

EPSON

EP-C800 Series

Упатство за корисникот



Печатење

Одржување на печатачот

Решавање проблеми

Содржина

Водич за овој прирачник

Вовед во прирачниците.	8
Важни безбедносни упатства (хартиен прирачник).	8
Почнете оттука (хартиен прирачник).	8
Упатство за корисникот (дигитален прирачник).	8
Информации за најновите прирачници.	8
Пребарување информации.	8
Печатење само потребни страници.	9
За овој прирачник.	10
Ознаки и симболи.	10
Белешки за сликите од екранот и илустрациите.	10
Референци за оперативни системи.	11
Трговски марки.	11
Авторски права.	13

Важни упатства

Безбедносни инструкции.	15
Совети и предупредувања за печатачот.	16
Совети и предупредувања за поставување на печатачот.	16
Совети и предупредувања за користење на печатачот.	17
Совети и предупредувања за користење на ЛЦД-екранот.	17
Совети и предупредувања за поврзување на интернет.	17
Совети и предупредувања за користење на печатачот со безжично поврзување.	18
Забелешки за лозинката за администратор.	18
Совети и предупредувања за транспорт или складирање на печатачот.	19
Заштита на личните информации.	19

Имиња и функции на деловите

Предна страна.	22
Внатрешност.	24
Задна страна.	25

Водич за контролната табла

Контролна табла.	27
Конфигурација на почетниот екран.	28
Водич за иконата за мрежа.	29
Конфигурација на екранот со мени.	30
Внесување знаци.	30

Подготовка на печатачот и одредување почетни поставки

Резиме на подготвувањето на печатачот и одредувањето почетни поставки.	33
Подготовка на печатачот.	33
Заштита на печатачот од неовластени промени во поставките.	33
Конфигурирање мрежна врска.	33
Резиме на потребните подготовки за секоја функција.	34
Одредување поставки за печатачот.	34
Инсталирање изборни касетни единици за хартија.	35
Монтирање уред за автентикација.	41
Поврзување на уредот за автентикација.	42
Потврдување на статусот на врската на уредот за автентикација.	46
Проверување дали картичката за автентикација е препознаена.	47
Решавање проблеми со уредот за автентикација.	47
Создавање мрежна врска и одредување поставки.	47
Менување на администраторската лозинка.	48
Заштита на поставките со користење на функцијата „Заклучување табла“.	49
Поврзување на печатачот со мрежата.	50
Решавање проблеми кај мрежните врски.	58
Подготовка и поставување на печатачот според употребата.	67
Поставување достапни изборни ставки.	67
Конфигурирање сервер за е-пошта.	69
Почетни поставки за печатење.	73
Користење на функциите за печатење.	73
Поставување на изворот на хартија.	77
Поставување на интерфејсот.	78
Поставување грешки.	79

Поставување универзално печатење.	80
Се поставува Универзално печатење (Microsoft).	82
Поставување на AirPrint.	82
Проблеми при одредување поставки.	83
Совети за решавање проблеми.	83
Не може да пристапите до Web Config.	84

Ставање хартија

Мерки за претпазливост при ракување со хартијата.	87
Поставки за големина и тип на хартијата.	88
Список со типови хартија.	88
Ставање хартија.	89
Ставање разна хартија.	90
Ставање пликови.	90
Ставање претходно продупчена хартија.	90
Ставање долга хартија.	91

Печатење

Печатење документи.	94
Печатење од компјутер — Windows.	94
Печатење документ користејќи го двигателот за печатач PostScript (Windows).	119
Печатење од компјутер — Mac OS.	124
Печатење од двигателот за печатач PostScript на Mac OS.	132
Печатење документи од паметни уреди.	136
Печатење на пликови.	138
Печатење на пликови од компјутер (Windows).	138
Печатење на пликови од компјутер (Mac OS).	138
Печатење веб-страници.	139
Печатење веб-страници од паметни уреди.	139
Печатење со користење услуга во облак.	139

Одржување на печатачот

Проверување на статусот на потрошните материјали.	142
Подобрување на квалитетот на печатење.	143
Приспособување на квалитетот на печатење.	143
Приспособување на квалитетот на печатењето според хартијата.	144

Проверка и чистење на главата за печатење.	145
Спречување на затнувањето на прскалките.	146
Порамнување прави линии.	146
Чистење на патеката на движење на хартијата од дамки од мастило.	147
Чистење на просирната фолија.	147
Чистење на печатачот.	149

Во вакви ситуации

При замена на компјутер.	152
Одделно инсталирање или деинсталирање на апликациите.	152
Одделно инсталирање на апликациите.	152
Инсталирање двигател за PostScript-печатач.	155
Додавање оригинален печатач Epson (само за Mac OS).	156
Деинсталирање апликации.	157
Одредување поставки за поврзување со компјутерот.	158
Проверување на статусот на мрежната врска на печатачот (извештај за мрежна врска).	158
Директно поврзување паметен уред и печатач (Wi-Fi Direct).	159
За Wi-Fi Direct.	159
Поврзување со уреди со Wi-Fi Direct.	159
Поврзување со компјутер со помош на Wi-Fi Direct.	161
Прекинување Wi-Fi Direct (едноставна AP) врска.	162
Менување на поставките за Wi-Fi Direct (едноставна AP) како на пр. SSID.	163
Менување на врската од Wi-Fi во USB.	164
Превезување и складирање на печатачот.	164

Решавање проблеми

Решавање проблеми.	170
Проверете го статусот за грешки на печатачот.	170
Проверете ја врската на печатачот.	170
Проверете ги поставките за печатачот.	171
Не може да се печати.	172
Апликацијата или двигателот за печатачот не работат правилно.	172
Печатачот не може да се поврзе преку USB.	176

Хартијата не се внесува или исфрла правилно.	177
Низок квалитет на печатењето.	179
Во отпечатените примероци недостасуваат бои, се појавуваат пруги или неочекувани бои.	179
Се појавуваат пруги во боја на интервали од приближно 3.3 cm.	179
Матен отпечатен материјал, вертикални пруги или непорамнетост.	180
Отпечатениот материјал е празен или отпечатени се само неколку линии.	181
Отпечатено под агол.	181
Хартијата е замачкана или изгребана.	182
Отпечатените фотографии се лепливи.	183
Сликите или фотографиите се печатат во неочекувани бои.	184
Положбата, големината или маргините на отпечатениот примерок се несоодветни.	184
Неточни или погрешно отпечатени знаци.	185
Отпечатената слика е превртена.	186
Мозаични ефекти на исписите.	186
Ненамерно двострано печатење.	186
Печатачот не печати правилно додека се користи двигателот за PostScript-печатачот.	187
Квалитетот на печатење е слаб додека се користи двигателот за PostScript-печатачот.	187
Се прикажува порака на LCD-екранот.	187
Хартијата се заглавува.	189
Спречување заглавување на хартијата.	189
Време е да ги замените единиците со мастило.	189
Единица со мастило Претпазливост при ракување.	189
Заменување Единици со мастило.	191
Привремено печатење со црно мастило.	191
Зачувување на црното мастило кога нивото на црно мастило е ниско (само за Windows).	194
Време е да ја замените кутијата за одржување.	195
Мерки на претпазливост при ракување со кутијата за одржување.	195
Замена на кутијата за одржување.	196
Време е да ги замените валјаците за земање хартија.	197

Замена на валјаците за земање хартија за касетната единица за хартија	197
Замена на валјаците за земање хартија за изборните касетни единици за хартија.	197
Не може соодветно да се ракува со печатачот.	197
Печатачот не се вклучува или исклучува.	197
Задачите се извршуваат бавно.	198
LCD-екранот се затемнува.	200
Звучите додека работи се гласни.	200
Датумот и времето не се точни.	200
Треба да го ажурирате основниот сертификат.	200
Не може да се изврши рачно двострано печатење (Windows).	201
Менито Поставки за печатење не се прикажува (Mac OS).	201
Проблемот не се решава ниту по испробување на сите решенија.	201
Не може да се решат проблеми со печатењето или копирањето.	201

Информации за производитите

Информации за хартијата.	204
Достапна хартија и капацитети.	204
Информации за потрошни материјали.	208
Кодови за Единица со мастило.	208
Код за кутијата за одржување.	209
Кодови на валјаците за земање хартија.	209
Информации за изборни ставки.	209
Кодови за дополнителната опрема.	209
Информации за софтверот.	210
Апликација за печатење од компјутер (двигател за печатач за Windows).	210
Апликација за печатење од компјутер (двигател за печатач за Mac OS).	211
Апликација што може да печати PostScript-фонтови (двигател за печатач PostScript за Windows).	212
Апликација што може да печати PostScript-фонтови (двигател за печатач PostScript за Mac OS).	214
Апликација што може да печати PCL-јазик (двигател за печатач PCL).	214
Апликација за конфигурирање на работата на печатачот (Web Config).	215
Апликација за ажурирање софтвер и фирмвер (Epson Software Updater).	217

Софтвер за управување со уреди на мрежата (Epson Device Admin)	218
Систем за автентикација на Epson (Epson Print Admin).	218
Список на менито за поставки.	218
Општи поставки.	219
Бројач на отпечатени примероци.	231
Статус на достава.	231
Одржување.	231
Јазик/Language 	232
Статус на печатач/Печати.	232
Статус на уредот за автентикација.	233
Информации за Epson Open Platform.	233
Спецификации за производите.	233
Спецификации за печатачот.	233
Употреба на порта за печатачот.	234
Спецификации за интерфејс.	235
Мрежни спецификации.	236
Ниво 3 на компатибилност на PostScript.	239
Поддржани услуги од трети страни.	239
Димензии.	239
Електрични спецификации.	240
Спецификации за животната средина.	241
Локација за инсталирање и простор.	241
Системски барања.	243
Спецификации за фонот.	243
Регулаторни информации.	257
Стандарди и одобрености.	257
German Blue Angel.	259
Ограничувања за копирање.	259

Информации за администраторот

Управување со печатачот.	261
Проверка на информации за далечински печатач.	261
Поставување на контролната табла.	261
Контролирање на ракувањето со контролната табла.	262
Управување со мрежната врска.	262
Конфигурирање известувања преку е-пошта за настаните што се случуваат.	268
Поставки за штедење енергија при неактивност.	270
Правење резервна копија и увезување поставки за печатачот.	271
Ажурирање на фирмверот.	273
Синхронизирање на датумот и времето со серверот за време.	275

Бришење на податоците од внатрешната меморија.	276
Конфигурирање повремено чистење.	276
Контролирање на напојувањето на печатачот користејќи Web Config.	277
Враќање на стандардните поставки.	278
Безбедносни поставки за производот.	278
Ограничување на достапни функции.	278
Ограничување на USB-врските.	281
Шифрирање на лозинката.	282
Користење на функцијата „Дневник за проверка“.	283
Забрана за PDL-операции во датотеки.	283
Менување на администраторската лозинка со Web Config.	284
Овозможување „Проверка на програмата“ при стартувањето.	285
Поставки за мрежна безбедност.	285
Контролирање на користењето протоколи.	285
Користење на дигитален сертификат.	291
SSL/TLS комуникација со печатач.	298
Комуникација со енкрипција со помош на IPsec/IP филтрирање.	300
Поврзување на печатач на IEEE802.1X мрежа.	311
Проблеми со мрежната безбедност.	315
Користење на Epson Open Platform.	322
Преглед на Epson Open Platform.	322
Конфигурирање Epson Open Platform.	322
Проверка на валидноста на Epson Open Platform.	323
Информации наменети за Epson Remote Services.	323

Каде да се обратите за помош

Веб-локација за техничка поддршка.	325
Контактирање со поддршката на Epson.	325
Пред да контактирате со Epson.	325
Помош за корисниците во Европа.	326
Помош за корисниците во Тајван.	326
Помош за корисниците во Австралија.	326
Помош за корисниците во Нов Зеланд.	327
Помош за корисниците во Сингапур.	327
Помош за корисниците во Тајланд.	328
Помош за корисниците во Виетнам.	328
Помош за корисниците во Индонезија.	328
Помош за корисниците во Хонг Конг.	329
Помош за корисниците во Малезија.	329
Помош за корисниците во Индија.	330

Помош за корисници на Филипините. . . . 330

Водич за овој прирачник

Вовед во прирачниците.	8
Пребарување информации.	8
Печатење само потребни страници.	9
За овој прирачник.	10
Трговски марки.	11
Авторски права.	13

Вовед во прирачниците

Следниве прирачници се испорачани со вашиот печатач Epson. Покрај прирачниците, погледнете ги различните типови информации за помош што се достапни од самиот печатач или од апликациите на Epson.

Важни безбедносни упатства (хартиен прирачник)

Ви дава инструкции за безбедно користење на печатачот.

Почнете оттука (хартиен прирачник)

Содржи информации за поставување на печатачот и инсталирање на софтверот.

Упатство за корисникот (дигитален прирачник)

Овој прирачник. Достапен е како PDF и веб-прирачник. Содржи детални информации и инструкции за користење на печатачот и решавање проблеми.

Информации за најновите прирачници

Хартиен прирачник

Посетете ја веб-локацијата за поддршка на Epson за Европа на <http://www.epson.eu/support> или веб-локацијата за поддршка на Epson во светски рамки на <http://support.epson.net/>.

Дигитален прирачник

Посетете ја следнава веб-страница, внесете го името на производот, а потоа одете на **Поддршка**.

<https://epson.sn>

Пребарување информации

Со PDF прирачникот може да ги пребарувате потребните информации со клучен збор или да скокнете директно на специфични делови со користење на обележувачи. Во овој дел се објаснува како да користите PDF-прирачник отворен во Adobe Acrobat Reader DC на вашиот компјутер.

Пребарување со клучен збор

Кликнете на **Уреди** > **Напредно пребарување**. Внесете го клучниот збор (текст) за информациите коишто сакате да ги најдете во прозорецот за пребарување и кликнете на

Пребарај. Резултатите се прикажуваат како листа. Кликнете на еден од прикажаните резултати за да скокнете на таа страница.

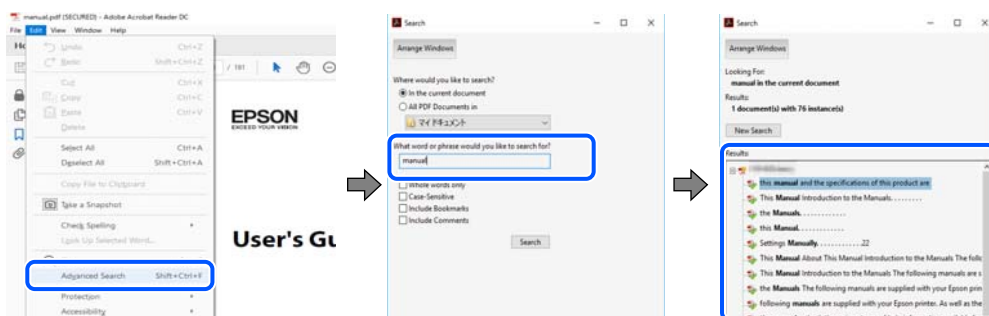

Скокање директно од обележувачи

Кликнете на наслов да скокнете на таа страница. Кликнете на + или > за да ги прегледате долунаведените наслови во тој дел. За да се вратите на претходната страница, избришете ги следниве постапки на тастатурата.

- Windows: задржете **Alt**, а потоа притиснете ←.
- Mac OS: задржете на копчето за команда и притиснете на ←.

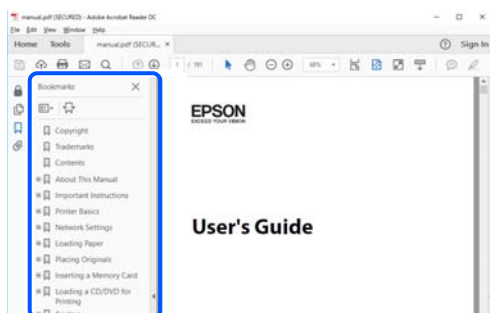

Печатење само потребни страници

Може да ги извадите и да ги отпечатите само страниците коишто ви се потребни. Кликнете на **Печати** во менито **Датотека** и одредете го бројот на страници коишто сакате да ги печатите во **Страници** во **Страници за печатење**.

- За да одредите серија на страници, внесете црточка помеѓу почетната страница и последната страница.
Пример: 20-25

- ❑ За да ги одредите страниците коишто не се во серија, поделете го бројот на страници со запирки.

Пример: 5, 10, 15

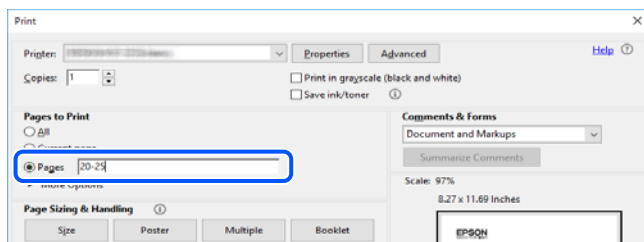

За овој прирачник

Во овој дел се објаснува значењето на ознаките и симболите, белешките за описите, како и информациите за оперативните системи наведени во овој прирачник.

Ознаки и симболи



Внимание:

Инструкции коишто мора внимателно да ги следите за да избегнете телесна повреда.



Важно:

Инструкции што мора да се почитуваат за да се избегне оштетување на опремата.

Белешка:

Обезбедува дополнителни информации и информации за упатување.

Поврзани информации

➔ Води кон поврзани делови.



Содржи Пр. за веб-видео од упатствата за работење. Погледнете ја врската со поврзани информации.

Иконите подолу ја опишуваат достапноста на ставките во менијата на контролниот панел на печатачот.



Ставки што се ограничени кога е овозможено администраторско заклучување.

Белешки за сликите од екранот и илустрациите

- ❑ Сликите од екранот од двигателот за печатачот се од Windows 10 или macOS High Sierra (10.13). Содржината прикажана на сликите од екран се разликува во зависност од моделот и ситуацијата.

- Илустрациите користени во овој прирачник се само примери. Иако може да има мали разлики, зависно од моделот, начинот на ракување е ист.
- Некои од ставките во менито на LCD-екранот се разликуваат, зависно од моделот и поставките.
- QR-кодот може да го прочитате користејќи наменска апликација.

Референци за оперативни системи

Windows

Во овој прирачник, термините „Windows 11“, „Windows 10“, „Windows 8.1“, „Windows 8“, „Windows 7“, „Windows Server 2022“, „Windows Server 2019“, „Windows Server 2016“, „Windows Server 2012 R2“, „Windows Server 2012“, „Windows Server 2008 R2“, и „Windows Server 2008“ се однесуваат на следните оперативни системи. Дополнително, „Windows“ се однесува на сите верзии.

- Оперативен систем Microsoft® Windows® 11
- Оперативен систем Microsoft® Windows® 10
- Оперативен систем Microsoft® Windows® 8.1
- Оперативен систем Microsoft® Windows® 8
- Оперативен систем Microsoft® Windows® 7
- Оперативен систем Microsoft® Windows Server® 2022
- Оперативен систем Microsoft® Windows Server® 2019
- Оперативен систем Microsoft® Windows Server® 2016
- Оперативен систем Microsoft® Windows Server® 2012 R2
- Оперативен систем Microsoft® Windows Server® 2012
- Оперативен систем Microsoft® Windows Server® 2008 R2
- Оперативен систем Microsoft® Windows Server® 2008

Mac OS

Во овој прирачник, „Mac OS“ се однесува на Mac OS X 10.9.5 или понова верзија, како и macOS 11 или понова верзија.

Трговски марки

- Microsoft, Azure, Excel, Internet Explorer, Microsoft 365, Microsoft Edge, SharePoint, Windows and Windows Server are trademarks of the Microsoft group of companies.
- Apple, Mac, macOS, OS X, Bonjour, ColorSync, Safari, AirPrint, iPad, iPhone, iPod touch, TrueType, and iBeacon are trademarks of Apple Inc., registered in the U.S. and other countries.
- Use of the Works with Apple badge means that an accessory has been designed to work specifically with the technology identified in the badge and has been certified by the developer to meet Apple performance standards.

- IOS is a trademark or registered trademark of Cisco in the U.S. and other countries and is used under license.
- Chrome, Chrome OS, Google Play, and Android are trademarks of Google LLC.
- Albertus, Arial, Coronet, and Times New Roman are trademarks of Monotype Imaging Inc. registered in the United States Patent and Trademark Office and may be registered in certain jurisdictions.
- CG Omega, CG Times, Courier, Garamond Antiqua, Garamond Halbfett, Garamond Kursiv, and Garamond Kursiv Halbfett are trademarks of Monotype Imaging Inc. and may be registered in certain jurisdictions.
- Helvetica, Palatino, Times, and Univers are trademarks of Monotype Imaging Inc. registered in the U.S. Patent and Trademark Office and may be registered in certain other jurisdictions.
- ITC Avant Garde Gothic, ITC Bookman, ITC Zapf Chancery, ITC Zapf Dingbats are trademarks of Monotype ITC Inc. registered in the U.S. Patent and Trademark Office and which may be registered in certain other jurisdictions.
- New Century Schoolbook is a trademark of Linotype AG and/or its subsidiaries.
- Wingdings is a registered trademark of Microsoft Corporation in the United States and other countries.
- Antique Olive is a trademark of Madame Marcel Olive.
- Marigold is a trademark of Alpha Omega Typography.
- PCL is a trademark of Hewlett-Packard Company.
- SAP and all SAP logos are trademarks or registered trademarks of SAP AG in Germany and in several other countries.
- HP and HP LaserJet are registered trademarks of the Hewlett-Packard Company.
- Adobe, Acrobat, Photoshop, PostScript®3™, and Reader are either registered trademarks or trademarks of Adobe in the United States and/or other countries.
- Copyright © 2024 Adobe Inc. All Rights Reserved.
- QR Code is a registered trademark of DENSO WAVE INCORPORATED in Japan and other countries.
- Firefox is a trademark of the Mozilla Foundation in the U.S. and other countries.
- The Mopria™ word mark and the Mopria™ Logo are registered and/or unregistered trademarks of Mopria Alliance, Inc. in the United States and other countries. Unauthorized use is strictly prohibited.
- Wi-Fi®, Wi-Fi Direct®, and Wi-Fi Protected Access® are registered trademarks of Wi-Fi Alliance®. Wi-Fi Protected Setup™, WPA2™, WPA3™ are trademarks of Wi-Fi Alliance®.
- Општо известување: сите други трговски марки се сопственост на нивните соодветни сопственици и се наменети само за идентификување.



Во производот е вградена картичка microSDHC и не може да се отстрани.

Авторски права

Ниеден дел од оваа публикација не смее да биде умножуван, зачуван во системот за пребарување, или пренесен во која било форма или на кој било начин, електронски, механички, со фотокопирање, снимање или друго, без претходна писмена согласност од корпорацијата Seiko Epson. Не се предвидени обврски за патентирање во однос на употребата на информациите содржани овде. Ниту пак е предвидена каква било обврска за штети кои произлегуваат од употребата на информациите дадени овде. Информациите што се содржани тука се дизајнирани за употреба со овој производ на Epson. Epson не одговара за употреба на која било од овие информации применети кон други производи.

Ниту корпорацијата Seiko Epson ниту нејзините подружници не одговараат кон купувачот на овој производ или трети лица за штети, загуби, трошоци, или трошоци предизвикани од набавувачот или трети лица како резултат на несреќа, неправилна употреба, или злоупотреба или неовластени промени на овој производ, поправки или измени кај овој производ, или (освен САД) непочитување на упатствата за ракување и одржување на корпорацијата Seiko Epson.

Корпорацијата Seiko Epson и нејзините подружници не одговараат за никакви штети или проблеми кои произлегуваат од употребата на кои било опции или кои било производи за широка потрошувачка различни од оние означени како Original Epson Products (оригинални производи на Epson) или Epson Approved Products (одобрени производи на Epson) од корпорацијата Seiko Epson.

Корпорацијата Seiko Epson не одговара за никаква штета предизвикана од електромагнетно попречување што се појавува поради употребата на кои било кабли за поврзување различни од оние означени како Epson Approved Products (одобрени производи на Epson) од корпорацијата Seiko Epson.

© 2024 Seiko Epson Corporation

Содржината на овој прирачник и спецификациите за овој производ се предмет на промена без известување.

Важни упатства

Безбедносни инструкции.	15
Совети и предупредувања за печатачот.	16
Заштита на личните информации.	19

Безбедносни инструкции

Прочитајте ги и следете ги овие инструкции за безбедно користење на печатачот. Чувајте го прирачникот за користење во иднина. Погрижете се да ги следите и сите предупредувања и инструкции означени на печатачот.

- Некои од симболите што се користат на вашиот печатач служат за осигурување безбедност и правилно користење на печатачот. Посетете ја следната веб-страница за да го научите значењето на симболите.
<http://support.epson.net/symbols/>
- Користете го само струјниот кабел доставен заедно со печатачот и не користете го кабелот со друга опрема. Користењето други кабли со овој печатач или користењето на доставениот струен кабел со друга опрема може да доведе до пожар или струен удар.
- Проверете дали вашиот кабел за наизменична струја ги исполнува соодветните локални стандарди за безбедност.
- Никогаш сами не расклопувајте го, не менувајте го или не обидувајте се да ги поправите кабелот, приклучокот, печатачот или другите опции, освен како што е конкретно објаснето во упатствата за печатачот.
- Исклучете го печатачот од струја и побарајте помош од стручни лица за сервисирање во следниве ситуации:
Кабелот за струја или приклучокот е оштетен, во печатачот влегла течност; печатачот паднал или куќиштето е оштетено, печатачот не работи нормално или покажува значителна промена во работата. Не приспособувајте контроли што не се опфатени со упатствата за ракување.
- Ставете го печатачот блиску до ѕидниот штекер од кој може лесно да се исклучи.
- Не поставувајте го и не складирајте го печатачот надвор, во близина на прекумерна нечистотија или прашина, извори на топлина, или на места што се подложни на електрични удари, вибрации, висока температура или влажност.
- Внимавајте да не истурите течност на печатачот и не ракувајте со печатачот со влажни раце.
- Чувајте го печатачот на растојание од најмалку 22 cm од електростимулатори на срцето. Радиобрановите од овој печатач можат негативно да се одразат врз работата на електростимулаторите на срцето.
- Контакттирајте со вашиот добавувач ако се оштети ЛЦД-екранот. Ако ги натопените рацете со растворот од течен кристал, темелно исплакнете ги со сапун и вода. Ако растворот од течен кристал ви влезе во очите, веднаш исплакнете ги со вода. Ако по темелното плакнење имате непријатно чувство или проблеми со видот, веднаш одете на лекар.
- Печатачот е тежок и не треба да го креваат, ниту да го носат помалку од две лица. Ако се инсталирани други касети за хартија освен Касета за хартија 1, деинсталирајте ги пред да го кревате печатачот. Кога го креваат печатачот, две или повеќе лица треба да ги заземат точните положби што се прикажани подолу.

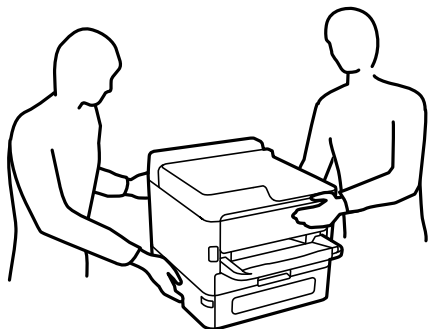

- Внимавајте кога ракувате со употребени единици со мастило бидејќи може да има мастило околу влезот за мастило.
 - Доколку ви капне мастило на кожата, измијте ја кожата темелно со сапун и вода.
 - Доколку ви влезе мастило во очите, веднаш исплакнете ги со вода. Доколку чувството на неугодност или проблемите со видот продолжат и по плакнењето, веднаш јавете се на лекар.
 - Ако ви влезе мастило во устата, веднаш одете на лекар.
- Не расклопувајте ги единица со мастило и кутијата за одржување, инаку може да ви прсне мастило во очите или на кожата.
- Не тресете ги единици со мастило премногу силно, инаку може да истече мастило од единици со мастило.
- Чувајте ги единици со мастило и кутијата за одржување вон дофат на деца.

Совети и предупредувања за печатачот

Прочитајте ги и следете ги овие упатства за да избегнете оштетување на печатачот или имотот. Чувајте го прирачникот за подоцнежна употреба.

Совети и предупредувања за поставување на печатачот



- Немојте да ги блокирате или покривате вентилите и отворите на печатачот.
- Користете го единствено изворот за напојување означен на лепенката на печатачот.
- Избегнувајте употреба на истото струјно коло од апаратите за фотокопирање или системите за воздушна регулација кои редовно се вклучуваат и исклучуваат.
- Избегнувајте електрични приклучоци контролирани од прекинувачи или автоматски релеи.
- Целиот компјутерски систем треба да биде подалеку од можни извори на електромагнетно влијание, како што се звучници или бази на безжични телефони.
- Каблите за довод на електрична енергија треба да бидат така поставени за да се избегне нагризување, отсекување, загревање, набирање и извиткување. Не ставајте предмети врз каблите за довод на електрична енергија и не дозволувајте каблите да бидат приклезтени или да се газат по нив. Погрижете се сите кабли за напојување да бидат прави на краевите.
- Ако со печатачот користите продолжен кабел, внимавајте вкупната јачина на струја на апаратите изразена во ампери кои се вклучени во продолжниот кабел да не ја надминува јачината на струја за кабелот изразена во ампери. Исто така, внимавајте вкупната јачина на струјата на сите апарати вклучени во сидниот приклучок да не го надминува капацитетот на јачината на струјата на сидниот приклучок.
- Ако планирате да го користите печатачот во Германија, инсталацијата во зградата мора да е заштитена со 10-амперски или 16-амперски осигурувач за да се обезбеди заштита од краток спој и заштита од поголем напон.
- Кога го поврзвате печатачот на компјутер или друг уред со кабел, внимавајте на точната поставеност на приклучоците. Секој приклучок има само една правилна насока. Ставање приклучок во погрешна насока може да ги оштети и двата уреда поврзани со кабелот.

- Ставете го печатачот на рамна, стабилна површина што е поширока од основата на печатачот во сите насоки. Печатачот нема да работи правилно ако не е поставен во хоризонтална положба.
- Оставете простор над печатачот за да можете целосно да го подигнете капакот на печатачот.
- Оставете доволно простор од предната страна на печатачот, за да излезе целосно хартијата.
- Избегнувајте места подложни на нагли промени на температурата и влажноста. Исто така, чувајте го печатачот подалеку од директна сончева светлина, извори на силна светлина или топлина.

Поврзани информации

➔ [„Локација за инсталирање и простор“ на страница 241](#)

Совети и предупредувања за користење на печатачот

- Не ставајте предмети во отворите на печатачот.
- Не ставајте ја раката во печатачот при печатење.
- Не допирајте го белиот плоснат кабел што се наоѓа во печатачот.
- Не користете спрејови што содржат запаливи гасови во или околу печатачот. Така може да предизвикате пожар.
- Не движете ја главата за печатење со рака, инаку може да го оштетите печатачот.
- Секогаш исклучувајте го печатачот со користење на копчето . Не вадете ги каблите од печатачот и не исклучувајте ја струјата од приклучокот сè додека светлото  не престане да трепка.
- Ако не планирате да го користите печатачот подолго време, исклучете го кабелот од електричниот приклучок.

Совети и предупредувања за користење на ЛЦД-екранот

- ЛЦД-екранот може да има неколку мали светли или темни точки и поради своите карактеристики може да има нерамномерна сјајност. Ова е вообичаено и не значи дека е оштетен на некаков начин.
- Користете само сува и мека крпа за чистење. Не употребувајте течни или хемиски средства за чистење.
- Надворешниот капак на LCD-екранот може да се скрши ако се удри силно. Контактирајте со продавачот ако површината на екранот се лупи или напукнува и не допирајте ги и не обидувајте се да ги отстраните скршените делови.

Совети и предупредувања за поврзување на интернет

Не поврзувајте го овој производ директно на интернет. Поврзете го во мрежа заштитена со насочувач или заштитен сид.

Совети и предупредувања за користење на печатачот со безжично поврзување

- ❑ Радио бранови од печатачот може да влијаат негативно на работата на медицинска електронска опрема и да предизвикаат нивна неисправна работа. Кога го користите печатачот во медицински објекти или блиску до медицинска опрема, следете ги упатствата на овластените лица што ги претставуваат медицинските објекти и почитувајте ги сите упатства и насоки на медицинската опрема.
- ❑ Радио бранови од печатачот може да влијаат негативно на работата на автоматски контролирани уреди како автоматски врати или противпожарни аларми и може да доведат до несреќа поради неисправност. Кога го користите печатачот близу автоматски контролирани уреди, почитувајте ги сите упатства и насоки на тие уреди.

Забелешки за лозинката за администратор

Овој печатач ви овозможува да поставите лозинка за администратор за да спречите неовластен пристап или промени на поставките на уредот и мрежните поставки зачувани во производот кога се поврзвате на мрежа.

Стандардна вредност на администраторската лозинка

Стандардната вредност на администраторската лозинка е отпечатена на етикетата на самиот производ, како на прикажаната.

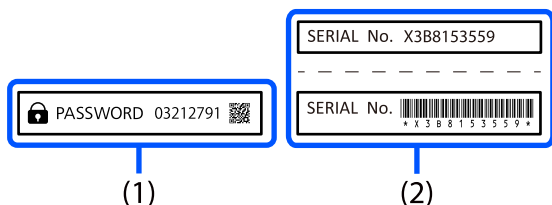

Ако се залепени две етикети (1) и (2), вредноста веднаш до PASSWORD напишана на етикетата (1) е стандардната вредност. Во овој пример, стандардната вредност е 03212791.

Белешка:

Бидејќи етикетата (1) е залепена на тешко видлива локација, проверете ги информациите во линкот за да ја утврдите локацијата.

<https://support.epson.net/manu/adminpw/index.html>

Ако не можете да ја најдете етикетата (1), серискиот број отпечатен на етикетата (2) е стандардната вредност. Во овој пример, стандардната вредност е X3B8153559.

Менување на администраторската лозинка

Од безбедносни причини, препорачуваме да ја смените почетната лозинка.

Може да се смени од контролната табла на печатачот, Web Config и Epson Device Admin. При менување на лозинката, поставете ја со најмалку 8 алфанумерички знаци и симболи од еден бајт.

Поврзани информации

- ➔ [„Менување на администраторската лозинка од контролната табла“ на страница 48](#)
- ➔ [„Менување на администраторската лозинка од компјутерот“ на страница 48](#)

Дејства за кои е потребна администраторска лозинка

Ако се бара да ја внесете администраторската лозинка кога ги вршите следниве дејства, внесете ја администраторската лозинка поставена на печатачот.

- Кога го ажурирате фирмверот на печатачот преку компјутер или паметен уред
- Кога се најавувате на напредните поставки на Web Config
- Кога одредувате поставки преку апликација што може да ги менува поставките на печатачот
- Кога избирате мени на контролната табла на печатачот што е заклучено од администраторот

Поврзани информации

- ➔ [„Целни ставки на Поставка за заклучување“ на страница 262](#)

Иницијализирање на лозинката за администратор

Може да ја вратите лозинката за администратор на стандардните поставки од менито за администраторски поставки. Ако сте ја заборавиле лозинката и не можете да се вратите на стандардните поставки, треба да контактирате со службата за техничка поддршка на Epson за да ја побарате услугата.

Поврзани информации

- ➔ [„Менување на администраторската лозинка од контролната табла“ на страница 48](#)
- ➔ [„Менување на администраторската лозинка од компјутерот“ на страница 48](#)
- ➔ [„Каде да се обратите за помош“ на страница 324](#)

Совети и предупредувања за транспорт или складирање на печатачот

- При складирање или пренесување на печатачот, не навалувајте го, не ставајте го вертикално или не превртувајте го; инаку може да протече мастило.
- Пред да го превезувате печатачот, уверете се дека главата за печатење се наоѓа во својата почетна положба (крајно десно) и дека единици со мастило се вметнати.

Заштита на личните информации

Кога го давате печатачот некому или го фрлате, избришете ги сите лични информации зачувани во меморијата на печатачот избирајќи **Поставки > Општи поставки > Администрир. на систем > Врати стандардни поставки > Сите поставки** на контролната табла. Погрижете се и да ги избришете податоците од внатрешната меморија на печатачот избирајќи **Поставки >**

Општи поставки > Администрир. на систем > Избриши внатрешни мемориски податоци > PDL ф., м. и р. око. на контролната табла.

Имиња и функции на деловите

Предна страна.....	22
Внатрешност.....	24
Задна страна.....	25

Предна страна

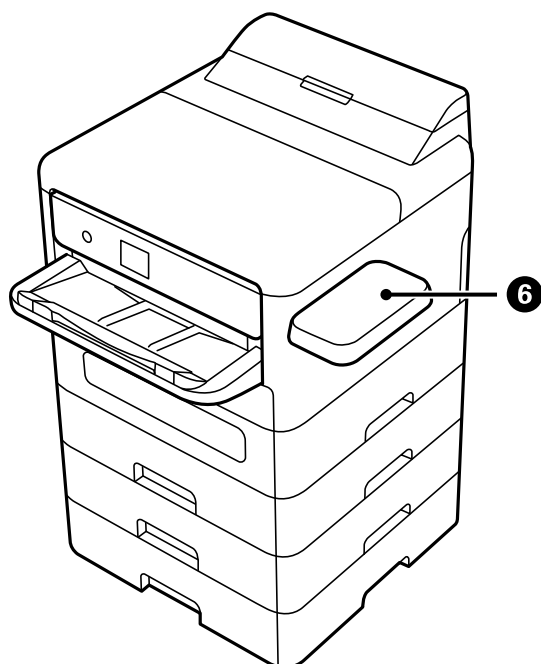
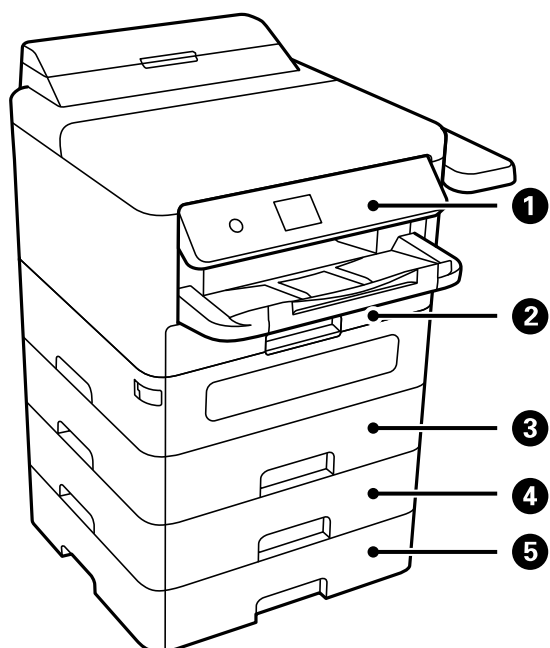

❶	Контролна табла	Ви овозможува да одредувате поставки и да извршувате задачи на печатачот. Го прикажува и статусот на печатачот.
❷	Касета за хартија 1 или Касета за хартија (C1)	Служи за ставање хартија.
❸	Касета за хартија 2 (C2)	Изборна касета за хартија. Служи за ставање хартија. Може да инсталирате до 3 касетни единици за хартија.
❹	Касета за хартија 3 (C3)	
❺	Касета за хартија 4 (C4)	
❻	Подлога за уред за автентикација-P2 (изборно)	Ви овозможува да прикачите уред за автентикација поддржан од печатачот. Потоа, може да се најавите на печатачот држејќи картичка за автентикација над печатачот.

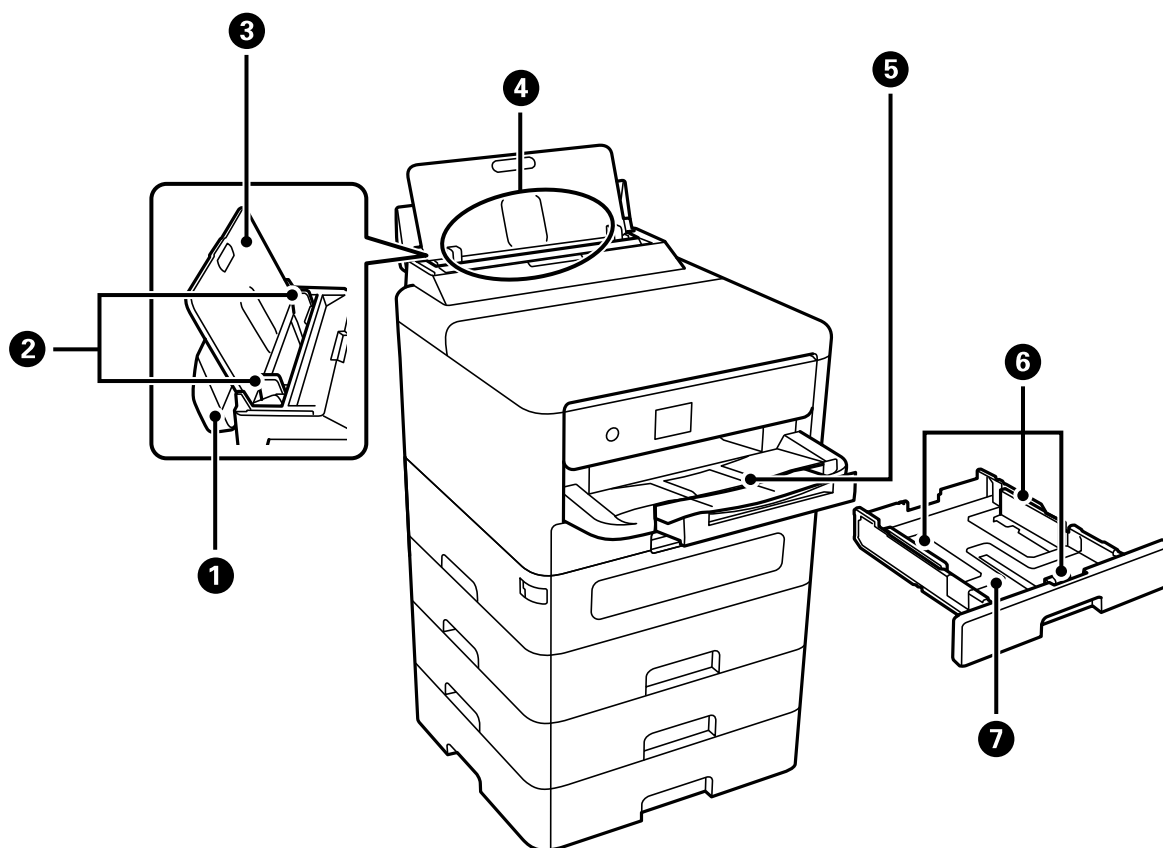

❶	Капак за фиоката за хартија	Спречува надворешна супстанца да навлезе во печатачот. Овој капак вообичаено треба да биде затворен.
❷	Граничници	Ја внесува хартијата право во печатачот. Повлечете го до рабовите на хартијата.
❸	Држач за хартија	Ја држи ставената хартија.
❹	Фиока за хартија (B)	Служи за ставање хартија.
❺	Излезна фиока	Ја држи исфрлената хартија. Рачно извлечете ја фиоката или турнете ја назад за да ја вовлечете.
❻	Граничници	Ја внесува хартијата право во печатачот. Повлечете го до рабовите на хартијата.
❼	Касета за хартија	Служи за ставање хартија.

Внатрешност

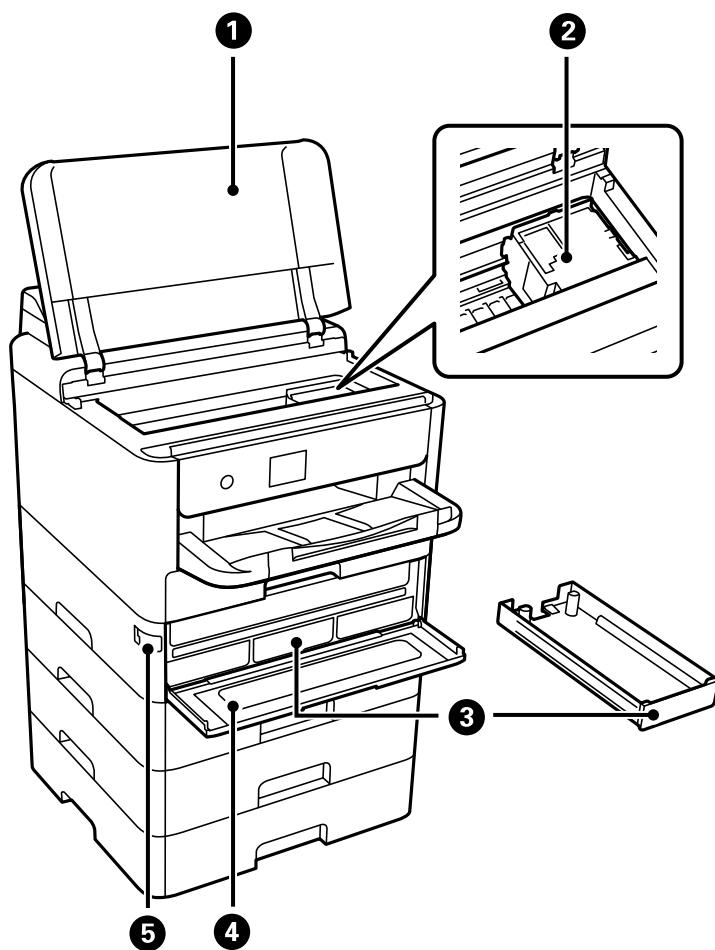

❶	Капак за печатачот (J)	Отворете за вадење заглавена хартија. Овој капак вообичаено треба да биде затворен.
❷	Глава за печатење	Прска мастило.
❸	Фиока за мастило	Служи за поставување единица со мастило.
❹	Капак за мастило (A)	Отворете го при замена на единици со мастило.
❺	Брава на капакот	Го заклучува капакот за мастило.

Задна страна

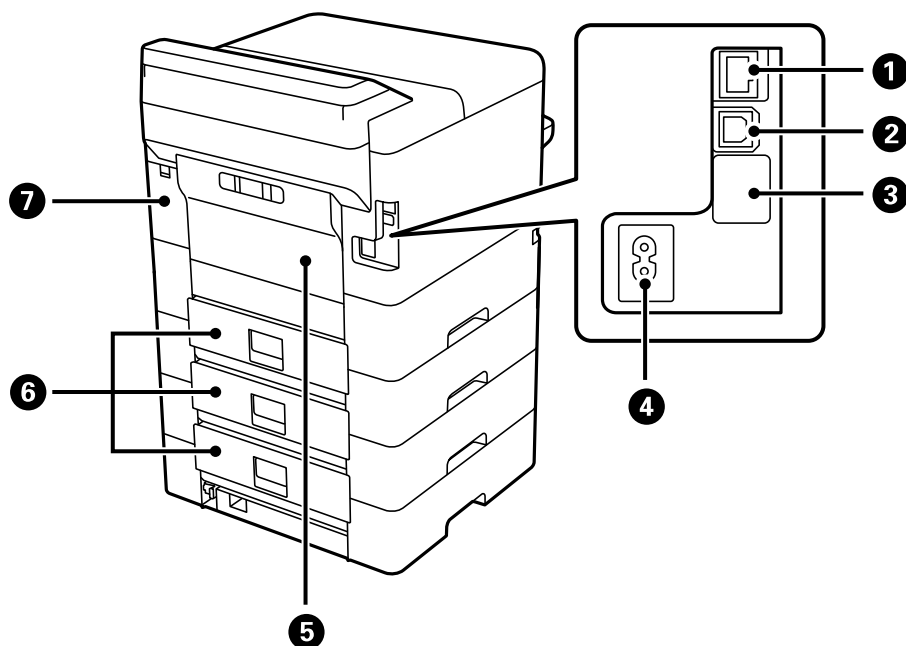

1	LAN-порта	Служи за поврзување LAN-кабел.
2	USB-порта	Служи за поврзување USB-кабел со компјутер.
3	Сервисна USB-порта	USB-порта за идна употреба. Не одлепувајте ја налепницата.
4	Приклучок за наизменична струја	Служи за приклучување на кабелот за напојување.
5	Заден капак (D)	Отворете го кога го менувате валјакот за земање хартија или кога вадите заглавена хартија.
6	Заден капак (E)	Отворете го кога го менувате валјакот за земање хартија или кога вадите заглавена хартија.
7	Капак за кутија за одржување (H)	Отворете го кога ја заменува кутијата за одржување. Кутијата за одржување е сад во којшто се собира многу мало количество на вишок мастило при чистење или печатење.

Водич за контролната табла

Контролна табла.	27
Конфигурација на почетниот екран.	28
Конфигурација на екранот со мени.	30
Внесување знаци.	30

Контролна табла

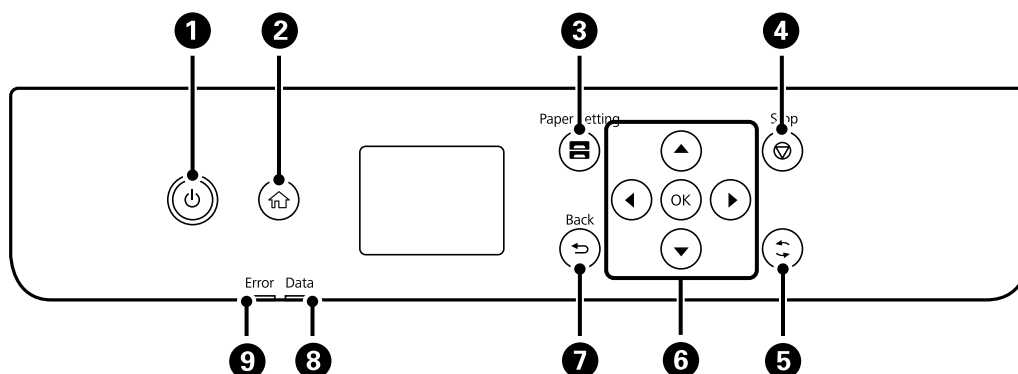





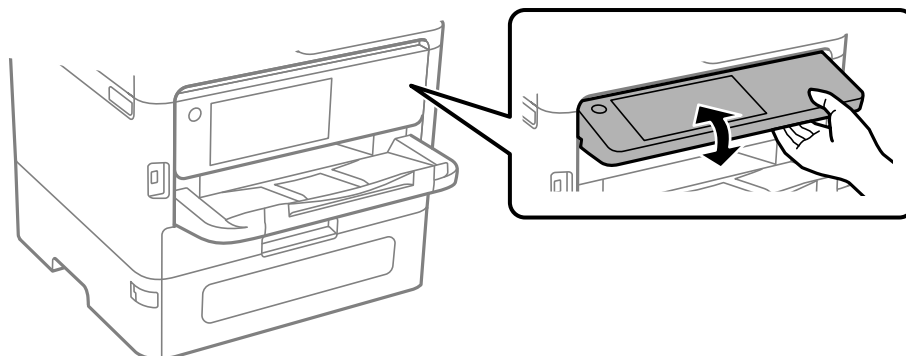

1	Го вклучува или исклучува печатачот. Откачете го кабелот за напојување кога е изгаснато светлото за напојување.
2	Го прикажува почетниот екран.
3	Го прикажува екранот Поставка на хартија. Може да изберете поставки за големината и типот на хартијата за секој извор на хартија.
4	Ја сопира тековната операција.
5	Се користи за различни функции, во зависност од ситуацијата.
6	Поместете го фокусот со користење на копчињата ◀, ▶, ▲, ▼ за да ги изберете ставките и притиснете на копчето OK за да го потврдите изборот или за да ја активирате избраната функција.
7	Ве враќа на претходниот екран.
8	Трепка кога печатачот обработува податоци. Се пали кога има задачи на чекање.
9	Трепка или се вклучува кога ќе се појави грешка.

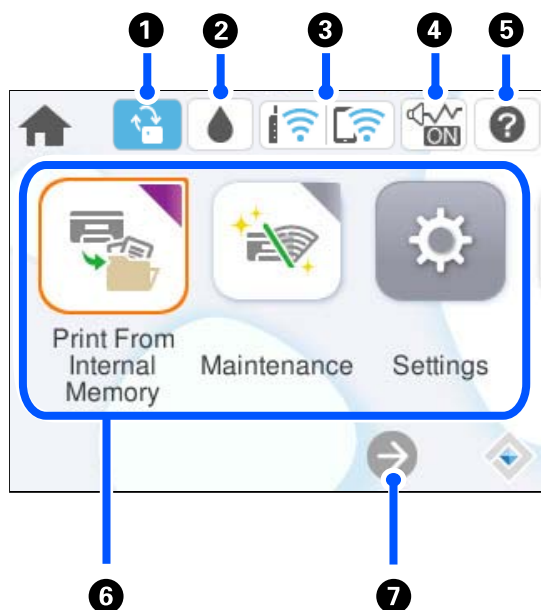
Може да ја навалите контролната табла.









Конфигурација на почетниот екран



1		Ова се прикажува кога е достапно ажурирање за фирмверот. Изберете го за да се ажурира фирмверот и да се подобрат функциите на печатачот. Препорачуваме печатачот да го користите со најновата верзија на фирмверот.
2		Може да ги проверите приближните нивоа на мастило, како и приближниот работен век на кутијата за одржување.
3		Го прикажува статусот на мрежната врска. За повеќе информации, погледнете го следново. „Водич за иконата за мрежа“ на страница 29
4		Покажува дека Тивок режим е поставен за печатачот. Кога оваа функција е овозможена, се намалува бучавата од работењето на печатачот, но може да се намали и брзината на печатење. Меѓутоа, бучавата може да не се намали во зависност од избраниот тип хартија и квалитетот на печатење. Изберете за да ја промените поставката.
5		Го прикажува екранот Помош . Може да ги прегледате упатствата за работење или решенијата за проблемите.

<p>6</p>	<p>Ги прикажува сите менија.</p> <ul style="list-style-type: none"> <input type="checkbox"/> Печ. од Внатр. меморија Ви овозможува пред печатењето привремено да зачувувате задачи испратени од двигателот за печатачот во меморијата на печатачот. Може да отпечатите задача заштитена со лозинка и да го тестирате отпечатениот материјал при печатење повеќе копии. <input type="checkbox"/> Одржување Ги прикажува менијата препорачани за подобрување на квалитетот на отпечатениот материјал, на пр. одзатнување на прскалките со печатење шаблон за проверка на прскалките и чистење на главата за печатење, како и отстранување на заматувањето и пругите во отпечатениот материјал со порамнување на главата за печатење. <input type="checkbox"/> Поставки Ви овозможува да одредувате поставки за одржувањето, за печатачот и за работењето. <input type="checkbox"/> Wi-Fi Ги прикажува менијата со коишто може да го поставите печатачот за употреба на безжична мрежа.
<p>7</p>	<div style="display: flex; align-items: center;">  <p>Укажува дека екранот продолжува на десно.</p> </div>

Водич за иконата за мрежа

	<p>Печатачот не е поврзан на жична (етернет) мрежа или на безжична (Wi-Fi) мрежа.</p>
	<p>Печатачот е поврзан на жична (етернет) мрежа.</p>
	<p>Печатачот пребарува SSID, не е поставена IP-адреса или има проблем со безжична (Wi-Fi) мрежа.</p>
	<p>Печатачот е поврзан со безжична (Wi-Fi) мрежа. Бројот на линии ја покажува јачината на сигналот на врската. Колку повеќе линии има, толку е посилен врската.</p>
	<p>Печатачот не е поврзан со безжична (Wi-Fi) мрежа во режим Wi-Fi Direct (едноставна AP).</p>
	<p>Печатачот е поврзан со безжична (Wi-Fi) мрежа во режим Wi-Fi Direct (едноставна AP).</p>

Конфигурација на екранот со мени

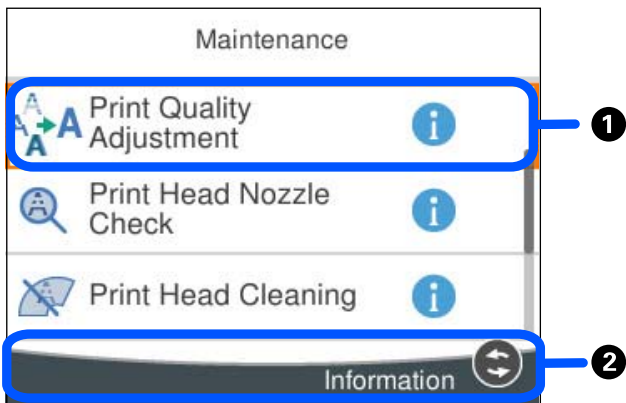

1	Кога е прикажано  , може да видите дополнителни информации ако го изберете копчето прикажано во 2.
2	Се прикажуваат достапните копчиња.

Внесување знаци

Можете да внесете знаци или симболи преку екранот со тастатурата на екранот кога вршите мрежни поставки итн.

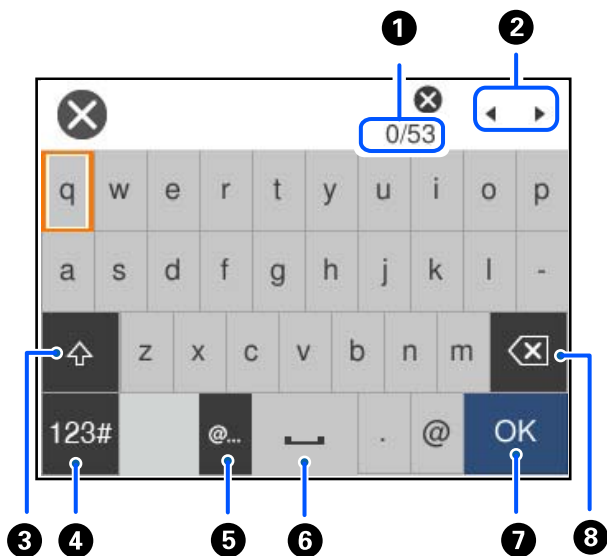

1	Го означува бројот на знаци.
2	Го поместува покажувачот до позиција за внесување.
3	Се префрла помеѓу големи и мали букви.

④	Го менува видот на знакот. ABC: Букви 123#: Броеви и симболи
⑤	Ги внесува често користените адреси на е-пошта за домени или URL-адреси, со едноставно избирање на ставката.
⑥	Внесува празно место.
⑦	Внесува знак.
⑧	Брише знак налево. Брише знак надесно кога покажувачот е на почетокот на редот и кога нема знаци налево.

Подготовка на печатачот и одредување почетни поставки

Резиме на подготвувањето на печатачот и одредувањето почетни поставки.	33
Инсталирање изборни касетни единици за хартија.	35
Монтирање уред за автентикација.	41
Создавање мрежна врска и одредување поставки.	47
Подготовка и поставување на печатачот според употребата.	67
Почетни поставки за печатење.	73
Проблеми при одредување поставки.	83

Резиме на подготвувањето на печатачот и одредувањето почетни поставки

Во овој дел е објаснета постапката за поврзување на печатачот на мрежа и неговото користење како споделен печатач.

Постапката треба да ја изврши администраторот на печатачот.

Поврзани информации

- ➔ [„Подготовка на печатачот“ на страница 33](#)
- ➔ [„Заштита на поставките со користење на функцијата „Заклучување табла““ на страница 49](#)
- ➔ [„Конфигурирање мрежна врска“ на страница 33](#)
- ➔ [„Резиме на потребните подготовки за секоја функција“ на страница 34](#)
- ➔ [„Одредување поставки за печатачот“ на страница 34](#)

Подготовка на печатачот

За време на подготвителната фаза, по потреба инсталирајте изборни ставки или уред за автентикација.

Поврзани информации

- ➔ [„Инсталирање изборни касетни единици за хартија“ на страница 35](#)
- ➔ [„Монтирање уред за автентикација“ на страница 41](#)

Заштита на печатачот од неовластени промени во поставките

Препорачуваме да ја извршите следнава постапка за да спречите корисниците да ги менуваат поставките за печатачот.

- Менување на администраторската лозинка
- Поставете **Panel Lock**, функција што му овозможува на администраторот на печатачот да ги заклучува ставките од менито на контролната табла.

Поврзани информации

- ➔ [„Менување на администраторската лозинка“ на страница 48](#)
- ➔ [„Заштита на поставките со користење на функцијата „Заклучување табла““ на страница 49](#)

Конфигурирање мрежна врска

Поврзете го печатачот на мрежа за да може да се користи како споделен печатач.

Кога се поврзувате на мрежа што дозволува надворешни врски, односно поставки за TCP/IP и интернет-врска, поставете го прокси-серверот според потребите.

Поврзани информации

➔ [„Создавање мрежна врска и одредување поставки“ на страница 47](#)

Резиме на потребните подготовки за секоја функција

Извршете ги следниве чекори во зависност од тоа како ќе го користите печатачот и во зависност од околината во која ќе се користи.

Ставки	Опис
Конфигурирање сервер за е-пошта	Конфигурирајте го серверот за пошта ако сакате да известите одредено лице за статусот на печатачот преку е-пошта. „Конфигурирање сервер за е-пошта“ на страница 69
Почетни поставки за печатење	Приспособете ги поставките за внесување хартија на уредот и стандардните поставки за печатење според вашата околина. Одредете поставки за користење на услугите за печатење обезбедени од други компании.

За безбедносни поставки и други поставки за управување со печатачот, погледнете го линкот со поврзани информации подолу.

Поврзани информации

- ➔ [„Подготовка и поставување на печатачот според употребата“ на страница 67](#)
- ➔ [„Почетни поставки за печатење“ на страница 73](#)
- ➔ [„Информации за администраторот“ на страница 260](#)

Одредување поставки за печатачот

Достапни се неколку методи кога одредувате поставки за печатачот.

Поврзани информации

- ➔ [„Поставување од контролната табла на печатачот“ на страница 34](#)
- ➔ [„Поставување со Web Config преку компјутер“ на страница 35](#)
- ➔ [„Поставување со Epson Device Admin преку компјутер \(само за Windows\)“ на страница 35](#)

Поставување од контролната табла на печатачот

Ако е овозможено заклучувањето на контролната табла, ќе ви треба администраторска лозинка за да ги користите заклучените ставки.

Видете [„Поврзани информации“](#) за повеќе детали.

Поврзани информации

- ➔ [„Стандардна вредност на администраторската лозинка“ на страница 18](#)

Поставување со Web Config преку компјутер

Web Config е вградена веб-страница на печатачот за конфигурирање на поставките за печатачот. Преку компјутерот може да ракувате со печатачот поврзан на мрежата.

За пристап до Web Config, прво треба да му доделите IP-адреса на печатачот.

Белешка:

- Пред да ја поставите IP-адресата, може да ја отворите Web Config така што директно ќе ги поврзете компјутерот и печатачот со LAN-кабел и ќе ја наведете стандардната IP-адреса.*
- Бидејќи печатачот користи самопотпишан сертификат кога пристапува до HTTPS, во прелистувачот се прикажува предупредување кога ќе ја стартувате Web Config; ова не укажува на проблем и може слободно да го игнорирате.*
- За да ја отворите администраторската страница по стартувањето на Web Config, треба да се најавите на печатачот со администраторската лозинка.*

Видете „Поврзани информации“ за повеќе детали.

Поврзани информации

- ➔ [„Стандардна вредност на администраторската лозинка“ на страница 18](#)
- ➔ [„Апликација за конфигурирање на работата на печатачот \(Web Config\)“ на страница 215](#)

Поставување со Epson Device Admin преку компјутер (само за Windows)

Користете Epson Device Admin кога поставувате повеќе печатачи одеднаш.

Инсталирање изборни касетни единици за хартија

Може да инсталирате најмногу 3 касетни единици за хартија.

 **Внимание:**

- ❑ Пред да започнете со инсталирањето, задолжително исклучете го печатачот и извадете ги кабелот за напојување и останатите кабли од печатачот. Во спротивно, кабелот за напојување може да се оштети и да предизвика пожар или струен удар.
- ❑ Печатачот е тежок и не треба да го креваат, ниту да го носат помалку од две лица. Ако се инсталирани други касети за хартија освен Касета за хартија 1, деинсталирајте ги пред да го кревате печатачот. Кога го креваат печатачот, две или повеќе лица треба да ги заземат точните положби што се прикажани подолу.

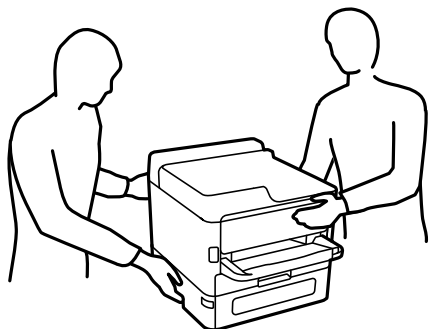

 **Важно:**

- ❑ Подгответе шрафцигер за инсталирање и деинсталирање на изборните касетни единици.
- ❑ Користете шрафцигер од соодветен тип со соодветна големина. Во спротивно, можеби нема да може да ја завртите завртката или можеби случајно ќе отстраните друга завртка.

1. Исклучете го печатачот со притискање на копчето , а потоа извадете го кабелот за напојување.
2. Извадете ги сите приклучени кабли.

3. Ако се инсталирани други изборни касетни единици за хартија, деинсталирајте ги со шрафцигер.

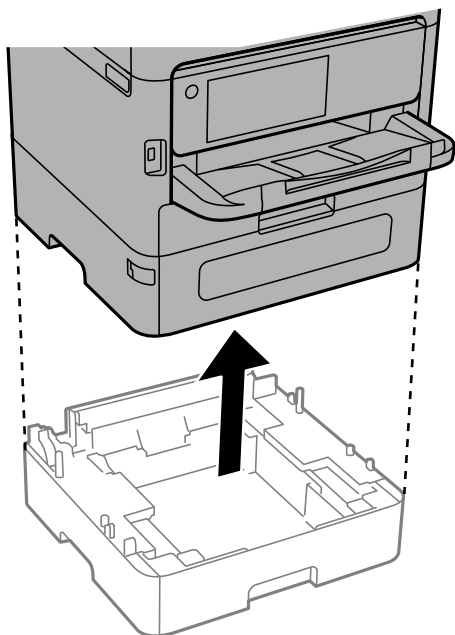

4. Извадете го делот на задната страна од печатачот.

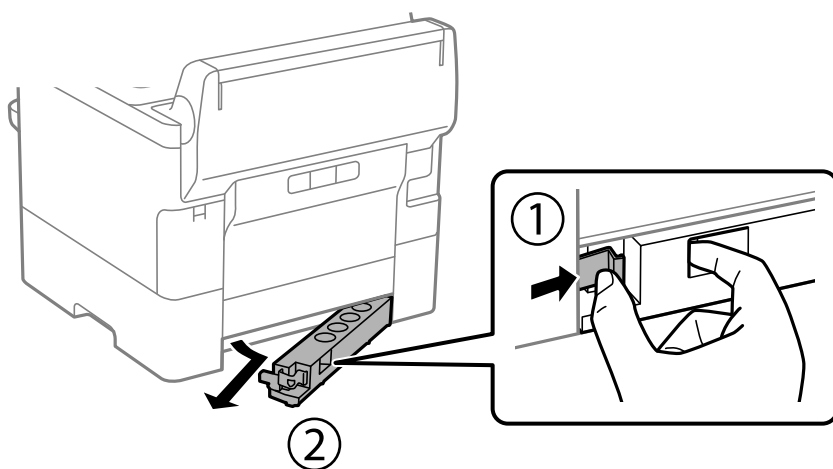

5. Извадете ја изборната касетна единица за хартија од кутијата и отстранете ги сите заштитни материјали.

6. Проверете ги приложените делови.

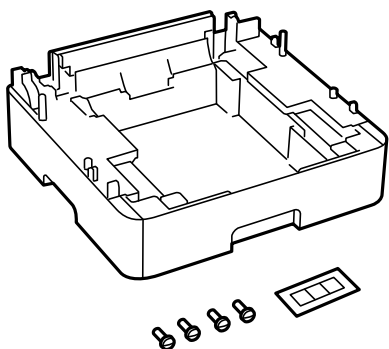

7. Поставете ја најниската изборна касетна единица за хартија каде што сакате да го поставите печатачот.
8. Ако користите само една изборна касетна единица за хартија, одете на чекор 11. Ако користите две или три изборни касетни единици, одете на следниот чекор.
9. Поставете ги изборните касетни единици за хартија врз најниската изборна касетна единица за хартија, а потоа прицврстете ги со завртките користејќи шрафцигер.

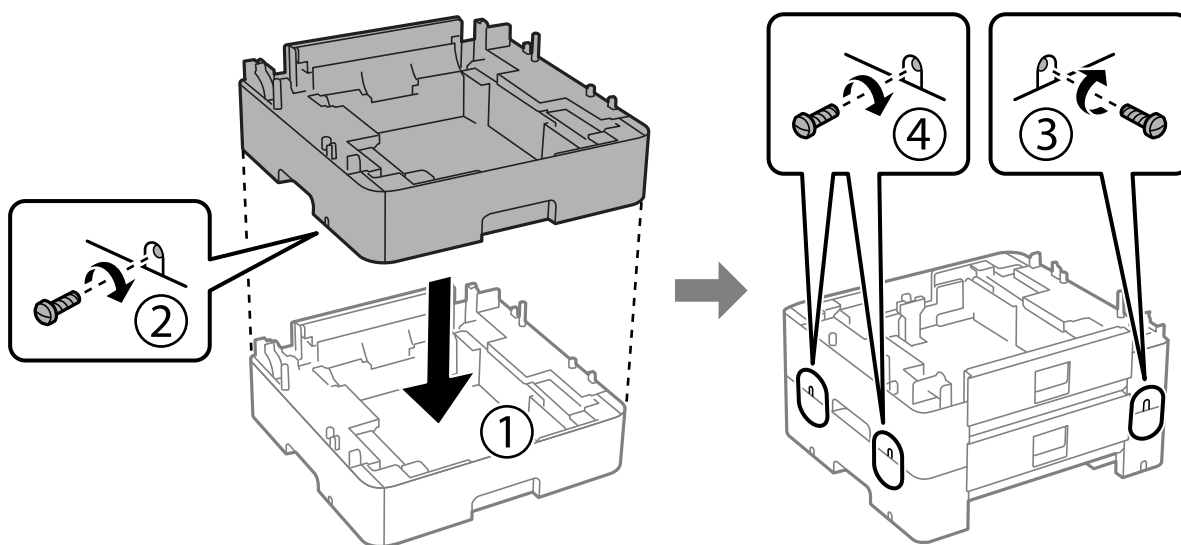

10. За да додадете други изборни касетни единици за хартија, повторете го претходниот чекор.

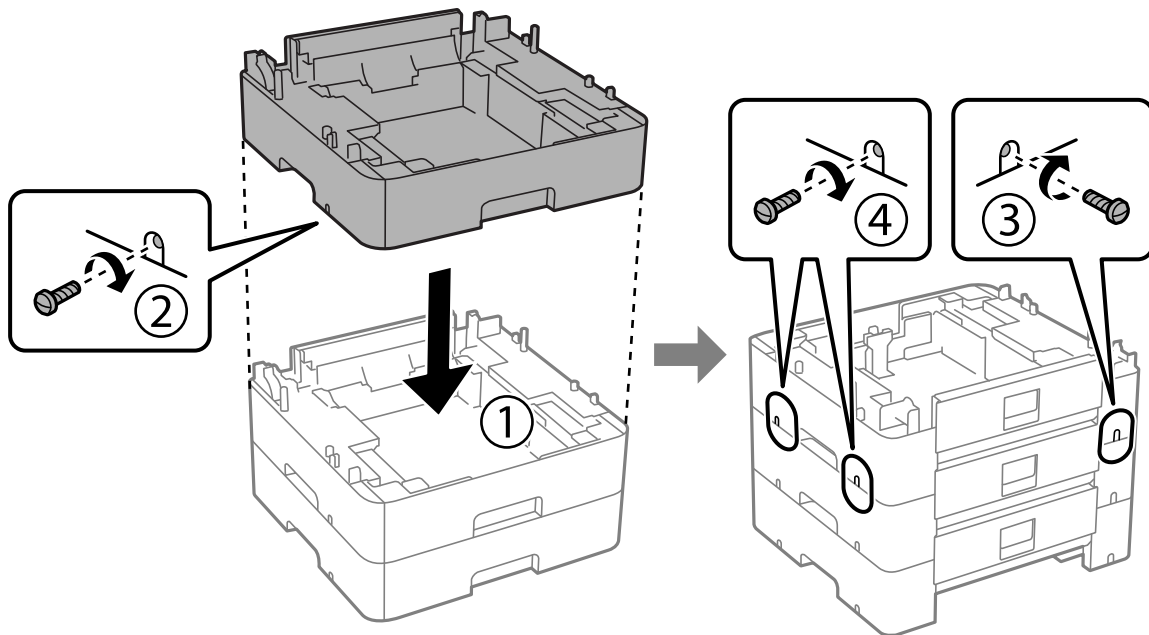

11. Внимателно сплштете го печатачот врз изборните касетни единици за хартија порамнувајќи ги аглите, а потоа прицврстете ги со завртките користејќи шрафцигер.

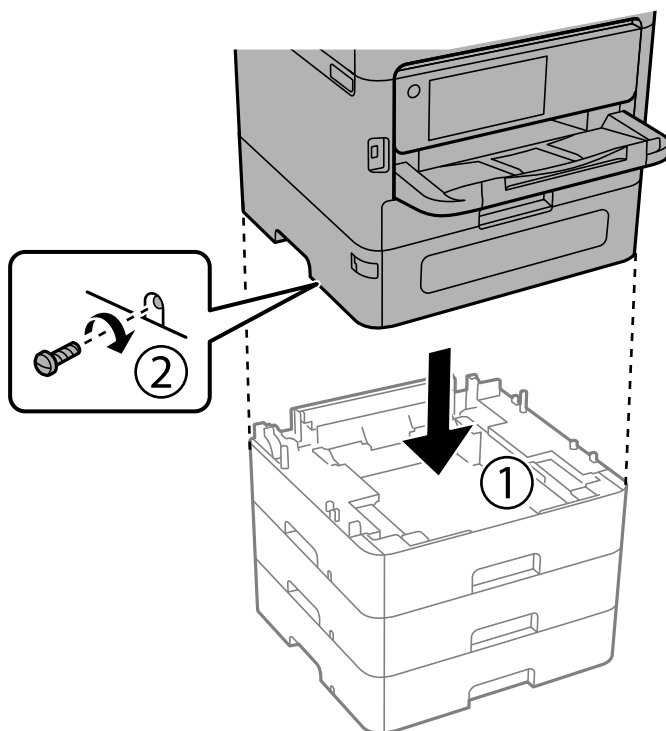

12. Прицврстете ги изборните касетни единици за хартија со печатачот кај задната и десната страна со завртките, користејќи шрафцигер.

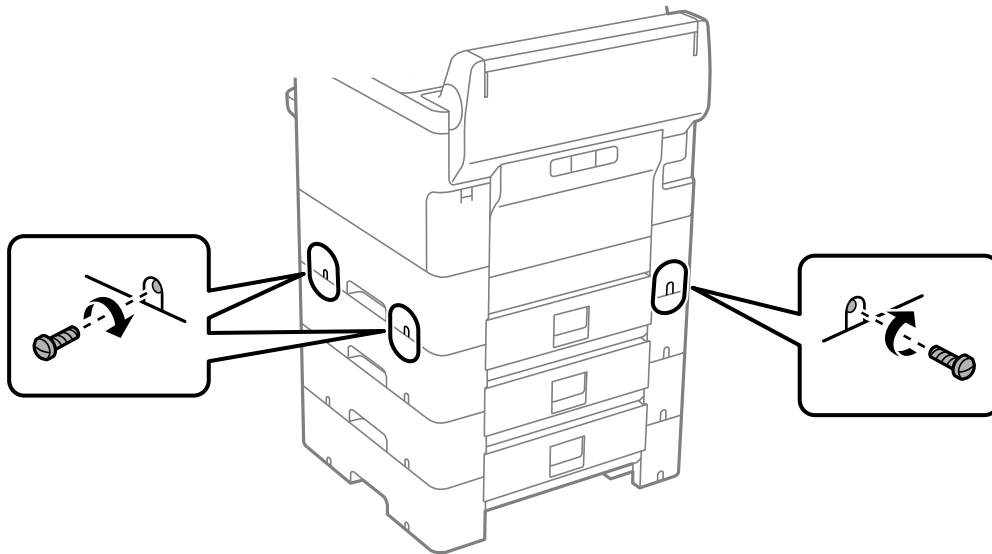

13. Прикачете го делот што го отстранивте во чекор 4 на задната страна на најниската изборна касетна единица за хартија.

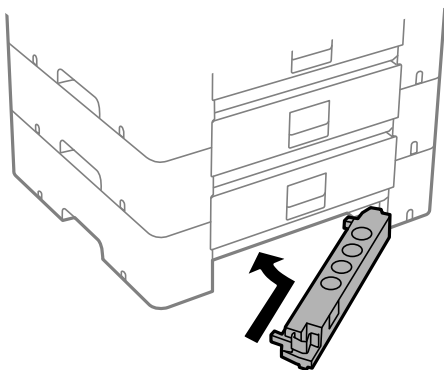

14. Залепете ја налепницата што го покажува бројот на касетата.

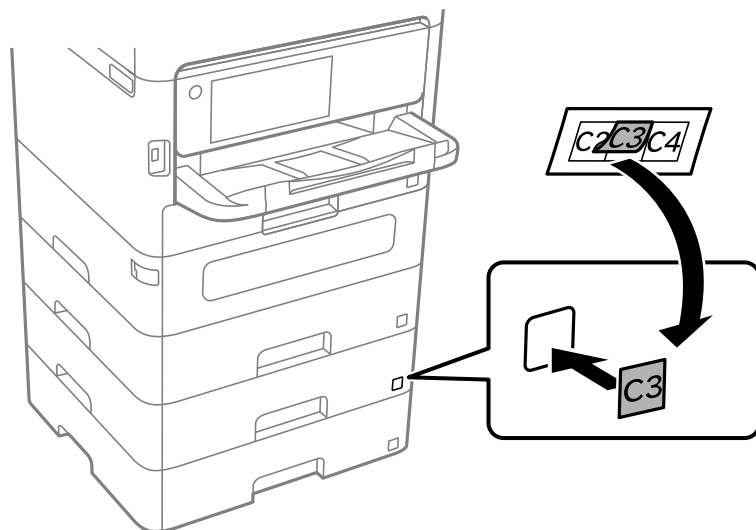

15. Повторно поврзете ги кабелот за напојување и сите други кабли, а потоа приклучете го печатачот.

16. Вклучете го печатачот со притискање на копчето .

17. Притиснете го копчето  и проверете дали на екранот **Поставка на хартија** се прикажува изборната касета што ја инсталиравте.

Белешка:

При демонтажа на изборната касетна единица за хартија, исклучете го печатачот, извадете ги кабелот за напојување и сите други кабли и извршете обратна постапка на инсталацијата.

Продолжете со поставките за двигателот за печатачот.

Поврзани информации

- ➔ „Поставување достапни изборни ставки“ на страница 67
- ➔ „Кодови за дополнителната опрема“ на страница 209

Монтирање уред за автентикација

Кога користите уред за автентикација со систем за автентикација, поврзете го уредот за автентикација, како што е читач на IC-картички, со печатачот.

Поврзување на уредот за автентикација

Во овој дел се објаснува како да го инсталирате изборниот држач P2 за уредот за автентикација и уредот за автентикација. Прикачете го држачот P2 за уредот за автентикација користејќи ги следниве додатоци. Со овој модел не се користат други делови.

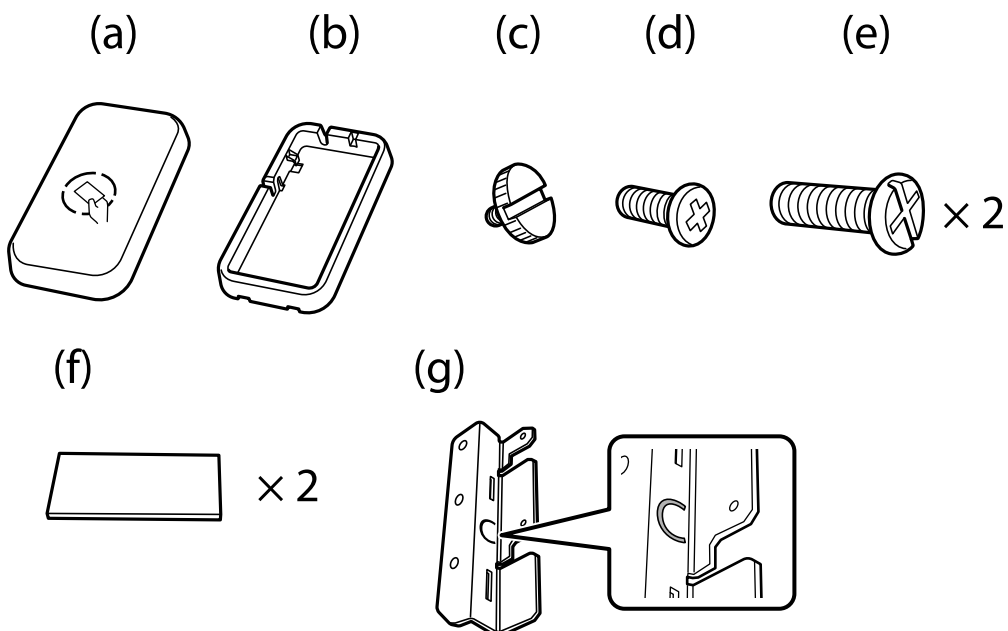

Белешка:

- ❑ Уредот за автентикација може да се користи кога се користи систем за автентикација.
- ❑ Поврзете уред за автентикација со истиот број на модел како уредот за автентикација што се користел за потврдување на картичката за автентикација.

1. Отстранете ги заптивките што ги покриваат отворите за завртките на страната на печатачот.

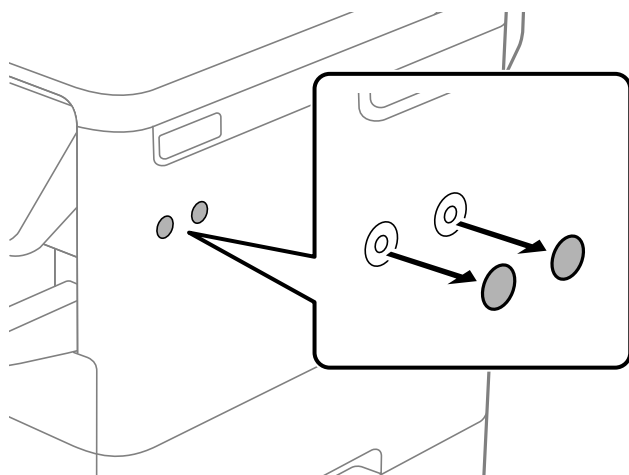

2. Користете шрафцигер Филипс за да ја прицврстите металната плочка (g) со двете завртки (e).

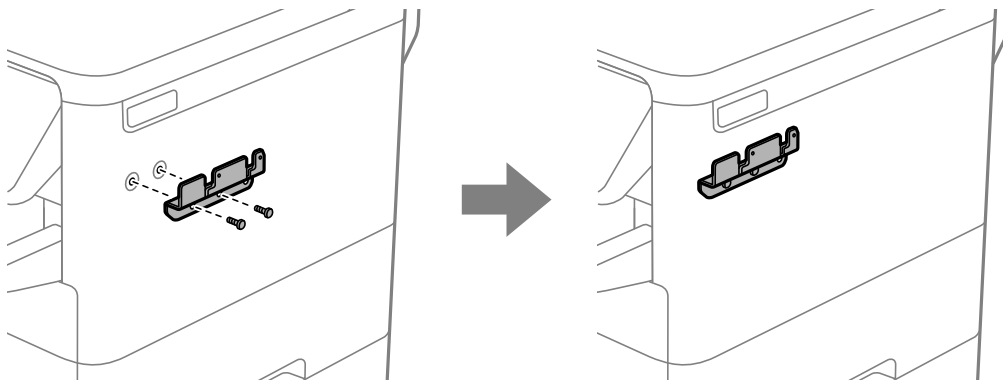

3. Поставете го долниот дел (b) на држачот за уредот за автентикација врз металната плочка (g).

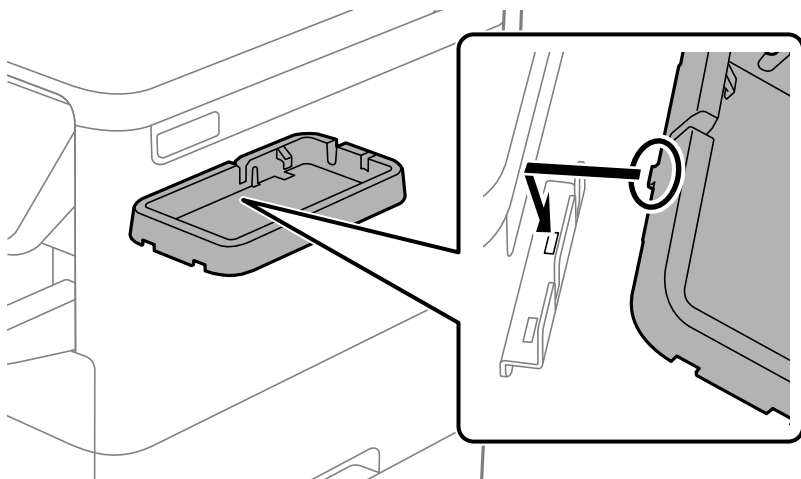

4. Прицврстете го долниот дел (b) на држачот за уредот за автентикација со завртката (c). Завртете ја завртката (c) со рака.

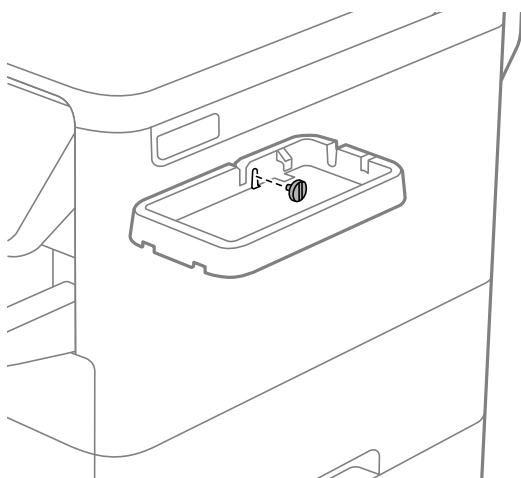

5. Поставете го горниот дел (a) врз држачот за уредот за автентикација како што е прикажано на илустрацијата.

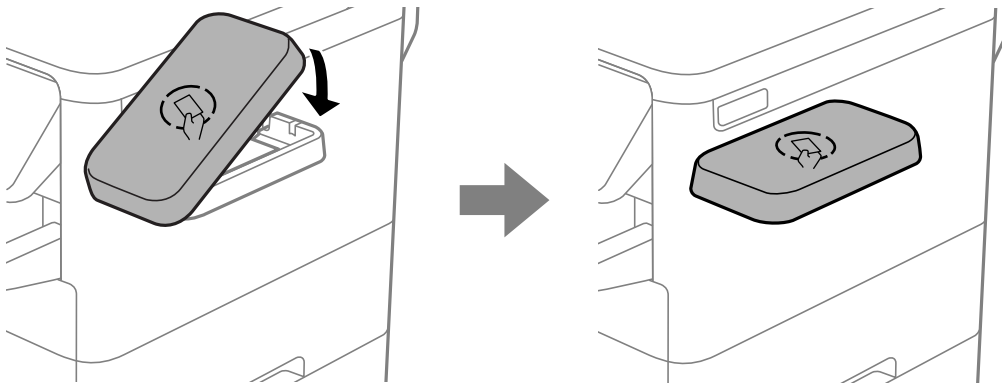

6. Користете шрафцигер Филипс за да го прицврстите држачот за уредот за автентикација со завртката (d).

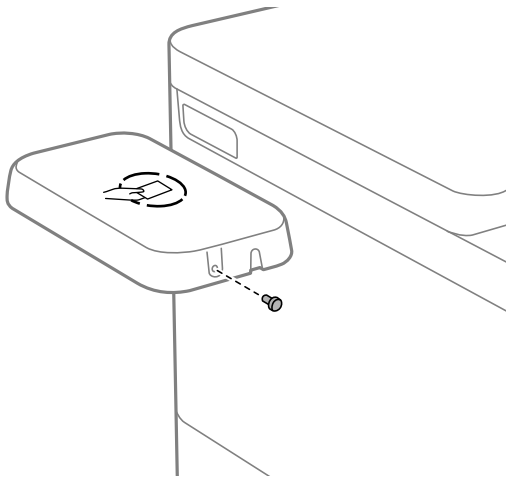

7. Фиксирајте го уредот за автентикација на врвот на држачот користејќи ги приложените две парчиња двострана лента (f).

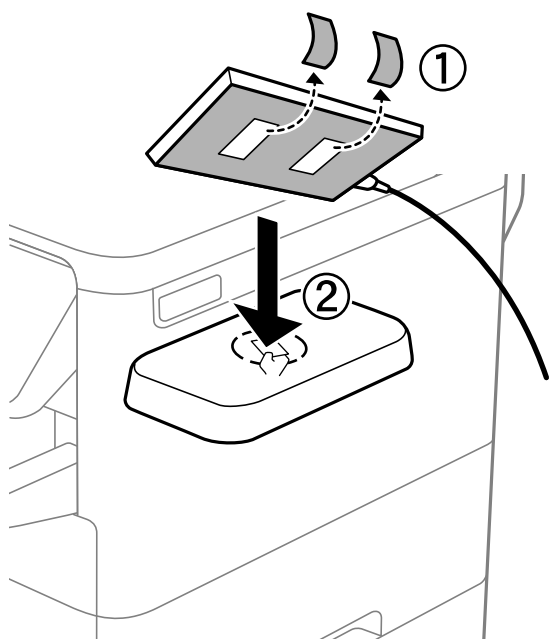

Белешка:

Ако сакате да го оставите уредот за автентикација во држачот, ставете нешто дебело (како што е превиткана хартија) под уредот за автентикација за да го подигнете уредот. Меѓутоа, не користете метален предмет или нешто што генерира електромагнетни бранови.

Ако уредот за автентикација не е подигнат, картичките за автентикација може да не се читаат поради околината на користење или поради спецификациите на уредот за автентикација, како што се спецификациите за растојанието за комуникација.

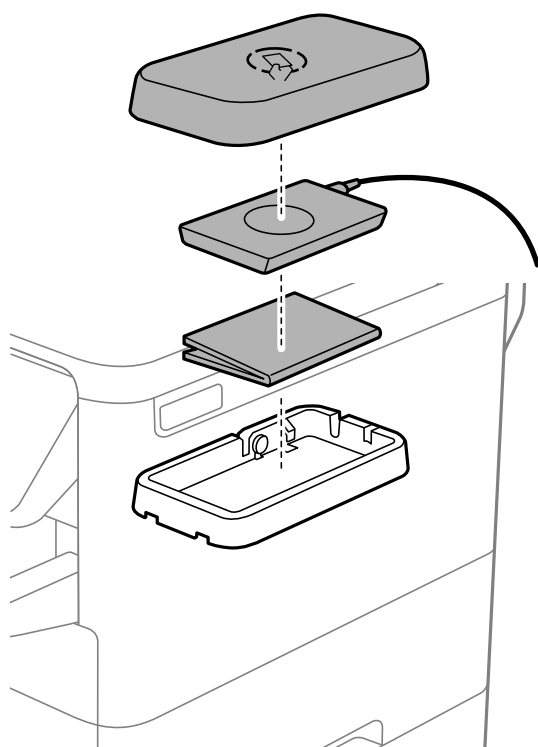

8. Отстранете ја заптивката од сервисната порта на печатачот.

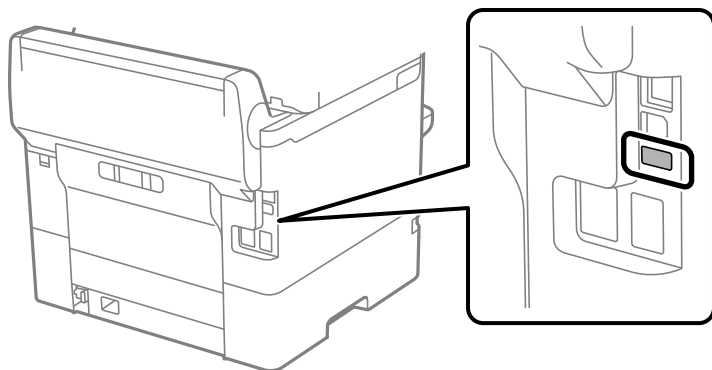

9. Поврзете го кабелот за уредот за автентикација со сервисната порта, а потоа спроведете го кабелот така што ќе ја избегнете задната единица на печатачот.

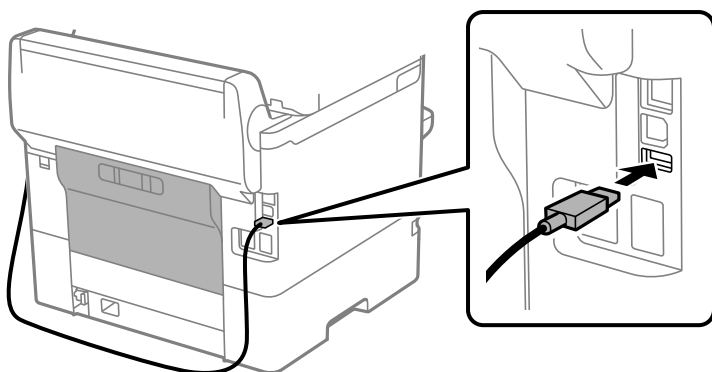

Потврдување на статусот на врската на уредот за автентикација

Може да користите неколку методи за да го потврдите статусот на врската на уредот за автентикација.

Контролна табла на печатачот

Поставки > Статус на уредот за автентикација

Web Config

Може да потврдите преку кое било од следниве менија.

- Картичка **Status** > **Product Status** > **Card Reader Status**
- Картичка **Device Management** > **Card Reader** > **Check**

Проверување дали картичката за автентикација е препознаена

Користете Web Config за да проверите дали картичките за автентикација може да се препознаат.

1. За пристап до Web Config, внесете ја IP-адресата на печатачот во прелистувачот.
Внесете ја IP-адресата на печатачот од компјутер што е поврзан на истата мрежа како и печатачот.
IP-адресата на печатачот може да ја видите преку следново мени.
Поставки > Општи поставки > Поставки за мрежа > Статус на мрежа > Статус на кабелска LAN/ Wi-Fi мрежа
2. Внесете ја администраторската лозинка за да се најавите како администратор.
3. Изберете според следниов редослед.
Картичка **Device Management > Card Reader**
4. Задржете ја картичката за автентикација над уредот за автентикација.
5. Кликнете **Check**.
Се прикажува резултатот.

Поврзани информации

➔ „Стандардна вредност на администраторската лозинка“ на страница 18

Решавање проблеми со уредот за автентикација

Картичката за автентикација не може да се прочита

Проверете го следново.

- Проверете дали уредот за автентикација е правилно поврзан со печатачот.
Погрижете се да го поврзете уредот за автентикација со сервисната порта на печатачот.
- Проверете дали уредот за автентикација и картичката за автентикација се сертифицирани.
Обратете се до вашиот дистрибутер за информации за поддржани уреди и картички за автентикација.

Создавање мрежна врска и одредување поставки

Во овој дел се објаснети потребните поставки за корисниците на истата мрежа да можат да го користат печатачот.

Менување на администраторската лозинка

За печатачот е поставена администраторска лозинка. Препорачуваме да ја смените почетната лозинка пред да го користите печатачот.

Ако ја заборавите администраторската лозинка, нема да може да ги менувате поставките за ставките што биле заклучени со **Panel Lock** и ќе треба да се обратите до службата за поддршка за да ги отклучи.

Поврзани информации

- ➔ [„Забелешки за лозинката за администратор“ на страница 18](#)
- ➔ [„Менување на администраторската лозинка од контролната табла“ на страница 48](#)
- ➔ [„Менување на администраторската лозинка од компјутерот“ на страница 48](#)

Менување на администраторската лозинка од контролната табла

1. Изберете **Поставки** на контролната табла на печатачот.
2. Изберете **Општи поставки > Администрир. на систем > Поставки за безбедност > Администраторски поставки > Лозинка на администраторот > Промени.**

3. Внесете ја тековната лозинка.

Белешка:

Погледнете ги поврзаните информации подолу за стандардната администраторска лозинка.

4. Следете ги инструкциите на екранот за да поставите нова лозинка.

Белешка:

За да ја вратите администраторската лозинка на стандардно, изберете ги следниве менија на контролната табла.

Општи поставки > Администрир. на систем > Поставки за безбедност > Администраторски поставки > Лозинка на администраторот > Врати стандардни поставки

Поврзани информации

- ➔ [„Стандардна вредност на администраторската лозинка“ на страница 18](#)

Менување на администраторската лозинка од компјутерот

Може да ја поставите администраторската лозинка користејќи Web Config. Кога користите Web Config, потребно е да го поврзете печатачот на мрежата. Ако печатачот не е поврзан на мрежата, поврзете го со компјутерот директно со етернет-кабел.

1. За пристап до Web Config, внесете ја IP-адресата на печатачот во прелистувачот.
Внесете ја IP-адресата на печатачот од компјутер што е поврзан на истата мрежа како и печатачот.
IP-адресата на печатачот може да ја видите преку следново мени.

Поставки > Општи поставки > Поставки за мрежа > Статус на мрежа > Статус на кабелска LAN/ Wi-Fi мрежа

2. Внесете ја администраторската лозинка за да се најавите како администратор.
Изберете **Log in**, а потоа внесете ја администраторската лозинка и кликнете **OK**.
3. Изберете **Product Security-Change Administrator Password**.
4. Внесете лозинка во **Current password** и **New Password** и **Confirm New Password**. Ако е потребно, внесете го корисничкото име.

Белешка:

Погледнете ги поврзаните информации подолу за стандардната администраторска лозинка.

5. Изберете **OK**.

Белешка:

*За да ја вратите администраторската лозинка на почетната лозинка, изберете **Restore Default Settings** во екранот **Change Administrator Password**.*

Поврзани информации

➔ [„Стандардна вредност на администраторската лозинка“ на страница 18](#)

Заштита на поставките со користење на функцијата „Заклучување табла“

За да спречат неовластени корисници да ги прегледуваат или менуваат поставките за печатачот или мрежните поставки кога се поврзани на мрежата, администраторите можат да ги заклучат ставките од менито на контролната табла со функцијата „Заклучување табла“. Треба да се најавите како администратор за да ги користите заклучените ставки од менито.

Белешка:

Може да ја промените лозинката подоцна.

Поврзани информации

➔ [„Поставување на контролната табла“ на страница 261](#)

Овозможување Поставка за заклучување од контролната табла

1. Изберете **Поставки** од контролната табла на печатачот.
2. Изберете **Општи поставки > Администрир. на систем > Поставки за безбедност > Администраторски поставки**.
3. Изберете **Вкл.** на **Поставка за заклучување**.

Изберете **Поставки > Општи поставки > Поставки за мрежа**, а потоа проверете дали се бара лозинка.

Поврзани информации

➔ „Стандардна вредност на администраторската лозинка“ на страница 18

Овозможување Поставка за заклучување од компјутер

1. За пристап до Web Config, внесете ја IP-адресата на печатачот во прелистувачот.
Внесете ја IP-адресата на печатачот од компјутер што е поврзан на истата мрежа како и печатачот.
IP-адресата на печатачот може да ја видите преку следново мени.
Поставки > Општи поставки > Поставки за мрежа > Статус на мрежа > Статус на кабелска LAN/ Wi-Fi мрежа
2. Внесете ја лозинката, а потоа кликнете **ОК**.
3. Изберете според следниов редослед. Картичка
Device Management > Control Panel
4. Во **Panel Lock**, изберете **ON**.
5. Кликнете **ОК**.
6. Изберете **Поставки > Општи поставки > Поставки за мрежа** на контролната табла на печатачот, а потоа проверете дали се бара лозинка.

Поврзани информации

➔ „Стандардна вредност на администраторската лозинка“ на страница 18

➔ „Апликација за конфигурирање на работата на печатачот (Web Config)“ на страница 215

Поврзување на печатачот со мрежата

Печатачот може да го поврзете со мрежата на неколку начини.

Поврзете ги со помош на напредните поставки на контролната табла.

Поврзете ги со помош на програмата за инсталирање.

Може да ја стартувате програмата за инсталирање од веб-локацијата или од софтверскиот диск (за моделите што доаѓаат со софтверски диск и за кои е достапен софтверскиот диск.)

Во овој дел се објаснува постапката за поврзување на печатачот со мрежата, со помош на контролната табла.

Пред воспоставување мрежна врска

За да се поврзете со мрежата, прво проверете го начинот на поврзување и информациите за поставките за врската.

Прибирање информации за поставките за поврзување

Подгответе ги потребните информации за поставките за да се поврзете. Проверете ги следниве информации однапред.

Одделни информации	Ставки	Забелешка
Начин на поврзување на уредот	<input type="checkbox"/> Етернет <input type="checkbox"/> Wi-Fi	Одлучете како да го поврзете печатачот со мрежата. За жична LAN, се поврзува со LAN-преклопникот. За Wi-Fi, се поврзува со мрежата (SSID) на точката за пристап.
Информации за поврзување преку LAN	<input type="checkbox"/> IP-адреса <input type="checkbox"/> Подмрежна маска <input type="checkbox"/> Стандардна капија	Изберете IP-адреса за доделување на печатачот. Кога доделувате статична IP-адреса, треба да ги внесете сите вредности. Кога доделувате динамична IP-адреса користејќи ја функцијата DHCP, овие информации не се потребни бидејќи се поставуваат автоматски.
Информации за поврзување преку Wi-Fi	<input type="checkbox"/> SSID <input type="checkbox"/> Лозинка	Ова се SSID (името на мрежата) и лозинката на точката за пристап со коишто се поврзува печатачот. Ако е поставено филтрирање MAC-адреси, регистрирајте ја MAC-адресата на печатачот однапред за да го регистрирате печатачот. Поддржаните стандарди се наведени овде. „Спецификации за Wi-Fi“ на страница 236
Информации за DNS-сервер	<input type="checkbox"/> IP-адреса за примарен DNS <input type="checkbox"/> IP-адреса за секундарен DNS	Овие информации се потребни при одредување DNS-сервери. Секундарниот DNS се поставува кога системот има непотребна конфигурација и има секундарен DNS-сервер. Ако сте во мала организација и не го поставувате DNS-серверот, поставете ја IP-адресата на пренасочувачот.
Информации за прокси-сервер	<input type="checkbox"/> Име на прокси-сервер	Поставете го ова кога мрежната околина го користи прокси-серверот за пристап до интернет преку интранет и кога користите функција за којашто печатачот пристапува директно до интернет. За следниве функции, печатачот се поврзува директно на интернет. <ul style="list-style-type: none"> <input type="checkbox"/> Услуги Epson Connect <input type="checkbox"/> Услуги во облак на други компании <input type="checkbox"/> Ажурирање на фирмверот
Информации за број на порта	<input type="checkbox"/> Број на порта за отворање	Проверете го бројот на портата што ја користат печатачот и компјутерот и, ако е потребно, отворете ја портата што ја блокира заштитниот сид. Бројот на портата што ја користи печатачот е наведен овде. „Употреба на порта за печатачот“ на страница 234

Доделување IP-адреса

Следуваат типовите IP-адреси што може да се доделат.

Статична IP адреса:

Доделете ја претходно одредената IP-адреса на печатачот (хостот) рачно.

Информациите за поврзување со мрежата (подмрежна маска, стандарден мрежен премин, DNS-сервер итн.) треба да се постават рачно.

IP-адресата не се менува дури и кога уредот е исклучен, па ова е корисно кога сакате да управувате со уреди во околина каде што не може да ја менувате IP-адресата или каде што сакате да управувате со уредите користејќи ја IP-адресата. Препорачуваме поставки за печатачот, серверот итн., до коишто пристапуваат многу компјутери. Исто така, кога користите безбедносни функции како што се IPsec/IP-филтрирање, доделете фиксна IP-адреса за да не се менува IP-адресата.

Автоматско доделување користејќи ја функцијата DHCP (динамична IP-адреса):

Доделете ја IP-адресата на печатачот (хостот) автоматски користејќи ја функцијата DHCP на DHCP-серверот или рутерот.

Информациите за поврзување со мрежата (подмрежна маска, стандарден мрежен премин, DNS-сервер итн.) се поставуваат автоматски, па уредот може лесно да го поврзете со мрежата.

IP-адресата може да се промени при следното поврзување, ако уредот или рутерот се исклучени или во зависност од поставките за DHCP-серверот.

Препорачуваме управување со уреди и комуникација со протоколи што може да ја следат IP-адресата.

Белешка:

Кога ја користите функцијата за резервирање IP-адреси на DHCP, може да ја доделите истата IP-адреса на уредите во секое време.

DNS сервер и Проху сервер

DNS-серверот има име на хост, име на домен на адресата на е-пошта, итн. поврзани со информациите за IP-адресата.

Не е возможна комуникација ако другата страна е опишана со име на хост, име на домен, итн. кога компјутерот или печатачот врши IP-комуникација.

Ги бара тие информации од DNS-серверот и ја добива IP-адресата на другата страна. Овој процес се нарекува разрешување на имиња.

Затоа, уредите како што се компјутери и печатачи може да комуницираат со помош на IP-адресата.

Разрешувањето на имиња е потребно за печатачот да комуницира користејќи ја функцијата за е-пошта или функцијата за интернет-врска.

Кога ги користите тие функции, одредете ги поставките за DNS-серверот.

Кога ја доделувате IP-адресата на печатачот користејќи ја DHCP-функцијата на DHCP-серверот или пренасочувачот, таа се поставува автоматски.

Проху серверот е поставен на преминот меѓу мрежата и интернетот и комуницира со компјутерот, печатачот, интернетот (спротивен сервер) во име на секое од нив. Спротивниот сервер комуницира само со проху серверот. Според тоа, информациите за печатачот како што е IP адресата и бројот на порти не може да се прочита и се очекува зголемена безбедност.

Кога се поврзувате на интернет преку прокси-сервер, конфигурирајте го прокси-серверот на печатачот.

Поврзување со мрежата преку контролната табла

Поврзете го печатачот со мрежата преку контролната табла на печатачот.

Доделување на IP-адресата

Поставете ги основните ставки како што се **IP адреса**, **Маска на подмрежа**, **Стандарден излез**.

Во овој дел се објаснува постапката за поставување статична IP-адреса.

Ако сакате да ги конфигурирате поставките на печатач со овозможена Поставка за заклучување, мора да се најавите како администратор.

Ќе се побара да ја внесете администраторската лозинка за пристап до заклученото мени.

1. Вклучете го печатачот.
2. Изберете **Поставки > Општи поставки > Поставки за мрежа** > на почетниот екран на контролната табла на печатачот.
3. Изберете **Напредно > TCP/IP**.
4. Изберете **Рачно** за **Добиј IP Адреса**.

Кога ја поставувате IP-адресата автоматски со DHCP-функцијата на рутерот, изберете **Автоматски**. Во тој случај, **IP адреса**, **Маска на подмрежа** и **Стандарден излез** од чекор 5 до 6 исто така се поставуваат автоматски, па одете на чекор 7.

5. Внесете ја IP-адресата.
Потврдете ја вредноста прикажана на претходниот екран.
6. Поставете ги **Маска на подмрежа** и **Стандарден излез**.
Потврдете ја вредноста прикажана на претходниот екран.



Важно:

*Ако комбинацијата од **IP адреса**, **Маска на подмрежа** и **Стандарден излез** е неточна, **Започни со поставување** е неактивно и не може да продолжи со поставките. Погрижете се да нема грешка во ставката.*

7. Внесете ја IP-адресата за примарниот DNS-сервер.
Потврдете ја вредноста прикажана на претходниот екран.
Кога ќе изберете **Автоматски** за поставките за доделување IP-адреса, може да ги изберете поставките за DNS-сервер од **Рачно** или **Автоматски**. Ако не може автоматски да ја добиете адресата за DNS-сервер, изберете **Рачно** и внесете ја адресата за DNS-сервер. Потоа, директно внесете ја адресата за секундарниот DNS-сервер. Ако изберете **Автоматски**, одете на чекор 9.
8. Внесете ја IP-адресата за секундарниот DNS-сервер.
Потврдете ја вредноста прикажана на претходниот екран.
9. Изберете **Започни со поставување**.

Поврзани информации

➔ „Стандардна вредност на администраторската лозинка“ на страница 18

Поставување прокси-сервер

Поставете го прокси-серверот ако е точно следново.

- Прокси-серверот е наменет за интернет-врска.
- Кога користите функција за којашто печатачот директно се поврзува на интернет, како што е услугата Epson Connect или услуги во облак на друга компанија.

Ако сакате да ги конфигурирате поставките на печатач со овозможена Поставка за заклучување, мора да се најавите како администратор.

Ќе се побара да ја внесете администраторската лозинка за пристап до заклученото мени.

1. Изберете **Поставки** на почетниот екран.
Кога одредувате поставки откако ќе се постави IP-адреса, се прикажува екранот **Напредно**.
Одете на чекор 3.
2. Изберете **Општи поставки > Поставки за мрежа > Напредно**.
3. Изберете **Прокси-сервер**.
4. Изберете **Упот.** за **Поставки за прокси сервер**.
5. Внесете ја адресата за прокси-серверот во IPv4 или FQDN-формат.
Потврдете ја вредноста прикажана на претходниот екран.
6. Внесете број на порта за прокси-серверот.
Потврдете ја вредноста прикажана на претходниот екран.
7. Изберете **Започни со поставување**.

Поврзување со етернет

Поврзете го печатачот на мрежата користејќи етернет-кабел и проверете ја врската.

Ако сакате да ги конфигурирате поставките на печатач со овозможена Поставка за заклучување, мора да се најавите како администратор.

Ќе се побара да ја внесете администраторската лозинка за пристап до заклученото мени.

1. Поврзете ги печатачот и хабот (LAN-преклопникот) преку етернет-кабел.
2. Изберете **Поставки** на почетниот екран.
3. Изберете **Општи поставки > Поставки за мрежа > Проверка на конекција**.
Се прикажува резултатот од дијагностиката на врската. Проверете дали врската е правилно воспоставена.

Поврзување со безжична LAN (Wi-Fi)

Печатачот може да го поврзете со безжична LAN (Wi-Fi) на неколку начини. Изберете начин на поврзување според околината и условите.

Ако ги знаете информациите за безжичниот рутер, како на пример SSID и лозинката, може рачно да ги одредите поставките.

Ако безжичниот рутер поддржува WPS, може да ги одредите поставките со користење на поставувањето на копчето за притискање.

Откако ќе го поврзете печатачот на мрежата, поврзете се со печатачот од уредот што сакате да го користите (компјутер, паметен уред, таблет итн.)

Поврзани информации

- ➔ „Што треба да имате предвид кога користите Wi-Fi врска од 5 GHz“ на страница 55
- ➔ „Одредување поставки за Wi-Fi со внесување SSID и лозинка“ на страница 55
- ➔ „Одредување поставки за Wi-Fi со поставување копче за притискање (WPS)“ на страница 56
- ➔ „Одредување поставки за Wi-Fi со поставување PIN-код (WPS)“ на страница 57

Што треба да имате предвид кога користите Wi-Fi врска од 5 GHz

Овој печатач вообичаено користи W52 (36ch) како канал кога се поврзува на Wi-Fi Direct (едноставна AP). Бидејќи каналот за безжична LAN-врска (Wi-Fi) се избира автоматски, каналот што се користи може да се разликува кога се користи истовремено со Wi-Fi Direct врска. Испраќањето податоци до печатачот може да се одложи ако каналите се различни. Ако не ја попречува употребата, поврзете се на SSID во опсегот од 2,4 GHz. Во фреквентниот опсег од 2,4 GHz, користените канали ќе се совпаѓаат.

Кога ја поставувате безжичната LAN на 5 GHz, препорачуваме да ја оневозможите Wi-Fi Direct.

Одредување поставки за Wi-Fi со внесување SSID и лозинка

Може да поставите Wi-Fi мрежа со внесување на информациите потребни за поврзување на безжичен рутер од контролната табла на печатачот. За да извршите поставување со овој метод, ќе ви требаат SSID и лозинка за безжичен рутер.

Ако сакате да ги конфигурирате поставките на печатач со овозможена Поставка за заклучување, мора да се најавите како администратор.

Ќе се побара да ја внесете администраторската лозинка за пристап до заклученото мени.

Белешка:

Ако користите безжичен рутер со неговите стандардни поставки, SSID и лозинката се запишани на етикетата. Ако не ги знаете SSID и лозинката, контактирајте со лицето што го поставило безжичниот рутер или проверете ја документацијата приложена со безжичниот рутер.

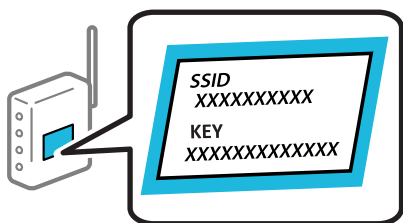

1. Изберете **Wi-Fi** на почетниот екран.

За да изберете ставка, користете ги копчињата ▲ ▼ ◀ ▶, а потоа притиснете го копчето ОК.

2. Изберете **Пренасочувач**.

3. Притиснете го копчето ОК.

Ако мрежната врска е веќе поставена, се прикажуваат деталите за врската. Изберете **Промени во Wi-Fi конекција**, или **Промени поставки** за да ги промените поставките.

4. Изберете **Волшебник за поставување на Wi-Fi**.

5. Следете ги инструкциите на екранот за да изберете SSID, да ја внесете лозинката за безжичниот рутер и да го започнете поставувањето.

Ако сакате да го проверите статусот на мрежната врска за печатачот откако ќе заврши поставувањето, погледнете го линкот со поврзани информации подолу.

Белешка:

- Ако не ја знаете SSID, проверете дали е запишана на етикетата на безжичниот рутер. Ако го користите безжичниот рутер со неговите стандардни поставки, користете ја SSID запишана на етикетата. Ако не може да најдете информации, погледнете ја документацијата испорачана со безжичниот рутер.
- Лозинката разликува големи и мали букви.
- Ако не ја знаете лозинката, проверете дали е запишана на етикетата на безжичниот рутер. На етикетата, лозинката може да биде запишана како „Network Key“, „Wireless Password“ итн. Ако го користите безжичниот рутер со неговите стандардни поставки, внесете ја лозинката запишана на етикетата.

Поврзани информации

➔ „Проверување на статусот на мрежната врска на печатачот (извештај за мрежна врска)“ на [страница 158](#)

➔ „Печатење извештај за мрежна врска“ на [страница 58](#)

Одредување поставки за Wi-Fi со поставување копче за притискање (WPS)

Може автоматски да поставите Wi-Fi мрежа со притискање на копчето на безжичниот рутер. Ако следниве услови се исполнети, може да ја поставите на овој начин.

Ако сакате да ги конфигурирате поставките на печатач со овозможена Поставка за заклучување, мора да се најавите како администратор.

Ќе се побара да ја внесете администраторската лозинка за пристап до заклученото мени.

- Безжичниот рутер е компатибилен со WPS (Wi-Fi Protected Setup).
- Тековната Wi-Fi врска е воспоставена со притискање копче на безжичниот рутер.

Белешка:

Ако не може да го најдете копчето или ако го вршите поставувањето со софтвер, погледнете ја документацијата испорачана со безжичниот рутер.

1. Изберете **Wi-Fi** на почетниот екран.

За да изберете ставка, користете ги копчињата ▲ ▼ ◀ ▶, а потоа притиснете го копчето ОК.

2. Изберете **Пренасочувач**.

3. Притиснете го копчето ОК.

Ако мрежната врска е веќе поставена, се прикажуваат деталите за врска. Изберете **Промени во Wi-Fi конекција**, или **Промени поставки** за да ги промените поставките.

4. Изберете **Поставка за копче за притискање (WPS)**.

5. Следете ги инструкциите на екранот.

Ако сакате да го проверите статусот на мрежната врска за печатачот откако ќе заврши поставувањето, погледнете го линкот со поврзани информации подолу.

Белешка:

Ако поврзувањето не успева, рестартирајте го безжичниот рутер, поместете го поблизу до печатачот и обидете се повторно. Ако и понатаму не работи, отпечатете извештај за мрежната врска и проверете го решението.

Поврзани информации

➔ „Печатење извештај за мрежна врска“ на страница 58

Одредување поставки за Wi-Fi со поставување PIN-код (WPS)

Може автоматски да се поврзете на безжичен рутер користејќи PIN-код. Овој начин на поставување може да го користите ако безжичниот рутер поддржува WPS (Wi-Fi Protected Setup). Користете компјутер за да внесете PIN-код во безжичниот рутер.

Ако сакате да ги конфигурирате поставките на печатач со овозможена Поставка за заклучување, мора да се најавите како администратор.

Ќе се побара да ја внесете администраторската лозинка за пристап до заклученото мени.

1. Изберете **Wi-Fi** на почетниот екран.

За да изберете ставка, користете ги копчињата ▲ ▼ ◀ ▶, а потоа притиснете го копчето ОК.

2. Изберете **Пренасочувач**.

3. Притиснете го копчето ОК.

Ако мрежната врска е веќе поставена, се прикажуваат деталите за врска. Изберете **Промени во Wi-Fi конекција**, или **Промени поставки** за да ги промените поставките.

4. Изберете **Други > PIN шифра за пост. (WPS)**

5. Следете ги инструкциите на екранот.

Ако сакате да го проверите статусот на мрежната врска за печатачот откако ќе заврши поставувањето, погледнете го линкот со поврзани информации подолу.

Белешка:

Погледнете ја документацијата приложена со безжичниот рутер за детали за внесување PIN-код.

Поврзани информации

➔ „Печатење извештај за мрежна врска“ на страница 58

Решавање проблеми кај мрежните врски

Печатење извештај за мрежна врска

Може да отпечатите извештај за мрежна врска за да го проверите статусот меѓу печатачот и безжичниот насочувач.

Ако сакате да ги конфигурирате поставките на печатач со овозможена Поставка за заклучување, мора да се најавите како администратор.

Ќе се побара да ја внесете администраторската лозинка за пристап до заклученото мени.

1. Изберете **Поставки** на почетниот екран.

За да изберете ставка, користете ги копчињата ▲ ▼ ◀ ▶, а потоа притиснете го копчето ОК.

2. Изберете **Општи поставки > Поставки за мрежа > Проверка на конекција**.

Започнува проверката на врската.

3. Следете ги инструкциите бидејќи резултатите од дијагностиката се прикажуваат на екранот.

Ако настанала грешка, отпечатете го извештајот за мрежна врска и следете ги отпечатените решенија.

Поврзани информации

➔ [„Поставки за мрежа“ на страница 225](#)

➔ [„Пораки и решенија на извештајот за мрежна конекција“ на страница 61](#)

Не може да се поврзе на мрежата

IP-адресата не е правилно доделена.

Ако IP-адресата доделена на печатачот е 169.254.XXX.XXX, а подмрежната маска е 255.255.0.0, IP-адресата може да не е правилно доделена.

Поставки > Општи поставки > Поставки за мрежа > Напредно > TCP/IP на контролната табла на печатачот, а потоа проверете ги IP-адресата и подмрежната маска доделени на печатачот.

Рестартирајте го безжичниот рутер или ресетирајте ги мрежните поставки за печатачот.

Ако мрежните поставки за печатачот се неточни, повторно конфигурирајте ги мрежните поставки за печатачот според мрежната околина.

Поврзани информации

➔ [„Поврзување со мрежата преку контролната табла“ на страница 53](#)

Печатачот е поврзан преку етернет користејќи уреди што поддржуваат IEEE 802.3az (енергетски ефикасен етернет).

Кога го поврзувате печатачот преку етернет користејќи уреди што поддржуваат IEEE 802.3az (енергетски ефикасен етернет), во зависност од хабот или рутерот што го користите, може да се јават следниве проблеми.

- Врската станува нестабилна, печатачот постојано се поврзува и врската со печатачот постојано се прекинува.
- Не е можно поврзување со печатачот.
- Бавна брзина на комуникацијата.

Следете ги чекорите подолу за да оневозможите IEEE 802.3az за печатачот, па да се поврзете.

1. Извадете го кабелот за етернет поврзан со компјутерот и печатачот.
 2. Кога IEEE 802.3az е овозможен за компјутерот, оневозможете го.
За повеќе детали, погледнете ја документацијата приложена со компјутерот.
 3. Поврзете ги компјутерот и печатачот директно со кабел за етернет.
 4. На печатачот, отпечатете извештај за мрежната врска.
[„Печатење извештај за мрежна врска“ на страница 58](#)
 5. Проверете ја IP-адресата на печатачот во извештајот за мрежната врска.
 6. На компјутерот, одете на Web Config.
Вклучете веб-прелистувач, а потоа внесете ја IP-адресата на печатачот.
[„Активирање Web Config во веб-прелистувач“ на страница 215](#)
 7. Изберете ја картичката **Network > Wired LAN**.
 8. Изберете **OFF** за **IEEE 802.3az**.
 9. Кликнете **Next**.
 10. Кликнете **OK**.
 11. Извадете го кабелот за етернет поврзан со компјутерот и печатачот.
 12. Ако сте оневозможиле IEEE 802.3az за компјутерот во чекор 2, овозможете го.
 13. Поврзете ги каблите за етернет што ги извадивте во чекор 1 со компјутерот и печатачот.
- Ако проблемот и понатаму се јавува, можно е да го предизвикуваат други уреди, а не печатачот.

Нешто не е во ред со мрежните уреди за Wi-Fi врска.

Обидете се со следново ако можете да го ресетирате рутерот за безжична LAN во вашата околина.

Исклучете ги уредите коишто сакате да ги поврзете на мрежата. Почекајте околу 10 секунди, а потоа вклучете ги уредите во следниов редослед: безжичен рутер, компјутер или паметен уред и потоа печатачот. Поместете ги печатачот и компјутерот или паметниот уред поблиску до

безжичниот рутер за да ја олесните комуникацијата со радиобранови, а потоа обидете се повторно да ги одредите мрежните поставки.

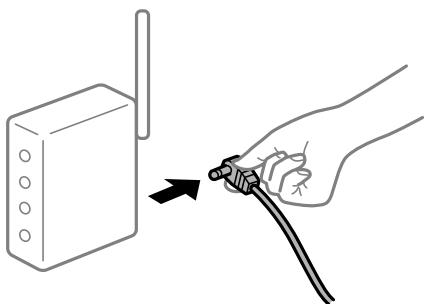

Уредите не можат да примаат сигнали од безжичниот рутер бидејќи се премногу раздалечени.

Обидете се со следново ако може да го преместите уредот во околината за поставување.

Откако ќе ги приближите компјутерот или паметниот уред и печатачот до безжичниот рутер, исклучете го безжичниот рутер, па повторно вклучете го.

Кога го менувате безжичниот рутер, поставките не се соодветни за новиот рутер.

Одредете ги поставките за врската повторно, за да бидат соодветни за новиот безжичен рутер.

Поврзани информации

➔ „Поврзување со мрежата преку контролната табла“ на страница 53

SSID поврзани од компјутерот или од паметниот уред и компјутерот се разликуваат.

Кога истовремено користите повеќе безжични рутери или кога безжичниот рутер има повеќе SSID и уредите се поврзани со различни SSID, не може да се поврзете со безжичниот рутер.

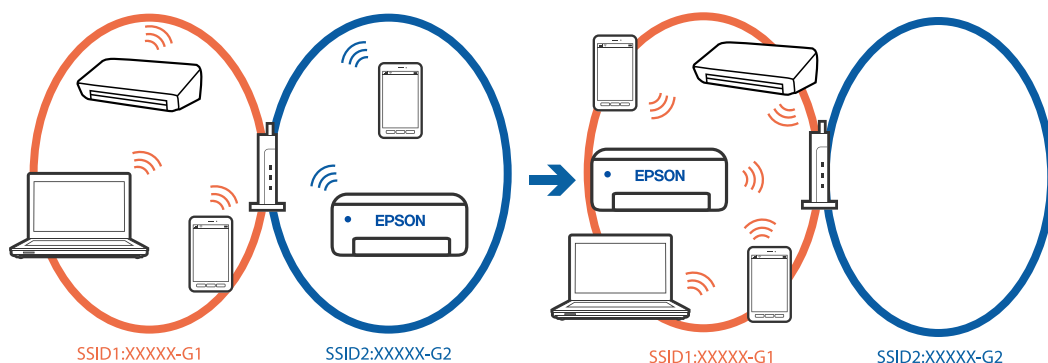

Поврзете ги компјутерот или паметниот уред на истата SSID како и печатачот.

Проверете ја SSID на којашто е поврзан печатачот така што ќе го отпечатите извештајот за проверка на мрежната врска.

- ❑ На сите компјутери и паметни уреди што сакате да ги поврзете со печатачот, проверете го името на Wi-Fi или мрежата на која сте поврзани.
- ❑ Ако печатачот и вашиот компјутер или паметен уред се поврзани на различни мрежи, повторно поврзете го уредот со SSID на којашто е поврзан печатачот.

На безжичниот рутер е достапна функција за одделување за приватност.

Повеќето безжични рутери имаат функција за одделување што ја блокира комуникацијата помеѓу уредите во рамки на истата SSID. Ако не може да се воспостави комуникација меѓу печатачот и компјутерот или паметниот уред дури и ако се поврзани на истата мрежа, оневозможете ја функцијата за одделување на безжичниот рутер. За детали, погледнете во прирачникот испорачан со безжичниот пренасочувач.

Пораки и решенија на извештајот за мрежна конекција

Проверете ги пораките и кодовите за грешка на извештајот за мрежна конекција и следете ги решенијата.

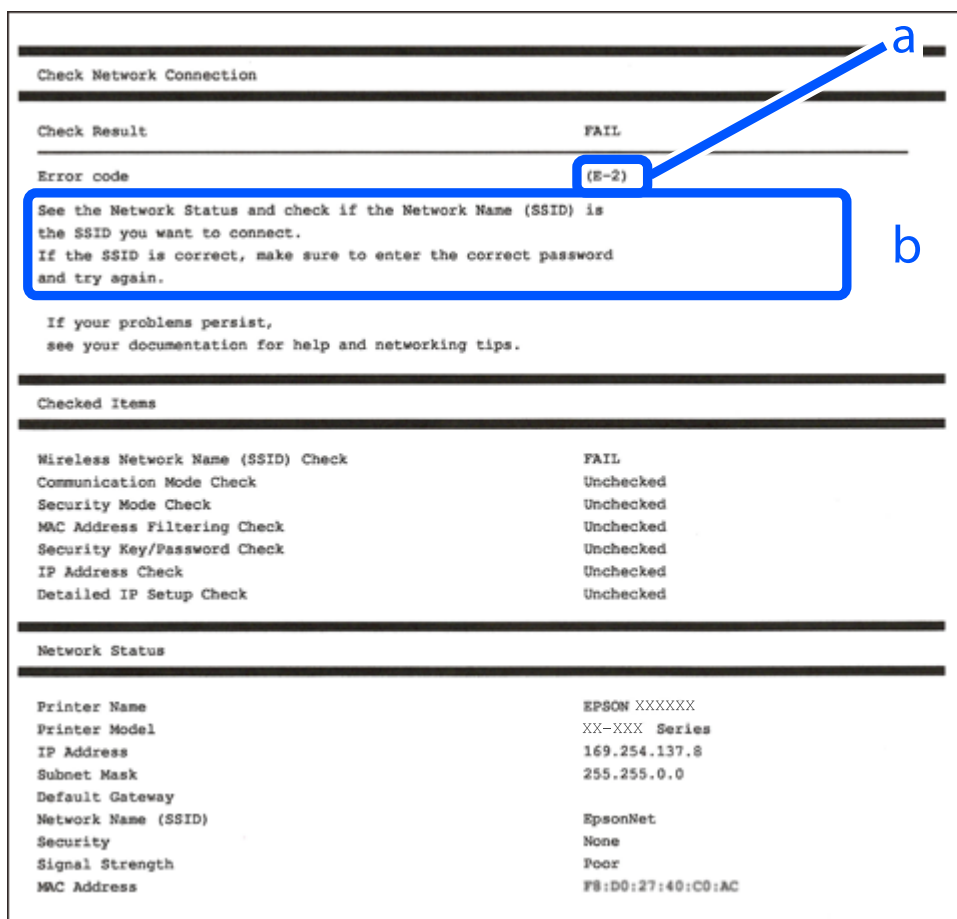

- a. Код за грешка
- b. Пораки на мрежна околина

Поврзани информации

- ➔ „E-1“ на страница 62
- ➔ „E-2, E-3, E-7“ на страница 62
- ➔ „E-5“ на страница 63
- ➔ „E-6“ на страница 63
- ➔ „E-8“ на страница 64
- ➔ „E-9“ на страница 64
- ➔ „E-10“ на страница 64
- ➔ „E-11“ на страница 65
- ➔ „E-12“ на страница 65
- ➔ „E-13“ на страница 66
- ➔ „Порака на мрежна околина“ на страница 66

E-1

Решенија:

- Погрижете се Ethernet кабелот да биде добро поврзан со печатачот и со мрежниот разводник или другите мрежни уреди.
- Погрижете се мрежниот разводник или другите мрежни уреди да бидат вклучени.
- Ако сакате да го поврзете печатачот со Wi-Fi, повторно направете ги поставките за Wi-Fi за печатачот, затоа што е деактивиран.

E-2, E-3, E-7

Решенија:

- Проверете дали вашиот безжичен пренасочувач е вклучен.
- Потврдете дека вашиот компјутер или уред е правилно поврзан со безжичниот пренасочувач.
- Исклучете го безжичниот пренасочувач. Почекајте околу 10 секунди и вклучете го.
- Поставете го печатачот поблиску до вашиот безжичен пренасочувач и отстранете ги сите пречки помеѓу нив.
- Ако рачно сте влегле во SSID, проверете дали е правилна. Проверете ја SSID од делот **Network Status** за извештај за мрежна конекција.
- Ако безжичниот пренасочувач има повеќе SSID, изберете ја SSID што се прикажува. Кога SSID користи несообразна фреквенција, печатачот не ги прикажува.
- Ако користите поставување со копче за притискање за да воспоставите мрежна врска, уверете се дека вашиот безжичен пренасочувач поддржува WPS. Не може да користите поставување со копче за притискање ако вашиот безжичен пренасочувач не поддржува WPS.
- Погрижете се SSID да користи само ASCII знаци (алфанумерички знаци и симболи). Печатачот не може да ја прикажува SSID којашто содржи знаци различни од ASCII знаците.
- Проверете дали ги знаете вашата SSID и лозинката пред да се поврзете на безжичниот пренасочувач. Ако употребувате безжичен пренасочувач со неговите стандардни параметри, SSID и лозинката се наоѓаат на етикетата на безжичниот пренасочувач. Ако не ги знаете вашата SSID и лозинката, контактирајте се лицето што го поставило безжичниот пренасочувач или погледнете ја документацијата доставена со безжичниот пренасочувач.

- Ако сакате да се поврзете на SSID генерирана со користење на функцијата за врзување на паметен уред, проверете ги SSID и лозинката во документацијата испорачана со паметниот уред.
- Ако Wi-Fi конекцијата однадеж се исклучи, проверете ги следниве ситуации. Ако се применливи некои од следниве ситуации, ресетирајте ги мрежните поставки така што ќе го преземете и ќе го активирате софтверот од следната интернет страница.
<https://epson.sn> > **Поставување**
- Додаден е друг паметен уред на мрежата со користење на поставката за копчето за притискање.
- Wi-Fi мрежата е поставена со користење на кој било метод различен од поставката на копчето за притискање.

Поврзани информации

- ➔ „Одредување поставки за поврзување со компјутерот“ на страница 158
- ➔ „Поврзување со безжична LAN (Wi-Fi)“ на страница 55

E-5

Решенија:

Проверете дали типот на безбедност на безжичниот рутер е поставен на некој од следниве. Ако не е, сменете го типот на безбедност на безжичниот рутер, а потоа ресетирајте ги мрежните поставки на печатачот.

- WEP-64-битна (40-битна)
- WEP-128-битна (104-битна)
- WPA PSK (TKIP/AES)*
- WPA2 PSK (TKIP/AES)*
- WPA (TKIP/AES)
- WPA2 (TKIP/AES)
- WPA3-SAE (AES)
- WPA2/WPA3-Enterprise

* WPA PSK е познато и како WPA Personal. WPA2 PSK е познато и како WPA2 Personal.

E-6

Решенија:

- Проверете дали е онеспособено филтрирање на MAC адресата. Ако е оспособено, регистрирајте ја MAC адресата на печатачот за да не се филтрира. Погледнете ја документацијата доставена со безжичниот насочувач за детали. Може да ја проверите MAC адресата на печатачот од делот **Network Status** на извештајот за мрежна врска.
- Ако вашиот безжичен насочувач користи споделена автентикација со WEP безбедност, проверете дали клучот за автентикација и индексот се точни.

- Ако бројот на уреди што може да се поврзат на безжичниот насочувач е помал од бројот на мрежните уреди што сакате да ги поврзете, направете поставки на безжичниот насочувач за да се зголеми бројот на уреди што може да се поврзат. Погледнете ја документацијата доставена со безжичниот насочувач за да направите поставки.

Поврзани информации

➔ [„Одредување поставки за поврзување со компјутерот“ на страница 158](#)

E-8

Решенија:

- Овозможете DHCP на безжичниот рутер ако поставката „Добиј IP-адреса“ на печатачот е поставена на „Автоматски“.
- Ако поставката „Добиј IP-адреса“ е поставена на „Рачно“, IP-адресата којашто рачно сте ја поставиле е неважечка бидејќи е надвор од опсегот (на пример: 0.0.0.0). Поставете важечка IP-адреса од контролната табла на печатачот.

Поврзани информации

➔ [„Доделување на IP-адресата“ на страница 53](#)

E-9

Решенија:

Проверете го следново.

- Уредите се вклучени.
- Може да пристапите на интернет и на другите компјутери или мрежни уреди на истата мрежа од уреди коишто сакате да ги поврзете за печатачот.

Ако сè уште не се поврзува вашиот печатач и мрежните уреди откако ќе ги потврдите нештата погоре, исклучете го безжичниот пренасочувач. Почекајте околу 10 секунди и вклучете го. Ресетирајте ги мрежните поставки така што ќе го преземете и ќе го активирате софтверот од следната интернет страница.

<https://epson.sn> > **Поставување**

Поврзани информации

➔ [„Одредување поставки за поврзување со компјутерот“ на страница 158](#)

E-10

Решенија:

Проверете го следново.

- Другите уреди на мрежата се вклучени.
- Мрежните адреси (IP-адреса, подмрежна маска и стандардна капија) се точни ако сте поставиле „Добиј IP-адреса“ на печатачот на „Рачно“.

Ресетирајте ги мрежните адреси ако се неточни. IP-адресата, подмрежната маска и стандардната капија може да ги проверите во делот **Network Status** од извештајот за мрежната врска.

Поврзани информации

➔ „Доделување на IP-адресата“ на страница 53

E-11

Решенија:

Проверете го следново.

- Адресата на стандардната капија е точна ако ја поставите поставката на TCP/IP поставувањето на печатачот на Рачно.
- Уредот што е поставен како стандардна капија е вклучен.

Поставете ја точната адреса на стандардната капија. Може да ја проверите адресата на стандардната капија од делот **Network Status** на извештајот за мрежна врска.

Поврзани информации

➔ „Доделување на IP-адресата“ на страница 53

E-12

Решенија:

Проверете го следново.

- Другите уреди на мрежата се вклучени.
- Мрежните адреси (IP адреса, маска на подмрежа и стандарден излез) се точни ако ги внесувате рачно.
- Мрежните адреси за други уреди (маска на подмрежа и стандарден излез) се исти.
- Адресата IP не пречи на другите уреди.

Ако и понатаму не се поврзе на печатачот и на мрежните уреди откако ќе го потврдите горенаведеното, обидете се со следново.

- Исклучете го безжичниот пренасочувач. Почекајте околу 10 секунди и вклучете го.
- Повторно направете ги мрежните поставки со користење на датотеката за инсталација. Може да ја активирате од следнава интернет страница.

<https://epson.sn> > **Поставување**

- Можете да регистрирате неколку лозинки на безжичен пренасочувач што користи WEP-безбедносен тип. Ако регистрирате неколку лозинки, проверете дали првата регистрирана лозинка е поставена на печатачот.

Поврзани информации

➔ „Доделување на IP-адресата“ на страница 53

➔ „Одредување поставки за поврзување со компјутерот“ на страница 158

E-13

Решенија:

Проверете го следново.

- Мрежните уреди, како што се безжичниот пренасочувач, средиштето и насочувачот, се вклучени.
- Поставката за TCP/IP за мрежните уреди не е поставена рачно. (Ако поставувањето TCP/IP за печатачот е поставено автоматски додека поставувањето TCP/IP за другите мрежни уреди е направено рачно, мрежата на печатачот може да се разликува од мрежата за другите уреди.)

Ако сè уште не функционира по проверката на горенаведеното, обидете се со следново.

- Исклучете го безжичниот пренасочувач. Почекајте околу 10 секунди и вклучете го.
- Направете мрежни поставки на компјутерот којшто е на иста мрежа како и печатачот со користење на датотеката за инсталација. Може да ја активирате од следнава интернет страница.

<https://epson.sn> > **Поставување**

- Можете да регистрирате неколку лозинки на безжичен пренасочувач што користи WEP-безбедносен тип. Ако регистрирате неколку лозинки, проверете дали првата регистрирана лозинка е поставена на печатачот.

Поврзани информации

- ➔ „Доделување на IP-адресата“ на страница 53
- ➔ „Одредување поставки за поврзување со компјутерот“ на страница 158

Порака на мрежна околина

Порака	Решение
The Wi-Fi environment needs to be improved. Turn the wireless router off and then turn it on. If the connection does not improve, see the documentation for the wireless router.	По приближувањето на печатачот поблиску до безжичниот насочувач и отстранувањето на секакви пречки помеѓу нив, исклучете го безжичниот насочувач. Почекајте околу 10 секунди и вклучете го. Ако сè уште не се поврзува, погледнете ја документацијата доставена со безжичниот насочувач.
*No more devices can be connected. Disconnect one of the connected devices if you want to add another one.	Компјутерот и паметните уреди што може да се поврзат истовремено, поврзани се целосно во врската Wi-Fi Direct (едноставна AP). За да додадете друг компјутер или паметен уред, најпрво прекинете ја врската со еден од поврзаните уреди или поврзете го со другата мрежа. Може да го потврдите бројот на безжични уреди коишто може да бидат поврзани истовремено, како и бројот на поврзани уреди проверувајќи ги листот за статусот на мрежата или контролната табла на печатачот.
The same SSID as Wi-Fi Direct exists in the environment. Change the Wi-Fi Direct SSID if you cannot connect a smart device to the printer.	На контролната табла на печатачот, одете на екранот Wi-Fi Direct Setup и изберете го менито за менување на поставката. Може да го смените името на мрежата што следува по DIRECT-XX-. Внесете до 22 знаци.

Поврзани информации

→ „Отпечати лист за статус:“ на страница 227

Подготовка и поставување на печатачот според употребата

Поставување достапни изборни ставки

За да користите избран извор на хартија кога печатите од компјутер, треба да одредите поставки во двигателот за печатачот.

Поставување достапни изборни ставки — Windows

Белешка:

Најавете се на вашиот компјутер како администратор.

1. Отворете ја картичката **Опционални поставки** од својствата на печатачот.
 - Windows 11
Кликнете на копчето за стартување, а потоа изберете **Поставки > Bluetooth и уреди > Печатачи и скенери**. Изберете го печатачот > **Својства на печатачот**, а потоа кликнете на картичката **Опционални поставки**.
 - Windows 10/Windows Server 2022/Windows Server 2019/Windows Server 2016
Кликнете на копчето за стартување, а потоа изберете **Систем на Windows > Контролен панел > Преглед на уреди и печатачи** во **Хардвер и звук**. Кликнете со десното копче на печатачот или притиснете го и задржете го, изберете **Својства на печатачот**, а потоа кликнете на картичката **Опционални поставки**.
 - Windows 8.1/Windows 8/Windows Server 2012 R2/Windows Server 2012
Изберете **Работна површина > Поставки > Контролна табла > Преглед на уреди и печатачи** во **Хардвер и звук**. Кликнете со десното копче на печатачот или притиснете го и задржете го, изберете **Својства на печатачот**, а потоа кликнете на картичката **Опционални поставки**.
 - Windows 7/Windows Server 2008 R2
Кликнете на копчето за стартување, изберете **Контролна табла > Хардвер и звук > Скенер и фотоапарати**, а потоа проверете дали е прикажан печатачот. Кликнете со десното копче на печатачот, изберете **Својства на печатачот**, а потоа кликнете **Опционални поставки**.
 - Windows Server 2008
Кликнете на копчето за стартување, а потоа изберете **Контролна табла > Печатачи во Хардвер и звук**. Кликнете со десното копче на печатачот, изберете **Својства**, а потоа кликнете **Опционални поставки**.
2. Изберете **Добиј од печатач**, а потоа кликнете **Добиј**.
3. Кликнете **ОК**.

Поставување достапни изборни ставки — Windows PostScript

Белешка:

Најавете се на вашиот компјутер како администратор.

- Отворете ја картичката **Поставки за уредот** во својствата на печатачот.
 - Windows 11
Кликнете го копчето **Старт**, а потоа изберете **Поставки > Bluetooth и уреди > Печатачи и скенери**. Изберете го печатачот > **Својства на печатачот**, а потоа кликнете на картичката **Поставки за уредот**.
 - Windows 10/Windows Server 2022/Windows Server 2019/Windows Server 2016
Кликнете го копчето **Старт**, а потоа изберете **Систем на Windows > Контролна табла > Преглед на уреди и печатачи** во **Хардвер и звук**. Кликнете со десното копче на печатачот или притиснете го и задржете го, изберете **Својства на печатачот**, а потоа кликнете на картичката **Поставки за уредот**.
 - Windows 8.1/Windows 8/Windows Server 2012 R2/Windows Server 2012
Изберете **Работна површина > Поставки > Контролна табла > Преглед на уреди и печатачи** во **Хардвер и звук**. Кликнете со десното копче на печатачот или притиснете го и задржете го, изберете **Својства на печатачот**, а потоа кликнете на картичката **Поставки за уредот**.
 - Windows 7/Windows Server 2008 R2
Кликнете го копчето **Старт**, а потоа изберете **Контролна табла > Преглед на уреди и печатачи** во **Хардвер и звук**. Кликнете со десното копче на печатачот и изберете **Својства на печатачот**, а потоа кликнете на картичката **Поставки за уредот**.
 - Windows Server 2008
Кликнете го копчето **Старт**, а потоа изберете **Контролна табла > Печатачи** во **Хардвер и звук**. Кликнете со десното копче на печатачот и изберете **Својства**, а потоа кликнете на картичката **Поставки за уредот**.
- Изберете го изборниот уред во поставката **Опции коишто може да се инсталираат**.
- Кликнете **ОК**.

Поставување достапни изборни ставки — Mac OS

- Изберете **Системски претпочитани вредности** (или **Системски поставки**) од менито **Apple > Печатачи и скенери** (или **Печати и скенирај, Печати и испрати факс**), а потоа изберете го печатачот. Кликнете **Опции и производи > Опции** (или **Двигател**).
- Направете ги поставките според типот на изборната единица.
- Кликнете **ОК**.

Поставување достапни изборни ставки — Mac OS PostScript

- Изберете **Системски претпочитани вредности** (или **Системски поставки**) од менито **Apple > Печатачи и скенери** (или **Печати и скенирај, Печати и испрати факс**), а потоа изберете го печатачот. Кликнете **Опции и производи > Опции** (или **Двигател**).

2. Направете ги поставките според типот на изборната единица.
3. Кликнете **ОК**.

Конфигурирање сервер за е-пошта

Поставете го серверот за пошта од Web Config.

Проверете го следново пред да извршите поставување.

- Проверете дали печатачот е поврзан со мрежата што може да пристапува до серверот за е-пошта.
- Проверете ги информациите за поставки за е-пошта на компјутерот што го користи истиот сервер за е-пошта како и печатачот.

Белешка:

Кога го користите серверот за е-пошта на интернет, потврдете ги информациите за поставки од давателот на услугата или од веб-локацијата.

1. За пристап до Web Config, внесете ја IP-адресата на печатачот во прелистувачот.
Внесете ја IP-адресата на печатачот од компјутер што е поврзан на истата мрежа како и печатачот.
IP-адресата на печатачот може да ја видите преку следново мени.
Поставки > Општи поставки > Поставки за мрежа > Статус на мрежа > Статус на кабелска LAN/ Wi-Fi мрежа
2. Внесете ја администраторската лозинка за да се најавите како администратор.
3. Изберете според следниов редослед.
Картичка **Network > Email Server > Basic**
4. Внесете вредност за секоја ставка.
5. Изберете **ОК**.
Се прикажуваат поставките што ги избравте.

Ставки за поставување на серверот за пошта

Ставки	Поставки и објаснувања	
Authentication Method	Одредете го начинот на автентикација кога печатачот пристапува до серверот за е-пошта.	
	Off	Поставете кога нема да биде потребна автентикација за серверот за е-пошта.
	SMTP AUTH	Се автентичира на SMTP-серверот (сервер за појдовна пошта) при испраќање на е-пораката. Серверот за е-пошта треба да поддржува автентикација на SMTP.
	POP before SMTP	Се автентичира на POP3-серверот (сервер за дојдовна пошта) пред испраќање на е-пораката. Кога ќе ја изберете оваа ставка, поставете го POP3-серверот.
Authenticated Account	Ако изберете SMTP AUTH или POP before SMTP како Authentication Method , внесете го името на автентичираната сметка од 0 до 255 знаци во ASCII (0x20-0x7E). Кога ќе изберете SMTP AUTH , внесете ја сметката за SMTP-серверот. Кога ќе изберете POP before SMTP , внесете ја сметката за POP3-серверот.	
Authenticated Password	Ако изберете SMTP AUTH или POP before SMTP како Authentication Method , внесете ја автентичираната лозинка од 0 до 20 знаци во ASCII (0x20-0x7E). Кога ќе изберете SMTP AUTH , внесете ја автентичираната сметка за SMTP-серверот. Кога ќе изберете POP before SMTP , внесете ја автентичираната сметка за POP3-серверот.	
Sender's Email Address	Внесете ја адресата на е-пошта на испраќачот, како на пример адресата на е-пошта на системскиот администратор. Таа се користи при автентикација, па внесете важечка адреса на е-пошта што е регистрирана на серверот за е-пошта. Внесете од 0 до 255 знаци во ASCII (0x20-0x7E) освен : () < > [] ; ¥. Точка „.“ не може да биде првиот знак.	
SMTP Server Address	Внесете од 0 до 255 знаци користејќи A-Z a-z 0-9 . - . Може да користите IPv4 или FQDN-формат.	
SMTP Server Port Number	Внесете број од 1 до 65535.	
Secure Connection	Изберете го начинот на шифрирање на комуникацијата со серверот за е-пошта.	
	None	Ако изберете POP before SMTP во Authentication Method , врската не се шифрира.
	SSL/TLS	Ова е достапно кога Authentication Method е поставен на Off или SMTP AUTH . Комуникацијата се шифрира од почетокот.
	STARTTLS	Ова е достапно кога Authentication Method е поставен на Off или SMTP AUTH . Комуникацијата не се шифрира од почетокот, но може да биде шифрирана во зависност од мрежната околина.

Ставки	Поставки и објаснувања
Certificate Validation	Сертификатот се потврдува кога ова е овозможено. Препорачуваме ова да биде поставено на Enable . За поставување, треба да увезете CA Certificate во печатачот. Ако се прикажува порака за грешка која вели дека сертификатот не е доверлив, погледнете го следново. „Датумот и времето не се точни“ на страница 200 „Треба да го ажурирате основниот сертификат“ на страница 200
POP3 Server Address	Ако изберете POP before SMTP како Authentication Method , внесете ја адресата за POP3-серверот од 0 до 255 знаци користејќи A-Z a-z 0-9 . - . Може да користите IPv4 или FQDN-формат.
POP3 Server Port Number	Ако изберете POP before SMTP како Authentication Method , внесете број од 1 до 65535.

Проверка на врската со серверот за е-пошта

Може да извршите проверка на врската со серверот за е-пошта.

- Внесете ја IP-адресата на печатачот во прелистувачот и стартувајте Web Config.
Внесете ја IP-адресата на печатачот од компјутер што е поврзан на истата мрежа како и печатачот.
- Внесете ја администраторската лозинка за да се најавите како администратор.
- Изберете според следниов редослед.
Картичка **Network > Email Server > Connection Test**
- Изберете **Start**.
Започнува тестирањето на врската со серверот за е-пошта. По тестирањето, се прикажува извештај од тестирањето.

Референци за тестирање на конекцијата со серверот за пошта

Пораки	Причина
Connection test was successful.	Оваа порака се прикажува кога конекцијата со серверот е успешна.
SMTP server communication error. Check the following. - Network Settings	Оваа порака се прикажува кога <ul style="list-style-type: none"> <input type="checkbox"/> Печатачот не е поврзан на мрежа <input type="checkbox"/> SMTP серверот е исклучен <input type="checkbox"/> Мрежната конекција е исклучена при комуницирање <input type="checkbox"/> Примени некомплетни податоци

Пораки	Причина
POP3 server communication error. Check the following. - Network Settings	Оваа порака се прикажува кога <ul style="list-style-type: none"> <input type="checkbox"/> Печатачот не е поврзан на мрежа <input type="checkbox"/> POP3 серверот е исклучен <input type="checkbox"/> Мрежната конекција е исклучена при комуницирање <input type="checkbox"/> Примени некомплетни податоци
An error occurred while connecting to SMTP server. Check the followings. - SMTP Server Address - DNS Server	Оваа порака се прикажува кога <ul style="list-style-type: none"> <input type="checkbox"/> Поврзување на DNS серверот е неуспешно <input type="checkbox"/> Име на резолуција за SMTP серверот е неуспешно
An error occurred while connecting to POP3 server. Check the followings. - POP3 Server Address - DNS Server	Оваа порака се прикажува кога <ul style="list-style-type: none"> <input type="checkbox"/> Поврзување на DNS серверот е неуспешно <input type="checkbox"/> Разрешувањето на името за POP3 серверот е неуспешно
SMTP server authentication error. Check the followings. - Authentication Method - Authenticated Account - Authenticated Password	Оваа порака се прикажува кога автентикацијата на SMTP серверот е неуспешна.
POP3 server authentication error. Check the followings. - Authentication Method - Authenticated Account - Authenticated Password	Оваа порака се прикажува кога автентикацијата на POP3 серверот е неуспешна.
Unsupported communication method. Check the followings. - SMTP Server Address - SMTP Server Port Number	Оваа порака се прикажува кога се обидувате да комуницирате со несоодветни протоколи.
Connection to SMTP server failed. Change Secure Connection to None.	Оваа порака се прикажува кога настанува SMTP несовпаѓање помеѓу серверот и клиентот или кога серверот не поддржува SMTP безбедна конекција (SSL конекција).
Connection to SMTP server failed. Change Secure Connection to SSL/TLS.	Оваа порака се прикажува кога настанува SMTP несовпаѓање помеѓу серверот и клиентот или кога серверот бара да користи SSL/TLS конекција за SMTP безбедна конекција.
Connection to SMTP server failed. Change Secure Connection to STARTTLS.	Оваа порака се прикажува кога настанува SMTP несовпаѓање помеѓу серверот и клиентот или кога серверот бара да користи STARTTLS конекција за SMTP безбедна конекција.
The connection is untrusted. Check the following. - Date and Time	Оваа порака се прикажува кога поставката на датумот и времето на печатачот се неточни или кога сертификатот е застарен. „Датумот и времето не се точни“ на страница 200
The connection is untrusted. Check the following. - CA Certificate	Оваа порака се прикажува кога печатачот нема коренов сертификат којшто одговара на серверот или CA Certificate не е увезен. „Треба да го ажурирате основниот сертификат“ на страница 200
The connection is not secured.	Пораката се прикажува кога добиениот сертификат е оштетен.
SMTP server authentication failed. Change Authentication Method to SMTP-AUTH.	Оваа порака се прикажува кога настанува несовпаѓање при методот на автентикација помеѓу серверот и клиентот. Серверот поддржува SMTP AUTH.

Пораки	Причина
SMTP server authentication failed. Change Authentication Method to POP before SMTP.	Оваа порака се прикажува кога настанува несовпаѓање при методот на автентикација помеѓу серверот и клиентот. Серверот не поддржува SMTP AUTH.
Sender's Email Address is incorrect. Change to the email address for your email service.	Оваа порака се прикажува кога адресата на е-пошта на одредениот испраќач е погрешна.
Cannot access the printer until processing is complete.	Пораката се прикажува кога печатачот е зафатен.

Почетни поставки за печатење

Одредете ги поставките за печатење, како што се поставките за големина на хартија или за грешка при печатење.

Користење на функциите за печатење

Овозможете за да ја користите функцијата за печатење преку мрежата.

За да го користите печатачот на мрежата, треба да ја поставите портата за мрежната врска на компјутерот, како и за мрежната врска на печатачот.

Типови врски на печатачот

Следниве два метода се достапни за мрежна врска на печатачот.

- Врска „peer to peer“ (директно печатење)
- Врска сервер/клиент (споделување печатач користејќи Windows-сервер)

Поставки за врска „peer to peer“

Ова е врската за директно поврзување на печатачот на мрежата со компјутерот. Може да се поврзе само модел што поддржува мрежно поврзување.

Начин на поврзување:

Поврзете го печатачот со мрежата директно преку хаb или преку точка за пристап.

Двигател за печатачот:

Инсталирајте го двигателот за печатачот на секој компјутер-клиент.

Кога користите EpsonNet SetupManager, може да го обезбедите пакетот на двигателот којшто ги вклучува поставките за печатачот.

Функции:

- Задачата за печатење започнува веднаш бидејќи се испраќа директно до печатачот.
- Може да печатите ако е вклучен печатачот.

Поставки за врска сервер/клиент

Ова е врска што серверот ја споделува со печатачот. За да ја забраните врска без да се оди преку серверот, може да ја зголемите безбедноста.

Кога користите USB, може да се споделува и печатачот без мрежната функција.

Начин на поврзување:

Поврзете го печатачот со мрежата преку LAN-преклопник или точка за пристап.

Може да го поврзете печатачот и директно со серверот преку USB-кабел.

Двигател за печатачот:

Инсталирајте го двигателот за печатачот на Windows-сервер, во зависност од оперативниот систем на компјутерите-клиенти.

Ако пристапите до Windows-сервер и го поврзете печатачот, двигателот за печатачот се инсталира на компјутерот-клиент и може да се користи.

Функции:

- Управувајте со печатачот и со двигателот за печатачот.
- Во зависност од спецификациите на серверот, можеби ќе треба време да се започне со задачата за печатење затоа што сите задачи за печатење одат преку серверот за печатење.
- Не може да печатите кога Windows-серверот е исклучен.

Поставки за печатење за врска „Peer to Peer“

За врска „peer to peer“ (директно печатење), печатачот и компјутерот-клиент имаат однос „еден на еден“.

Двигателот за печатач мора да биде инсталиран на секој компјутер-клиент.

Поставки за печатење за врска сервер/клиент

Овозможете за да се печати од печатачот што е поврзан како врска сервер/клиент.

За врска сервер/клиент, прво поставете го серверот за печатење, а потоа споделете го печатачот на мрежата.

Кога го користите USB-кабелот за да се поврзете со серверот, прво поставете го серверот за печатење, а потоа споделете го печатачот на мрежата.

Поставување на мрежните порти

Подгответе ред на чекање за мрежно печатење на серверот за печатење со помош на стандарден TCP/IP, а потоа поставете ја мрежната порта.

Овој пример е од Windows Server 2012 R2.

1. Отворете го екранот за уреди и печатачи.

Работна површина > Поставки > Контролен панел > Хардвер и звук или Хардвер > Уреди и печатачи.

2. Додајте печатач.

Кликнете на **Додај печатач** и изберете **Печатачот којшто го сакам го нема на листата**.

3. Додајте локален печатач.

Изберете **Додај локален печатач или мрежен печатач со рачно поставување** и кликнете на **Следно**.

4. Изберете **Креирај нов порт**, изберете **Стандарден TCP/IP порт** како вид на порт и кликнете на **Следно**.

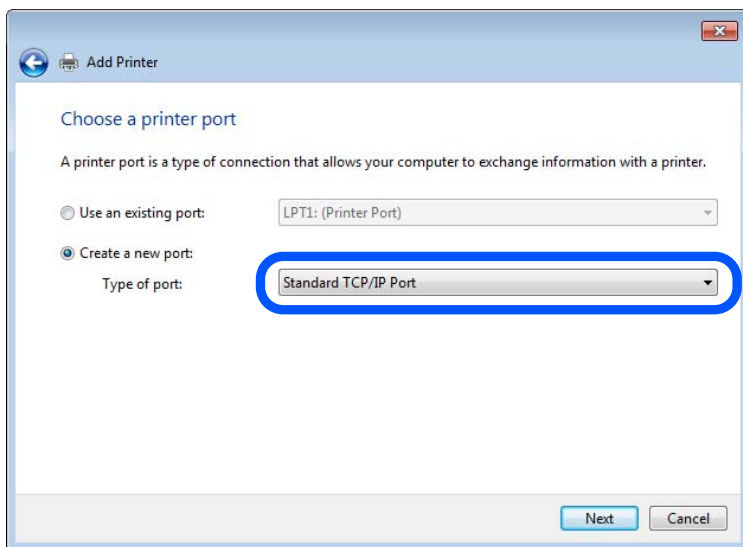

5. Внесете ја IP-адресата на печатачот или името на печатачот во **Име на хост или IP-адреса** или во **Име на печатач или IP-адреса**, а потоа кликнете **Следно**.

Пример:

Име на печатачот: EPSONA1A2B3C

IP-адреса: 192.0.2.111

Не менувајте **Име на порта**.

Кликнете на **Продолжи** кога ќе се прикаже екранот **Контрола на корисничка сметка**.

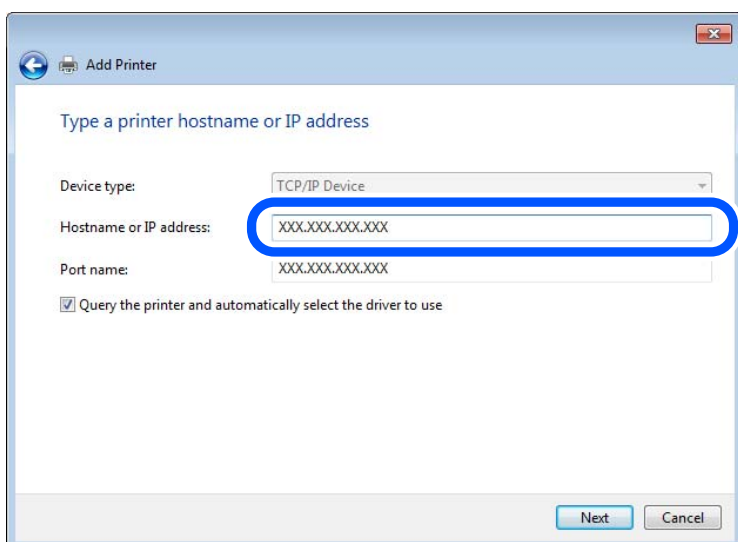

Белешка:

Ако го наведете името на печатачот на мрежа каде што е достапно разрешување на имиња, IP-адресата ќе се следи дури и ако DHCP ја променил IP-адресата на печатачот. Името на печатачот може да го проверите преку екранот за статус на мрежата на контролната табла на печатачот или преку листот за статус на мрежата.

6. Поставете го двигателот за печатачот.
 - Ако двигателот за печатачот е веќе инсталиран:
Изберете **Производител** и **Печатачи**. Кликнете **Следно**.
7. Следете ги инструкциите на екранот.

Кога го користите печатачот со врска сервер/клиент (споделување на печатачот користејќи сервер со Windows), одредете ги следниве поставки за споделување.

Проверување на конфигурација на портот — Windows

Проверете дали е поставена правилната порта за печатење.

1. Отворете го екранот за уреди и печатачи.
Работна површина > Поставки > Контролен панел > Хардвер и звук или Хардвер > Уреди и печатачи.
2. Отворете го екранот со својствата на печатачот.
Кликнете со десното копче на иконата за печатач и кликнете на **Својства на печатач**.
3. Кликнете на јазичето **Портови**, изберете **Стандарден TCP/IP порт** и кликнете на **Конфигурирај порт**.
4. Проверете ја конфигурацијата на портот.
 - За RAW
Проверете дали е избрано **Raw** во **Протокол** и кликнете на **Во ред**.
 - За LPR
Проверете дали е избрано **LPR** во **Протокол**. Внесете „PASSTHRU“ во **Име на листа од Поставки за LPR**. Изберете **Овозможено броење на LPR бајтови** и кликнете на **Во ред**.

Споделување на печатачот (само за Windows)

Кога го користите печатачот со врска сервер/клиент (споделување на печатачот користејќи сервер со Windows), одредете ги поставките за споделување на печатачот преку серверот за печатење.

1. Изберете **Контролна табла > Преглед на уреди и печатачи** во серверот за печатење.
2. Кликнете со десното копче на иконата за печатачот (редицата со задачи за печатење) со којшто сакате да споделувате, а потоа изберете ја картичката **Својства на печатачот > Споделување**.

3. Изберете **Сподели го овој печатач** а потоа внесете **Име за споделување**.

Во Windows Server 2012, кликнете **Променете ги опциите за споделување**, а потоа конфигурирајте ги поставките.

Инсталирање дополнителни двигатели (само за Windows)

Ако верзиите на Windows за сервер и за клиенти се различни, се препорачува да инсталирате дополнителни двигатели на серверот за печатење.

1. Изберете **Контролна табла > Преглед на уреди и печатачи** во серверот за печатење.
2. Кликнете со десното копче на иконата за печатачот што сакате да го споделите со клиентите, а потоа кликнете ја картичката **Својства на печатачот > Споделување**.
3. Кликнете **Дополнителни двигатели**.
За Windows Server 2012, кликнете Change Sharing Options, а потоа конфигурирајте ги поставките.
4. Изберете ги верзиите на Windows за клиенти, а потоа кликнете ОК.
5. Изберете ја датотеката со информации за двигателот за печатачот (*.inf), а потоа инсталирајте го двигателот.

Користење на заеднички печатач — Windows

Администраторот треба да ги информира клиентите за името на компјутерот назначено за серверот за печатење и како да го додадат на нивните компјутери. Ако дополнителен драјвер(и) не се конфигурирани, информирајте ги клиентите како да ги користат **Уреди и печатачи** за да го додадете заедничкиот печатач.

Ако дополнителен драјвер(и) не се конфигурирани на серверот за печатење, следете ги следниве чекори:

1. Изберете име назначено за серверот за печатење во **Windows Explorer**.
2. Кликнете двапати на печатачот којшто сакате да го користите.

Поставување на изворот на хартија

Поставете ги големината и типот на хартијата што ќе ја ставите во секој извор на хартија.

1. За пристап до Web Config, внесете ја IP-адресата на печатачот во прелистувачот.
Внесете ја IP-адресата на печатачот од компјутер што е поврзан на истата мрежа како и печатачот.
IP-адресата на печатачот може да ја видите преку следново мени.
Поставки > Општи поставки > Поставки за мрежа > Статус на мрежа > Статус на кабелска LAN/ Wi-Fi мрежа
2. Внесете ја администраторската лозинка за да се најавите како администратор.

3. Изберете според следниов редослед.

Картичка **Print > Paper Source Settings**

4. Одредете ги поставките.

Прикажаните ставки може да се разликуваат во зависност од ситуацијата.

Име на изворот на хартија

Приказ на името на целниот извор на хартија, како на пр. **Paper Tray, Cassette 1.**

Paper Size

Од паѓачкото мени, изберете ја големината на хартија што сакате да ја поставите.

Unit

Изберете ја единицата за големина дефинирана од корисникот. Може да го изберете кога **User defined** е избрано во **Paper Size**.

Width

Поставете ја хоризонталната должина на големината дефинирана од корисникот.

Опсегот што може да го внесете овде зависи од изворот на хартија, прикажан на страната на **Width**.

Кога ќе изберете **mm** во **Unit**, може да внесете до едно децимално место.

Кога ќе изберете **inch** во **Unit**, може да внесете до две децимални места.

Height

Поставете ја вертикалната должина на големината дефинирана од корисникот.

Опсегот што може да го внесете овде зависи од изворот на хартија, прикажан на страната на **Height**.

Кога ќе изберете **mm** во **Unit**, може да внесете до едно децимално место.

Кога ќе изберете **inch** во **Unit**, може да внесете до две децимални места.

Paper Type

Од паѓачкото мени, изберете го типот хартија што сакате да го поставите.

5. Проверете ги поставките, а потоа кликнете на **OK**.

Поставување на интерфејсот

Поставете го времето за истекување на задачите за печатење или за јазикот за печатење во секој интерфејс.

Оваа ставка се прикажува на печатачот компатибилен со PCL или PostScript.

1. За пристап до Web Config, внесете ја IP-адресата на печатачот во прелистувачот.

Внесете ја IP-адресата на печатачот од компјутер што е поврзан на истата мрежа како и печатачот.

IP-адресата на печатачот може да ја видите преку следново мени.

Поставки > Општи поставки > Поставки за мрежа > Статус на мрежа > Статус на кабелска LAN/ Wi-Fi мрежа

2. Внесете ја администраторската лозинка за да се најавите како администратор.

3. Изберете според следниов редослед.

Картичка **Print > Interface Settings**

4. Поставете ги сите ставки.

Timeout Settings

Поставете го времето за истекување за задачите за печатење испратени директно преку USB.

Може да поставите од 5 до 300 секунди.

Ако не сакате времето да истекува, внесете 0.

Printing Language

Изберете го јазикот за печатење за секој USB-интерфејс и секој мрежен интерфејс.

Кога ќе изберете **Auto**, јазикот за печатење се открива автоматски од задачите за печатење што се испраќаат.

5. Проверете ги поставките, а потоа кликнете на **ОК**.

Поставување грешки

Поставете ја грешката за прикажување за уредот.

1. За пристап до Web Config, внесете ја IP-адресата на печатачот во прелистувачот.

Внесете ја IP-адресата на печатачот од компјутер што е поврзан на истата мрежа како и печатачот.

IP-адресата на печатачот може да ја видите преку следново мени.

Поставки > Општи поставки > Поставки за мрежа > Статус на мрежа > Статус на кабелска LAN/ Wi-Fi мрежа

2. Внесете ја администраторската лозинка за да се најавите како администратор.

3. Изберете според следниов редослед.

Картичка **Print > Error Settings**

4. Одредете ги поставките.

Paper Size Notice

Поставете дали да се прикаже грешка на контролната табла кога големината на хартијата од одредениот извор на хартија е различна од големината на хартијата во податоците за печатење.

Paper Type Notice

Поставете дали да се прикаже грешка на контролната табла кога типот на хартијата од одредениот извор на хартија е различен од типот на хартијата во податоците за печатење.

Auto Error Solver

Поставете дали автоматски да се откаже грешката ако нема операција на контролната табла 5 секунди по прикажувањето на грешката.

5. Проверете ги поставките, а потоа кликнете на **ОК**.

Поставување универзално печатење

Поставете кога печатите од надворешни уреди без користење на двигателот за печатачот. Некои ставки не се прикажуваат во зависност од јазикот за печатење на вашиот печатач.

1. За пристап до Web Config, внесете ја IP-адресата на печатачот во прелистувачот.
Внесете ја IP-адресата на печатачот од компјутер што е поврзан на истата мрежа како и печатачот.
IP-адресата на печатачот може да ја видите преку следново мени.
Поставки > Општи поставки > Поставки за мрежа > Статус на мрежа > Статус на кабелска LAN/ Wi-Fi мрежа
2. Внесете ја администраторската лозинка за да се најавите како администратор.
3. Изберете според следниов редослед.
Картичка **Print > Universal Print Settings**
4. Одредете ги поставките.
5. Проверете ги поставките, а потоа кликнете на **ОК**.

Basic

Ставки	Објаснување
Top Offset(-30.0-30.0mm)	Ја поставува вертикалната позиција на хартијата на којашто почнува печатењето.
Left Offset(-30.0-30.0mm)	Ја поставува хоризонталната позиција на хартијата на којашто почнува печатењето.
Top Offset in Back(-30.0-30.0mm)	Ја поставува вертикалната позиција на хартијата на којашто почнува печатењето на задната страна на хартијата при двострано печатење.
Left Offset in Back(-30.0-30.0mm)	Ја поставува хоризонталната позиција на хартијата на којашто почнува печатењето на задната страна на хартијата при двострано печатење.
Check Paper Width	Поставете дали да се провери ширината на хартијата при печатењето.
Skip Blank Page	Ако во податоците за печатење има празна страница, поставете да не се печати празна страница.

PDL Print Configuration

Може да ги одредите поставките за PCL или PostScript печатење.

Оваа ставка се прикажува на печатач компатибилен со PCL или PostScript.

Вообичаени поставки

Ставки	Објаснување
Paper Size	Изберете ја големината на хартија на којашто сакате да печатите.
Paper Type	Изберете го типот хартија на којашто печатите.
Orientation	Изберете ја ориентацијата што сакате да ја користите за печатење.
Quality	Изберете го квалитетот за печатење што сакате да го користите при печатењето.
Ink Save Mode	Поставете дали да се печати со намалена потрошувачка на мастило.
Print Order	Изберете да печатите од почетната или од последната страница.
Number of Copies(1-999)	Одредете го бројот на примероци за печатење.
Binding Margin	Изберете ја позицијата за подврзување.
Auto Paper Ejection	Изберете дали хартијата да се исфрла автоматски кога ќе истече времето при приемот на задача за печатење.
2-Sided Printing	Поставете дали да се печати двострано.

PCL Menu

Ставки	Објаснување
Font Source	Изберете дали да се користи фонтот инсталиран на печатачот или да го преземете.
Font Number	Наведете го бројот на фонтот што сакате да го користите.
Pitch(0.44-99.99cpi)	Ако фонтот што сакате да го користите е приспособлив или со фиксно растојание меѓу знаците, наведете ја големината на фонтот според растојанието меѓу знаците.
Height(4.00-999.75pt)	Ако фонтот што сакате да го користите е приспособлив и пропорционален, наведете ја големината на фонтот во точки.
Symbol Set	Поставете го комплетот симболи за фонтот што сакате да го користите.
Form(5-128lines)	Одредете го бројот редови по страница.
CR Function	Изберете го чекорот за CR-код (Enter).
LF Function	Изберете го чекорот за LF-код (нов ред), FF-код (нова страница).
Paper Source Assign	Одредете го назначувањето додавач за хартија на командата за внесување хартија при PCL.

PS Menu

Ставки	Објаснување
Error Sheet	Поставете дали да се отпечати лист со грешки кога ќе се појави грешка при PS3-печатење.

Ставки	Објаснување
Coloration	Поставете како печатење во боја или црно-бело печатење.
Binary	Поставете дали да се прифатат бинарните податоци.
PDF Page Size	Поставете ја големината на хартија за PDF-печатење.

Се поставува Универзално печатење (Microsoft)

Може да го конфигурирате печатачот да користи Универзално печатење. За да ја користите функцијава, треба да ги користите услугите Microsoft 365 и Azure Active Directory.

1. За пристап до Web Config, внесете ја IP-адресата на печатачот во прелистувачот.
Внесете ја IP-адресата на печатачот од компјутер што е поврзан на истата мрежа како и печатачот.
IP-адресата на печатачот може да ја видите преку следново мени.
Поставки > Општи поставки > Поставки за мрежа > Статус на мрежа > Статус на кабелска LAN/ Wi-Fi мрежа
2. Внесете ја администраторската лозинка за да се најавите како администратор.
3. Изберете според следниов редослед.
Картичка **Network > Universal Print**
4. Кликнете **Register**.
5. Прочитајте ја прикажаната порака, а потоа кликнете на линкот.
6. Следете ги инструкциите на екранот за да го регистрирате печатачот.
Ако за статусот на регистрирањето се прикажува **Registered** на екранот Web Config по регистрирањето, тоа значи дека поставувањето е завршено.

Белешка:

За детали околу користењето на Azure Active Directory, односно за користењето на Универзално печатење, посетете ја веб-локацијата на Microsoft.

Поставување на AirPrint

Поставете кога користите печатење со AirPrint.

Одете на Web Config и изберете ја картичката **Network > AirPrint Setup**.

Ставки	Објаснување
Bonjour Service Name	Внесете го името на услугата Bonjour, од 1 до 41 знаци во ASCII (0x20–0x7E).
Bonjour Location	Внесете информации за локација, како што е поставеноста на печатачот во 127 бајти или помалку, во Unicode (UTF-8).

Ставки	Објаснување
Geolocation Latitude and Longitude (WGS84)	Внесете информации за локација на печатачот. Оваа ставка е изборна. Внесете вредности користејќи датум WGS-84, којшто ги одделува географската ширина и должина со запирка. Може да внесете од -90 до +90 за вредноста на географската ширина и од -180 до +180 за вредноста на географската должина. Може да внесете помалку од децимален број до шестото место и може да изземете „+“.
Top Priority Protocol	Изберете протокол со врвен приоритет од IPP и порта 9100.
Wide-Area Bonjour	Поставете дали да се користи Wide-Area Bonjour. Ако го користите, печатачите мора да се регистрирани на DNS-серверот за да може да се пребарува печатачот низ сегментот.
iBeacon Transmission	Изберете дали да ја овозможите или оневозможите функцијата за пренос iBeacon. Кога е овозможена, може да го пребарувате печатачот од уредите на коишто е овозможена iBeacon.
Require PIN Code when using IPP printing	Изберете дали да се бара PIN-код кога користите IPP-печатење. Ако изберете Yes , задачите за IPP-печатење без PIN-кодови не се зачувуваат во печатачот.
Enable AirPrint	IPP, Bonjour, AirPrint се овозможени и IPP се воспоставува само со безбедна комуникација.

Проблеми при одредување поставки

Совети за решавање проблеми

- Проверка на пораката за грешка
Кога ќе се појави проблем, прво проверете дали има пораки на контролната табла на печатачот или на екранот на двигателот. Ако имате поставено известување преку е-пошта кога се случуваат настаните, може веднаш да го дознаете статусот.
- Извештај за мрежната врска
Дијагностицирајте ги статусот на мрежата и печатачот, а потоа отпечатете го резултатот.
Дијагностицираната грешка може да ја најдете од печатачот.
- Проверка на статусот на комуникација
Проверете го статусот на комуникација на серверот или клиентот користејќи команди како што се „ping“ и „ipconfig“.
- Тест на врската
За да ја проверите врската меѓу печатачот и серверот за пошта, извршете тест на врската од печатачот. Исто така, проверете ја врската од клиентот до серверот за да го проверите статусот на комуникацијата.
- Активирање на поставките
Ако поставките и статусот на комуникација не покажуваат проблем, проблемите може да се решат со оневозможување или активирање на мрежните поставки за печатачот и со повторно поставување.

Не може да пристапите до Web Config

■ IP-адресата не е доделена на печатачот.

Решенија

Можеби не е доделена важечка IP-адреса на печатачот. Конфигурирајте ја IP-адресата користејќи ја контролната табла на печатачот. Информациите за тековните поставки може да ги проверите со лист за состојба на мрежата или преку контролната табла на печатачот.

■ TLS-верзијата не е поддржана

Решенија

Треба да комуницирате користејќи TLS-верзија 1.2 или понова.

Верзијата 1.0 или 1.1 на TLS првично е оневозможена.

Ако сакате да комуницирате со TLS-верзија 1.0 или 1.1, прво одете на Web Config од уред што може да комуницира со TLS-верзија 1.2 или понова, а потоа овозможете ја TLS-верзијата 1.0 или 1.1.

➔ „Конфигурирање основни поставки за SSL/TLS“ на страница 298

■ Веб-прелистувачот не ја поддржува јачината на шифрирање за SSL/TLS.

Решенија

SSL/TLS има Encryption Strength. Web Config може да се отвори со веб-прелистувач што ги поддржува групните шифрирања прикажани подолу. Проверете дали користите поддржан веб-прелистувач.

- 80 bit: AES256/AES128/3DES
- 112 bit: AES256/AES128/3DES
- 128 bit: AES256/AES128
- 192 bit: AES256
- 256 bit: AES256

■ CA-signed Certificate е истечен.

Решенија

Ако има проблем со датумот на истекување на сертификатот, се прикажува „Сертификатот е истечен“ кога се поврзвате на Web Config со комуникација SSL/TLS (https). Ако пораката се прикажува пред датумот на истекување на сертификатот, проверете дали датумот на печатачот е правилно конфигуриран.

■ Заедничките имиња на сертификатот и на печатачот не се совпаѓаат.

Решенија

Ако заедничките имиња на сертификатот и на печатачот не се совпаѓаат, пораката „Името на безбедносниот сертификат не се совпаѓа...“ се прикажува кога пристапувате до Web Config со комуникација SSL/TLS (https). Ова се случува бидејќи следниве IP-адреси не се совпаѓаат.

- IP-адресата на печатачот внесена во заедничкото име, за создавање Self-signed Certificate или CSR

- IP-адресата внесена во веб-прелистувачот кога е активна Web Config

За Self-signed Certificate, ажурирајте го сертификатот.

За CA-signed Certificate, земете го сертификатот за печатачот повторно.

Поставката за прокси-сервер за локална адреса не е поставена за веб-прелистувач.

Решенија

Кога печатачот е поставен да користи прокси-сервер, конфигурирајте го веб-прелистувачот да не се поврзува на локалната адреса преку прокси-серверот.

- Windows:

Изберете **Контролна табла > Мрежа и интернет > Опции за интернет > Врски > Поставки за LAN > Прокси-сервер**, а потоа конфигурирајте да не се користи прокси-серверот за LAN (локални адреси).

- Mac OS:

Изберете **Системски претпочитани вредности** (или **Системски поставки**) > **Мрежа > Напредно > Прокси-сервери**, а потоа регистрирајте ја локалната адреса за **Заобиколи поставки за прокси за овие домаќини и домени**.

Пример:

192.168.1.*: Локална адреса 192.168.1.XXX, подмрежна маска 255.255.255.0

192.168.*.*: Локална адреса 192.168.XXX.XXX, подмрежна маска 255.255.0.0

Ставање хартија

Мерки за претпазливост при ракување со хартијата.	87
Поставки за големина и тип на хартијата.	88
Ставање хартија.	89
Ставање разна хартија.	90

Мерки за претпазливост при ракување со хартијата

- ❑ Прочитајте ги листовите со инструкции испорачани со хартијата.
- ❑ За да достигнете висококвалитетни исписи со оригинална хартија на Epson, користете хартија во околината наведена на листовите испорачани со хартијата.
- ❑ Пролитајте ја и порамнете ги рабовите на хартијата пред да ја ставите. Не пролистувајте и не виткајте фотографска хартија. Така може да се оштети страната за печатење.

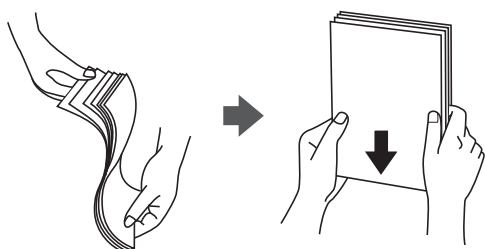

- ❑ Ако хартијата е извиткана или превиткана, исправете ја или свиткајте ја малку во спротивната насока пред да ја ставите. Печатењето на извиткана или превиткана хартија може да предизвика проблеми при внесувањето на хартијата и замачкување на отпечатените материјали.



- ❑ При рачното двострано печатење често може да се јават проблеми со внесувањето на хартијата кога се печати на една страна од претходно отпечатената хартија. Ако хартијата и понатаму се заглавува, намалете го бројот на листови на половина или помалку, или внесувајте ги листовите хартија еден по еден.
- ❑ Пролитајте ги и порамнете ги рабовите на пликите пред да ги ставите. Кога купчињата пликови се надуени, притиснете ги да се сплескаат пред да ги ставите.



Поврзани информации

- ➔ „Достапна хартија и капацитети“ на страница 204
- ➔ „Недостапни типови на хартија“ на страница 208

Поставки за големина и тип на хартијата

Не заборавajte да ги регистрирате големината и типот на хартијата на екранот што се прикажува кога ќе ја ставите хартијата. Печатачот ве известува кога регистрираните информации и поставките за печатење се разликуваат. Со ова се спречува непотребно трошење на хартијата и мастилото бидејќи не печатите на хартија со несоодветна големина, но и не печатите со погрешна боја во случај да користите поставки што не се соодветни за типот на хартијата.

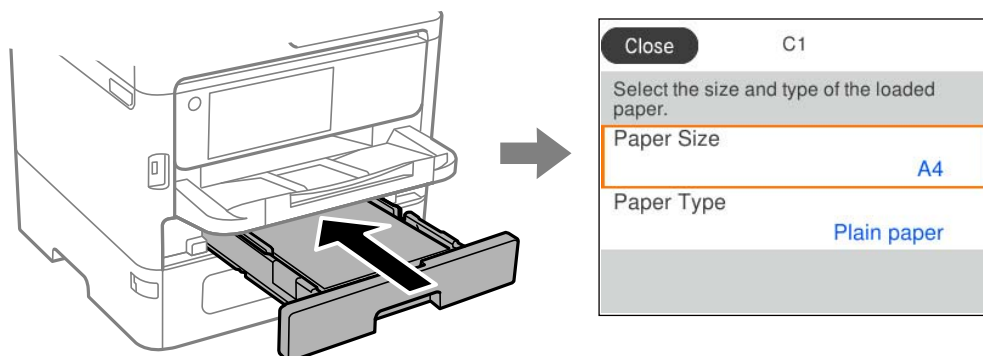

Ако прикажаните големина и тип на хартијата се разликуваат од оние на внесената хартија, изберете ја ставката што сакате да ја промените. Ако поставките се соодветни за внесената хартија, затворете го екранот.

За да изберете ставка, користете ги копчињата ▲ ▼ ◀ ▶, а потоа притиснете го копчето ОК.

Белешка:

Ако не сакате автоматски да се прикажува екранот со поставки за хартијата кога ставате хартија, изберете ги менијата на почетниот екран како што е опишано подолу.

Поставки > Општи поставки > Поставки за печатач > Поставки за извор хартија > Авто. приказ на Пост. на хартија > Иск.

Поврзани информации

➔ „Авто. приказ на Пост. на хартија:“ на страница 221

Список со типови хартија

За да добиете најдобри резултати при печатењето, изберете го типот хартија што е соодветен за хартијата.

Назив	Тип			
	Контролна табла	Драјвер за печатачот, Паметен уред*	Двигател за печатач PostScript	Универзален двигател за печатач на Epson
Epson Bright White Ink Jet Paper	Обична хартија	Обична хартија	Plain	Чисто
Epson Business Paper	Обич. хар. со висок квал.	Висококвалитетна обична хартија	Висококвалитетна обична хартија	Висококвалитетна обична хартија

Назив	Тип			
	Контролна табла	Драјвер за печатачот, Паметен уред*	Двигател за печатач PostScript	Универзален двигател за печатач на Epson
Epson Ultra Glossy Photo Paper	Ултрасјајна	Epson ултрасјајна	Epson ултрасјајна	-
Epson Premium Glossy Photo Paper	Прем. Сјајно	Epson првокласна сјајна	Epson првокласна сјајна	-
Epson Premium Semigloss Photo Paper	Премија полусјајна	Epson првокласна полусјајна	Epson првокласна полусјајна	-
Epson Photo Paper Glossy	Сјајна	Photo Paper Glossy	Photo Paper Glossy	-
Epson Matte Paper-Heavyweight Epson Double-Sided Matte Paper	Мат	Epson Матирана	Epson Матирана	-
Epson Photo Quality Ink Jet Paper	Photo Quality Ink Jet	Epson за мастило со фотографски квалитет	Epson за мастило со фотографски квалитет	-
Дебела хартија (91 до 160 g/m ²)	Дебела хартија1	Thick paper1	Thick1	Дебела хартија1
Дебела хартија (161 до 256 g/m ²)	Дебела хартија2	Thick paper2	Thick2	Дебела хартија2

* За паметните уреди, овие типови медиуми може да се избераат кога се печати со Epson Smart Panel.

Ставање хартија

Може да ставате хартија или пливови следејќи ги анимациите што се прикажуваат на LCD-екранот на печатачот.

Изберете , а потоа изберете **Како да > Ставете хартија**.

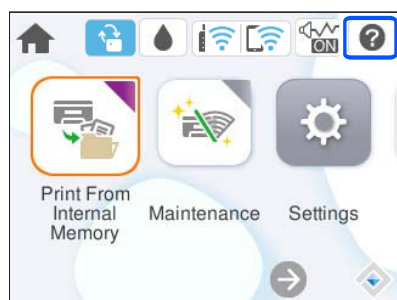

За да се прикажат анимациите, изберете ги типот на хартија и изворот на хартија што сакате да ги користите.

Изберете **Заврши** за да го затворите екранот со анимации.

Ставање разна хартија

Ставање пливови

Ставете пливови во центарот на фиоката за хартија прво со пократкиот раб, со перката надолу, а потоа повлечете ги границиците до рабовите на пливовите.

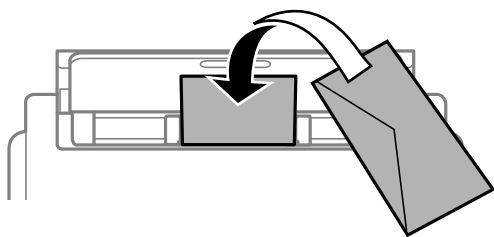

Ставете ги пливовите во касетата за хартија со преклопот нагоре, а потоа повлечете ги границиците до рабовите на пливовите.

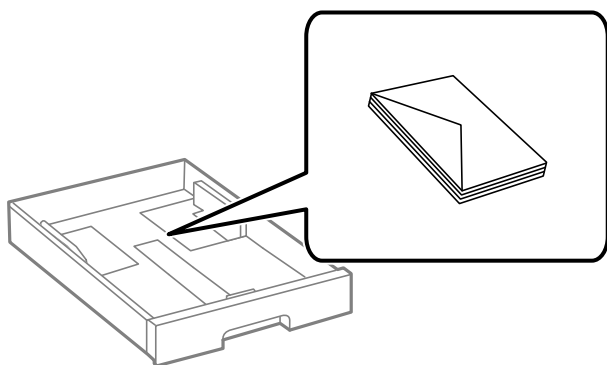

Поврзани информации

- ➔ [„Достапна хартија и капацитети“ на страница 204](#)
- ➔ [„Мерки за претпазливост при ракување со хартијата“ на страница 87](#)
- ➔ [„Недостапни типови на хартија“ на страница 208](#)

Ставање претходно продупчена хартија

Вметнете еден лист претходно продупчена хартија во фиоката за хартија.

Големина на хартија: A4, B5, A5, A6, Letter, Legal

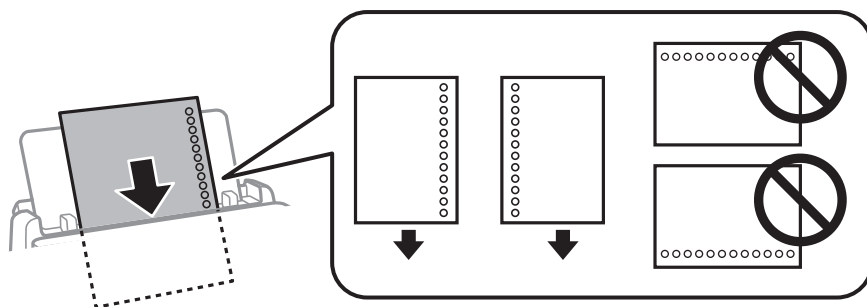

- Приспособете ја положбата за печатење на вашата датотека за да избегнете печатење врз отворите.
- Автоматското двострано печатење не е достапно за претходно продупчена хартија.

Поврзани информации

- ➔ [„Достапна хартија и капацитети“ на страница 204](#)
- ➔ [„Недостапни типови на хартија“ на страница 208](#)

Ставање долга хартија

Ставете долга хартија во фиоката за хартија дозволувајќи предниот раб на хартијата да се одвитка. Изберете **Кориснички дефинирано** како поставка за големина на хартијата.

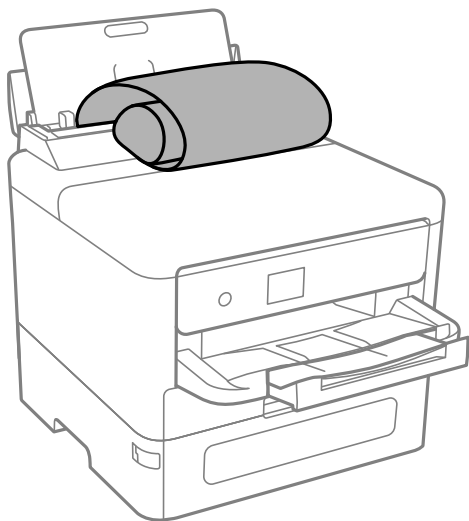

- Уверете се дека крајот на хартијата е отсечен под прав агол. Дијагоналното отсекување може да предизвика проблеми при ставањето хартија.
- Во излезната фиока не може да стои долга хартија. Подгответе сандаче и сл. за да се уверите дека хартијата нема да паѓа на подот.
- Не допирајте ја хартијата што се внесува или изнесува. Може да ја повредите раката или да го намалите квалитетот на печатење.

Поврзани информации

- ➔ [„Достапна хартија и капацитети“ на страница 204](#)
- ➔ [„Недостапни типови на хартија“ на страница 208](#)

Печатење

Печатење документи.	94
Печатење на пливови.	138
Печатење веб-страници.	139
Печатење со користење услуга во облак.	139

Печатење документи

Печатење од компјутер — Windows

Доколку не можете да промените некои од поставките за двигателот за печатачот, веројатно се ограничени од администраторот. Контактирајте со администраторот на печатачот за помош.

Печатење со користење лесни поставки

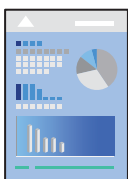

Белешка:

Операциите може да се разликуваат зависно од апликацијата. За повеќе информации, погледнете ја помошта во апликацијата.

1. Ставете хартија во печатачот.
„Ставање хартија“ на страница 89
2. Отворете ја датотеката што сакате да ја печатите.
3. Изберете **Печати** или **Поставување за печатење** од менито **Датотека**.
4. Изберете го печатачот.
5. Изберете **Претпочитани вредности** или **Својства** за да пристапите до прозорецот на двигателот за печатачот.

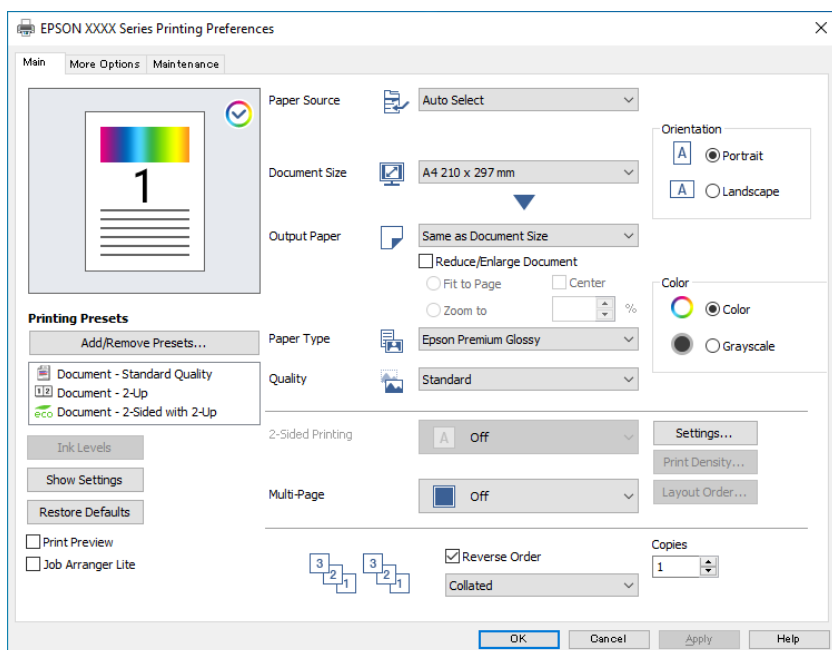

6. Променете ги поставките ако е потребно.

За повеќе детали, погледнете ги опциите во менито за двигателот за печатачот.

Белешка:

- Видете и во електронската помош за објаснување на ставките за поставување. Со десен клик на ставката се прикажува **Помош**.
- Кога ќе изберете **Преглед за печатење**, може да видите преглед на документот пред печатење.

7. Кликнете **ОК** за да го затворите прозорецот на двигателот за печатачот.

8. Кликнете **Печати**.

Белешка:

- Кога ќе изберете **Преглед за печатење**, се прикажува прозорец за преглед. За да ги промените поставките, кликнете **Откажи**, а потоа повторете ја постапката од чекор 3.
- Ако сакате да го откажете печатењето, на компјутерот кликнете со десното копче на печатачот во **Уреди и печатачи, Печатач** или во **Печатачи и факсови**. Кликнете **Видете што се печати**, десен клик на задачата што сакате да ја откажете, а потоа изберете **Откажи**. Меѓутоа, не може да откажете задача за печатење од компјутерот откако задачата целосно ќе се испрати до печатачот. Во тој случај, откажете ја задачата за печатење преку контролната табла на печатачот.

Поврзани информации

- ➔ [„Достапна хартија и капацитети“ на страница 204](#)
- ➔ [„Список со типови хартија“ на страница 88](#)
- ➔ [„Опции на менито за двигателот за печатач“ на страница 95](#)

Опции на менито за двигателот за печатач

Отворете го прозорецот за печатење во апликацијата, изберете го печатачот и пристапете до прозорецот за двигател на печатач.

Белешка:

Менијата се разликуваат во зависност од опцијата којашто сте ја избрале.

Картичка Главна

Пред-поставки за печатење:

Додај/Отстрани пред-поставки:

Може да додавате или да отстранувате претходно поставени вредности за често користени поставки за печатење. Изберете ја претходно поставената вредност којашто сакате да ја користите од листата.

Нивоа на мастилото:

Прикажува приближно ниво на мастилото. За да ја овозможите оваа функција, треба да инсталирате EPSON Status Monitor 3. Може да ја преземете од веб-локацијата на Epson.

<http://www.epson.com>

Покажи поставки/Сокриј поставки:

Се прикажува список со тековните поставки во картичките **Главна** и **Повеќе опции**. Може да го прикажете или да го скриете екранот со списокот со тековни поставки.

Врати стандардни:

Вратете ги сите поставки на нивните фабрички, стандардни вредности. И поставките на јазичето **Повеќе опции** се ресетираат на нивните стандардни вредности.

Преглед за печатење:

Се прикажува преглед на документот пред печатење.

Аранжер на налози Лајт:

Job Arranger Lite ви овозможува да комбинирате неколку датотеки создадени од различни апликации и да ги печатите во само една задача за печатење.

Извор на хартија:

Изберете го изворот на хартија од којшто се внесува хартијата. Изберете **Автоматски избор** за автоматски да го изберете изворот на хартија којшто е избран во поставките за печатење на печатачот.

Голем. на документ:

Изберете ја големината на хартија на којашто сакате да печатите. Ако изберете **Кориснички дефинирано**, внесете ги ширината и висината на хартијата, а потоа регистрирајте ја големината.

Излезна хартија:

Изберете ја големината на хартија на којашто сакате да печатите. Ако **Голем. на документ** се разликува од **Излезна хартија**, **Намали/Зголеми документ** е автоматски избрана. Не мора да ја изберете кога печатите без намалување или зголемување на големината на документот.

Намали/Зголеми документ:

Може да ја намалите или да ја зголемите големината на документот.

Да собере на страница:

Автоматски го намалува или го зголемува документот за да одговара на големината на хартијата избрана во **Излезна хартија**.

Зумирај на:

Печати со специфичен процент.

Централно:

Печати слики во центарот на хартијата.

Вид хартија:

Изберете го типот хартија на којашто печатите. Ако изберете **Избери автоматски (обична хартија)**, печатењето се врши од изворот на хартија за којшто типот хартија е поставен на следново во поставките за печатачот.

Обична хартија, Recycled, Висококвалитетна обична хартија

Меѓутоа, хартијата не може да се внесува од извор на хартија за којшто изворот на хартија е поставен на „исклучено“ во **Поставки за автомат. бирање** на печатачот.

Квалитет:

Изберете го квалитетот на печатење којшто сакате да го користите за печатење. Достапните поставки зависат од типот на хартијата којашто ќе ја изберете. Ако изберете **Високо** се добива печатење со повисок квалитет, но брзината на печатење може да се намали.

Ориентација:

Изберете ја ориентацијата којашто сакате да ја користите за печатење.

Боја:

Изберете дали да печатите во боја или црно-бело.

Двострано печатење:

Овозможува двострано печатење.

Settings:

Може да ги одредите работ за подврзување и маргините за подврзување. Кога печатите документи со повеќе страници, може да изберете да започнете со печатење од предната или од задната страна на страницата.

Густина на печатење:

Изберете го типот на документот за да ја приспособите густината на печатење. Ако е избрана соодветната густина на печатење, може да спречите сликите да не преминат во обратната страна. Изберете **Кориснички дефинирано** за да ја приспособите густината на печатење рачно.

По. стр.:

Може да печатите неколку страници на еден лист или да печатите постери. Кликнете **редослед на приказ** за да го одредите редоследот на печатење на страниците.

Обратен редослед:

Може да печатите од последната страница, така што страниците ќе бидат наредени според точниот редослед по печатењето.

Сортирано/Несортирано:

Изберете **Сортирано** за да печатите документи со повеќе страници подредени по редослед и сортирани во комплети.

Copies:

Одредете го бројот на примероци за печатење.

Картичка Повеќе опции

Пред-поставки за печатење:

Додај/Отстрани пред-поставки:

Може да додавате или да отстранувате претходно поставени вредности за често користени поставки за печатење. Изберете ја претходно поставената вредност којашто сакате да ја користите од листата.

Покажи поставки/Сокриј поставки:

Се прикажува список со тековните поставки во картичките **Главна** и **Повеќе опции**. Може да го прикажете или да го скриете екранот со списокот со тековни поставки.

Врати стандардни:

Вратете ги сите поставки на нивните фабрички, стандардни вредности. И поставките на јазичето **Главна** се ресетираат на нивните стандардни вредности.

Тип на работа:

Изберете **Доверлив налог** за да поставите лозинка за заштита на доверливите документи при печатењето. Ако ја користите оваа функција, податоците за печатење се зачувуваат во печатачот и може да ги отпечатите само откако ќе ја внесете лозинката користејќи ја контролната табла на печатачот. Кликнете на **Поставки** за да ги промените поставките.

Корекција на боите:

Автоматски:

Автоматски ја приспособува нијансата на сликите.

Прилагодено:

Ви овозможува да вршите рачно коригирање на боите. Ако кликнете **Напредно**, ќе се отвори екранот Корекција на боите каде што може да изберете детален начин на коригирање бои. Ви овозможува да го поставите начинот за Печатење со универзална боја и да потенцирате текст и тенки линии кога ќе кликнете **Опции за слика**. Може, исто така, да овозможите Порамнување рабови и Поправи црвени очи.

Дополнителни поставки:

Функции на воден жиг:

Ви овозможува да одредувате поставки за шаблоните против копирање, водените жигови или заглавјата и подножјата.

Додај/Избриши:

Ви овозможува да додавате или да отстранувате шаблони против копирање или водени жигови што сакате да ги користите.

Поставки:

Ви овозможува да го одредите методот за печатење шаблони против копирање или водени жигови.

Заглавје/Подножје:

Може да печатите информации како што се корисничко име и датум на печатење во заглавјата или подножјата.

Сврти 180°:

Ги ротира страниците за 180 степени пред печатењето. Изберете ја оваа ставка кога печатите на хартија како на пример пликови коишто се внесени во фиксна насока во печатачот.

Двонасочно печатење:

Печати кога главата за печатење се движи во двете насоки. Брзината на печатење е поголема, но квалитетот може да се намали.

Огледална слика:

Ја превртува сликата за да се отпечати како што би изгледала во огледало.

Тивок режим:

Се намалува шумот којшто го прави печатачот. Меѓутоа, ако го овозможите ова, може да се намали брзината на печатење.

Картичка Одржување

Аранжер на налози Лајт:

Се отвора прозорецот Аранжер на налози Лајт. Овде може да ги отворате и да ги уредувате претходно зачуваните податоци.

EPSON Status Monitor 3:

Го отвора прозорецот EPSON Status Monitor 3. Овде може да го проверите статусот на печатачот и на потрошните материјали. За да ја овозможите оваа функција, треба да инсталирате EPSON Status Monitor 3. Може да ја преземете од веб-локацијата на Epson.

<http://www.epson.com>

Преференци за следење:

Ви овозможува да одредувате поставки за ставките во прозорецот EPSON Status Monitor 3. За да ја овозможите оваа функција, треба да инсталирате EPSON Status Monitor 3. Може да ја преземете од веб-локацијата на Epson.

<http://www.epson.com>

Проширени поставки:

Може да направите различни поставки. Кликнете со десното копче на секоја ставка за да видите Помош за повеќе информации.

Ред. за печатење:

Се прикажуваат задачи коишто чекаат да бидат отпечатени. Може да ги проверите, да ги паузирате или да продолжите со задачите за печатење.

Информаци за печатач и опции:

Може да регистрирате кориснички сметки. Ако е поставена контрола на пристап на печатачот, мора да регистрирате сметка.

Јазик:

Го менува јазикот којшто треба да го користите во прозорецот за двигател на печатач. За да ги примените поставките, затворете го двигателот на печатач и повторно отворете го.

Ажурирање софтвер:

Започнува EPSON Software Updater за да проверите дали има најнова верзија на апликации на интернет.

Техничка поддршка:

Прирачникот се прикажува ако е инсталиран на компјутерот. Ако не е инсталиран, може да ја посетите веб-локацијата на Epson за да ги прегледате прирачникот и достапната техничка помош.

Додавање зададени вредности за лесно печатење

Ако создадете свои зададени вредности на често користените поставки за печатење на двигателот за печатачот, лесно може да печатите избирајќи ја зададената вредност од списокот.

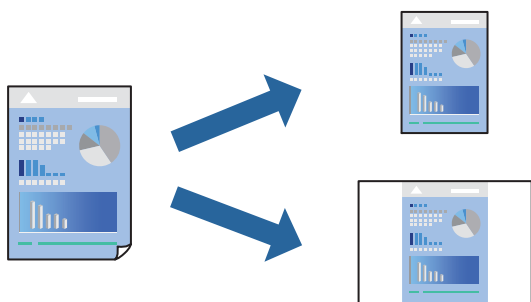

1. Во картичките **Главна** или **Повеќе опции** на двигателот за печатачот, одредете ја секоја поставка (на пр. **Голем. на документ** и **Вид хартија**).
2. Кликнете **Додај/Отстрани пред-поставки** во **Пред-поставки за печатење**.
3. Внесете **Име** и ако е потребно, внесете коментар.
4. Кликнете **Зачувај**.

Белешка:

За да избришете зададена вредност, кликнете **Додај/Отстрани пред-поставки**, изберете го името на зададената вредност што сакате да ја избришете од списокот, па избришете ја.

[„Картичка Главна“ на страница 95](#)

[„Картичка Повеќе опции“ на страница 97](#)

5. Кликнете **Печати**.

Следниот пат кога ќе сакате да печатите користејќи ги истите поставки, изберете го името на регистрираната поставка од **Пред-поставки за печатење** и кликнете **ОК**.

Поврзани информации

➔ [„Ставање хартија“ на страница 89](#)

➔ „Печатење со користење лесни поставки“ на страница 94

Двострано печатење

Можете да користите некој од следниве начини за печатење на двете страни од хартијата.

- Автоматско двострано печатење
- Рачно двострано печатење

Кога печатачот ќе ја отпечати првата страна, свртете ја хартијата за да печати на другата.

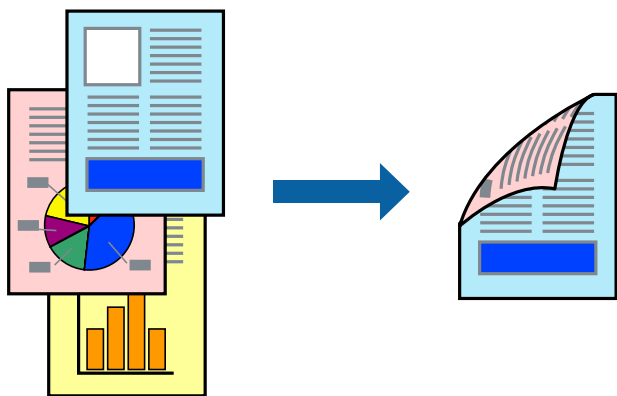

Белешка:

- Ако не користите хартија што е соодветна за двострано печатење, квалитетот на печатењето може да биде послаб и може да дојде до заглавување на хартијата.

„Хартија за двострано печатење“ на страница 207

- Зависно од хартијата и податоците, може да пробие мастило на другата страна од хартијата.
- Ова треба да се инсталира ако сакате да го проверите статусот на печатењето со **EPSON Status Monitor 3**. Може да ја преземете од веб-локацијата на Epson.
- Меѓутоа, ова може да не е достапно кога до печатачот се пристапува преку мрежа или кога се користи како споделен печатач.

1. Изберете го начинот на **Двострано печатење** во картичката **Главна**.
2. Кликнете **Поставки**, одредете ги соодветните поставки, а потоа кликнете **ОК**.
3. Кликнете **Густина на печатење**, одредете ги соодветните поставки, а потоа кликнете **ОК**.

Кога поставувате **Густина на печатење**, може да ја приспособите густината на печатење според типот на документот.

Белешка:

- Оваа поставка не е достапна кога ќе изберете рачно двострано печатење.
- Печатењето може да биде бавно во зависност од комбинацијата на опции што се избрани за **Изберете вид на документот** во прозорецот **Прилаг.** на густината за печатење и за **Квалитет** во картичката **Главна**.

4. Одредете ги останатите ставки во картичките **Главна** и **Повеќе опции** според потребите, а потоа кликнете **ОК**.

„Картичка Главна“ на страница 95

„Картичка Повеќе опции“ на страница 97

5. Кликнете **Печати**.

За рачно двострано печатење, откако ќе заврши печатењето на првата страна, на компјутерот ќе се прикаже скок-прозорец. Следете ги инструкциите на екранот.

Поврзани информации

- ➔ „Достапна хартија и капацитети“ на страница 204
- ➔ „Ставање хартија“ на страница 89
- ➔ „Печатење со користење лесни поставки“ на страница 94

Печатење брошура

Може да отпечатите и брошура што може да се создаде со прераспоредување на страниците и со превиткување на отпечатениот материјал.

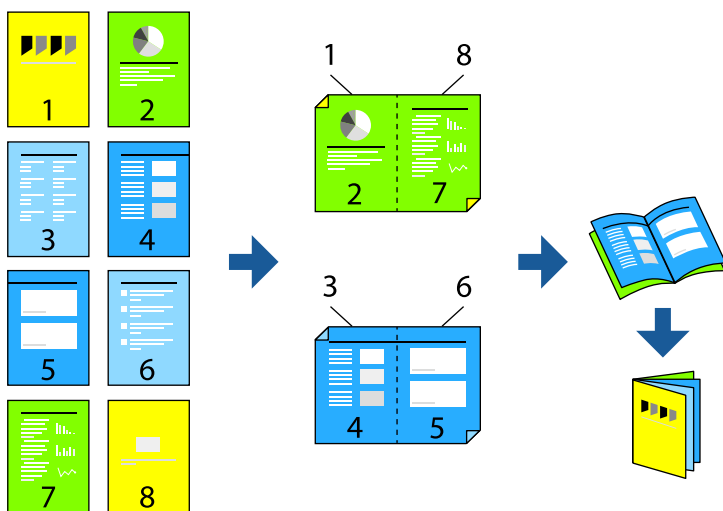

Белешка:

- Ако не користите хартија што е соодветна за двострано печатење, квалитетот на печатењето може да биде послаб и може да дојде до заглавување на хартијата.

„Хартија за двострано печатење“ на страница 207

- Зависно од хартијата и податоците, може да пробие мастило на другата страна од хартијата.
- Ова треба да се инсталира ако сакате да го проверите статусот на печатењето со **EPSON Status Monitor 3**. Може да ја преземете од веб-локацијата на Epson.
- Меѓутоа, ова може да не е достапно кога до печатачот се пристапува преку мрежа или кога се користи како споделен печатач.

1. Во картичката **Главна** на двигателот за печатачот, изберете го типот на подврзување за долги рабови што сакате да го користите од **Двострано печатење**.
2. Кликнете **Поставки**, изберете **брошура**, а потоа изберете **Централно подврзување** или **Странично подврзување**.
 - Централно подврзување: Користете го овој начин кога печатите мал број на страници што може да бидат наредени на куп и лесно превиткани на средина.

- ❑ Странично подврзување: Користете го овој начин кога печатите на еден лист (четири страници) одеднаш, превиткувајќи ги на средина, а потоа ставајќи ги заедно во една целина.

3. Кликнете **ОК**.

4. Кога печатите податоци што имаат многу фотографии и слики, кликнете **Густина на печатење**, а потоа одредете ги соодветните поставки и кликнете **ОК**.

Кога поставувате **Густина на печатење**, може да ја приспособите густината на печатење според типот на документот.

Белешка:

*Печатењето може да биде бавно во зависност од комбинацијата на опции што се избрани за **Изберете вид на документот** во прозорецот Прилаг. на густината за печатење и за **Квалитет** во картичката **Главна**.*

5. Одредете ги останатите ставки во картичките **Главна** и **Повеќе опции** според потребите, а потоа кликнете **ОК**.

„Картичка Главна“ на страница 95

„Картичка Повеќе опции“ на страница 97

6. Кликнете **Печати**.

Поврзани информации

- ➔ „Достапна хартија и капацитети“ на страница 204
- ➔ „Ставање хартија“ на страница 89
- ➔ „Печатење со користење лесни поставки“ на страница 94

Печатење неколку страници на еден лист

Може да печатите неколку страници со податоци, на само еден лист хартија.

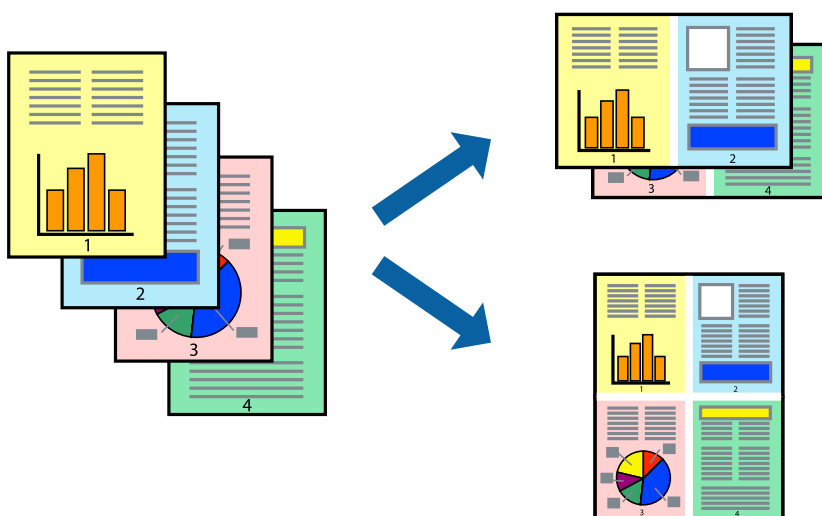

1. Во картичката **Главна** на двигателот за печатачот, изберете **2 нагоре**, **4 нагоре**, **6 нагоре**, **8 нагоре**, **9 нагоре** или **16 нагоре** како поставка за **По. стр.**

- Кликнете **редослед на приказ**, одредете ги соодветните поставки, а потоа кликнете **ОК**.
- Одредете ги останатите ставки во картичките **Главна** и **Повеќе опции** според потребите, а потоа кликнете **ОК**.

„Картичка Главна“ на страница 95

„Картичка Повеќе опции“ на страница 97

- Кликнете **Печати**.

Поврзани информации

➔ „Ставање хартија“ на страница 89

➔ „Печатење со користење лесни поставки“ на страница 94

Печатење приспособено на големината на хартијата

Изберете ја големината на хартијата што ја ставивте во печатачот како поставка за Големина на целна хартија.



- Во картичката **Главна** на двигателот за печатачот, одредете ги следниве поставки.
 - Голем. на документ: изберете ја големината на хартијата што ја одредивте во поставката на апликацијата.
 - Излезна хартија: изберете ја големината на хартијата што ја ставивте во печатачот.
Да собере на страница е избрано автоматски.

Белешка:

Кликнете **Централно** за да ја отпечатите намалената слика на средина од хартијата.

- Одредете ги останатите ставки во картичките **Главна** и **Повеќе опции** според потребите, а потоа кликнете **ОК**.

„Картичка Главна“ на страница 95

„Картичка Повеќе опции“ на страница 97

- Кликнете **Печати**.

Поврзани информации

- ➔ „Ставање хартија“ на страница 89
- ➔ „Печатење со користење лесни поставки“ на страница 94

Печатење намален или зголемен документ со какво било зголемување

Можете да ја намалите или да ја зголемите големината на некој документ за одреден процент.



1. Во картичката **Главна** на двигателот за печатачот, изберете ја големината на документот од поставката **Голем. на документ**.
2. Изберете ја големината на хартијата на којашто сакате да печатите од поставката **Излезна хартија**.
3. Изберете **Зумирај на**, а потоа внесете процент. Ако сте избрале **Исто како големината документот** како **Излезна хартија**, прво изберете **Намали/Зголеми документ**.
4. Одредете ги останатите ставки во картичките **Главна** и **Повеќе опции** според потребите, а потоа кликнете **ОК**.

„Картичка Главна“ на страница 95

„Картичка Повеќе опции“ на страница 97

5. Кликнете **Печати**.

Поврзани информации

- ➔ „Ставање хартија“ на страница 89
- ➔ „Печатење со користење лесни поставки“ на страница 94

Печатење една слика на повеќе листови за зголемување (создавање постер)

Оваа функција ви овозможува да печатите една слика на повеќе листови хартија. Може да направите поголем постер така што ќе ги споите листовите еден со друг.

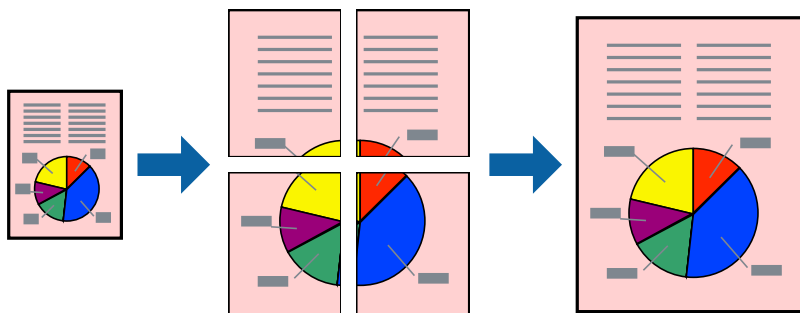

Белешка:

Оваа функција не е достапна со двострано печатење.

1. Во картичката **Главна** на двигателот за печатачот, изберете **2x1 Poster**, **2x2 Poster**, **Постер 3x3**, или **Постер 4x4** како поставка за **По. стр.**.
2. Кликнете **Поставки**, одредете ги соодветните поставки, а потоа кликнете **ОК**.

Белешка:

Печати ознаки за сечење ви овозможува да отпечатите водич за сечење.

3. Одредете ги останатите ставки во картичките **Главна** и **Повеќе опции** според потребите, а потоа кликнете **ОК**.

[„Картичка Главна“ на страница 95](#)

[„Картичка Повеќе опции“ на страница 97](#)

4. Кликнете **Печати**.

Поврзани информации

➔ [„Ставање хартија“ на страница 89](#)

➔ [„Печатење со користење лесни поставки“ на страница 94](#)

Правење постери користејќи ги ознаките за порамнување на преклопувањето

Еве пример како да направите постер кога е избрано **Постер 2x2**, а **Преклопувачки ознаки за порамнување** е избрано во **Печати ознаки за сечење**.

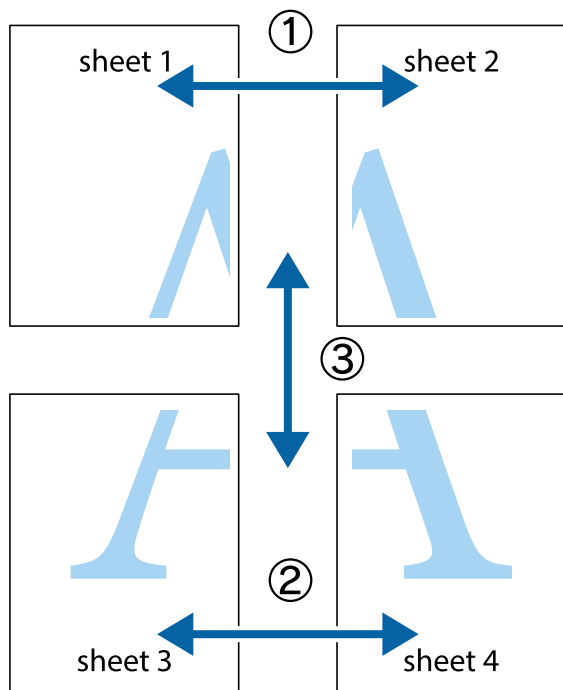

1. Подгответе ги Sheet 1 и Sheet 2. Отсечете ги маргините од Sheet 1 според вертикалната сина линија преку центарот од горните и долните ознаки.

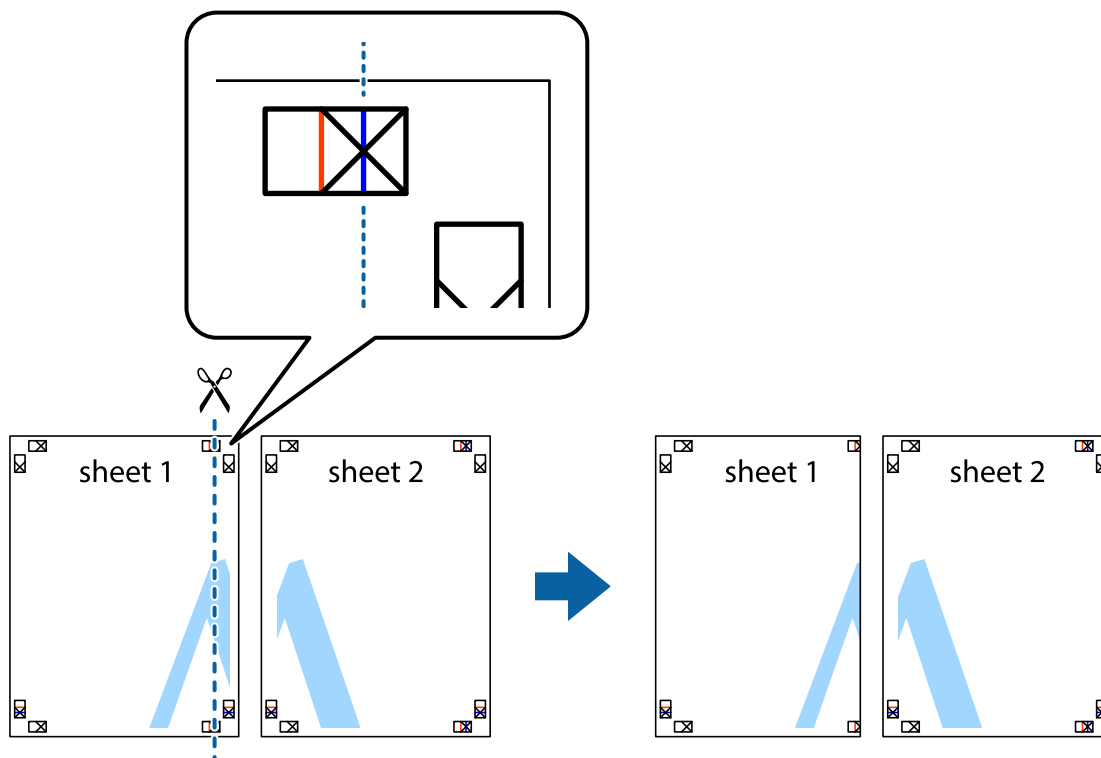

2. Ставете го работ од Sheet 1 врз Sheet 2 и порамнете ги ознаките, а потоа привремено залепете ги двата листа заедно од задната страна.

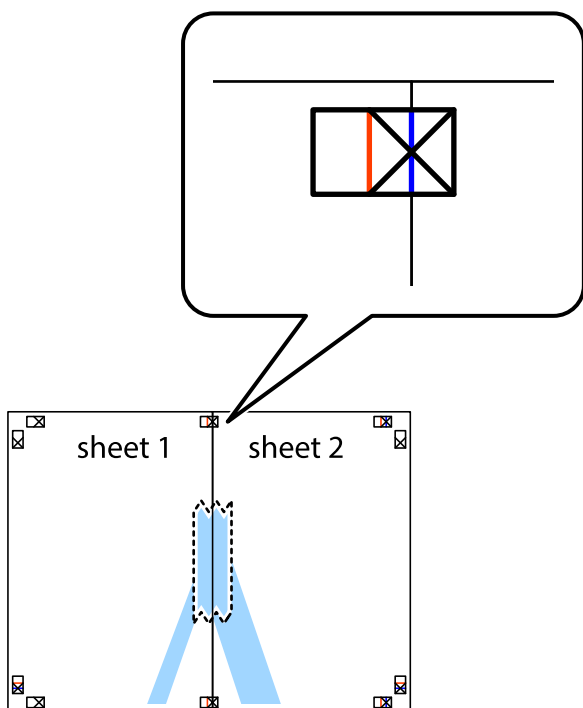

3. Сечете ги преклопените листови на два по должина на вертикалната црвена линија низ ознаките за порамнување (овој пат, тоа е линијата лево од вкрстените ознаки).

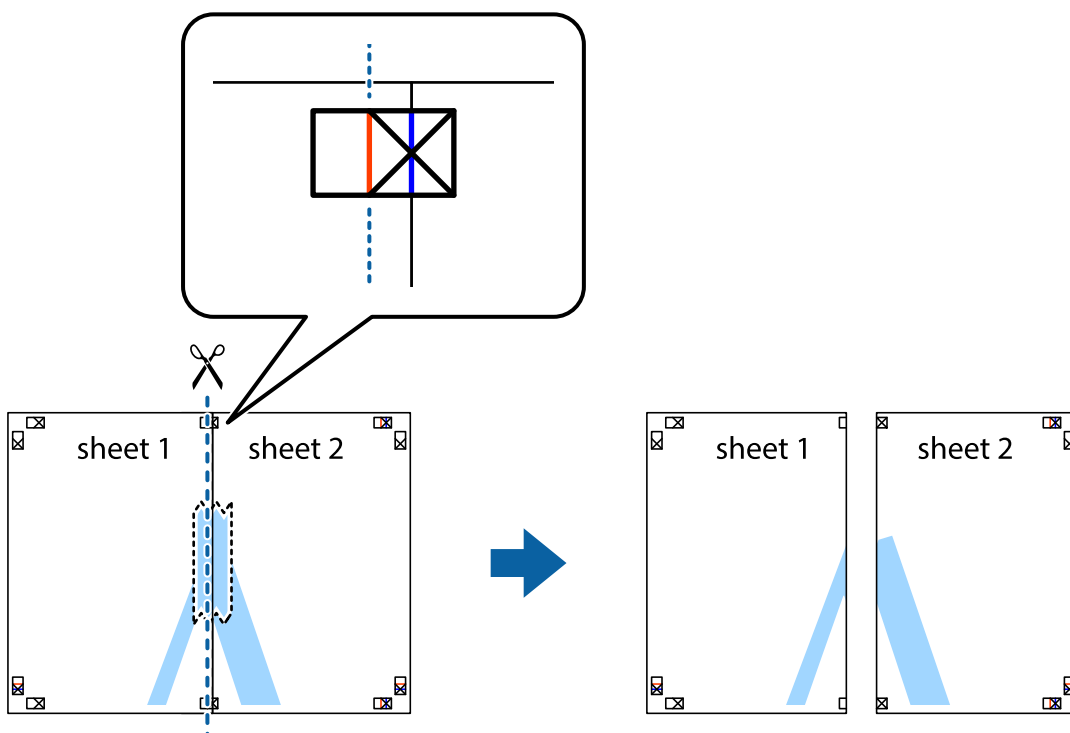

4. Залепете ги листовите заедно од задната страна.

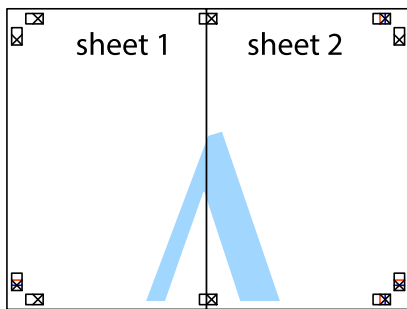

5. Повторете ги чекорите од 1 до 4 за да ги залепите заедно Sheet 3 и Sheet 4.
6. Отсечете ги маргините од Sheet 1 и Sheet 2 според хоризонталната сина линија преку центарот од ознаките на левата и десната страна.

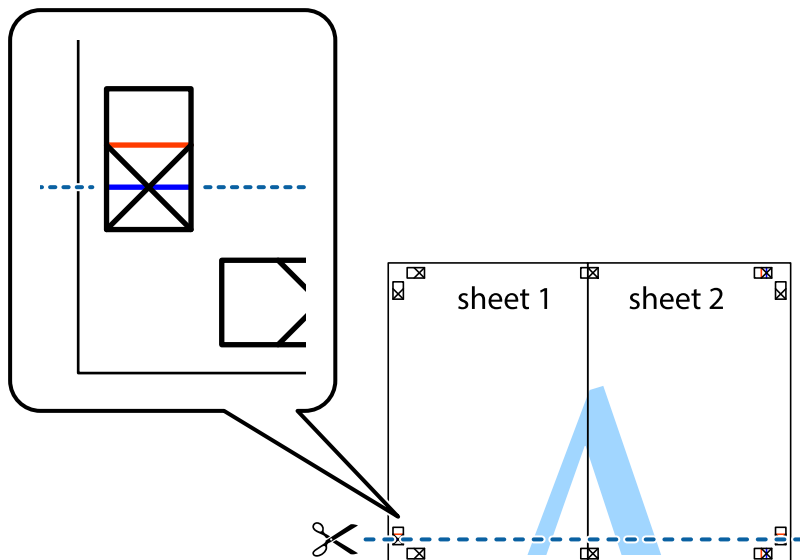

7. Ставете ги рабовите од Sheet 1 и Sheet 2 врз Sheet 3 и Sheet 4 и порамнете ги ознаките, а потоа привремено залепете ги заедно од задната страна.

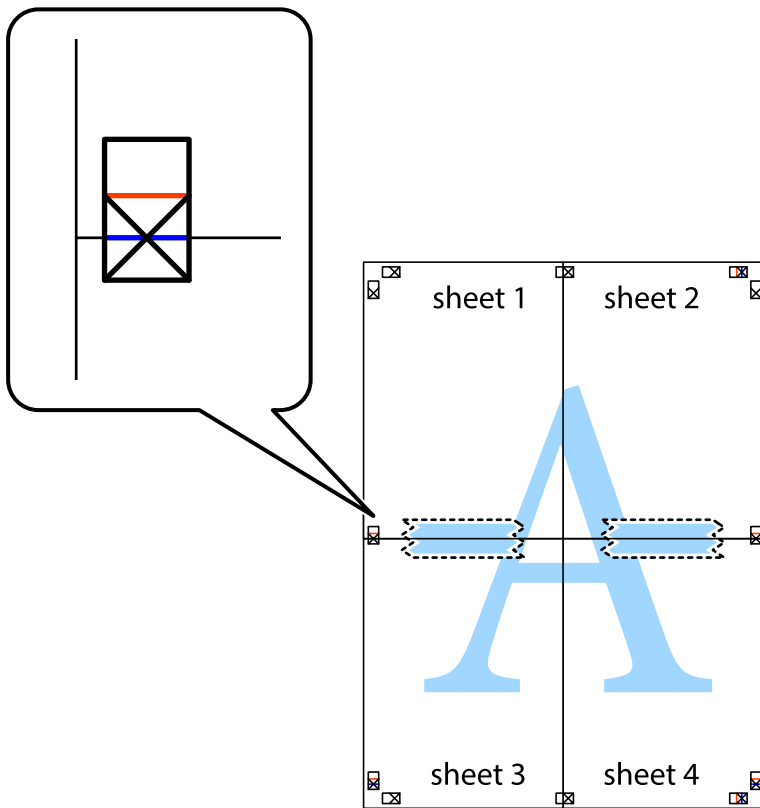

8. Отсечете ги преклопените листови на два според хоризонталната црвена линија преку ознаките за подредување (овој пат, линијата над ознаките).

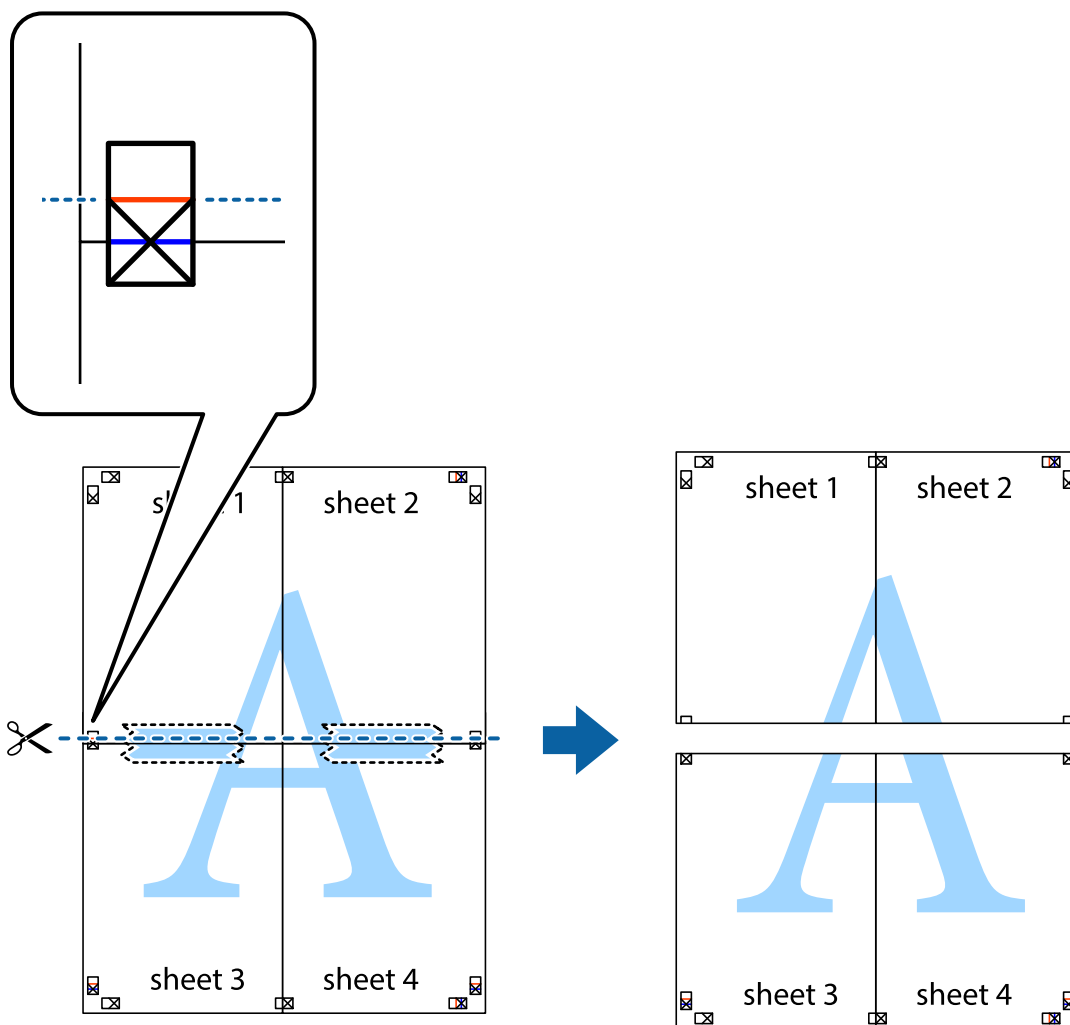

9. Залепете ги листовите заедно од задната страна.

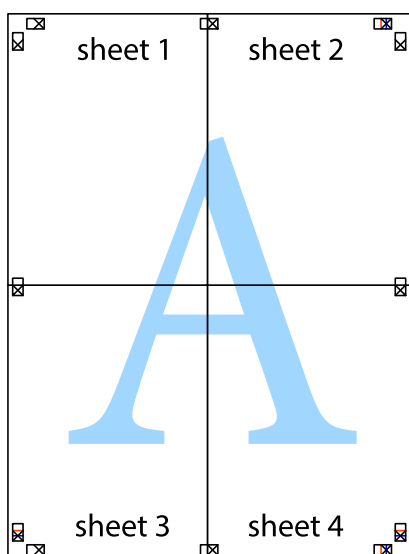

10. Отсечете ги преостанатите маргини според надворешната водилка.

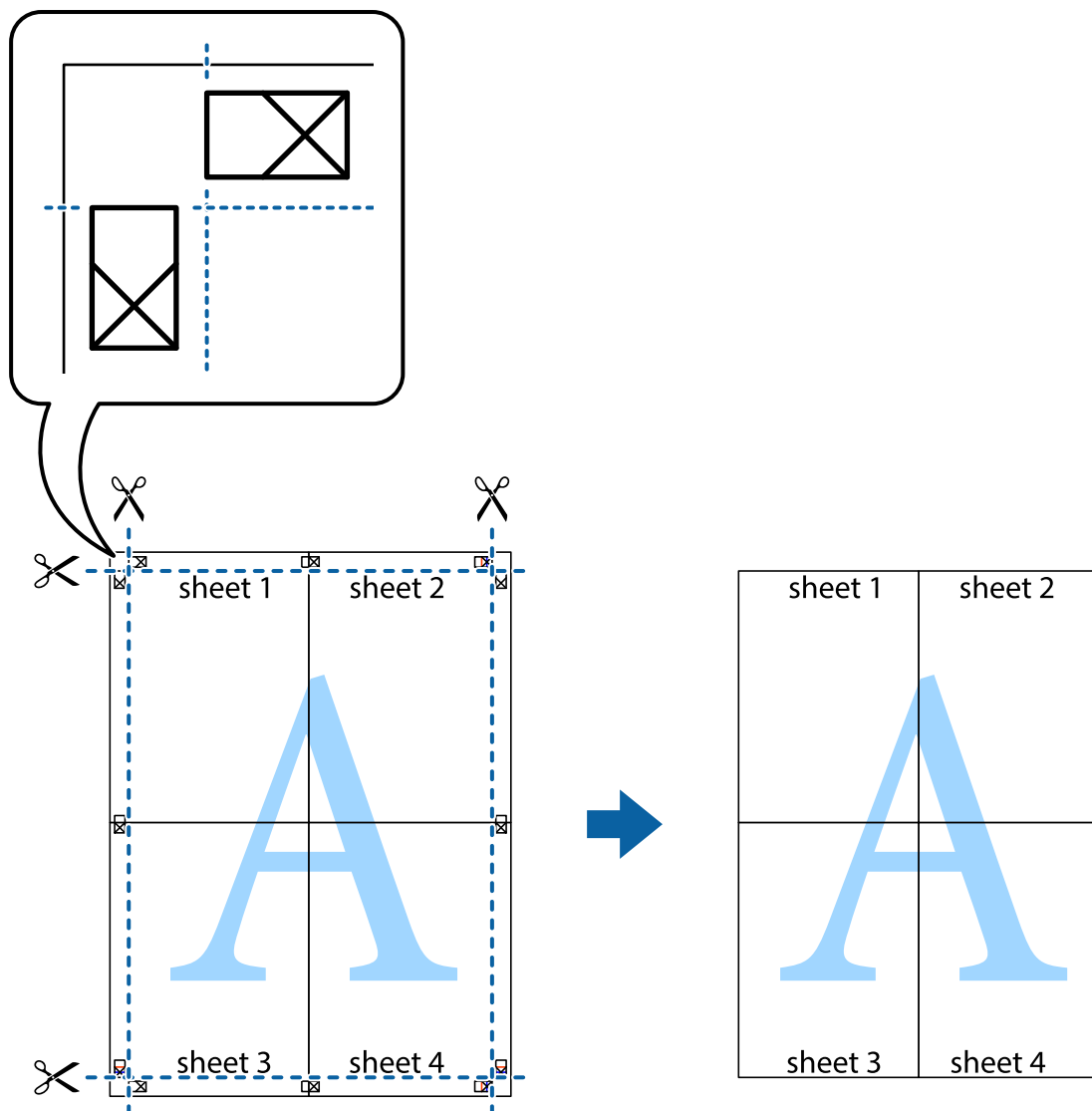

Печатење со заглавје и подножје

Може да печатите информации како што се корисничко име и датум на печатење во заглавјата или подножјата.

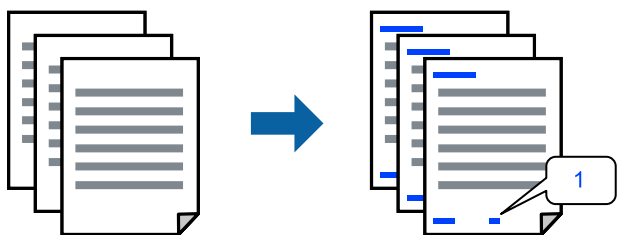

1. Во картичката **Повеќе опции** на двигателот за печатачот, кликнете **Функции на воден жиг**, а потоа изберете го полето **Заглавје/Подножје**.

- Изберете **Поставки**, изберете ги ставките што сакате да ги печатите и кликнете ОК.

Белешка:

- За да го одредите бројот на првата страница, изберете **Број на страница** од позицијата во којашто сакате да печатите во заглавието или подножјето, а потоа изберете го бројот во **Почетен број**.
- Ако сакате да печатите текст во заглавието или подножјето, изберете ја позицијата во којашто сакате да печатите, а потоа изберете **Текст**. Внесете го текстот што сакате да го отпечатите во полето за внесување текст.

- Одредете ги останатите ставки во картичките **Главна** и **Повеќе опции** според потребите, а потоа кликнете **ОК**.

[„Картичка Главна“ на страница 95](#)

[„Картичка Повеќе опции“ на страница 97](#)

- Кликнете **Печати**.

Поврзани информации

➔ [„Ставање хартија“ на страница 89](#)

➔ [„Печатење со користење лесни поставки“ на страница 94](#)

Печатење шаблон за заштита од копирање

На отпечатениот материјал може да отпечатите и шаблон за заштита од копирање. При печатењето, самите букви не се печатат и целиот отпечатен материјал содржи лесна нијанса за прикривање. Скриените букви се појавуваат при фотокопирање, па оригиналот лесно се разликува од копиите.



Анти-копирање на моделот е достапен во следниве услови:

- Тип хартија: обична хартија, хартија за копирање, меморандум, рециклирана, во боја, претходно отпечатена, висококвалитетна обична хартија или дебела хартија 1
- Квалитет: Стандардно
- Двострано печатење: Исклучено
- Корекција на боите: Автоматски

Белешка:

Можете да додадете и свој образец против копирање.

- На картичката **Повеќе опции** на двигателот за печатачот, кликнете **Функции на воден жиг**, а потоа изберете Анти-копирање на моделот.
- Кликнете **Поставки** за да ги смените деталите како што се големината или густината на шаблонот.

3. Одредете ги останатите ставки во картичките **Главна** и **Повеќе опции** според потребите, а потоа кликнете **ОК**.

[„Картичка Главна“ на страница 95](#)

[„Картичка Повеќе опции“ на страница 97](#)

4. Кликнете **Печати**.

Поврзани информации

➔ [„Ставање хартија“ на страница 89](#)

➔ [„Печатење со користење лесни поставки“ на страница 94](#)

Печатење воден жиг

Може да отпечатите воден жиг, како на пр. „Доверливо“ на своите отпечатени примероци. Може да додадете и свој воден жиг.

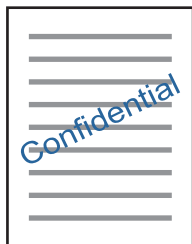

1. Во картичката **Повеќе опции** на двигателот за печатачот, кликнете **Функции на воден жиг**, а потоа изберете шаблон за воден жиг.
2. Кликнете **Поставки** за да ги смените деталите како што се големината, густината или позицијата на шаблонот или водениот жиг.
3. Одредете ги останатите ставки во картичките **Главна** и **Повеќе опции** според потребите, а потоа кликнете **ОК**.
4. Кликнете **Печати**.

Поврзани информации

➔ [„Ставање хартија“ на страница 89](#)

➔ [„Печатење со користење лесни поставки“ на страница 94](#)

Печатење на задача заштитена со лозинка

Можете да поставите лозинка за задачата за печатење за таа да почне да се печати само откако ќе ја внесете лозинката на контролниот панел на печатачот.

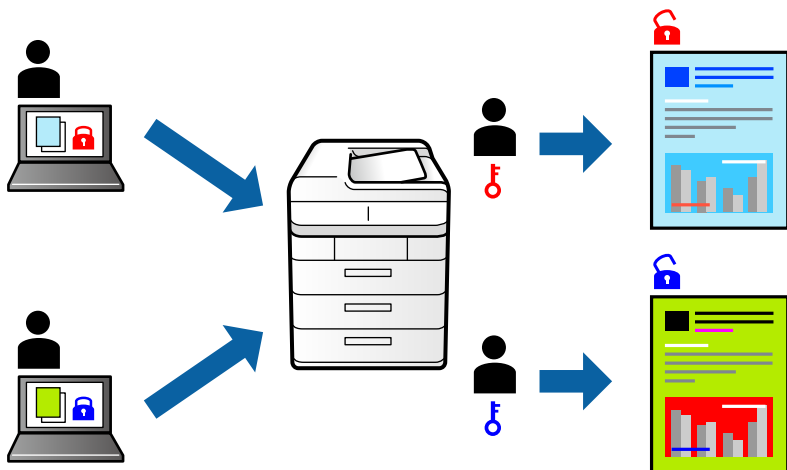

1. Во картичката **Повеќе опции** на двигателот за печатачот, изберете **Доверлив налог** во **Тип на работа**.
2. Внесете лозинка, а потоа кликнете **ОК**.
3. Одредете ги другите поставки според потребите, а потоа кликнете **ОК**.
4. Кликнете **Печати**.
5. За да ја отпечатите задачата, изберете **Печ. од Внатр. меморија** на почетниот екран на контролниот панел на печатачот. Изберете ја задачата којашто сакате да ја отпечатите, а потоа внесете ја лозинката.

Поврзани информации

- ➔ „Ставање хартија“ на страница 89
- ➔ „Печатење со користење лесни поставки“ на страница 94

Печатење повеќе датотеки заедно

Аранжер на налози Лајт ви овозможува да комбинирате неколку датотеки создадени од различни апликации и да ги печатите во само една задача за печатење. Може да одредите поставки за печатење за комбинирани датотеки, на пр. распоред со повеќе страници и двострано печатење.

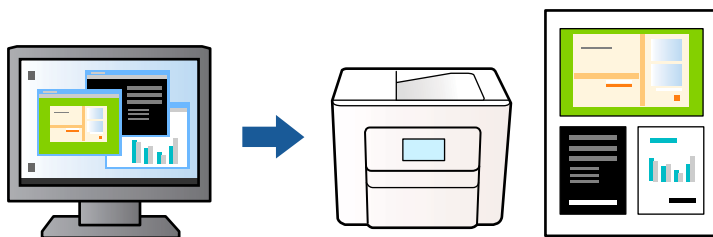

1. Во картичката **Главна** на двигателот за печатачот, изберете **Аранжер на налози Лајт**, а потоа кликнете **ОК**.
[„Картичка Главна“ на страница 95](#)
2. Кликнете **Печати**.
Кога ќе започнете со печатење, се прикажува прозорецот Аранжер на налози Лајт.
3. Додека е отворен прозорецот на Аранжер на налози Лајт, отворете ја датотеката што сакате да ја комбинирате со тековната датотека, па повторете ги горенаведените чекори.
4. Кога избирате задача за печатење додадена на Проект за печатење во прозорецот Аранжер на налози Лајт, може да го уредите изгледот на страницата.
5. Кликнете на **Печати** од менито **Фајл** за да започнете со печатење.

Белешка:

Ако го затворите прозорецот на Аранжер на налози Лајт пред да ги додадете сите податоци за печатење на Проект за печатење, задачата за печатење на којашто тековно работите се откажува. Кликнете на **Зачувај** од менито **Фајл** за да ја зачувате тековната задача. Наставката на зачуваните датотеки е „.esf“.

За да отворите проект за печатење, кликнете **Аранжер на налози Лајт** во картичката **Одржување** на двигателот за печатачот за да го отворите прозорецот Аранжер на налози Лајт. Потоа, изберете **Отвори** од менито **Фајл** за да ја изберете датотеката.

Поврзани информации

- ➔ [„Ставање хартија“ на страница 89](#)
- ➔ [„Печатење со користење лесни поставки“ на страница 94](#)

Печатење со користење на функцијата за универзално печатење во боја

Може да ја подобрите видливоста на текстовите и сликите во отпечатениот материјал.

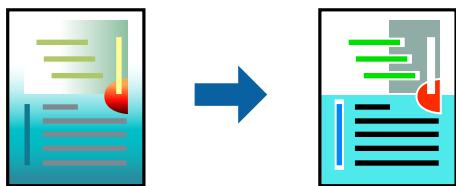

Печатење со универзална боја е достапна само ако се избрани следниве поставки.

- Тип хартија: обична хартија, хартија за меморандум, рециклирана хартија, обоена хартија, претходно отпечатена хартија, висококвалитетна обична хартија или дебела хартија 1
- Квалитет: **Стандардно** или повисок квалитет
- Бои за печатење: **Боја**
- Апликации: Microsoft® Office 2007 или понова верзија
- Големина на текст: 96 pts или помала

1. Во картичката **Повеќе опции** на двигателот за печатачот, кликнете **Опции за слика** во поставката **Корекција на боите**.

- Изберете опција од поставката за **Печатење со универзална боја**.
- Кликнете **Опции за подобрување** за да ги одредите останатите поставки.
- Одредете ги останатите ставки во картичките **Главна** и **Повеќе опции** според потребите, а потоа кликнете **ОК**.

[„Картичка Главна“ на страница 95](#)

[„Картичка Повеќе опции“ на страница 97](#)

- Кликнете **Печати**.

Белешка:

- Одредени знаци може да бидат сменети од страна на шаблони, на пример „+“ може да се прикажува како „±“.*
- Шаблоните и подвлекувањата за конкретни апликации може да ги менуваат содржините што се печатат со користење на овие поставки.*
- Квалитетот на печатење може да се намали во фотографиите и во другите слики кога ги користите поставките за Печатење со универзална боја.*
- Печатењето е побавно кога ги користите поставките за Печатење со универзална боја.*

Поврзани информации

➔ [„Ставање хартија“ на страница 89](#)

➔ [„Печатење со користење лесни поставки“ на страница 94](#)

Приспособување на боите за печатење

Може да ги приспособувате боите што се користат во задачата за печатење. Овие приспособувања не се применуваат на оригиналните податоци.

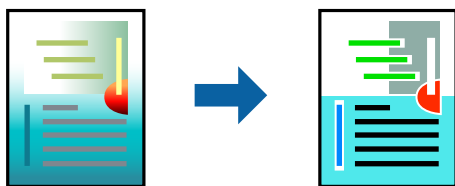

PhotoEnhance прави поостри слики и поживи бои со автоматско приспособување на контрастот, заситувањето и осветленоста на податоците на оригиналната слика.

Белешка:

PhotoEnhance ја приспособува бојата преку анализирање на локацијата на субјектот. Затоа, ако сте ја промениле локацијата на субјектот со намалување, зголемување, отсекување или ротирање на сликата, бојата може да се промени неочекувано. Ако сликата не е добро фокусирана, нијансата може да биде неприродна. Ако бојата се промени или стане неприродна, печатете во некој друг режим, различен од **PhotoEnhance**.

- Во картичката **Повеќе опции** на двигателот за печатачот, изберете го начинот на коригирање бои од поставката **Корекција на боите**.
 - Автоматски:** Со оваа поставка, нијансата автоматски се приспособува за да одговара на типот хартија и поставките за квалитетот на печатењето.
 - Прилагодено:** Кликнете **Напредно** и одредете поставки по свој избор.

2. Одредете ги останатите ставки во картичките **Главна** и **Повеќе опции** според потребите, а потоа кликнете **ОК**.

„Картичка Главна“ на страница 95

„Картичка Повеќе опции“ на страница 97

3. Кликнете **Печати**.

Поврзани информации

➔ „Ставање хартија“ на страница 89

➔ „Печатење со користење лесни поставки“ на страница 94

Печатење за потенцирање тенки линии

Може да ги здебелите тенките линии коишто се премногу тенки за печатење.

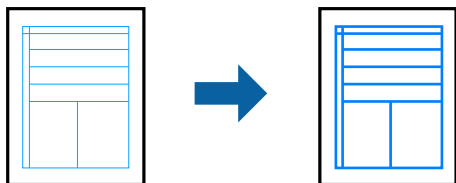

1. Во картичката **Повеќе опции** на двигателот за печатачот, кликнете **Опции за слика** во поставката **Корекција на боите**.
2. Изберете **Нагласување тенки линии**.
3. Одредете ги останатите ставки во картичките **Главна** и **Повеќе опции** според потребите, а потоа кликнете **ОК**.
4. Кликнете **Печати**.

Поврзани информации

➔ „Ставање хартија“ на страница 89

➔ „Печатење со користење лесни поставки“ на страница 94

Печатење јасни линиски кодови

Ако отпечатените линиски кодови не се читаат правилно, може да печатите јасни линиски кодови со помало пробивање на мастилото. Овозможете ја оваа функција само ако линискиот код којшто сте го отпечатиле не може да се скенира.

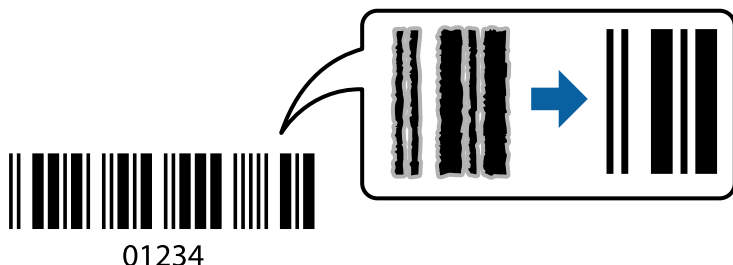

Може да ја користите оваа функција во следниве услови.

- Хартија: обична хартија, хартија за меморандум, рециклирана хартија, хартија во боја, претходно отпечатена хартија, висококвалитетна обична хартија, дебела хартија, хартија Epson за мастило со фотографски квалитет, Epson Matte или плик
- Тип хартија: Поставете го соодветниот тип хартија според хартијата на којашто ќе се печати. [„Список со типови хартија“ на страница 88](#)
- Квалитет: **Стандардно, Високо**
Epson за мастило со фотографски квалитет, Epson Matte и дебела хартија до 151–256 g/m² не се компатибилни со **Високо**.

Белешка:

Отстранувањето на замаглувања не е секогаш можно и зависи од околностите.

1. Во картичката **Одржување** на двигателот за печатачот, кликнете **Проширени поставки**, а потоа изберете **Режим на баркод**.
2. Одредете ги останатите ставки во картичките **Главна** и **Повеќе опции** според потребите, а потоа кликнете **ОК**.
[„Картичка Главна“ на страница 95](#)
[„Картичка Повеќе опции“ на страница 97](#)
3. Кликнете **Печати**.

Поврзани информации

- ➔ [„Ставање хартија“ на страница 89](#)
- ➔ [„Печатење со користење лесни поставки“ на страница 94](#)

Печатење документ користејќи го двигателот за печатач PostScript (Windows)

Двигателот за печатач PostScript е двигател којшто испраќа команди за печатење на печатачот со користење на страницата за опис на јазик на PostScript.

1. Отворете ја датотеката што сакате да ја печатите.
Внесете хартија во печатачот ако не сте ја внеле.
2. Изберете **Печатење** или **Поставување печатење** од менито **Датотека**
3. Изберете го печатачот.
4. Изберете **Претпочитани вредности** или **Својства** за да пристапите до прозорецот на двигателот за печатачот.

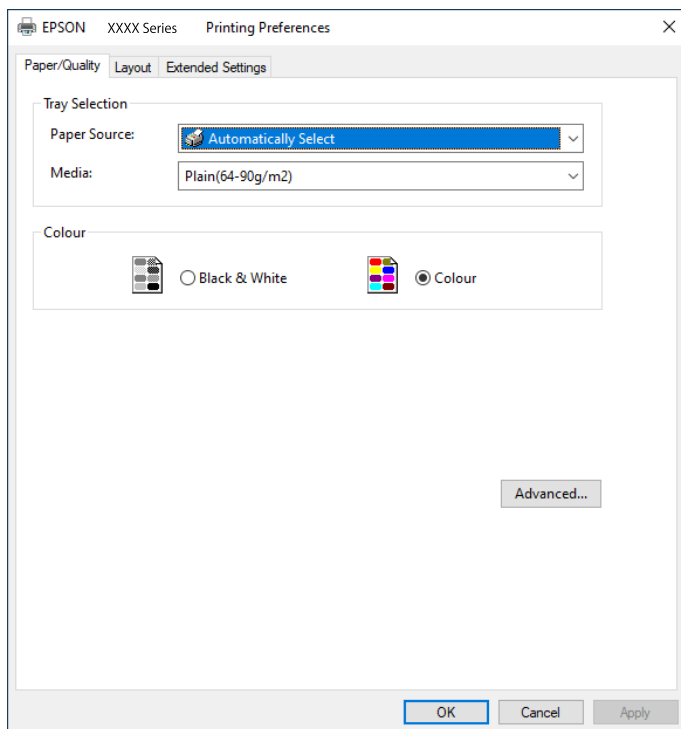

5. Променете ги поставките ако е потребно.
За повеќе детали, погледнете ги опциите во менито за двигателот за печатачот.
6. Кликнете на **ОК** за да го затворите двигателот на печатачот.
7. Кликнете **Печати**.

Поврзани информации

- ➔ „Достапна хартија и капацитети“ на страница 204
- ➔ „Ставање хартија“ на страница 89
- ➔ „Список со типови хартија“ на страница 88
- ➔ „Картичка „Хартија/Квалитет““ на страница 121
- ➔ „Картичка Распоред“ на страница 121

Опции на менито за двигателот за печатач PostScript

Отворете го прозорецот за печатење во апликацијата, изберете го печатачот и пристапете до прозорецот за двигател за печатач.

Белешка:

Менијата се разликуваат во зависност од опцијата којашто сте ја избрале.

Картичка „Хартија/Квалитет“

Избор на фиока:

Изберете извор на хартија и хартија што треба да се користи.

Извор на хартија:

Изберете го изворот на хартија од којшто се внесува хартијата.

Изберете **Автоматско скенирање** за автоматски да го изберете изворот на хартија избран во **Поставка на хартија** на печатачот.

Хартија:

Изберете го типот хартија на којашто печатите. Ако изберете **Неодредено**, печатењето се врши од изворот на хартија за којшто типот хартија е поставен на следново во поставките за печатачот.

Обична хартија, Recycled, Висококвалитетна обична хартија

Меѓутоа, хартијата не може да се внесува од извор на хартија за којшто изворот на хартија е поставен на „исклучено“ во **Поставки за автом. бирање** на печатачот.

Во боја:

Изберете ја бојата за задачата за печатење.

Картичка Распоред

Ориентација:

Изберете ја ориентацијата што сакате да ја користите за печатење.

Двострано печатење:

Ви овозможува да печатите двострано.

Редослед на страници:

Изберете да печатите од почетната или последната страница. Ако изберете **Од назад кон напред**, страниците се редат во правилен редослед според бројот на страници по печатењето.

Формат на страници:

Страници на лист:

Распоред за страници на еден лист:

Може да го одредите распоредот на страниците кога печатите неколку страници на еден лист.

Брошура:

Подврзување брошура:

Изберете ја положбата за подврзување на брошурата.

Цртање граници:

Изберете го ова ако сакате да поставите гранична линија за секоја страница кога печатите неколку страници на еден лист или кога создавате брошура.

Картичка Extended Settings

Job Settings:

Ако употребата на печатачот е ограничена од администраторот, печатењето е достапно откако ќе регистрирате своја сметка во двигателот за печатачот. Контакттирајте со администраторот за вашата корисничка сметка.

Save Access Control settings:

Ви овозможува да внесете корисничко име и лозинка.

User Name:

Внесете корисничко име.

Password:

Внесете лозинка.

Reserve Job Settings:

Одредете поставки за задачите за печатење зачувани во меморијата на печатачот.

Confidential Job:

Изберете **Confidential Job** и внесете ја лозинката. Печатачот нема да печати сè додека не ја внесете лозинката на контролниот панел на печатачот.

Password:

Внесете ја лозинката за Доверливата задача.

User Name:

Внесете корисничко име.

Job Name:

Внесете име на задачата.

Напредни опции

Хартија/Примероци:

Изберете големина на хартијата и број на примероци.

Голем.на харт.:

Изберете ја големината на хартија на којашто сакате да печатите.

Број на копии:

Одредете го бројот на примероци за печатење.

Graphic:

Одредете ги следниве ставки од менито.

Print Quality:

Изберете го квалитетот на печатење којшто сакате да го користите за печатење.

Управување со бои за сликите:

Изберете го ICM-методот или намерата.

Приспособување размер:

Ви овозможува да го намалите или да го зголемите документот.

TrueType-фонт:

Поставува заменски фонт за фонтот TrueType.

Опции за документи:

Напредни функции за печатење:

Ви овозможува да одредите детални поставки за функциите за печатење.

Опции за PostScript:

Ви овозможува да одредите изборни поставки.

Функции на печатачот:

Одредете ги следниве ставки од менито.

Color Mode:

Изберете дали да печатите во боја или црно-бело.

Press Simulation:

Може да изберете боја на мастило според CMYK за да симулирате преса кога печатите, репродуцирајќи боја на мастило според CMYK на офсет-пресата.

Ink Save Mode:

Штеди мастило со намалување на густината на печатење.

Rotate by 180°:

Ги ротира податоците за 180 степени пред печатењето.

Печатење од компјутер — Mac OS

Печатење со користење лесни поставки

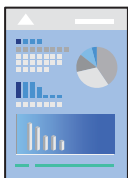

Белешка:

Операциите и екраните се разликуваат, зависно од апликацијата. За повеќе информации, погледнете во помошта на апликацијата.

1. Ставете хартија во печатачот.
„Ставање хартија“ на страница 89
2. Отворете ја датотеката што сакате да ја печатите.
3. Изберете **Печати** од менито **Датотека** или друга наредба за да пристапите до дијалогот за печатење.

По потреба, кликнете **Прикажи детали** или ▼ за да го проширите прозорецот за печатење.

4. Изберете го печатачот.
5. Изберете **Поставки за печатење** од појавното мени.

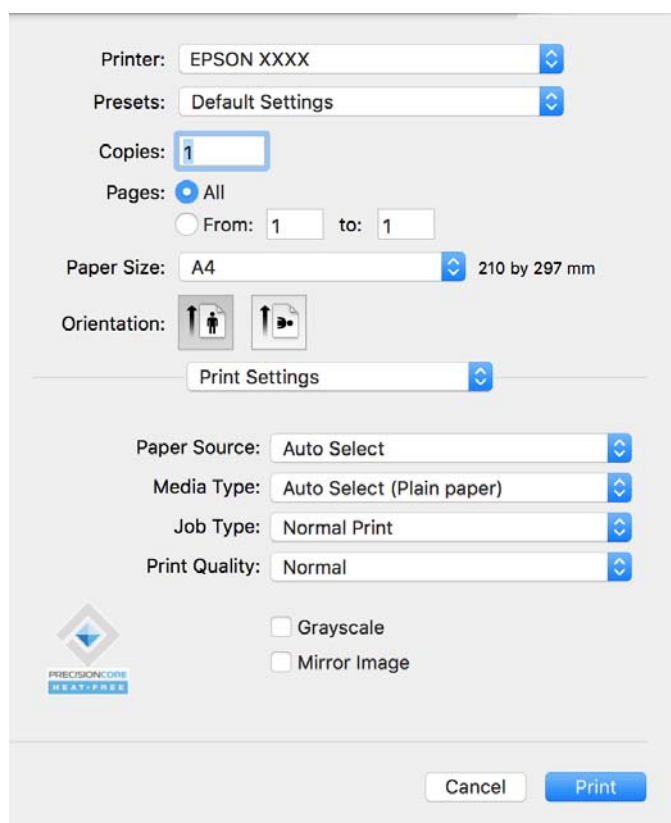

Белешка:

Ако менито **Поставки за печатење** не се прикажува на macOS Catalina (10.15) или понова верзија, macOS High Sierra (10.13), macOS Sierra (10.12), OS X El Capitan (10.11), OS X Yosemite (10.10), OS X Mavericks (10.9), двигателот за печатачот Epson не бил инсталиран правилно. Овозможете го од следново мени.

Изберете **Системски претпочитани вредности** од менито Apple > **Печатачи и скенери** (или **Печати и скенирај**, **Печати и испрати факс**), отстранете го печатачот, па додадете го печатачот повторно. Видете го следново за да додадете печатач.

[„Додавање оригинален печатач Epson \(само за Mac OS\)“ на страница 156](#)

macOS Mojave (10.14) не може да пристапи до **Поставки за печатење** преку апликациите произведени од Apple, како што е TextEdit.

6. Променете ги поставките ако е потребно.

За повеќе детали, погледнете ги опциите во менито за двигателот за печатачот.

7. Кликнете **Печати**.

Белешка:

Ако сакате да го откажете печатењето, на компјутерот кликнете ја иконата за печатачот во **Долната лента**. Изберете ја задачата што сакате да ја откажете, а потоа кликнете  до мерачот за напредок. Меѓутоа, не може да откажете задача за печатење од компјутерот откако задачата целосно ќе се испрати до печатачот. Во тој случај, откажете ја задачата за печатење преку контролната табла на печатачот.

Поврзани информации

- ➔ [„Достапна хартија и капацитети“ на страница 204](#)
- ➔ [„Список со типови хартија“ на страница 88](#)
- ➔ [„Опции на менито за Поставки за печатење“ на страница 127](#)

Опции на менито за двигателот за печатач

Отворете го прозорецот за печатење во апликацијата, изберете го печатачот и пристапете до прозорецот за двигател на печатач.

Белешка:

Менијата се разликуваат во зависност од опцијата којашто сте ја избрале.

Опции на менито за распоред

Страници на еден лист:

Изберете го бројот на страници за печатење на еден лист.

Насока на распоредот:

Одредете го редоследот според којшто сакате да се печатат страниците.

Рамка:

Печати рамка околу страниците.

Обратна ориентација на страниците:

Ги ротира страниците за 180 степени пред печатењето. Изберете ја оваа поставка кога печатите на хартија како што се пликови ставени во фиксна насока во печатачот.

Преврти хоризонтално:

Ја превртува сликата за печатење како што би изгледала во огледало.

Опции на менито за усогласување бои

ColorSync/EPSON Color Controls:

Изберете го методот за приспособување на боите. Со овие опции се приспособуваат боите меѓу печатачот и екранот на компјутерот за да се намали разликата во боите.

Опции на менито за ракување со хартија

Сортирање страници:

Печати документи со повеќе страници сортирани по редослед и во комплекти.

Страници за печатење:

Изберете да печатите само непарни или само парни страници.

Редослед на страници:

Изберете да печатите од почетната или од последната страница.

Скалирање според големината на хартијата:

Печати според големината на хартијата што сте ја ставиле.

Големина на целната хартија:

Изберете ја големината на хартијата на којашто ќе печатите.

Само намалување:

Изберете го ова кога сакате да ја намалите големината само ако податоците за печатење се преголеми за хартијата ставена во печатачот.

Опции на менито за насловна страница

Во зависност од верзијата на оперативниот систем, ова мени можеби нема да се прикаже.

Печатење насловна страница:

Изберете дали да се печати насловна страница. Кога сакате да додадете задна страница, изберете **По документ**.

Тип насловна страница:

Изберете ја содржината на насловната страница.

Опции на менито за Поставки за печатење

Paper Source:

Изберете го изворот на хартија од којшто се внесува хартијата. Изберете **Автоматски избор** за автоматски да го изберете изворот на хартија којшто е избран во поставките за печатење на печатачот.

Media Type:

Изберете го типот хартија на којашто печатите. Ако изберете **Избери автоматски (обична хартија)**, печатењето се врши од изворот на хартија за којшто типот хартија е поставен на следново во поставките за печатачот.

Обична хартија, Recycled, Висококвалитетна обична хартија

Меѓутоа, хартијата не може да се внесува од извор на хартија за којшто изворот на хартија е поставен на „исклучено“ во **Поставки за автом. бирање** на печатачот.

Тип на работа:

Ако изберете **Доверлив налог**, податоците за печатење се зачувуваат во печатачот и може да ги отпечатите само откако ќе ја внесете лозинката користејќи ја контролната табла на печатачот. Поставете ја лозинката во **Поставки за доверлив налог** во екранот за услужни програми.

Print Quality:

Изберете го квалитетот за печатење што сакате да го користите при печатењето. Опциите се разликуваат во зависност од типот на хартијата.

Сива палета:

Изберете кога сакате да печатите со црна боја или со сиви нијанси.

Mirror Image:

Ја превртува сликата за да се отпечати како што би изгледала во огледало.

Опции на менито за Color Options

Рачни поставки:

Рачно приспособете ја бојата. Во **Напредни поставки**, може да ги изберете деталните поставки.

PhotoEnhance:

Прави поостри слики и поживи бои со автоматско приспособување на контрастот, заситувањето и осветленоста на податоците на оригиналната слика.

Off (No Color Adjustment):

Печатете без засилување или приспособување на бојата на каков било начин.

Опции на менито за Two-sided Printing Settings

Two-sided Printing:

Печати на двете страни на хартијата.

Додавање зададени вредности за лесно печатење

Ако создадете свои зададени вредности на често користените поставки за печатење на двигателот за печатачот, лесно може да печатите избирајќи ја зададената вредност од списокот.

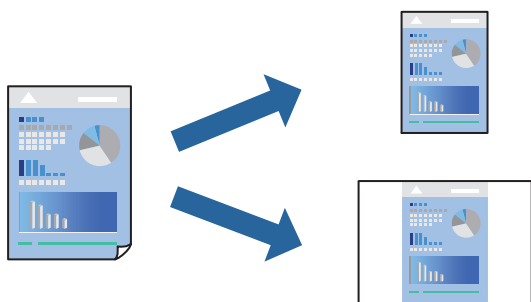

1. Поставете ги сите ставки, како на пр **Поставки за печатење** и **Распоред (Голем.на харт., Media Type** итн.).
2. Кликнете **Однапред поставени** за да ги зачувате тековните поставки како зададени.
3. Кликнете **ОК**.

Белешка:

За да избришете зададена вредност, кликнете **Однапред поставени** > **Прикажи однапред поставени**, изберете го името на зададената вредност што сакате да ја избришете од списокот, па избришете ја.

4. Кликнете **Печати**.

Следниот пат кога ќе сакате да печатите користејќи ги истите поставки, изберете го името на регистрираната зададена вредност од **Однапред поставени**.

Поврзани информации

- ➔ „Ставање хартија“ на страница 89
- ➔ „Печатење со користење лесни поставки“ на страница 124

Двострано печатење

Може да печатите на двете страни на хартијата.

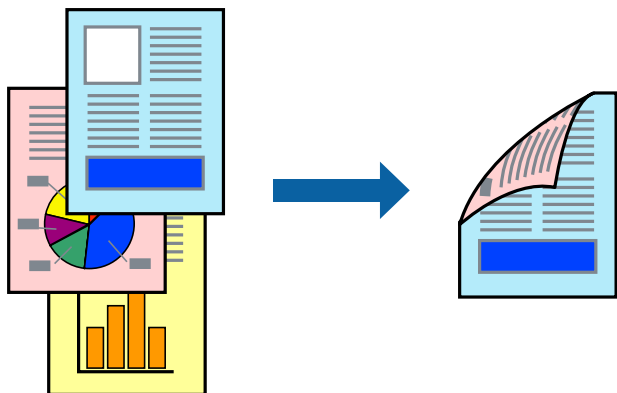

Белешка:

Ако не користите хартија што е соодветна за двострано печатење, квалитетот на печатењето може да биде послаб и може да дојде до заглавување на хартијата.

„Хартија за двострано печатење“ на страница 207

Зависно од хартијата и податоците, може да пробие мастило на другата страна од хартијата.

1. Изберете **Two-sided Printing Settings** од појавното мени.
2. Изберете ги подврзувањата во **Two-sided Printing**.
3. Одредете ги останатите ставки според потребите.
4. Кликнете **Печати**.

Поврзани информации

➔ „Достапна хартија и капацитети“ на страница 204

➔ „Ставање хартија“ на страница 89

➔ „Печатење со користење лесни поставки“ на страница 124

Печатење неколку страници на еден лист

Може да печатите неколку страници со податоци, на само еден лист хартија.

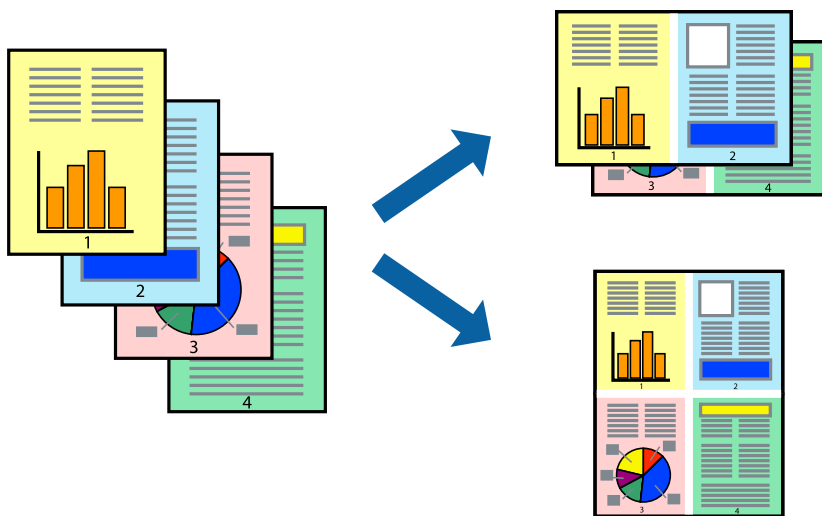

1. Изберете **Распоред** од појавното мени.
2. Поставете го бројот на страници во **Страници по лист**, **Насока на распоред** (распоред на страницата) и **Рамка**.
[„Опции на менито за распоред“ на страница 125](#)
3. Одредете ги останатите ставки според потребите.
4. Кликнете **Печати**.

Поврзани информации

- ➔ „Ставање хартија“ на страница 89
- ➔ „Печатење со користење лесни поставки“ на страница 124

Печатење приспособено на големината на хартијата

Изберете ја големината на хартијата што ја ставивте во печатачот како поставка за Големина на целна хартија.



1. Изберете ја големината на хартијата што ја поставивте во апликацијата како поставка за **Голем.на харт.**
2. Изберете **Ракување со хартија** од појавното мени.
3. Изберете **Приспособување според големината на хартијата**.
4. Изберете ја големината на хартијата што ја ставивте во печатачот како поставка за **Големина на целна хартија**.
5. Одредете ги останатите ставки според потребите.
6. Кликнете **Печати**.

Поврзани информации

- ➔ „Ставање хартија“ на страница 89
- ➔ „Печатење со користење лесни поставки“ на страница 124

Печатење намален или зголемен документ со какво било зголемување

Можете да ја намалите или да ја зголемите големината на некој документ за одреден процент.



Белешка:

Операциите може да се разликуваат зависно од апликацијата. За повеќе информации, погледнете ја помошта во апликацијата.

1. Направете нешто од следново.
 - Изберете **Печати** од менито **Датотека** на апликацијата. Кликнете **Дефиниција на страницата**, а потоа изберете го печатачот во **Формат за**. Изберете ја големината на податоците што ќе се печатат од **Големина на хартијата**, внесете процент во **Скалирање**, а потоа кликнете **ОК**.
 - Изберете **Дефиниција на страницата** од менито **Датотека** на апликацијата. Изберете го печатачот во **Формат за**. Изберете ја големината на податоците што ќе се печатат од **Големина на хартијата**, внесете процент во **Скалирање**, а потоа кликнете **ОК**. Изберете **Печати** од менито **Датотека**.

2. Изберете го печатачот во **Печатач**.
3. Одредете ги останатите ставки според потребите.
4. Кликнете **Печати**.

Поврзани информации

- ➔ „Ставање хартија“ на страница 89
- ➔ „Печатење со користење лесни поставки“ на страница 124

Приспособување на боите за печатење

Може да ги приспособувате боите што се користат во задачата за печатење. Овие приспособувања не се применуваат на оригиналните податоци.

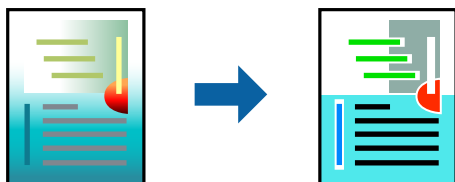

PhotoEnhance прави поостри слики и поживи бои со автоматско приспособување на контрастот, заситувањето и осветленоста на податоците на оригиналната слика.

Белешка:

PhotoEnhance ја приспособува бојата преку анализирање на локацијата на субјектот. Затоа, ако сте ја промениле локацијата на субјектот со намалување, зголемување, отсекување или ротирање на сликата, бојата може да се промени неочекувано. Ако сликата не е добро фокусирана, нијансата може да биде неприродна. Ако бојата се промени или стане неприродна, печатете во некој друг режим, различен од **PhotoEnhance**.

1. Изберете **Совпаѓање на боите** од појавното мени, па изберете **EPSON Color Controls**.
2. Изберете **Color Options** од појавното мени, па изберете една од достапните опции.
3. Кликнете на стрелката до **Напредни поставки** и одредете ги соодветните поставки.
4. Одредете ги останатите ставки според потребите.
5. Кликнете **Печати**.

Поврзани информации

- ➔ „Ставање хартија“ на страница 89
- ➔ „Печатење со користење лесни поставки“ на страница 124

Печатење од двигателот за печатач PostScript на Mac OS

Двигателот за печатач PostScript е двигател што испраќа команди за печатење до печатачот користејќи јазик PostScript за опис на страниците.

1. Отворете ја датотеката што сакате да ја печатите.
Ставете хартија во печатачот ако не е ставена.
2. Изберете **Печати** или **Поставување за печатење** од менито **Датотека**.
По потреба, кликнете **Прикажи детали** или ▼ за да го проширите прозорецот за печатење.
3. Изберете го печатачот.
4. Изберете **Функции за печатење** од појавното мени.

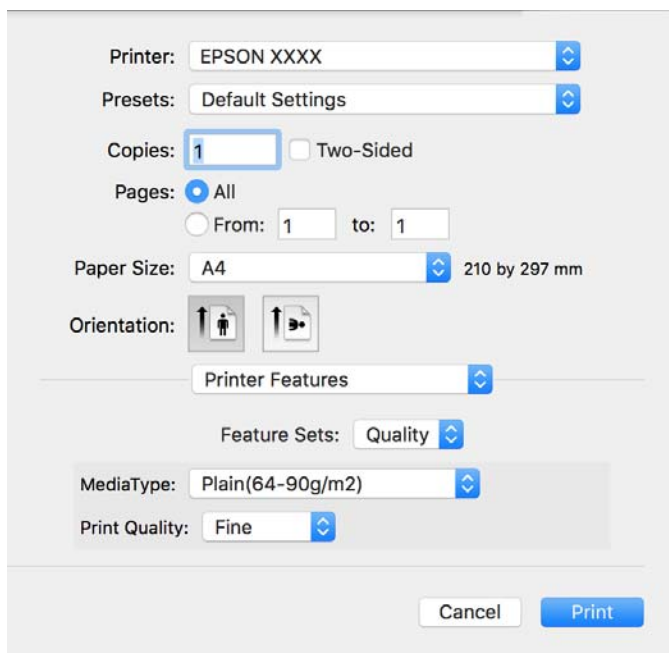

5. Променете ги поставките ако е потребно.
За повеќе детали, погледнете ги опциите во менито за двигателот за печатачот.
6. Кликнете **Печати**.

Поврзани информации

- ➔ [„Достапна хартија и капацитети“ на страница 204](#)
- ➔ [„Ставање хартија“ на страница 89](#)
- ➔ [„Список со типови хартија“ на страница 88](#)
- ➔ [„Опции на менито за функции за печатач“ на страница 135](#)

Опции на менито за двигателот за печатач PostScript

Отворете го прозорецот за печатење во апликацијата, изберете го печатачот и пристапете до прозорецот за двигател за печатач.

Белешка:

Менијата се разликуваат во зависност од опцијата којашто сте ја избрале.

Опции на менито за распоред

Страници на еден лист:

Изберете го бројот на страници за печатење на еден лист.

Насока на распоредот:

Одредете го редоследот според којшто сакате да се печатат страниците.

Рамка:

Печати рамка околу страниците.

Двострано:

Ви овозможува да печатите двострано.

Обратна ориентација на страниците:

Ги ротира страниците за 180 степени пред печатењето.

Преврти хоризонтално:

Ја превртува сликата за да се отпечати како што би изгледала во огледало.

Опции на менито за усогласување бои

ColorSync/Во печатачот:

Изберете го методот за приспособување на боите. Со овие опции се приспособуваат боите меѓу печатачот и екранот на компјутерот за да се намали разликата во боите.

Опции на менито за ракување со хартија

Сортирање страници:

Печати документи со повеќе страници сортирани по редослед и во комплекти.

Страници за печатење:

Изберете да печатите само непарни или само парни страници.

Редослед на страници:

Изберете да печатите од почетната или последната страница.

Приспособување според големината на хартијата:

Печати според големината на хартијата што сте ја ставиле.

Големина на целната хартија:

Изберете ја големината на хартијата на којашто ќе печатите.

Само намалување:

Изберете кога ја намалувате големината на документот.

Опции на менито за ставање на хартија

Изберете го изворот на хартија од којшто се внесува хартијата.

Сите страници од:

Ако изберете **Автоматско избирање**, автоматски се избира изворот на хартија којшто се совпаѓа со **Поставка на хартија** на печатачот.

Прва страница од/преостанато од:

Може да го изберете и изворот на хартија за страницата.

Опции на менито за насловна страница

Во зависност од верзијата на оперативниот систем, ова мени можеби нема да се прикаже.

Печатење насловна страница:

Изберете дали да се печати насловна страница. Кога сакате да додадете задна страница, изберете **По документ**.

Тип насловна страница:

Изберете ја содржината на насловната страница.

Опции на менито за поставките за задача

Доверлива задача:

Ви овозможува да поставите лозинка за задачата за печатење.

Корисничко име:

Внесете корисничко име.

Име на задачата:

Внесете име на задачата.

Лозинка:

Внесете лозинка.

Опции на менито за функции за печатач

Функцииски групи:

Quality:

MediaType:

Изберете го типот хартија на којашто печатите. Ако изберете **Неодредено**, печатењето се врши од изворот на хартија за којшто типот хартија е поставен на следново во поставките за печатачот.

Обична хартија, Recycled, Висококвалитетна обична хартија

Меѓутоа, хартијата не може да се внесува од извор на хартија за којшто изворот на хартија е поставен на „исклучено“ во **Поставки за автоматско бирање** на печатачот.

Print Quality:

Изберете го квалитетот на печатење којшто сакате да го користите за печатење.

Во боја:

Color Mode:

Изберете дали да печатите во боја или црно-бело.

Press Simulation:

Може да изберете боја на мастило според CMYK за да симулирате преса кога печатите, репродуцирајќи боја на мастило според CMYK на офсет-пресата.

Други:

Ink Save Mode:

Штеди мастило со намалување на густината на печатење.

Печатење документи од паметни уреди

Може да печатите документи од паметен уред како што е паметен телефон или таблет.

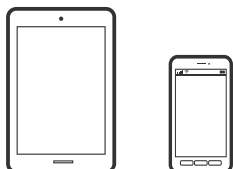

Печатење со Epson Smart Panel

Epson Smart Panel е апликација што ви овозможува лесно извршување задачи на печатачот, како што е печатењето од паметен уред, на пр. паметен телефон или таблет. Може да ги поврзете печатачот и паметниот уред преку безжична мрежа, да ги проверите нивоата на мастило и статусот на печатачот и да ги погледнете решенијата ако се појави грешка.



Инсталирајте Epson Smart Panel од следниот URL или QR-код.

<https://support.epson.net/smpdl/>



Стартувајте Epson Smart Panel, а потоа изберете го менито за печатење на почетниот екран.

Печатење документи со AirPrint

AirPrint овозможува моментално безжично печатење од iPhone, iPad, iPod touch и Mac без да треба да се инсталираат двигатели или да се презема софтвер.



Белешка:

Ако сте ги оневозможиле пораките за конфигурација на хартија на контролната табла на печатачот, не може да користите AirPrint. Погледнете го линкот подолу за да ги овозможите пораките, ако е потребно.

1. Поставете го печатачот за безжично печатење. Погледнете го линкот подолу.
<https://epson.sn>
2. Поврзете го уредот на Apple со истата безжична мрежа што ја користи печатачот.
3. Печатете од уредот на печатачот.

Белешка:

За детали, погледнете ја страницата за AirPrint на веб-локацијата на Apple.

Поврзани информации

➔ „Не може да се печати иако е воспоставена врска (iOS)“ на страница 176

Печатење со користење на Epson Print Enabler

Може безжично да печатите документи, е-пораки, фотографии и веб-страници директно од вашиот телефон со Android или таблет (Android v 4.4 или понова верзија). Со неколку допири, вашиот уред со Android ќе открие печатач Epson што е поврзан на истата безжична мрежа.

Пребарајте ја и инсталирајте ја Epson Print Enabler од Google Play.

Одете на **Поставки** на вашиот уред со Android, изберете **Печатење**, а потоа овозможете го Epson Print Enabler. Од апликација за Android, како на пример Chrome, допрете на иконата за менито и отпечатете го она што го гледате на екранот.

Белешка:

Ако не го гледате печатачот, допрете **Сите печатачи** и изберете го печатачот.

Печатење со Mopria Print Service

Mopria Print Service овозможува инстант безжично печатење од паметни телефони или таблети со Android.

Инсталирајте ја Mopria Print Service од Google Play.



За повеќе детали, посетете ја веб-локацијата на Mopria на <https://mopria.org>.

Печатење на пликови

Печатење на пликови од компјутер (Windows)

1. Ставете пликови во печатачот.
„Ставање хартија“ на страница 89
2. Отворете ја датотеката што сакате да ја печатите.
3. Отворете го прозорецот на двигателот за печатачот.
4. Изберете ја големината на пликот од **Голем. на документ** во картичката **Главна**, а потоа изберете **Плик** од **Вид хартија**.
5. Одредете ги останатите ставки во картичките **Главна** и **Повеќе опции** според потребите, а потоа кликнете **ОК**.
6. Кликнете **Печати**.

Печатење на пликови од компјутер (Mac OS)

1. Ставете пликови во печатачот.
„Ставање хартија“ на страница 89
2. Отворете ја датотеката што сакате да ја печатите.
3. Изберете **Печати** од менито **Датотека** или друга наредба за да пристапите до дијалогот за печатење.
4. Изберете ја големината како поставка за **Голем.на харт..**
5. Изберете **Поставки за печатење** од појавното мени.
6. Изберете **Плик** како поставка за **Media Type**.

7. Одредете ги останатите ставки според потребите.
8. Кликнете **Печати**.

Печатење веб-страници

Печатење веб-страници од паметни уреди

Инсталирајте Epson Smart Panel од следниот URL или QR-код.

<https://support.epson.net/smpdl/>



Во апликацијата на вашиот веб-прелистувач, отворете ја веб-страницата што сакате да ја отпечатите. Допрете **Сподели** од менито на апликацијата веб-прелистувач, изберете **Smart Panel**, а потоа започнете со печатење.

Печатење со користење услуга во облак

Користејќи ја услугата Epson Connect достапна на интернет можете да печатите од својот паметен телефон, таблет или лаптоп во секое време и практично секаде. За да ја користите оваа услуга, потребно е да го регистрирате корисникот и печатачот во Epson Connect.

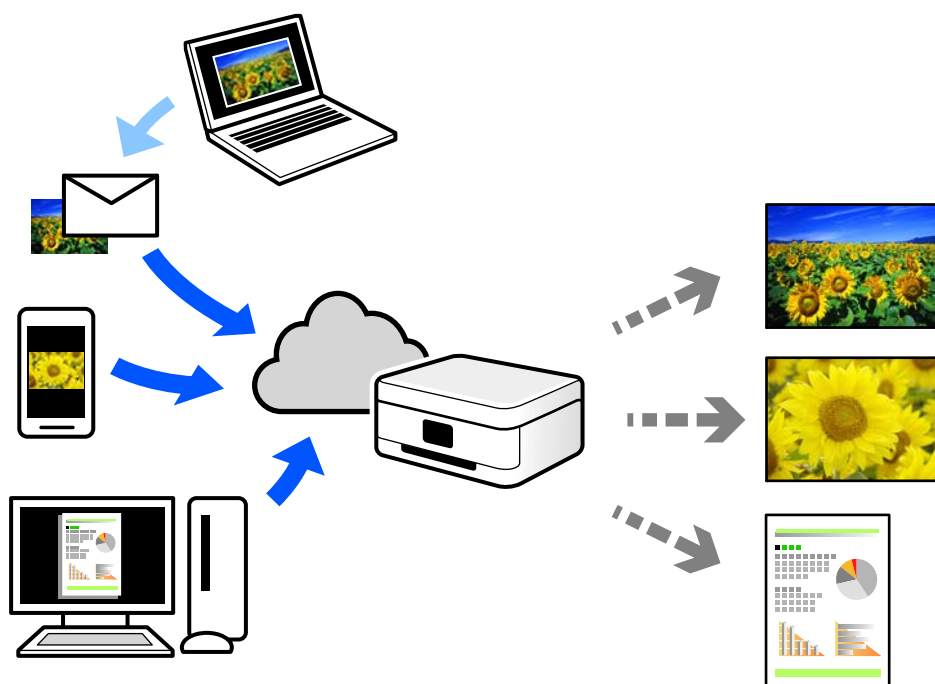

Функциите достапни на интернет се следниве.

Email Print

Кога испраќате е-порака со прилози како што се документи или слики до е-адреса на е-пошта доделена на печатачот, таа е-порака и прилозите може да ги отпечатите од оддалечени локации, на пр. од домашниот или од канцеларискиот печатач.

Remote Print Driver

Ова е споделен двигател поддржан од далечинскиот двигател за печатење. Кога печатите користејќи печатач на оддалечена локација, може да печатите така што ќе го смените печатачот во прозорецот за вообичаени апликации.

За детали околу поставувањето или печатењето, посетете го веб-порталот Epson Connect.

<https://www.epsonconnect.com/>

<http://www.epsonconnect.eu> (само за Европа)

Одржување на печатачот

Проверување на статусот на потрошните материјали. 142

Подобрување на квалитетот на печатење. 143

Чистење на печатачот. 149

Проверување на статусот на потрошните материјали

Може да ги проверите приближните нивоа на мастило, како и приближниот работен век на кутијата за одржување од контролната табла на печатачот. Изберете  на почетниот екран.

За да изберете ставка, користете ги копчињата , а потоа притиснете го копчето ОК.

Белешка:

Следново укажува колку слободен простор има во кутијата за одржување.

A: Слободен простор

B: Количество на отпадно мастило

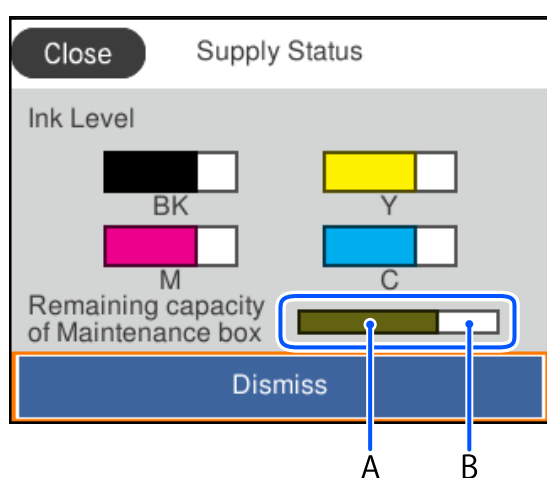

Може да продолжите со печатење додека е прикажана пораката за ниско ниво на мастило. Заменете единици со мастило кога тоа ќе се побара.

Белешка:

Приближните нивоа на мастило, како и приближниот работен век на кутијата за одржување може да ги проверите и преку набљудувачот на статусот од двигателот за печатачот.

Windows

Кликнете **EPSON Status Monitor 3** во картичката **Одржување**.

Ако **EPSON Status Monitor 3** е оневозможено, кликнете **Проширени поставки** во картичката **Одржување**, а потоа изберете **Вклучи EPSON Status Monitor 3**.

Mac OS

Мени Apple > **Системски претпочитани вредности** > **Печатачи и скенери** (или **Печати и скенирај**, **Печати и испрати факс**) > Epson(XXXX) > **Опции и производи** > **Услужна програма** > **Отвори ја услужната програма за печатачот** > **EPSON Status Monitor**

Поврзани информации

➔ „Време е да ги замените единиците со мастило“ на страница 189

➔ „Време е да ја замените кутијата за одржување“ на страница 195

Подобрување на квалитетот на печатење

Приспособување на квалитетот на печатење

Ако забележите непорамнети вертикални линии, заматени слики или хоризонтални пруги, приспособете го квалитетот на печатење. Ако сакате да го приспособите квалитетот на печатењето за поединечен вид хартија, прво одредете ја оваа поставка. Вредноста на поставката за секој вид хартија се ресетира ако ја одредите оваа поставка по приспособувањето според видот на хартијата.

1. Ставете обична хартија A4 во печатачот.
2. Изберете **Одржување** на контролната табла на печатачот.
За да изберете ставка, користете ги копчињата ▲ ▼ ◀ ▶, а потоа притиснете го копчето ОК.
3. Изберете **Прилагодување на Квалитет на печатење**.
4. Следете ги инструкциите на екранот за да ги отпечатите шаблоните за порамнување на главата за печатење и порамнете ја главата за печатење.
 - Со овој шаблон може да извршите порамнување ако отпечатените примероци изгледаат заматено.
Најдете го и изберете го бројот за најдобриот шаблон.

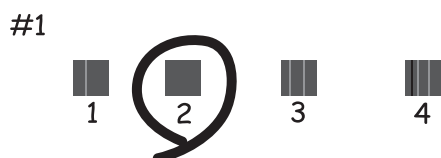

- Со овој шаблон може да извршите порамнување ако вертикалните линии изгледаат непорамнето.
Пронајдете и изберете го бројот за шаблонот којшто има најмалку изместена вертикална линија.

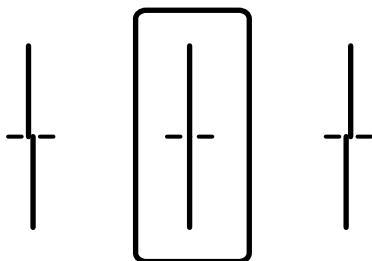

- ❑ Со овој шаблон може да извршите порамнување ако забележите хоризонтални пруги во редовни интервали.

Најдете го и внесете го бројот на шаблонот што е најмалку одделен и преклопен.

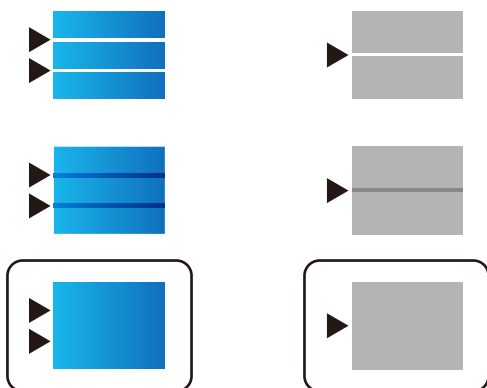

Приспособување на квалитетот на печатењето според хартијата

Одредување на поставките за квалитетот на печатењето според хартијата. Поддржани типови: обична хартија, рециклирана хартија, висококвалитетна обична хартија, претходно отпечатена хартија, хартија во боја, хартија за меморандум и дебела хартија 1.

1. Во печатачот ставете ја хартијата чијшто квалитет на печатење сакате да го приспособите.
2. Изберете **Одржување** на контролната табла на печатачот.
За да изберете ставка, користете ги копчињата ▲ ▼ ◀ ▶, а потоа притиснете го копчето ОК.
3. Изберете **Прилагодување на Квалитет на печатење по хартија**.
4. Изберете како да приспособувате од **Отпечати образец** или **Внеси поставена вредност**.
5. Изберете го типот на хартијата што сте ја ставиле во печатачот.
6. Следете ги инструкциите на екранот за да ја порамните главата за печатење.
Овој шаблон се порамнува ако гледате хоризонтални пруги во редовни интервали.
Најдете го и внесете го бројот на шаблонот што е најмалку одделен и преклопен.

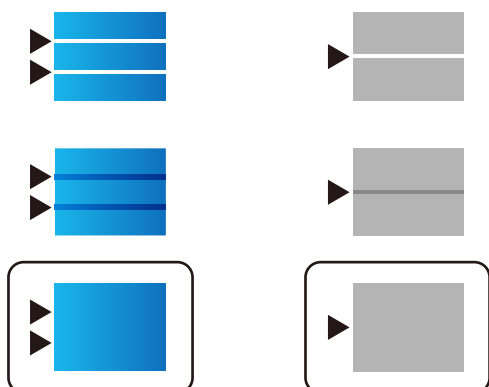

Белешка:

При печатење на хартијата чијшто квалитет може да се приспособува, изберете **Одбери автоматски (обична хартија)** на **Вид хартија** за двигателот за печатачот, за автоматски да се примени вредноста за порамнување.

7. Затворете го екранот за информации.

Ако квалитетот на печатењето не се подобрува по ова приспособување, извршете **Прилагодување на Квалитет на печатење** за да ги поставите стандардните вредности за приспособување, а потоа извршете ги приспособувањата повторно, според типот на хартијата.

Проверка и чистење на главата за печатење

Ако прскалките се затнати, отпечатениот материјал е блед, има забележителни пруги или се појавуваат неочекувани бои. Ако прскалките се целосно затнати, ќе се отпечати празен лист. Кога ќе се намали квалитетот на печатењето, прво употребете ја функцијата за проверка на прскалките и проверете дали прскалките се затнати. Ако прскалките се затнати, исчистете ја главата за печатење.



Важно:

- Не отворајте го капакот за мастило и не исклучувајте го печатачот за време на чистењето на главата за печатење. Ако чистењето на главата е нецелосно, може да не биде можно печатење.
- За чистењето на главата се троши мастило и не треба да се врши повеќе отколку што е потребно.
- Кога мастилото е потрошено, може нема да можете да ја исчистите главата за печатење.
- Ако квалитетот на печатењето не се подобрува откако 3 пати ќе се повтори проверката на прскалките и ќе се исчисти главата, почекајте барем 12 часа без печатење, уште еднаш проверете ги прскалките, а потоа, ако е потребно, повторно исчистете ја главата.
Препорачуваме да го исклучите печатачот со притискање на копчето . Ако квалитетот на печатењето не се подобри, контактирајте со службата за поддршка на Epson.
- За да спречите сушење на главата за печатење, не откачувајте го печатачот додека е вклучен.

Може да извршите проверка и чистење на главата за печатење преку контролната табла на печатачот.

1. Изберете **Одржување** на контролната табла на печатачот.

За да изберете ставка, користете ги копчињата    , а потоа притиснете го копчето ОК.

2. Изберете **Проверка на прскалката на главата за печатење**.

3. Следете ги инструкциите на екранот за да ставите хартија и да го отпечатите шаблонот за проверка на прскалките.

4. Проверете го отпечатениот шаблон.

- Ако има испрекинати линии или сегменти што недостасуваат, како што е покажано на шаблонот „NG“, прскалките на главата за печатење можеби се затнати. Одете на следниот чекор.

- Ако не забележувате испрекинати линии или сегменти што недостасуваат, како на следниот шаблон „ОК“, прскалките не се затнати. Не е неопходно чистење на главата за печатење. Изберете  за да излезете.

ОК

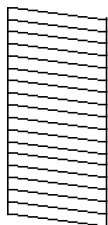

NG

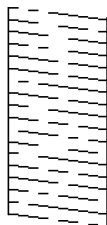

5. Изберете .
6. Следете ги инструкциите на екранот за да ја исчистите главата за печатење.
7. Кога чистењето ќе заврши, следете ги инструкциите на екранот за повторно да го отпечатите шаблонот за проверка на прскалките. Повторувајте го чистењето и печатењето на шаблонот додека линиите да се отпечатат целосно.

Спречување на затнувањето на прскалките

Секогаш користете го копчето за вклучување кога го вклучувате и исклучувате печатачот.

Проверете дали светлото за напојување е исклучено пред да го откачите кабелот за напојување.





И самото мастило може да се исуши ако не е покриено. Исто како што ставате капаче на хемиско или мастилно пенкало за да не се исуши, уверете се дека главата за печатење е соодветно покриена за да спречите сушење на мастилото.

Кога кабелот за напојување ќе се откачи или кога ќе дојде до прекин на електричното напојување додека печатачот работи, главата за печатење може да не се покрие соодветно. Ако се остави во таква положба, главата за печатење ќе се исуши и прскалките (излезите за мастило) ќе се затнат.

Во тој случај, вклучете го и исклучете го печатачот што е можно побрзо, за да се покрие главата за печатење.

Порамнување прави линии

Ако вертикалните линии изгледаат непорамнето, порамнете ги правите линии.

1. Изберете **Одржување** на контролната табла на печатачот.
За да изберете ставка, користете ги копчињата    , а потоа притиснете го копчето ОК.
2. Изберете **Порамнување на паралелни линии**.
3. Следете ги инструкциите на екранот.

Чистење на патеката на движење на хартијата од дамки од мастило

Кога отпечатените примероци се замачкани или изгребани, исчистете го валјакот во печатачот.



Важно:

Не користете хартиени салфети за чистење на внатрешноста на печатачот. Прскалките на главата за печатење може да се затнат со влакненца.

1. Изберете **Одржување** на контролната табла на печатачот.
За да изберете ставка, користете ги копчињата ▲ ▼ ◀ ▶, а потоа притиснете го копчето ОК.
2. Изберете **Чистење на водичот за хартија**.
3. Следете ги инструкциите на екранот за да ставите хартија и да ја исчистите патеката на хартијата.
4. Повторувајте ја оваа постапка додека хартијата да престане да се замачкува со мастило.

Чистење на просирната фолија

Ако отпечатениот примерок не се подобрува откако ќе ја порамните главата за печатење или ќе ја исчистите патеката на хартијата, можеби просирната фолија во внатрешноста на печатачот е замачкана.

Потребни работи:

- Чепкалки за уши (неколку)
- Вода со неколку капки детергент (2 до 3 капки детергент во 1/4 шолја вода од чешма)
- Светло за проверки на замачкувања



Важно:

Не користете друго средство за чистење освен вода со неколку капки детергент.

1. Исклучете го печатачот со притискање на копчето .

- Отворете го капакот за печатачот.

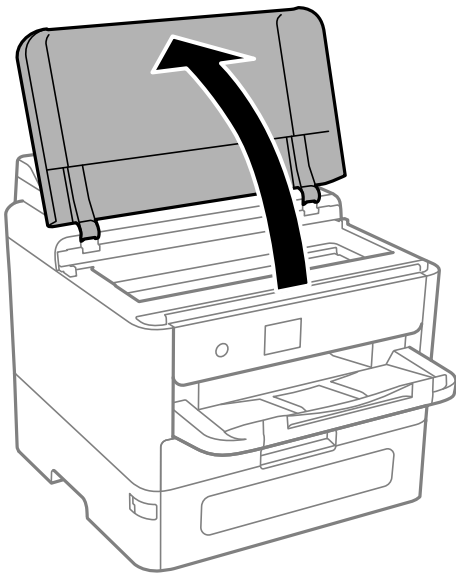

- Проверете дали просирната фолија е замачкана. Може лесно да ги видите замачкувањата ако користите светилка.

Ако има замачкувања (како на пример траги од прсти или маст) на просирната фолија (А), одете на следниот чекор.

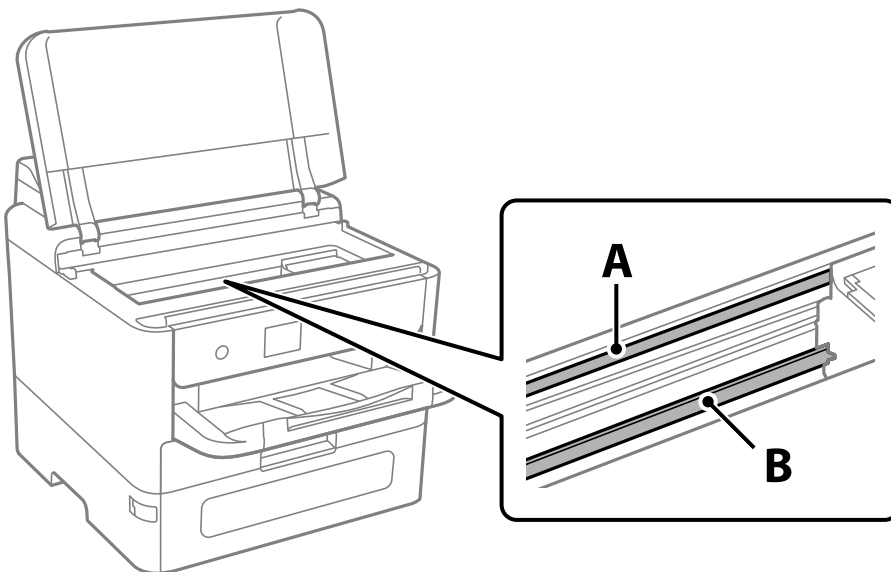

А: просирна фолија

В: шина



Важно:

Внимавајте да не ја допрете шината (В). Ако ја допрете, можеби нема да можете да печатите. Не бришете ја маста од шината затоа што е потребна за функционирање.

4. Навлажнете чепкалка за уши со водата со неколку капки детергент, но внимавајте да не капе вода од неа и избришете го замачканиот дел.

Внимавајте да не го допрете мастилото што се залепило во внатрешноста на печатачот.

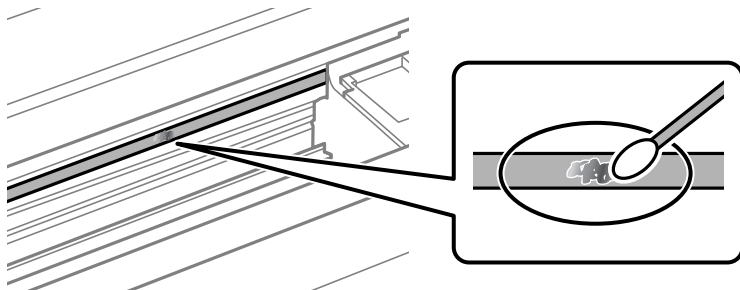

! Важно:

Нежно избришете го замачканиот дел. Ако притиснете премногу силно на фолијата со чепкалката за уши, пружините на фолијата може да се изместат и да се оштети печатачот.

5. Користете нова, сува чепкалка за уши за да ја избришете фолијата.

! Важно:

Не оставајте влакна на фолијата.

Белешка:

Често менувајте ја чепкалката за уши со нова за да не се прошири замачкувањето.

6. Повторувајте ги чекорите 4 и 5 додека да ги исчистите замачкувањата од фолијата.
7. Визуелно проверете дали има замачкувања на фолијата.

Чистење на печатачот

Ако компонентите и куќиштето се валкани или правливи, исклучете го печатачот и исчистете ги со мека, чиста крпа, навлажнета со вода. Ако не може да ја отстраните нечистотијата, додајте мало количество благ детергент на влажната крпа.

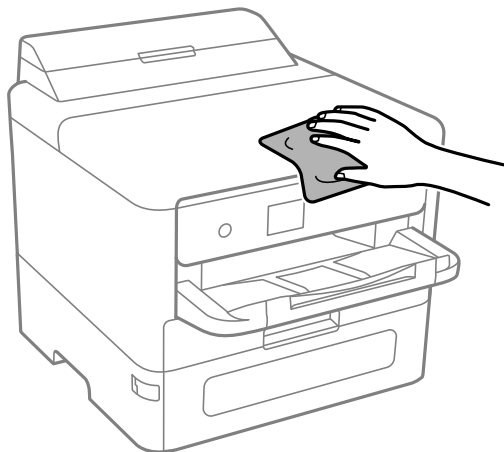

! **Важно:**

- ❑ Внимавајте да не навлезе вода во механизмот на печатачот или во електричните компоненти. Во спротивно, печатачот може да се оштети.
- ❑ Никогаш не користете алкохол или разредувач на боја за да ги чистите компонентите и куќиштето. Овие хемикалии може да ги оштетат.
- ❑ Не допирајте ги деловите прикажани во следнава илустрација. Така може да предизвикате дефект.

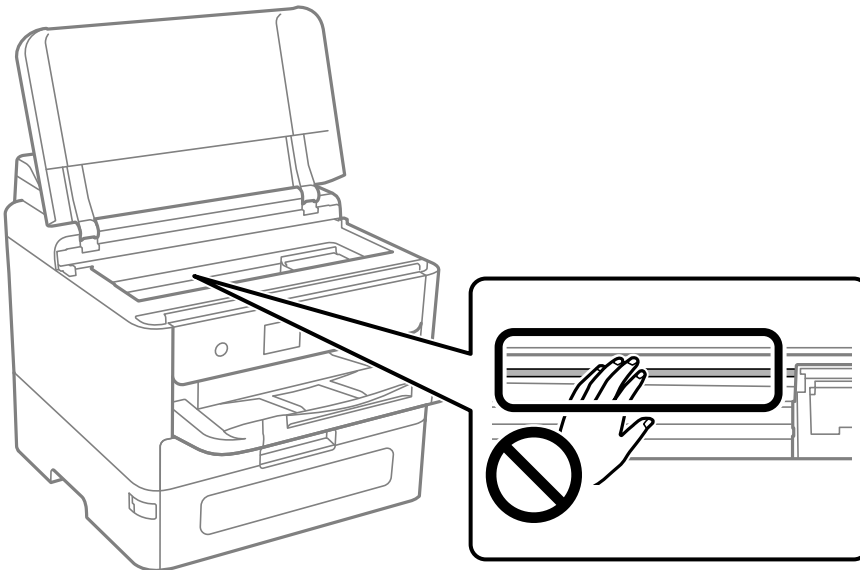

Во вакви ситуации

При замена на компјутер.	152
Одделно инсталирање или деинсталирање на апликациите.	152
Одредување поставки за поврзување со компјутерот.	158
Проверување на статусот на мрежната врска на печатачот (извештај за мрежна врска).	158
Директно поврзување паметен уред и печатач (Wi-Fi Direct).	159
Менување на врската од Wi-Fi во USB.	164
Превезување и складирање на печатачот.	164

При замена на компјутер

Следново треба да се изврши само ако се дозволени кориснички операции.

Треба да ги инсталирате двигателот за печатачот и другиот софтвер на новиот компјутер.

Одете на следнава веб-локација и внесете го името на производот. Одете во **Поставување** и започнете со поставување. Следете ги инструкциите на екранот.

<https://epson.sn>

Одделно инсталирање или деинсталирање на апликациите

Поврзете го вашиот компјутер на мрежата и инсталирајте ја последната верзија на апликациите од веб-локацијата. Најавете се на вашиот компјутер како администратор. Внесете ја администраторската лозинка ако компјутерот ви ја побара.

Одделно инсталирање на апликациите

Белешка:

- Кога преинсталирате апликација, потребно е прво да ја деинсталирате.
 - Може да ги преземете најновите апликации од веб-локацијата на Epson.
<http://www.epson.com>
 - Ако користите оперативни системи Windows Server, не може да користите Epson Software Updater. Преземете ги најновите апликации од веб-локацијата на Epson.
1. Погрижете се печатачот и компјутерот да бидат достапни за комуникација и печатачот да биде поврзан на интернет.

- Стартувајте ја EPSON Software Updater.
Сликата од екранот е пример од Windows.

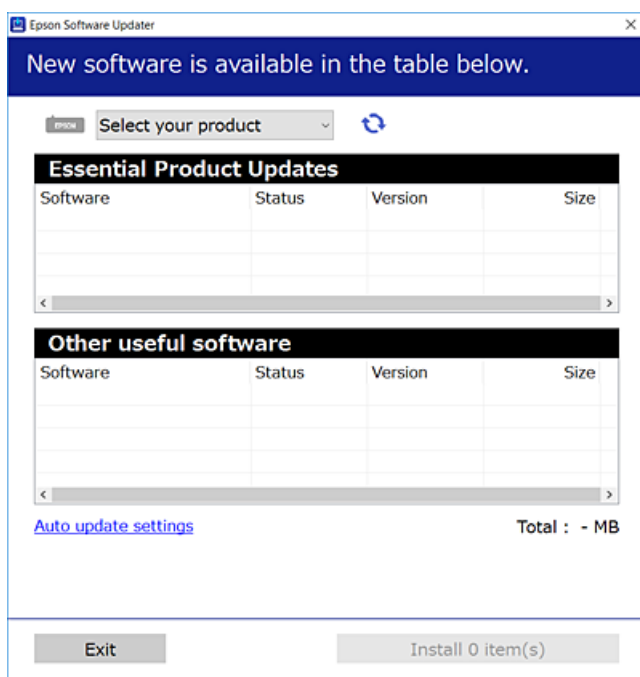

- За Windows, изберете печатач и кликнете на  за да ги пребарате најновите достапни апликации.
- Изберете ги ставките коишто сакате да ги инсталирате или да ги ажурирате и кликнете на копчето за инсталирање.



Важно:

Не вадете го кабелот од печатачот и не исклучувајте го додека не заврши ажурирањето. Тоа може да предизвика дефект на печатачот.

Поврзани информации

- ➔ „Апликација за ажурирање софтвер и фирмвер (Epson Software Updater)“ на страница 217
- ➔ „Деинсталирање апликации“ на страница 157

Проверување дали е инсталиран оригинален двигател за печатач Epson — Windows

Може да проверите дали е инсталиран оригинален двигател за печатач Epson на вашиот компјутер со користење на еден од следниве методи.

- Windows 11

Кликнете на копчето за стартување, а потоа изберете **Поставки > Bluetooth и уреди > Печатачи и скенери**, па кликнете **Отпечати својства на сервер** под **Поврзани поставки**.

- ❑ Windows 10/Windows 8.1/Windows 8/Windows 7/Windows Server 2022/Windows Server 2019/Windows Server 2016/Windows Server 2012 R2/Windows Server 2012/Windows Server 2008 R2

Изберете **Контролен панел > Преглед на уреди и печатачи (Печатачи, Печатачи и факсови)** во **Хардвер и звук**, кликнете на иконата за печатач, па кликнете **Отпечати својства на сервер** во горниот дел од прозорецот.

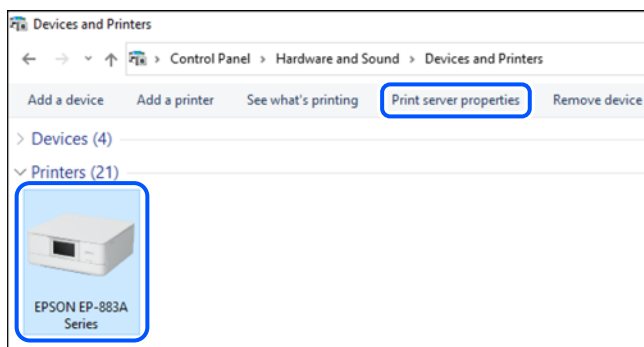

- ❑ Windows Server 2008

Кликнете со десното копче на папката **Печатачи** и кликнете на **Изврши како администратор > Својства на серверот**.

Кликнете на картичката **Двигатели**. Ако името на печатачот е прикажано во списокот, тоа значи дека на компјутерот е инсталиран оригинален двигател за печатач Epson.

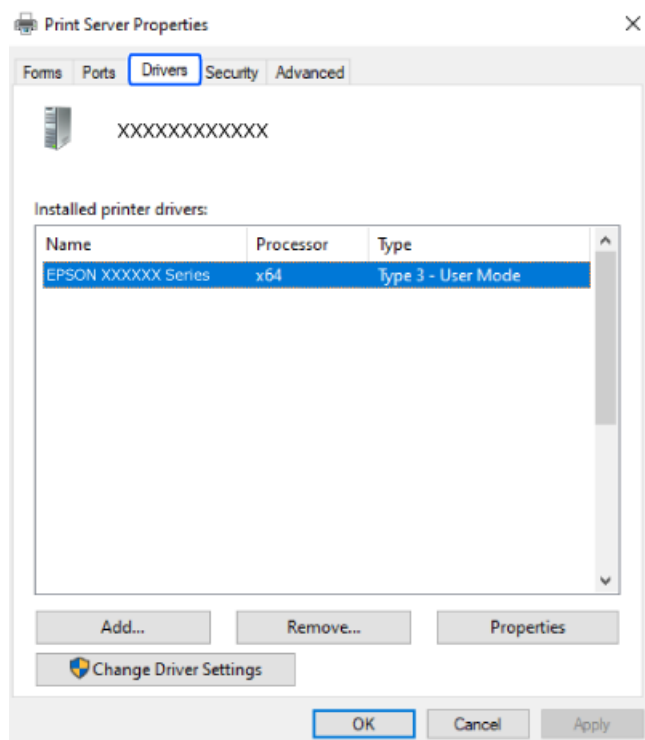

Поврзани информации

➔ [„Одделно инсталирање на апликациите“ на страница 152](#)

Проверување дали е инсталиран оригинален двигател за печатач Epson — Mac OS

Може да проверите дали е инсталиран оригинален двигател за печатач Epson на вашиот компјутер со користење на еден од следниве методи.

Изберете **Системски претпочитани вредности** (или **Системски поставки**) од менито Apple > **Печатачи и скенери** (или **Печати и скенирај**, **Печати и испрати факс**), а потоа изберете го печатачот. Кликнете на **Опции и производи**, па ако картичките **Опции** и **Услужна програма** се прикажани во прозорецот, тоа значи дека на компјутерот е инсталиран оригинален двигател за печатач на Epson.

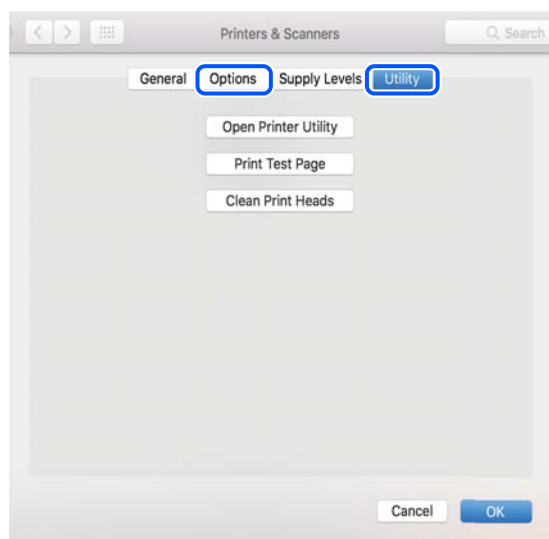

Поврзани информации

➔ „Одделно инсталирање на апликациите“ на страница 152

Инсталирање двигател за PostScript-печатач

Инсталирање двигател за печатач PostScript — Windows

1. Започнете го процесот на инсталирање преку една од следниве опции.

Преземете од веб-локацијата.

Одете на страницата за печатачот преку следнава веб-локација, преземете го двигателот за печатач PostScript, а потоа стартувајте ја извршната датотека.

<http://www.epson.eu/Support> (Европа)

<http://support.epson.net/> (надвор од Европа)

Користење на диск со софтвер (за модели коишто доаѓаат со диск со софтвер и дискот со софтвер е достапен.)

Вметнете го софтверскиот диск во компјутерот, пристапете до следнава патека на папка, а потоа стартувајте ја SETUP64.EXE (или SETUP.EXE).

Driver\PostScript\WINX64 (или WINX86)\SETUP\SETUP64.EXE (или SETUP.EXE)

2. Изберете го печатачот.

3. Следете ги инструкциите на екранот.
4. Изберете го начинот на поврзување, односно мрежна врска или USB-врска.
 - За мрежна врска.**
Се прикажува список со достапни печатачи во истата мрежа.
Изберете го печатачот што сакате да го користите.
 - За USB-врска.**
Следете ги упатствата на екранот за да го поврзете печатачот со компјутерот.
5. Следете ги упатствата на екранот за да го инсталирате двигателот за печатач PostScript.

Инсталирање двигател за PostScript-печатач — Mac OS

Преземете го двигателот за печатачот од веб-локацијата за поддршка на Epson и инсталирајте го.

<http://www.epson.eu/Support> (Европа)

<http://support.epson.net/> (надвор од Европа)

Ќе ви треба IP-адресата на печатачот додека го инсталирате двигателот за печатачот.

Изберете ја иконата за мрежа на почетниот екран на печатачот и изберете го активниот начин на поврзување за да ја потврдите IP-адресата на печатачот.

Додавање оригинален печатач Epson (само за Mac OS)

1. Изберете **Системски претпочитани вредности** (или **Системски поставки**) од менито Apple > **Печатачи и скенери** (или **Печати и скенирај**, **Печати и испрати факс**).
2. Кликнете **+** (или **Додај печатач, скенер или факс**), а потоа изберете го печатачот на прикажаниот екран.
3. Одредете ги следниве поставки.
 - macOS Monterey (12.x) или понова верзија
Кликнете **Select Software** во **Use**, изберете го вашиот печатач на прикажаниот екран, а потоа кликнете **ОК**.
 - Mac OS X Mavericks (10.9.5) до macOS Big Sur (11.x)
Изберете го печатачот од **Користи**.
4. Кликнете **Додај**.

Белешка:

 - Доколку вашиот печатач не е наведен, проверете дали е поврзан правилно со компјутерот и дали е вклучен печатачот.
 - За USB, IP или Bonjour-врска, рачно поставете ја изборната касета за хартија по додавањето на печатачот.

Деинсталирање апликации

Најавете се на компјутерот како администратор. Внесете ја администраторската лозинка ако компјутерот ви ја побара.

Деинсталирање на апликации - Windows

1. Притиснете го копчето  за да го исклучите печатачот.
2. Затворете ги сите активни апликации.
3. Отворете ја **Контролна табла**:
 - Windows 11
Кликнете на копчето за стартување, а потоа изберете **Сите апликации > Алатки на Windows > Контролен панел**.
 - Windows 10/Windows Server 2022/Windows Server 2019/Windows Server 2016
Кликнете го копчето Старт, па изберете **Систем на Windows > Контролна табла**.
 - Windows 8.1/Windows 8/Windows Server 2012 R2/Windows Server 2012
Изберете **Работна површина > Параметри > Контролна табла**.
 - Windows 7/Windows Server 2008 R2/Windows Server 2008
Кликнете го копчето Старт и изберете **Контролна табла**.
4. Отворете **Деинсталирање програма** (или **Додавање или отстранување програми**):
Изберете **Деинсталирање програма** во **Програми**.
5. Изберете ја апликацијата што сакате да ја деинсталирате.
Не може да го деинсталирате двигателот за печатач ако има задачи за печатење. Избришете ги или почекајте задачите да бидат отпечатени пред деинсталирањето.
6. Деинсталирајте ги апликациите:
Кликнете на **Деинсталирај/Измени** или **Деинсталирај**.
Белешка:
*Ако се прикаже прозорецот **Контрола на кориснички сметки**, кликнете **Продолжи**.*
7. Следете ги инструкциите на екранот.

Деинсталирање на апликации - Mac OS

1. Преземете го Uninstaller преку EPSON Software Updater.
Откако ќе го преземете Uninstaller, не треба да го преземате повторно секогаш кога ќе ја деинсталирате апликацијата.
2. Притиснете го копчето  за да го исклучите печатачот.

3. За да го деинсталирате двигателот за печатачот, изберете **Системски претпочитани вредности** (или **Системски поставки**) од менито Apple > **Печатачи и скенери** (или **Печати и скенирај**, **Печати и испрати факс**), па отстранете го печатачот од списокот со овозможени печатачи.
4. Затворете ги сите активни апликации.
5. Изберете **Оди > Апликации > Epson Software > Uninstaller**.
6. Изберете ја апликацијата што сакате да ја деинсталирате, а потоа кликнете **Uninstall**.



Важно:

Uninstaller ги отстранува сите двигатели за млазните печатачи на Epson од компјутерот. Ако користите повеќе млазни печатачи на Epson и сакате да избришете некои двигатели, прво избришете ги сите, а потоа инсталирајте го потребниот двигател уште еднаш.

Белешка:

*Ако не можете да ја најдете апликацијата што сакате да ја деинсталирате во списокот со апликации, тогаш нема да можете да ја деинсталирате со користење на Uninstaller. Во оваа ситуација, изберете **Оди > Апликации > Epson Software**, изберете ја апликацијата што сакате да ја деинсталирате, а потоа повлечете ја до иконата за отпадоци.*

Поврзани информации

➔ „Апликација за ажурирање софтвер и фирмвер (Epson Software Updater)“ на страница 217

Одредување поставки за поврзување со компјутерот

Следете ги инструкциите од администраторот за да го поврзете печатачот.

Одете на следнава веб-локација и внесете го името на производот. Одете на **Поставување**, а потоа започнете со поставување.

<https://epson.sn>

За да конфигурирате споделен печатач на мрежата, изберете печатач пронајден на мрежата и започнете со конфигурирањето.

Проверување на статусот на мрежната врска на печатачот (извештај за мрежна врска)

Може да отпечатите извештај за мрежна врска за да го проверите статусот меѓу печатачот и безжичниот рутер.

1. Изберете  на почетниот екран.

За да изберете ставка, користете ги копчињата **▲ ▼ ◀ ▶**, а потоа притиснете го копчето ОК.

- Изберете **Информации** > **Кога не може да се поврзете на мрежата** > **Проверка на конекција**.

Започнува проверката на врската.

- Следете ги инструкциите на екранот на печатачот за да отпечатите извештај за мрежна врска.

Ако настанала грешка, контактирајте со администраторот.

Поврзани информации

➔ „Пораки и решенија на извештајот за мрежна конекција“ на страница 61

Директно поврзување паметен уред и печатач (Wi-Fi Direct)

Wi-Fi Direct (едноставна AP) ви овозможува да поврзете паметен уред директно со печатачот без безжичен рутер и да печатите од паметниот уред.

За Wi-Fi Direct

Користете го овој метод на поврзување кога не користите Wi-Fi во домашни услови или во канцеларија или кога сакате директно да ги поврзете печатачот и компјутерот или паметниот уред. Во овој режим, печатачот има улога на безжичен рутер и може да ги поврзете уредите со печатачот без да треба да користите стандарден безжичен рутер. Меѓутоа, уредите што се директно поврзани со печатачот, не може меѓусебно да комуницираат преку печатачот.

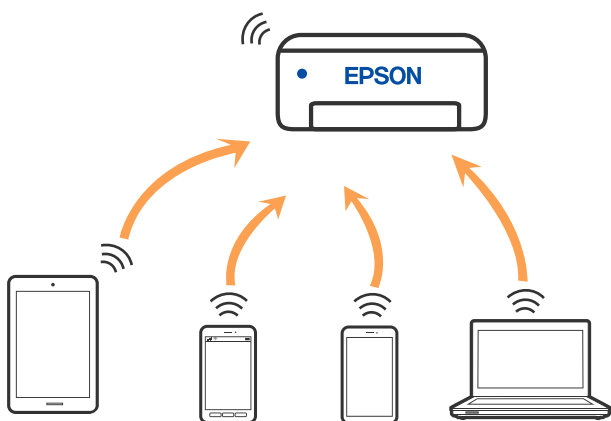

Печатачот може истовремено да биде поврзан преку Wi-Fi или етернет и Wi-Fi Direct (едноставна AP) врска. Меѓутоа, ако стартувате мрежна врска во Wi-Fi Direct (едноставна AP) врска кога печатачот е поврзан преку Wi-Fi, Wi-Fi е привремено исклучена.

Поврзување со уреди со Wi-Fi Direct

Овој начин ви овозможува да го поврзете печатачот директно со уредите, без безжичен рутер.

Белешка:

За корисниците на уреди со iOS или Android, погодно е поставувањето да се изврши од Epson Smart Panel.

Потребно е само еднаш да ги одредите овие поставки за печатачот и за уредот што сакате да го поврзете. Нема да треба повторно да ги одредувате овие поставки, освен ако оневозможите Wi-Fi Direct или ако ги вратите мрежните поставки на стандардните.

1. Изберете **Wi-Fi** на почетниот екран.

За да изберете ставка, користете ги копчињата ▲ ▼ ◀ ▶, а потоа притиснете го копчето ОК.

2. Изберете **Wi-Fi Direct**.

3. Притиснете го копчето ОК.

4. Изберете **Други методи**.

5. Изберете **Други OS уреди**.

6. На екранот за Wi-Fi на уредот, изберете ја SSID прикажана на контролната табла на печатачот, а потоа внесете ја лозинката.

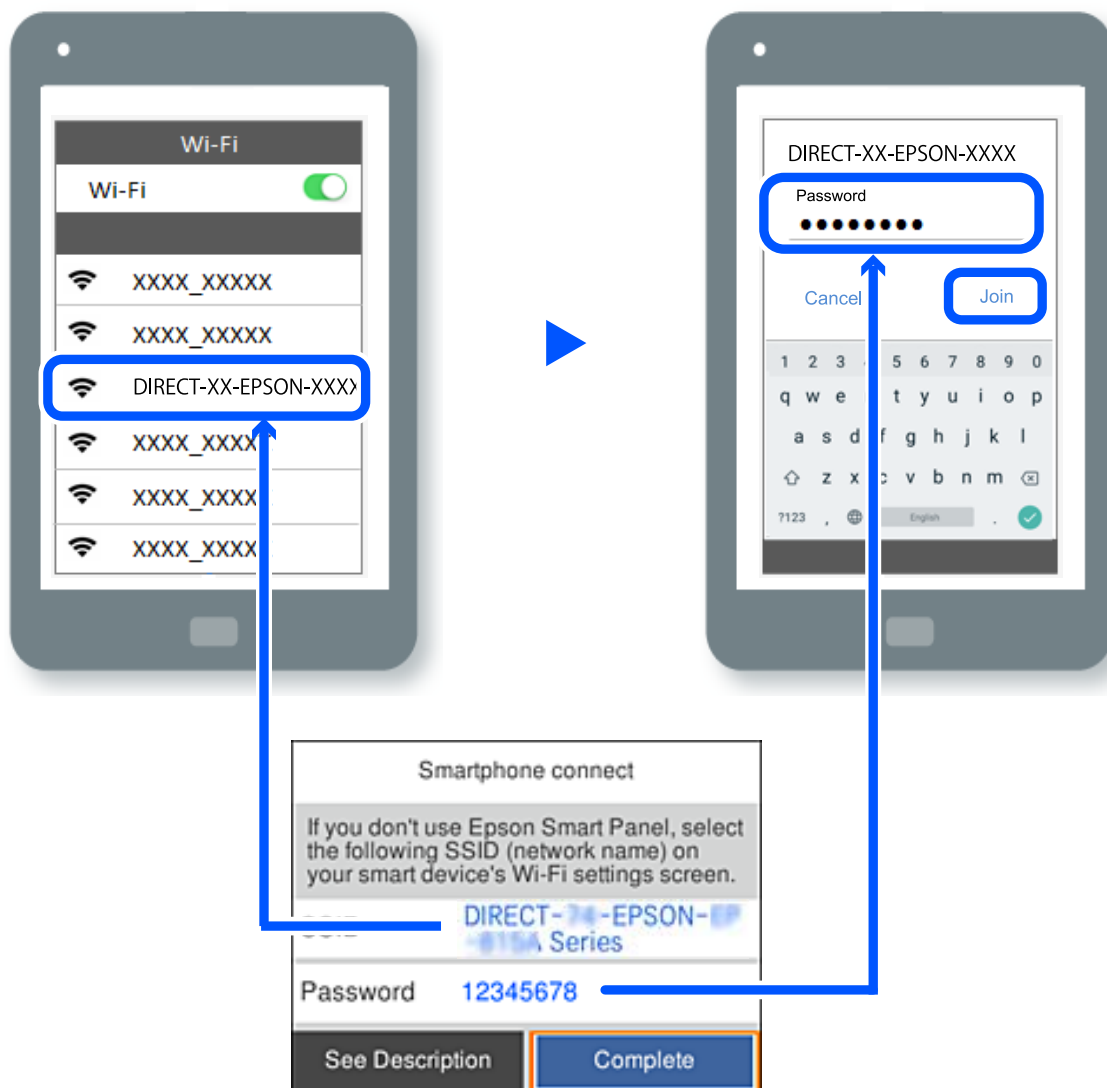

7. Од екранот на апликацијата за печатење за уредот, изберете го печатачот со кој сакате да се поврзете.

8. На контролната табла на печатачот, изберете **Свршено**.

За уреди што биле претходно поврзани со печатачот, изберете го името на мрежата (SSID) на екранот за Wi-Fi на уредот за да извршите повторно поврзување.

Белешка:

Ако користите уред со iOS, може да го поврзете и со скенирање на QR-кодот со стандардната камера на iOS. Отворете го линкот подолу <https://epson.sn>.

Поврзување со компјутер со помош на Wi-Fi Direct

Додека печатачот и компјутерот се поврзани со помош на Wi-Fi Direct, не може да пристапите до Интернет од компјутерот. Ако треба постојано да се поврзувате со печатачот, препорачуваме да користите Wi-Fi врска.

1. Пристапете до веб-страницата на Epson и преземете го двигателот за печатач за вашиот печатач на компјутерот што треба да се поврзе со печатачот.

<http://www.epson.com>

2. Изберете , а потоа изберете **Wi-Fi Direct**.

3. Изберете **Започни со поставување**.

4. Изберете **Други методи**.

5. Изберете **Други OS уреди**.

Се прикажуваат **Име на мрежа (SSID)** и **Лозинка** за Wi-Fi Direct за печатачот.

6. На екранот за мрежно поврзување на компјутерот, изберете ја SSID прикажана на контролниот панел на печатачот, а потоа внесете ја лозинката.

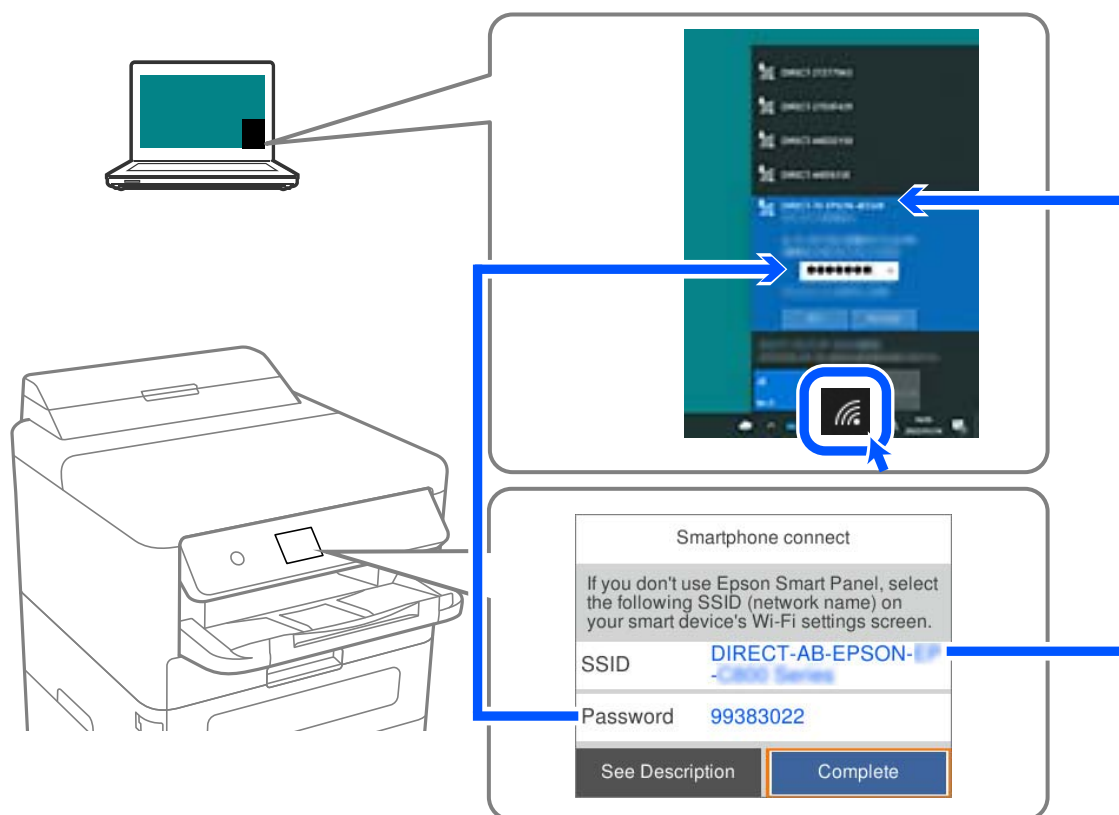

7. На контролната табла на печатачот, изберете **Сл..**
8. Кликнете двапати на преземениот двигател за печатач на компјутерот за да го инсталирате. Следете ги инструкциите на екранот.
9. На контролната табла на печатачот, изберете **Свршено.**

Прекинување Wi-Fi Direct (едноставна AP) врска

Белешка:

Кога е оневозможена Wi-Fi Direct (едноставна AP) врска, се прекинува врска со сите компјутери и паметни уреди поврзани со печатачот во Wi-Fi Direct (едноставна AP) врска. Ако сакате да ја прекинете врска со одреден уред, прекинете ја од уредот наместо од печатачот.

1. Изберете **Wi-Fi** на почетниот екран на печатачот.

За да изберете ставка, користете ги копчињата ▲ ▼ ◀ ▶, а потоа притиснете го копчето ОК.

2. Изберете **Wi-Fi Direct.**

Се прикажуваат информациите за Wi-Fi Direct.

3. Притиснете го копчето ОК.

4. Изберете .
5. Изберете **Деактивирај Wi-Fi Direct**.
6. Следете ги инструкциите на екранот.

Менување на поставките за Wi-Fi Direct (едноставна AP) како на пр. SSID

Кога е овозможена врска Wi-Fi Direct (едноставна AP), може да ги менувате поставките преку **Wi-Fi > Wi-Fi Direct > Започни со поставување** > , каде што се прикажуваат следниве ставки од менито.

Промени име на мрежа

Сменете го името на мрежата (SSID) на Wi-Fi Direct (едноставна AP) што се користи за поврзување со печатачот, со име по ваш избор. Може да го поставите името на мрежата (SSID) во знаци ASCII што се прикажуваат на софтверската тастатура на контролната табла. Може да внесете до 22 знаци.

Кога го менувате името на мрежата (SSID), се прекинува врска со сите поврзани уреди. Користете го новото име на мрежата (SSID) ако сакате повторно да го поврзете уредот.

Промени лозинка

Сменете ја лозинката за Wi-Fi Direct (едноставна AP) со сопствена лозинка за поврзување со печатачот. Може да ја поставите лозинката во знаци ASCII што се прикажуваат на софтверската тастатура на контролната табла. Може да внесете од 8 до 22 знаци.

Кога ја менувате лозинката, се прекинува врска со сите поврзани уреди. Користете ја новата лозинка ако сакате повторно да го поврзете уредот.

Промени опсег на фреквенција

Менувајте го фреквентниот опсег на Wi-Fi Direct што се користи за поврзување со печатачот. Може да изберете 2,4 GHz или 5 GHz.

Кога го менувате фреквентниот опсег, се прекинува врска со сите поврзани уреди. Одново поврзете го уредот.

Имајте предвид дека кога менувате на 5 GHz, не може одново да се поврзувате од уреди што не го поддржуваат фреквентниот опсег 5 GHz.

Деактивирај Wi-Fi Direct

Оневозможете ги поставките за Wi-Fi Direct (едноставна AP) за печатачот. Кога ја оневозможувате врска Wi-Fi Direct (едноставна AP), се прекинува врска со сите уреди поврзани со печатачот.

Врати стандардни поставки

Вратете ги сите поставки за Wi-Fi Direct (едноставна AP) на нивните стандардни вредности.

Информациите за врска Wi-Fi Direct (едноставна AP) на паметниот уред зачувани во печатачот се бришат.

Менување на врската од Wi-Fi во USB

Следете ги чекорите подолу ако Wi-Fi што го користите е нестабилен или ако сакате да се префрлите на постабилна USB-врска.

1. Поврзете го печатачот на компјутер со користење на USB-кабел.
2. Изберете печатач што не е означен (XXXXX) при печатење со користење на USB-врска.
Името на вашиот печатач или „Network“ се прикажува во XXXXX во зависност од верзијата на оперативниот систем.

Пример за Windows 11

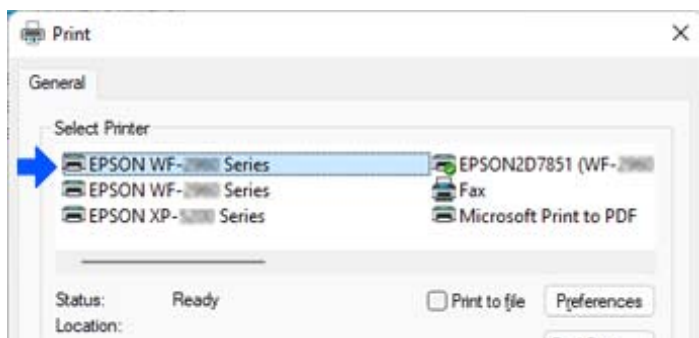

Пример за Windows 10

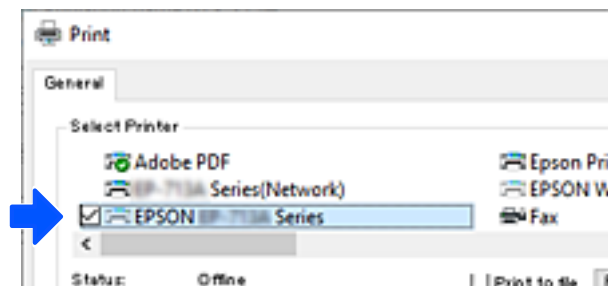

Ако печатачот не се открива додека е поврзан со компјутерот преку USB-кабел, администраторот на печатачот можеби ја ограничил врската за надворешен интерфејс. Контакттирајте со администраторот.

Поврзани информации

- ➔ „Задна страна“ на страница 25
- ➔ „Ограничување на USB-врските“ на страница 281

Превезување и складирање на печатачот

Кога треба да го складираат или да го превезат печатачот при преселба или поправки, следете ги чекорите подолу за да го спакувате.

Внимание:

- Кога го носите печатачот, подигнете го во стабилна положба. Подигнувањето на печатачот во нестабилна положба може да доведе до повреда.
- Бидејќи овој печатач е тежок, секогаш треба да го носат двајца или повеќе луѓе кога се распакува и превезува.
- Кога го креваат печатачот, две или повеќе лица треба да ги заземат точните положби што се прикажани подолу. Деинсталирајте ја изборната касетна единица за хартија, ако е инсталирана. Ако го кревате печатачот држејќи го на други места, печатачот може да падне или да ви ги фати прстите при поставувањето.

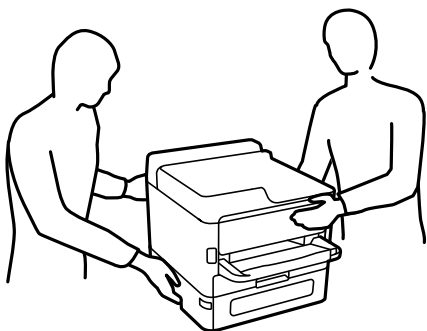

- Кога го носите печатачот, не накривувајте го повеќе од 10 степени, во спротивно може да падне.

Важно:

- При складирање или пренесување на печатачот, не навалувајте го, не ставајте го вертикално или не превртувајте го; инаку може да протече мастило.
- Оставете ги единици со мастило вметнати. Ако ги извадите единици со мастило, може да се исуши главата за печатење и да се спречи печатењето.

1. Исклучете го печатачот со притискање на копчето .
2. Уверете се дека светлото за напојувањето е изгаснато, а потоа извадете го кабелот за напојување.

Важно:

Откачете го кабелот за напојување кога е изгаснато светлото за напојување. Во спротивно, главата за печатење нема да се врати во почетната положба, што ќе предизвика мастилото да се исуши, а печатењето може да не биде возможно.

3. Извадете ги сите кабли како што се кабелот за напојување и USB-кабелот.
4. Ако печатачот поддржува надворешни уреди за складирање, уверете се дека не се поврзани.
5. Извадете ја сета хартија од печатачот.

- Отворете го капакот за печатачот. Прицврстете ја главата за печатење за куќиштето со лента.

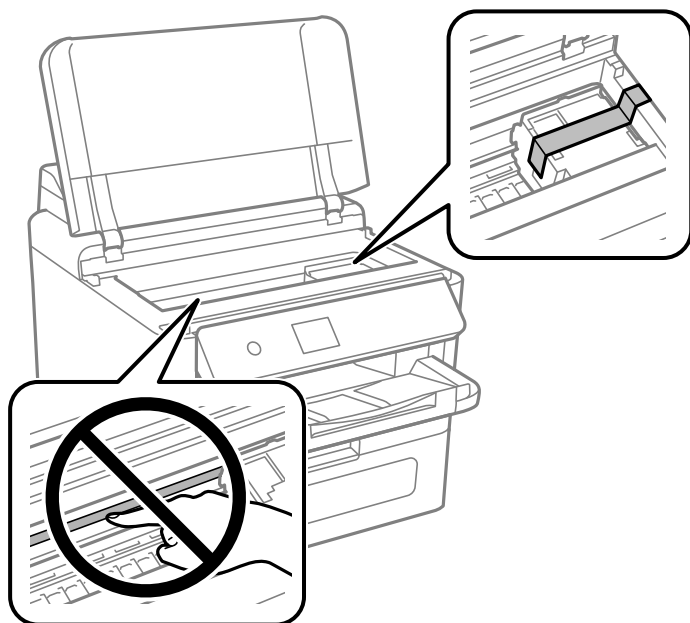

- Затворете го капакот за печатачот.

- Отворете го капакот за мастило.

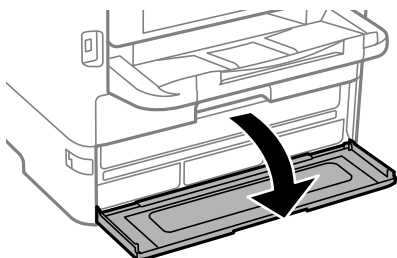

Ако капакот за мастило е заклучен, не може да го отворите. Отпуштете ја бравата на капакот.

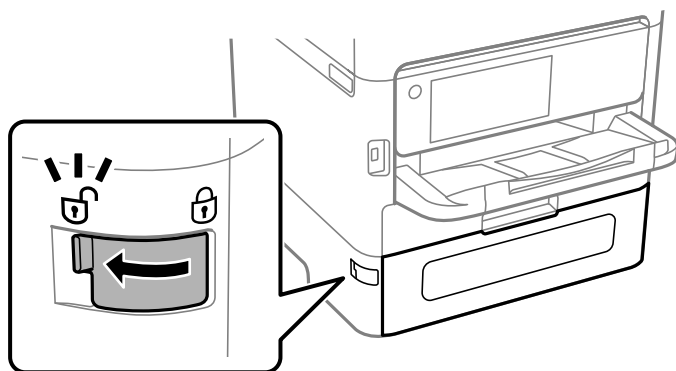

9. Прицврстете ја фиоката за мастило за да не може да се отвора, така што ќе го прикачите испорачаниот заштитен материјал со лента.

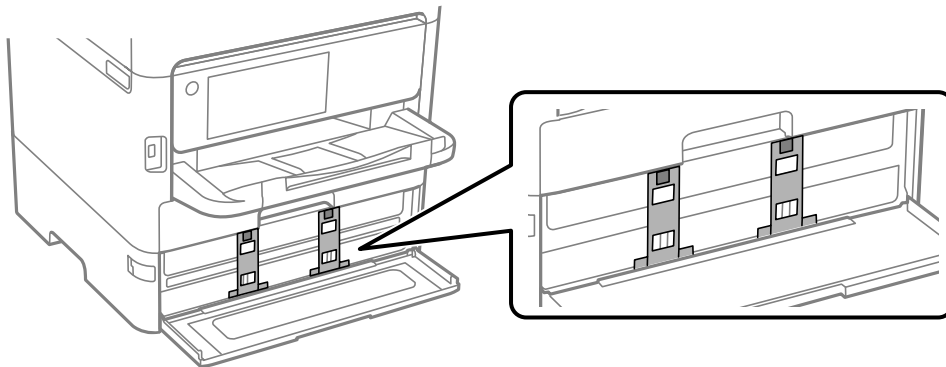

10. Затворете го капакот за мастило.

11. Деинсталирајте ја изборната касетна единица за хартија, ако е инсталирана.

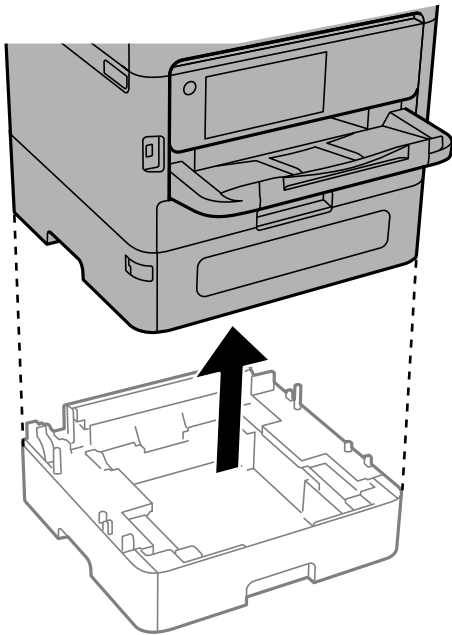

12. Подгответе се да го спакувате печатачот како што е прикажано подолу.

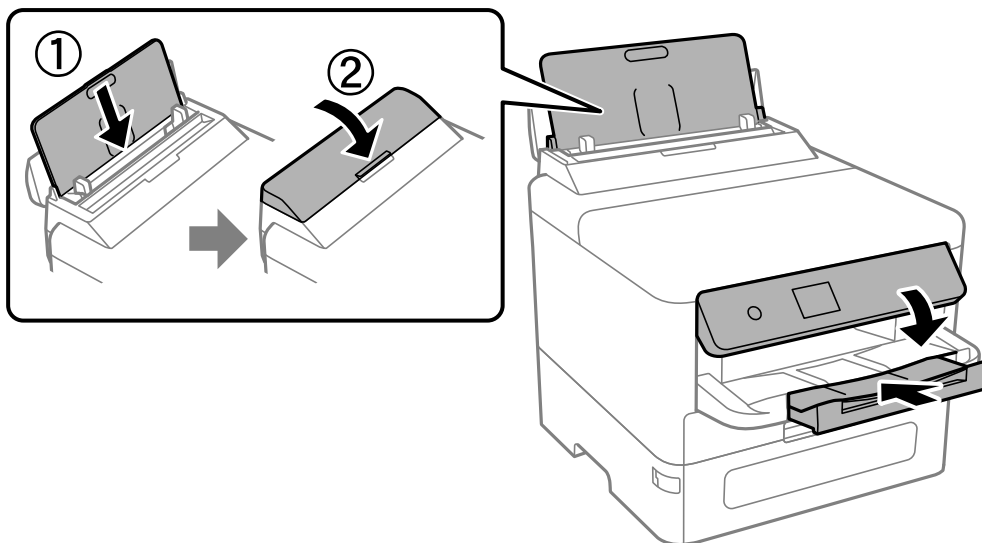

13. Извадете ја излезната фиока од печатачот.

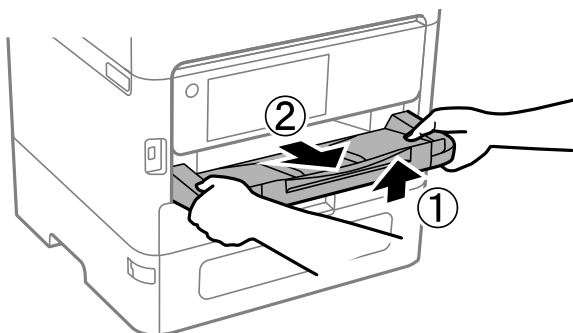

14. Спакувајте го печатачот во кутијата, користејќи ги заштитните материјали.

Кога ќе го користите печатачот повторно, погрижете се да ги извадите лентата што ја прицврстува главата за печатење и заштитниот материјал прикачен на фиоката за мастило. Ако квалитетот на печатењето е намален следниот пат кога ќе печатите, исчистете ја и порамнете ја главата за печатење.

Поврзани информации

- ➔ „Проверка и чистење на главата за печатење“ на страница 145
- ➔ „Порамнување прави линии“ на страница 146

Решавање проблеми

Решавање проблеми.	170
Не може да се печати.	172
Низок квалитет на печатењето.	179
Се прикажува порака на LCD-екранот.	187
Хартијата се заглавува.	189
Време е да ги замените единиците со мастило.	189
Време е да ја замените кутијата за одржување.	195
Време е да ги замените валјациите за земање хартија.	197
Не може соодветно да се ракува со печатачот.	197
Проблемот не се решава ниту по испробување на сите решенија.	201

Решавање проблеми

Ако се појават какви било проблеми, проверете го следново за да ја утврдите причината.

Проверете го статусот за грешки на печатачот.

Проверете дали има проблем со самиот печатач.

За проверка	Решение
Дали има грешка на печатачот?	Ако на LCD-екранот се прикажува порака за грешка, следете ги инструкциите во пораката за да го решите проблемот. Ако не можете да го решите проблемот поради ограничен пристап, контактирајте со администраторот.
	Ако хартијата е заглавена, погледнете го LCD-екранот за да видите каде е заглавена, а потоа следете ги инструкциите за да ја извадите. За мерки на претпазливост, погледнете ги соодветните описи во ова упатство.
	Ако се прикаже порака за замена на потрошните материјали, следете ги инструкциите на екранот за да ја извршите замената. За мерки на претпазливост при ракувањето, погледнете ги соодветните описи во ова упатство.
Дали има проблеми со каблите или со изгледот на печатачот?	Ако капаците не се затворени правилно, затворете ги. Ако каблите не се добро приклучени, вметнете ги целосно.
Дали напојувањето е исклучено?	Ако напојувањето е исклучено, притиснете го копчето  за да го вклучите.

Поврзани информации

- ➔ „Се прикажува порака на LCD-екранот“ на страница 187
- ➔ „Хартијата се заглавува“ на страница 189
- ➔ „Време е да ги замените единиците со мастило“ на страница 189
- ➔ „Време е да ја замените кутијата за одржување“ на страница 195
- ➔ „Време е да ги замените валјациите за земање хартија“ на страница 197

Проверете ја врската на печатачот.

Проверете дали има проблем со врската на печатачот.

За проверка	Решение
Дали печатачот е правилно поврзан на мрежата?	<p>Извршете проверка на мрежната врска.</p> <p>На LCD-екранот, изберете  > Информации > Кога не може да се поврзете на мрежата. Отпечатете го извештајот за мрежната врска, а потоа побарајте од администраторот да го реши проблемот, ако има проблем со мрежната врска.</p>

За проверка	Решение
Дали двигателот за печатачот е инсталиран на компјутерот?	На вашиот компјутер, во Поставки > Уреди > Печатачи може да проверите дали е инсталиран двигателот за печатачот. За детали, погледнете ги поврзаните информации.
Дали информациите за печатачот се прикажани на компјутерот?	Може да ја користите Epson Status Monitor 3 за да го проверите статусот на врската меѓу компјутерот и печатачот. За детали, погледнете ги поврзаните информации.
	Ако не може да го проверите статусот на печатачот, можеби не е избрана соодветната порта. Кога се поврзувате со печатачот на мрежата, препорачуваме да изберете Порта за печатење EpsonNet . Ако Порта за печатење EpsonNet не е достапна, повторно инсталирајте го двигателот за печатачот.
Дали е прекината безжичната LAN-врска (Wi-Fi) или не може да се поврзе кога користите уред USB 3.0 на вашиот компјутер?	Кога поврзувате уред на портата USB 3.0 на Mac, може да настанат радиофреквентни пречки. Обидете се со следново. <ul style="list-style-type: none"> <input type="checkbox"/> Поставете го уредот што е поврзан на портата USB 3.0 подалеку од компјутерот. <input type="checkbox"/> Исклучете ги сите уреди USB 3.0 што не се користат или поврзете ги само кога е потребно. <input type="checkbox"/> Поврзете се со SSID со опсегот од 5 GHz.
Дали компјутерот или паметниот уред може да се поврзат на мрежата?	Проверете дали веб-локацијата се прикажува на компјутерот или на паметниот уред (со исклучена податочна комуникација). Ако веб-локацијата не се прикажува, има проблем со мрежата. Побарајте од администраторот да го реши проблемот.

Поврзани информации

- ➔ [„Проверување на статусот на мрежната врска на печатачот \(извештај за мрежна врска\)“ на страница 158](#)
- ➔ [„Има проблем со статусот на печатачот.“ на страница 173](#)
- ➔ [„Портата за печатачот не е правилно поставена.“ на страница 174](#)
- ➔ [„Печатачот не може да се поврзе преку USB“ на страница 176](#)
- ➔ [„Одделно инсталирање на апликациите“ на страница 152](#)

Проверете ги поставките за печатачот.

Проверете ги поставките за печатачот. На печатачите со кои управува администраторот може да е поставено ограничување за да не може да се менуваат поставките. Ако не можете да вршите одредени дејства, контактирајте со администраторот.

За проверка	Решение
Печатењето не започнува.	Можеби сè уште има преостанати податоци во печатачот. Отворете ја редицата со задачи за печатење, а потоа проверете го статусот на задачата за печатење. Ако задачата чека на ред и има грешка, избришете ја грешката и рестартирајте ја задачата или избришете ја задачата со грешката, а потоа останатите податоци ќе почнат да се печатат.
	Ако стандардниот печатач е во фаза на чекање или е офлајн, поставете го на онлајн во поставките за печатачот на компјутерот со Windows.
	Изберете ги печатачот и соодветната порта.
Не се прикажува менито што сакате да го користите.	Администраторот поставил контрола на пристап. Контактирајте со администраторот за да ги добиете информациите потребни за користење на менито што недостасува.
	За користењето на одредени функции е потребен посебен договор. Контактирајте со администраторот за да проверите дали функцијата е достапна за вашиот печатач.

Поврзани информации

- ➔ [„Задача за печатење сè уште чека на ред.“](#) на страница 174
- ➔ [„Печатачот чека наредба или е исклучен.“](#) на страница 172
- ➔ [„Употреба на порта за печатачот“](#) на страница 234

Не може да се печати

Апликацијата или двигателот за печатачот не работат правилно

Не може да се печати иако е воспоставена врска (Windows)

Имајте ги предвид следниве причини.

■ Печатачот чека наредба или е исклучен.

Решенија

Кликнете на **Ред. за печатење** во картичката **Одржување** на двигателот за печатачот.

Ако печатачот е исклучен или чека наредба, избришете ја поставката за исклучен или чека наредба во менито **Печатач**.

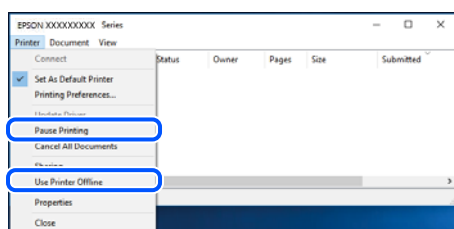

■ Има проблем со софтверот или со податоците.

Решенија

- Уверете се дека е инсталиран оригинален двигател за печатач на Epson (EPSON XXXXX). Ако не е инсталиран оригинален двигател за печатач на Epson, функциите се ограничени. Ви препорачуваме да го користите оригиналниот двигател за печатач на Epson.
- Ако печатите голема слика со многу податоци, компјутерот може да нема доволно меморија. Отпечатете ја сликата со пониска резолуција или со помала големина.
- Ако сте се обиделе со сите решенија и не сте го решиле проблемот, обидете се да го деинсталирате и повторно да го инсталирате двигателот за печатачот.
- Можно е да го отстраните проблемот така што ќе го ажурирате софтверот на најновата верзија. За да го проверите статусот на софтверот, користете ја алатката за ажурирање на софтвер.

➔ „Проверување дали е инсталиран оригинален двигател за печатач Epson — Windows“ на страница 153

➔ „Проверување дали е инсталиран оригинален двигател за печатач Epson — Mac OS“ на страница 155

➔ „Одделно инсталирање или деинсталирање на апликациите“ на страница 152

■ Има проблем со статусот на печатачот.

Решенија

Кликнете на **EPSON Status Monitor 3** во картичката **Одржување** на двигателот за печатачот, а потоа проверете го статусот на печатачот. Ако **EPSON Status Monitor 3** е оневозможено, кликнете **Проширени поставки** во картичката **Одржување**, а потоа изберете **Вклучи EPSON Status Monitor 3**.

Задача за печатење сè уште чека на ред.

Решенија

Кликнете на **Ред. за печатење** во картичката **Одржување** на двигателот за печатачот. Ако останат непотребни податоци, изберете **Откажи ги сите документи** од менито **Печатач**.

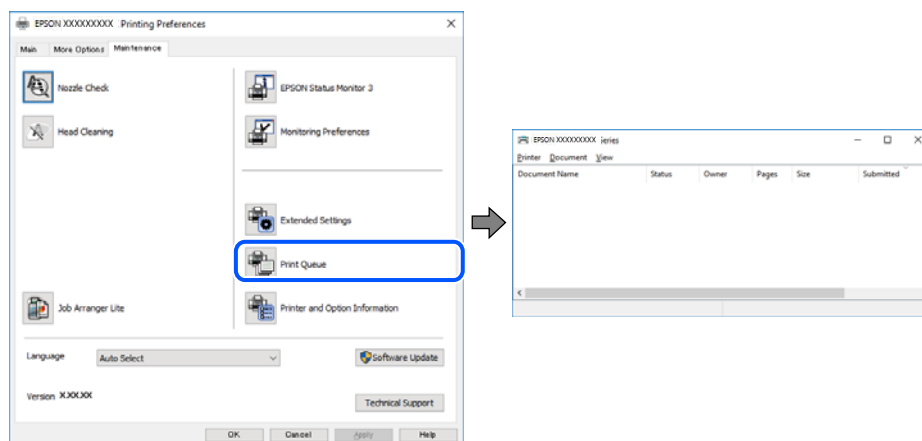

Печатачот не е избран како стандарден печатач.

Решенија

Кликнете со десното копче на иконата за печатач во **Контролна табла > Преглед на уреди и печатачи** (или **Печатачи, Печатачи и факсови**) и кликнете **Поставете како стандарден печатач**.

Белешка:

Ако има икони за повеќе печатачи, погледнете го следново за да го изберете соодветниот печатач.

Пример)

USB-врска: EPSON XXXX Series

Мрежна врска: EPSON XXXX Series (мрежа)

Ако го инсталирате двигателот за печатачот повеќе пати, може да се создадат копии од двигателот за печатачот. Ако се создадат копии како што се „EPSON XXXX Series (copy 1)“, кликнете со десното копче на иконата за копираниот двигател, а потоа кликнете **Далечински уред**.

Портата за печатачот не е правилно поставена.

Решенија

Кликнете **Ред. за печатење** во картичката **Одржување** на двигателот за печатачот.

Погрижете се портата за печатачот да биде правилно поставена како што е прикажано подолу во **Својства > Порта** од менито **Печатач**.

USB-врска: **USBXXX**, мрежна врска: **EpsonNet Print Port**

Ако не може да ја смените портата, изберете **Изврши како администратор** на менито **Печатач**. Ако не се прикажува **Изврши како администратор**, контактирајте со системскиот администратор.

Печатачот не печати додека се користи двигателот за печатач PostScript (Windows)

Имајте ги предвид следниве причини.

■ Поставката за Јазик на печатење треба да се промени.

Решенија

Поставете го поставувањето за **Јазик на печатење** на **Автоматски** или **PS** на контролната табла.

■ Испратени се голем број задачи.

Решенија

Во Windows, ако се испратени голем број задачи, печатачот може да не печати. Изберете **Печати директно на печатачот** во картичката **Напредно** во својствата на печатачот.

Не може да се печати иако е воспоставена врска (Mac OS)

Имајте ги предвид следниве причини.

■ Има проблем со софтверот или со податоците.

Решенија

- Уверете се дека е инсталиран оригинален двигател за печатач на Epson (EPSON XXXXX). Ако не е инсталиран оригинален двигател за печатач на Epson, функциите се ограничени. Ви препорачуваме да го користите оригиналниот двигател за печатач на Epson.
- Ако печатите голема слика со многу податоци, компјутерот може да нема доволно меморија. Отпечатете ја сликата со пониска резолуција или со помала големина.
- Ако сте се обиделе со сите решенија и не сте го решиле проблемот, обидете се да го деинсталирате и повторно да го инсталирате двигателот за печатачот.
- Можно е да го отстраните проблемот така што ќе го ажурирате софтверот на најновата верзија. За да го проверите статусот на софтверот, користете ја алатката за ажурирање на софтвер.

➔ „Проверување дали е инсталиран оригинален двигател за печатач Epson — Windows“ на страница 153

➔ „Проверување дали е инсталиран оригинален двигател за печатач Epson — Mac OS“ на страница 155

➔ „Одделно инсталирање или деинсталирање на апликациите“ на страница 152

■ Има проблем со статусот на печатачот.

Решенија

Погрижете се статусот на печатачот да не е **Пауза**.

Изберете **Системски претпочитани вредности** од менито **Apple > Печатачи и скенери** (или **Печати и скенирај**, **Печати и испрати факс**), а потоа кликнете двапати на печатачот. Ако печатачот е паузиран, кликнете **Продолжи**.

Печатачот не печати додека се користи двигателот за печатач PostScript (Mac OS)

■ Поставката за Јазик на печатење треба да се промени.

Решенија

Поставете го поставувањето за **Јазик на печатење** на **Автоматски** или **PS** на контролната табла.

Не може да се печати иако е воспоставена врска (iOS)

Имајте ги предвид следниве причини.

■ Авто. приказ на Пост. на хартија е оневозможено.

Решенија

Овозможете **Авто. приказ на Пост. на хартија** во следново мени.

Поставки > Општи поставки > Поставки за печатач > Поставки за извор хартија > Авто. приказ на Пост. на хартија

■ AirPrint е деактивирана.

Решенија

Овозможете ја поставката за AirPrint во Web Config.

➔ „Апликација за конфигурирање на работата на печатачот (Web Config)“ на [страница 215](#)

Печатачот не може да се поврзе преку USB

Имајте ги предвид следниве причини.

■ USB-кабелот не е правилно приклучен во USB-влезот.

Решенија

Добро поврзете го USB-кабелот со печатачот и компјутерот.

■ Има проблем со USB-хабот.

Решенија

Ако користите USB-хаб, обидете се да го поврзете печатачот директно со компјутерот.

■ Има проблем со USB-кабелот или со портата за USB.

Решенија

Ако USB-кабелот не се препознава, променете ја портата или променете го USB-кабелот.

■ Печатачот е поврзан со USB-порта со супер брзина.

Решенија

Ако го поврзете печатачот со USB-порта со супер брзина користејќи USB 2.0 кабел, може да дојде до грешка при комуникацијата на некои компјутери. Во овој случај, повторно поврзете го печатачот со користење на следниве методи.

- Користете USB 3.0 кабел (само за поддржани модели).
- Поврзете со USB-порта со висока брзина на компјутерот.
- Поврзете со USB-порта со супер брзина различна од портата којашто ја генерирала грешката при комуникација.

Хартијата не се внесува или исфрла правилно

Точки што треба да се проверат

Проверете ги следниве ставки, а потоа обидете се со решенијата според проблемите.

■ Локацијата за инсталирање е несоодветна.

Решенија

Ставете го печатачот на рамна површина и ракувајте во препорачаните услови на околината.

➔ [„Спецификации за животната средина“ на страница 241](#)

■ Хартијата што ја користите не е поддржана.

Решенија

Користете хартија поддржана од печатачот.

➔ [„Достапна хартија и капацитети“ на страница 204](#)

➔ [„Недостапни типови на хартија“ на страница 208](#)

■ Ракувањето со хартијата е несоодветно.

Решенија

Следете ги мерките за претпазливост при ракување со хартијата.

➔ [„Мерки за претпазливост при ракување со хартијата“ на страница 87](#)

■ Во печатачот се внесени премногу листови.

Решенија

Не ставајте повеќе од максимално назначениот број листови хартија. За обична хартија, не ставајте хартија над линијата покажана со триаголникот на граничникот.

➔ [„Достапна хартија и капацитети“ на страница 204](#)

■ Поставките за хартија на печатачот се несоодветни.

Решенија

Погрижете се поставките за големината и типот на хартијата да одговараат на конкретната големина и типот на хартијата ставена во печатачот.

➔ „Поставки за големина и тип на хартијата“ на страница 88

Хартијата се внесува накосо

Имајте ги предвид следниве причини.

■ Хартијата се внесува неправилно.

Решенија

Ставете хартија во правилната насока и повлечете го граничникот до работ на хартијата.

Неколку листови хартија се внесуваат во исто време

Имајте ги предвид следниве причини.

■ Хартијата е влажна.

Решенија

Ставете нова хартија.

■ Листовите хартија се лепат еден за друг поради статичкиот електрицитет.

Решенија

Пролистајте ја хартијата пред да ја внесете. Ако хартијата и понатаму не се внесува, внесувајте ги листовите хартија еден по друг.

Настанува грешка поради снемивање хартија

■ Хартијата не е ставена во средината на фиоката за хартија.

Решенија

Кога ќе се појави грешка што јавува дека нема хартија, иако е ставена хартија во фиоката за хартија, одново ставете ја хартијата во средината на фиоката за хартија.

Не се внесува хартија од касетните единици за хартија

■ Не се одредени поставки за изборните ставки во двигателот за печатачот.

Решенија

Треба да одредите поставки во двигателот за печатачот.

➔ „Поставување достапни изборни ставки“ на страница 67

Низок квалитет на печатењето

Во отпечатените примероци недостасуваат бои, се појавуваат пруги или неочекувани бои

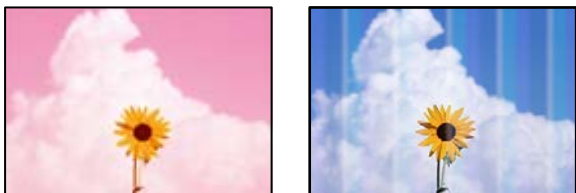

■ Прскалките на главата за печатење можеби се затнати.

Решенија

Користете ја функцијата **Прилагодување на Квалитет на печатење**. Ако не сте го користеле печатачот долго време, прскалките на главата за печатење може да бидат затнати и да не испуштаат капки мастило.

→ „[Приспособување на квалитетот на печатење](#)“ на страница 143

Се појавуваат пруги во боја на интервали од приближно 3.3 cm



Имајте ги предвид следниве причини.

■ Поставката за типот на хартијата не е соодветна за внесената хартија.

Решенија

Изберете соодветна поставка за тип на хартија за хартијата ставена во печатачот.

→ „[Список со типови хартија](#)“ на страница 88

■ Поставен е низок квалитет на печатењето.

Решенија

Кога печатите на обична хартија, печатете користејќи поставка за повисок квалитет.

Windows

Изберете **Високо** од **Квалитет** на картичката **Главна** на двигателот за печатачот.

Mac OS

Изберете **Фино** за **Print Quality** од менито **Поставки за печатење** во дијалогот за печатење.

Положбата на главата за печатење не е порамнета.

Решенија

Порамнете ја главата за печатење користејќи ја функцијата **Прилагодување на Квалитет на печатење**.

Матен отпечатен материјал, вертикални пруги или непорамнетост



enthalten alle
Aufdruck. W
↓ 5008 "Regel

Имајте ги предвид следниве причини. Проверете ги причините и следете ги решенијата по редослед од врвот.

Положбата на главата за печатење не е порамнета.

Решенија

Порамнете ја главата за печатење користејќи ја функцијата **Прилагодување на Квалитет на печатење**.

Поставката за двонасочно печатење е овозможена.

Решенија

Ако квалитетот на печатењето не се подобрува дури и откако ќе ја порамните главата за печатење, оневозможете ја поставката за двонасочно печатење.

Во текот на двонасочното печатење (или печатење со голема брзина), главата за печатење печати додека се движи во двете насоки, па вертикалните линии може да не бидат порамнети. Ако ја оневозможите оваа поставка, брзината на печатење може да се намали, но и да се подобри квалитетот на печатење.

Windows

Отштиклирајте **Двонасочно печатење** во картичката **Повеќе опции** на двигателот за печатачот.

Mac OS

Изберете **Системски претпочитани вредности** од менито Apple > **Печатачи и скенери** (или **Печати и скенирај**, **Печати и испрати факс**), а потоа изберете го печатачот. Кликнете **Опции и производи** > **Опции** (или **Двигател**). Изберете **Off** како поставка за **Двонасочно печатење**.

Отпечатениот материјал е празен или отпечатени се само неколку линии

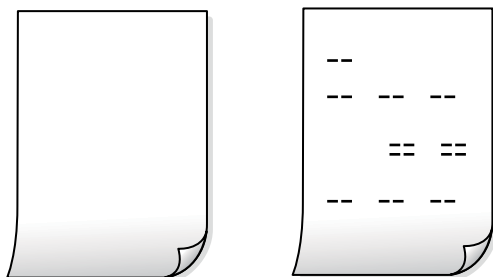

■ Прскалките на главата за печатење можеби се затнати.

Решенија

Користете ја функцијата **Прилагодување на Квалитет на печатење**. Ако не сте го користеле печатачот долго време, прскалките на главата за печатење може да бидат затнати и да не испуштаат капки мастило.

➔ „[Приспособување на квалитетот на печатење](#)“ на страница 143

■ Поставките за печатење и големината на хартијата ставена во печатачот се разликуваат.

Решенија

Променете ги поставките за печатење согласно големината на хартијата ставена во печатачот. Во печатачот ставете хартија што соодветствува со поставките за печатење.

■ Повеќе листови хартија се внесуваат истовремено во печатачот.

Решенија

Погледнете го следново за да спречите истовремено внесување на повеќе листови хартија во печатачот.

➔ „[Неколку листови хартија се внесуваат во исто време](#)“ на страница 178

Отпечатено под агол



■ Хартијата е извиткана.

Решенија

Ако хартијата е извиткана или рабовите на хартијата се превиткани, таа може да ја допре главата за печатење и да се внесе под агол.

Поставете ја хартијата на рамна површина за да проверите дали е извиткана. Ако е, израмнете ја.

■ Хартијата се внесува неправилно.

Решенија

Ставете хартија во правилната насока и повлечете го граничникот до работ на хартијата.

Хартијата е замачкана или изгребана



Имајте ги предвид следниве причини.

■ Хартијата се внесува неправилно.

Решенија

Кога се појавуваат хоризонтални пруги (под прав агол со насоката на печатење) или кога горниот или долниот дел на хартијата е замачкан, ставете хартија во правилната насока и повлечете ги граничните до рабовите на хартијата.

→ „Ставање хартија“ на страница 89

■ Патеката за хартијата е замачкана.

Решенија

Кога се појавуваат вертикални пруги (хоризонтално од насоката на печатење) или кога хартијата е замачкана, исчистете ја патеката за хартијата.

→ „Чистење на патеката на движење на хартијата од дамки од мастило“ на страница 147

■ Хартијата е извиткана.

Решенија

Поставете ја хартијата на рамна површина за да проверите дали е извиткана. Ако е, израмнете ја.

■ Главата за печатење ја трие површината на хартијата.

Решенија

Кога печатите на дебела хартија, главата за печатење е во близина на површината за печатење и хартијата може да се изгребе. Во овој случај, овозможете ја поставката за

намалување на гребењето. Ако ја овозможите оваа поставка, квалитетот или брзината на печатењето може да се намалат.

Контролна табла

Изберете **Поставки > Општи поставки > Поставки за печатач**, а потоа овозможете **Дебела хартија**.

Windows

Кликнете **Проширени поставки** на картичката **Одржување** од двигателот за печатачот, а потоа изберете **Дебела хартија и пликови**.

Mac OS

Изберете **Системски претпочитани вредности** од менито Apple > **Печатачи и скенери** (или **Печати и скенирај, Печати и испрати факс**), а потоа изберете го печатачот. Кликнете **Опции и производи > Опции** (или **Двигател**). Изберете **On** како поставка за **Thick paper and envelopes**.

Задната страна на хартијата беше отпечатена пред да се исуши веќе отпечатената страна.

Решенија

Кога рачно печатите двострано, внимавајте мастилото да е сосема суво пред повторно да ја ставите хартијата.

Кога печатите со функцијата за автоматско двострано печатење, густината на печатење е превисока и времето на сушење е прекратко.

Решенија

Кога ја користите функцијата за автоматско двострано печатење и печатите податоци со висока густина како што се слики и графикони, поставете ја густината на печатење на пониско, а времето на сушење на подолго.

➔ [„Двострано печатење“ на страница 101](#)

Отпечатените фотографии се лепливи



Печатењето беше извршено на погрешната страна од фотографската хартија.

Решенија

Погрижете се да печатите на страната за печатење. Кога печатите на погрешната страна од фотографската хартија, треба да ја исчистите патеката за хартијата.

➔ [„Чистење на патеката на движење на хартијата од дамки од мастило“ на страница 147](#)

Сликите или фотографиите се печатат во неочекувани бои



Имајте ги предвид следниве причини.

■ Прскалките на главата за печатење можеби се затнати.

Решенија

Користете ја функцијата **Прилагодување на Квалитет на печатење**. Ако не сте го користеле печатачот долго време, прскалките на главата за печатење може да бидат затнати и да не испуштаат капки мастило.

→ „[Приспособување на квалитетот на печатење](#)“ на страница 143

■ Применето е коригирање на боите.

Решенија

Кога печатите од двигателот за печатачот за Windows, поставката за автоматско приспособување фотографии на Epson се применува стандардно, во зависност од типот на хартијата. Обидете се да ја промените поставката.

Во картичката **Повеќе опции**, изберете **Прилагодено** во **Корекција на боите**, а потоа кликнете **Напредно**. Променете ја поставката за **Корекција на сцена** од **Автоматски** на која било друга опција. Ако менувањето на поставката не функционира, користете го кој било метод за коригирање на боите различен од **PhotoEnhance** во **Управување со бои**.

→ „[Приспособување на боите за печатење](#)“ на страница 117

Положбата, големината или маргините на отпечатениот примерок се несоодветни

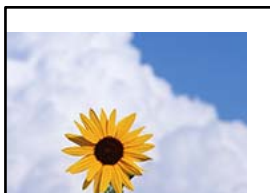

Имајте ги предвид следниве причини.

■ Хартијата се внесува неправилно.

Решенија

Ставете хартија во правилната насока и повлечете го граничникот до работ на хартијата.

Отпечатената слика е превртена

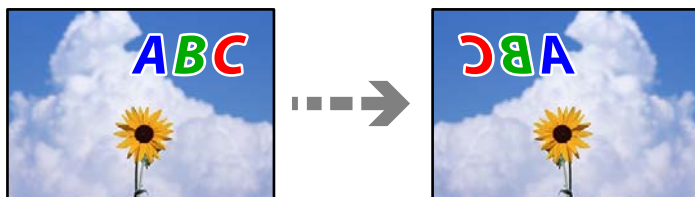

- Во поставките за печатење е одредено сликата да се преврти хоризонтално.

Решенија

Исклучете ги сите поставувања за огледална слика во двигателот за печатачот или во апликацијата.

- Windows

Отштиклирајте **Огледална слика** во картичката **Повеќе опции** на двигателот за печатачот.

- Mac OS

Избришете ја **Mirror Image** од менито **Поставки за печатење** во дијалогот за печатење.

Мозаични ефекти на исписите



- Се отпечатија слики или фотографии со ниска резолуција.

Решенија

Кога печатите слики или фотографии, печатете со податоци со висока резолуција.

Сликите на веб-локациите често се со мала резолуција иако изгледаат доволно добро на екранот, па квалитетот на печатењето може да се намали.

Ненамерно двострано печатење

- Поставката за двострано печатење е овозможена.

Решенија

Избришете ги поставките за двострано печатење во двигателот за печатачот.

- Windows

Изберете **Исклучено** за **Двострано печатење** во картичката **Главна** на двигателот за печатачот.

- Mac OS

Изберете **Off** од **Two-sided Printing** во менито **Two-sided Printing Settings** на дијалогот за печатење.

Печатачот не печати правилно додека се користи двигателот за PostScript-печатачот

Имајте ги предвид следниве причини.

Има проблем со податоците.

Решенија

- Доколку датотеката е креирана во апликација што овозможува да се промени форматот на датотеката, како што е Adobe Photoshop, проверете дали поставките во апликацијата одговараат на поставките во двигателот за печатачот.
- EPS-датотеки направени во бинарен формат веројатно нема да се отпечатат правилно. Поставете го форматот на ASCII кога правите EPS-датотеки во апликација.
- За Windows, печатачот не може да печати бинарни податоци кога е поврзан на компјутер преку USB-интерфејс. Поставете ја поставката **Излезен протоко** на картичката **Поставки за уредот** во својствата на печатачот **ASCII** или **TBCP**.
- За Windows, изберете ги соодветните заменски фонтови на картичката **Поставки за уредот** во својствата на печатачот.

Квалитетот на печатење е слаб додека се користи двигателот за PostScript-печатачот

Не се одредени поставки за бојата.

Решенија

Не може да одредувате поставки за бојата во картичката **Хартија/Квалитет** во двигателот за печатачот. Кликнете **Напредно**, а потоа одредете ја поставката за **Color Mode**.

Се прикажува порака на LCD-екранот

Ако на LCD-екранот се прикаже порака за грешка, следете ги инструкциите на екранот или решенијата подолу за да го решите проблемот.

Пораки за грешки	Решенија
Грешка на печатач Повторно вклучете го печатачот. За повеќе детали, погледнете ја документацијата.	<ul style="list-style-type: none"><input type="checkbox"/> Отстранете секаква хартија или заштитен материјал во печатачот и касета за хартија. Ако уште се прикажува пораката за грешка откако ќе се исклучи, па вклучи напојувањето, контактирајте со службата за поддршка на Epson.<input type="checkbox"/> Кога ќе се прикажат следниве кодови за грешка, проверете ја хартијата за максимален број на листови коишто може да ги внесете во секој извор на хартија. 000181, 000184
Нема хартија во XX.	Ставете хартија и целосно вметнете ја касета за хартија.

Пораки за грешки	Решенија
Инсталирани се премногу касетни единици за хартија. Исклучете го напојувањето и деинсталирајте ги дополнителните касети. Погледнете ја вашата документација за детали.	Може да инсталирате до три изборни касетни единици за хартија. За други изборни касетни единици за хартија, деинсталирајте ги по обратен редослед од инсталацијата.
Не може да печати бидејќи XX не работи. Може да печатите од друга касета.	Исклучете и вклучете го напојувањето, а потоа повторно вметнете ја касета за хартија. Контактирајте со службата за поддршка на Epson или со овластена сервисна служба на Epson ако сè уште се појавува порака за грешка.
Валјакот за подземање во XX се приближува до крајот на својот работен век.	Валјаците за земање хартија треба повремено да се заменуваат. Хартијата не е правилно додадена од касета за хартија кога е дојдено време за замена. Подгответе нови валјаци за земање хартија.
Валјакот за подземање во XX го достигна крајот на својот работен век.	Заменете ги валјаците за земање хартија. Откако ќе ги замените валјаците, изберете Поставки > Одржување > Информации за Валј. за подзем. > Ресетирај бројач , а потоа изберете касета за хартија за којашто ги заменивте валјаците за земање хартија.
Треба да ја замените ink supply units.	За да добиете печатење со врвен квалитет и за да ја заштитите главата за печатење, во единицата со мастило ќе остане одредено количество мастило како резерва кога печатачот ќе укаже дека е време да се замени единицата со мастило. Заменете со нови единици со мастило.
Paper Setup Auto Display е пост. на Искл. Некои функции може да не се достапни. За детали, видете ја документацијата.	Ако Авто. приказ на Пост. на хартија е оневозможено, не може да користите AirPrint.
Комбинацијата на IP адресата и маската на подмрежа е неважечка. Погледнете ја вашата документација за повеќе детали.	Контактирајте со администраторот на печатачот.
Ажурирајте го основниот сертификат за да ги користите услугите во облак.	Контактирајте со администраторот на печатачот.
Проверете дали поставките на портата на Печатач (како IP адреса) или двигател на печатачот се точни преку Компјутерот.	Погрижете се портата за печатачот да биде правилно избрана во Својства > Порта од менито Печатач на следниов начин. Изберете „ USBXXX “ за USB-врска или „ EpsonNet Print Port “ за мрежна врска.
Грешка при ставање хар. Отстранете XX и пак ставете ја хар. внимавајќи да не останала заглав. хар. во печатачот.	Извадете ја касетата за хартија 1, извадете ја заглавената хартија од внатрешноста на печатачот, а потоа повторно вметнете ја касетата за хартија. Ако не може да ја внесете хартијата, проверете ја положбата на бравата за валјакот за земање хартија. Ако положбата е погрешна, притиснете ја бравата за валјакот за земање хартија за да ја коригирате положбата. Погледнете во Пр. за веб-видео за положбата на бравата за валјакот за земање хартија. https://support.epson.net/publist/vlink.php?code=NPD7274
Recovery Mode Update Firmware	Контактирајте со администраторот на печатачот.

Хартијата се заглавува

Проверете ја грешката прикажана на контролната табла и следете ги инструкциите за вадење на заглавената хартија, вклучувајќи ги и искинатите парчиња. На LCD-екранот се прикажува анимацијата со којашто се објаснува како да ја извадите заглавената хартија.



Внимание:

Никогаш не допирајте ги копчињата на контролната табла додека дланката ви е во печатачот. Ако печатачот започне да работи, може да ве повреди. Внимавајте да не ги допирате извлечените делови за да избегнете повреда.



Важно:

Внимателно извадете ја заглавената хартија. Ако ја вадите хартијата со прекумерна сила, може да го оштетите печатачот.

Спречување заглавување на хартијата

Проверете го следново ако често доаѓа до заглавување на хартијата.

- Ставете го печатачот на рамна површина и ракувајте во препорачаните услови на околината.
[„Спецификации за животната средина“ на страница 241](#)
- Користете ја хартијата поддржана од овој печатач.
[„Достапна хартија и капацитети“ на страница 204](#)
- Следете ги мерките за претпазливост при ракување со хартијата.
[„Мерки за претпазливост при ракување со хартијата“ на страница 87](#)
- Ставете хартија во правилната насока и повлечете го граничникот до работ на хартијата.
[„Ставање хартија“ на страница 89](#)
- Не ставајте повеќе од максимално назначениот број листови хартија.
- Ставајте лист по лист ако сте ставиле неколку листови хартија.
- Уверете се дека поставките за големината и типот на хартијата одговараат на конкретната големина и типот на хартија ставена во печатачот.
[„Список со типови хартија“ на страница 88](#)

Време е да ги замените единиците со мастило

Единица со мастило Претпазливост при ракување

Мерки на претпазливост при складирање мастило

- Не изложувајте ги единиците за довод на мастило на директна сончева светлина.

- Не чувајте ги единиците за довод на мастило на високи или екстремно ниски температури.
- За најдобри резултати, Epson препорачува да ги искористите единиците со мастило пред да им истече рокот за употреба отпечатен на пакувањето, а најдоцна две години по инсталирањето.
- За најдобри резултати, чувајте ги пакувањата на единица со мастило со дното надолу.
- Откако ќе внесете единица со мастило од студено место за чување, оставете да се загрее на собна температура барем 12 часа пред да го употребите.
- Не испуштајте го и не удирајте го единица со мастило од цврсти предмети; инаку, може да протече мастило.

Мерки на претпазливост при менување мастило

- Не допирајте ги деловите прикажани на илустрацијата. Тоа може да влијае врз нормалното работење и печатење.

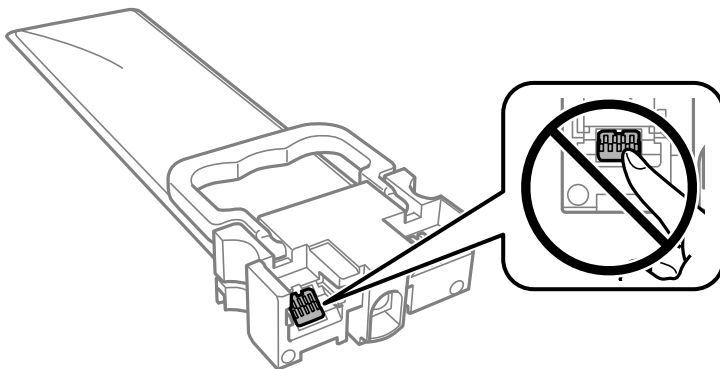

- Инсталирајте ги сите единици со мастило; инаку не може да се печати.
- Не исклучувајте го печатачот за време на полнењето со мастило. Ако полнењето со мастило е нецелосно, може да не биде можно печатење.
- Не оставајте го печатачот со извадени единици со мастило, инаку преостанатото мастило во прскалките ќе се исуши и може да не биде можно печатење.
- Ако треба да извадите единица со мастило привремено, внимавајте да ја заштитите областа за довод на мастило од нечистотии и прав. Чувајте го единица со мастило во иста околина како и печатачот. Бидејќи отворот за довод на мастило е опремен со вентил конструиран да го задржи испуштањето вишок мастило, нема потреба да ставате други капаци или затки.
- Извадените единици со мастило може да имаат мастило околу отворот за довод на мастило, па затоа внимавајте да не се размачка мастило наоколу кога ги вадите единици со мастило.
- Печатачот користи единица со мастило опремен со зелен чип што ги следи информациите како количеството преостанато мастило за секој единици со мастило. Тоа значи дека дури и кога единица со мастило ќе се извади од печатачот пред да се потроши, уште може да го користите единица со мастило откако ќе го вратите во печатачот.
- За печатење со првокласен квалитет и за да ја заштитите главата за печатење, во единица со мастило останува различна безбедносна резерва мастило кога печатачот покажува дека треба да се замени единица со мастило. Наведените страници што може да се испечатат не ја вклучуваат резервата.
- Не расклопувајте го и не преиначувајте го единица со мастило, инаку може да не биде возможно да се печати нормално.
- Не може да се користат единици со мастило испорачани со печатачот за замена.

- Ако единица со мастило сменила облик поради пад или слично, поправете го обликот пред да ја вметнете во печатачот; во спротивно, може да не се постави правилно.

Потрошувачка на мастило

- За да се одржат оптимални перформанси на главата за печатење, дел од мастилото се троши од сите единици со мастило при постапките за одржување, како на пр. чистењето на главата за печатење. Исто така, може да се троши мастило и кога го вклучувате печатачот.
- Кога печатите еднобојно или во сиви тонови, може да се користат мастилата во боја наместо црното мастило во зависност од видот хартија или поставките за квалитет на печатењето. Причината е што се користи мешавина на мастилата во боја за да се добие црна боја.
- Мастилото во единици со мастило испорачани со печатачот се користи делумно при првичното поставување. За да се произведат висококвалитетни отпечатоци, главата за печатење на печатачот се полни целосно со мастило. Овој еднократен процес троши извесно количество мастило и затоа тие единици со мастило може да испечатат помалку страници во споредба со следните единици со мастило.
- Наведените количини може да се разликуваат во зависност од сликите што ги печатите, типот хартија што го користите, зачестеноста на печатење и надворешните услови, како што е температурата.

Заменување Единици со мастило

Кога се прикажува порака барајќи ви да ги замените единици со мастило, изберете **Како да а** потоа прегледајте ги анимациите прикажани на контролната табла за да дознаете како да ги замените единици со мастило.

Поврзани информации

- ➔ [„Кодови за Единица со мастило“ на страница 208](#)
- ➔ [„Единица со мастило Претпазливост при ракување“ на страница 189](#)

Привремено печатење со црно мастило

Кога е потрошено мастилото во боја, а уште има црно мастило, можете да го користите следново поставување за да печатите кратко време само со црно мастило.

- Тип на хартија: обични хартии, Плик
- Боја: **Сива палета**
- EPSON Status Monitor 3: Овозможено (само за Windows)

Бидејќи функцијата е достапна само за околу пет дена, заменете ја празната единица со мастило најбрзо што можете.

Белешка:

- Ако е исклучен **EPSON Status Monitor 3**, отворете го двигателот на печатачот, кликнете **Проширени поставки** на картичката **Одржување**, па изберете **Вклучи EPSON Status Monitor 3**.
- Периодот на достапност зависи од условите на користење.

Привремено печатење со црно мастило — Контролна табла

1. Кога ќе се прикаже порака за замена на единици со мастило, притиснете на копчето ОК.
Се прикажува порака дека привремено може да печатите со црно мастило.
2. Проверете ја пораката, а потоа притиснете на копчето ОК.
3. Ако сакате да печатите во црно-бело, изберете **Не, откажи печатење**.
Тековната задача се откажува и може да печатите на обична хартија со маргини околу рабовите.

Продолжете привремено да печатите само со црно мастило (Windows)

Направете нешто од следново.

- Кога ќе се прикаже следниов прозорец, изберете **Печати во црно**.

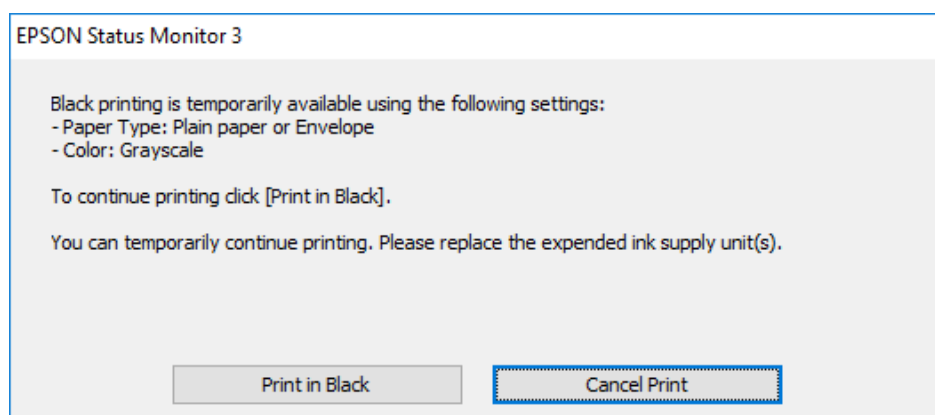

- Кога ќе се прикаже следниов прозорец, откажете го печатењето. Потоа, печатете повторно.

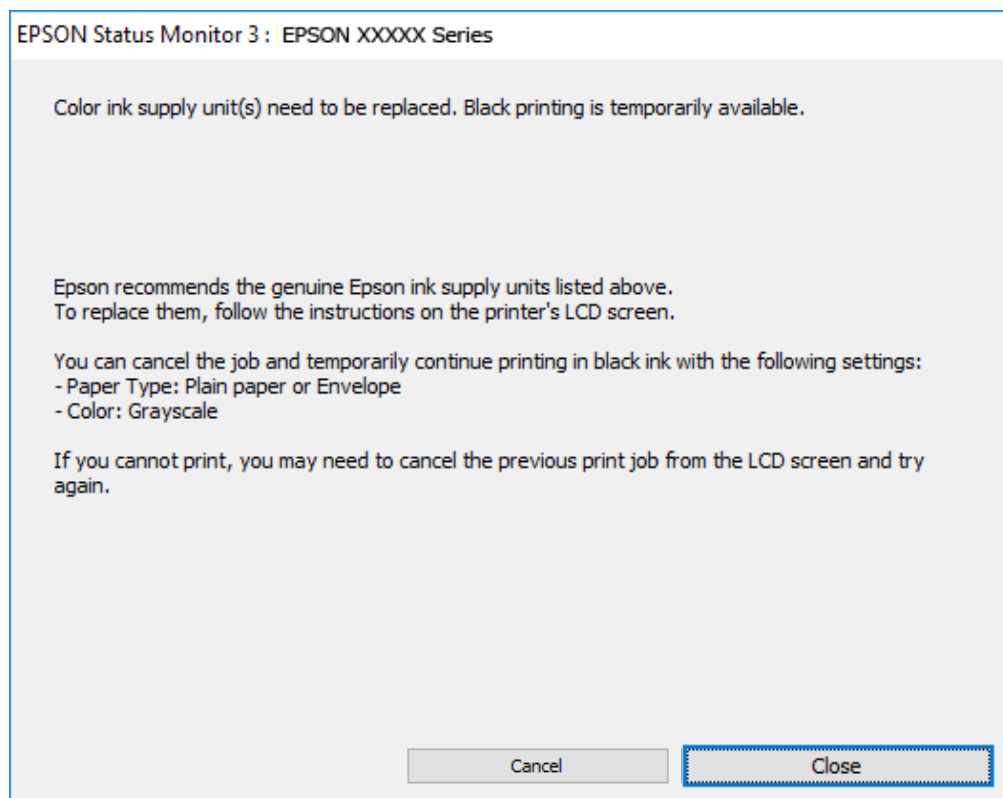

Белешка:

Ако не можете да го откажете печатењето од компјутерот, откажете го преку контролната табла на печатачот.

Следете ги чекорите подолу при повторно печатење.

1. Отворете го прозорецот на двигателот за печатачот.
2. Изберете **Вид хартија** што поддржува Печати во црно.
3. Изберете **Сива палета**.
4. Одредете ги останатите ставки во картичките **Главна** и **Повеќе опции** според потребите, а потоа кликнете **ОК**.
5. Кликнете **Печати**.
6. Кликнете **Печати во црно** во прикажаниот прозорец.

Продолжете привремено да печатите само со црно мастило (Mac OS)

Белешка:

За да ја користите оваа функција преку мрежа, поврзете се со **Bonjour**.

1. Кликнете на иконата за печатачот во **Док**.

- Откажете ја задачата.

Белешка:

Ако не можете да го откажете печатењето од компјутерот, откажете го преку контролната табла на печатачот.

- Изберете **Системски претпочитани вредности** (или **Системски поставки**) од менито Apple > **Печатачи и скенери** (или **Печати и скенирај**, **Печати и испрати факс**), а потоа изберете го печатачот. Кликнете **Опции и производи** > **Опции** (или **Двигател**).
- Изберете **On** како поставка за **Permit temporary black printing**.
- Отворете го полето за печатење.
- Изберете **Поставки за печатење** од појавното мени.
- Изберете тип хартија што поддржува **Permit temporary black printing** како поставка за **Media Type**.
- Изберете **Сива палета**.
- Одредете ги останатите ставки според потребите.
- Кликнете **Печати**.

Зачувување на црното мастило кога нивото на црно мастило е ниско (само за Windows)

Кога нивото на црното мастило се намалува, а има доволно мастило во боја, можете да користите мешавина од бои за да ја создадете црната. Може да продолжите со печатење додека подготвувате единица со мастило со црно мастило за замена.

Оваа опција е достапна само кога ќе го изберете следново поставување во двигателот за печатачот.

- Вид хартија: **обични хартии**
- Квалитет: **Стандардно**
- EPSON Status Monitor 3: Активирано

Белешка:

- Ако е исклучен **EPSON Status Monitor 3**, отворете го двигателот на печатачот, кликнете **Проширени поставки** на картичката **Одржување**, па изберете **Вклучи EPSON Status Monitor 3**.
- Создадената црна боја изгледа малку поразлично од чистата црна. Исто така, намалена е и брзината на печатењето.
- За да се одржи квалитетот на главата за печатење, се користи и црно мастило.

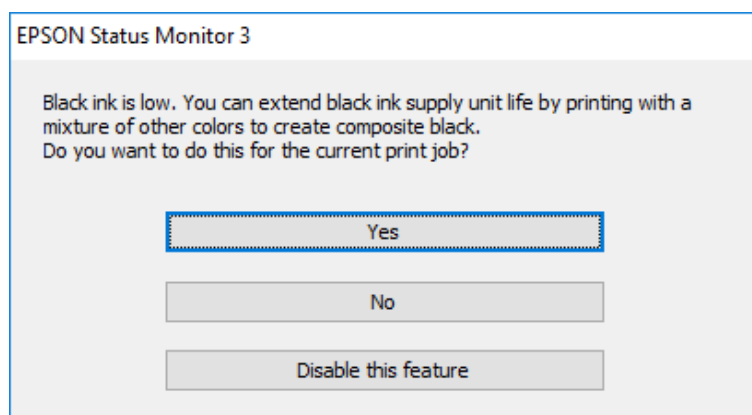

Опции	Опис
Да	Изберете за да користите мешавина на мастила во боја за да добиете црна. Овој прозорец се прикажува следниот пат кога печатите нешто слично.
Не	Изберете да продолжите со користење на преостанатото црно мастило. Овој прозорец се прикажува следниот пат кога печатите нешто слично.
Оневозможи ја оваа функција	Изберете да продолжите со користење на преостанатото црно мастило. Овој прозорец не се прикажува додека не се замени единица со мастило со црно мастило и додека нивото на мастилото не е ниско.

Време е да ја замените кутијата за одржување

Мерки на претпазливост при ракување со кутијата за одржување

Прочитајте ги следниве инструкции пред да ја менувате кутијата за одржување.

- Не допирајте го зелениот чип странично на кутијата за одржување. Тоа може да влијае врз нормалното работење и печатење.
- Не испуштајте ја кутијата за одржување и не нанесувајте и силни удари.
- Не заменувајте ја кутијата за одржување во текот на печатењето; во спротивно може да протече мастило.
- Не вадете ги кутијата за одржување и капакот освен кога ја заменувате кутијата за одржување; инаку може да протече мастило.

- Не навалувајте ја искористената кутија за одржување додека не се стави и запечати во пластичната ќеса; во спротивно може да протече мастило.
- Не допирајте ги отворите во кутијата за одржување затоа што може да се замачката со мастило.
- Не користете ја повторно кутијата за одржување што била извадена и оставена подолг период. Масилото во кутијата се стврднало и не може да се апсорбира повеќе мастило.
- Чувајте ја кутијата за одржување настрана од директна сончева светлина.
- Не чувајте ја кутијата за одржување на високи или екстремно ниски температури.

Замена на кутијата за одржување

Во некои циклуси на печатење, во кутијата за одржување може да се собере многу мало количество од вишок мастило. За да се спречи истекување од кутијата за одржување, печатачот е направен да спречи печатење кога капацитетот на апсорпција на кутијата за одржување ќе ја достигне својата граница. Дали и колку често ова ќе треба да се направи зависи од бројот на отпечатени страници на печатачот, видот на материјалот за печатење и бројот на циклуси на чистење на печатачот.

Кога се прикажува порака за замена на кутијата за одржување, погледнете ги анимациите коишто се прикажани на контролната табла. Потребата да се замени кутијата не значи дека печатачот ќе престане да работи во согласност со неговите спецификации. Со гаранцијата на Epson не се покриваат трошоците за оваа замена. Претставува дел што треба да го замени корисникот.

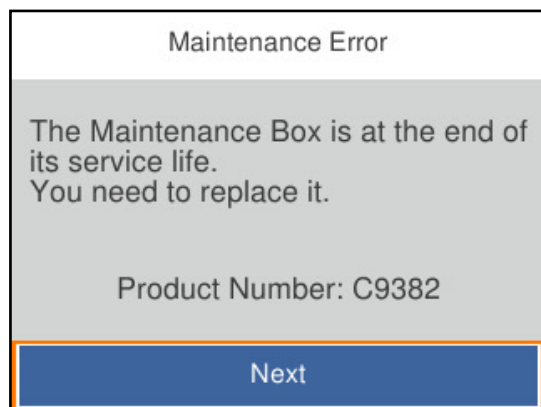

Белешка:

- Кога кутијата за одржување е полна, не може да печатите и да ја чистите главата за печатење додека не се замени кутијата за одржување, за да се избегне протекнување на масилото.

Поврзани информации

- ➔ „Код за кутијата за одржување“ на страница 209
- ➔ „Мерки на претпазливост при ракување со кутијата за одржување“ на страница 195

Време е да ги замените валјаците за земање хартија

Замена на валјаците за земање хартија за касетната единица за хартија

За да ги замените валјаците за земање хартија за касетната единица за хартија, погледнете ги инструкциите во листот приложен во картонската кутија на валјакот за земање хартија.

▶ Може да ја гледате постапката и во Пр. за веб-видео. Пристапете до следнава веб-страница.
<https://support.epson.net/publist/vlink.php?code=NPD6984>

Поврзани информации

➔ „Кодови на валјаците за земање хартија“ на страница 209

Замена на валјаците за земање хартија за изборните касетни единици за хартија

За да ги замените валјаците за земање хартија за изборните касетни единици за хартија, погледнете ги инструкциите во листот приложен во картонската кутија на валјакот за земање хартија.

▶ Може да ја гледате постапката и во Пр. за веб-видео. Пристапете до следнава веб-страница.
<https://support.epson.net/publist/vlink.php?code=NPD6986>

Поврзани информации

➔ „Кодови на валјаците за земање хартија“ на страница 209

Не може соодветно да се ракува со печатачот

Печатачот не се вклучува или исклучува

Печатачот не се вклучува

Имајте ги предвид следниве причини.

■ **Кабелот за напојување не е правилно приклучен во штекерот за струја.**

Решенија

Погрижете се кабелот за напојување да биде добро приклучен.

Копчето  не беше притиснато доволно долго.



Решенија

Држете го подолго копчето .

Печатачот не се исклучува

Копчето  не беше притиснато доволно долго.

Решенија

Држете го подолго копчето . Ако сè уште не можете да го исклучите печатачот, исклучете го кабелот за напојување. За да спречите сушење на главата за печатење, вклучете го и исклучете го печатачот со притискање на копчето .

Напојувањето се исклучува автоматски

Функцијата Поставки за искл. или Мерач на времето за исклучување е овозможена.

Решенија

- Изберете **Поставки > Општи поставки > Осн поставки > Поставки за искл.**, а потоа оневозможете ги поставките **Искл. напојување ако е неактивно** и **Искл. напој. ако е искл. од приклучок**.
- Изберете **Поставки > Општи поставки > Осн поставки**, а потоа оневозможете ја поставката **Мерач на времето за исклучување**.

Белешка:

*Вашиот производ може да ја има функцијата **Поставки за искл.** или функцијата **Мерач на времето за исклучување**, во зависност од местото на купување.*

Задачите се извршуваат бавно

Печатењето е пребавно

Имајте ги предвид следниве причини.

Се извршуваат непотребни апликации.

Решенија

Затворете ги сите непотребни апликации на компјутерот или на паметниот уред.

Поставен е висок квалитет на печатењето.

Решенија

Намалете ја поставката за квалитет.

Двонасочното печатење е оневозможено.

Решенија

Овозможете ја поставката за двонасочно печатење или печатење со голема брзина. Кога е овозможена оваа поставка, главата за печатење печати додека се движи во двете насоки, а брзината на печатењето се зголемува.

Windows

Изберете **Двонасочно печатење** во картичката **Повеќе опции** на двигателот за печатачот.

Mac OS

Изберете **Системски претпочитани вредности** од менито Apple > **Печатачи и скенери** (или **Печати и скенирај, Печати и испрати факс**), а потоа изберете го печатачот. Кликнете **Опции и производи** > **Опции** (или **Двигател**). Изберете **Он** како поставка за **Двонасочно печатење**.

Тивок режим е овозможено.

Решенија

Оневозможете **Тивок режим**. Брзината на печатење се намалува кога печатачот работи во **Тивок режим**.

Контролна табла

Изберете  на почетниот екран, а потоа изберете **Иск..**

Windows

Изберете **Исклучено** како поставка за **Тивок режим** во картичката **Главна** на двигателот за печатачот.

Mac OS

Изберете **Системски претпочитани вредности** (или **Системски поставки**) од менито Apple > **Печатачи и скенери** (или **Печати и скенирај, Печати и испрати факс**), а потоа изберете го печатачот. Кликнете **Опции и производи** > **Опции** (или **Двигател**). Изберете **Off** како поставка за **Тивок режим**.

Сушењето при двострано печатење може да потрае.

Решенија

При двострано печатење, прво се печати и се суши едната страна од хартијата, а потоа се печати другата страна. Од причина што времето за сушење се разликува во зависност од околностите, како на пример температура или влажност или податоци за печатење, брзината на печатење може да се намали.

Печатењето е премногу бавно додека се користи двигателот за PostScript-печатачот

Поставен е висок квалитет на печатењето.

Решенија

Поставете го поставувањето за **Print Quality** на **Fast** во двигателот за печатачот.

LCD-екранот се затемнува

■ Печатачот е во режим на функција.

Решенија

Притиснете некое копче на контролната табла за да го вратите ЛЦД-екранот во претходната состојба.

Звуците додека работи се гласни

■ Тивок режим е оневозможено на печатачот.

Решенија

Ако звуците при работењето се прегласни, овозможете **Тивок режим**. Ако ја овозможите оваа функција, брзината на печатењето може да се намали.

- Контролна табла

Изберете  на почетниот екран и овозможете го **Тивок режим**.

- Windows

Овозможете **Тивок режим** во картичката **Главна** на двигателот за печатачот.

- Mac OS

Изберете **Системски претпочитани вредности** (или **Системски поставки**) од менито Apple > **Печатачи и скенери** (или **Печати и скенирај**, **Печати и испрати факс**), а потоа изберете го печатачот. Кликнете **Опции и производи** > **Опции** (или **Двигател**). Овозможете ја поставката **Тивок режим**.

Датумот и времето не се точни

■ Грешка во напојувањето.

Решенија

По откажување на напојувањето поради гром или ако напојувањето не е вклучено долго време, часовникот може да покажува погрешно време. Правилно поставете ги датумот и времето во **Поставки** > **Општи поставки** > **Осн поставки** > **Поставки за датум/време** на контролната табла.

Треба да го ажурирате основниот сертификат

■ Основниот сертификат е истечен.

Решенија

Активирајте Web Config, а потоа ажурирајте го основниот сертификат.

➔ „Апликација за конфигурирање на работата на печатачот (Web Config)“ на [страница 215](#)

Не може да се изврши рачно двострано печатење (Windows)

■ EPSON Status Monitor 3 е оневозможено.

Решенија

Во картичката **Одржување** на двигателот за печатачот, кликнете **Проширени поставки**, а потоа изберете **Вклучи EPSON Status Monitor 3**.

Меѓутоа, ова може да не е достапно кога до печатачот се пристапува преку мрежа или кога се користи како споделен печатач.

Менито Поставки за печатење не се прикажува (Mac OS)

■ Двигателот за печатачот Epson не бил инсталиран правилно.

Решенија

Ако менито **Поставки за печатење** не се прикажува на macOS Catalina (10.15) или понова верзија, macOS High Sierra (10.13), macOS Sierra (10.12), OS X El Capitan (10.11), OS X Yosemite (10.10), OS X Mavericks (10.9), двигателот за печатачот Epson не бил инсталиран правилно. Овозможете го од следново мени.

Изберете **Системски претпочитани вредности** (или **Системски поставки**) од менито Apple > **Печатачи и скенери** (или **Печати и скенирај**, **Печати и испрати факс**), отстранете го печатачот, па додадете го печатачот повторно.

macOS Mojave (10.14) не може да пристапи до **Поставки за печатење** преку апликациите произведени од Apple, како што е TextEdit.

Проблемот не се решава ниту по испробување на сите решенија

Ако не можете да го решите проблемот откако ќе ги испробате сите решенија, контактирајте со службата за поддршка на Epson.

Ако не можете да ги решите проблемите со печатењето или копирањето, погледнете ги следниве поврзани информации.

Поврзани информации

➔ [„Не може да се решат проблеми со печатењето или копирањето“ на страница 201](#)

Не може да се решат проблеми со печатењето или копирањето

Пробајте со решавање на следниве проблеми по ред, почнувајќи од врвот, додека не го решите проблемот.

Погрижете се типот на хартијата ставена во печатачот и типот на хартијата одредена на печатачот да соодветствуваат со поставките за типот на хартијата во двигателот за печатачот.

[„Поставки за големина и тип на хартијата“ на страница 88](#)

- Користете поставка за повисок квалитет во контролната табла или во двигателот за печатачот.
- Повторно инсталирајте ги единиците со мастило што се веќе инсталирани во печатачот.
Повторното инсталирање на единиците со мастило може да помогне во одзатнувањето на прскалките на главата за печатење и да овозможи лесен проток на мастилото.
Меѓутоа, кога единицата со мастило се инсталира повторно, се троши мастило, па може да се прикаже порака што бара да ја замените единицата со мастило, во зависност од количеството на преостанатото мастило.
- Користете ја функцијата **Прилагодување на Квалитет на печатење**.
[„Приспособување на квалитетот на печатење“ на страница 143](#)
- Проверете дали користите оригинални единици со мастило Epson.
Користете оригинални единици со мастило Epson. Овој производ е дизајниран да ги приспособува боите користејќи оригинални единици со мастило Epson. Ако се користат неоригинални единици со мастило, може да се намали квалитетот на печатење.
- Погрижете се да нема остатоци од хартија во внатрешноста на печатачот.
- Проверете ја хартијата.
Проверете дали хартијата е извиткана или внесена со страната за печатење свртена нагоре.
[„Мерки за претпазливост при ракување со хартијата“ на страница 87](#)
[„Достапна хартија и капацитети“ на страница 204](#)
[„Недостапни типови на хартија“ на страница 208](#)

Ако не можете да го решите проблемот со решенијата наведени погоре, можеби ќе треба да побарате сервисирање. Контактирајте со службата за техничка поддршка на Epson.

Поврзани информации

- ➔ [„Пред да контактирате со Epson“ на страница 325](#)
- ➔ [„Контактирање со поддршката на Epson“ на страница 325](#)

Информации за производите

Информации за хартијата.	204
Информации за потрошни материјали.	208
Информации за изборни ставки.	209
Информации за софтверот.	210
Список на менито за поставки.	218
Спецификации за производите.	233
Регулаторни информации.	257

Информации за хартијата

Достапна хартија и капацитети

Оригинална хартија Epson

Epson препорачува користење на оригинална хартија Epson за да се обезбедат висококвалитетни отпечатени примероци.

Белешка:

- Оригиналната хартија Epson не е достапна при печатење со универзален двигател за печатач на Epson.
- Достапноста на хартијата зависи од локацијата. За најнови информации за хартијата достапна во вашето подрачје, контактирајте со службата за поддршка на Epson.
- Погледнете го следново за информации околу достапните типови хартија за двострано печатење. „Хартија за двострано печатење“ на страница 207
- Кога печатите на оригинална хартија Epson со приспособена големина, достапни се само поставките **Стандардно** или **Normal** за квалитетот на печатење. Иако некои двигатели за печатач ви овозможуваат да изберете подобар квалитет на печатење, отпечатениот материјал се печати со користење **Стандардно** или **Normal**.

Хартија соодветна за печатење документи

Назив	Големина	Капацитет за ставање (листове)		
		Касета за хартија 1	Касета за хартија 2 до 4	Фиока за хартија
Epson Business Paper	A4	До линијата покажана со симболот  на граничникот.		80
Epson Bright White Ink Jet Paper	A4	200	400	50

Хартија соодветна за печатење документи и фотографии

Назив	Големина	Капацитет за ставање (листове)		
		Касета за хартија 1	Касета за хартија 2 до 4	Фиока за хартија
Epson Photo Quality Ink Jet Paper	A4	80	80	70
Epson Matte Paper-Heavyweight	A4	50	50	20
Epson Double-Sided Matte Paper	A4	50	50	20

Хартија соодветна за печатење фотографии

Назив	Големина	Капацитет за ставање (листови)		
		Касета за хартија 1	Касета за хартија 2 до 4	Фиока за хартија
Epson Ultra Glossy Photo Paper	A4, 20×25 cm (8×10 in.)	50	50	20
	10×15 cm (4×6 in.), 13×18 cm (5×7 in.)	50	-	20
Epson Premium Glossy Photo Paper	A4, 20×25 cm (8×10 in.)	50	50	20
	10×15 cm (4×6 in.), 16:9 широка (4×7,11 in.), 13×18 cm (5×7 in.)	50	-	20
Epson Premium Semigloss Photo Paper	A4	50	50	20
	10×15 cm (4×6 in.), 13×18 cm (5×7 in.)	50	-	20
Epson Photo Paper Glossy	A4	50	50	20
	10×15 cm (4×6 in.), 13×18 cm (5×7 in.)	50	-	20

Комерцијално достапна хартија



Белешка:

- Големините *Half Letter*, *SP1 (210×270 mm)*, *SP2 (210×149 mm)*, *SP3 (100×170 mm)*, *SP4 (130×182 mm)*, *SP5 (192×132 mm)*, *16K (195×270 mm)* и *Indian-Legal* не се достапни кога печатите со двигателот за печатач *PostScript*.
- Погледнете го следново за информации околу достапните типови хартија за двострано печатење. [„Хартија за двострано печатење“ на страница 207](#)

Обична хартија

Обичната хартија вклучува хартија за копирање, претходно отпечатена хартија (хартија на којашто претходно се отпечатени разни формулари, на пр. потврди или хартии од вредност), хартија за меморандум, хартија во боја и рециклирана хартија.

Големина	Капацитет за ставање (листови)		
	Касета за хартија 1	Касета за хартија 2 до 4	Фиока за хартија
A4, A5, A6, B5, B6, Executive, Half Letter, 16K (195×270 mm), Indian-Legal, Letter, 8,5×13 in., Legal, SP1 (210×270 mm), SP2 (210×149 mm), SP3 (100×170 mm), SP4 (130×182 mm)	До линијата покажана со симболот  на граничникот.		80

Големина	Капацитет за ставање (листове)		
	Касета за хартија 1	Касета за хартија 2 до 4	Фиока за хартија
SP5 (192×132 mm)	До линијата покажана со симболот  на граничникот.	-	80
Приспособена големина(mm) 85 до 215,9×125 до 355,6	До линијата покажана со симболот  на граничникот.	-	-
Приспособена големина(mm) 100 до 215,9×148 до 355,6	-	До линијата покажана со симболот  на граничникот.	-
Приспособена големина(mm) 64 до 215,9×125 до 6 000	-	-	80

Дебела хартија (од 91 до 160 g/m²)

Големина	Капацитет за ставање (листове)		
	Касета за хартија 1	Касета за хартија 2 до 4	Фиока за хартија
A4, A5, A6, B5, B6, Executive, Half Letter, 16K (195×270 mm), Indian-Legal, Letter, 8,5×13 in., Legal, SP1 (210×270 mm), SP2 (210×149 mm), SP3 (100×170 mm), SP4 (130×182 mm)	90	250	30
SP5 (192×132 mm)	90	-	30
Приспособена големина(mm) 85 до 215,9×125 до 355,6	90	-	-
Приспособена големина(mm) 100 до 215,9×148 до 355,6	-	250	-
Приспособена големина(mm) 64 до 215,9×125 до 6 000	-	-	30

Дебела хартија (од 161 до 256 g/m²)

Големина	Капацитет за ставање (листови)		
	Касета за хартија 1	Касета за хартија 2 до 4	Фиока за хартија
A4, A5, A6, B5, B6, Executive, Half Letter, 16K (195×270 mm), Indian-Legal, Letter, 8,5×13 in., Legal, SP1 (210×270 mm), SP2 (210×149 mm), SP3 (100×170 mm), SP4 (130×182 mm), SP5 (192×132 mm)	-	-	30
Приспособена големина(mm) 64 до 215,9×125 до 6000	-	-	30

Плик

Назив	Големина	Капацитет за ставање (пликови)		
		Касета за хартија 1	Касета за хартија 2 до 4	Фиока за хартија
Плик	Плик бр. 10, плик DL, плик С6	10	-	10
	Плик С4	-	-	1

Хартија за двострано печатење

Оригинална хартија Epson

- Epson Business Paper
- Epson Bright White Ink Jet Paper

Поврзани информации

➔ [„Достапна хартија и капацитети“ на страница 204](#)

Комерцијално достапна хартија

Користете ја фиоката за хартија само за задачи со рачно двострано печатење.

- Обична хартија, хартија за копирање, претходно отпечатена хартија, хартија за меморандум, хартија во боја, рециклирана хартија*¹
- Дебела хартија (91 до 160 g/m²)*¹

Дебела хартија (161 до 250 g/m²)*²

*1 Хартијата со големина A4, A5, B5, Executive, 16K, Letter, SP1 и хартијата со приспособена големина (148 до 215,9×210 до 297 mm) е поддржана за автоматско двострано печатење.

*2 Само за рачно двострано печатење.

Поврзани информации

➔ „Достапна хартија и капацитети“ на страница 204

Недостапни типови на хартија

Не користете ги следниве хартии. Користењето таква хартија предизвикува заглавување на хартијата и замачкување на исписот.

- Брановидна хартија
- Искината или исечена хартија
- Превиткана хартија
- Влажна хартија
- Предебела или претенка хартија
- Хартија со налепници

Не користете ги следниве пликови. Користењето на овие типови пликови предизвикува заглавување на хартијата и замачкувања во отпечатените примероци.

- Извиткани или превиткани пликови
 - Пликови со лепливи површини на преклопувањето или пликови со прозорче
 - Претенки пликови
- Може да се извиткаат при печатењето.

Информации за потрошни материјали

Кодови за Единица со мастило

Epson препорачува употреба на оригинални единици со мастило на Epson. Epson не може да гарантира за квалитетот или сигурноста на неоригиналните мастила. Користењето неоригинални мастила може да предизвика оштетувања што не ги покриваат гаранциите на Epson, а во одредени услови може да предизвика и неправилно однесување на печатачот. Информациите за нивоата на неоригиналните мастила може да не се прикажат.

Ова се кодовите на оригиналните единици со мастило на Epson.

Белешка:

- Кодовите за Единица со мастило може да се разликуваат во зависност од локацијата. За точните кодови достапни во вашето подрачје, контактирајте со службата за поддршка на Epson.
- Сите единици со мастило не се достапни во сите региони.

За Европа

Black (Црна)	Cyan (Тиркизна)	Magenta (Розова)	Yellow (Жолта)
T11P1 T11N1	T11P2 T11N2	T11P3 T11N3	T11P4 T11N4

Посетете ја следнава веб-локација за информации околу капацитетите за печатење на единица со мастило на Epson.

<http://www.epson.eu/pageyield>

For Australia and New Zealand

Black (Црна)	Cyan (Тиркизна)	Magenta (Розова)	Yellow (Жолта)
T12P1 T12N1	T12P2 T12N2	T12P3 T12N3	T12P4 T12N4

Код за кутијата за одржување

Epson препорачува употреба на оригинална кутија за одржување на Epson.

Код за кутијата за одржување: C9382



Важно:

Откако ќе ја инсталирате кутијата за одржување во печатачот, не може да ја користите со други печатачи.

Кодови на валјаците за земање хартија

Epson препорачува да користите оригинални валјаци за земање хартија од Epson.

Следуваат кодовите.

Paper cassette 1 (Paper Feed Roller for Cassette A): C12C938261

Paper cassette 2 to 4 (Paper Feed Roller for Cassette B): C12C938281

Информации за изборни ставки

Кодови за дополнителната опрема

Дополнителна опрема	Код
Подлога за уред за автентикација-P2	C12C939531

Дополнителна опрема	Код
Изборна единечна касета-Р2	C12C937901

Информации за софтверот

Овој дел ги воведува некои од апликациите достапни за вашиот печатач. За список на поддржан софтвер, погледнете ја следнава веб-страница на Epson или стартувајте го Epson Software Updater за потврда. Можете да ги преземете најновите апликации.

<http://www.epson.com>

Поврзани информации

➔ „Апликација за ажурирање софтвер и фирмвер (Epson Software Updater)“ на страница 217

Апликација за печатење од компјутер (двигател за печатач за Windows)

Двигателот за печатачот го контролира печатачот според командите од одредена апликација. Одредувањето поставки на двигателот за печатачот дава најдобри резултати на печатењето. Можете и да ја проверувате состојбата на печатачот или да го одржувате во врвна работна состојба користејќи ја алатката двигател на печатачот.

Белешка:

Можете да го менувате јазикот на двигателот на печатачот. Изберете го јазикот што сакате да го користите од поставката **Јазик** во картичката **Одржување**.

Пристап до двигателот за печатачот од апликациите

За да одредувате поставки што важат само за апликацијата што ја користите, пристапете од таа апликација.

Изберете **Печати** или **Поставување за печатење** од менито **Датотека**. Изберете го својот печатач, па кликнете **Претпочитани вредности** или **Својства**.

Белешка:

Операциите може да се разликуваат зависно од апликацијата. За повеќе информации, погледнете ја помошта во апликацијата.

Пристап до двигателот за печатачот преку контролната табла итн

За да одредите поставки што ќе важат за сите апликации, следете ги чекорите подолу.

Windows 11

Кликнете го копчето **Старт**, а потоа изберете **Поставки > Bluetooth и уреди > Печатачи и скенери**. Кликнете го печатачот, а потоа изберете **Претпочитани вредности за печатење**.

Windows 10/Windows Server 2022/Windows Server 2019/Windows Server 2016

Кликнете го копчето **Старт**, а потоа изберете **Систем на Windows > Контролна табла > Преглед на уреди и печатачи во Хардвер и звук**. Кликнете со десното копче на печатачот или притиснете го и држете го, а потоа изберете **Претпочитани вредности за печатење**.

- Windows 8.1/Windows 8/Windows Server 2012 R2/Windows Server 2012

Изберете **Работна површина > Поставки > Контролна табла > Преглед на уреди и печатачи** во **Хардвер и звук**. Кликнете со десното копче на печатачот или притиснете го и држете го, а потоа изберете **Претпочитани вредности за печатење**.

- Windows 7/Windows Server 2008 R2

Кликнете го копчето Старт, па изберете **Контролна табла > Преглед на уреди и печатачи** во **Хардвер и звук**. Кликнете со десното копче на печатачот и изберете **Претпочитани вредности за печатење**.

- Windows Server 2008

Кликнете го копчето Старт, па изберете **Контролна табла > Печатачи** во **Хардвер и звук**. Кликнете со десното копче на печатачот и изберете **Претпочитани вредности за печатење**.

Пристап до двигателот за печатачот од иконата за печатачот на лентата со задачи

Иконата за печатачот на лентата со задачи на работната површина е икона на кратенка што овозможува брз пристап до двигателот за печатачот.

Ако ја кликнете иконата за печатачот и изберете **Поставки на печатачот**, може да пристапите до истиот прозорец со поставки за печатачот како оној што се прикажува од контролната табла. Ако кликнете двапати на оваа икона, може да ја проверите состојбата на печатачот.

Белешка:

*Ако иконата за печатачот не е прикажана во лентата со задачи, отворете го прозорецот на двигателот за печатачот, кликнете **Преференци за следење** во картичката **Одржување**, па изберете **Регистрирајте ја иконата за брз пристап на лентата за задачи**.*

Стартување на услужната програма

Отворете го прозорецот на двигателот за печатачот. Кликнете на картичката **Одржување**.

Поврзани информации

➔ [„Опции на менито за двигателот за печатач“ на страница 95](#)

Водич за двигателот за печатачот за Windows

EPSON Status Monitor 3

Може да ја користите оваа услужна програма за да го следи статусот на печатачот и да прикажува пораки за грешки и др. Може да го проверувате и статусот на потрошните материјали, како и напредокот на печатењето. За да го користите овој софтвер, треба да го инсталирате.

Апликација за печатење од компјутер (двигател за печатач за Mac OS)

Двигателот за печатачот го контролира печатачот според командите од одредена апликација. Одредувањето поставки на двигателот за печатачот дава најдобри резултати на печатењето. Можете и да ја проверувате состојбата на печатачот или да го одржувате во врвна работна состојба користејќи ја алатката двигател на печатачот.

Пристап до двигателот за печатачот од апликациите

Кликнете **Поставување страница** или **Печати** во менито **Датотека** на вашата апликација. Ако е потребно, кликнете на **Прикажи ги деталите** (или ▼) за да го проширите прозорецот за печатење.

Белешка:

Во зависност од апликацијата што се користи, **Дефиниција на страницата** можеби нема да се прикаже во менито **Датотека**, а операциите за прикажување на екранот за печатење може да се разликуваат. За повеќе информации, погледнете во помошта за апликацијата.

Стартување на услужната програма

Изберете **Системски претпочитани вредности** (или **Системски поставки**) од менито Apple > **Печатачи и скенери** (или **Печати и скенирај**, **Печати и испрати факс**), а потоа изберете го печатачот. Кликнете **Опции и производи** > **Услужна програма** > **Отвори ја услужната програма за печатачот**.

Поврзани информации

➔ „Опции на менито за двигателот за печатач“ на страница 125

Водич за двигателот за печатачот за Mac OS

Epson Printer Utility

Може да ги проверите статусот и грешките на печатачот со стартување на **EPSON Status Monitor**.

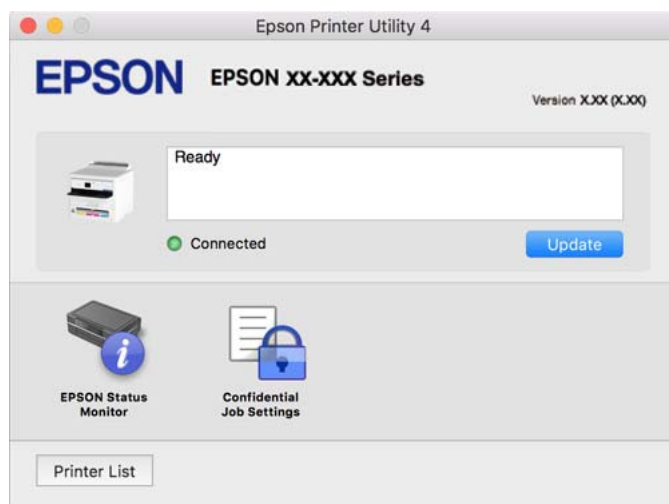

Апликација што може да печати PostScript-фонтони (двигател за печатач PostScript за Windows)

Двигателот за печатач PostScript му овозможува на печатачот да прима и да толкува инструкции за печатење на јазикот за опис на страницата испратени од компјутерот и правилно да печати. Ова е погодно за печатење од апликации сообразни со PostScript коишто се користат за DTP.

Пристап до двигателот за печатачот од апликациите

За да одредувате поставки што важат само за апликацијата што ја користите, пристапете од таа апликација.

Изберете **Печати** или **Поставување за печатење** од менито **Датотека**. Изберете го својот печатач, па кликнете **Претпочитани вредности** или **Својства**.

Белешка:

Операциите може да се разликуваат зависно од апликацијата. За повеќе информации, погледнете ја помошта во апликацијата.

Пристап до двигателот за печатачот преку контролната табла

За да направите поставувања што ќе важат за сите апликации, пристапете преку контролната површина.

Windows 11

Кликнете го копчето Старт, а потоа изберете **Поставки > Bluetooth и уреди > Печатачи и скенери**. Кликнете го печатачот, а потоа изберете **Претпочитани вредности за печатење**.

Windows 10/Windows Server 2022/Windows Server 2019/Windows Server 2016

Кликнете го копчето Старт, а потоа изберете **Систем на Windows > Контролна табла > Преглед на уреди и печатачи** во **Хардвер и звук**. Кликнете со десното копче на печатачот или притиснете го и држете го, а потоа изберете **Претпочитани вредности за печатење**

Windows 8.1/Windows 8/Windows Server 2012 R2/Windows Server 2012

Изберете **Работна површина > Поставки > Контролна табла > Преглед на уреди и печатачи** во **Хардвер и звук**. Кликнете со десното копче на печатачот или притиснете го и држете го, а потоа изберете **Претпочитани вредности за печатење**

Windows 7/Windows Server 2008 R2

Кликнете го копчето Старт, а потоа изберете **Контролна табла > Преглед на уреди и печатачи** во **Хардвер и звук**. Кликнете со десното копче на печатачот и изберете **Претпочитани вредности за печатење**.

Windows Server 2008

Кликнете го копчето Старт, а потоа изберете **Контролна табла > Печатачи** во **Хардвер и звук**. Кликнете со десното копче на печатачот и изберете **Претпочитани вредности за печатење**.

Пристап до двигателот за печатачот од иконата за печатачот на лентата со задачи

Иконата за печатачот на лентата со задачи на работната површина е икона на кратенка што овозможува брз пристап до двигателот за печатачот.

Ако ја кликнете иконата за печатачот и изберете **Поставки на печатачот**, може да пристапите до истиот прозорец со поставки за печатачот како оној што се прикажува од контролната табла. Ако кликнете двапати на оваа икона, може да ја проверите состојбата на печатачот.

Поврзани информации

➔ [„Опции на менито за двигателот за печатач PostScript“ на страница 120](#)

Апликација што може да печати PostScript-фонтови (двигател за печатач PostScript за Mac OS)

Двигателот за печатач PostScript му овозможува на печатачот да прима и да толкува инструкции за печатење на јазикот за опис на страницата испратени од компјутерот и правилно да печати. Ова е погодно за печатење од апликации сообразни со PostScript коишто се користат за DTP.

Пристап до двигателот за печатачот од апликациите

Кликнете **Поставување страница** или **Печати** во менито **Датотека** на вашата апликација. Ако е потребно, кликнете на **Прикажи ги деталите** (или ▼) за да го проширите прозорецот за печатење.

Белешка:

Во зависност од апликацијата што се користи, **Дефиниција на страницата** можеби нема да се прикаже во менито **Датотека**, а операциите за прикажување на екранот за печатење може да се разликуваат. За повеќе информации, погледнете во помошта за апликацијата.

Стартување на услужната програма

Изберете **Системски претпочитани вредности** (или **Системски поставки**) од менито Apple > **Печатачи и скенери** (или **Печати и скенирај**, **Печати и испрати факс**), а потоа изберете го печатачот. Кликнете **Опции и производи** > **Услужна програма** > **Отвори ја услужната програма за печатачот**.

Поврзани информации

➔ [„Опции на менито за двигателот за печатач PostScript“ на страница 133](#)

Апликација што може да печати PCL-јазик (двигател за печатач PCL)

Двигателот за печатач PCL му овозможува на печатачот да прима и да толкува инструкции за печатење на јазикот за опис на страницата испратени од компјутерот и правилно да печати. Ова е погодно за печатење од општи апликации како што е Microsoft Office.

Белешка:

Mac OS не е поддржан.

Поврзете го печатачот на истата мрежа на којашто е поврзан компјутерот и следете ја процедурата подолу за да го инсталирате двигателот за печатачот.

1. Преземете ја извршната датотека за двигателот од интернет страницата за поддршка на Epson.

<http://www.epson.eu/Support> (само за Европа)

<http://support.epson.net/>

2. Кликнете два пати на извршната датотека.
3. Следете ги упатствата на екранот за понатамошната инсталацијата.

Белешка:

Ако со вашиот производ е приложен софтверски диск, инсталацијата може да ја извршите и со дискот. Пристапете до „Driver|PCL Universal“.

Апликација за конфигурирање на работата на печатачот (Web Config)

Web Config е апликација што се извршува во веб-прелистувач, на пр. Microsoft Edge и Safari, на компјутер или паметен уред. Може да го потврдите статусот на печатачот или да ги менувате поставките за мрежната услуга и печатачот. За да ја користите Web Config, поврзете ги печатачот и компјутерот или уредот на истата мрежа.

Поддржани се следниве прелистувачи. Користете ја најновата верзија.

Microsoft Edge, Internet Explorer, Firefox, Chrome, Safari

Белешка:

Може да ви биде побарано да ја внесете лозинката за администратор додека работите со Web Config. Погледнете ги поврзаните информации подолу за повеќе детали.

Поврзани информации

➔ [„Стандардна вредност на администраторската лозинка“ на страница 18](#)

Активирање Web Config во веб-прелистувач

1. Проверете ја IP-адресата на печатачот.

Изберете ја иконата за мрежа на почетниот екран на печатачот и изберете го активниот начин на поврзување за да ја потврдите IP-адресата на печатачот.

За да изберете ставка, користете ги копчињата ▲ ▼ ◀ ▶, а потоа притиснете го копчето ОК.

Белешка:

Може да ја проверите IP-адресата така што ќе отпечатите извештај за мрежната врска.

2. Вклучете веб-прелистувач од компјутерот или паметниот уред, а потоа внесете ја IP-адресата на печатачот.

Формат:

IPv4: http://IP-адресата на печатачот/

IPv6: http://[IP-адресата на печатачот]/

Примери:

IPv4: http://192.168.100.201/

IPv6: http://[2001:db8::1000:1]/

Белешка:

Со паметниот уред може да ја стартувате и Web Config од екранот со информации за производот на Epson Smart Panel.

Бидејќи печатачот користи самопотпишан сертификат кога пристапува до HTTPS, во прелистувачот се прикажува предупредување кога ќе ја стартувате Web Config; ова не укажува на проблем и може слободно да го игнорирате.

Поврзани информации

➔ [„Печатење извештај за мрежна врска“ на страница 58](#)

➔ [„Печатење со Epson Smart Panel“ на страница 136](#)

Увезување самопотпишан сертификат (Windows)

Откако ќе се увезе самопотпишан сертификат, вашиот прелистувач престанува да прикажува предупредување кога ќе се стартува Web Config. Контактирајте со администраторот за детали и безбедносни мерки на претпазливост за самопотпишаните сертификати.

Белешка:

- Методот за увезување на самопотпишаниот сертификат зависи од вашата околина.
- Методот на работење може да се разликува во зависност од верзијата на OS.

1. Внесете ја IP-адресата на печатачот во прелистувачот за да пристапите до Web Config.
2. Изберете ја картичката **Network Security**.
3. Кликнете **Download**,
Се презема самопотпишаниот сертификат.
4. Кликнете со десното копче на преземениот сертификат и изберете **Инсталирај сертификат**.
5. Изберете **Локална машина** на прикажаниот екран **Добредојдовте во волшебникот за увезување сертификати**.
6. Кликнете **Следно**, а потоа кликнете **Да** на прикажаниот екран.
7. На екранот **Продавница за сертификати**, изберете **Ставете ги сите сертификати во следнава продавница**.
8. Кликнете **Прелистај**, изберете **Доверливи органи за сертификација на корен**, а потоа кликнете **ОК**.
9. Кликнете **Следно** на екранот **Продавница за сертификати**.
10. На екранот **Завршување на волшебникот за увезување сертификати**, проверете ги поставките и кликнете **Заврши**.
11. Кликнете **ОК** на следниот екран за да завршите.
Рестартирајте го прелистувачот за да се одрази увезениот самопотпишан сертификат.

Поврзани информации

- ➔ [„Активирање Web Config во веб-прелистувач“ на страница 215](#)
- ➔ [„За дигиталната сертификација“ на страница 291](#)

Увезување самопотпишан сертификат(Mac OS)

Откако ќе се увезе самопотпишан сертификат, вашиот прелистувач престанува да прикажува предупредување кога ќе се стартува Web Config. Контактирајте со администраторот за детали и безбедносни мерки на претпазливост за самопотпишаните сертификати.

Белешка:

- Методот за увезување на самопотпишаниот сертификат зависи од вашата околина.
- Методот на работење може да се разликува во зависност од верзијата на OS.

1. Внесете ја IP-адресата на печатачот во прелистувачот за да пристапите до Web Config.
2. Изберете ја картичката **Network Security**.
3. Кликнете **Download**,
Се презема самопотпишаниот сертификат.
4. Кликнете двапати на преземениот сертификат.
Пристапот до привезокот за клучеви започнува со увезениот самопотпишан сертификат.
5. Кликнете **Сертификати** на екранот **Пристап до привезок за клучеви** и кликнете двапати на увезениот сертификат.
6. На прикажаниот екран, изберете ги следниве ставки.
Доверба > Кога го користите овој сертификат > Секогаш имајте доверба
7. Затворете го екранот за да заврши увезувањето.
Рестартирајте го прелистувачот за да се одрази увезениот самопотпишан сертификат.

Поврзани информации

- ➔ „Активирање Web Config во веб-прелистувач“ на страница 215
- ➔ „За дигиталната сертификација“ на страница 291

Апликација за ажурирање софтвер и фирмвер (Epson Software Updater)

EPSON Software Updater е апликација што инсталира нов софтвер и ажурира фирмвер и прирачници преку интернет. Ако сакате редовно да ги проверувате информациите за ажурирања, може да го поставите интервалот за проверка за ажурирања во поставките за автоматско ажурирање на EPSON Software Updater.

Белешка:

Оперативните системи Windows Server не се поддржани.

Стартување во Windows

- Windows 11

Кликнете на копчето за стартување па изберете **Сите апликации > EPSON Software > Epson Software Updater**.

- Windows 10

Кликнете го копчето Старт, па изберете **EPSON Software > Epson Software Updater**.

- Windows 8.1/Windows 8

Внесете го името на апликацијата во полето за пребарување, а потоа изберете ја прикажаната икона.

- Windows 7

Кликнете на копчето за стартување, а потоа изберете **Сите програми (или Програми) > EPSON Software > Epson Software Updater**.

Белешка:

Може да ја активирате EPSON Software Updater и со кликање на иконата за печатачот во лентата со задачи на работната површина, па да изберете **Ажурирање софтвер**.

Стартување во Mac OS

Изберете **Оди > Апликации > Epson Software > EPSON Software Updater**.

Поврзани информации

➔ [„Одделно инсталирање на апликациите“ на страница 152](#)

Софтвер за управување со уреди на мрежата (Epson Device Admin)

Epson Device Admin е повеќефункционален апликациски софтвер што управува со уредот на мрежата.

Достапни се следниве функции.

- Набљудувајте или управувајте со најмногу 2.000 печатачи во сегментот
- Подгответе детален извештај, на пример за потрошните материјали или за статусот на производот
- Ажурирајте го фирмверот на производот
- Воведете го уредот на мрежата
- Применете ги унифицираните поставки за повеќе уреди.

Софтверот Epson Device Admin може да го преземете од веб-локацијата за поддршка на Epson. За повеќе информации, погледнете во документацијата или помошта за Epson Device Admin.

Систем за автентикација на Epson (Epson Print Admin)

Epson Print Admin е систем за автентикација што ви овозможува да управувате со уредите на Epson, како и да ги намалите трошоците и да ја зголемите работната ефикасност, истовремено овозможувајќи ви безбедност. Функциите се наведени подолу.

За повеќе информации, контактирајте со дистрибутерот.

- Печатење по автентикацијата на уредот.
- Ограничување на уредите, функциите и временските периоди во кои корисниците може да пристапуваат до уредот.
- Чување евиденција за сите корисници и уреди.
- Регистрирање корисници со корисничките информации во Active Directory или LDAP-серверот.

Список на менито за поставки

Изберете **Поставки** на почетниот екран на печатачот за да одредувате разни поставки.

Имињата на функциите и ставките од менито со поставки може да се променат во зависност од верзијата на фирмверот.

Општи поставки

Изберете ги менијата на контролната табла како што е опишано подолу.

Поставки > Општи поставки

Осн поставки

Изберете ги менијата на контролната табла како што е опишано подолу.

Поставки > Општи поставки > Осн поставки

ЛЦД осветленост:

Нагодете ја осветленоста на LCD-екранот.

Тајмер за спиење: 

Приспособете го временскиот период за да влезете во режимот за спиење (режим за зачувување на енергија) кога печатачот не извршува никакви задачи. LCD екранот ќе потемни кога ќе измине одреденото време.

Мерач на времето за исклучување: 

Производот може да ја има оваа функција или функцијата **Поставки за искл.**, во зависност од местото на продажба.

Изберете ја ова поставка за автоматски да го исклучите печатачот кога не го користите за одреден временски период. Можете да го прилагодите времето пред да се примени управувањето со енергија. Секое зголемување ќе влијае врз енергетската ефикасност на производот. Размислувајте еколошки пред да извршите каква било промена.

Поставки за искл.: 

Производот може да ја има оваа функција или функцијата **Мерач на времето за исклучување**, во зависност од местото на продажба.

Искл. напојување ако е неактивно:

Изберете ја ова поставка за автоматски да го исклучите печатачот ако не го користите за одреден временски период. Можете да го прилагодите времето пред да се примени управувањето со енергија. Секое зголемување ќе влијае врз енергетската ефикасност на производот. Имајте ја предвид животната средина пред да извршите каква било промена.

Искл. напој. ако е искл. од приклучок:

Изберете ја оваа поставка за печатачот да се исклучи по одреден временски период откако ќе се прекинат врските со сите порти, вклучително и со USB портата. Оваа функција може да не биде достапна во зависност од регионот.

Погледнете ја следнава веб-страница за одредениот временски период.

<https://www.epson.eu/energy-consumption>

Поставки за датум/време: 

Датум/Време:

Внесете ги тековните датум и време.

Летно сметање на времето:

Изберете ја поставката за летно сметање на времето што важи за вашето подрачје.

Временска разлика:

Внесете ја временската разлика помеѓу вашето локално време и UTC (Координирано универзално време).

Јазик/Language: 

Изберете јазик употребен на LCD екранот.

Изминато време на операцијата: 

Изберете **Вкл.** за да се вратите на почетниот екран кога не се извршени никакви операции во одредениот временски период.

Тастатура:

Променете го изгледот на тастатурата на LCD екранот.

Поврзани информации

➔ [„Внесување знаци“ на страница 30](#)

Поставки за печатач

Изберете ги менијата на контролната табла како што е опишано подолу.

Поставки > Општи поставки > Поставки за печатач

Поставки за извор хартија:

Поставка на хартија:

Изберете ги големината и видот на хартијата што сте ги ставиле во изворот на хартија.

Приоритет на фиока за хартија:

Изберете **Вкл.** за да дадете приоритет за печатење на хартијата ставена во фиоката за хартија.

A4/Писмо автоматско менување:

Изберете **Вкл.** за да внесете хартија од изворот на хартија поставен на големина со формат A4 кога нема извор на хартија поставен на формат Писмо (Letter) или внесете ја од изворот на хартија поставен на формат Писмо кога нема извор на хартија поставен на формат A4.

Поставки за автом. бирање:

Кога ќе снема хартија, хартијата автоматски се внесува од извор на хартија што ги има истите поставки како и поставките за хартија за задачите за печатење. Може да поставите автоматско избирање за секој извор на хартија. Не може да поставите сè на исклучено.

Оваа поставка е оневозможена кога ќе изберете одреден извор на хартија во поставките за хартија за задачите за печатење. Во зависност од поставката за типот на хартијата на картичката **Главна** на двигателот на печатачот, хартијата може да не се внесува автоматски.

Известување за грешка:

Извест. за гол. на хар.:

Изберете **Вкл.** за да се прикажува порака за грешка кога избраната големина на хартија не се совпаѓа со ставената хартија.

Извест. за тип хартија:

Изберете **Вкл.** за да се прикаже порака за грешка кога избраниот тип хартија не се совпаѓа со ставената хартија.

Авто. приказ на Пост. на хартија:

Изберете **Вкл.** за да се прикаже екранот **Поставка на хартија** кога внесувате хартија во изворот за хартија. Ако ја деактивирате оваа функција, не може да печатите од iPhone, iPad или iPod touch со користење на AirPrint.

Јазик на печатење:

USB:

Изберете го јазикот за печатење за USB-интерфејс.

Мрежа:

Изберете го јазикот за печатење за мрежниот интерфејс.

Уни. поставки за печатење:

Овие поставки за печатење се применуваат кога печатите користејќи надворешен уред без да го користите двигателот за печатачот. Поставките за офсет се применуваат кога печатите користејќи го двигателот за печатачот.

Горен раздел:

Прилагодете ја горната маргина на хартијата.

Лев раздел:

Прилагодете ја левата маргина на хартијата.

Издн. на горн. марг. на задн. страна:

Прилагодете ја горната маргина за задниот дел на страницата кога печатите двострано.

Издн. на лев. марг. на задната стр.:

Прилагодете ја левата маргина за задниот дел на страницата кога печатите двострано.

Провери широчина на хартија:

Изберете **Вкл.** за да ја проверите ширината на хартија пред печатење. На овој начин се спречува печатење надвор од рабовите на хартијата кога поставката за големина на хартијата не е точна, но може и да се намали брзината на печатење.

Прескокни празна страница:

Автоматски прескокнува празни страници во податоците за печатење за да заштеди хартија.

Конфигурација на PDL печатење: 

Општи поставки:

Големина на хартија:

Изберете ја стандардната големина на хартија за печатење.

Тип хартија:

Изберете го стандардниот тип на хартија за печатење.

Ориентација:

Изберете ја стандардната ориентација за печатење.

Квалитет:

Изберете го квалитетот на печатење.

Режим за зачувување на мастило:

Изберете **Вкл.** за да заштедите мастило така што ќе ја намалите густината на печатењето.

Наредба за печатење:

Изберете го редоследот за печатење, од првата или од последната страница.

Последна стр. најгоре:

Започнува со печатење од првата страница на датотеката.

Првата стр. најгоре:

Започнува со печатење од последната страница на датотеката.

Број на копии:

Поставете го бројот на копии за печатење.

Сврзувачка маргина:

Изберете ја позицијата за подврзување.

Автоматско исфрлање хартија:

Изберете **Вкл.** за автоматски да се исфрли хартијата кога ќе го запрете печатењето за време на задача за печатење.

Двострано печатење:

Изберете **Вкл.** за да извршите двострано печатење.

PCL мени:

Одредете поставки за PCL-печатење.

Извор на фонт:

Локален:

Изберете да користите фабрички инсталиран фонт на печатачот.

Преземи:

Изберете да користите фонт што сте го презеле од интернет.

Број на фонт:

Изберете го бројот за стандардната големина на фонтот за стандардниот Извор на фонт. Расположливите бројки се разликуваат во зависност од избраните поставки.

Густина:

Поставете го стандардното растојание меѓу знаците на фонтот ако фонтот е приспособлив или ако има фиксно растојание меѓу знаците. Можете да изберете од 0,44 до 99,99 sp (знаци на инч), со зголемувања од по 0,01.

Оваа ставка може да не се појави во зависност од поставките за Извор на фонт или Број на фонт.

Висина:

Поставете ја стандардната висина на фонтот доколку фонтот е приспособлив и пропорционален. Можете да изберете од 4,00 до 999,75 точки, со зголемувања од по 0,25.

Оваа ставка може да не се појави во зависност од поставките за Извор на фонт или Број на фонт.

Сет за симбол:

Изберете го стандардниот комплет симболи. Доколку фонтот што сте го избрале во поставката за Извор на фонт и Извор на фонт го нема во поставката за комплет од нови симболи, поставките за Извор на фонт и Број на фонт автоматски се заменуваат со стандардната вредност, IBM-US.

Форма:

Поставете го бројот на редови за избраната големина и ориентација на хартијата. Исто така, ова предизвикува промена во растојанието меѓу редовите (VMI), а новата VMI-вредност се зачувува во печатачот. Ова значи дека подоцнежните промени во поставките за големината или ориентацијата на хартијата ќе предизвикаат промени во вредноста на формата врз основа на зачуваната VMI-вредност.

CR функција:

Изберете ја наредбата за враќање на носачот при печатење со двигател од конкретен оперативен систем.

LF функција:

Изберете ја наредбата за додавање редови при печатење со двигател од конкретен оперативен систем.

Назначување на изворот на хартија:

Поставете ја задачата за наредбата за избор на изворот на хартија. Кога е избрано **4**, наредбите се поставени за компатибилност со HP LaserJet 4. Кога е избрано **4K**, наредбите се поставени за компатибилност со HP LaserJet 4000, 5000 и 8000. Кога е избрано **5S**, наредбите се поставени за компатибилност со HP LaserJet 5S.

PS мени:

Одредете поставки за PS-печатење.

Погрешен лист:

Изберете **Вкл.** за да отпечатите лист на којшто е прикажан статусот кога настанува грешка за време на PostScript или PDF печатење.

Избирање на боја:

Изберете го режимот за боја за PostScript-печатење.

Бинарно:

Изберете **Вкл.** кога печатите податоци што содржат бинарни слики. Апликацијата може да ги испрати бинарните податоци дури и ако поставката за двигателот за печатачот е поставена на ASCII, но ќе може да ги отпечатите податоците кога оваа функција е овозможена.

PDF големина на страница:

Изберете ја големината на хартијата кога печатите PDF-датотека.

Автоматски решавач на грешки: 

Изберете дејство да го извршите кога ќе се појави грешка при двострано печатење или грешка поради полна меморија.

Вкл.

Се прикажува предупредување и печати едностран режим кога ќе дојде до грешка при двострано печатење или печати само она што може да го обработи печатачот кога ќе дојде до грешка за полна меморија.

Иск.

Се прикажува порака за грешка и се откажува печатењето.

Дебела хартија: 

Изберете **Вкл.** за да спречите мастилото да се размачка на исписите, меѓутоа, ова може да ја намали брзината на печатење.

Тивок режим: 

Изберете **Вкл.** за да ја намалите бучавата за време на печатење, меѓутоа, ова може да ја намали брзината на печатење. Во зависност од типот на хартија и избраните поставки за квалитет на печатење, можно е да нема разлика во нивото на бучава на печатачот. Изберете **Вкл.** за да дадете приоритет на намалувањето на бучавата при работењето. За да дадете приоритет на брзината на печатење, изберете **Вклучено (Ниско ниво)**.

Време на сушење на мастилото:

Изберете го времето за сушење на мастилото коешто сакате да го користите кога печатите двострано. Откако печатачот ќе отпечати на едната страна, малку ќе почека да се исуши страната пред да печати на другата страна. Ако отпечатениот материјал е замачкан, зголемете ја поставката за време.

Врска со компјутер преку USB: 

Изберете **Вклучи** за компјутерот да може да добие пристап до печатачот кога е поврзан со USB. Кога е избрано **Исклучи**, печатењето коешто не е испратено преку мрежна конекција е ограничено.

USB I/F Поставка за врем. огр.: 

Ја одредува должината на времето во секунди што мора да измине пред да заврши USB комуникацијата со компјутерот откако печатачот ќе прими задача за печатење од двигател за PostScript-печатач или двигател за PCL печатач. Доколку задачата што завршува не е јасно дефинирана од двигател за PostScript-печатач или двигател за PCL печатач, може да дојде до бескрајна USB комуникација. Кога ќе се случи ова, печатачот завршува со комуникацијата откако ќе измине назначеното време. Внесете 0 (нула) доколку не сакате да заврши комуникацијата.

Поврзани информации

- ➔ „Ставање хартија“ на страница 89
- ➔ „Печатење со користење лесни поставки“ на страница 94

Поставки за мрежа

Изберете ги менијата на контролната табла како што е опишано подолу.

Поставки > Општи поставки > Поставки за мрежа

Wi-Fi поставување:

Пренасочувач:

Волшебник за поставување на Wi-Fi:

Одредување поставки за Wi-Fi со внесување SSID и лозинка.

Поставка за копче за притискање (WPS):

Одредува поставки за Wi-Fi од Поставка за копче за притискање (WPS).

Други:

- PIN шифра за пост. (WPS)
Одредува поставки за Wi-Fi со PIN шифра за пост. (WPS).
- Wi-Fi автомат. поврзување
Одредува поставки за Wi-Fi со користење на информациите за Wi-Fi на компјутерот или паметниот уред.
- Исклучи Wi-Fi
Оневозможува Wi-Fi. Инфраструктурните врски ќе бидат исклучени.

Wi-Fi Direct:

Мени  :

- Промени име на мрежа
Го менува SSID на Wi-Fi Direct (име на мрежата).
- Промени лозинка
Ја менува лозинката за врската Wi-Fi Direct.
- Промени опсег на фреквенција
Изберете го фреквентниот опсег за врската Wi-Fi Direct. Со менување на фреквенцијата ќе се прекине врската со поврзаниот уред.
Достапноста на овие канали и можноста за користење на производот на отворено преку овие канали зависи од локацијата.
<http://support.epson.net/wifi5ghz/>
- Деактивирај Wi-Fi Direct
Ја оневозможува функцијата Wi-Fi Direct.
- Врати стандардни поставки
Ги враќа поставките за Wi-Fi Direct.

Други методи:

- iOS
Го чита QR-кодот од вашиот iPhone, iPad, or iPod touch за да се поврзе преку Wi-Fi Direct.
- Други OS уреди
Одредување поставки за Wi-Fi Direct со внесување SSID и лозинка.

Поставување на жична LAN:

Поставете или променете мрежна врска којашто користи LAN-кабел и хаб. Кога се користи ова, Wi-Fi врските се оневозможени.

Статус на мрежа:

Статус на кабелска LAN/ Wi-Fi мрежа:

Прикажува информации за мрежата на печатачот.

Статус на Wi-Fi Direct:

Прикажува информации за поставките за Wi-Fi Direct.

Отпечати лист за статус:

Отпечатува лист за статус на мрежата.

Информациите за етернет, Wi-Fi, Wi-Fi Direct итн. се печатат на две или повеќе страници.

Проверка на конекција:

Ја проверува тековната мрежна конекција и печати извештај. Доколку има некакви проблеми со врската, видете во извештајот за да го решите проблемот.

Напредно:

Име на уред:

Го менува името на уредот во кое било име што содржи од 2 до 53 знаци.

TCP/IP:

Ги конфигурира поставките за IP, ако IP-адресата е статична.

За автоматска конфигурација, користете ја IP-адресата доделена од DHCP.

За рачно поставување, префрлете се на **Рачно**, а потоа внесете ја IP-адресата што сакате да ја доделите.

Прокси-сервер:

Поставете го ова ако користите прокси-сервер во вашата мрежна околина и сакате да го поставите и за печатачот.

IPv6 адреса:

Одредува дали да се овозможи IPv6-адресирање.

Брзина на линк и дуплекс:

Изберете соодветна брзина на етернет и поставка за двонасочен проток. Ако изберете друга поставка наместо „Auto“, погрижете се поставката да соодветствува со поставките на хабот што го користите.

Пренасочи HTTP на HTTPS:

Овозможува или оневозможува пренасочување од HTTP во HTTPS.

Деактивирај IPsec/ IP филтрирање:

Ја оневозможува поставката за IPsec/IP-филтрирање.

Деактивирај IEEE802.1X:

Ја оневозможува поставката IEEE802.1X.

iBeacon пренос:

Изберете дали да ја овозможите или оневозможите функцијата за пренос iBeacon. Кога е овозможена, може да го пребарувате печатачот од уредите на коишто е овозможена iBeacon.

Поврзани информации

- ➔ „Одредување поставки за Wi-Fi со внесување SSID и лозинка“ на страница 55
- ➔ „Одредување поставки за Wi-Fi со поставување копче за притискање (WPS)“ на страница 56
- ➔ „Одредување поставки за Wi-Fi со поставување PIN-код (WPS)“ на страница 57
- ➔ „Проверување на статусот на мрежната врска на печатачот (извештај за мрежна врска)“ на страница 158

Поставки за веб услуга

Изберете ги менијата на контролната табла како што е опишано подолу.

Поставки > Општи поставки > Поставки за веб услуга

Услуги на Epson Connect:

Прикажува дали печатачот е регистриран и поврзан на Epson Connect.

Регистрирајте се на услугата избирајќи **Регистрирај** и следејќи ги инструкциите.

За упатства за користење, погледнете го порталот на следнава интернет страница.

<https://www.epsonconnect.com/>

<http://www.epsonconnect.eu> (само за Европа)

Кога ќе завршите со регистрацијата, може да ги промените следниве поставки.

Прекини/Продолжи:

Изберете дали сакате да ги запрете или да продолжите со услугите Epson Connect.

Одрегистрирај:

Ја откажува регистрацијата на печатачот од услугите Epson Connect.

Администрир. на систем

Со користење на ова мени, може да го одржувате производот како системски администратор. Исто така, може да ги ограничите функциите на производот за неважечки корисници така што ќе ви одговара на стилот на работа или во канцеларија.

Изберете ги менијата на контролната табла како што е опишано подолу.

Поставки > Општи поставки > Администрир. на систем

Периодично чистење:

Овозможете ја оваа поставка за да се врши повремено чистење на главата за печатење кога ќе се отпечатат одреден број страници или кога печатачот ќе открие дека е неопходно чистење на главата. Изберете сè друго освен **Иск.** за да одржите врвен квалитет на печатењето. Под следниве услови, сами извршете **Проверка на прскалката на главата за печатење** и **Чистење на главата за печатење**.

Проблеми со отпечатеното

Кога е избрано **Иск.** за **Периодично чистење**

- Кога печатите со висок квалитет, како на пр. фотографии

Иск.:

Оневозможува повремено чистење на главата за печатење.

По Печатење:

Врши повремено чистење на главата за печатење кога ќе заврши печатењето.

Распоред:

Врши повремено чистење на главата за печатење во времето што сте го одредиле.

Ако печатачот е исклучен во одреденото време, повременото чистење на главата за печатење ќе се изврши кога печатачот ќе се вклучи.

Избриши внатрешни мемориски податоци:

PDL ф., м. и р. око.:

Ги брише преземените фонтови, макроа и сите задачи за печатење во внатрешната меморија.

Изб. ги сите раб. од Вн. мем.:

Ги брише сите задачи за печатење зачувани во внатрешната меморија.

Поставки за безбедност:

Администраторски поставки:

Лозинка на администраторот:

Може да ја промените или да ја избришете администраторската лозинка.

Поставка за заклучување:

Изберете дали контролната табла да се заклучува со лозинката регистрирана во **Лозинка на администраторот**.

Енкрипција на лозинка:

Изберете **Вкл.** за да ја шифрирате лозинката. Ако го исклучите напојувањето додека рестартирањето е во тек, податоците може да се оштетат, а поставките за печатачот ќе се вратат на стандардните. Ако се случи ова, повторно поставете ги информациите за лозинката.

Дневник за ревизија:

Изберете **Вкл.** за да се снимат дневник за проверка.

Вериф. на прог. при стартување:

Изберете **Вкл.** за да се проверува програмата на печатачот при вклучувањето.

Истражување на клиентите:

Ако се согласувате да обезбедувате податоци за користењето како клиент, тогаш податоци за користењето на производот, како на пр., бројот на печатења ќе се испраќаат до Seiko Epson Corporation.

Прибраните податоци се користат за подобрување на нашите производи и услуги.

Обезб. под. за користењето:

Прикажува дали сте се согласиле да обезбедувате податоци за користењето како клиент.

Земја/Регион:

Ја прикажува земјата или регионот каде што го користите производот ако сте се согласиле да обезбедувате податоци за користењето како клиент.

Врати стандардни поставки:

Поставки за мрежа:

Ги ресетира мрежните поставки на стандардните вредности.

Се освен Поставки за мрежа:

Ги ресетира сите поставки освен мрежните поставки на нивните стандардни вредности.

Сите поставки:

Ги брише сите лични информации зачувани во меморијата на печатачот и ги ресетира сите поставки на нивните стандардни вредности.

Ажурирање на фирмвер:

Може да добиете информации за фирмверот како на пример тековна верзија и информации за достапни ажурирања.

Ажурирај:

Служи за рачно ажурирање на фирмверот.

Автоматско ажурирање на фирмверот:

Автоматско ажурирање на фирмверот:

Изберете **Вкл.** за фирмверот да се ажурира автоматски и одредете го денот од седмицата/времето на започнување за ажурирањето.

Ден:

Изберете во кој ден од седмицата да се ажурира фирмверот.

Време:

Поставете го времето во кое сакате да започне ажурирањето на фирмверот.

Известување:

Изберете **Вкл.** за да се прикаже иконата за ажурирање на фирмверот на почетниот екран.

Верзија на фирмверот:

Ја прикажува верзијата на фирмверот.

Бројач на отпечатени примероци

Изберете ги менијата на контролната табла како што е опишано подолу.

Поставки > Бројач на отпечатени примероци

Го прикажува вкупниот број на печатења, печатења во црно-бело и печатења во боја, вклучително и ставки како на пр. листот за статус од моментот кога сте го купиле печатачот. Ако изберете **Лист за печатење**, се печати листот „Историја на користење“.



Во Лист за ист. на користење може да го проверите и бројот на отпечатени страници од други функции.

Статус на достава

Изберете го менито на контролната табла како што е опишано подолу.

Поставки > Статус на достава

Ги прикажува приближните нивоа на мастилото и работниот век на кутијата за одржување.

Кога ќе се прикаже  , мастилото е речиси потрошено или кутијата за одржување е речиси полна. Кога ќе се прикаже  , треба да ја замените ставката бидејќи мастилото е потрошено или кутијата за одржување е полна.

Поврзани информации

➔ [„Време е да ги замените единиците со мастило“ на страница 189](#)

Одржување

Изберете ги менијата на контролната табла како што е опишано подолу.

Поставки > Одржување

Прилагодување на Квалитет на печатење:

Изберете ја оваа функција ако има проблеми со отпечатените примероци. Може да проверите дали прскалките се затнати и да ја исчистите главата за печатење доколку е потребно, како и да приспособите некои од параметрите за да го подобрите квалитетот на печатење.

Проверка на прскалката на главата за печатење:

Изберете ја оваа функција за да проверите дали прскалките на главата за печатење се затнати. Печатачот печати образец за проверка на прскалки.

Чистење на главата за печатење:

Изберете ја оваа функција за да ги исчистите затнатите прскалки во главата за печатење.

Порамнување на паралелни линии:

Изберете ја оваа функција за вертикално да ги порамните линиите.

Чистење на водичот за хартија:

Изберете ја оваа функција ако има дамки од мастило на внатрешните валјаци.
Печатачот внесува хартија за да ги исчисти внатрешните валјаци.

Информации за Валј. за подзем.:

Изберете ја оваа функција за да го проверите работниот век на валјакот за земање хартија од касетата за хартија. Може и да го ресетирате бројачот за валјакот за земање хартија.

Прилагодување на Квалитет на печатење по хартија:

Во зависност од типот на хартијата, разливањето на мастило се разликува. Изберете ја оваа функција ако има пруги во отпечатениот материјал или непорамнетост кај конкретен тип хартија.

Поврзани информации

➔ [„Проверка и чистење на главата за печатење“ на страница 145](#)

Јазик/Language

Изберете ги менијата на контролната табла како што е опишано подолу.

Поставки > Јазик/Language

Изберете јазик употребен на LCD екранот.

Статус на печатач/Печати

Изберете ги менијата на контролната табла како што е опишано подолу.

Поставки > Статус на печатач/Печати

Лист за статус на печатење:

Лист за конфигурација:

Печати информативни листови на кои се прикажуваат моменталниот статус на печатачот и поставките.

Лист за потр. материјали:

Печати информативни листови на коишто се прикажува статусот на потрошниот материјал.

Лист за ист. на користење:

Печати информативни листови на кои се прикажува историјата на користење на печатачот.

PS листа на фонтови:

Печати листа на фонтови што се достапни за PostScript печатач.

PCL листа на фонтови:

Печати список со фонтови што се достапни за PCL-печатење.

Мрежа:

Ги прикажува тековните мрежни поставки. Може и да отпечатите лист за статус на мрежата.

Статус на кабелска LAN/ Wi-Fi мрежа:

Прикажува информации за мрежата на печатачот.

Статус на Wi-Fi Direct:

Прикажува информации за поставките за Wi-Fi Direct.

Отпечати лист за статус:

Отпечатува лист за статус на мрежата.

Информациите за етернет, Wi-Fi, Wi-Fi Direct итн. се печатат на две или повеќе страници.

Статус на уредот за автентикација

Изберете ги менијата на контролната табла како што е опишано подолу.

Поставки > Статус на уредот за автентикација

Го прикажува статусот на уредот за автентикација.

Информации за Epson Open Platform

Изберете ги менијата на контролната табла како што е опишано подолу.

Поставки > Информации за Epson Open Platform

Се прикажува статусот на Epson Open Platform.

Спецификации за производите

Спецификации за печатачот

Положба на прскалките на главата за печатење	Прскалки за црно мастило: 800 Прскалки за мастило во боја: 800 за секоја боја
--	--

Тежина на хартијата*	Обична хартија	64 до 90 g/m ²
	Дебела хартија	91 до 256 g/m ²
	Пликови	75 до 100 g/m ²

* Дури и кога дебелината на хартијата е во рамки на овој опсег, може да не може да ја внесете хартијата во печатачот или квалитетот на печатење може да се намали во зависност од својствата и квалитетот на хартијата.

Површина за печатење

Површина за печатење за единични листови

Квалитетот на печатењето може да е понизок во засенчените области поради механизмот на печатачот.

	A	3.0 mm (0.12 in.)
	B	3.0 mm (0.12 in.)
	C	47.0 mm (1.85 in.)
	D	45.0 mm (1.77 in.)

* Насока на хартијата којашто сте ја ставиле.

Површина за печатење за пликови

Квалитетот на печатењето може да е понизок во засенчените области поради механизмот на печатачот.

	A	3.0 mm (0.12 in.)
	B	3.0 mm (0.12 in.)
	C	18.0 mm (0.71 in.)
	D	47.0 mm (1.85 in.)

* Насока на хартијата којашто сте ја ставиле.

Употреба на порта за печатачот

Печатачот ја користи следнава порта. По потреба, мрежниот администратор треба да дозволи овие порти да станат достапни.

Кога печатачот е испраќач (Клиент)

Употреба	Дестинација (сервер)	Протокол	Број на порта
Испраќање е-пораки (кога известувањето преку е-пошта се користи од печатачот)	SMTP-сервер	SMTP (TCP)	25
		SMTP SSL/TLS (TCP)	465
		SMTP STARTTLS (TCP)	587
POP пред SMTP-врска (кога известувањето преку е-пошта се користи од печатачот)	POP-сервер	POP3 (TCP)	110
Кога се користи Epson Connect	Сервер Epson Connect	HTTPS	443
		XMPP	5222
WSD-контрола	Клиентски компјутер	WSD (TCP)	5357

Кога клиентскиот компјутер е испраќач (Клиент)

Употреба	Дестинација (сервер)	Протокол	Број на порта
Испраќање датотеки (кога печатењето преку FTP се користи од печатачот)	Печатач	FTP (TCP)	20
			21
Најдете го печатачот преку апликација како што е EpsonNet Config, двигателот за печатачот.	Печатач	ENPC (UDP)	3289
Соберете ги и поставете ги информациите за MIB преку апликација како што е EpsonNet Config, двигателот за печатачот.	Печатач	SNMP (UDP)	161
Проследување LPR-податоци	Печатач	LPR (TCP)	515
Проследување RAW-податоци	Печатач	RAW (порта 9100) (TCP)	9100
Проследување податоци од AirPrint (печатење IPP/IPPS)	Печатач	IPP/IPPS (TCP)	631
Се бара WSD-печатач	Печатач	WS-откривање (UDP)	3702
Web Config	Печатач	HTTP (TCP)	80
		HTTPS (TCP)	443

Спецификации за интерфејс

За компјутер	USB со висока брзина*
--------------	-----------------------

* Не се поддржани USB 3.0 кабли.

Мрежни спецификации

Спецификации за Wi-Fi

Следнава табела содржи спецификации за Wi-Fi.

Земји или региони, освен долунаведените	„Табела А“ на страница 236
Ирска, Обединето Кралство, Австрија, Германија, Лихтенштајн, Швајцарија, Франција, Белгија, Луксембург, Холандија, Италија, Португалија, Шпанија, Данска, Финска, Норвешка, Шведска, Исланд, Хрватска, Кипар, Грција, Северна Македонија, Србија, Словенија, Малта, Босна и Херцеговина, Косово, Црна Гора, Албанија, Бугарија, Чешка, Естонија, Унгарија, Латвија, Литванија, Полска, Романија, Словачка, Израел, Австралија, Нов Зеланд, Кина, Хонгконг, Монголија, Тајван, Јужна Кореја	„Табела В“ на страница 236
Турција	Сериски броеви што започнуваат со XCV9: „Табела А“ на страница 236 Сериски броеви што започнуваат со XCV8: „Табела В“ на страница 236

Табела А

Стандарди	IEEE 802.11b/g/n*1
Фреквентен опсег	2,4 GHz
Канали	1/2/3/4/5/6/7/8/9/10/11/12/13
Режими на координација	Инфраструктурен, Wi-Fi Direct (едноставна AP)*2*3
Безбедносни протоколи*4	WEP (64/128bit), WPA2-PSK (AES)*5, WPA3-SAE (AES), WPA2/WPA3-Enterprise

*1 Достапно само за HT20.

*2 Не е поддржано за IEEE 802.11b.

*3 Инфраструктурниот режим и режимот Wi-Fi Direct или етернет-врска може да се користат истовремено.

*4 Wi-Fi Direct поддржува само WPA2-PSK (AES).

*5 Во согласност со стандардите WPA2 со поддршка за WPA/WPA2 Personal.

Табела В

Стандарди	IEEE 802.11a/b/g/n*1/ac
Фреквентни опсези	IEEE 802.11b/g/n: 2,4 GHz, IEEE 802.11a/n/ac: 5 GHz

Канали	Wi-Fi	2,4 GHz	1/2/3/4/5/6/7/8/9/10/11/12* ² /13* ²
		5 GHz* ³	W52 (36/40/44/48), W53 (52/56/60/64), W56 (100/104/108/112/116/120/124/128/132/136/140/144), W58 (149/153/157/161/165)
	Wi-Fi Direct	2,4 GHz	1/2/3/4/5/6/7/8/9/10/11/12* ² /13* ²
		5 GHz* ³	W52 (36/40/44/48) W58 (149/153/157/161/165)
Режими на поврзување	Инфраструктурен, Wi-Fi Direct (едноставна AP) * ⁴ , * ⁵		
Безбедносни протоколи * ⁶	WEP (64/128bit), WPA2-PSK (AES)* ⁷ , WPA3-SAE (AES), WPA2/WPA3-Enterprise		

*1 Достапно само за HT20.

*2 Не е достапно во Тајван.

*3 Достапноста на овие канали и користењето на производот на отворено преку овие канали варира според локацијата. За повеќе информации, посетете ја следнава веб-локација.

<http://support.epson.net/wifi5ghz/>

*4 Не е поддржано за IEEE 802.11b.

*5 Инфраструктурниот режим и режимот Wi-Fi Direct или етернет-врската може да се користат истовремено.

*6 Wi-Fi Direct поддржува само WPA2-PSK (AES).

*7 Во согласност со стандардите WPA2 со поддршка за WPA/WPA2 Personal.

Спецификации за етернет

Стандарди	IEEE 802.3i (10BASE-T)* ¹ IEEE 802.3u (100BASE-TX) IEEE 802.3ab (1000BASE-T)* ¹ IEEE 802.3az (енергетски ефикасен етернет)* ²
Режим на комуникација	Автоматски, 10 Mbps целосен двонасочен проток, 10 Mbps нецелосен двонасочен проток, 100 Mbps целосен двонасочен проток, 100 Mbps нецелосен двонасочен проток
Конектор	RJ-45

*1 Користете кабел од категорија 5е или повисок STP (заштитен извиткан пар) за да спречите ризик од радио пречки.

*2 Поврзаниот уред треба да е сообразен со стандардите IEEE 802.3az.

Мрежни функции и IPv4/IPv6

Функции		Поддржано	Забелешки	
Мрежно печатење	EpsonNet Print (Windows)	IPv4	✓	-
	Standard TCP/IP (Windows)	IPv4, IPv6	✓	-
	WSD-печатење (Windows)	IPv4, IPv6	✓	-
	Bonjour-печатење (Mac OS)	IPv4, IPv6	✓	-
	IPP-печатење (Windows, Mac OS)	IPv4, IPv6	✓	-
	FTP-печатење	IPv4, IPv6	✓	-
	Epson Connect (печатење од е-порака, далечинско печатење)	IPv4	✓	-
	AirPrint (iOS, Mac OS)	IPv4, IPv6	✓	iOS 5 или понова верзија, OS X Mavericks (10.9.5) или понова верзија*
Мрежно скенирање	Epson Scan 2	IPv4, IPv6	-	-
	Document Capture Pro (Windows)	IPv4	-	-
	Document Capture (Mac OS)			
	Document Capture Pro Server (Windows)	IPv4, IPv6	-	-
	Epson Connect (скенирај во облак)	IPv4	-	-
	AirPrint (скенирање)	IPv4, IPv6	-	-
Факс	Испрати факс	IPv4	-	-
	Прими факс	IPv4	-	-
	Epson Connect (Факс во облак)	IPv4	-	-
	AirPrint (излезен факс)	IPv4, IPv6	-	-

* Препорачуваме да ја користите најновата верзија на iOS или Mac OS.

Безбедносен протокол

IEEE 802.1X*¹

IPsec/IP-филтрирање	
SSL/TLS	HTTPS-сервер/клиент
	IPPS
TLS-верзија	1.3, 1.2, 1.1* ² , 1.0* ²
SMTPS (STARTTLS, SSL/TLS)	
SNMPv3	

*1 Треба да користите уред за поврзување што е во согласност со IEEE 802.1X.

*2 Стандардно оневозможено.

Ниво 3 на компатибилност на PostScript

PostScript употребен на овој печатач е компатибилен со ниво 3 на PostScript.

Поддржани услуги од трети страни

Услуги		Поддржано	Забелешки
AirPrint	Печати	✓	iOS 5 или понова верзија/OS X Mavericks (10.9.5) или понова верзија*
	Скенирај	-	-
	Факс	-	-
Универзално печатење (Microsoft)		✓	Windows 10 2004 (20H1) или понова верзија

* Препорачуваме да ја користите најновата верзија на iOS или Mac OS.

Димензии

Димензии*¹

Услов	Инсталирано: касета за хартија 1	Инсталирано: касета за хартија 1 и 2	Инсталирано: касета за хартија 1, 2 и 3	Инсталирано: касета за хартија 1, 2, 3 и 4
Складир ање	<ul style="list-style-type: none"> <input type="checkbox"/> Ширина: 425 mm (16.7 in.)*² <input type="checkbox"/> Длабочина: 535 mm (21.1 in.) <input type="checkbox"/> Висина: 413 mm (16.3 in.) 	<ul style="list-style-type: none"> <input type="checkbox"/> Ширина: 425 mm (16.7 in.)*² <input type="checkbox"/> Длабочина: 535 mm (21.1 in.) <input type="checkbox"/> Висина: 513 mm (20.2 in.) 	<ul style="list-style-type: none"> <input type="checkbox"/> Ширина: 425 mm (16.7 in.)*² <input type="checkbox"/> Длабочина: 535 mm (21.1 in.) <input type="checkbox"/> Висина: 613 mm (24.1 in.) 	<ul style="list-style-type: none"> <input type="checkbox"/> Ширина: 425 mm (16.7 in.)*² <input type="checkbox"/> Длабочина: 535 mm (21.1 in.) <input type="checkbox"/> Висина: 713 mm (28.1 in.)

Печатење	<input type="checkbox"/> Ширина: 425 mm (16.7 in.)* ² <input type="checkbox"/> Длабочина: 578 mm (22.8 in.) <input type="checkbox"/> Висина: 505 mm (19.9 in.)	<input type="checkbox"/> Ширина: 425 mm (16.7 in.)* ² <input type="checkbox"/> Длабочина: 578 mm (22.8 in.) <input type="checkbox"/> Висина: 605 mm (23.8 in.)	<input type="checkbox"/> Ширина: 425 mm (16.7 in.)* ² <input type="checkbox"/> Длабочина: 578 mm (22.8 in.) <input type="checkbox"/> Висина: 705 mm (27.8 in.)	<input type="checkbox"/> Ширина: 425 mm (16.7 in.)* ² <input type="checkbox"/> Длабочина: 578 mm (22.8 in.) <input type="checkbox"/> Висина: 805 mm (31.7 in.)
----------	---	---	---	---

Тежина *1, *3

Услов	Инсталирано: касета за хартија 1	Инсталирано: касета за хартија 1 и 2	Инсталирано: касета за хартија 1, 2 и 3	Инсталирано: касета за хартија 1, 2, 3 и 4
Тежина	Околу 38.8 kg (17.6 lb)	Околу 48.7 kg (22.1 lb)	Околу 58.6 kg (26.6 lb)	Околу 68.6 kg (31.1 lb)

*1 Со излезната фиока.

*2 Ширина: 532 mm (20.9 in.) кога е инсталирана подлогата за уредот за автентикација.

*3 Без единиците за довод на мастило и кабелот за напојување.

Електрични спецификации

Номинален напон	AC 100–240 V	AC 220–240 V
Опсег на номинална фреквенција	50–60 Hz	50–60 Hz
Номинална струја	0.7–0.4 A	0.4 A
Потрошувачка на енергија (со USB-врска)	Печатење: околу 27.0 W (ISO/IEC24712) Режим на подготвеност: околу 7.0 W Режим на спиење: околу 1.1 W Исклучено напојување: околу 0.2 W	Печатење: околу 27.0 W (ISO/IEC24712) Режим на подготвеност: околу 7.0 W Режим на спиење: околу 1.1 W Исклучено напојување: околу 0.2 W

Белешка:

Проверете ја етикетата за напон на печатачот.

Корисници во Европа, посетете ја следнава веб-локација за детали околу потрошувачката на електрична енергија.

<http://www.epson.eu/energy-consumption>

Спецификации за животната средина

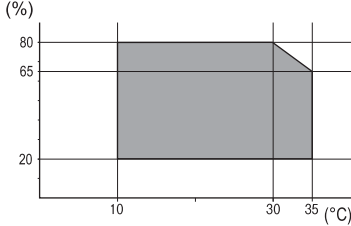
Работење	<p>Користете го печатачот во опсегот на температура (°C) и влажност (%) прикажани на графиконот и во средина без кондензација.</p> 
Складирање	<p>Температура по полнењето со почетно мастило: -15 до 40°C (5 до 104°F)*</p> <p>Температура пред полнењето со почетно мастило: -20 до 40°C (-4 до 104°F)*</p> <p>Влажност: од 5 до 85% релативна влажност (без кондензација)</p>

* Можете да го чувате еден месец на 40°C (104°F).

Спецификации за животната средина за Единици со мастило

Температура на чување	-30 до 40°C (-22 до 104°F)*
Температура на замрзнување	<p>Мастилото може да замрзне ако се чува на температура под 0°C (32°F).</p> <p>Мастилото се одмрзнува и може да се користи по околу 5 часа на 25 °C (77 °F).</p>

* Може да го чувате еден месец на 40 °C (104 °F).

Локација за инсталирање и простор

За безбедна употреба, поставете го печатачот на локација што ги исполнува следниве услови.

- Рамна, стабилна површина што може да ја издржи тежината на печатачот
- Локации што не ги блокираат или покриваат отворите за вентилација на печатачот
- Локации каде што може лесно да ставате и да вадите хартија
- Локации што ги исполнуваат условите во „Спецификации за околината“ во овој прирачник

! **Важно:**

Не поставувајте го печатачот на следново; во спротивно може да дојде до дефект.

- На директна сончева светлина
- На нагли промени на температурата и влажноста
- На оган
- На агресивни супстанции
- На удари или вибрации
- Во близина на телевизор или радио
- Во близина на премногу прашина и нечистотија
- Во близина на вода
- Во близина на опрема за климатизација или греење
- Во близина на овлажнувач

Користете анти-статичка подлога достапна во малопродажба, за да спречите создавање статички електрицитет на локациите што се склони кон создавање статички електрицитет.

Обезбедете доволно простор за правилно инсталирање и ракување со печатачот.

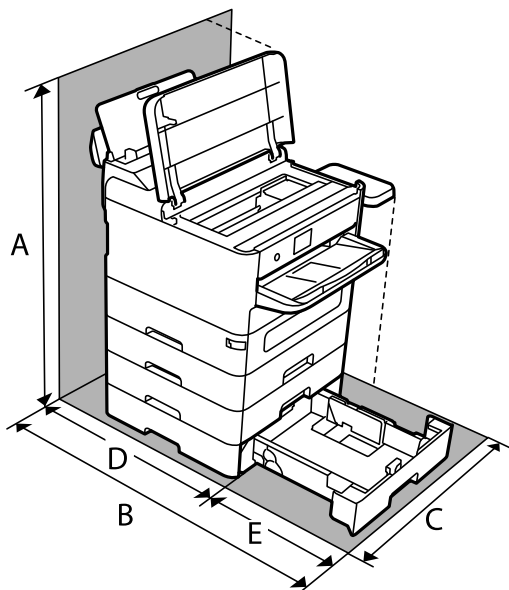

A	899.4 mm
B	907.0 mm
C	532.0 mm
D	475.5 mm
E	431.5 mm

Системски барања

- Windows
Windows 7, Windows 8/8.1, Windows 10, Windows 11 или понова верзија
Windows Server 2008 или понова верзија
- Mac OS
Mac OS X 10.9.5 или понова верзија, macOS 11 или понова верзија
- Chrome OS
Chrome OS 89 или понова верзија

Белешка:

Ги поддржува само стандардните функции на оперативниот систем.

Спецификации за фонт

Расположливи фонтови за PostScript

Назив на фонтот	Семејство	Еквивалентни со HP
NimbusMono	Medium, Bold, Italic, Bold Italic	Courier
LetterGothic	Medium, Bold, Italic	Letter Gothic
NimbusMonoPS	Regular, Bold, Oblique, Bold Oblique	CourierPS
NimbusRomanNo4	Medium, Bold, Italic, Bold Italic	CG Times
URWClassico	Medium, Bold, Italic, Bold Italic	CG Omega
URWCoronet	-	Coronet
URWClarendon-Condensed	-	Clarendon Condensed
URWClassicSans	Medium, Bold, Italic, Bold Italic	Univers
URWClassicSans-Condensed	Medium, Bold, Italic, Bold Italic	Univers Condensed
AntiqueOlive	Medium, Bold, Italic	Antique Olive
Garamond	Antiqua, Halbfett, Kursiv, Kursiv Halbfett	Garamond
Mauritius	-	Marigold
Algiers	Medium, Extra Bold	Albertus
NimbusSansNo2	Medium, Bold, Italic, Bold Italic	Arial
NimbusRomanNo9	Medium, Bold, Italic, Bold Italic	Times New Roman
NimbusSans	Medium, Bold, Oblique, Bold Oblique	Helvetica
NimbusSans-Narrow	Medium, Bold, Oblique, Bold Oblique	Helvetica Narrow
Palladio	Roman, Bold, Italic, Bold Italic	Palatino

Назив на фонтот	Семејство	Еквивалентни со HP
URWGothic	Book, Demi, Book Oblique, Demi Oblique	ITC Avant Garde
URWBookman	Light, Demi, Light Italic, Demi Italic	ITC Bookman
URWCenturySchoolbook	Roman, Bold, Italic, Bold Italic	New Century Schoolbook
NimbusRoman	Medium, Bold, Italic, Bold Italic	Times
URWChancery-MediumItalic	-	ITC Zapf Chancery Italic
Symbol	-	Symbol
URWDingbats	-	Wingdings
Dingbats	-	ITC Zapf Dingbats
StandardSymbol	-	SymbolPS

Расположливи фонтови за PCL (URW)

Скалабилни фонтови

Назив на фонтот	Семејство	Еквивалентни со HP	Комплет симболи за PCL5
NimbusMono	Medium, Bold, Italic, Bold Italic	Courier	1
LetterGothic	Medium, Bold, Italic	Letter Gothic	1
NimbusMonoPS	Regular, Bold, Oblique, Bold Oblique	CourierPS	3
NimbusRmnNo4	Medium, Bold, Italic, Bold Italic	CG Times	2
URWClassico	Medium, Bold, Italic, Bold Italic	CG Omega	3
URW Coronet	-	Coronet	3
URWClarendon Cd	-	Clarendon Condensed	3
URWClsSans	Medium, Bold, Italic, Bold Italic	Univers	2
URWClsSans Cd	Medium, Bold, Italic, Bold Italic	Univers Condensed	3
AntiqueOlive	Medium, Bold, Italic	Antique Olive	3
Garamond	Antiqua, Halbfett, Kursiv, Kursiv Halbfett	Garamond	3
Mauritius	-	Marigold	3
Algiers	Medium, Extra Bold	Albertus	3
NimbusSans2	Medium, Bold, Italic, Bold Italic	Arial	3
NimbusRmnNo9	Medium, Bold, Italic, Bold Italic	Times New	3
NimbusSans	Medium, Bold, Oblique, Bold Oblique	Helvetica	3

Назив на фонтот	Семејство	Еквивалентни со HP	Комплет симболи за PCL5
NimbusSansNw	Medium, Bold, Oblique, Bold Oblique	Helvetica Narrow	3
Palladio	Roman, Bold, Italic, Bold Italic	Palatino	3
URWGothic	Book, Demi, Book Oblique, Demi Oblique	ITC Avant Garde Gothic	3
URWBookman	Light, Demi, Light Italic, Demi Italic	ITC Bookman	3
URWCenturySb	Roman, Bold, Italic, Bold Italic	New Century Schoolbook	3
NimbusRmn	Medium, Bold, Italic, Bold Italic	Times	3
URWChancery It	-	ITC Zapf Chancery Medium Italic	3
Symbol	-	Symbol	4
URW Dingbats	-	Wingdings	5
Dingbats	-	ITC Zapf Dingbats	6
Standard Symbol	-	SymbolPS	4
URW David	Medium, Bold	HP David	7
URW Narkis	Medium, Bold	HP Narkis	7
URW Miryam	Medium, Bold, Italic	HP Miryam	7
URW Koufi	Medium, Bold	Koufi	8
URW Naskh	Medium, Bold	Naskh	8
URW Ryadh	Medium, Bold	Ryadh	8

Битмапа на фонтови

Назив на фонтот	Група симболи
Line Printer	9

Битмапа на фонтови за оптично препознавање знаци/баркод (само за PCL5)

Назив на фонтот	Семејство	Група симболи
OCR A	-	10
OCR B	-	11
Code39	9.37cpi, 4.68cpi	12
EAN/UPC	Medium, Bold	13

Белешка:

Во зависност од густината на печатење или од квалитетот на бојата на хартијата, можно е фонтовите OCR A, OCR B, Code39 и EAN/UPC да не се читаат. Отпечатете примерок и проверете дали фонтовите можат да се читаат пред да се печатат големи количини.

Листа на групи од симболи

Печатачот има на располагање разновидни групи симболи. Многу од овие групи симболи се разликуваат само во меѓународните знаци специфични за секој јазик.

Кога размислувате кој фонт да го користите, треба да размислите и која група знаци да ја комбинирате со фонтот.

Белешка:

Бидејќи повеќето софтвери автоматски работат со фонтовите и симболите, веројатно никогаш не ќе треба да ги нагудувате поставките на печатачот. Меѓутоа, доколку пишувате сопствени програми за контрола на печатачот, или користите постар софтвер кој што не може да ги контролира фонтовите, погледнете во следниве делови за групи симболи за повеќе информации.

Листа на групи симболи за PCL 5

Назив на група симболи	Атрибут	Класификација на фонтовите												
		1	2	3	4	5	6	7	8	9	10	11	12	13
Norweg1	0D	✓	✓	✓	-	-	-	-	-	-	-	-	-	-
Roman Extension	0E	-	-	-	-	-	-	-	-	✓	-	-	-	-
Italian	0I	✓	✓	✓	-	-	-	-	-	-	-	-	-	-
ECM94-1	0N	✓	✓	✓	-	-	-	-	-	✓	-	-	-	-
Swedis2	0S	✓	✓	✓	-	-	-	-	-	-	-	-	-	-
ANSI ASCII	0U	✓	✓	✓	-	-	-	✓	✓	-	-	-	-	-
UK	1E	✓	✓	✓	-	-	-	-	-	-	-	-	-	-
French2	1F	✓	✓	✓	-	-	-	-	-	-	-	-	-	-
German	1G	✓	✓	✓	-	-	-	-	-	-	-	-	-	-
Legal	1U	✓	✓	✓	-	-	-	-	-	✓	-	-	-	-
8859-2 ISO	2N	✓	✓	✓	-	-	-	-	-	✓	-	-	-	-
Spanish	2S	✓	✓	✓	-	-	-	-	-	-	-	-	-	-
ISO 8859/4 Latin 4	4N	✓	✓	✓	-	-	-	-	-	-	-	-	-	-
Roman-9	4U	✓	✓	✓	-	-	-	-	-	-	-	-	-	-
PsMath	5M	✓	✓	✓	-	-	-	✓	✓	-	-	-	-	-
8859-9 ISO	5N	✓	✓	✓	-	-	-	-	-	✓	-	-	-	-

Назив на група симболи	Атрибут	Класификација на фонтовите												
		1	2	3	4	5	6	7	8	9	10	11	12	13
WiTurkish	5T	✓	✓	✓	-	-	-	-	-	-	-	-	-	-
MsPublishin	6J	✓	✓	✓	-	-	-	-	-	-	-	-	-	-
VeMath	6M	✓	✓	✓	-	-	-	-	-	-	-	-	-	-
8859-10ISO	6N	✓	✓	✓	-	-	-	-	-	✓	-	-	-	-
DeskTop	7J	✓	✓	✓	-	-	-	-	-	-	-	-	-	-
Math-8	8M	✓	✓	✓	-	-	-	✓	✓	-	-	-	-	-
Roman-8	8U	✓	✓	✓	-	-	-	-	-	✓	-	-	-	-
WiE.Europe	9E	✓	✓	✓	-	-	-	-	-	-	-	-	-	-
Pc1004	9J	✓	✓	✓	-	-	-	-	-	-	-	-	-	-
8859-15ISO	9N	✓	✓	✓	-	-	-	-	-	✓	-	-	-	-
PcTk437	9T	✓	✓	✓	-	-	-	-	-	-	-	-	-	-
Windows	9U	✓	✓	✓	-	-	-	-	-	-	-	-	-	-
PsText	10J	✓	✓	✓	-	-	-	-	-	-	-	-	-	-
IBM-US	10U	✓	✓	✓	-	-	-	-	-	✓	-	-	-	-
IBM-DN	11U	✓	✓	✓	-	-	-	-	-	✓	-	-	-	-
McText	12J	✓	✓	✓	-	-	-	-	-	-	-	-	-	-
PcMultiling	12U	✓	✓	✓	-	-	-	-	-	✓	-	-	-	-
VeInternati	13J	✓	✓	✓	-	-	-	-	-	-	-	-	-	-
PcEur858	13U	✓	✓	✓	-	-	-	-	-	-	-	-	-	-
VeUS	14J	✓	✓	✓	-	-	-	-	-	-	-	-	-	-
PiFont	15U	✓	✓	✓	-	-	-	-	-	-	-	-	-	-
PcE.Europe	17U	✓	✓	✓	-	-	-	-	-	-	-	-	-	-
Unicode 3.0	18N	✓	✓	✓	-	-	-	✓	✓	-	-	-	-	-
WiBALT	19L	✓	✓	✓	-	-	-	-	-	-	-	-	-	-
WiAnsi	19U	✓	✓	✓	-	-	-	-	-	-	-	-	-	-
PcBlt775	26U	✓	✓	✓	-	-	-	-	-	-	-	-	-	-
Pc866Cyr	3R	✓	✓	-	-	-	-	-	-	-	-	-	-	-
Greek8	8G	✓	✓	-	-	-	-	-	-	-	-	-	-	-
WinGrk	9G	✓	✓	-	-	-	-	-	-	-	-	-	-	-
WinCyr	9R	✓	✓	-	-	-	-	-	-	-	-	-	-	-

Назив на група симболи	Атрибут	Класификација на фонтовите												
		1	2	3	4	5	6	7	8	9	10	11	12	13
Pc851Grk	10G	✓	✓	-	-	-	-	-	-	-	-	-	-	-
ISOCyr	10N	✓	✓	-	-	-	-	-	-	✓	-	-	-	-
Pc8Grk	12G	✓	✓	-	-	-	-	-	-	-	-	-	-	-
ISOGrk	12N	✓	✓	-	-	-	-	-	-	-	-	-	-	-
Pc866Ukr	14R	✓	✓	-	-	-	-	-	-	-	-	-	-	-
Hebrew7	0H	✓	-	-	-	-	-	✓	-	-	-	-	-	-
8859-8 ISO	7H	✓	-	-	-	-	-	✓	-	-	-	-	-	-
Hebrew8	8H	✓	-	-	-	-	-	✓	-	-	-	-	-	-
Pc862Heb	15H	✓	-	-	-	-	-	✓	-	-	-	-	-	-
PC-862, Hebrew	15Q	✓	-	-	-	-	-	✓	-	-	-	-	-	-
Arabic8	8V	-	-	-	-	-	-	-	✓	-	-	-	-	-
HPWARA	9V	-	-	-	-	-	-	-	✓	-	-	-	-	-
Pc864Ara	10V	-	-	-	-	-	-	-	✓	-	-	-	-	-
Symbol	19M	-	-	-	✓	-	-	-	-	-	-	-	-	-
Wingdings	579L	-	-	-	-	✓	-	-	-	-	-	-	-	-
ZapfDingbats	14L	-	-	-	-	-	✓	-	-	-	-	-	-	-
OCR A	00	-	-	-	-	-	-	-	-	-	✓	-	-	-
OCR B	10	-	-	-	-	-	-	-	-	-	-	✓	-	-
OCR B Extension	3Q	-	-	-	-	-	-	-	-	-	-	✓	-	-
Code3-9	0Y	-	-	-	-	-	-	-	-	-	-	-	✓	-
EAN/UPC	8Y	-	-	-	-	-	-	-	-	-	-	-	-	✓

Фонтови на Epson за линиски кодови (само за Windows)

Фонтовите на Epson за линиски кодови ви овозможуваат лесно создавање и печатење на многу типови линиски кодови.

Вообичаено, создавањето линиски код е макотрпен процес што бара освен самите знаци за линискиот код, да ги наведете и разните командни кодови, како што се линијата за Старт, линијата за Стоп и OCR-B. Меѓутоа, фонтовите на Epson за линиски кодови се создадени да додаваат вакви кодови автоматски, овозможувајќи ви лесно да печатите линиски кодови што се во согласност со разните стандарди за линиски кодови.

Печатење со Epson BarCode Fonts

Следете ги чекорите подолу за да создавате и да печатите линиски кодови користејќи Epson BarCode Fonts. Апликацијата прикажана во овие инструкции е Microsoft WordPad во Windows 10. Постапката може малку да се разликува при печатење од други апликации.

1. Отворете документ во вашата апликација и внесете ги знаците што сакате да ги претворите во линиски код.

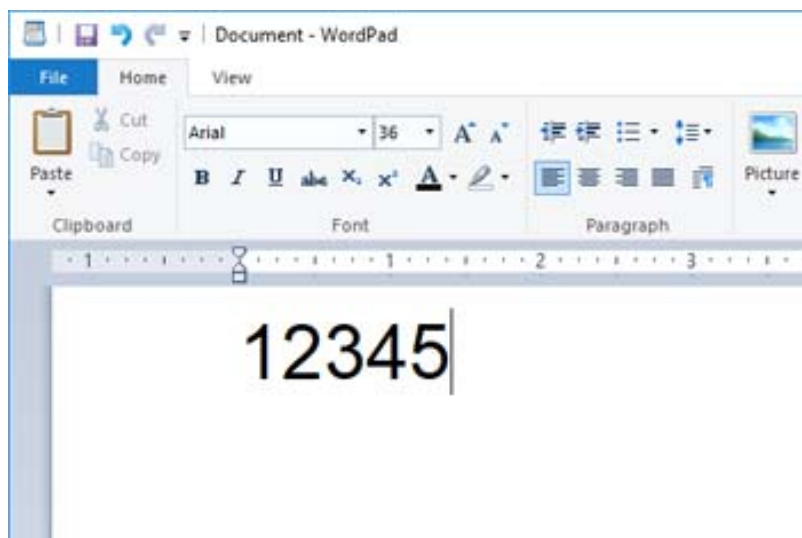

2. Изберете ги знаците, а потоа изберете го Epson BarCode font што сакате да го користите, како и големината на фонтот.

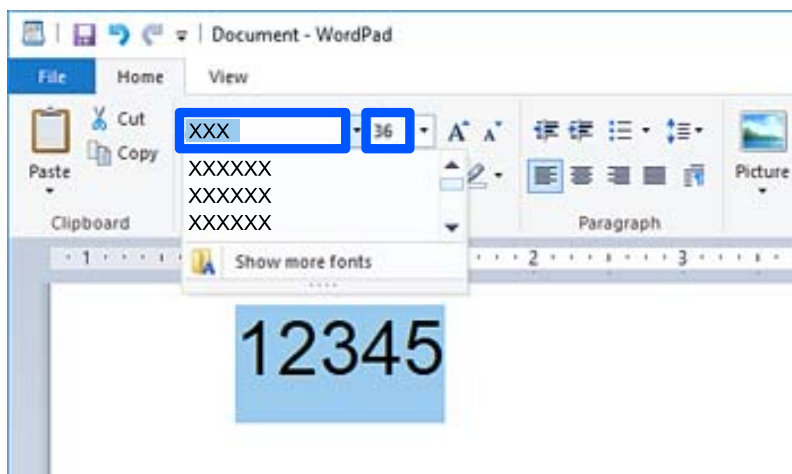

Белешка:

Не може да користите големини на фонт над 96 pt за печатење линиски кодови.

- Знаците што ги избравте се појавуваат како знаци за линиски код, слични на знаците прикажани подолу.



- Изберете **Печати** од менито Датотека, изберете го печатачот Epson, кликнете **Претпочитани вредности**, а потоа одредете ги поставките за двигателот за печатачот.
- Кликнете **Печати** за да го отпечатите линискиот код.

Белешка:

Ако има грешка во низата со знаци за линискиот код, на пр. несоодветни податоци, линискиот код може да се отпечати како што се појавува на екранот, но не може да се прочита од читач за линиски кодови.

Белешки за внесување и форматирање линиски кодови

Имајте го следново предвид кога внесувате и форматирате знаци за линиски кодови:

- Не применувајте засенување или форматирање со специјални знаци, како што се задебелени букви, курзив или подвлечени.
- Печатете линиски кодови само во црно-бело.
- Кога ротирате знаци, одредете само агли на ротирање од 90°, 180° и 270°.
- Исклучете ги сите поставки за автоматски проред меѓу знаците и зборовите во вашата апликација.
- Не користете функции во апликацијата што ја зголемуваат или намалуваат големината на знаците само во вертикална или хоризонтална насока.
- Во апликацијата, исклучете ги функциите за автоматска корекција на правопис, граматика, проред итн.
- За полесно да ги разликувате линиските кодови од другиот текст во документот, поставете апликацијата да прикажува симболи за текст, како што се ознаки за пасуси, табулатори итн.
- Бидејќи се додаваат специјални знаци како што се линијата Старт и линијата Стоп кога е избран Epson BarCode Font, линискиот код што се добива може да содржи повеќе знаци од првично внесените.
- За најдобри резултати, користете ги само големините на фонт препорачани во „Спецификации за Epson BarCode Font“ за Epson BarCode Font што го користите. Линиските кодови со други големини може да не се читливи за сите читачи за линиски кодови.
- Изберете **Сива палета** во **Поставки за печатење** и **Стандардно** или **Високо** во **Квалитет**.

Белешка:

Во зависност од густината на печатење или од квалитетот или бојата на хартијата, линиските кодови може да не се читливи за сите читачи на линиски кодови. Отпечатете примерок и погрижете се линискиот код да биде читлив пред да печатите големи количини.

Спецификации за Epson BarCode Fonts

Овој дел содржи детали за спецификациите за внесување знаци за секој Epson BarCode Font.

EPSON EAN-8

- EAN-8 е скратена 8-цифрена верзија на стандардот за линиски кодови EAN.
- Бидејќи цифрата за проверка се додава автоматски, може да се внесат само 7 знаци.

Тип знак	Броеви (0 до 9)
Број на знаци	7 знаци
Големина на фонт	52 pt до 96 pt. Препорачаните големини се 52 pt и 65 pt (стандардно).

Следниве кодови се внесуваат автоматски и не мора да се внесуваат рачно:

- Лева/Десна маргина
- Лева/Десна гранична линија
- Централна линија
- Цифра за проверка
- OCR-B

Отпечатен примерок



EPSON EAN-13

- EAN-13 е стандардниот 13-цифрен линиски код според стандардот EAN.
- Бидејќи цифрата за проверка се додава автоматски, може да се внесат само 12 знаци.

Тип знак	Броеви (0 до 9)
Број на знаци	12 знаци
Големина на фонт	60 pt до 96 pt. Препорачаните големини се 60 pt и 75 pt (стандардно).

Следниве кодови се внесуваат автоматски и не мора да се внесуваат рачно:

- Лева/Десна маргина
- Лева/Десна гранична линија
- Централна линија
- Цифра за проверка
- OCR-B

Отпечатен примерок



EPSON UPC-A

- UPC-A е стандардниот линиски код одреден од американскиот универзален код за производи (Прирачник со спецификација за симболи според UPC).
- Поддржани се само вообичаени UPC-кодови. Не се поддржани дополнителни кодови.

Тип знак	Броеви (0 до 9)
Број на знаци	11 знаци
Големина на фонт	60 pt до 96 pt. Препорачаните големини се 60 pt и 75 pt (стандардно).

Следниве кодови се внесуваат автоматски и не мора да се внесуваат рачно:

- Лева/Десна маргина
- Лева/Десна гранична линија
- Централна линија
- Цифра за проверка
- OCR-B

Отпечатен примерок



EPSON UPC-E

- UPC-E е линискиот код UPC-A за бришење (дополнителни) нули одреден од американскиот универзален код за производи (Прирачник со спецификација за симболи според UPC).

Тип знак	Броеви (0 до 9)
Број на знаци	6 знаци
Големина на фонт	60 pt до 96 pt. Препорачаните големина се 60 pt и 75 pt (стандардно).

Следниве кодови се внесуваат автоматски и не мора да се внесуваат рачно:

- Лева/Десна маргина
- Лева/Десна гранична линија
- Цифра за проверка
- OCR-B
- Цифра „0“

Отпечатен примерок

EPSON UPC-E

EPSON Code39





- Достапни се четири фонтови Code39, што ви овозможуваат да го активирате и деактивирате автоматското внесување цифри за проверка и OCR-B.
- Висината на линискиот код автоматски се приспособува на 15 % или повеќе од својата вкупна должина, согласно стандардот Code39. Затоа, важно е да се задржи барем едно празно место меѓу линискиот код и околниот текст за да се спречи преклопување.
- Празните места во линиските кодови со фонт Code39 треба да се внесуваат како долни црти: „_“.
- Кога печатите два или повеќе линиски кодови во еден ред, одвојте ги линиските кодови со табулатор или изберете друг фонт наместо фонтот за линиски кодови и внесете празно место. Ако внесете празно место додека е избран фонт Code39, линискиот код нема да биде точен.

Тип знак	Алфанумерички знаци (A до Z, 0 до 9) Символи (- . празно место \$ / + %)
Број на знаци	Неограничен
Големина на фонт	Кога не се користи OCR-B: 26 pt до 96 pt. Препорачаните големина се 26 pt, 52 pt и 78 pt. Кога се користи OCR-B: 36 pt до 96 pt. Препорачаните големина се 36 pt и 72 pt.

Следниве кодови се внесуваат автоматски и не мора да се внесуваат рачно:

- Празна зона Лево/Десно
- Цифра за проверка
- Знак Старт/Стоп

Отпечатен примерок

EPSON Code39	EPSON Code39 CD
	
EPSON Code39 Num	EPSON Code39 CD Num
	

EPSON Code128

- Фонтовите Code128 ги поддржуваат кодните групи А, В и С. Кога кодната група на линија од знаци ќе се промени во средината на линијата, автоматски се внесува код за конверзија.
- Висината на линискиот код автоматски се приспособува на 15 % или повеќе од својата вкупна должина, согласно стандардот Code128. Затоа, важно е да се задржи барем едно празно место меѓу линискиот код и околниот текст за да се спречи преклопување.
- Некои апликации автоматски ги бришат празните места на крајот од редовите или менуваат повеќе празни места во табулатори. Линиските кодови што содржат празни места може да не се печатат правилно од апликации коишто автоматски ги бришат празните места на крајот од редовите или менуваат повеќе празни места во табулатори.
- Кога печатите два или повеќе линиски кодови во еден ред, одвојте ги линиските кодови со табулатор или изберете друг фонт наместо фонтот за линиски кодови и внесете празно место. Ако внесете празно место додека е избран фонт Code128, линискиот код нема да биде точен.

Тип знак	Сите ASCII-знаци (вкупно 95)
Број на знаци	Неограничен
Големина на фонт	26 pt до 96 pt. Препорачаните големини се 26 pt, 52 pt и 78 pt.

Следниве кодови се внесуваат автоматски и не мора да се внесуваат рачно:

- Празна зона Лево/Десно
- Знак Старт/Стоп
- Цифра за проверка
- Знак за промена на кодна група

Отпечатен примерок

EPSON Code128

EPSON ITF

- EPSON ITF fonts се сообразни со (американскиот) стандард USS Interleaved 2-of-5.
- Достапни се четири EPSON ITF fonts, што ви овозможуваат да го активирате и деактивирате автоматското внесување цифри за проверка и OCR-B.





- Висината на линискиот код автоматски се приспособува на 15 % или повеќе од својата вкупна должина, согласно стандардот Interleaved 2-of-5. Затоа, важно е да се задржи барем едно празно место меѓу линискиот код и околниот текст за да се спречи преклопување.
- Interleaved 2-of-5 ги третира секои два знака како една група. Кога има непарен број на знаци, EPSON ITF fonts автоматски додава нула на почетокот на низата со знаци.

Тип знак	Броеви (0 до 9)
Број на знаци	Неограничен
Големина на фонт	Кога не се користи OCR-B: 26 pt до 96 pt. Препорачаните големини се 26 pt, 52 pt и 78 pt. Кога се користи OCR-B: 36 pt до 96 pt. Препорачаните големини се 36 pt и 72 pt.

Следниве кодови се внесуваат автоматски и не мора да се внесуваат рачно:

- Празна зона Лево/Десно
- Знак Старт/Стоп
- Цифра за проверка
- Цифра „0“ (по потреба се додава на почетокот на низите со знаци)

Отпечатен примерок

EPSON ITF	EPSON ITF CD
	
EPSON ITF Num	EPSON ITF CD Num
	

EPSON Codabar

- Достапни се четири EPSON Codabar, што ви овозможуваат да го активирате и деактивирате автоматското внесување цифри за проверка и OCR-B.
- Висината на линискиот код автоматски се приспособува на 15 % или повеќе од својата вкупна должина, согласно стандардот Codabar. Затоа, важно е да се задржи барем едно празно место меѓу линискиот код и околниот текст за да се спречи преклопување.
- Кога ќе се внесе знак Старт или Стоп, фонтовите Codabar автоматски го внесуваат дополнителниот знак.
- Ако не се внесе знак Старт, ниту знак Стоп, овие знаци автоматски се внесуваат како буквата „A“.





Тип знак	Броеви (0 до 9) Симболи (- \$: / . +)
Број на знаци	Неограничен

Големина на фонт	<p>Кога не се користи OCR-B: 26 pt до 96 pt. Препорачаните големина се 26 pt, 52 pt и 78 pt.</p> <p>Кога се користи OCR-B: 36 pt до 96 pt. Препорачаните големина се 36 pt и 72 pt.</p>
------------------	---

Следниве кодови се внесуваат автоматски и не мора да се внесуваат рачно:

- Празна зона Лево/Десно
- Знак Старт/Стоп (кога не е внесен)
- Цифра за проверка

Отпечатен примерок

EPSON Codabar	EPSON Codabar CD
	
EPSON Codabar Num	EPSON Codabar CD Num
	

EPSON EAN128

- Фонтовите GS1-128(EAN128) ги поддржуваат кодните групи A, B и C. Кога кодната група на линија од знаци ќе се промени во средината на линијата, автоматски се внесува код за конверзија.
- Следниве 4 видови на својствата се поддржани како идентификатор на апликација (AI).
 - 01: Број на глобална трговска ставка
 - 10: Број на серија/партија
 - 17: Датум на истекување
 - 30: Количество
- Висината на линискиот код автоматски се приспособува на 15 % или повеќе од својата вкупна должина, согласно стандардот Code128. Затоа, важно е да се задржи барем едно празно место меѓу линискиот код и околниот текст за да се спречи преклопување.
- Некои апликации автоматски ги бришат празните места на крајот од редовите или менуваат повеќе празни места во табулатори. Линиските кодови што содржат празни места може да не се печатат правилно од апликации коишто автоматски ги бришат празните места на крајот од редовите или менуваат повеќе празни места во табулатори.
- Кога печатите два или повеќе линиски кодови во еден ред, одвојте ги линиските кодови со табулатор или изберете друг фонт наместо фонтот за линиски кодови и внесете празно место. Ако внесете празно место додека е избран фонт GS1-128(EAN128), линискиот код нема да биде точен.

Тип знак	<p>Алфанумерички знаци (A до Z, 0 до 9)</p> <p>Заградите служат само за идентификација на идентификаторот на апликацијата (AI)</p> <p>Само големи букви се поддржани за внесување со копчето за мали букви.</p>
----------	---

Број на знаци	<p>Се менува со идентификаторот на апликацијата (AI).</p> <p>01: 4 знаци „(01)“ и 13 броеви</p> <p>17: 4 знаци „(17)“ и 6 броеви</p> <p>10: 4 знаци „(10)“ и најмногу 20 алфанумерички знаци</p> <p>30: 4 знаци „(30)“ и најмногу 8 броеви</p>
Големина на фонт	<p>36 pt или повеќе</p> <p>Препорачаните големини се 36 pt, 72 pt</p>

Следниве кодови се внесуваат автоматски и не мора да се внесуваат рачно:

Празна зона Лево/Десно

Знак Старт/Стоп

Знак FNC1

Се внесува за разликување од Code128 и за пауза на идентификаторот на апликацијата со променлива должина.

Цифра за проверка

Знак за промена на кодна група

Отпечатен примерок

EPSON EAN128
 <p><small>(01) 14912345678901 (17) 990101 (30) 12 (10) ABC</small></p>

Регулаторни информации

Стандарди и одобриња

Стандарди и одобриња за модели за САД

Безбедност	<p>UL60950-1</p> <p>CAN/CSA-C22.2 No. 60950-1-07</p>
Електромагнетна компатибилност	<p>FCC Part 15 Subpart B Class B</p> <p>CAN ICES-3 (B)/NMB-3 (B)</p>

Опремата го содржи следниов безжичен модул.

Производител: Seiko Epson Corporation

Тип: J26H005

Производот е сообразен со Дел 15 од правилата на FCC и RSS од правилата на IC. Epson не презема одговорност за неисполнување на барањата за заштита поради непрепорачана модификација на производот. За работењето на уредот важат следниве услови: (1) не смее да

предизвикува штетни пречки и (2) мора да ги прифаќа примените пречки, вклучително и пречките што може да предизвикаат несакано дејство на уредот.

За да се спречат радиопречки на лиценцираната услуга, уредот е наменет за употреба во затворен простор и подалеку од прозорци со цел да се обезбеди максимална заштита. Опремата (или нејзината предавателна антена) која е поставена надвор подлежи на лиценцирање.

Оваа опрема е сообразна со ограничувањата на FCC/IC за изложеност на зрачење одредени за неконтролирана средина и се придржува до насоките на FCC за изложеност на радиофреквентна енергија (RF) во Прилогот C на OET65 и RSS од правилата на IC за изложеност на радиофреквентна енергија (RF). Оваа опрема треба да се инсталира и да се користи така што емитерот ќе биде оддалечен најмалку 7,9 in. (20 cm) или повеќе од телото на корисникот (со исклучок на екстремитетите: дланки, рачни зглобови, стапала и ножни зглобови).

Стандарди и одобренија за европски модел

Следниов модел има ознака CE/UKCA и е во сообразност со релевантните законски барања.

Целиот текст на изјавата за сообразност е достапен на следнава веб-локација:

<https://www.epson.eu/conformity>

B653E

Фреквентен опсег	Максимална емитувана радиофреквентна моќ
2400–2483,5 MHz	20 dBm (EIRP)
5150–5250 MHz	20 dBm (EIRP)
5250–5350 MHz	20 dBm (EIRP)
5470–5725 MHz	20 dBm (EIRP)



Стандарди и одобренија за австралискиот модел

Електромагнетна компатибилност	AS/NZS CISPR32 Class B
--------------------------------	------------------------

Epson со ова изјавува дека следниве модели на опрема се сообразни со суштинските барања и останатите релевантни одредби на AS/NZS4268:

B653E

Epson не презема одговорност за незадоволување на барањата за заштита поради препорачана модификација на производите.

Тип одобрување ZICTA за корисници во Замбија

Посетете ја следнава веб-локација за повеќе информации околу типот одобрување ZICTA.

<https://support.epson.net/zicta/>

German Blue Angel

Погледнете ја следната интернет страница за да проверите дали печатачот е во согласност со стандардите за German Blue Angel.

<http://www.epson.de/blauerengel>

Ограничувања за копирање

Запазете ги следниве ограничувања за да обезбедите одговорна и законска употреба на печатачот.

Забрането е со закон копирање на следниве работи:

- Банкарски сметки, ковани пари, пазарни хартии од вредности издадени од државата, државни обврзници и локални хартии од вредност
- Неискористени поштенски марки, разгледници со платена поштарина и други официјални поштенски документи со важечки поштенски знак
- Државни таксени марки и хартии од вредност кои се издаваат во согласност со законската постапки

Внимавајте при копирање на следниве работи:

- Пазарни хартии од вредности од приватни фирми (сертификати за производи, преносливи хартии од вредност, чекови итн.), месечни пропусници, карти со попуст итн.
- Пасоши, возачки дозволи, гаранции за состојба, сметки за патарина, бонови за храна, билети, итн.

Белешка:

Копирањето на овие работи може исто така да биде забрането со закон.

Соодветна употреба на авторските материјали:

Печатачите може да се користат неправилно со несоодветно копирање на материјали заштитени со авторски права. Освен во случај на препорака од признат надлежен орган, однесувајте се одговорно и со почит кон дозволата за копирање од страна на носителот на авторско право пред да го копирате публикуваниот материјал.

Информации за администраторот

Управување со печатачот.	261
Безбедносни поставки за производот.	278
Поставки за мрежна безбедност.	285
Користење на Epson Open Platform.	322
Информации наменети за Epson Remote Services.	323

Управување со печатачот

Проверка на информации за далечински печатач

Следниве информации за печатачот што работи може да ги проверите преку **Status** со Web Config.

Product Status

Проверете ги статусот, услугата во облак, бројот на производот, MAC-адресата итн.

Ако имате регистрирано информации во **Administrator Name/Contact Information** во картичката **Device Management**, информациите за администраторот се прикажуваат во картичката „Статус“.

Network Status

Проверете ги информациите за статусот на мрежната врска, IP-адресата, DNS-серверот итн.

Usage Status

Проверете ги печатењата, отпечатените страници, бројот на печатења за секој јазик итн., за првиот ден.

Hardware Status

Проверете го статусот на секоја функција на печатачот.

Panel Snapshot

Прикажува слика од екранот што се прикажува на контролната табла на уредот.

Поставување на контролната табла

Поставување на контролната табла на печатачот. Може да извршите поставување на следниов начин.

1. За пристап до Web Config, внесете ја IP-адресата на печатачот во прелистувачот.

Внесете ја IP-адресата на печатачот од компјутер што е поврзан на истата мрежа како и печатачот.

IP-адресата на печатачот може да ја видите преку следново мени.

Поставки > Општи поставки > Поставки за мрежа > Статус на мрежа > Статус на кабелска LAN/ Wi-Fi мрежа

2. Внесете ја администраторската лозинка за да се најавите како администратор.

3. Изберете според следниов редослед.

Картичка **Device Management > Control Panel**

4. Поставете ги следниве ставки според потребите.

Language

Изберете го прикажаниот јазик на контролната табла.

Panel Lock

Ако изберете **ON**, ќе се бара администраторска лозинка кога ќе извршите дејство за коешто е потребно администраторско овластување. Ако не е поставена администраторска лозинка, заклучувањето на таблата е оневозможено.

Operation Timeout

Ако изберете **ON**, кога ќе се најавите како корисник со контрола на пристапот или како администратор, ако одредено време нема активност, автоматски ќе се одјавите и ќе се прикаже почетниот екран.

Времето може да го одредите точно до секунда (од 10 секунди до 240 минути).

Белешка:

Поставувањето може да го извршите и од контролната табла на печатачот.

*Language: **Поставки > Општи поставки > Осн поставки > Јазик/Language***

*Panel Lock: **Поставки > Општи поставки > Администрир. на систем > Поставки за безбедност > Администраторски поставки > Поставка за заклучување***

*Operation Timeout: **Поставки > Општи поставки > Осн поставки > Изминато време на операцијата** (Може да изберете Вклучено или Исклучено.)*

5. Кликнете **ОК**.

Поврзани информации

➔ [„Стандардна вредност на администраторската лозинка“ на страница 18](#)

Контролирање на ракувањето со контролната табла

Ако овозможите Поставка за заклучување, може да ги заклучите ставките поврзани со системските поставки за печатачот со цел корисниците да не може да ги менуваат.

Целни ставки на Поставка за заклучување

Ставки од менито на контролната табла што се заклучени кога е овозможено администраторско заклучување; видете ги поврзаните информации.

Заклучените менија се означени со . Заклучени се и подменијата.

Поврзани информации

➔ [„Список на менито за поставки“ на страница 218](#)

Управување со мрежната врска

Може да ја проверите или конфигурирате мрежната врска.

Проверка или конфигурирање на основните мрежни поставки

1. За пристап до Web Config, внесете ја IP-адресата на печатачот во прелистувачот.
Внесете ја IP-адресата на печатачот од компјутер што е поврзан на истата мрежа како и печатачот.
IP-адресата на печатачот може да ја видите преку следново мени.
Поставки > Општи поставки > Поставки за мрежа > Статус на мрежа > Статус на кабелска LAN/ Wi-Fi мрежа
2. Внесете ја администраторската лозинка за да се најавите како администратор.
3. Изберете според следниов редослед.
Картичка **Network > Basic**
4. Одредете ги поставките.
5. Кликнете **Next**.
Се прикажува порака за потврда.
6. Кликнете **OK**.
Печатачот е ажуриран.

Поврзани информации

- ➔ „Стандардна вредност на администраторската лозинка“ на страница 18
- ➔ „Поставки за мрежа“ на страница 263

Поставки за мрежа

Ставки	Вредност за поставката и опис
Device Name	Прикажува Device Name. За промена на Device Name, внесете ново Device Name во полето за текст.
Location	Внесете Location на уредот.
Obtain IP Address	Изберете го методот за поставување на IP-адресата: „Автоматски“ или „Рачно“. Ако изберете „Рачно“, ќе треба да ја внесете IP-адресата, подмрежната маска итн.
Set using BOOTP	Може да одредите дали да се овозможи Set using BOOTP.
Set using Automatic Private IP Addressing (APIPA)	Може да одредите дали да се овозможи Set using Automatic Private IP Addressing (APIPA).
IP Address	Внесете IP Address. Користете го форматот xxx.xxx.xxx.xxx. Внесете број од 0 до 255 за xxx. Погрижете се IP Address да биде уникатна за да нема конфликт со друг уред на мрежата.

Ставки	Вредност за поставката и опис
Subnet Mask	Внесете Subnet Mask. Користете го форматот xxx.xxx.xxx.xxx. Внесете број од 0 до 255 за xxx.
Default Gateway	Внесете Default Gateway. Користете го форматот xxx.xxx.xxx.xxx. Внесете број од 0 до 255 за xxx.
DNS Server Setting	Изберете го методот за DNS Server Setting: Auto или Manual. „Рачно“ е избрано кога Obtain IP Address е поставено на Manual.
Primary DNS Server	Внесете Primary DNS Server. Користете го форматот xxx.xxx.xxx.xxx. Внесете број од 0 до 255 за xxx.
Secondary DNS Server	Внесете Secondary DNS Server. Користете го форматот xxx.xxx.xxx.xxx. Внесете број од 0 до 255 за xxx.
DNS Host Name Setting	Изберете го методот за DNS Host Name Setting: „Автоматски“ или „Рачно“.
DNS Host Name	Го прикажува тековното DNS Host Name.
DNS Domain Name Setting	Изберете го методот за поставување DNS Domain Name: „Автоматски“ или „Рачно“.
DNS Domain Name	Внесете DNS Domain Name според следниве правила. <input type="checkbox"/> Внесете од 2 до 249 знаци користејќи „А-Z“, „а-z“, „0-9“, цртичка „-“ и точка „.“. <input type="checkbox"/> „0-9“, цртичка „-“ и точка „.“ не може да биде првиот знак. <input type="checkbox"/> Цртичка „-“ и точка „.“ не може да биде последниот знак. <input type="checkbox"/> Секоја ознака во името на доменот мора да содржи од 1 до 63 знаци и да биде одделена со точка. Вкупниот број на знаци на името на хостот и името на доменот не смее да надмине 251.
Register the network interface address to DNS	Може да одредите дали да се овозможи Register the network interface address to DNS. Овозможете ако сакате да ги регистрирате името на хостот и името на доменот кај DNS-серверот преку DHCP-сервер што поддржува динамичен DNS. Ако изберете „Овозможи“, ќе треба да ги поставите името на хостот и името на доменот.
Proxy Server Setting	Може да одредите дали да се користи Proxy Server Setting. Кога ова е избрано, треба да ги конфигурирате следниве поставки за прокси-серверот.
Proxy Server	Внесете ја адресата за Proxy Server во IPv4 или FQDN-формат.
Proxy Server Port Number	Внесете број од 1 до 65535.
Proxy Server User Name	Внесете го корисничкото име за прокси-серверот, од 0 до 255 знаци во ASCII (0x20-0x7E).

Ставки	Вредност за поставката и опис
Proxy Server Password	Внесете ја лозинката за прокси-серверот, од 0 до 255 знаци во ASCII (0x20-0x7E).
IPv6 Setting	Може да одредите дали да се овозможи IPv6 Setting.
IPv6 Privacy Extension	Може да одредите дали да се овозможи IPv6 Privacy Extension.
IPv6 DHCP Server Setting	Може да одредите дали да се овозможи IPv6 DHCP Server Setting.
IPv6 Address	Кога користите IPv6 Address , внесете ја во следниов формат. <ul style="list-style-type: none"> <input type="checkbox"/> xxxx: xxxx: xxxx: xxxx: xxxx: xxxx: xxxx: xxxx / префикс <input type="checkbox"/> xxxx е хексадецимален број што содржи од 1 до 4 цифри, а префиксот е децимален број од 1 до 128. <input type="checkbox"/> Ако има последователни блокови каде што xxxx содржи само нули, може да се испушти како ::. (Само едно место).
IPv6 Address Default Gateway	Кога назначувате IPv6 Address Default Gateway , внесете го во следниов формат. <p>Внесете во следниов формат.</p> <ul style="list-style-type: none"> <input type="checkbox"/> xxxx: xxxx: xxxx: xxxx: xxxx: xxxx: xxxx: xxxx <input type="checkbox"/> xxxx е хексадецимален број што содржи од 1 до 4 цифри. <input type="checkbox"/> Ако има последователни блокови каде што xxxx содржи само нули, може да се испушти како ::. (Само едно место).
IPv6 Link-Local Address	Ја прикажува важечката IPv6 Link-Local Address.
IPv6 Stateful Address	Ја прикажува важечката IPv6 Stateful Address.
IPv6 Stateless Address 1	Ја прикажува важечката IPv6 Stateless Address 1.
IPv6 Stateless Address 2	Ја прикажува важечката IPv6 Stateless Address 2.
IPv6 Stateless Address 3	Ја прикажува важечката IPv6 Stateless Address 3.
IPv6 Primary DNS Server	Внесете го примарниот DNS-сервер за IPv6 во следниов формат. <ul style="list-style-type: none"> <input type="checkbox"/> xxxx: xxxx: xxxx: xxxx: xxxx: xxxx: xxxx: xxxx <input type="checkbox"/> xxxx е хексадецимален број што содржи од 1 до 4 цифри. <input type="checkbox"/> Ако има последователни блокови каде што xxxx содржи само нули, може да се испушти како ::. (Само едно место).
IPv6 Secondary DNS Server	Кога назначувате IPv6 Secondary DNS Server, внесете го во следниов формат. <ul style="list-style-type: none"> <input type="checkbox"/> xxxx: xxxx: xxxx: xxxx: xxxx: xxxx: xxxx: xxxx <input type="checkbox"/> xxxx е хексадецимален број што содржи од 1 до 4 цифри. <input type="checkbox"/> Ако има последователни блокови каде што xxxx содржи само нули, може да се испушти како ::. (Само едно место).
IEEE802.11k/v	Може да одредите дали да се овозможи IEEE802.11k/v. <p>Кај моделите што поддржуваат Wi-Fi, оваа ставка се прикажува кога е инсталиран безжичниот LAN-интерфејс.</p>

Ставки	Вредност за поставката и опис
IEEE802.11r	Може да одредите дали да се овозможи IEEE802.11r. Кај моделите што поддржуваат Wi-Fi, оваа ставка се прикажува кога е инсталиран безжичниот LAN-интерфејс.

Wi-Fi

Можете да го проверите статусот на врската Wi-Fi или Wi-Fi Direct.

За да се прикаже статусот на Wi-Fi Direct, кликнете ја картичката Wi-Fi Direct.

Белешка:

Кај моделите што поддржуваат Wi-Fi, оваа ставка се прикажува кога е инсталиран безжичниот LAN-интерфејс.

Копче Setup

Кога ќе го кликнете копчето Setup, се прикажува екранот за поставување Wi-Fi (инфраструктурен режим).

Копче Disable Wi-Fi

Кога ќе го кликнете копчето Disable Wi-Fi, функцијата Wi-Fi (инфраструктурен режим) се оневозможува.

Ако порано сте користеле Wi-Fi (безжична LAN), но веќе немате потреба поради промена на режимот на поврзување и сл., со отстранувањето на непотребните сигнали за Wi-Fi може да ја намалите потрошувачката на електрична енергија на печатачот додека е во режим на мирување.

Белешка:

Поставувањето може да го извршите и преку контролната табла на печатачот.

Поставки > Општи поставки > Поставки за мрежа

Конфигурирање поставки за жична LAN

1. За пристап до Web Config, внесете ја IP-адресата на печатачот во прелистувачот.

Внесете ја IP-адресата на печатачот од компјутер што е поврзан на истата мрежа како и печатачот.

IP-адресата на печатачот може да ја видите преку следново мени.

Поставки > Општи поставки > Поставки за мрежа > Статус на мрежа > Статус на кабелска LAN/ Wi-Fi мрежа

2. Внесете ја администраторската лозинка за да се најавите како администратор.

3. Изберете според следниов редослед.

Картичка **Network > Wired LAN**

4. Одредете ги поставките.

Link Speed & Duplex

Изберете го режимот на комуникација од списокот.

- IEEE 802.3az

Може да одредите дали да се овозможи IEEE 802.3az.

- Кликнете **Next**.

Се прикажува порака за потврда.

- Кликнете **OK**.

Печатачот е ажуриран.

Поврзани информации

➔ [„Стандардна вредност на администраторската лозинка“ на страница 18](#)

Конфигурирање поставки за Wi-Fi Direct

Може да ги проверите или да ги конфигурирате поставките за Wi-Fi Direct.

Белешка:

Кај моделите што поддржуваат Wi-Fi, оваа ставка се прикажува кога е инсталиран безжичниот LAN-интерфејс.

- За пристап до Web Config, внесете ја IP-адресата на печатачот во прелистувачот.

Внесете ја IP-адресата на печатачот од компјутер што е поврзан на истата мрежа како и печатачот.

IP-адресата на печатачот може да ја видите преку следново мени.

Поставки > Општи поставки > Поставки за мрежа > Статус на мрежа > Статус на кабелска LAN/ Wi-Fi мрежа

- Внесете ја администраторската лозинка за да се најавите како администратор.

- Изберете според следниов редослед.

Картичка **Network > Wi-Fi Direct**

- Одредете ги поставките.

- Wi-Fi Direct

Може да одредите дали да се овозможи Wi-Fi Direct.

- SSID

Може да го промените SSID (името на мрежата).

- Password

Кога ја менувате лозинката за Wi-Fi Direct, внесете нова лозинка.

- Frequency Range

Изберете го фреквентниот опсег што ќе се користи во Wi-Fi Direct.

- IP Address

Изберете го методот за поставување на IP-адресата: „Автоматски“ или „Рачно“.

- Кликнете **Next**.

Се прикажува порака за потврда.

Белешка:

За да ги ресетирате поставките за Wi-Fi Direct, кликнете го копчето *Restore Default Settings*.

6. Кликнете **ОК**.

Печатачот е ажуриран.

Поврзани информации

➔ „Стандардна вредност на администраторската лозинка“ на страница 18

Конфигурирање известувања преку е-пошта за настаните што се случуваат

Може да конфигурирате известувања преку е-пошта така што ќе се испраќа е-порака на наведените адреси кога ќе се случуваат настани како што се запирање на печатењето или грешки на печатачот. Може да регистрирате до пет адреси на е-пошта и да ги одредите поставките за известување за секоја адреса на е-пошта.

За да ја користите функцијата, треба да го поставите серверот за е-пошта пред да ги поставувате известувањата. Поставете го серверот за е-пошта на мрежата до кој сакате да се испраќа е-пошта.

1. За пристап до Web Config, внесете ја IP-адресата на печатачот во прелистувачот.

Внесете ја IP-адресата на печатачот од компјутер што е поврзан на истата мрежа како и печатачот.

IP-адресата на печатачот може да ја видите преку следново мени.

Поставки > Општи поставки > Поставки за мрежа > Статус на мрежа > Статус на кабелска LAN/ Wi-Fi мрежа

2. Внесете ја администраторската лозинка за да се најавите како администратор.

3. Изберете според следниов редослед.

Картичка **Device Management > Email Notification**

4. Наведете го предметот на известувањето преку е-пошта.

Изберете ги содржините за прикажување во предметот од двете паѓачки менија.

Избраните содржини се прикажуваат до **Subject**.

Истите содржини не може да се поставуваат одлево и оддесно.

Кога бројот на знаци во **Location** надминува 32 бајти, знаците што надминуваат 32 бајти се изземаат.

5. Внесете ја адресата на е-пошта за испраќање на известувањето преку е-пошта.

Користете A–Z a–z 0–9 ! # \$ % & ' * + - . / = ? ^ _ { | } ~ @, и внесете од 1 до 255 знаци.

6. Изберете го јазикот за известувањата преку е-пошта.

7. Изберете го полето за избор на настанот за којшто сакате да добиете известување. Бројот на **Notification Settings** е поврзан со бројот на дестинации во **Email Address Settings**.

The screenshot shows the printer's notification settings. At the top, there's a 'Subject Setting' section with a text field and a 'Location' dropdown. Below that is the 'Email Address Settings' section, which includes a note 'Email in selected language will be sent to each address' and five 'Address' fields, each with a language dropdown menu set to 'English'. The bottom section is 'Notification Settings', with a note 'Email will be sent when product status is as checked'. It contains a table with columns for 'Address' (1-5) and rows for various notifications. The 'Paper out' row has a checked checkbox in the first column.

	Address				
	1	2	3	4	5
Ink supply unit(s) to be replaced	<input type="checkbox"/>	<input type="checkbox"/>	<input type="checkbox"/>	<input type="checkbox"/>	<input type="checkbox"/>
Ink low	<input type="checkbox"/>	<input type="checkbox"/>	<input type="checkbox"/>	<input type="checkbox"/>	<input type="checkbox"/>
Maintenance box: end of service life	<input type="checkbox"/>	<input type="checkbox"/>	<input type="checkbox"/>	<input type="checkbox"/>	<input type="checkbox"/>
Maintenance box: nearing end	<input type="checkbox"/>	<input type="checkbox"/>	<input type="checkbox"/>	<input type="checkbox"/>	<input type="checkbox"/>
Administrator password changed	<input type="checkbox"/>	<input type="checkbox"/>	<input type="checkbox"/>	<input type="checkbox"/>	<input type="checkbox"/>
Paper out	<input checked="" type="checkbox"/>	<input type="checkbox"/>	<input type="checkbox"/>	<input type="checkbox"/>	<input type="checkbox"/>
Printing stopped	<input type="checkbox"/>	<input type="checkbox"/>	<input type="checkbox"/>	<input type="checkbox"/>	<input type="checkbox"/>
Printer error	<input type="checkbox"/>	<input type="checkbox"/>	<input type="checkbox"/>	<input type="checkbox"/>	<input type="checkbox"/>
Scanner error	<input type="checkbox"/>	<input type="checkbox"/>	<input type="checkbox"/>	<input type="checkbox"/>	<input type="checkbox"/>

Ако сакате да се испрати известување до адресата на е-пошта поставена за бројот 1 во **Email Address Settings** кога нема повеќе хартија во печатачот, изберете ја колоната **1** со полето за избор во редот **Paper out**.

8. Кликнете **OK**.
 Потврдете дека сакате да се испрати известување преку е-пошта за одреден настан.
 Пример: печатење со одредување Извор на хартија каде што не е поставена хартија.

Поврзани информации

- ➔ „Стандардна вредност на администраторската лозинка“ на страница 18
- ➔ „Конфигурирање сервер за е-пошта“ на страница 69

Ставки за известување преку е-порака

Ставки	Поставки и објаснувања
Ink supply unit(s) to be replaced	Известување кога мастилото е потрошено.
Ink low	Известување кога мастилото е речиси потрошено.
Maintenance box: end of service life	Известување кога кутијата за одржување е полна.
Maintenance box: nearing end	Известување кога кутијата за одржување е речиси полна.
Administrator password changed	Известување кога администраторската лозинка е променета.
Paper out	Известување кога се јавува грешка дека нема хартија во наведениот извор на хартија.
Printing stopped	Известување кога печатењето запира поради заглавена хартија или неинсталирана касета за хартија.

Ставки	Поставки и објаснувања
Printer error	Известување кога се јавува грешка на печатачот.
Грешка на Wi-Fi	Известување кога се јавува грешка на безжичниот LAN-интерфејс.
Грешка на Built-in SD card	Известување кога се јавува грешка на вградената SD-картичка.
Грешка на PDL board	Известување кога се јавува грешка на PDL-супстратот.

Поврзани информации

➔ „Конфигурирање известувања преку е-пошта за настаните што се случуваат“ на страница 268

Поставки за штедење енергија при неактивност

Може да го поставите времето за менување кон режимот за штедење енергија или за исклучување на напојувањето кога одреден период не се ракува со контролната табла на печатачот. Поставете го времето во зависност од околностите за користењето.

1. За пристап до Web Config, внесете ја IP-адресата на печатачот во прелистувачот.
Внесете ја IP-адресата на печатачот од компјутер што е поврзан на истата мрежа како и печатачот.
IP-адресата на печатачот може да ја видите преку следново мени.
Поставки > Општи поставки > Поставки за мрежа > Статус на мрежа > Статус на кабелска LAN/ Wi-Fi мрежа
2. Внесете ја администраторската лозинка за да се најавите како администратор.
3. Изберете според следниов редослед.
Картичка **Device Management > Power Saving**
4. Поставете ги следниве ставки, според потребите.
 - Sleep Timer
Одредете го времето за префрлување во режимот на заштеда на струја при неактивност.

Белешка:

Поставувањето може да го извршите и од контролната табла на печатачот.

Поставки > Општи поставки > Осн поставки > Тајмер за спиење

- Power Off Timer или Power Off If Inactive

Изберете по колку време неактивност печатачот да се исклучува автоматски.

Белешка:

Поставувањето може да го извршите и од контролната табла на печатачот.

Поставки > Општи поставки > Осн поставки > Мерач на времето за исклучување или Поставки за искл. > Искл. напојување ако е неактивно

Power Off If Disconnected

Изберете ја оваа поставка за печатачот да се исклучи по поставениот временски период откако сите порти (вклучително и USB-портата) ќе бидат исклучени. Оваа функција може да не биде достапна во зависност од регионот.

Погледнете ја следнава веб-локација за повеќе информации околу поставувањето на временскиот период.

<https://www.epson.eu/energy-consumption>

Белешка:

Поставувањето може да го извршите и од контролната табла на печатачот.

Поставки > Општи поставки > Осн поставки > Поставки за искл. > Искл. напој. ако е искл. од приклучок

5. Кликнете **ОК**.

Поврзани информации

➔ „Стандардна вредност на администраторската лозинка“ на страница 18

Правење резервна копија и увезување поставки за печатачот

Може да ја извезете вредноста на поставката поставена од Web Config во датотеката. Може да ја увезете извезената датотека во печатачот користејќи Web Config. Може да ја користите за правење резервна копија од вредностите на поставките, замена на печатачот итн.

Извезената датотека не може да се изменува бидејќи е извезена како бинарна датотека.

Извезете ги поставките

Извезете ја поставката за печатачот.

1. За пристап до Web Config, внесете ја IP-адресата на печатачот во прелистувачот.

Внесете ја IP-адресата на печатачот од компјутер што е поврзан на истата мрежа како и печатачот.

IP-адресата на печатачот може да ја видите преку следново мени.

Поставки > Општи поставки > Поставки за мрежа > Статус на мрежа > Статус на кабелска LAN/ Wi-Fi мрежа

2. Внесете ја администраторската лозинка за да се најавите како администратор.

3. Изберете според следниов редослед.

Картичка **Device Management > Export and Import Setting Value > Export**

4. Изберете ги поставките што сакате да ги извезете.

Изберете ги поставките што сакате да ги извезете. Ако ја изберете надредената категорија, ќе се изберат и поткатегиите. Меѓутоа, не може да се изберат поткатегиите што предизвикуваат грешки поради дуплирање во истата мрежа (како што се IP-адреси итн.).

- Внесете лозинка за да ја шифрирате извезената датотека.

Лозинката ќе ви треба за да ја увезете датотеката. Оставете го ова празно ако не сакате да ја шифрирате датотеката.

- Кликнете **Export**.



Важно:

Ако сакате да ги извезете мрежните поставки на печатачот, како што се името на уредот и IPv6-адресата, изберете **Enable to select the individual settings of device** и изберете ги поставките. За заменскиот печатач, користете ги само избраните вредности.

Поврзани информации

➔ „Стандардна вредност на администраторската лозинка“ на страница 18

Увезување поставки

Увезете ја извезената датотека од Web Config во печатачот.



Важно:

Кога увезувате вредности што вклучуваат поединечни информации, како што се име на печатач или IP-адреса, погрижете се да нема иста IP-адреса на истата мрежа.

- За пристап до Web Config, внесете ја IP-адресата на печатачот во прелистувачот.
Внесете ја IP-адресата на печатачот од компјутер што е поврзан на истата мрежа како и печатачот.
IP-адресата на печатачот може да ја видите преку следново мени.
Поставки > Општи поставки > Поставки за мрежа > Статус на мрежа > Статус на кабелска LAN/ Wi-Fi мрежа
- Внесете ја администраторската лозинка за да се најавите како администратор.
- Изберете според следниов редослед.
Картичка **Device Management > Export and Import Setting Value > Import**
- Изберете ја изнесената датотека и внесете ја шифрираната лозинка.
- Кликнете **Next**.
- Изберете ги поставките што сакате да ги увезете, а потоа кликнете **Next**.
- Кликнете **OK**.

Поставките се увезуваат во печатачот.

Поврзани информации

➔ „Стандардна вредност на администраторската лозинка“ на страница 18

Ажурирање на фирмверот

Ажурирање на фирмверот на печатачот користејќи ја контролната табла

Ако печатачот може да се поврзе на интернет, може да го ажурирате фирмверот на печатачот користејќи ја контролната табла. Може да го поставите печатачот редовно да проверува за ажурирања на фирмверот и да ве извести ако се достапни.

1. Изберете **Поставки** на почетниот екран.

За да изберете ставка, користете ги копчињата ▲ ▼ ◀ ▶, а потоа притиснете го копчето ОК.

2. Изберете **Општи поставки > Администрир. на систем > Ажурирање на фирмвер > Ажурирај**.

Белешка:

Изберете **Известување > Вкл.** за да поставите печатачот редовно да проверува дали се достапни ажурирања за фирмверот.

3. Проверете ја пораката прикажана на екранот и започнете да пребарувате достапни ажурирања.
4. Ако на LCD-екранот се прикаже порака што ве известува дека е достапно ажурирање за фирмверот, следете ги инструкциите на екранот за да го започнете ажурирањето.



Важно:

- ❑ Не исклучувајте го печатачот и не вадете го неговиот кабел за напојување пред да заврши ажурирањето; во спротивно, печатачот може да не работи правилно.
- ❑ Ако ажурирањето на фирмверот не е завршено или е неуспешно, печатачот не се вклучува нормално, а следниот пат кога ќе го вклучите печатачот, на LCD-екранот се прикажува „Recovery Mode“. Во оваа ситуација, потребно е повторно да го ажурирате фирмверот со користење на компјутер. Поврзете го печатачот со компјутерот со USB-кабел. Додека се прикажува „Recovery Mode“ на печатачот, не може да го ажурирате фирмверот на мрежна конекција. На компјутерот, отворете ја локалната интернет страница на Epson и преземете ја најновата верзија на фирмвер за печатачот. Погледнете ги упатствата на интернет страницата за следни чекори.

Автоматско ажурирање на фирмверот на печатачот

Може да поставите фирмверот да се ажурира автоматски кога печатачот е поврзан на интернет.

Кога е овозможено заклучувањето на таблата, само администраторот може да ја изврши оваа функција. Контактирајте со администраторот на печатачот за помош.

1. Изберете **Поставки** на контролната табла на печатачот.

За да изберете ставка, користете ги копчињата ▲ ▼ ◀ ▶, а потоа притиснете го копчето ОК.

2. Изберете **Општи поставки > Администрир. на систем > Ажурирање на фирмвер**.
3. Изберете **Автоматско ажурирање на фирмверот** за да се прикаже екранот со поставки.

- Изберете **Автоматско ажурирање на фирмверот** за да се овозможи оваа функција.
Изберете **Прифаќам** на екранот за потврда за да се вратите на екранот со поставки.
- Поставете ги денот и времето за ажурирањето, а потоа изберете **Во ред**.

Белешка:

Може да изберете повеќе денови од неделата, но не може да го одредите времето за секој ден од неделата.

Поставувањето завршува кога ќе се потврди врската со серверот.



Важно:

- ❑ Не вадете го кабелот од печатачот и не исклучувајте го додека не заврши ажурирањето. Следниот пат кога ќе го вклучите печатачот, на LCD-екранот можеби ќе се прикаже „Recovery Mode“ и можеби не ќе може да ракувате со печатачот.
- ❑ Ако се прикаже „Recovery Mode“, следете ги чекорите подолу за повторно да го ажурирате фирмверот.
 - Поврзете ги компјутерот и печатачот со USB-кабел. (Не може да се врши ажурирање во режим за поправање преку мрежа.)
 - Преземете го најновиот фирмвер од веб-локацијата на Epson и започнете го ажурирањето. За детали, видете „Начин на ажурирање“ на страницата за преземање.

Белешка:

Може да поставите фирмверот да се ажурира автоматски од Web Config. Изберете ја картичката **Device Management > Автоматско ажурирање на фирмверот**, овозможете ги поставките, а потоа поставете ги денот од неделата и времето.

Ажурирање на фирмверот преку Web Config

Кога печатачот може да се поврзе на интернет, може да го ажурирате фирмверот преку Web Config.

- За пристап до Web Config, внесете ја IP-адресата на печатачот во прелистувачот.
Внесете ја IP-адресата на печатачот од компјутер што е поврзан на истата мрежа како и печатачот.
IP-адресата на печатачот може да ја видите преку следново мени.
Поставки > Општи поставки > Поставки за мрежа > Статус на мрежа > Статус на кабелска LAN/ Wi-Fi мрежа
- Внесете ја администраторската лозинка за да се најавите како администратор.
- Изберете според следниов редослед.
Картичка **Device Management > Firmware Update**
- Кликнете **Start**, а потоа следете ги инструкциите на екранот.
Започнува потврдувањето на фирмверот, а информациите за фирмверот се прикажуваат ако постои ажуриран фирмвер.

Белешка:

Може да го ажурирате фирмверот и преку *Epson Device Admin*. Информациите за фирмверот може визуелно да ги потврдите во списокот со уреди. Тоа е корисно кога сакате да ажурирате фирмвер на повеќе уреди. За повеќе информации, погледнете во водичот или помошта за *Epson Device Admin*.

Поврзани информации

➔ „Стандардна вредност на администраторската лозинка“ на страница 18

Ажурирање фирмвер без поврзување на интернет

Можете да го преземете фирмверот за уредот од веб-страницата на Epson директно на компјутер и потоа да го поврзете уредот и компјутерот преку USB кабел за да го ажурирате фирмверот. Ако не можете да го ажурирате преку мрежата, обидете се со овој метод.

1. Влезете во веб-страницата на Epson и преземете го фирмверот.
2. Поврзете го компјутерот којшто го содржи преземениот фирмвер со печатачот преку USB-кабел.
3. Кликнете двапати на преземената .exe датотека.
Epson Firmware Updater започнува.
4. Следете ги упатствата на екранот.

Синхронизирање на датумот и времето со серверот за време

Кога вршите синхронизација со серверот за време (NTP-сервер), може да го синхронизирате времето на печатачот и компјутерот на мрежата. Со серверот за време може да се ракува во рамки на организацијата или да се објави на интернет.

Кога го користите ИС сертификатот или автентикација Kerberos, проблемите поврзани со времето може да се спречат ако извршите синхронизација со серверот за време.

1. За пристап до Web Config, внесете ја IP-адресата на печатачот во прелистувачот.
Внесете ја IP-адресата на печатачот од компјутер што е поврзан на истата мрежа како и печатачот.
IP-адресата на печатачот може да ја видите преку следново мени.
Поставки > Општи поставки > Поставки за мрежа > Статус на мрежа > Статус на кабелска LAN/ Wi-Fi мрежа
2. Внесете ја администраторската лозинка за да се најавите како администратор.
3. Изберете според следниов редослед.
Картичка **Device Management > Date and Time > Time Server**.
4. Изберете **Use** за **Use Time Server**.

- Внесете ја адресата на серверот за време за **Time Server Address**.
Може да користите IPv4, IPv6 или FQDN-формат. Внесете до 252 знаци. Во спротивно, оставете го полево празно.
- Внесете **Update Interval (min)**.
Може да поставите до 10.080 минути за интервалот за минути.
- Кликнете **ОК**.
Белешка:
Може да го проверите статусот на врската со серверот за време на **Time Server Status**.

Поврзани информации

➔ „Стандардна вредност на администраторската лозинка“ на страница 18

Бришење на податоците од внатрешната меморија

Може да ги избришете податоците од внатрешната меморија на печатачот, како што се преземените фонтови и макроа за PCL-печатење или задачите за печатење со лозинка.

Белешка:

Поставувањето може да го извршите и од контролната табла на печатачот.

Поставки > Општи поставки > Администрир. на систем > Избриши внатрешни мемориски податоци

- За пристап до Web Config, внесете ја IP-адресата на печатачот во прелистувачот.
Внесете ја IP-адресата на печатачот од компјутер што е поврзан на истата мрежа како и печатачот.
IP-адресата на печатачот може да ја видите преку следново мени.
Поставки > Општи поставки > Поставки за мрежа > Статус на мрежа > Статус на кабелска LAN/ Wi-Fi мрежа
- Внесете ја администраторската лозинка за да се најавите како администратор.
- Изберете според следниов редослед.
Картичка **Device Management > Избриши внатрешни мемориски податоци**
- Кликнете на **Избриши** за **PDL ф., м. и р. око..**

Поврзани информации

➔ „Стандардна вредност на администраторската лозинка“ на страница 18

Конфигурирање повремено чистење

Може да одредите поставки за повремено чистење на главата за печатење.

1. За пристап до Web Config, внесете ја IP-адресата на печатачот во прелистувачот.
Внесете ја IP-адресата на печатачот од компјутер што е поврзан на истата мрежа како и печатачот.
IP-адресата на печатачот може да ја видите преку следново мени.
Поставки > Општи поставки > Поставки за мрежа > Статус на мрежа > Статус на кабелска LAN/ Wi-Fi мрежа
2. Внесете ја администраторската лозинка за да се најавите како администратор.
3. Изберете според следниов редослед.
Картичка **Device Management > Периодично чистење**
4. Изберете опција од списокот.
5. Кога избирате **Schedule**, изберете го времето за извршување на чистењето од списокот.
6. Кликнете **OK**.

Поврзани информации

- ➔ „Стандардна вредност на администраторската лозинка“ на страница 18
- ➔ „Периодично чистење:“ на страница 228

Контролирање на напојувањето на печатачот користејќи Web Config

Може да го исклучите или рестартирате печатачот преку компјутерот користејќи Web Config дури и кога компјутерот не е во близина на печатачот.

1. За пристап до Web Config, внесете ја IP-адресата на печатачот во прелистувачот.
Внесете ја IP-адресата на печатачот од компјутер што е поврзан на истата мрежа како и печатачот.
IP-адресата на печатачот може да ја видите преку следново мени.
Поставки > Општи поставки > Поставки за мрежа > Статус на мрежа > Статус на кабелска LAN/ Wi-Fi мрежа
2. Внесете ја администраторската лозинка за да се најавите како администратор.
3. Изберете според следниов редослед.
Картичка **Device Management > Power**
4. Изберете **Power Off** или **Reboot**
5. Кликнете **Execute**.

Поврзани информации

- ➔ „Стандардна вредност на администраторската лозинка“ на страница 18

Враќање на стандардните поставки

Може да ги изберете мрежните поставки или другите поставки зачувани во печатачот и да ги вратите овие поставки на нивните стандардни вредности.

1. За пристап до Web Config, внесете ја IP-адресата на печатачот во прелистувачот.
Внесете ја IP-адресата на печатачот од компјутер што е поврзан на истата мрежа како и печатачот.
IP-адресата на печатачот може да ја видите преку следново мени.
Поставки > Општи поставки > Поставки за мрежа > Статус на мрежа > Статус на кабелска LAN/ Wi-Fi мрежа
2. Внесете ја администраторската лозинка за да се најавите како администратор.
3. Изберете според следниов редослед.
Картичка **Device Management > Restore Default Settings**
4. Изберете опција од списокот.
5. Кликнете **Execute**.
Следете ги инструкциите на екранот.

Поврзани информации

➔ [„Стандардна вредност на администраторската лозинка“ на страница 18](#)

Безбедносни поставки за производот

Ограничување на достапни функции

Може да регистрирате кориснички сметки на печатачот, да ги поврзувате со функции и да ги контролирате функциите што може да ги користат корисниците.

Ќе може да печатите од компјутерот кога ќе регистрирате информации за автентикација во двигателот за печатачот. За детали за поставките за двигателот, видете во помошта или прирачникот за двигателот.

Создавање на корисничката сметка

Создајте ја корисничката сметка за контрола на пристап.

1. За пристап до Web Config, внесете ја IP-адресата на печатачот во прелистувачот.
Внесете ја IP-адресата на печатачот од компјутер што е поврзан на истата мрежа како и печатачот.
IP-адресата на печатачот може да ја видите преку следново мени.
Поставки > Општи поставки > Поставки за мрежа > Статус на мрежа > Статус на кабелска LAN/ Wi-Fi мрежа

- Внесете ја администраторската лозинка за да се најавите како администратор.
- Изберете според следниов редослед.

Картичка **Product Security > Access Control Settings > User Settings**

- Кликнете на **Add** за бројот што сакате да го регистрирате.



Важно:

Кога го користите печатачот со системот за автентикација на Epson или на други компании, регистрирајте го корисничкото име во поставката за ограничување во број 2 до број 10.

Софтверот, како што е системот за автентикација, го користи бројот еден, за да не се прикажува корисничкото име на контролната табла на печатачот.

- Одредете ги поставките.

User Name:

Внесете го името прикажано во списокот со кориснички имиња, користејќи од 1 до 14 алфанумерички знаци.

Password:

Внесете лозинка од 0 до 20 знаци во ASCII (0x20–0x7E). Кога ја активирате лозинката, оставете ја празна.

Select the check box to enable or disable each function.

Изберете ја функцијата што дозволувате да се користи.

- Кликнете **Apply**.

Вратете се на списокот со поставки за корисници по конкретен временски период.

Проверете дали се прикажува корисничкото име што го регистриравте во **User Name** и дали **Add** е сменето со **Edit**.

Поврзани информации

➔ [„Стандардна вредност на администраторската лозинка“ на страница 18](#)

Уредување на корисничката сметка

Уредувајте ја сметката регистрирана за контрола на пристап.

- За пристап до Web Config, внесете ја IP-адресата на печатачот во прелистувачот.

Внесете ја IP-адресата на печатачот од компјутер што е поврзан на истата мрежа како и печатачот.

IP-адресата на печатачот може да ја видите преку следново мени.

Поставки > Општи поставки > Поставки за мрежа > Статус на мрежа > Статус на кабелска LAN/ Wi-Fi мрежа

- Внесете ја администраторската лозинка за да се најавите како администратор.

- Изберете според следниов редослед.

Картичка **Product Security > Access Control Settings > User Settings**

4. Кликнете на **Edit** за бројот којшто сакате да го уредувате.
5. Променете ја секоја ставка.
6. Кликнете **Apply**.
Вратете се на списокот со поставки за корисници по конкретен временски период.

Поврзани информации

➔ [„Стандардна вредност на администраторската лозинка“ на страница 18](#)

Бришење на корисничката сметка

Избришете ја сметката регистрирана за контрола на пристап.

1. За пристап до Web Config, внесете ја IP-адресата на печатачот во прелистувачот.
Внесете ја IP-адресата на печатачот од компјутер што е поврзан на истата мрежа како и печатачот.
IP-адресата на печатачот може да ја видите преку следново мени.
Поставки > Општи поставки > Поставки за мрежа > Статус на мрежа > Статус на кабелска LAN/ Wi-Fi мрежа
2. Внесете ја администраторската лозинка за да се најавите како администратор.
3. Изберете според следниов редослед.
Картичка **Product Security > Access Control Settings > User Settings**
4. Кликнете на **Edit** за бројот којшто сакате да го избришете.
5. Кликнете **Delete**.



Важно:

*Кога кликувате на **Delete**, корисничката сметка ќе се избрише без порака за потврдување. Внимавајте кога ја бришете сметката.*

Вратете се на списокот со поставки за корисници по конкретен временски период.

Поврзани информации

➔ [„Стандардна вредност на администраторската лозинка“ на страница 18](#)

Овозможување „Контрола на пристап“

Ако овозможите контрола на пристап, само регистрираниот корисник ќе може да го користи печатачот.

Белешка:

Кога Access Control Settings е овозможено, треба да го известите корисникот за информациите на неговата сметка.

1. За пристап до Web Config, внесете ја IP-адресата на печатачот во прелистувачот.
Внесете ја IP-адресата на печатачот од компјутер што е поврзан на истата мрежа како и печатачот.
IP-адресата на печатачот може да ја видите преку следново мени.
Поставки > Општи поставки > Поставки за мрежа > Статус на мрежа > Статус на кабелска LAN/ Wi-Fi мрежа
2. Внесете ја администраторската лозинка за да се најавите како администратор.
3. Изберете според следниов редослед.
Картичка **Product Security > Access Control Settings > Basic**
4. Изберете **Enables Access Control**.
Ако овозможите „Контрола на пристап“ и сакате да печатите од паметни уреди што немаат информации за автентикација, изберете **Allow printing and scanning without authentication information from a computer**.
5. Кликнете **ОК**.

Поврзани информации

- ➔ „Стандардна вредност на администраторската лозинка“ на страница 18
- ➔ „Опции на менито за двигателот за печатач“ на страница 95

Ограничување на USB-врските

Може да го оневозможите интерфејсот што се користи за поврзување на уредот со печатачот. Одредете ги поставките за ограничување, за да спречите печатење што не се одвива преку мрежа.

Белешка:

Поставките за ограничување може да ги одредите и преку контролната табла на печатачот.

*Врска со компјутер преку USB: **Поставки > Општи поставки > Поставки за печатач > Врска со компјутер преку USB***

1. За пристап до Web Config, внесете ја IP-адресата на печатачот во прелистувачот.
Внесете ја IP-адресата на печатачот од компјутер што е поврзан на истата мрежа како и печатачот.
IP-адресата на печатачот може да ја видите преку следново мени.
Поставки > Општи поставки > Поставки за мрежа > Статус на мрежа > Статус на кабелска LAN/ Wi-Fi мрежа
2. Внесете ја администраторската лозинка за да се најавите како администратор.
3. Изберете според следниов редослед.
Картичка **Product Security > External Interface**
4. Изберете **Disable** на функциите што сакате да ги поставите.
Изберете **Enable** кога сакате да го откажете контролирањето.

PC connection via USB

Може да ја ограничите употребата на USB-врската од компјутерот. Ако сакате да ја ограничите, изберете **Disable**.

5. Кликнете **OK**.

6. Уверете се дека оневозможената порта не може да се користи.

Врска со компјутер преку USB

Ако двигателот бил инсталиран на компјутерот

Поврзете го печатачот со компјутерот користејќи USB-кабел, а потоа уверете се дека печатачот не печати.

Ако двигателот не бил инсталиран на компјутерот

Windows:

Отворете го управникот со уреди и оставете го отворен, поврзете го печатачот со компјутерот користејќи USB-кабел, а потоа уверете се дека содржините прикажани во управникот со уреди остануваат непроменети.

Mac OS:

Поврзете го печатачот со компјутерот користејќи USB-кабел, а потоа уверете се дека печатачот не е наведен во списокот ако сакате да го додадете печатачот од **Печатачи и скенери**.

Поврзани информации

➔ [„Стандардна вредност на администраторската лозинка“ на страница 18](#)

Шифрирање на лозинката

Шифрирањето на лозинката ви овозможува да ги шифрирате доверливите информации (сите лозинки, приватни клучеви за сертификати) зачувани во печатачот.

1. За пристап до Web Config, внесете ја IP-адресата на печатачот во прелистувачот.

Внесете ја IP-адресата на печатачот од компјутер што е поврзан на истата мрежа како и печатачот.

IP-адресата на печатачот може да ја видите преку следново мени.

Поставки > Општи поставки > Поставки за мрежа > Статус на мрежа > Статус на кабелска LAN/ Wi-Fi мрежа

2. Внесете ја администраторската лозинка за да се најавите како администратор.

3. Изберете според следниов редослед.

Картичка **Product Security > Password Encryption**

Белешка:

Поставувањето може да го извршите и од контролната табла на печатачот.

Поставки > Општи поставки > Администрир. на систем > Поставки за безбедност > Енкрипција на лозинка

4. Изберете **ON** за да се овозможи шифрирање.

5. Кликнете **ОК**.

Поврзани информации

➔ „Стандардна вредност на администраторската лозинка“ на страница 18

Користење на функцијата „Дневник за проверка“

Може да ја овозможите функцијата „Дневник за проверка“ или да ги извезете податоците од дневникот.

Со повремено прегледување на дневникот за проверка може рано да се открие несоодветното користење и да се следат можните безбедносни проблеми.

1. За пристап до Web Config, внесете ја IP-адресата на печатачот во прелистувачот.

Внесете ја IP-адресата на печатачот од компјутер што е поврзан на истата мрежа како и печатачот.

IP-адресата на печатачот може да ја видите преку следново мени.

Поставки > Општи поставки > Поставки за мрежа > Статус на мрежа > Статус на кабелска LAN/ Wi-Fi мрежа

2. Внесете ја администраторската лозинка за да се најавите како администратор.

3. Изберете според следниов редослед.

Картичка **Product Security > Audit Log**

4. Променете ги поставките ако е потребно.

Audit log setting

За да ја овозможите оваа функција, изберете **ON**, а потоа кликнете **ОК**.

Белешка:

Поставувањето може да го извршите и од контролната табла на печатачот.

Поставки > Општи поставки > Администрир. на систем > Поставки за безбедност > Дневник за ревизија

Exports the audit logs to the CSV file.

Кликнете **Export** за да го извезете дневникот како CSV-датотека.

Deletes all audit logs.

Кликнете **Delete** за да ги избришете сите податоци во дневникот.

Поврзани информации

➔ „Стандардна вредност на администраторската лозинка“ на страница 18

Забрана за PDL-операции во датотеки

Оваа функција ги штити датотеките од неовластени PDL-операции.

1. За пристап до Web Config, внесете ја IP-адресата на печатачот во прелистувачот.
Внесете ја IP-адресата на печатачот од компјутер што е поврзан на истата мрежа како и печатачот.
IP-адресата на печатачот може да ја видите преку следново мени.
Поставки > Општи поставки > Поставки за мрежа > Статус на мрежа > Статус на кабелска LAN/ Wi-Fi мрежа
2. Внесете ја администраторската лозинка за да се најавите како администратор.
3. Изберете според следниов редослед.
Картичка **Product Security > File Operations from PDL**
4. Одредете дали да се дозволат или забранат **File Operations from PDL**.
5. Кликнете **ОК**.

Поврзани информации

➔ [„Стандардна вредност на администраторската лозинка“ на страница 18](#)

Менување на администраторската лозинка со Web Config

Може да ја поставите администраторската лозинка користејќи Web Config.

Со менувањето на лозинката се спречува неовластено читање или менување на информациите зачувани на уредот, како што се ID, лозинка, мрежни поставки итн. Исто така, се намалуваат бројни безбедносни ризици, на пр. ризикот од откривање информации во мрежните околина и безбедносните правила.

1. За пристап до Web Config, внесете ја IP-адресата на печатачот во прелистувачот.
Внесете ја IP-адресата на печатачот од компјутер што е поврзан на истата мрежа како и печатачот.
IP-адресата на печатачот може да ја видите преку следново мени.
Поставки > Општи поставки > Поставки за мрежа > Статус на мрежа > Статус на кабелска LAN/ Wi-Fi мрежа
2. Внесете ја администраторската лозинка за да се најавите како администратор.
3. Изберете според следниов редослед.
Картичка **Product Security > Change Administrator Password**
4. Внесете ја тековната лозинка во **Current password**.
5. Внесете ја новата лозинка во **New Password** и во **Confirm New Password**. Ако е потребно, внесете го корисничкото име.

6. Кликнете **ОК**.

Белешка:

За да ја вратите администраторската лозинка на почетната лозинка, кликнете **Restore Default Settings** во екранот **Change Administrator Password**.

Поврзани информации

➔ „Стандардна вредност на администраторската лозинка“ на страница 18

Овозможување „Проверка на програмата“ при стартувањето

Ако ја овозможите функцијата „Проверка на програмата“, при стартувањето печатачот проверува дали неовластени трети лица манипулирале со програмата. Ако открие какви било проблеми, печатачот нема да стартува.

1. За пристап до Web Config, внесете ја IP-адресата на печатачот во прелистувачот.

Внесете ја IP-адресата на печатачот од компјутер што е поврзан на истата мрежа како и печатачот.

IP-адресата на печатачот може да ја видите преку следново мени.

Поставки > Општи поставки > Поставки за мрежа > Статус на мрежа > Статус на кабелска LAN/ Wi-Fi мрежа

2. Внесете ја администраторската лозинка за да се најавите како администратор.

3. Изберете според следниов редослед.

Картичка **Product Security > Program Verification on Start Up**

Белешка:

Поставувањето може да го извршите и од контролната табла на печатачот.

Поставки > Општи поставки > Администрир. на систем > Поставки за безбедност > Вериф. на прог. при стартување

4. Изберете **ON** за да овозможите **Program Verification on Start Up**.

5. Кликнете **ОК**.

Поврзани информации

➔ „Стандардна вредност на администраторската лозинка“ на страница 18

Поставки за мрежна безбедност

Контролирање на користењето протоколи

Може да печатите користејќи разни патеки и протоколи.

Може да ги намалите ненамерните безбедносни ризици со ограничување на печатењето од одредени патеки или со контролирање на достапните функции.

Следете ги чекорите подолу за да ги конфигурирате поставките за протоколи.

1. За пристап до Web Config, внесете ја IP-адресата на печатачот во прелистувачот.
Внесете ја IP-адресата на печатачот од компјутер што е поврзан на истата мрежа како и печатачот.
IP-адресата на печатачот може да ја видите преку следново мени.
Поставки > Општи поставки > Поставки за мрежа > Статус на мрежа > Статус на кабелска LAN/ Wi-Fi мрежа
2. Внесете ја администраторската лозинка за да се најавите како администратор.
3. Изберете според следниов редослед.
Картичка **Network Security > Protocol**
4. Конфигурирајте ги поставките.
5. Кликнете **Next**.
6. Кликнете **OK**.
Поставките се увезуваат во печатачот.

Поврзани информации

- ➔ „Стандардна вредност на администраторската лозинка“ на страница 18
- ➔ „Протоколи што може да ги овозможите или оневозможите“ на страница 286
- ➔ „Поставки за протокол“ на страница 287

Протоколи што може да ги овозможите или оневозможите

Протокол	Опис
Bonjour Settings	Може да одредите дали да се користи Bonjour. Bonjour се користи за пребарување уреди, печатење итн.
iBeacon Settings	Може да ја овозможите или оневозможите функцијата за пренос iBeacon. Кога е овозможена, може да го пребарувате печатачот од уредите на коишто е овозможена iBeacon.
SLP Settings	Може да ја овозможите или оневозможите функцијата SLP. SLP се користи за мрежно пребарување во EpsonNet Config.
WSD Settings	Може да ја овозможите или оневозможите функцијата WSD. Кога ова е овозможено, може да додавате уреди WSD и да печатите од портата WSD.
LLTD Settings	Може да ја овозможите или оневозможите функцијата LLTD. Кога ова е овозможено, се прикажува на мрежната карта на Windows.
LLMNR Settings	Може да ја овозможите или оневозможите функцијата LLMNR. Кога ова е овозможено, може да користите разрешување на имиња без NetBIOS, дури и ако не може да користите DNS.

Протокол	Опис
LPR Settings	Може да одредите дали да се дозволи LPR-печатење. Кога ова е овозможено, може да печатите од LPR-портата.
RAW(Port9100) Settings	Може да одредите дали да се дозволи печатење од RAW-портата (порта 9100). Кога ова е овозможено, може да печатите од RAW-портата (порта 9100).
RAW(Custom Port) Settings	Може да одредите дали да се дозволи печатење од RAW-портата (приспособена порта). Кога ова е овозможено, може да печатите од RAW-портата (приспособена порта).
IPP Settings	Може да ја овозможите или оневозможите функцијата IPP. Кога е овозможено, ќе може да печатите преку интернет. Се прикажува и при пребарување уреди на мрежата.
FTP Settings	Може да одредите дали да се дозволи FTP-печатење. Кога ова е овозможено, може да печатите преку FTP-сервер.
SNMPv1/v2c Settings	Може да одредите дали да се овозможи SNMPv1/v2c. Ова се користи за поставување уреди, надгледување итн.
SNMPv3 Settings	Може да одредите дали да се овозможи SNMPv3. Ова се користи за поставување шифрирани уреди, надгледување итн.

Поврзани информации

- ➔ „Контролирање на користењето протоколи“ на страница 285
- ➔ „Поставки за протокол“ на страница 287

Поставки за протокол

Bonjour Settings

Ставки	Вредност за поставката и опис
Use Bonjour	Изберете го ова за да пребарувате или да користите уреди преку Bonjour.
Bonjour Name	Го прикажува името Bonjour.
Bonjour Service Name	Го прикажува името на услугата Bonjour.
Location	Го прикажува името на локацијата Bonjour.
Top Priority Protocol	Изберете го протоколот со врвен приоритет за Bonjour-печатење.
Wide-Area Bonjour	Поставете дали да се користи Wide-Area Bonjour.

iBeacon Settings

Ставки	Вредност за поставката и опис
Enable iBeacon Transmission	Изберете го ова за да се овозможи функцијата за пренос iBeacon.

SLP Settings

Ставки	Вредност за поставката и опис
Enable SLP	Изберете го ова за да се овозможи функцијата SLP. Ова се користи за мрежно пребарување во EpsonNet Config.

WSD Settings

Ставки	Вредност за поставката и опис
Enable WSD	Изберете го ова за да овозможите додавање уреди со WSD, како и печатење од WSD-портата. Ако не сакате овој производ да пребарува уреди, оневозможете ја оваа ставка и оневозможете ја ставката Enable IPP .
Printing Timeout (sec)	Внесете ја вредноста за истекот на времето за комуникација за WSD-печатење (од 3 до 3600 секунди).
Device Name	Го прикажува името на WSD-уредот.
Location	Го прикажува името на локацијата WSD.

LLTD Settings

Ставки	Вредност за поставката и опис
Enable LLTD	Изберете го ова за да активирате LLTD. Печатачот се прикажува во мрежната мапа на Windows.
Device Name	Го прикажува името на LLTD-уредот.

LLMNR Settings

Ставки	Вредност за поставката и опис
Enable LLMNR	Изберете го ова за да активирате LLMNR. Може да користите разрешување на имиња без NetBIOS, дури и ако не може да користите DNS.

LPR Settings

Ставки	Вредност за поставката и опис
Allow LPR Port Printing	Изберете за да дозволите печатење од LPR-портата.
Printing Timeout (sec)	Внесете ја вредноста за истекот на времето за LPR-печатење (од 0 до 3600 секунди). Ако не сакате времето да истекува, внесете 0.

RAW(Port9100) Settings

Ставки	Вредност за поставката и опис
Allow RAW(Port9100) Printing	Изберете за да дозволите печатење од RAW-портата (порта 9100).
Printing Timeout (sec)	Внесете ја вредноста за истекот на времето за RAW-печатење (порта 9100), од 0 до 3600 секунди. Ако не сакате времето да истекува, внесете 0.

RAW(Custom Port) Settings

Ставки	Вредност за поставката и опис
Allow RAW(Custom Port) Printing	Изберете за да дозволите печатење од RAW-портата (приспособена порта).
Port Number	Внесете го бројот на портата за RAW-печатење, од 1024 до 65535, (освен 9100, 1865, 2968).
Printing Timeout (sec)	Внесете ја вредноста за истекот на времето за RAW-печатење (со приспособена порта), од 0 до 3.600 секунди. Ако не сакате времето да истекува, внесете 0.

IPP Settings

Ставки	Вредност за поставката и опис
Enable IPP	Изберете за да овозможите IPP-комуникација. Кога е овозможено, ќе може да печатите преку интернет. Се прикажува и при пребарување уреди на мрежата. Се прикажуваат само печатачи што поддржуваат IPP.
Allow Non-secure Communication	Изберете Allowed за да дозволите печатачот да комуницира без никакви безбедносни мерки (IPP)
Communication Timeout (sec)	Внесете ја вредноста за истекот на времето за IPP-печатење (од 0 до 3600 секунди).
Require PIN Code when using IPP printing	Изберете дали да се бара PIN-код кога користите IPP-печатење. Ако изберете Yes , задачите за IPP-печатење без PIN-кодови не се зачувуваат во печатачот.
URL(мрежа)	Прикажува URL-адреси за IPP (http и https) кога печатачот е поврзан со мрежата. URL-адресата е комбинирана вредност од IP-адресата на печатачот, бројот на портата и името на печатачот за IPP.
URL(Wi-Fi Direct)	Прикажува URL-адреси за IPP (http и https) кога печатачот е поврзан преку Wi-Fi Direct. URL-адресата е комбинирана вредност од IP-адресата на печатачот, бројот на портата и името на печатачот за IPP.
Printer Name	Го прикажува името на печатачот за IPP.
Location	Ја прикажува локацијата на IPP.

FTP Settings

Ставки	Вредност за поставката и опис
Enable FTP Server	Изберете за да овозможите FTP-печатење. Се прикажуваат само печатачи што поддржуваат FTP-печатење.
Communication Timeout (sec)	Внесете ја вредноста за истекот на времето за FTP-комуникација (од 0 до 3600 секунди). Ако не сакате времето да истекува, внесете 0.

SNMPv1/v2c Settings

Ставки	Вредност за поставката и опис
Enable SNMPv1	SNMPv1 е овозможено кога полето е штиклирано.
Enable SNMPv2c	SNMPv2c е овозможено кога полето е штиклирано.
Access Authority	Поставете го издавачот на пристап кога е овозможено SNMPv1/v2c. Изберете Read Only или Read/Write .
Community Name (Read Only)	Внесете од 0 до 32 ASCII (од 0x20 до 0x7E) знаци.
Community Name (Read/Write)	Внесете од 0 до 32 ASCII (од 0x20 до 0x7E) знаци.
Allow access from Epson tools	Поставете дали да се дозволи да се запишуваат информации од алатките на Epson, како што е Epson Device Admin.

SNMPv3 Settings

Ставки	Вредност за поставката и опис
Enable SNMPv3	SNMPv3 е овозможено кога полето е штиклирано.
User Name	Внесете од 1 до 32 знаци користејќи 1-бајтни знаци.
Authentication Settings	
Algorithm	Изберете алгоритам за автентикација за SNMPv3.
Password	Внесете ја лозинката за автентикација за SNMPv3. Внесете од 8 до 32 знаци во ASCII (0x20–0x7E). Во спротивно, оставете го полево празно.
Confirm Password	За да потврдите, внесете ја лозинката што ја конфигуриравте.
Encryption Settings	
Algorithm	Изберете алгоритам за шифрирање за SNMPv3.
Password	Внесете ја лозинката за шифрирање за SNMPv3. Внесете од 8 до 32 знаци во ASCII (0x20–0x7E). Во спротивно, оставете го полево празно.
Confirm Password	За да потврдите, внесете ја лозинката што ја конфигуриравте.

Ставки	Вредност за поставката и опис
Context Name	Внесете до 32 знаци или помалку во Unicode (UTF-8). Во спротивно, оставете го полево празно. Бројот на знаци што може да се внесат варира зависно од јазикот.

Поврзани информации

- ➔ [„Контролирање на користењето протоколи“ на страница 285](#)
- ➔ [„Протоколи што може да ги овозможите или оневозможите“ на страница 286](#)

Користење на дигитален сертификат

За дигиталната сертификација

CA-signed Certificate

Ова е сертификат потпишан од CA (Издавач на сертификати). Може да го добиете за да аплицирате до Издавачот на сертификати. Сертификатот го потврдува постоењето на печатачот и се користи за комуникација SSL/TLS, за да се овозможи безбедност на податочните комуникации.

Кога се користи за комуникација SSL/TLS, се користи како сертификат на сервер.

Кога е поставен на филтрирање IPsec/IP или комуникација IEEE 802.1x, се користи како сертификат за клиент.

Сертификат од CA

Ова е сертификат во рамки на CA-signed Certificate, исто така наречен среден сертификат од CA. Се користи од веб-прелистувачот за да се потврди патеката на сертификатот на печатачот кога се пристапува до серверот на другата страна или до Web Config.

За сертификатот од CA, поставете кога да се потврди патеката на сертификатот на серверот при пристапување од печатачот. За печатачот, поставете да се потврди патеката на CA-signed Certificate за врска SSL/TLS.

Може да го добиете сертификатот од CA на печатачот од Издавачот на сертификати кога е издаден сертификат од CA.

Исто така, може да го добиете сертификатот од CA што се користи за потврдување на серверот на другата страна од Издавачот на сертификати што издал CA-signed Certificate на другиот сервер.

Self-signed Certificate

Ова е сертификат што го потпишува и издава самиот печатач. Се нарекува и основен сертификат. Бидејќи издавачот се потврдува себеси, тоа не е веродостојно и не може да спречи лажно претставување.

Користете го кога ја одредувате поставката за безбедност и при едноставна комуникација SSL/TLS без CA-signed Certificate.

Ако го користите овој сертификат за комуникација SSL/TLS, може да се прикаже безбедносно предупредување на прелистувачот бидејќи сертификатот не е регистриран на прелистувач. Може да користите Self-signed Certificate само за комуникација SSL/TLS.

Поврзани информации

- ➔ „Ажурирање самопотпишан сертификат“ на страница 296
- ➔ „Конфигурирање CA Certificate“ на страница 297

Конфигурирање CA-signed Certificate

Добивање сертификат потпишан од CA

За да добиете сертификат потпишан од CA (Издавач на сертификати), создајте CSR (Барање за потпишување сертификат) и испратете го до CA. Може да создадете CSR користејќи Web Config и компјутер.

Следете ги чекорите за создавање CSR и добивање сертификат потпишан од CA користејќи Web Config. Кога создавате CSR користејќи Web Config, сертификатот е во формат PEM/DER.

1. За пристап до Web Config, внесете ја IP-адресата на печатачот во прелистувачот.
Внесете ја IP-адресата на печатачот од компјутер што е поврзан на истата мрежа како и печатачот.
IP-адресата на печатачот може да ја видите преку следново мени.
Поставки > Општи поставки > Поставки за мрежа > Статус на мрежа > Статус на кабелска LAN/ Wi-Fi мрежа
2. Внесете ја администраторската лозинка за да се најавите како администратор.
3. Изберете според следниов редослед.
Картичка **Network Security**. > **SSL/TLS > Certificate** или **IPsec/IP Filtering > Client Certificate** или **IEEE802.1X > Client Certificate**
Што и да изберете, може да го добиете истиот сертификат и да го користите како заеднички.
4. Кликнете **Generate** во **CSR**.
Се отвора страницата за создавање CSR.
5. Внесете вредност за секоја ставка.
Белешка:
Достапните должини и кратенки за клучот се разликуваат според издавачот на сертификати. Создајте барање според правилата на конкретниот издавач на сертификати.
6. Кликнете **OK**.
Се прикажува порака за завршување.
7. Изберете ја картичката **Network Security**. Потоа, изберете **SSL/TLS > Certificate** или **IPsec/IP Filtering > Client Certificate** или **IEEE802.1X > Client Certificate**.

8. За да преземете CSR на компјутерот, кликнете на едно од копчињата за преземање на **CSR** според форматот одреден од конкретниот издавач на сертификати.



Важно:

Не создавајте CSR повторно. Ако го сторите тоа, можеби нема да може да увезете издаден CA-signed Certificate.

9. Испратете го CSR до издавач на сертификати и добијте CA-signed Certificate.

Придржувајте се до правилата на конкретниот издавач на сертификати за начинот на испраќање и форматот.

10. Зачувајте го издадениот CA-signed Certificate на компјутер поврзан со печатачот.

Приемот на CA-signed Certificate е извршен кога ќе го зачувате сертификатот во дестинацијата.

Поврзани информации

➔ [„Стандардна вредност на администраторската лозинка“ на страница 18](#)

Поставки за CSR

Ставки	Поставки и објаснувања
Key Length	Изберете должина на клучот за CSR.
Common Name	Може да внесете од 1 до 128 знаци. Ако ова е IP-адреса, треба да биде статична IP-адреса. Може да внесете од една до пет IPv4-адреси, IPv6-адреси, имиња на хостови и FQDN-и, одделувајќи ги со запирки. Првиот елемент се зачувува во заедничкото име, а другите елементи се зачувуваат во полето за алијас на предметот на сертификатот. Пример: IP-адреса на печатачот: 192.0.2.123, име на печатачот: EPSONA1B2C3 Common Name: EPSONA1B2C3,EPSONA1B2C3.local,192.0.2.123
Organization/ Organizational Unit/ Locality/ State/Province	Може да внесете од 0 до 64 знаци во ASCII (0x20–0x7E). Може да ги одвојувате различните имиња со запирки.
Country	Внесете код за земја со двоцифрен број одреден од ISO-3166.
Sender's Email Address	Може да ја внесете адресата на е-пошта на испраќачот во поставката за серверот за е-пошта. Внесете ја истата адреса на е-пошта како Sender's Email Address во картичката Network > Email Server > Basic .

Поврзани информации

➔ [„Добивање сертификат потпишан од CA“ на страница 292](#)

Увезување сертификат потпишан од CA

Увезете го добиениот CA-signed Certificate во печатачот.

 **Важно:**

- Погрижете се да бидат точно поставени датумот и времето на печатачот. Сертификатот може да е неважечки.
- Ако добивате сертификат користејќи CSR создадено од Web Config, може да го увезете сертификатот само еднаш.

1. За пристап до Web Config, внесете ја IP-адресата на печатачот во прелистувачот.
Внесете ја IP-адресата на печатачот од компјутер што е поврзан на истата мрежа како и печатачот.
IP-адресата на печатачот може да ја видите преку следново мени.
Поставки > Општи поставки > Поставки за мрежа > Статус на мрежа > Статус на кабелска LAN/ Wi-Fi мрежа
2. Внесете ја администраторската лозинка за да се најавите како администратор.
3. Изберете според следниов редослед.
Картичка **Network Security**. > **SSL/TLS > Certificate** или **IPsec/IP Filtering > Client Certificate** или **IEEE802.1X**
4. Кликнете **Import**
Се отвора страница за увезување сертификат.
5. Внесете вредност за секоја ставка. Поставете **CA Certificate 1** и **CA Certificate 2** кога ја потврдувате патеката на сертификатот на веб-прелистувачот што пристапува до печатачот.
Во зависност од тоа каде создавате CSR и од форматот на датотеката на сертификатот, потребните поставки може да се разликуваат. Внесете вредности за потребните ставки според следново.
 - Сертификат во формат PEM/DER добиен од Web Config
 - Private Key:** Не конфигурирајте бидејќи печатачот содржи приватен клуч.
 - Password:** Не конфигурирајте.
 - CA Certificate 1/CA Certificate 2:** Изборно
 - Сертификат во формат PEM/DER добиен од компјутер
 - Private Key:** Треба да поставите.
 - Password:** Не конфигурирајте.
 - CA Certificate 1/CA Certificate 2:** Изборно
 - Сертификат во формат PKCS#12 добиен од компјутер
 - Private Key:** Не конфигурирајте.
 - Password:** изборно
 - CA Certificate 1/CA Certificate 2:** Не конфигурирајте.
6. Кликнете **OK**.
Се прикажува порака за завршување.

Белешка:

Кликнете **Confirm** за потврдување на информациите на сертификатот.

Поврзани информации

- ➔ „Стандардна вредност на администраторската лозинка“ на страница 18
- ➔ „Бришење сертификат потпишан од СА“ на страница 295

Поставки за увезување сертификат потпишан од СА

Ставки	Поставки и објаснувања
Server Certificate или Client Certificate	Изберете формат на сертификат. За врска SSL/TLS, се прикажува Server Certificate. За IPsec/IP-филтрирање или IEEE 802.1X, се прикажува Client Certificate.
Private Key	Ако добивате сертификат во формат PEM/DER користејќи CSR создадено од компјутер, одредете соодветна датотека со приватен клуч за сертификатот.
Password	Ако форматот на датотеката е Certificate with Private Key (PKCS#12) , внесете ја лозинката за шифрирање на приватниот клуч што се поставува кога го добивате сертификатот.
CA Certificate 1	Ако форматот на сертификатот е Certificate (PEM/DER) , увезете сертификат од издавач на сертификати што издава CA-signed Certificate користен како сертификат за сервер. Ако е потребно, одредете датотека.
CA Certificate 2	Ако форматот на сертификатот е Certificate (PEM/DER) , увезете сертификат од издавач на сертификати што издава CA Certificate 1. Ако е потребно, одредете датотека.

Поврзани информации

- ➔ „Увезување сертификат потпишан од СА“ на страница 293

Бришење сертификат потпишан од СА

Може да избришете увезен сертификат кога сертификатот е истечен или ако веќе не е неопходна шифрирана врска.

**Важно:**

Ако добивате сертификат користејќи CSR создадено од Web Config, избришаниот сертификат не може да го увезете повторно. Во овој случај, создајте CSR за повторно да добиете сертификат.

1. За пристап до Web Config, внесете ја IP-адресата на печатачот во прелистувачот.
Внесете ја IP-адресата на печатачот од компјутер што е поврзан на истата мрежа како и печатачот.
IP-адресата на печатачот може да ја видите преку следново мени.

Поставки > Општи поставки > Поставки за мрежа > Статус на мрежа > Статус на кабелска LAN/ Wi-Fi мрежа

- Внесете ја администраторската лозинка за да се најавите како администратор.
- Изберете според следниов редослед.
Картичка **Network Security**.
- Изберете една од следниве опции.
 - SSL/TLS > Certificate**
 - IPsec/IP Filtering > Client Certificate**
 - IEEE802.1X > Client Certificate**
- Кликнете **Delete**.
- Во прикажаната порака, потврдете дека сакате да го избришете сертификатот.

Поврзани информации

➔ „Стандардна вредност на администраторската лозинка“ на страница 18

Ажурирање самопотпишан сертификат

Бидејќи Self-signed Certificate се издава од печатачот, може да го ажурирате кога ќе истече или кога опишаната содржина ќе се промени.

- За пристап до Web Config, внесете ја IP-адресата на печатачот во прелистувачот.
Внесете ја IP-адресата на печатачот од компјутер што е поврзан на истата мрежа како и печатачот.
IP-адресата на печатачот може да ја видите преку следново мени.

Поставки > Општи поставки > Поставки за мрежа > Статус на мрежа > Статус на кабелска LAN/ Wi-Fi мрежа

- Внесете ја администраторската лозинка за да се најавите како администратор.
- Изберете според следниов редослед.
Картичка **Network Security > SSL/TLS > Certificate**
- Кликнете **Update**.
- Внесете **Common Name**.
Може да внесете до 5 адреси IPv4, адреси IPv6, имиња на хост, FQDN-и што содржат од 1 до 128 знаци, одделувајќи ги со запирки. Првиот параметар се зачувува во заедничкото име, а другите се зачувуваат во полето за алијас на предметот на сертификатот.
Пример:
IP-адреса на печатачот: 192.0.2.123, име на печатачот: EPSONA1B2C3
Заедничко име: EPSONA1B2C3,EPSONA1B2C3.local,192.0.2.123

6. Одредете период на важност за сертификатот.

7. Кликнете **Next**.

Се прикажува порака за потврда.

8. Кликнете **OK**.

Печатачот е ажуриран.

Белешка:

Информациите за сертификатот може да ги проверите преку картичката **Network Security > SSL/TLS > Certificate > Self-signed Certificate**, а потоа да кликнете на **Confirm**.

Поврзани информации

➔ „Стандардна вредност на администраторската лозинка“ на страница 18

Конфигурирање CA Certificate

Кога ќе поставите CA Certificate, може да ја потврдите патеката до сертификатот од CA на серверот до којшто пристапува печатачот. Така може да спречите лажно претставување.

Може да добиете CA Certificate од издавачот на сертификати каде што е издаден CA-signed Certificate.

Увезување CA Certificate

Во следниве случаи, увезете го CA Certificate во печатачот.

- Користете IEEE802.1X (Wi-Fi)
- Certificate Validation со IEEE802.1X (Wired LAN)
- Автентифицирајте IPsec/IP Filtering со сертификатот.

1. За пристап до Web Config, внесете ја IP-адресата на печатачот во прелистувачот.

Внесете ја IP-адресата на печатачот од компјутер што е поврзан на истата мрежа како и печатачот.

IP-адресата на печатачот може да ја видите преку следново мени.

Поставки > Општи поставки > Поставки за мрежа > Статус на мрежа > Статус на кабелска LAN/ Wi-Fi мрежа

2. Внесете ја администраторската лозинка за да се најавите како администратор.

3. Изберете според следниов редослед.

Картичка **Network Security > CA Certificate**

4. Кликнете **Import**.

5. Одредете CA Certificate што сакате да го увезете.

6. Кликнете **OK**.

Кога ќе заврши увезувањето, се прикажува екранот **CA Certificate** и увезениот CA Certificate.

Поврзани информации

- ➔ „Стандардна вредност на администраторската лозинка“ на страница 18
- ➔ „Конфигурирање сертификат на сервер за печатачот“ на страница 299
- ➔ „Поставки за мрежа со IEEE 802.1X“ на страница 312

Бришење CA Certificate

Може да го избришете увезениот CA Certificate.

1. За пристап до Web Config, внесете ја IP-адресата на печатачот во прелистувачот.
Внесете ја IP-адресата на печатачот од компјутер што е поврзан на истата мрежа како и печатачот.
IP-адресата на печатачот може да ја видите преку следново мени.
Поставки > Општи поставки > Поставки за мрежа > Статус на мрежа > Статус на кабелска LAN/ Wi-Fi мрежа
2. Внесете ја администраторската лозинка за да се најавите како администратор.
3. Изберете според следниов редослед.
Картичка **Network Security > CA Certificate**
4. Кликнете **Delete** до CA Certificate што сакате да го избришете.
5. Во прикажаната порака, потврдете дека сакате да го избришете сертификатот.
6. Кликнете **Reboot Network**, а потоа уверете се дека избришаниот сертификат од CA не е наведен во ажурираниот екран.

Поврзани информации

- ➔ „Стандардна вредност на администраторската лозинка“ на страница 18

SSL/TLS комуникација со печатач

Кога сертификатот на серверот е поставен со SSL/TLS (Secure Sockets Layer/Transport Layer Security) комуникација со печатачот, можете да ја шифрирате патеката на комуникација меѓу компјутерите. Направете го ова ако сакате да спречите далечински и неавторизиран пристап.

Конфигурирање основни поставки за SSL/TLS

Ако печатачот поддржува функција за HTTPS-сервер, може да користите SSL/TLS-комуникација за да шифрирате комуникации. Може да го конфигурирате и да управувате со печатачот користејќи Web Config, истовремено овозможувајќи безбедност.

Конфигурирајте ги јачината на шифрирањето и функцијата за пренасочување.

1. За пристап до Web Config, внесете ја IP-адресата на печатачот во прелистувачот.
Внесете ја IP-адресата на печатачот од компјутер што е поврзан на истата мрежа како и печатачот.

IP-адресата на печатачот може да ја видите преку следново мени.

Поставки > Општи поставки > Поставки за мрежа > Статус на мрежа > Статус на кабелска LAN/ Wi-Fi мрежа

2. Внесете ја администраторската лозинка за да се најавите како администратор.

3. Изберете според следниов редослед.

Картичка **Network Security > SSL/TLS > Basic**

4. Изберете вредност за секоја ставка.

Encryption Strength

Изберете ниво на јачината на шифрирањето.

Redirect HTTP to HTTPS

Изберете „Овозможи“ или „Оневозможи“. Стандардната вредност е „Enable“.

TLS 1.0

Изберете „Овозможи“ или „Оневозможи“. Стандардната вредност е „Disable“.

TLS.1.1

Изберете „Овозможи“ или „Оневозможи“. Стандардната вредност е „Disable“.

TLS.1.2

Изберете „Овозможи“ или „Оневозможи“. Стандардната вредност е „Enable“.

5. Кликнете **Next**.

Се прикажува порака за потврда.

6. Кликнете **OK**.

Печатачот е ажуриран.

Конфигурирање сертификат на сервер за печатачот

1. За пристап до Web Config, внесете ја IP-адресата на печатачот во прелистувачот.

Внесете ја IP-адресата на печатачот од компјутер што е поврзан на истата мрежа како и печатачот.

IP-адресата на печатачот може да ја видите преку следново мени.

Поставки > Општи поставки > Поставки за мрежа > Статус на мрежа > Статус на кабелска LAN/ Wi-Fi мрежа

2. Внесете ја администраторската лозинка за да се најавите како администратор.

3. Изберете според следниов редослед.

Картичка **Network Security > SSL/TLS > Certificate**

4. Одредете сертификат за употреба на **Server Certificate**.

Self-signed Certificate

Печатачот создава самопотпишан сертификат. Ако не добиете сертификат потпишан од CA, изберете го овој сертификат.

- CA-signed Certificate

Ако однапред добиете и увезете сертификат потпишан од СА, може да го одредите овој сертификат.

- Кликнете **Next**.

Се прикажува порака за потврда.

- Кликнете **OK**.

Печатачот е ажуриран.

Поврзани информации

- ➔ [„Стандардна вредност на администраторската лозинка“ на страница 18](#)
- ➔ [„Конфигурирање CA-signed Certificate“ на страница 292](#)
- ➔ [„Ажурирање самопотпишан сертификат“ на страница 296](#)

Комуникација со енкрипција со помош на IPsec/IP филтрирање

Во врска со IPsec/IP Filtering

Може да филтрирате сообраќај според IP-адреси, услуги и порта, со помош на функцијата за филтрирање IPsec/IP. Со комбинирање на филтрирањето може да го конфигурирате печатачот за да ги прифатите или да ги блокирате одредените клиенти или одредените податоци. Покрај тоа, може да го подобрите нивото на безбедност со користење на IPsec.

Белешка:

Компјутерите коишто имаат Windows Vista или понова верзија или Windows Server 2008 или понова верзија на поддршка за IPsec.

Конфигурирање на стандардното правило

За да го филтрирате сообраќајот, конфигурирајте го стандардното правило. Стандардното правило се применува за секој корисник или група што се поврзува со печатачот. За подетална контрола врз корисниците и групите корисници, конфигурирајте групни правила.

- За пристап до Web Config, внесете ја IP-адресата на печатачот во прелистувачот.

Внесете ја IP-адресата на печатачот од компјутер што е поврзан на истата мрежа како и печатачот.

IP-адресата на печатачот може да ја видите преку следново мени.

Поставки > Општи поставки > Поставки за мрежа > Статус на мрежа > Статус на кабелска LAN/ Wi-Fi мрежа

- Внесете ја администраторската лозинка за да се најавите како администратор.

- Изберете според следниов редослед.

Картичка **Network Security > IPsec/IP Filtering > Basic**

4. Внесете вредност за секоја ставка.
5. Кликнете **Next**.
Се прикажува порака за потврда.
6. Кликнете **OK**.
Печатачот е ажуриран.

Поврзани информации

➔ [„Стандардна вредност на администраторската лозинка“ на страница 18](#)

Поставки за *Default Policy*

Default Policy

Ставки	Поставки и објаснувања
IPsec/IP Filtering	Може да ја овозможите или оневозможите функцијата IPsec/IP-филтрирање.

Access Control

Конфигурирајте метод за контрола на сообраќајот на IP-пакетите.

Ставки	Поставки и објаснувања
Permit Access	Изберете го ова за да дозволите да поминуваат конфигурирани IP-пакети.
Refuse Access	Изберете го ова за да одбиете да поминуваат конфигурирани IP-пакети.
IPsec	Изберете го ова за да дозволите да поминуваат конфигурирани IPsec-пакети.

IKE Version

Изберете **IKEv1** или **IKEv2** за **IKE Version**. Изберете една од нив според уредот со кој е поврзан печатачот.

IKEv1

Следниве ставки се прикажуваат кога ќе изберете **IKEv1** за **IKE Version**.

Ставки	Поставки и објаснувања
Authentication Method	За да изберете Certificate , треба претходно да добиете и увезете сертификат потпишан од СА.
Pre-Shared Key	Ако изберете Pre-Shared Key за Authentication Method , внесете претходно споделен клуч што содржи од 1 до 127 знаци.
Confirm Pre-Shared Key	За да потврдите, внесете го клучот што го конфигуриравте.

IKEv2

Следниве ставки се прикажуваат кога ќе изберете **IKEv2** за **IKE Version**.

Ставки	Поставки и објаснувања	
Local	Authentication Method	За да изберете Certificate , треба претходно да добиете и увезете сертификат потпишан од СА.
	ID Type	Ако изберете Pre-Shared Key за Authentication Method изберете го типот на ID за печатачот.
	ID	Внесете го ID на печатачот, којшто се совпаѓа со типот на ID. Не може да користите „@“, „#“ и „=“ за првиот знак. Distinguished Name: внесете од 1 до 255 1-бајтни знаци ASCII (од 0x20 до 0x7E). Треба да вклучите „=“. IP Address: внесете ја во формат IPv4 или IPv6. FQDN: внесете комбинација од 1 до 255 знаци користејќи A–Z, a–z, 0–9, „-“ и точка (.). Email Address: внесете од 1 до 255 1-бајтни знаци ASCII (од 0x20 до 0x7E). Треба да вклучите „@“. Key ID: внесете од 1 до 255 1-бајтни знаци ASCII (од 0x20 до 0x7E).
	Pre-Shared Key	Ако изберете Pre-Shared Key за Authentication Method , внесете претходно споделен клуч што содржи од 1 до 127 знаци.
	Confirm Pre-Shared Key	За да потврдите, внесете го клучот што го конфигуриравте.

Ставки		Поставки и објаснувања
Remote	Authentication Method	За да изберете Certificate , треба претходно да добиете и увезете сертификат потпишан од СА.
	ID Type	Ако изберете Pre-Shared Key за Authentication Method , изберете го типот на ID за уредот за којшто сакате да извршите автентикација.
	ID	Внесете го ID на печатачот, којшто се совпаѓа со типот на ID. Не може да користите „@“, „#“ и „=“ за првиот знак. Distinguished Name: внесете од 1 до 255 1-бајтни знаци ASCII (од 0x20 до 0x7E). Треба да вклучите „=“. IP Address: внесете ја во формат IPv4 или IPv6. FQDN: внесете комбинација од 1 до 255 знаци користејќи A–Z, a–z, 0–9, „-“ и точка (.). Email Address: внесете од 1 до 255 1-бајтни знаци ASCII (од 0x20 до 0x7E). Треба да вклучите „@“. Key ID: внесете од 1 до 255 1-бајтни знаци ASCII (од 0x20 до 0x7E).
	Pre-Shared Key	Ако изберете Pre-Shared Key за Authentication Method , внесете претходно споделен клуч што содржи од 1 до 127 знаци.
	Confirm Pre-Shared Key	За да потврдите, внесете го клучот што го конфигуриравте.

Encapsulation

Ако изберете **IPsec** за **Access Control**, треба да конфигурирате режим на енкапсулација.

Ставки	Поставки и објаснувања
Transport Mode	Ако го користите печатачот само на иста LAN, изберете го ова. IP-пакетите од слојот 4 или од понов слој се шифрирани.
Tunnel Mode	Ако го користите печатачот на мрежа што поддржува интернет, како што е IPsec-VPN, изберете ја оваа опција. Заглавјето и податоците на IP-пакетите се шифрирани. Remote Gateway(Tunnel Mode): ако изберете Tunnel Mode за Encapsulation , внесете адреса на капијата од 1 до 39 знаци.

Security Protocol

Ако изберете **IPsec** за **Access Control**, изберете опција.

Ставки	Поставки и објаснувања
ESP	Изберете го ова за да се обезбеди интегритет на автентикацијата и податоците и за да ги шифрирате податоците.
AH	Изберете го ова за да се обезбеди интегритет на автентикацијата и податоците. Дури и ако шифрирањето на податоците е забрането, може да користите IPsec.

❑ Algorithm Settings

Се препорачува да изберете **Any** за сите поставки или да изберете друга ставка освен **Any** за секоја поставка. Ако изберете **Any** за некоја од поставките и изберете ставка поинаква од **Any** за другите поставки, уредот може да не комуницира во зависност од другиот уред за којшто сакате да извршите автентикација.

Ставки		Поставки и објаснувања
IKE	Encryption	Изберете го алгоритмот за шифрирање за IKE. Ставките се разликуваат во зависност од верзијата на IKE.
	Authentication	Изберете го алгоритмот за автентикација за IKE.
	Key Exchange	Изберете го алгоритмот за размена на клучеви за IKE. Ставките се разликуваат во зависност од верзијата на IKE.
ESP	Encryption	Изберете го алгоритмот за шифрирање за ESP. Ова е достапно кога ESP е избрано за Security Protocol .
	Authentication	Изберете го алгоритмот за автентикација за ESP. Ова е достапно кога ESP е избрано за Security Protocol .
AH	Authentication	Изберете го алгоритмот за шифрирање за AH. Ова е достапно кога AH е избрано за Security Protocol .

Поврзани информации

- ➔ „Стандардна вредност на администраторската лозинка“ на страница 18
- ➔ „Стандардна вредност на администраторската лозинка“ на страница 18

Конфигурирање групно правило

Групно правило претставува едно или повеќе правила што се применуваат за корисник или група корисници. Печатачот ги контролира IP-пакетите што се совпаѓаат со конфигурираните правила. IP-пакетите се автентифицираат според редоследот на групното правило од 1 до 10, а потоа според стандардното правило.

1. За пристап до Web Config, внесете ја IP-адресата на печатачот во прелистувачот.
Внесете ја IP-адресата на печатачот од компјутер што е поврзан на истата мрежа како и печатачот.
IP-адресата на печатачот може да ја видите преку следново мени.
Поставки > Општи поставки > Поставки за мрежа > Статус на мрежа > Статус на кабелска LAN/ Wi-Fi мрежа
2. Внесете ја администраторската лозинка за да се најавите како администратор.
3. Изберете според следниов редослед.
Картичка **Network Security > IPsec/IP Filtering > Basic**
4. Кликнете на нумерирана картичка што сакате да ја конфигурирате.

5. Внесете вредност за секоја ставка.
6. Кликнете **Next**.
Се прикажува порака за потврда.
7. Кликнете **OK**.
Печатачот е ажуриран.

Поврзани информации

➔ „Стандардна вредност на администраторската лозинка“ на страница 18

Поставки за Group Policy

Ставки	Поставки и објаснувања
Enable this Group Policy	Може да овозможите или оневозможите правила за група.

Access Control

Конфигурирајте метод за контрола на сообраќајот на IP-пакетите.

Ставки	Поставки и објаснувања
Permit Access	Изберете го ова за да дозволите да поминуваат конфигурирани IP-пакети.
Refuse Access	Изберете го ова за да одбиете да поминуваат конфигурирани IP-пакети.
IPsec	Изберете го ова за да дозволите да поминуваат конфигурирани IPsec-пакети.

Local Address(Printer)

Изберете IPv4-адреса или IPv6-адреса што соодветствува со вашата мрежна околина. Ако IP-адресата е доделена автоматски, може да изберете **Use auto-obtained IPv4 address**.

Белешка:

Ако IPv6-адресата е доделена автоматски, врската може да биде недостапна. Конфигурирајте статична IPv6-адреса.

Remote Address(Host)

Внесете ја IP-адресата на уредот за да го контролирате пристапот. IP-адресата мора да има 43 знаци или помалку. Ако не внесете IP-адреса, сите адреси се контролирани.

Белешка:

Ако IP-адресата е доделена автоматски (на пр. доделена од DHCP), врската може да биде недостапна. Конфигурирајте статична IP-адреса.

Method of Choosing Port

Изберете метод за одредување на портите.

Service Name

Ако изберете **Service Name** за **Method of Choosing Port**, изберете опција.

Transport Protocol

Ако изберете **Port Number** за **Method of Choosing Port**, треба да конфигурирате режим на енкапсулација.

Ставки	Поставки и објаснувања
Any Protocol	Изберете го ова за да ги контролирате сите типови протоколи.
TCP	Изберете го ова за да ги контролирате податоците за unicast.
UDP	Изберете го ова за да ги контролирате податоците за broadcast и multicast.
ICMPv4	Изберете го ова за да ја контролирате ping-наредбата.

 Local Port

Ако изберете **Port Number** за **Method of Choosing Port** и ако изберете **TCP** или **UDP** за **Transport Protocol**, внесете ги броевите на портите за да ги контролирате приемот на пакети, одвојувајќи ги со запирки. Може да внесете најмногу 10 броеви на порти.

Пример: 20,80,119,5220

Ако не внесете број на порта, сите порти се контролирани.

 Remote Port

Ако изберете **Port Number** за **Method of Choosing Port** и ако изберете **TCP** или **UDP** за **Transport Protocol**, внесете ги броевите на портите за да ги контролирате испраќањето на пакети, одвојувајќи ги со запирки. Може да внесете најмногу 10 броеви на порти.

Пример: 25,80,143,5220

Ако не внесете број на порта, сите порти се контролирани.

IKE Version

Изберете **IKEv1** или **IKEv2** за **IKE Version**. Изберете една од нив според уредот со кој е поврзан печатачот.

 IKEv1

Следниве ставки се прикажуваат кога ќе изберете **IKEv1** за **IKE Version**.

Ставки	Поставки и објаснувања
Authentication Method	Ако изберете IPsec за Access Control , изберете опција. Користениот сертификат е вообичаен со стандардно правило.
Pre-Shared Key	Ако изберете Pre-Shared Key за Authentication Method , внесете претходно споделен клуч што содржи од 1 до 127 знаци.
Confirm Pre-Shared Key	За да потврдите, внесете го клучот што го конфигуриравте.

☐ IKEv2

Следниве ставки се прикажуваат кога ќе изберете **IKEv2** за **IKE Version**.

Ставки		Поставки и објаснувања
Local	Authentication Method	Ако изберете IPsec за Access Control , изберете опција. Користениот сертификат е вообичаен со стандардно правило.
	ID Type	Ако изберете Pre-Shared Key за Authentication Method изберете го типот на ID за печатачот.
	ID	Внесете го ID на печатачот, којшто се совпаѓа со типот на ID. Не може да користите „@“, „#“ и „=“ за првиот знак. Distinguished Name: внесете од 1 до 255 1-бајтни знаци ASCII (од 0x20 до 0x7E). Треба да вклучите „=“. IP Address: внесете ја во формат IPv4 или IPv6. FQDN: внесете комбинација од 1 до 255 знаци користејќи A–Z, a–z, 0–9, „-“ и точка (.). Email Address: внесете од 1 до 255 1-бајтни знаци ASCII (од 0x20 до 0x7E). Треба да вклучите „@“. Key ID: внесете од 1 до 255 1-бајтни знаци ASCII (од 0x20 до 0x7E).
	Pre-Shared Key	Ако изберете Pre-Shared Key за Authentication Method , внесете претходно споделен клуч што содржи од 1 до 127 знаци.
	Confirm Pre-Shared Key	За да потврдите, внесете го клучот што го конфигуриравте.
Remote	Authentication Method	Ако изберете IPsec за Access Control , изберете опција. Користениот сертификат е вообичаен со стандардно правило.
	ID Type	Ако изберете Pre-Shared Key за Authentication Method , изберете го типот на ID за уредот за којшто сакате да извршите автентикација.
	ID	Внесете го ID на печатачот, којшто се совпаѓа со типот на ID. Не може да користите „@“, „#“ и „=“ за првиот знак. Distinguished Name: внесете од 1 до 255 1-бајтни знаци ASCII (од 0x20 до 0x7E). Треба да вклучите „=“. IP Address: внесете ја во формат IPv4 или IPv6. FQDN: внесете комбинација од 1 до 255 знаци користејќи A–Z, a–z, 0–9, „-“ и точка (.). Email Address: внесете од 1 до 255 1-бајтни знаци ASCII (од 0x20 до 0x7E). Треба да вклучите „@“. Key ID: внесете од 1 до 255 1-бајтни знаци ASCII (од 0x20 до 0x7E).
	Pre-Shared Key	Ако изберете Pre-Shared Key за Authentication Method , внесете претходно споделен клуч што содржи од 1 до 127 знаци.
	Confirm Pre-Shared Key	За да потврдите, внесете го клучот што го конфигуриравте.

Encapsulation

Ако изберете **IPsec** за **Access Control**, треба да конфигурирате режим на енкапсулација.

Ставки	Поставки и објаснувања
Transport Mode	Ако го користите печатачот само на иста LAN, изберете го ова. IP-пакетите од слојот 4 или од понов слој се шифрирани.
Tunnel Mode	Ако го користите печатачот на мрежа што поддржува интернет, како што е IPsec-VPN, изберете ја оваа опција. Заглавјето и податоците на IP-пакетите се шифрирани. Remote Gateway(Tunnel Mode): ако изберете Tunnel Mode за Encapsulation , внесете адреса на капијата од 1 до 39 знаци.

Security Protocol

Ако изберете **IPsec** за **Access Control**, изберете опција.

Ставки	Поставки и објаснувања
ESP	Изберете го ова за да се обезбеди интегритет на автентикацијата и податоците и за да ги шифрирате податоците.
AH	Изберете го ова за да се обезбеди интегритет на автентикацијата и податоците. Дури и ако шифрирањето на податоците е забрането, може да користите IPsec.

Algorithm Settings

Се препорачува да изберете **Any** за сите поставки или да изберете друга ставка освен **Any** за секоја поставка. Ако изберете **Any** за некоја од поставките и изберете ставка поинаква од **Any** за другите поставки, уредот може да не комуницира во зависност од другиот уред за којшто сакате да извршите автентикација.

Ставки	Поставки и објаснувања	
IKE	Encryption	Изберете го алгоритмот за шифрирање за IKE. Ставките се разликуваат во зависност од верзијата на IKE.
	Authentication	Изберете го алгоритмот за автентикација за IKE.
	Key Exchange	Изберете го алгоритмот за размена на клучеви за IKE. Ставките се разликуваат во зависност од верзијата на IKE.
ESP	Encryption	Изберете го алгоритмот за шифрирање за ESP. Ова е достапно кога ESP е избрано за Security Protocol .
	Authentication	Изберете го алгоритмот за автентикација за ESP. Ова е достапно кога ESP е избрано за Security Protocol .
AH	Authentication	Изберете го алгоритмот за шифрирање за AH. Ова е достапно кога AH е избрано за Security Protocol .

Комбинација на Local Address(Printer) и Remote Address(Host) на Group Policy

	Поставување на Local Address(Printer)		
	IPv4	IPv6*2	Any addresses*3

Поставување на Remote Address(Host)	IPv4*1	✓	–	✓
	IPv6*1*2	–	✓	✓
	Празно	✓	✓	✓

*1 : Ако **IPsec** е избрано за **Access Control**, не можете да наведете во должината на префиксот.

*2 : Ако **IPsec** е избрано за **Access Control**, можете да изберете линк-локална адреса (fe80::), но групната политика ќе биде оневозможена.

*3 : Освен линк-локални адреси на IPv6.

Имиња на услуги во правила за група

Белешка:

Недостапните услуги се прикажани, но не може да се изберат.

Име на услугата	Тип протокол	Број на локална порта	Број на далечинска порта	Контролирани функции
Any	–	–	–	Сите услуги
ENPC	UDP	3289	Која било порта	Пребарување печатач од апликации како што се Epson Device Admin и двигател за печатач
SNMP	UDP	161	Која било порта	Добивање и конфигурирање MIB од апликации како што се Epson Device Admin и двигател за печатач
LPR	TCP	515	Која било порта	Проследување LPR-податоци
RAW (Port9100)	TCP	9100	Која било порта	Проследување RAW-податоци
IPP/IPPS	TCP	631	Која било порта	Проследување податоци од IPP/IPPS-печатење
WSD	TCP	Која било порта	5357	Контролирање WSD
WS-Discovery	UDP	3702	Која било порта	Пребарување печатач од WSD
FTP Data (Local)	TCP	20	Која било порта	FTP-сервер (проследување податоци од FTP-печатење)
FTP Control (Local)	TCP	21	Која било порта	FTP-сервер (контролирање на FTP-печатење)
HTTP (Local)	TCP	80	Која било порта	HTTP(S)-сервер (проследување податоци од Web Config и WSD)
HTTPS (Local)	TCP	443	Која било порта	

Име на услугата	Тип протокол	Број на локална порта	Број на далечинска порта	Контролирани функции
HTTP (Remote)	TCP	Која било порта	80	HTTP(S)-клиент (комуницирање меѓу Epson Connect, ажурирање на фирмверот и ажурирање на основниот сертификат)
HTTPS (Remote)	TCP	Која било порта	443	

Примери за конфигурирање IPsec/IP Filtering

Примање само IPsec-пакети

Овој пример служи само за конфигурирање на стандардното правило.

Default Policy:

- IPsec/IP Filtering: Enable**
- Access Control: IPsec**
- Authentication Method: Pre-Shared Key**
- Pre-Shared Key:** внесете до 127 знаци.

Group Policy: не конфигурирајте.

Примање податоци за печатење и поставки за печатачот

Овој пример овозможува пренос на податоци за печатење и конфигурација на печатач од одредени услуги.

Default Policy:

- IPsec/IP Filtering: Enable**
- Access Control: Refuse Access**

Group Policy:

- Enable this Group Policy:** изберете го полето.
- Access Control: Permit Access**
- Remote Address(Host):** IP-адреса на клиент
- Method of Choosing Port: Service Name**
- Service Name:** изберете го полето на **ENPC, SNMP, HTTP (Local), HTTPS (Local) и RAW (Port9100)**.

Белешка:

За да избегнете прием на HTTP (Local) и HTTPS (Local), поништете го изборот на нивните полиња за избор во **Group Policy**. Притоа, привремено оневозможете IPsec/IP-филтрирање од контролната табла на печатачот за да ги промените поставките за печатачот.

Пристап само од одредена IP-адреса

Овој пример дозволува одредена IP-адреса да пристапува до печатачот.

Default Policy:

- IPsec/IP Filtering: Enable**
- Access Control: Refuse Access**

Group Policy:

- Enable this Group Policy:** изберете го полето.
- Access Control: Permit Access**
- Remote Address(Host):** IP-адреса на клиент на администратор

Белешка:

Без оглед на конфигурацијата на правилото, клиентот ќе може да пристапува до печатачот и да го конфигурира.

Конфигурирање сертификат за IPsec/IP-филтрирање

Конфигурирајте го сертификатот на клиентот за IPsec/IP-филтрирање. Кога ќе го поставите сертификатот, може да го користите како метод за автентикација за IPsec/IP-филтрирање. Ако сакате да го конфигурирате издавачот на сертификати, одете на **CA Certificate**.

1. За пристап до Web Config, внесете ја IP-адресата на печатачот во прелистувачот.
Внесете ја IP-адресата на печатачот од компјутер што е поврзан на истата мрежа како и печатачот.
IP-адресата на печатачот може да ја видите преку следново мени.
Поставки > Општи поставки > Поставки за мрежа > Статус на мрежа > Статус на кабелска LAN/ Wi-Fi мрежа
2. Внесете ја администраторската лозинка за да се најавите како администратор.
3. Изберете според следниов редослед.
Картичка **Network Security > IPsec/IP Filtering > Client Certificate**
4. Увезете го сертификатот во **Client Certificate**.
Ако веќе имате увезено сертификат објавен од издавач на сертификати, може да го копирате сертификатот и да го употребите во IPsec/IP-филтрирање. За да го копирате, изберете го сертификатот од **Copy From**, а потоа кликнете **Copy**.

Поврзани информации

- ➔ „Стандардна вредност на администраторската лозинка“ на страница 18
- ➔ „Конфигурирање CA-signed Certificate“ на страница 292
- ➔ „Конфигурирање CA Certificate“ на страница 297

Поврзување на печатач на IEEE802.1X мрежа

Конфигурирање мрежа со IEEE 802.1X

Кога ќе поставите IEEE 802.1X за печатачот, може да го користите на мрежата поврзана со RADIUS-сервер, на LAN-преклопник со функција за автентикација или точка за пристап.

TLS-верзијата 1.3 не ја поддржува оваа функција.

1. За пристап до Web Config, внесете ја IP-адресата на печатачот во прелистувачот.
Внесете ја IP-адресата на печатачот од компјутер што е поврзан на истата мрежа како и печатачот.
IP-адресата на печатачот може да ја видите преку следново мени.
Поставки > Општи поставки > Поставки за мрежа > Статус на мрежа > Статус на кабелска LAN/ Wi-Fi мрежа
2. Внесете ја администраторската лозинка за да се најавите како администратор.
3. Изберете според следниов редослед.
Картичка **Network Security > IEEE802.1X > Basic**
4. Внесете вредност за секоја ставка.
Ако сакате да го користите печатачот на Wi-Fi мрежа, кликнете **Wi-Fi Setup** и изберете или внесете SSID.
Белешка:
Може да ги споделувате истите поставки за етернет и Wi-Fi.
5. Кликнете **Next**.
Се прикажува порака за потврда.
6. Кликнете **OK**.
Печатачот е ажуриран.

Поврзани информации

➔ „Стандардна вредност на администраторската лозинка“ на страница 18

Поставки за мрежа со IEEE 802.1X

Ставки	Поставки и објаснувања	
IEEE802.1X (Wired LAN)	Може да ги овозможувате или оневозможувате поставките на страницата (IEEE802.1X > Basic) за IEEE802.1X (жична LAN).	
IEEE802.1X (Wi-Fi)	Се прикажува статусот за врската на IEEE802.1X (Wi-Fi).	
Connection Method	Се прикажува начинот на поврзување на тековната мрежа.	
EAP Type	Изберете опција за начин на автентикација меѓу печатачот и RADIUS-сервер.	
	EAP-TLS	Треба да добиете и увезете сертификат потпишан од СА.
	PEAP-TLS	
	EAP-TTLS	Треба да конфигурирате лозинка.
PEAP/MSCHAPv2		

Ставки	Поставки и објаснувања	
User ID	Конфигурирајте ID за користење за автентикација на RADIUS-сервер. Внесете од 1 до 128 1-бајтни знаци ASCII (од 0x20 до 0x7E).	
Password	Конфигурирајте лозинка за автентикација на печатачот. Внесете од 1 до 128 1-бајтни знаци ASCII (од 0x20 до 0x7E). Ако користите Windows-сервер како RADIUS-сервер, може да внесете до 127 знаци.	
Confirm Password	За да потврдите, внесете ја лозинката што ја конфигуриравте.	
Server ID	Може да конфигурирате ID на серверот за да се изврши автентикација со одреден RADIUS-сервер. Authenticator проверува дали има ID на сервер во полето subject/subjectAltName во сертификатот на сервер што се испраќа од RADIUS-сервер. Внесете од 0 до 128 1-бајтни знаци ASCII (од 0x20 до 0x7E).	
Certificate Validation (Жична LAN)	Ако сакате да извршите Certificate Validation со IEEE802.1X (Wired LAN) изберете Enable . Ако изберете „Овозможи“, видете ги поврзаните информации и увезете го CA Certificate . Имајте предвид дека Certificate Validation секогаш е овозможено во IEEE802.1X (Wi-Fi). Задолжително увезете го CA Certificate.	
Anonymous Name	Ако изберете PEAP-TLS , EAP-TTLS или PEAP/MSCHAPv2 за EAP Type , може да конфигурирате анонимно име наместо ID на корисник за фаза 1 од автентикација PEAP. Внесете од 0 до 128 1-бајтни знаци ASCII (од 0x20 до 0x7E).	
Encryption Strength	Може да изберете од следново.	
	High	AES256/3DES
	Middle	AES256/3DES/AES128/RC4

Поврзани информации

- ➔ „Конфигурирање мрежа со IEEE 802.1X“ на страница 311
- ➔ „Увезување CA Certificate“ на страница 297

Конфигурирање сертификат за IEEE 802.1X

Конфигурирајте го сертификатот на клиент за IEEE802.1X. Кога ќе го поставите, може да користите **EAP-TLS** и **PEAP-TLS** како метод за автентикација на IEEE 802.1x. Ако сакате да го конфигурирате сертификатот од издавачот на сертификати, одете на **CA Certificate**.

1. За пристап до Web Config, внесете ја IP-адресата на печатачот во прелистувачот.
Внесете ја IP-адресата на печатачот од компјутер што е поврзан на истата мрежа како и печатачот.
IP-адресата на печатачот може да ја видите преку следново мени.
Поставки > Општи поставки > Поставки за мрежа > Статус на мрежа > Статус на кабелска LAN/ Wi-Fi мрежа
2. Внесете ја администраторската лозинка за да се најавите како администратор.

3. Изберете според следниов редослед.

Картичка **Network Security** > **IEEE802.1X** > **Client Certificate**

4. Внесете сертификат во **Client Certificate**.

Ако веќе имате увезено сертификат објавен од издавач на сертификати, може да го копирате сертификатот и да го употребите во IEEE802.1X. За да го копирате, изберете го сертификатот од **Copy From**, а потоа кликнете **Copy**.

Поврзани информации

➔ „Стандардна вредност на администраторската лозинка“ на страница 18

➔ „Конфигурирање CA-signed Certificate“ на страница 292

➔ „Конфигурирање CA Certificate“ на страница 297

Проверка на статусот на мрежа со IEEE 802.1X

Може да го проверите статусот на мрежата со IEEE 802.1X така што ќе отпечатите лист за статус на мрежата.

ID за статус	Статус на IEEE 802.1X
Disable	Функцијата IEEE 802.1X е оневозможена.
EAP Success	Автентикацијата со IEEE 802.1X успеа и мрежната врска е достапна.
Authenticating	Автентикацијата со IEEE 802.1X не е завршена.
Config Error	Автентикацијата не успеа бидејќи не е поставен ID на корисник.
Client Certificate Error	Автентикацијата не успеа бидејќи сертификатот на клиентот е застарен.
Timeout Error	Автентикацијата не успеа бидејќи нема одговор од серверот и/или автентикаторот RADIUS.
User ID Error	Автентикацијата не успеа бидејќи ID на корисник на печатачот и/или протоколот на сертификатот е неточен.
Server ID Error	Автентикацијата не успеа бидејќи ID на серверот од сертификатот на серверот и ID на серверот не се совпаѓаат.
Server Certificate Error	Автентикацијата не успеа поради следниве грешки во сертификатот на серверот. <ul style="list-style-type: none"> <input type="checkbox"/> Сертификатот на серверот е застарен. <input type="checkbox"/> Синцирот на сертификатот на серверот е неточен.
CA Certificate Error	Автентикацијата не успеа поради следниве грешки во сертификат од CA. <ul style="list-style-type: none"> <input type="checkbox"/> Наведениот сертификат од CA е неточен. <input type="checkbox"/> Не е увезен точниот сертификат од CA. <input type="checkbox"/> Сертификатот од CA е застарен.

ID за статус	Статус на IEEE 802.1X
EAP Failure	<p>Автентикацијата не успеа поради следниве грешки во поставките за печатачот.</p> <ul style="list-style-type: none"> <input type="checkbox"/> Ако EAP Type е EAP-TLS или PEAP-TLS, сертификатот на клиентот е неточен или има одредени проблеми. <input type="checkbox"/> Ако EAP Type е EAP-TTLS или PEAP/MSCHAPv2, ID на корисникот или лозинката се погрешни.

Поврзани информации

➔ „Статус на кабелска LAN/ Wi-Fi мрежа:“ на страница 226

Проблеми со мрежната безбедност

Враќање на безбедносните поставки

Кога утврдувате безбедна средина како IPsec/IP филтрирање или IEEE802.1X, може да не бидете во можност да комуницирате со уредите поради неправилни поставки или проблеми со уредот или серверот. Во тој случај, вратете ги безбедносните поставки за повторно да ги направите поставките за уредот или за да ви се дозволи временна употреба.

Оневозможување на безбедносната функција преку контролната табла

Може да оневозможите IPsec/IP-филтрирање или IEEE 802.1X преку контролната табла на печатачот.

1. Изберете **Поставки > Општи поставки > Поставки за мрежа**.
2. Изберете **Напредно**.
3. Изберете го она што сакате да го оневозможите од следниве ставки.
 - Деактивирај IPsec/ IP филтрирање**
 - Деактивирај IEEE802.1X**
4. Изберете **Продолжи** на екранот за потврда.

Проблеми со користење на функциите за безбедност на мрежа

Сте го заборавиле претходно споделениот клуч

Реконфигурирајте претходно споделен клуч.

За промена на клучот, пристапете на Web Config и изберете го јазичето **Network Security > IPsec/IP Filtering > Basic > Default Policy** или **Group Policy**.

Кога го менувате споделениот клуч, конфигурирајте го споделениот клуч за компјутери.

Поврзани информации

- ➔ „Стандардна вредност на администраторската лозинка“ на страница 18
- ➔ „Комуникација со енкрипција со помош на IPsec/IP филтрирање“ на страница 300

Не може да комуницирате со IPsec комуникација

Наведете го алгоритмот што печатачот или компјутерот не го поддржуваат.

Печатачот ги поддржува следниве алгоритми. Проверете ги поставките на компјутерот.

Безбедносни методи	Алгоритми
IKE алгоритам за енкрипција	AES-CBC-128, AES-CBC-192, AES-CBC-256, AES-GCM-128*, AES-GCM-192*, AES-GCM-256*, 3DES
IKE алгоритам за автентикација	SHA-1, SHA-256, SHA-384, SHA-512, MD5
IKE алгоритам за размена на клучеви	DH Group1, DH Group2, DH Group5, DH Group14, DH Group15, DH Group16, DH Group17, DH Group18, DH Group19, DH Group20, DH Group21, DH Group22, DH Group23, DH Group24, DH Group25, DH Group26, DH Group27*, DH Group28*, DH Group29*, DH Group30*
ESP алгоритам за енкрипција	AES-CBC-128, AES-CBC-192, AES-CBC-256, AES-GCM-128, AES-GCM-192, AES-GCM-256, 3DES
ESP алгоритам за автентикација	SHA-1, SHA-256, SHA-384, SHA-512, MD5
AH алгоритам за автентикација	SHA-1, SHA-256, SHA-384, SHA-512, MD5

* достапно само за IKEv2

Поврзани информации

- ➔ „Комуникација со енкрипција со помош на IPsec/IP филтрирање“ на страница 300

Одненадеж не може да комуницирате

IP-адресата на печатачот е сменета или не може да се користи.

Кога IP-адресата регистрирана на локалната адреса на Group Policy е сменета или не може да се користи, не може да се врши комуникација IPsec. Оневозможете го IPsec од контролната табла на печатачот.

Ако DHCP е застарен, рестартирањето или IPv6 адресата е застарена или не е добиена, тогаш IP адресата регистрирана за печатачот Web Config (**Network Security > IPsec/IP Filtering > Basic > Group Policy > Local Address(Printer)**) може да не биде пронајдена.

Користете статична IP адреса.

IP-адресата на компјутерот е сменета или не може да се користи.

Кога IP-адресата регистрирана на далечинската адреса на Group Policy е сменета или не може да се користи, не може да се врши комуникација IPsec.

Оневозможете го IPsec од контролната табла на печатачот.

Ако DHCP е застарен, рестартирањето или IPv6 адресата е застарена или не е добиена, тогаш IP адресата регистрирана за печатачот Web Config (**Network Security > IPsec/IP Filtering > Basic > Group Policy > Remote Address(Host)**) може да не биде пронајдена.

Користете статична IP адреса.

Поврзани информации

- ➔ [„Стандардна вредност на администраторската лозинка“ на страница 18](#)
- ➔ [„Комуникација со енкрипција со помош на IPsec/IP филтрирање“ на страница 300](#)

Не може да креирате безбедна порта за IPP печатење

Не е наведен правилниот сертификат како сертификат на сервер за комуникација SSL/TLS.

Ако назначениот сертификат не е точен, креирањето на портата може да биде неуспешно. Осигурете се дека го користите правилниот сертификат.

ИС сертификатот не е увезен во компјутерот што пристапува до печатачот.

Ако ИС сертификатот не е внесен во компјутерот, креирањето на портата може да биде неуспешно. Осигурете се дека сте го внеле ИС сертификатот.

Поврзани информации

- ➔ [„Конфигурирање сертификат на сервер за печатачот“ на страница 299](#)

Не може да се поврзете откако ќе го конфигурирате IPsec/IP филтрирањето

Поставките за IPsec/IP филтрирање се погрешни.

Оневозможете го IPsec/IP филтрирањето од контролната табла на печатачот. Поврзете ги печатачот и компјутерот и повторно направете ги поставките за IPsec/IP филтрирање.

Поврзани информации

- ➔ [„Комуникација со енкрипција со помош на IPsec/IP филтрирање“ на страница 300](#)

Не може да се пристапи до печатачот по конфигурирање на IEEE802.1X

Поставките за IEEE 802.1X се погрешни.

Оневозможете ги IEEE802.1X и Wi-Fi од контролниот панел на печатачот. Поврзете го печатачот со компјутер, а потоа повторно конфигурирајте ја IEEE802.1X.

Поврзани информации

- ➔ [„Конфигурирање мрежа со IEEE 802.1X“ на страница 311](#)

Проблеми со користење на дигитален сертификат

Не може да се увезе CA-signed Certificate

CA-signed Certificate и информациите на CSR не се совпаѓаат.

Ако CA-signed Certificate и CSR ги немаат истите информации, не може да го увезете CSR. Проверете го следново:

- Дали се обидувате да увезете сертификат на уред којшто ги нема истите информации?
Проверете ги информациите на CSR па потоа увезете го сертификатот на уредот којшто ги има истите информации.
- Дали сте го презапишале CSR зачуван во печатачот откако сте го испратиле CSR на издавачите на сертификати?
Повторно добијте потпишан ИС сертификат со CSR.

CA-signed Certificate има повеќе од 5 KB.

Не може да увезете CA-signed Certificate што има повеќе од 5 KB.

Лозинката за увезување на сертификатот е погрешна.

Внесете ја точната лозинка. Ако сте ја заборавиле лозинката, не може да го увезете сертификатот. Добијте повторно CA-signed Certificate.

Поврзани информации

➔ [„Увезување сертификат потпишан од CA“ на страница 293](#)

Не може да го ажурирате самопотпишаниот сертификат

Не е внесено Common Name.

Мора да внесете **Common Name**.

Внесени се неподдржани знаци за Common Name.

Внесете од 1 до 128 знака од IPv4, IPv6, име на главен компјутер или FQDN формат во ASCII (0x20–0x7E).

Има запирка или празно место во заедничкото име.

Ако има запирка, **Common Name** е одделено од таа точка. Ако има само празно место пред или по запирката, настанува грешка.

Поврзани информации

➔ [„Ажурирање самопотпишан сертификат“ на страница 296](#)

Не може да креирате CSR

Не е внесено Common Name.

Мора да внесете **Common Name**.

Внесени се неподдржани знаци за Common Name, Organization, Organizational Unit, Locality и State/Province.

Внесете знаци од IPv4, IPv6, име на главен компјутер или FQDN формат во ASCII (0x20–0x7E).

Има записка или празно место во Common Name.

Ако има записка, **Common Name** е одделено од таа точка. Ако има само празно место пред или по записката, настанува грешка.

Поврзани информации

➔ „Добивање сертификат потпишан од CA“ на страница 292

Се прикажува предупредување во врска со дигитален сертификат

Пораки	Причина/Што да направите
Enter a Server Certificate.	<p>Причина: Не сте избрале датотека за увезување.</p> <p>Што да направите: Изберете датотека и кликнете на Import.</p>
CA Certificate 1 is not entered.	<p>Причина: ИС сертификат 1 не е внесен и внесен е само ИС сертификат 2.</p> <p>Што да направите: Првин внесете го ИС сертификат 1.</p>
Invalid value below.	<p>Причина: Има несоодветни знаци во патеката на датотеката и/или лозинката.</p> <p>Што да направите: Погрижете се знаците да бидат внесени правилно за ставката.</p>
Invalid date and time.	<p>Причина: Датумот и времето на печатачот не се поставени.</p> <p>Што да направите: Поставете ги датумот и времето со користење на Web Config, EpsonNet Config или контролниот панел на печатачот.</p>
Invalid password.	<p>Причина: Одредената лозинка за ИС сертификатот и внесената лозинка не се совпаѓаат.</p> <p>Што да направите: Внесете ја точната лозинка.</p>

Пораки	Причина/Што да направите
Invalid file.	<p>Причина: Не внесувате датотека за сертификат во X509 формат.</p> <p>Што да направите: Осигурете се дека сте го избрале точниот сертификат од проверен издавач на сертификати.</p>
	<p>Причина: Датотеката којашто сте ја внеле е премногу долга. Максималната големина на датотеката е 5 KB.</p> <p>Што да направите: Ако ја изберете точната датотека, сертификатот може да биде корумпиран или произведен.</p>
	<p>Причина: Синцирот којшто се содржи во сертификатот е неважечки.</p> <p>Што да направите: За повеќе информации за сертификатот, погледнете ја интернет страницата за издавачот на сертификати.</p>
Cannot use the Server Certificates that include more than three CA certificates.	<p>Причина: Датотеката на сертификатот во PKCS#12 формат содржи повеќе од 3 ИС сертификати.</p> <p>Што да направите: Увезете ги сите сертификати конвертирајќи ги од PKCS#12 формат во PEM формат или увезете ја датотеката на сертификатот во PKCS#12 формат којашто содржи до 2 ИС сертификати.</p>
The certificate has expired. Check if the certificate is valid, or check the date and time on your printer.	<p>Причина: ИС сертификатот е застерен.</p> <p>Што да направите:</p> <ul style="list-style-type: none"> <input type="checkbox"/> Ако сертификатот е застарен, добијте го и увезете го новиот сертификат. <input type="checkbox"/> Ако сертификатот е застарен, погрижете се датумот и времето на печатачот да бидат поставени правилно.

Пораки	Причина/Што да направите
Private key is required.	<p>Причина: Нема спарен приватен клуч со сертификат.</p> <p>Што да направите:</p> <ul style="list-style-type: none"> <input type="checkbox"/> Ако сертификатот е во PEM/DER формат и е добиен од CSR со користење на компјутер, назначете ја датотеката за приватен клуч. <input type="checkbox"/> Ако сертификатот е во PKCS#12 формат и е добиен од CSR со користење на компјутер, креирајте датотека којашто содржи приватен клуч. <hr/> <p>Причина: Повторно сте го увезле PEM/DER сертификатот добиен од CSR со користење на Web Config.</p> <p>Што да направите: Ако сертификатот е во PEM/DER формат и е добиен од CSR со користење на Web Config, може да го увезете само еднаш.</p>
Setup failed.	<p>Причина: Не може да ја завршите конфигурацијата затоа што комуникацијата помеѓу печатачот и компјутерот е неуспешна или датотеката не може да биде прочитани поради одредени грешки.</p> <p>Што да направите: Откако ќе ја проверите одредената датотека и комуникацијата, повторно увезете ја датотеката.</p>

Поврзани информации

➔ [„За дигиталната сертификација“ на страница 291](#)

Сте го избришале ИС потпишаниот сертификат по грешка

Нема резервна датотека со сертификатот потпишан од ИС.

Ако имате резервна датотека, повторно внесете го сертификатот.

Ако добиете сертификат со користење на CSR креиран од Web Config, не може повторно да го внесете избришаниот сертификат. Креирајте CSR и добијте нов сертификат.

Поврзани информации

➔ [„Увезување сертификат потпишан од СА“ на страница 293](#)

➔ [„Бришење сертификат потпишан од СА“ на страница 295](#)

Користење на Epson Open Platform

Преглед на Epson Open Platform

Epson Open Platform е платформа за користење печатачи Epson со функција обезбедена од серверот на системот за автентикација.

Може да добиете дневници за секој уред и корисник во соработка со серверот и да конфигурирате ограничувања на уредот и функции што може да се користат за секој корисник и група. Може да се користи со Epson Print Admin (Систем за автентикација на Epson) или систем за автентикација на трета страна.

Ако поврзете уред за автентикација, може исто така да извршите автентикација на корисник со користење на идентификациска картичка.

Поврзани информации

➔ „Систем за автентикација на Epson (Epson Print Admin)“ на страница 218

Конфигурирање Epson Open Platform

Овозможете Epson Open Platform за да може да го користите уредот од системот за автентикација.

1. За пристап до Web Config, внесете ја IP-адресата на печатачот во прелистувачот.
Внесете ја IP-адресата на печатачот од компјутер што е поврзан на истата мрежа како и печатачот.
IP-адресата на печатачот може да ја видите преку следново мени.
Поставки > Општи поставки > Поставки за мрежа > Статус на мрежа > Статус на кабелска LAN/ Wi-Fi мрежа
2. Внесете ја администраторската лозинка за да се најавите како администратор.
3. Изберете според следниов редослед.
Картичка **Epson Open Platform > Product Key or License Key**
4. Внесете вредност за секоја ставка.
 - Serial Number
Се прикажува серискиот број на уредот.
 - Epson Open Platform Version
Изберете ја верзијата на Epson Open Platform. Соодветната верзија се разликува во зависност од системот за автентикација.
 - Product Key or License Key
Внесете го клучот за производот од наменската веб-локација. Повеќе информации за тоа како да го добиете клучот за производот може да најдете во прирачникот за Epson Open Platform.

5. Кликнете **Next**.

Се прикажува порака за потврда.

6. Кликнете **OK**.

Печатачот е ажуриран.

Поврзани информации

➔ „Стандардна вредност на администраторската лозинка“ на страница 18

Проверка на валидноста на Epson Open Platform

Може да ја проверите валидноста на Epson Open Platform на некој од следниве начини.

Web Config

Клучот за производот е внесен во картичката **Epson Open Platform > Product Key or License Key > Product Key or License Key** и картичката **Epson Open Platform > Authentication System** се прикажува во левиот дел од менито.

Контролна табла на печатачот

Клучот за производот се прикажува во: Почетен екран > **Поставки > Информации за Epson Open Platform**.

Информации наменети за Epson Remote Services

Epson Remote Services е услуга што повремено прибира информации за печатачот преку интернет. Овие информации може да се искористат за да се предвиди кога потрошните материјали и заменските делови ќе треба да се обноват или заменат, како и за брзо решавање на грешките или проблемите.

Контактирајте со продажниот агент за повеќе информации во врска со Epson Remote Services.

Каде да се обратите за помош

Веб-локација за техничка поддршка. 325

Контактирање со поддршката на Epson. 325

Веб-локација за техничка поддршка

Ако ви треба дополнителна помош, посетете ја веб-локацијата за поддршка на Epson подолу. Изберете ја земјата или регионот и одете на делот за поддршка на локалната веб-локација на Epson. На локацијата се достапни и најновите двигатели, ЧПП, прирачници и други материјали за преземање.

<http://support.epson.net/>

<http://www.epson.eu/support> (Европа)

Ако производот на Epson не работи правилно и не може да го решите проблемот, контактирајте со службите за поддршка на Epson за помош.

Контактирање со поддршката на Epson

Пред да контактирате со Epson

Ако вашиот производ Epson не работи правилно и не можете да го решите проблемот со информациите за решавање проблеми во прирачниците на производот, контактирајте со службата за поддршка на Epson за помош.

Следниов список со служби за поддршка на Epson се заснова на земјата во која била извршена продажбата. Некои производи може да не се продаваат во вашата тековна локација, па треба да контактирате со соодветната служба за поддршка на Epson за областа во која сте го купиле производот.

Ако службата за поддршка на Epson за вашата област не е наведена подолу, контактирајте со продавачот од каде што сте го купиле производот.

Службата за поддршка на Epson ќе може да ви помогне многу побрзо ако ги дадете следниве информации:

- Сериски број на производот
(Позицијата на етикетата зависи од производот; може да биде на задната страна, на отворената страна на капакот или на дното.)
- Модел на производот
- Верзија на софтверот на производот
(Кликнете **About, Version Info** или слично копче во софтверот на производот.)
- Бренд и модел на компјутерот
- Името и верзијата на оперативниот систем на компјутерот
- Имиња и верзии на софтверските апликации што обично ги користите со производот

Белешка:

Зависно од производот, мрежните поставки може да се складираат во меморијата на производот. Поставките може да се изгубат поради дефект или поправка на производот. Epson не одговара за загуба на податоци, за правење резервни копии или враќање поставки дури и во текот на гарантниот рок. Препорачуваме самите да си направите резервна копија од податоците или да ги запишете.

Помош за корисниците во Европа

Видете во вашата Пан-европска гаранција за информации како да контактирате со поддршката на Epson.

Помош за корисниците во Тајван

Контакти за информации, поддршка и услуги се:

На интернет

<http://www.epson.com.tw>

На располагање се спецификации за производот, двигатели за преземање и прашања за производи.

Центар за помош на Epson

Телефон: +886-2-2165-3138

Нашиот тим во Центарот за помош може телефонски да ви помогне за следново:

- Барања за продажба и информации за производи
- Прашања за користење на производи или проблеми
- Барања за поправка и гаранција

Центар за сервисирање:

<http://www.tekcare.com.tw/branchMap.page>

Корпорацијата TekCare е овластен сервисен центар за Epson Taiwan Technology & Trading Ltd.

Помош за корисниците во Австралија

Epson во Австралија ќе ви пружи високо ниво на услуга за купувачите. Како додаток на прирачниците за вашиот производ, ги имаме следниве извори за добивање информации:

Интернет-адреса

<http://www.epson.com.au>

Пристапете до веб страниците на Epson во Австралија. Вреди да ја посетите понекогаш и да сурфате овде! Оваа веб-локација ви дава можност за преземање двигатели, контактни места на Epson, информации за нови производи и техничка поддршка (е-пошта).

Центар за помош на Epson

Телефон: 1300-361-054

Центарот за помош на Epson е наменет како крајна поддршка за да се увериме дека нашите клиенти имаат пристап до совети. Операторите во Центарот за помош може да ви помогнат во инсталирањето, конфигурирањето и ракувањето со производот на Epson. Нашиот персонал од Центарот за помош за предпродажба ќе ве снабди со литература за новите производи на Epson и ќе ве информира каде е сместен најблискиот добавувач или продажен агент. Овде се одговорени голем број прашања.

Ви препорачуваме да ги имате сите значајни информации при рака, кога ќе нè побарате. Колку повеќе информации ќе ни дадете, толку побргу ќе го решиме проблемот. Овие информации ги вклучуваат прирачниците за производите на Epson, типот на компјутер, оперативниот систем, апликациски програми и која било информација што вие сметате дека е потребна.

Пренесување на производот

Epson препорачува да се зачува пакувањето на производот за идно пренесување.

Помош за корисниците во Нов Зеланд

Epson во Нов Зеланд ќе ви пружи високо ниво на услуга за купувачите. Како додаток на документацијата за вашиот производ, ги имаме следниве извори за добивање информации:

Интернет-адреса

<http://www.epson.co.nz>

Пристапете до веб страниците на Epson во Нов Зеланд. Вреди да ја посетите понекогаш и да сурфате овде! Оваа веб-локација ви дава можност за преземање двигатели, контактни места на Epson, информации за нови производи и техничка поддршка (е-пошта).

Центар за помош на Epson

Телефон: 0800 237 766

Центарот за помош на Epson е наменет како крајна поддршка за да се увериме дека нашите клиенти имаат пристап до совети. Операторите во Центарот за помош може да ви помогнат во инсталирањето, конфигурирањето и ракувањето со производот на Epson. Нашиот персонал од Центарот за помош за предпродажба ќе ве снабди со литература за новите производи на Epson и ќе ве информира каде е сместен најблискиот добавувач или продажен агент. Овде се одговорени голем број прашања.

Ви препорачуваме да ги имате сите значајни информации при рака, кога ќе нè побарате. Колку повеќе информации ќе ни дадете, толку побргу ќе го решиме проблемот. Овие информации ги вклучуваат документите за производите на Epson, типот на компјутер, оперативниот систем, апликациски програми и која било информација што вие сметате дека е потребна.

Пренесување на производот

Epson препорачува да се зачува пакувањето на производот за идно пренесување.

Помош за корисниците во Сингапур

Извори на информации, поддршка и достапни услуги од Epson во Сингапур се:

На интернет

<http://www.epson.com.sg>

На располагање се информации за спецификации за производ, двигатели за преземање, Најчесто поставувани прашања (ЧПП), Барања за продажба и Техничка помош преку е-пошта.

Центар за помош на Epson

Бесплатен телефонски број: 800-120-5564

Нашиот тим во Центарот за помош може телефонски да ви помогне за следново:

- Барања за продажба и информации за производи
- Прашања за користење на производи или решавање проблеми
- Барања за поправка и гаранција

Помош за корисниците во Тајланд

Контакти за информации, поддршка и услуги се:

На интернет

<http://www.epson.co.th>

Достапни се информации за спецификациите за производите, двигатели за преземање, „Најчесто поставувани прашања“ (ЧПП) и е-пошта.

Контакт центар на Epson

Телефон: 66-2460-9699

Е-пошта: support@eth.epson.co.th

Нашиот тим за грижа за корисници може телефонски да ви помогне за следново:

- Барања за продажба и информации за производи
- Прашања за користење на производи или проблеми
- Барања за поправка и гаранција

Помош за корисниците во Виетнам

Контакти за информации, поддршка и услуги се:

Сервисен центар на Epson

27 Yen Lang, Trung Liet Ward, Dong Da District, Ha Noi City. Tel: +84 24 7300 0911

38 Le Dinh Ly, Thac Gian Ward, Thanh Khe District, Da Nang. Tel: +84 23 6356 2666

194/3 Nguyen Trong Tuyen, Ward 8, Phu Nhuan Dist., HCMC. Tel: +84 28 7300 0911

31 Phan Voi Chau, Ward 14, Binh Thanh District, HCMC. Tel: +84 28 35100818

Помош за корисниците во Индонезија

Контакти за информации, поддршка и услуги се:

На интернет

<http://www.epson.co.id>

- Информации за спецификациите за производите, двигатели за преземање
- Често поставувани прашања (ЧПП), барања за продажба, прашања преку е-пошта

Телефонска линија на Epson

Телефон: 1500-766 (Indonesia Only)

Е-пошта: customer.care@ein.epson.co.id

Нашиот тим на директната линија може телефонски или преку е-пошта да ви помогне за следново:

- Барања за продажба и информации за производи
- Служба за техничка поддршка

Помош за корисниците во Хонг Конг

За да добиете техничка помош како и други услуги, слободно контактирајте со Epson Hong Kong Limited.

Почетна страница на интернет

<http://www.epson.com.hk>

Epson Hong Kong воспостави локална страница на кинески и англиски јазик на интернет за да им ги обезбеди следните информации на корисниците:

- Информации за производ
- Одговори на Најчесто поставувани прашања (ЧПП)
- Најнови верзии на двигателите за производите на Epson

Линија за техничка поддршка

Може да контактирате со нашиот технички персонал и на следниве телефонски броеви и броеви за факс:

Телефон: 852-2827-8911

Факс: 852-2827-4383

Помош за корисниците во Малезија

Контакти за информации, поддршка и услуги се:

На интернет

<http://www.epson.com.my>

- Информации за спецификациите за производите, двигатели за преземање
- Често поставувани прашања (ЧПП), барања за продажба, прашања преку е-пошта

Контакт центар на Epson

Телефон: 1800-81-7349 (Бесплатен)

Е-пошта: websupport@emsb.epson.com.my

- Барања за продажба и информации за производи
- Прашања за користење на производи или проблеми

Барања за поправки и гаранција

Epson Malaysia Sdn Bhd (Главна канцеларија)

Телефон: 603-56288288

Факс: 603-5628 8388/603-5621 2088

Помош за корисниците во Индија

Контакти за информации, поддршка и услуги се:

На интернет

<http://www.epson.co.in>

На располагање се спецификации за производот, двигатели за преземање и прашања за производи.

Бесплатна телефонска линија за помош

За услуги, информации за производот или за нарачка на потрошни материјали -
18004250011 / 186030001600 / 1800123001600 (9 – 18ч.)

Е-пошта

calllog@epson-india.in

WhatsApp

+91 96400 00333

Помош за корисници на Филипините

За добивање техничка помош како и останати пост-продажни услуги, корисниците може да контактираат со корпорацијата Epson Philippines на телефонските, броевите на факс како и на адресата за е-пошта подолу:

На интернет

<http://www.epson.com.ph>

Достапни се информации за спецификациите на производот, двигателите за преземање, често поставуваните прашања (ЧПП) и барањата преку е-пошта.

Грижа за корисници Epson Philippines

Бесплатен телефонски број: (PLDT) 1-800-1069-37766

Бесплатен телефонски број: (Дигитален) 1-800-3-0037766

Метро Манила: +632-8441-9030

Веб-страница: <https://www.epson.com.ph/contact>

Е-пошта: customercare@epc.epson.com.ph

Достапен од 9.00 до 18.00 од понеделник до сабота (освен на државни празници)

Нашиот тим за грижа за корисници може телефонски да ви помогне за следново:

- Барања за продажба и информации за производи
- Прашања за користење на производи или проблеми
- Барања за поправка и гаранција

Корпорација Epson Philippines

Централа: +632-8706-2609

Факс: +632-8706-2663 / +632-8706-2665