

EPSON®
EXCEED YOUR VISION

ELPDC07

Documentcamera Gebruikershandleiding

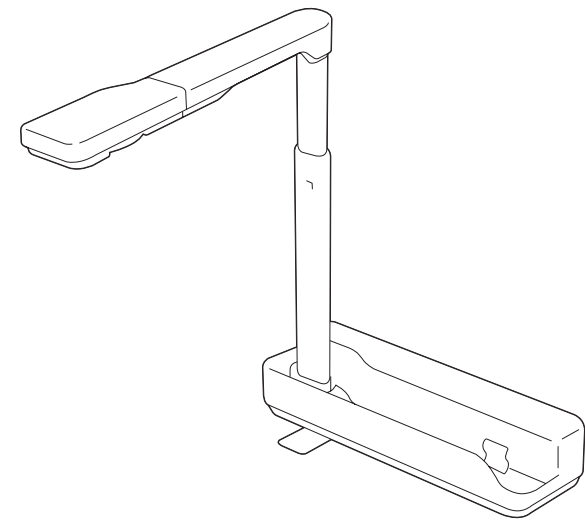



Betekenis van de symbolen in de handleiding



- **Symbolen voor veiligheid**

De documentatie en dit product gebruiken grafische symbolen om te tonen hoe u dit product veilig kunt gebruiken.

De symbolen en hun betekenis zijn als volgt. Leer en respecteer deze waarschuwingssymbolen om letsel aan personen en beschadiging van eigendom te voorkomen.

 Waarschuwing	Dit symbool heeft betrekking op informatie die, indien deze wordt genegeerd, kan resulteren in persoonlijk letsel of zelf overlijden ten gevolge van onjuiste behandeling.
 Let op	Dit symbool verwijst naar informatie die, indien genegeerd, kan resulteren in persoonlijk letsel of fysieke schade ten gevolge van onjuiste behandeling.

- **Symbolen voor algemene informatie**

Let op	Wijst op informatie die, indien genegeerd, defect van of schade aan het product kan veroorzaken.
	Dit geeft aan dat er nuttige extra informatie volgt over een bepaald onderwerp.
	Dit geeft aan op welke pagina meer informatie over een onderwerp kan worden gevonden.
[Naam]	Geeft de knopnamen voor het bedieningspaneel aan. Bijvoorbeeld: de knop [Return]

Veiligheidsvoorschriften

Lees deze *Gebruikershandleiding* en houd u aan alle veiligheidsvoorschriften voor uw documentcamera. Bewaar deze handleiding goed.

Waarschuwing

Koppel de documentcamera los en neem contact op met uw lokale leverancier of met Epson voor hulp in de volgende omstandigheden:

- Als er rook, een ongebruikelijke geur of een ongebruikelijk geluid uit het apparaat komt.
- Als er vloeistof of vreemde voorwerpen in het apparaat komen.
- Als het apparaat is gevallen of als de behuizing is beschadigd.

Als u het apparaat in dergelijke omstandigheden toch blijft gebruiken, kan dit leiden tot brand of elektrische schokken.

Maak nooit panelen van de documentcamera open, tenzij dit specifiek wordt uitgelegd in deze *Gebruikershandleiding*. Probeer de documentcamera nooit uit elkaar te halen of te wijzigen. Laat reparatie over aan gekwalificeerde onderhoudstechnici.

Plaats geen voorwerpen die vloeistoffen bevatten boven op of in de buurt van het documentcamera.

Zorg dat er geen objecten in de openingen van de documentcamera terechtkomen. Laat geen objecten, vooral brandbare objecten, dicht bij de documentcamera. Dit kan resulteren in brand of elektrische schokken.

Gebruik of bewaar de documentcamera niet op een warme plaats, zoals in een gesloten voertuig, in direct zonlicht, dichtbij de airconditioning of ventilatieopeningen van de verwarming, of in de buurt van een luchtuitlaat van de projector. Dit zou kunnen leiden tot thermische schade, brand of defecten.

Gebruik of bewaar de documentcamera niet gedurende langere tijd buitenshuis of op plaatsen waar het apparaat kan worden blootgesteld aan regen, water of een hoge luchtvochtigheid. Brand of een elektrische schok kan het gevolg zijn.

Kijk niet in de lens als de LED-lamp brandt. Het felle licht kan uw ogen beschadigen.

Let op

Plaats geen zware objecten op de documentcamera. Anders kan het apparaat worden beschadigd.

Schuif het voetje uit als u gebruik gaat maken van de documentcamera. Anders kan de documentcamera omvallen of breken, met persoonlijk letsel als gevolg.

Wees voorzichtig dat u niet met uw vingers bekneld raakt tussen de beweegbare delen van de documentcamera.

Installeer de documentcamera niet op een onstabiele plek, zoals een gammele tafel of een schuin oppervlak. Anders kan de documentcamera omvallen, met persoonlijk letsel als gevolg. Als u een tabel, wagen of standaard gebruikt, zorg dan voor voldoende stabiliteit en voorkom omvallen.

Gebruik beide handen als u de arm van de documentcamera omhoog draait. Als u de arm loslaat voordat deze volledig omhoog is gedraaid, kan de camerakop omhoog springen, met persoonlijk letsel als gevolg.

Installeer of bewaar de documentcamera niet op een plek die bereikbaar is voor kleine kinderen. Anders kan de camera vallen of kantelen, met persoonlijk letsel als gevolg.

Plaats de documentcamera niet in de buurt van hoogspanningslijnen of bronnen van magnetische velden. Dit kan de correcte werking beïnvloeden.

Voordat u de documentcamera schoonmaakt, moet u de USB-kabel loskoppelen.

Plaats de documentcamera niet op een vloerkleed, deken enz. en bedek de camera niet tijdens gebruik.

Installeer de documentcamera niet op een warme locatie, zoals dicht bij een verwarmingsapparaat.

Leg kabels zo, dat u er niet kunt over struikelen. Anders kan iemand erover vallen en letsels oplopen.

Voorzorgsmaatregelen bij gebruik

Gebruik het apparaat in de juiste omgevingsomstandigheden. 🖱️ "Algemene specificaties" [pag.29](#)

U mag de documentcamera niet gebruiken of bewaren waar deze kan worden blootgesteld aan rook, stoom, corrosieve gassen of overmatig stof. Brand of een elektrische schok kan het gevolg zijn.

Bewaar de documentcamera niet op locaties die onderhevig zijn aan direct zonlicht of in de buurt van verwarmingsapparaten.

Plaats de documentcamera niet waar deze kan worden blootgesteld aan trillingen of schok.

Raak de cameralens niet met blote handen aan. De weergegeven beelden worden niet scherp als de lens vol zit met vingerafdrukken of olie uit uw huid.

Zorg dat u de USB-kabel loskoppelt als u de documentcamera niet gebruikt of als u deze verplaatst.

Gebruik voor het reinigen van het apparaat een droge doek of, voor hardnekkige vlekken, een vochtige doek die u goed hebt uitgewrongen. Gebruik geen vloeistoffen, spuitbussen of oplosmiddelen, zoals alcohol, thinner of wasbenzine.

Gebruik de zachte draagtas als u de documentcamera vervoert.



Sluit de documentcamera direct aan op een projector met de meegeleverde USB-kabel. De documentcamera werkt niet correct als gebruik wordt gemaakt van een USB-hub.

Gooi de documentcamera weg conform de lokale regelgeving.

Betekenis van de symbolen in de handleiding 2

Veiligheidsvoorschriften 3

De documentcamera bedienen

Meegeleverde artikelen 8

Onderdelen van de documentcamera 9

Bovenkant/zijkant/achterkant 9

Camerakop 10

De documentcamera aansluiten en beelden weergeven 11

Apparaat aansluiten op een projector via een computer 12

Een beeld weergeven 13

Het beeld bevroren 13

Whiteboardbeelden weergeven 14

Projecteren via een microscoop 14

De documentcamera loskoppelen 15

De computersoftware gebruiken

Easy Interactive Tools gebruiken 17

Systeemvereisten 17

Installeren 18

De installatie ongedaan maken 18

Andere software gebruiken 20

Installeren 20

De installatie ongedaan maken 20

Problemen oplossen

Problemen en oplossingen 22

Problemen tijdens het gebruik 22

Geen beeld op het scherm 22

Onbekend USB-apparaat aangesloten. verschijnt. 22

Problemen met de beeldkwaliteit 22

Het beeld is wazig of onscherp 22

Adreslijst Epson Projector 23

EUROPE 23

AFRICA 25

MIDDLE EAST 25

NORTH, CENTRAL AMERICA & CARIBBEAN ISLANDS 26

SOUTH AMERICA 26

ASIA AND OCEANIA 26

Ruimte voor aantekeningen

Specificaties 29

Algemene specificaties 29

Symbolen die aangeven dat het apparaat voldoet aan de IEC60950-1 A2 veiligheidsstandaarden 31

Auteursrechten en handelsmerken 33

Verantwoord gebruik van auteursrechtelijk beschermd materiaal 33

Handelsmerken 33



De documentcamera bedienen

- Documentcamera
- USB-kabel (uitsluitend voor gebruik met Documentcamera) 3 m
- Zachte draagtas*
- EPSON Document Camera Software CD-ROM
- Document CD-ROM
- Introductiehandleiding
- Microscoopadapter
- Installatielabel

*De zachte draagtas is niet beschikbaar als de documentcamera samen met een projector wordt geleverd.

Bovenkant/zijkant/achterkant

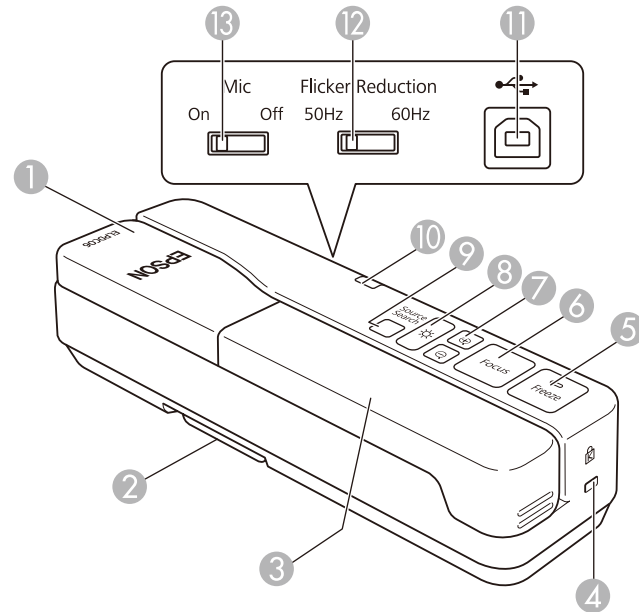

Naam	Functie
① Camerakop	➡ "Camerakop" pag.10
② Voetje	Trek de voet uit bij de installatie.
③ Camera-arm	Hiermee wordt de arm uit- of ingeschoven om de hoogte van de camerakop aan te passen.
④ Veiligheidssleuf	De veiligheidssleuf is compatibel met het Microsaver-beveiligingssysteem van Kensington.
⑤ Knop [Freeze]	Bevriest live beelden. Druk opnieuw op de knop om de projectie te hervatten. De indicator wordt ingeschakeld wanneer het beeld bevroren is. Het geluid stopt niet.

Naam	Functie
⑥ Knop [Focus]	Hiermee wordt het beeld automatisch scherpgesteld. De documentcamera kan niet scherpstellen op objecten die zich op een afstand van ongeveer 10 cm of minder van het oppervlak van de cameraleens bevinden.
⑦ Knoppen [⊕] [⊖]	Hiermee maakt u het beeld groter of kleiner zonder iets te veranderen aan het geprojecteerde formaat.
⑧ Knop [☀]	Hiermee schakelt u de LED-lamp in of uit.
⑨ Knop [Source Search]	Wijzigt het beeld dat wordt geprojecteerd vanaf de projector. Als meerdere apparaten op de projector zijn aangesloten, drukt u herhaaldelijk op de knop totdat het beeld dat u wilt weergeven zichtbaar wordt. Dit is niet beschikbaar wanneer de documentcamera is aangesloten op een computer.
⑩ Voedingsindicatielampje	Dit lampje gaat branden als het apparaat van stroom wordt voorzien via een projector of computer.
⑪ USB-poort (type B)	Sluit de documentcamera aan op een projector of computer met de meegeleverde USB-kabel.
⑫ Flikkerverminderingschakelaar	Wijzig naar 50Hz of 60Hz volgens de voedingsfrequentie in het gebied waar u woont. Dit vermindert de flikkering in beelden.
⑬ Microfoonschakelaar	Stel dit in op Off om de invoer vanaf de interne microfoon uit te schakelen. Dit moet normaal worden ingesteld op On.

Camerakop

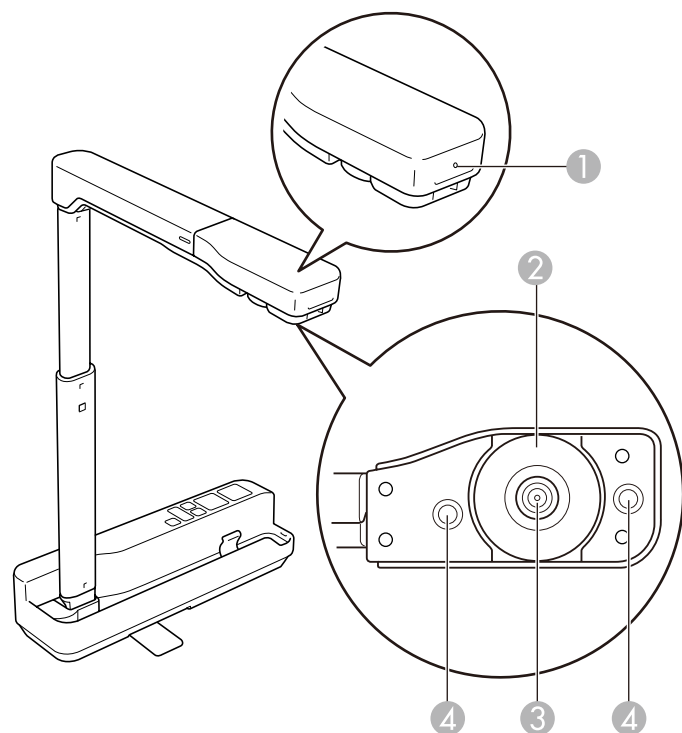

Let op

Stoot niet tegen de lens en wrijf niet met ruwe materialen over de lens omdat deze makkelijk kan beschadigen. Gebruik een zachte doek om de lens zachtjes af te vegen.

	Naam	Functie
①	Microfoon	Voert audio in.
②	Beeldrotatieschijf	Draait het geprojecteerde beeld met ± 90 graden.
③	Cameralens	Hiermee legt u het beeld vast.
④	LED-lamp	Biedt extra verlichting als er onvoldoende licht is op uw document.

Sluit de documentcamera aan op een projector met behulp van de USB-kabel die bij de documentcamera is geleverd. Meer informatie over de projectoren die kunnen worden aangesloten, vindt u in de *Gebruikershandleiding* die bij de projector wordt geleverd.

- 1** Schuif het voetje uit, houd de greep vast en draai de camerakop omhoog.

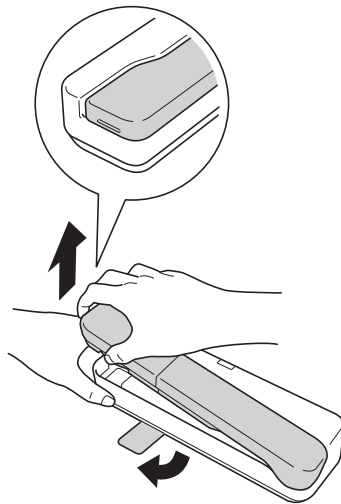

Let op

- Schuif het voetje uit als u gebruik gaat maken van de documentcamera. De documentcamera kan vallen, waardoor persoonlijk letsel kan ontstaan als iemand wordt geraakt.
- Wees voorzichtig dat u niet met uw vingers bekneld raakt tussen de beweegbare delen van de documentcamera.

- 2** Draai de camera-arm omhoog terwijl u de camerakop vasthoudt.

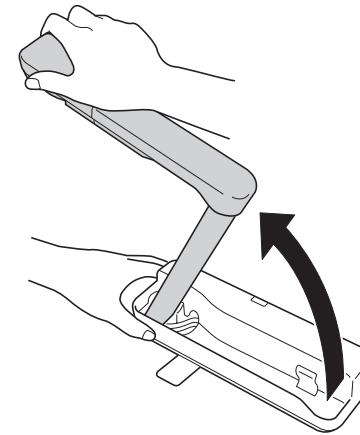

Let op

Laat de camerakop pas los wanneer de camera-arm zich in verticale positie bevindt. De camerakop kan persoonlijk letsel veroorzaken en deze u raakt.

- 3** Draai de camera-arm 90° en draai de camerakop zo, dat deze naar het oppervlak van de tafel is gericht. Stel de hoogte overeenkomstig af.

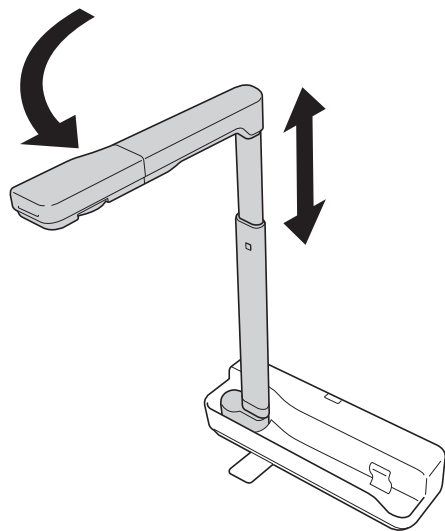

- 4** Zet de projector aan.
- 5** Sluit de bijgeleverde USB-kabel aan op de USB-poort (type B) op de documentcamera en de USB-poort (type A) op de projector.
Live beelden van de documentcamera worden geprojecteerd vanaf de projector.

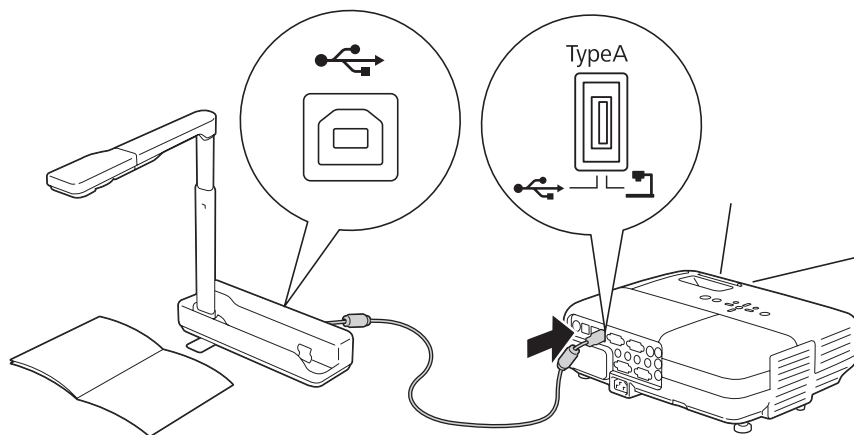

- De documentcamera werkt niet correct als gebruik wordt gemaakt van een USB-hub. Sluit de projector rechtstreeks aan op de documentcamera.
- Als geen beelden worden geprojecteerd, drukt u op de knop [Source Search] op de documentcamera.



Waarschuwing

Kijk niet in de cameralens als de LED-lamp brandt.

Apparaat aansluiten op een projector via een computer

Wanneer de documentcamera is aangesloten op een computer met een USB-kabel, kunt u de documentcamera bedienen vanaf de computer. Met de bijgeleverde software kunt u beelden en video opslaan, de beeldkwaliteit en zoomfactor aanpassen, enz.

☛ "De computersoftware gebruiken" [pag.16](#)

Sluit de USB-kabel aan op de USB-B-poort op de documentcamera en de USB-poort op de computer.

Sluit vervolgens de computer via een geschikte kabel aan op de projector. Raadpleeg de documentatie van uw computer en projector om te bepalen wat de juiste kabel is.



- Sluit de documentcamera aan op een USB 2.0-aansluiting van een computer. Als u deze aansluit op een USB 3.0-aansluiting, is het mogelijk dat het apparaat niet goed werkt.
- Sluit slechts één documentcamera per keer aan op een computer.

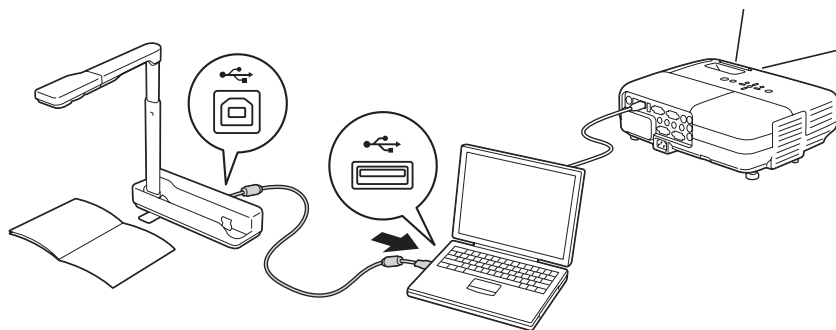

Een beeld weergeven

- 1 Leg een document op tafel onder de camerakop.
- 2 Trek de camera-arm uit of in om de beeldgrootte aan te passen.

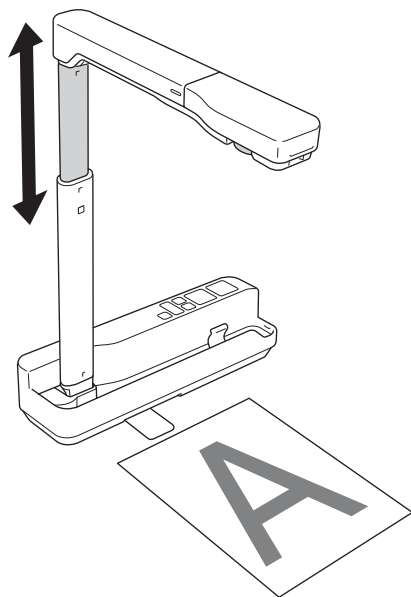

- 3 Druk op de knop [Focus].
De scherpestelling wordt automatisch aangepast.
- 4 Druk op de knoppen [⊕]/[⊖] om in of uit te zoomen.
- 5 Als u het geprojecteerde beeld wilt roteren, draait u aan de beeldrotatieschijf.

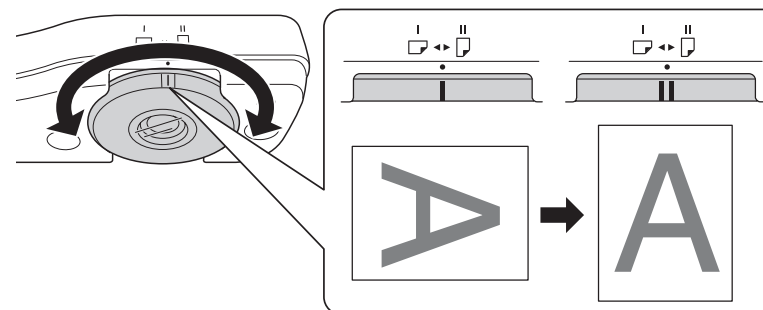

- 6 Druk op de knop [☀️] om het document te belichten.

Het beeld bevriezen

Druk op de knop [Freeze] om het beeld te bevriezen.

Nadat u het beeld hebt bevroren, kunt u het document wegpakken. Het beeld blijft gewoon op het scherm staan. Leg het volgende document onder de cameralens en druk opnieuw op de knop [Freeze]. Op deze manier verloopt uw presentatie zonder onderbrekingen.

Whiteboardbeelden weergeven

U kunt de documentcamera gebruiken voor een lezing of presentatie voor in een zaal, maar ook voor het vastleggen van beelden van een whiteboard of gewoon bord.

- 1 Draai de camerakop en stel deze in de richting van het voorwerp in.

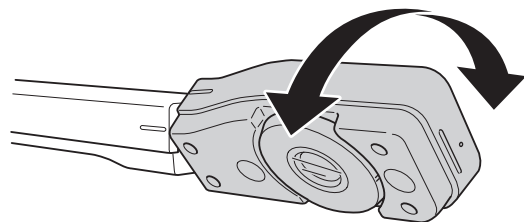

- 2 Als u het geprojecteerde beeld wilt roteren, draait u aan de beeldrotatieschijf.

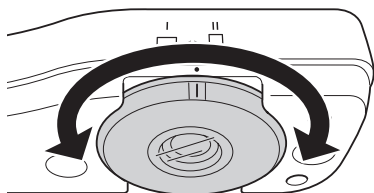

Projecteren via een microscoop

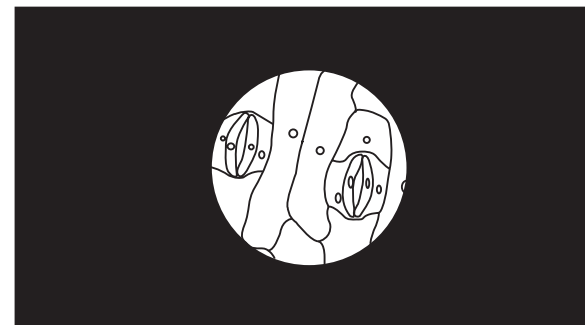

Geprojecteerd beeld

Als u voorwerpen wilt weergeven alsof ze door een microscoop worden weergegeven, gebruik dan de meegeleverde microscoopadapter.



- Stel de scherpstelling en de zoom van een microscoop in voordat u de documentcamera bevestigt.
- Beelden kunnen mogelijk niet goed worden weergegeven, afhankelijk van de optische eigenschappen van uw microscoop.

- 1 Breng de microscoopadapter aan op de beeldrotatieschijf. Duw op de adapter terwijl u de bevestigingsknoppen op de microscoopadapter ingedrukt houdt.

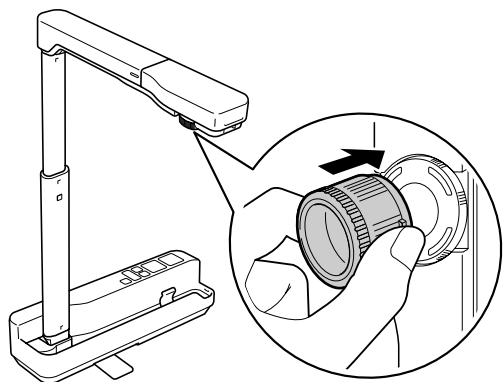

- 2** Plaats de camerakop op de microscoop. Breid de adapterring uit en bevestig deze op het oculair van de microscoop. U kunt de adapterring met maximaal 5 mm uitbreiden.

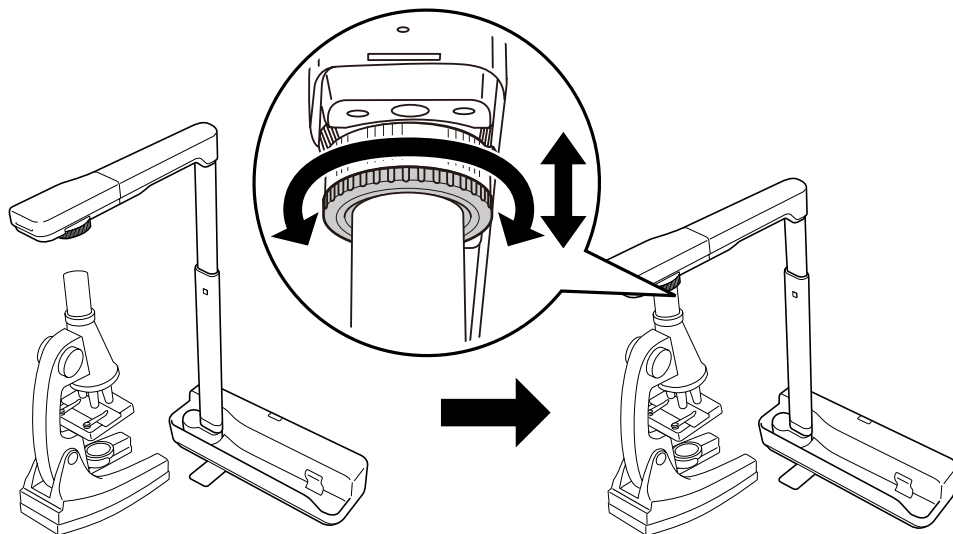

De documentcamera loskoppelen

- 1** Koppel de USB-kabel los van de documentcamera.
- 2** Vouw de camera-arm omlaag.

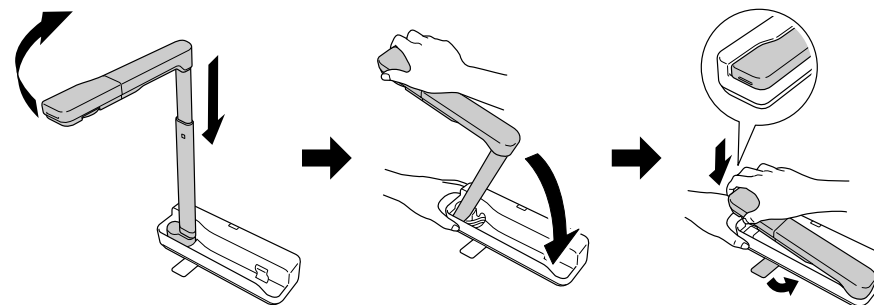



De computersoftware gebruiken

Met de meegeleverde software kunt u de documentcamera bedienen vanaf een computer.

Wanneer u het Easy Interactive Tools-camerascherm gebruikt, kunt u beelden weergeven vanaf de documentcamera op een computer die is aangesloten via een USB-kabel. U kunt de beeldgrootte, helderheid enz. aanpassen.

Meer details over Easy Interactive Tools vindt u in de *Bedieningshandleiding voor Easy Interactive Tools*.



Wanneer u een beeld projecteert met een projector die de interactieve pen- of aanraakbedieningen ondersteunt, kunt u de Easy Interactive Tools bedienen op het geprojecteerde beeld.

Systemeisen

Windows

Besturingssysteem	Windows Vista*	Ultimate 32-bits Enterprise 32-bits Business 32-bits Home Premium 32-bits Home Basic 32-bits
	Windows 7	Ultimate 32-/64-bits Enterprise 32-/64-bits Professional 32-/64-bits Home Premium 32-/64-bits Home Basic 32-bits
	Windows 8	Windows 8 32-/64-bits Windows 8 Pro 32-/64-bits Windows 8 Enterprise 32-/64-bits
	Windows 8.1	Windows 8.1 32-/64-bits Windows 8.1 Pro 32-/64-bits Windows 8.1 Enterprise 32-/64-bits

	Windows 10	Home 32/64-bits Pro 32/64-bits Enterprise 32-/64-bits Education 32/64-bits
Processor	Intel Core2 Duo 1,2 GHz of sneller Aanbevolen: Intel Core i3 of sneller	
Geheugen	1 GB of meer Aanbevolen: 2 GB of meer	
Harde schijf ruimte	100 MB of meer	
Scherm	Resolutie niet lager dan XGA (1.024 x 768) en niet hoger dan WUXGA (1.920 x 1.200) Schermkleuren in 16-bits kleur of meer	

* Service Pack 2 of nieuwer

OS X

Besturingssysteem*	OS X 10.7.x OS X 10.8.x OS X 10.9.x OS X 10.10.x OS X 10.11.x	
Processor	Intel Core2 Duo 1,2 GHz of sneller Aanbevolen: Intel Core i5 of sneller	
Geheugen	1 GB of meer Aanbevolen: 2 GB of meer	
Harde schijf ruimte	100 MB of meer	
Scherm	Resolutie niet lager dan XGA (1.024 x 768) en niet hoger dan WUXGA (1.920 x 1.200) Schermkleuren in 16-bits kleur of meer	

* U hebt QuickTime 7.7 of nieuwer nodig.

Installeren



- De software moet worden geïnstalleerd door een gebruiker met beheerderstoegang.
- Sluit alle actieve toepassingen af voordat u de installatie start.

Windows

- 1** Zet de computer aan.
- 2** Stop de EPSON Document Camera Software CD-ROM in uw computer.
Het installatiescherm wordt automatisch weergegeven.
- 3** Als u de licentieovereenkomst ziet, accepteert u de voorwaarden en klikt u op **Volgende**.
- 4** Selecteer in het Setup-scherm van Easy Interactive Tools de optie **Tekenen op het camerascherm** en klik op **Installeren**.

OS X

- 1** Zet de computer aan.
- 2** Stop de EPSON Document Camera Software CD-ROM in uw computer.
Het installatiescherm wordt automatisch weergegeven.
- 3** Dubbelklik op het **Install Navi**-pictogram van het EPSON-venster.
- 4** Volg de instructies op het scherm om de software te installeren.
- 5** Wanneer u de licentieovereenkomst ziet, klikt u op **Doorgaan** en vervolgens op **Akkoord**.

- 6** Selecteer in het Setup-scherm van Easy Interactive Tools de optie **Tekenen op het camerascherm** en klik op **Installeren**.

De installatie ongedaan maken

Windows Vista/Windows 7

- 1** Klik op **Start** en vervolgens op **Configuratiescherm**.
- 2** Klik op **Een programma verwijderen**.
- 3** Selecteer **Easy Interactive Tools Ver.X.XX** en klik vervolgens op **Verwijderen**.

Windows 8/Windows 8.1

- 1** Selecteer **Zoeken** in de Charms en zoek vervolgens **Easy Interactive Tools Ver.X.XX**.
- 2** Klik met de rechtermuisknop op (ingedrukt houden) **Easy Interactive Tools Ver.X.XX** en selecteer vervolgens **Verwijderen** in de app-balk.
- 3** Selecteer **Easy Interactive Tools Ver.X.XX** en selecteer vervolgens **Verwijderen**.

Windows 10

- 1** Klik met de rechtermuisknop op **Start**.
- 2** Klik op **Configuratiescherm**.
- 3** Klik op **Een programma verwijderen**.
- 4** Selecteer **Easy Interactive Tools Ver.X.XX** en klik vervolgens op **Verwijderen**.

OS X

- 1** Dubbelklik op **Programma's - Easy Interactive Tools Ver.X.XX**.
- 2** Voer **Easy Interactive Tools Uninstaller** uit vanaf de map **Tools**.
- 3** Volg de instructies op het scherm voor het verwijderen.

U moet TWAIN Driver for Epson Document Camera (ver. 2.00 of later) installeren om software te gebruiken die TWAIN ondersteunt. (Ondersteunt alleen Windows)

Installeren

- 1** Zet de computer aan.
- 2** Stop de EPSON Document Camera Software CD-ROM in uw computer.
- 3** Dubbelklik op **Computer - TWAIN Driver for Epson Document Camera - setup.exe**.
Het installatiescherm wordt automatisch weergegeven.
- 4** Volg de instructies op het scherm om de software te installeren.

De installatie ongedaan maken

Windows Vista/Windows 7

- 1** Klik op **Start - Configuratiescherm**.
- 2** Klik op **Een programma verwijderen**.
- 3** Selecteer **TWAIN Driver for Epson Document Camera Ver.X.XX** en klik vervolgens op **Verwijderen**.

Windows 8/Windows 8.1

- 1** Selecteer **Zoeken** in de Charms-balk en zoek vervolgens **TWAIN Driver for Epson Document Camera Ver.X.XX**.

- 2** Klik met de rechtermuisknop (en ingedrukt houden) op **TWAIN Driver for Epson Document Camera Ver.X.XX** en selecteer vervolgens **Verwijderen** in de toepassingsbalk.

- 3** Selecteer **TWAIN Driver for Epson Document Camera Ver.X.XX** en selecteer dan **Verwijderen**.

Windows 10

- 1** Klik met de rechtermuisknop op **Start**.
- 2** Klik op **Configuratiescherm**.
- 3** Klik op **Een programma verwijderen**.
- 4** Selecteer **TWAIN Driver for Epson Document Camera Ver.X.XX** en klik vervolgens op **Verwijderen**.



Problemen oplossen

Problemen tijdens het gebruik

Geen beeld op het scherm

- Controleer of de USB-kabel correct is aangesloten en het voedingslampje knippert.
- Selecteer de juiste bron op de projector. De bron verwijst naar de aansluiting op de projector waarop u de kabel hebt aangesloten.

"Onbekend USB-apparaat aangesloten." verschijnt.

Wanneer u aansluit op sommige Epson-projectors, kan het volgende bericht verschijnen: "Onbekend USB-apparaat aangesloten. Verwijder het USB-apparaat." Stel de Mic-schakelaar op de documentcamera in op Off en sluit vervolgens de projector opnieuw aan. (Als u de Mic-schakelaar instelt op Uit, wordt de invoer van de interne microfoon uitgeschakeld.)

☞ "Bovenkant/zijkant/achterkant" [pag.9](#)

Problemen met de beeldkwaliteit

Het beeld is wazig of onscherp

In de volgende situaties zal de functie voor automatisch scherpstellen mogelijk niet correct werken:

- Als het document zich minder dan 10 cm van de cameralens bevindt.
- Als het contrast voor het document te laag is
- Als het document gedetailleerde patronen heeft, zoals horizontale strepen en ruitjespatronen
- Als de omgeving donker is
- Als het document een heldere achtergrond heeft

Controleer de projectie-omgeving en druk dan opnieuw op de knop [Focus].

Raadpleeg de volgende adressenlijst als er problemen optreden wanneer u de documentcamera buiten Japan gebruikt.

Raadpleeg de webpagina met elk contact voor de recentste contactinformatie. Als het land waarin u woont niet is vermeld, raadpleeg dan de algemene website op www.epson.com.

EUROPE

ALBANIA

ITD Sh.p.k.

<http://www.itd-al.com>

AUSTRIA

Epson Deutschland GmbH

<http://www.epson.at>

BELGIUM

Epson Europe B.V.
Branch office Belgium

<http://www.epson.be>

BOSNIA AND HERZEGOVINA

NET d.o.o. Computer Engineering

<http://www.net.com.ba>

BULGARIA

Epson Service Center, Bulgaria

<http://www.kolbis.com>

CROATIA

MR servis d.o.o.

<http://www.mrservis.hr>

CYPRUS

Mechatronic Ltd.

<http://www.mechatronic.com.cy>

CZECH REPUBLIC

Epson Europe B.V.

Branch Office Czech Republic

<http://www.epson.cz>

DENMARK

Epson Denmark

<http://www.epson.dk>

ESTONIA

Epson Service Center, Estonia

<http://www.epson.ee>

FINLAND

Epson Finland

<http://www.epson.fi>

FRANCE and DOM-TOM TERRITORIES

Epson France S.A.

<http://www.epson.fr>

GERMANY

Epson Deutschland GmbH

<http://www.epson.de>

GREECE

Oktabit S.A.

<http://www.oktabit.gr>

HUNGARY

**Epson Europe B.V.
Branch Office Hungary**

<http://www.epson.hu>

IRELAND

Epson (UK) Ltd.

<http://www.epson.ie>

ISRAEL

Epson Israel

<http://www.epson.co.il>

ITALY

Epson Italia s.p.a.

<http://www.epson.it>

KAZAKHSTAN

Epson Kazakhstan Rep. Office

<http://www.epson.kz>

LATVIA

Epson Service Center, Latvia

<http://www.epson.lv>

LITHUANIA

Epson Service Center Lithuania

<http://www.epson.lt>

LUXEMBURG

Epson Europe B.V. Branch office Belgium

<http://www.epson.be>

MACEDONIA

Digit Computer Engineering

<http://www.digit.com.mk>

NETHERLANDS

Epson Europe B.V. Benelux sales office

<http://www.epson.nl>

NORWAY

Epson Norway

<http://www.epson.no>

POLAND

Epson EUROPE B.V. Branch Office Poland

<http://www.epson.pl>

PORTUGAL

Epson Iberica S.A.U. Branch Office Portugal

<http://www.epson.pt>

ROMANIA

Epson Europe B.V. Branch Office Romania

<http://www.epson.ro>

RUSSIA

Epson CIS

<http://www.epson.ru>

UKRAINE

Epson Kiev Rep Office

<http://www.epson.ua>

SERBIA

AVG d.o.o. Beograd

<http://www.a-v-g.rs>

SLOVAKIA

Epson EUROPE B.V. Branch Office Czech Republic

<http://www.epson.sk>

SLOVENIA

Birotehna d.o.o

<http://www.birotehna.si>

SPAIN

Epson Iberica, S.A.U.

<http://www.epson.es>

SWEDEN

Epson Sweden

<http://www.epson.se>

SWITZERLAND

Epson Deutschland GmbH Branch office Switzerland

<http://www.epson.ch>

TURKEY

Tecpro Bilgi Teknolojileri Tic. ve San. Ltd. Sti.

<http://www.tecpro.com.tr>

UK

Epson (UK) Ltd.

<http://www.epson.co.uk>

Indication of the manufacturer and the importer in accordance with requirements of EU directive

Manufacturer: SEIKO EPSON CORPORATION

Address: 3-5, Owa 3-chome, Suwa-shi, Nagano-ken 392-8502 Japan

Telephone: 81-266-52-3131

<http://www.epson.com/>

Importer: EPSON EUROPE B.V.

Address: Atlas Arena, Asia Building, Hoogoorddreef5,1101 BA Amsterdam Zuidoost
The Netherlands

Telephone: 31-20-314-5000

<http://www.epson.com/europe.html>

AFRICA

<http://www.epson.co.za>

of

<http://www.epson.fr>

SOUTH AFRICA

Epson South Africa

<http://www.epson.co.za>

MIDDLE EAST

Epson (Middle East)

<http://www.epson.ae>

NORTH, CENTRAL AMERICA & CARIBBEAN ISLANDS

CANADA

Epson Canada, Ltd.

<http://www.epson.ca>

COSTA RICA

Epson Costa Rica, S.A.

<http://www.epson.co.cr>

MEXICO

Epson Mexico, S.A. de C.V.

<http://www.epson.com.mx>

ECUADOR

Epson Ecuador

<http://www.epson.com.ec>

U.S.A.

Epson America, Inc.

<http://www.epson.com>

SOUTH AMERICA

ARGENTINA

Epson Argentina S.R.L.

<http://www.epson.com.ar>

BRAZIL

Epson do Brasil

<http://www.epson.com.br>

CHILE

Epson Chile S.A.

<http://www.epson.cl>

COLOMBIA

Epson Colombia Ltd.

<http://www.epson.com.co>

PERU

Epson Peru S.A.

<http://www.epson.com.pe>

VENEZUELA

Epson Venezuela S.A.

<http://www.epson.com.ve>

ASIA AND OCEANIA

AUSTRALIA

Epson Australia Pty. Ltd.

<http://www.epson.com.au>

CHINA

Epson (CHINA) CO., Ltd.

<http://www.epson.com.cn>

HONG KONG

Epson Hong Kong Ltd.

<http://www.epson.com.hk>

INDIA

Epson India Pvt., Ltd.

<http://www.epson.co.in>

INDONESIA

PT. Epson Indonesia

<http://www.epson.co.id>

JAPAN

**SEIKO EPSON CORPORATION
TOYOSHINA OFFICE**

<http://www.epson.jp>

KOREA

Epson Korea Co., Ltd.

<http://www.epson.co.kr>

MALAYSIA

Epson Malaysia Sdn. Bhd.

<http://www.epson.com.my>

NEW ZEALAND

Epson New Zealand

<http://www.epson.co.nz>

PHILIPPINES

Epson Philippines Co.

<http://www.epson.com.ph>

SINGAPORE

Epson Singapore Pte. Ltd.

<http://www.epson.com.sg>

TAIWAN

**Epson Taiwan
Technology & Trading Ltd.**

<http://www.epson.com.tw>

THAILAND

Epson (Thailand) Co., Ltd.

<http://www.epson.co.th>



Ruimte voor aantekeningen

Algemene specificaties

Productnaam	ELPDC07
Interface	USB-poort (type B)*1
Afmetingen	Open (B × D × H): 260 × 76 × 388 mm Gevouwen (B × D × H): 260 × 76 × 60 mm
Type sensor	CMOS-sensor van 1/2,7 inch
Lens	F = 2,0
Effectieve pixels	2 megapixels (1.920 × 1.080)
Uitvoerresolutie	VGA/SVGA/XGA/SXGA/WXGA/720p/1.080p
Beeldgebied	Maximum 27,3 × 36,4 cm
Scherpstelafstelling	Automatisch
Zoomafstelling	8x digitale zoom*2
Framesnelheid	Maximaal 30 beelden per seconde
Belichtingscorrectie	Automatisch
Witbalans	Automatisch
Beeldrotatie	Horizontale richting ±90°
Camerarotatie	Verticale richting ±90°
Interne microfoon	1 (mono-ingang)
Voeding	5 VDC
Stroomverbruik	Maximaal 2,5 W
Bruikbare hoogte	0 tot 2.286 m boven zeeniveau
Werkingstemperatuur	+5 tot +35°C, niet-condenserend
Opslagtemperatuur	-10 tot +60°C, niet-condenserend















Gewicht	Ongeveer 1 kg
----------------	---------------



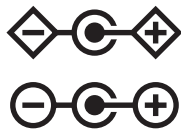

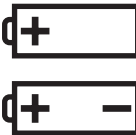



*1 USB 2.0 wordt ondersteund, maar de werking van alle USB-compatibele apparaten wordt niet gegarandeerd.

*2 Dit kan x4 zijn, afhankelijk van de projector die wordt gebruikt.

De volgende tabel toont de betekenis van de labels met veiligheidssymbolen op de apparatuur.

Nr.	Symbolmarkering	Goedgekeurde standaarden	Betekenis
①		IEC60417 Nr. 5007	"AAN" (voeding) Om de aansluiting op de netstroom aan te geven.
②		IEC60417 Nr. 5008	"UIT" (voeding) Om de loskoppeling van de netstroom aan te geven.
③		IEC60417 Nr. 5009	Stand-by Voor het identificeren van de switch of switchpositie op basis van het onderdeel van het apparaat dat wordt ingeschakeld om de stand-bytoestand te veroorzaken.
④		ISO7000 Nr. 0434B IEC3864-B3.1	Let op Voor het identificeren van algemene oplettendheid bij het gebruik van het product.
⑤		IEC60417 Nr. 5041	Opgelet, heet oppervlak Om aan te geven dat het gemarkeerde item warm kan worden en niet mag worden aangeraakt zonder de nodige oplettendheid.
⑥		IEC60417 Nr. 6042 ISO3864-B3.6	Opgelet, risico op elektrische schok Voor het identificeren van apparatuur waarbij het risico op elektrische schok bestaat.
⑦		IEC60417 Nr. 5957	Alleen voor gebruik binnenshuis Voor het identificeren van elektrische apparatuur, in de eerste plaats ontworpen voor gebruik binnenshuis.

Nr.	Symbolmarkering	Goedgekeurde standaarden	Betekenis
⑧		IEC60417 Nr. 5926	Polariteit van gelijkstroomaansluiting Voor het identificeren van de positieve en negatieve aansluitingen (polariteit) op een deel van de apparatuur waarop de gelijkstroomvoeding kan worden aangesloten.
⑨		IEC60417 Nr. 5001B	Batterij, algemeen Op door batterij aangedreven apparatuur. Voor het identificeren van een apparaat, bijv. een deksel voor het batterijvak of de connectoren.
⑩		IEC60417 Nr. 5002	Positionering van celbatterij Voor het identificeren van de batterijhouder zelf en van de positionering van de celbatterij(en) binnenin de batterijhouder.
⑪		IEC60417 Nr. 5019	Beschermende aarde Voor het identificeren van elke aansluiting die is bedoeld voor het aansluiten op een externe geleider als bescherming tegen elektrische schok in geval van defect, of de terminal van de beschermende aardelektrode.
⑫		IEC60417 Nr. 5017	Aarde Geeft een aardingsaansluiting aan wanneer Nr. 11 niet expliciet nodig is.
⑬		IEC60417 Nr. 5032	Wisselstroom Om aan te duiden op het typeplaatje dat de apparatuur uitsluitend geschikt is voor wisselstroom; voor het identificeren van de relevante terminals.

Nr.	Symbolmar- kering	Goedgekeur- de standaar- den	Betekenis
14		IEC60417 Nr. 5031	Gelijkstroom Om aan te duiden op het typeplaatje dat de apparatuur uitsluitend geschikt is voor gelijkstroom; voor het identificeren van de relevante terminals.
15		IEC60417 Nr. 5172	Klasse II apparatuur Voor het identificeren van apparatuur die voldoet aan de veiligheidsvereisten, opgegeven voor Klasse II apparatuur conform IEC 61140.
16		ISO 3864	Algemeen verbod Voor het identificeren van verboden acties of bewerkingen.
17		ISO 3864	Contactverbod Om aan te geven dat letsel kan ontstaan door het aanraken van een specifiek onderdeel van de apparatuur.
18		---	Kijk nooit direct in de optische lens terwijl de projector is ingeschakeld.
19		---	Om aan te geven dat er geen van de gemarkeerde items op de projector mag worden geplaatst.
20		ISO3864 IEC60825-1	Opgelet, laserstraling Om aan te geven dat de apparatuur een onderdeel met laserstralen heeft.
21		ISO 3864	Verbod van demontage Om een risico op letsel, zoals elektrische schok, aan te geven als het apparaat is gedemonteerd.
22		---	Geeft aan dat u niet in de lens mag kijken terwijl de LED brandt.

Alle rechten voorbehouden. Niets uit dit document mag worden verveelvoudigd, opgeslagen in een geautomatiseerd gegevensbestand of openbaar worden gemaakt, in enige vorm of op enige wijze, hetzij elektronisch, mechanisch, via fotokopieën of opnamen, hetzij op enige andere wijze, zonder voorafgaande schriftelijke toestemming van Seiko Epson Corporation. Seiko Epson Corporation wijst alle patentaansprakelijkheid af wat betreft het gebruik van de informatie in dit document. Evenmin kan Seiko Epson Corporation aansprakelijk worden gesteld voor schade voortvloeiend uit het gebruik van de informatie in dit document.

Seiko Epson Corporation noch zijn filialen kunnen door de koper van dit product of door derden verantwoordelijk worden gesteld voor schade, verliezen of onkosten ontstaan als gevolg van ongelukken, foutief gebruik of misbruik van dit product, onbevoegde wijzigingen en reparaties, of (buiten de Verenigde Staten) als de bedienings- en onderhoudsinstructies van Seiko Epson Corporation niet strikt worden gevolgd.

Seiko Epson Corporation kan niet verantwoordelijk worden gesteld voor schade of problemen voortvloeiend uit het gebruik van onderdelen of verbruiksmaterialen die niet als Original Epson Products of Epson Approved Products zijn aangemerkt door Seiko Epson Corporation.

Wijzigingen voorbehouden.

Er kunnen verschillen zijn tussen de illustraties in deze handleiding en de echte projector.

Verantwoord gebruik van auteursrechtelijk beschermd materiaal

Epson raadt elke gebruiker aan om zich bij het gebruik van Epson-producten te houden aan de wetgeving op de auteursrechten. In sommige landen is het in beperkte mate kopiëren of hergebruiken van auteursrechtelijk beschermd materiaal in bepaalde omstandigheden toegestaan, maar die omstandigheden zijn vaak niet zo ruim als sommige

mensen denken. Raadpleeg een juridisch adviseur als u vragen hebt over het auteursrecht.

Handelsmerken

OS X is een gedeponeerde handelsmerk van Apple Inc.

Microsoft, Windows, Windows Vista en het Windows-logo zijn handelsmerken of gedeponeerde handelsmerken van Microsoft Corporation in de Verenigde Staten en/of andere landen.

andere productnamen die hierin worden gebruikt dienen uitsluitend voor identificatiedoeleinden en zijn mogelijk handelsmerken van hun respectievelijke eigenaren. Epson maakt geen enkele aanspraak op deze merken.

Wijzigingen voorbehouden.

© SEIKO EPSON CORPORATION 2016. All rights reserved.