

EPSON

DS-900WN DS-800WN

РЪКОВОДСТВО НА ПОТРЕБИТЕЛЯ

Характеристики на продукта

Основна информация за скенера

Спецификации и поставяне на
оригинали

Сканиране

Поддръжка

Решаване на проблеми

Съдържание

Относно това ръководство

Въведение в ръководствата.	7
Знаци и символи.	7
Описания, използвани в ръководството.	7
Справки за операционните системи.	8
Авторско право.	8
Търговски марки.	9

Важни инструкции

Инструкции за безопасност.	11
Ограничения за копиране.	12
Съвети и предупреждения относно използването на сензорния екран.	13
Съвети и предупреждения за свързване към Интернет.	13
Защита на Вашата лична информация.	13
Забележки относно паролата на администратора.	13
Първоначална парола на администратор.	14
Операции, които изискват паролата на администратор.	14
Промяна на парола на администратора.	14
Нулиране на паролата на администратора.	14

Характеристики на продукта

Технология за мрежово сканиране на Epson „ScanWay“.	16
Предоставяне на опции за удостоверяване за защитена среда за сканиране.	16
Функции за сканиране, които поддържат висока производителност.	17
Полезни функции за настройка на качеството на изображението.	18

Основна информация за скенера

Имена и функции на частите.	22
Paper Alignment Plate.	24
Закрепване на Paper Alignment Plate.	24
Отстраняване на Paper Alignment Plate.	25
Контролен панел.	26
Бутони и светлинни индикатори.	26
Основна конфигурация на екрана.	27
Поставяне и отстраняване на USB устройство.	31
Поставяне на USB устройство.	32

Премахване на USB устройство.	32
Информация за приложения.	33
Приложение за сканиране на документи (Document Capture Pro / Document Capture).	33
Приложение за контролиране на скенера (Epson Scan 2).	33
Приложение за сканиране от смарт устройство (Epson Smart Panel).	34
Приложение за актуализиране на софтуер и фърмуер (EPSON Software Updater).	34
Приложение за конфигуриране на операции на скенера (Web Config).	35
Приложение за настройка на устройството в мрежа (EpsonNet Config).	36
Софтуер за управление на устройства в мрежа (Epson Device Admin).	37
Приложение за създаване на драйверни пакети (EpsonNet SetupManager).	37
Софтуер, който използва сървър за удостоверяване сканиране (Epson Print Admin).	38
Софтуер, който не използва сървър за удостоверяване сканиране (Epson Print Admin Serverless).	38
Информация за предлаганите като опция елементи и консумативи.	38
Кодове на Преносен лист.	38
Кодове на комплекта ролки.	39
Кодове на Paper Alignment Plate.	40
Кодове на комплекта за почистване.	40

Спецификации и поставяне на оригинали

Спецификации за оригинали, които могат да бъдат сканирани.	43
Общи спецификации за сканираните оригинали.	43
Видове оригинали, изискващи внимание.	48
Типове оригинали, които не трябва да се сканират.	48
Поставяне на оригинали.	49
Оригинали със стандартен размер.	49
Дълга хартия.	54
Пластмасови карти.	58
Ламинирани карти.	61
Оригинали с голям размер.	64
Оригинали с неправилна форма.	67
Снимки.	71

Пликове.	74
Смесени оригинали.	76

Сканиране

Сканиране с помощта на контролния панел на скенера.	81
Сканиране на оригинали към компютър.	81
Сканиране към мрежова папка.	82
Сканиране на оригинали към имейл.	87
Сканиране в Облак.	92
Сканиране в USB устройство.	95
Сканиране чрез WSD.	99
Комбинации на наличните Файлов формат и Тип изоб..	100
Сканиране с помощта на настройки	
Предв.настр..	101
Сканиране от компютър.	102
Сканиране с Document Capture Pro (Windows).	102
Сканиране с Document Capture (Mac OS).	109
Сканиране с помощта на Epson Scan 2.	115
Софтуерни функции за настройка на качеството на изображението.	120
Сканиране от компютър чрез скенер с активиран Управление на достъпа.	120
Употреба на AirPrint.	121
Сканиране с помощта на Chromebook.	121
Настройване на задание.	121
Създаване на задание и назначаване на задание на контролния панел (Windows).	122
Създаване и регистриране на задание (Mac OS).	122
Назначаване на задание на контролния панел (Mac OS).	123
Сканиране в Режим за автоматично подаване.	123
Сканиране от смарт устройство.	125
Сканиране с помощта на Epson Smart Panel.	125
Сканиране с помощта на Mopria Scan.	126

Необходими настройки за сканиране

Свързване на скенера към мрежата.	128
Регистриране на имейл сървър.	128
Проверка на връзката с имейл сървъра.	129
Създаване на мрежова папка.	131
Направете контактите достъпни.	138
Сравнение между конфигурациите на контакти.	139

Регистриране на местоназначение към контакти чрез Web Config.	139
Регистриране на местоназначения като група чрез Web Config.	141
Архивиране и импортиране на контакти.	142
Експортиране и групово регистрация на контакти с помощта на инструмент.	143
Съвместна работа между LDAP сървър и потребители.	145
Настройване на AirPrint.	148

Персонализиране на дисплея на контролния панел

Регистриране на Предв.настр..	150
Опции на менюто на Предв.настр..	151
Редактиране на началния екран на контролния панел.	152
Промяна на Оформление на началния екран	152
Добавяне на икона.	153
Отстраняване на икона.	154
Преместване на икона.	155

Опции на менюто за настройки

Осн. Настройки.	158
Яркост на LCD.	158
Звуци.	158
Таймер за сън.	158
Настр. за изкл..	158
Директно вкл..	158
Настройки на дата/час.	158
Език/Language.	159
Клавиатура.	159
Време на изчакване на работа.	159
Свързване с компютър чрез USB.	159
Настр. на скенера.	159
Редактиране Нач. екран.	161
Потребителски настройки.	161
Настройки на мрежата.	161
Wi-Fi настройка:.	161
Кабелна LAN настройка:.	162
Мрежов статус.	162
Разширени.	162
Услуги на уеб настройки.	163
Document Capture Pro.	163
Диспечер на Контакти.	163
Системна администрация.	164
Диспечер на Контакти.	164
Администраторски настройки.	164

Ограничения.	164
Управление на достъпа:	164
Шифроване на парола.	164
Проверка при зареждане.	165
Клиентско проучване.	165
WSD настройки.	165
възст. на наст. по подразбиране.	165
Актуализация на фърмуера:	165
Информация за устройството.	165
Техническо облс. Скенера.	166
Настр. на аларма за подмяна на ролката.	167
Настройки за предупреждение за редовно почистване.	167

Поддръжка

Почистване на скенера отвън.	169
Почистване на скенера отвътре.	169
Смяна на комплекта ролки.	174
Нулиране на броя сканирания след смяна на ролките.	179
Пестене на енергия.	179
Транспортиране на скенера.	179
Актуализиране на приложения и на фърмуера.	181
Актуализиране на фърмуера на скенера с помощта на контролния панел.	181
Актуализиране на фърмуер чрез Web Config	182
Актуализиране на фърмуера без свързване към интернет.	182

Решаване на проблеми

Проблеми със скенера.	185
Проверка на съобщения за грешка на контролния панел.	185
Скенераът не се включва.	186
Скенераът изключва неочаквано.	186
Забравена администраторска парола.	186
Проблеми при подготовка на мрежово сканиране.	186
Съвети за разрешаване на проблеми.	186
Няма достъп до Web Config.	187
Проблеми при стартиране на сканирането.	188
Не може да започне сканиране от компютър	188
Не можете да започнете да сканирате от смарт устройство.	194
Сканираните изображения не могат да бъдат запазени в споделената папка.	197
Не може да се изпращат сканирани изображения към облака.	198

Не може да се изпращат сканирани изображения към имейл.	199
Проблеми с подаването на хартията.	199
Подадени са няколко оригинала (двойно подаване).	199
Отстраняване на заседнали оригинали от скенера.	199
Засядания на хартия, грешки при подаване на хартия и проблеми със защитата на документите се появяват често.	201
Защита на хартия не работи правилно.	203
Оригиналите не се извеждат в подреден вид	203
Оригиналите са зацапват.	203
Скоростта на сканиране намалява при непрекъснато сканиране.	204
Сканирането отнема много време.	204
Проблеми със сканираното изображение.	204
Появяват се линии (ивици) при сканиране от ADF.	204
Все още се появява предупреждение за наличие на петна в скенера.	205
Цветовите са неравномерни в сканираното изображение.	205
Увеличаване или намаляване на сканираното изображение.	206
Изображение от гърба на оригинала се появява в сканираното изображение.	206
Липсващи или размазани сканиран текст или изображения.	207
Появява се моаре (сенки, подобни на мрежа).	208
Краят на оригинала не се сканира при автоматично разпознаване на размера на оригинала.	208
Знакът не се разпознава правилно.	208
Не могат да се решат проблеми със сканираното изображение.	209
Проблеми при Document Capture Pro.	210
Деинсталиране и инсталиране на приложения.	210
Деинсталиране на приложения.	210
Инсталиране на Вашите приложения.	211

Добавяне или подмяна на компютър или устройства

Свързване към скенер, който е бил свързан към мрежата.	214
Използване на мрежов скенер от втори компютър.	214
Използване на мрежов скенер от смарт устройство.	215

Директно свързване на смарт устройство и скенер (Wi-Fi Direct)	215
Относно Wi-Fi Direct.	215
Свързване към смарт устройство с помощта на Wi-Fi Direct.	216
Прекъсване на Wi-Fi Direct (обикновена точка за достъп) връзка.	216
Промяна на настройките на Wi-Fi Direct (обикновена точка за достъп) като SSID.	216
Нулиране на мрежовата връзка.	218
При смяна на безжичния маршрутизатор.	218
При смяна на компютъра.	218
Промяна на начина на свързване към компютър.	219
Извършване на Wi-Fi настройки от контролния панел.	220
Проверка на състоянието на мрежовата връзка	222
Проверка на състоянието на мрежовата връзка от контролния панел.	222
Проверка на мрежата на компютъра (само за Windows).	224

Технически спецификации

Общи спецификации на скенера.	227
Спецификации на мрежата.	228
Спецификации на Wi-Fi.	228
Спецификации за Ethernet.	229
Мрежови функции и поддържане на IPv4/IPv6.	230
Протокол за защита.	230
Поддържани услуги от трети страни.	230
Спецификации на USB устройството.	230
Използване на порт за скенера.	231
Спецификации за размери и тегло.	232
Електрически спецификации.	233
Електрически спецификации на скенера.	233
Електрически спецификации на адаптера за променлив ток.	235
Спецификации на околната среда.	235
Изисквания към системата.	235

Стандарти и одобрения

Стандарти и одобрения за европейски модели.	237
Стандарти и одобрения за австралийски модели.	237
Стандарти и одобрения за модели, предназначени за пазара в Северна Америка.	238

ZICTA Типово одобрение за потребители в Замбия.	238
---	-----

Къде можете да получите помощ

Уеб сайт за техническа поддръжка.	240
Свързване с отдела за поддръжка на Epson.	240
Преди да се свържете с Epson.	240
Помощ за потребители в Европа.	240
Помощ за потребители в Тайван.	241
Помощ за потребители в Австралия.	241
Помощ за потребители в Сингапур.	242
Помощ за потребители в Тайланд.	242
Помощ за потребители във Виетнам.	242
Помощ за потребители в Индонезия.	243
Помощ за потребители в Малайзия.	243
Помощ за потребители в Индия.	244
Помощ за потребители във Филипините.	244

Относно това ръководство

Въведение в ръководствата.	7
Знаци и символи.	7
Описания, използвани в ръководството.	7
Справки за операционните системи.	8
Авторско право.	8
Търговски марки.	9

Въведение в ръководствата

Най-новите версии на следните ръководства са достъпни от уеб сайта за поддръжка на Epson.

<http://www.epson.eu/support> (Европа)

<http://support.epson.net/>

- Започнете отгук (ръководство на хартиен носител)

Предлага информация за настройката на продукта и инсталиране на приложението.

- Ръководство на потребителя (дигитално ръководство)

Предлага инструкции за използване на продукта, поддръжка и отстраняване на проблеми.

- Ръководство на администратора (дигитално ръководство)

Предоставя информация за администратори на скенери. Разяснява как да инсталирате продукта във Вашата мрежова среда, извършване на настройки за сигурност и администриране на продукта.

В приложенията са включени както ръководствата по-горе, различни ръководства и помощ.

Знаци и символи



Внимание:

Инструкции, които трябва да се следват внимателно, за да се избегнат наранявания.



Важно:

Инструкции, които трябва да се спазват внимателно, за да се избегнат повреди на оборудването.

Забележка:

Предоставя допълнителна и справочна информация.

Още по темата

➔ Връзки към свързани раздели.

Описания, използвани в ръководството

- Снимките на екраните са от Windows 10 или macOS High Sierra. Съдържанието, показано на екраните, може да се различава според модела и ситуацията.
- Илюстрациите, използвани в ръководството, са само за справка. Въпреки че е възможно те да се различават до известна степен от действителния продукт, методите на работа са едни и същи.

Справки за операционните системи

Windows

Употребените в това ръководство термини, като например "Windows 11", "Windows 10", "Windows 8.1", "Windows 8", "Windows 7", "Windows Server 2022", "Windows Server 2019", "Windows Server 2016", "Windows Server 2012 R2", "Windows Server 2012", "Windows Server 2008 R2" и "Windows Server 2008" се отнасят до следните операционни системи. В допълнение, „Windows“ се отнася към всички версии.

- Операционна система Microsoft® Windows® 11
- Операционна система Microsoft® Windows® 10
- Операционна система Microsoft® Windows® 8.1
- Операционна система Microsoft® Windows® 8
- Операционна система Microsoft® Windows® 7
- Операционна система Microsoft® Windows Server® 2022
- Операционна система Microsoft® Windows Server® 2019
- Операционна система Microsoft® Windows Server® 2016
- Операционна система Microsoft® Windows Server® 2012 R2
- Операционна система Microsoft® Windows Server® 2012
- Операционна система Microsoft® Windows Server® 2008 R2
- Операционна система Microsoft® Windows Server® 2008

Mac OS

В настоящото ръководство „Mac OS“ се отнася до Mac OS X 10.9 или по-нови версии, както и до macOS 11 или по-нови версии.

Авторско право

Никоя част от тази публикация не може да се възпроизвежда, съхранява в система за обработка или да се прехвърля под каквато и да е форма или с каквито и да е средства — електронни, механични, фотокопиране, записване или по друг начин — без предварителното писмено разрешение от Seiko Epson Corporation. Не се поема никаква патентна отговорност по отношение на употребата на съдържащата се тук информация. Не се поема отговорност за повреди, дължащи се на използването на информацията тук. Информацията в настоящия документ е предназначена само за използване с този продукт на Epson. Epson не носи отговорност за използването на тази информация по отношение на други продукти.

Нито Seiko Epson Corporation, нито нейните свързани дружества носят отговорност към купувача на този продукт или към трети страни за щети, загуби или разходи, понесени от купувача или от трети страни, в резултат на инцидент, неправилна употреба или злоупотреба с този продукт, или неупълномощени модификации, ремонти или промени на този продукт, или (с изключение на САЩ) липса на стриктно спазване на инструкциите за експлоатация и поддръжка на Seiko Epson Corporation.

Seiko Epson Corporation и нейните филиали не носят отговорност за повреди или проблеми, възникнали от употребата на каквато и да е опция или консумативи, различни от указаните като оригинални продукти на Epson или одобрени от Epson продукти от Seiko Epson Corporation.

Seiko Epson Corporation не носи отговорност за повреди, възникнали в резултат на електромагнитни смущения, които възникват от употребата на интерфейсни кабели, различни от обозначените като одобрени от Epson продукти от Seiko Epson Corporation.

© 2024 Seiko Epson Corporation

Съдържанието на това ръководство и спецификациите на този продукт подлежат на промяна без предизвестие.

Търговски марки

- Microsoft, Windows, Windows Server, Microsoft Edge, SharePoint, and Internet Explorer are trademarks of the Microsoft group of companies.
- Apple, Mac, macOS, OS X, Bonjour, Safari, and AirPrint are trademarks of Apple Inc., registered in the U.S. and other countries.
- Use of the Works with Apple badge means that an accessory has been designed to work specifically with the technology identified in the badge and has been certified by the developer to meet Apple performance standards.
- Chrome, Chromebook, Google Play and Android are trademarks of Google LLC.
- Wi-Fi®, Wi-Fi Direct®, and Wi-Fi Protected Access® are registered trademarks of Wi-Fi Alliance®. Wi-Fi Protected Setup™, WPA2™, WPA3™ are trademarks of Wi-Fi Alliance®.
- The SuperSpeed USB Trident Logo is a registered trademark of USB Implementers Forum, Inc.
- The Mopria™ word mark and the Mopria™ Logo are registered and/or unregistered trademarks of Mopria Alliance, Inc. in the United States and other countries. Unauthorized use is strictly prohibited.
- Firefox is a trademark of the Mozilla Foundation in the U.S. and other countries.
- QR Code is a registered trademark of DENSO WAVE INCORPORATED in Japan and other countries.
- Общо известие: всички други търговски марки са притежание на съответните им собственици и се използват само за целите на идентификация.

Важни инструкции

Инструкции за безопасност.	11
Ограничения за копиране.	12
Съвети и предупреждения относно използването на сензорния екран.	13
Съвети и предупреждения за свързване към Интернет.	13
Защита на Вашата лична информация.	13
Забележки относно паролата на администратора.	13

Инструкции за безопасност

Прочетете и следвайте тези инструкции, за да се гарантира безопасното използване на този продукт и на опциите. Непременно запазете настоящото ръководство за бъдещи справки. Освен това, не забравяйте да следвате всички предупреждения и указания, маркирани по продукта и опциите.

- ❑ Някои от символите, използвани върху този продукт, и опциите са за гарантиране на безопасността и правилното използване на продукта. Посетете дадения по-долу уебсайт, за да научите значението на символите.

<http://support.epson.net/symbols>

- ❑ Поставете продукта и опциите върху равна стабилна повърхност с размери извън основата на продукта и опциите във всички посоки. Ако поставяте продукта и опциите до стена, оставете разстояние най-малко 10 см между гърба на продукта и опциите и стената.
- ❑ Поставете продукта и опциите достатъчно близо до компютъра, така че интерфейсният кабел да може лесно да стигне до него. Не поставяйте и не съхранявайте продукта и опциите или адаптера за променлив ток на открито, близо до замърсяване или прах, вода, източници на топлина или на места, изложени на удари, вибрации, висока температура или влажност, пряка слънчева светлина, източници на силна светлина или среда с резки промени в температурата или влажността.
- ❑ Не пипайте с мокри ръце.
- ❑ Поставете продукта и опциите близо до електрически контакт, така че адаптерът да може лесно да бъде изключен.
- ❑ Кабелът на адаптера за променлив ток трябва да бъде поставен така, че да няма търкане, разрязване, разнищвания, смачкване и огъване. Да не се поставят предмети върху кабела и да не се стъпва или газят върху адаптера за променлив ток или кабела. Обърнете особено внимание кабелът да е прав в края.
- ❑ Използвайте само доставения с продукта захранващ кабел и не използвайте кабела с каквото и да е друго оборудване. Използването на други кабели с този продукт или използването на доставения захранващ кабел с друго оборудване може да причини пожар или електрически удар.
- ❑ Използвайте само адаптера за променлив ток, предоставен с вашия продукт. Използването на какъвто и да е друг адаптер може да причини пожар, токов удар или нараняване.
- ❑ Адаптерът за променлив ток е предназначен за използване с продукта, заедно с който е бил доставен. Не опитвайте да го използвате с други електронни уреди, освен ако не е изрично указано.
- ❑ Използвайте само типа източник на захранване, указан на етикета на адаптера за променлив ток, и винаги използвайте директно стандартен домашен електрически контакт с адаптера за променлив ток, отговарящ на местните стандарти за безопасност.
- ❑ Когато свързвате този продукт и опциите към компютър или друго устройство с кабел, осигурете правилната ориентация на конекторите. Всеки конектор има само една правилна ориентация. Неправилното поставяне на конектор може да повреди и двете устройства, свързани с кабела.
- ❑ Избягвайте използването на контакти в една и съща електрическа верига заедно с фотокопирни машини или климатични системи, които периодично се включват и изключват.
- ❑ Ако използвате удължител с продукта, уверете се, че номиналната стойност за общия ампераж на устройствата, включени в удължителя, не надвишава номиналния ампераж на кабела. Освен това се уверете, че номиналният общ ампераж на всички устройства, включени в стенния контакт, не надвишава номиналния ампераж на контакта.
- ❑ Никога не разглобявайте, модифицирайте или опитвайте да ремонтирате адаптера за променлив ток, продукта или опциите на продукта сами, както изрично е посочено в ръководствата на продукта.
- ❑ Не вкарвайте предмети в отворите, те могат да докоснат опасни точки под напрежение или да причинят късо съединение. Внимавайте за опасности от токов удар.

- Ако щепселът се повреди, подменете комплектния кабел или се консултирайте с квалифициран електротехник. Ако в щепсела има предпазители, трябва да ги подмените с предпазители с подходящ размер и номинални стойности.
- Разкачете продукта, опциите и адаптера за променлив ток и потърсете квалифициран сервизен персонал в следните случаи: адаптерът за променлив ток или щепселът е повреден; в продукта опциите или адаптера за променлив ток е навлязла течност; продуктът или адаптерът за променлив ток е бил изпуснат или кутията е била повредена; продуктът, опциите или адаптерът за променлив ток не работят нормално или показват явна промяна в работните си характеристики. (Не променяйте контролните механизми, които не са описани в инструкциите за работа.)
- Разкачете продукта и адаптера за променлив ток преди почистване. Почиствайте само с влажна кърпа. Не използвайте течност или аерозолни почистващи препарати, освен ако не е изрично указано в ръководствата за продукта.
- Ако не планирате да използвате продукта дълго време, извадете адаптера за променлив ток от контакта.
- След като смените консумативите, изхвърлете ги по правилен начин, като следвате местните разпоредби. Не ги разглобявайте.
- Продуктът да бъде на разстояние най-малко 22 см от кардиостимулатори. Радиовълните на продукта могат да повлияят отрицателно върху работата на кардиостимулатори.
- Не използвайте продукта в медицински заведения или в близост до медицинско оборудване. Радиовълните на продукта могат да имат вредно влияние върху работата на електрическо медицинско оборудване.
- Не използвайте продукта в близост до автоматично управлявани устройства, като например автоматични врати или противопожарни аларми. Радиовълните от продукта могат да повлияят върху тези устройства и да доведат до злополуки поради неправилно функциониране.
- Ако течнокристалният екран е повреден, свържете се с търговеца, от който сте закупили продукта. Ако разтворът от течните кристали попадне върху ръцете ви, измийте ги обилно със сапун и вода. Ако разтворът от течните кристали попадне в очите ви, напийте ги незабавно с вода. Ако усетите дискомфорт или проблеми със зрението след като сте ги измили обилно, потърсете незабавно лекар.

Ограничения за копиране

Спазвайте следните ограничения, за да осигурите отговорно и законно използване на Вашия продукт.

Копирането на следните предмети е забранено със закон:

- Банкноти, монети, борсови ценни книжа, издадени от правителството, държавни облигации и общински облигации
- Неизползвани пощенски марки, пощенски картички с предплатена пощенска такса и други официални пощенски артикули с валидна пощенска такса
- Гербови марки, издадени от правителството и облигации, издадени в съответствие със законова процедура

Бъдете внимателни при копиране на следните предмети:

- Частни борсови ценни книжа (акционерни сертификати, преотстъпвани книжа, чекове и други), месечни пропуски, билети за намаление и други.
- Паспорти, шофьорски книжки, талони за технически преглед, пътни пропуски, купони за храна, билети и други.

Забележка:

Копирането на тези предмети може да е забранено по закон.

Отговорно използване на материали със защитени авторски права:

Продуктите може да се използват неправомерно чрез копиране на материали със защитени авторски права. Ако не действате по съвет на компетентен адвокат, внимателно и с уважение получите разрешение от притежателя на авторските права, преди да копирате публикуван материал.

Съвети и предупреждения относно използването на сензорния екран

- LCD екранът може да съдържа няколко малки светли или тъмни петна, и поради характеристиките си, може да има разлика в яркостта. Това е нормално и не показва, че е повреден по някакъв начин.
- Използвайте само суха, мека кърпа за почистване. Не използвайте течни или химически почистващи препарати.
- Външният капак на сензорния екран може да се счупи ако бъде подложен на силен удар. Свържете се с вашия търговец ако повърхността на панела се напука или нацърби; не докосвайте и не се опитвайте да свалите счупените парчета.
- Натискайте сензорния екран леко с пръст. Не упражнявайте сила и не използвайте ноктите си.
- Не използвайте остри предмети като химикалки или остри моливи за извършване на операции.
- Кондензът вътре в сензорния екран, образуван поради резки промени в температурата или влажността, може да влоши работата му.

Съвети и предупреждения за свързване към Интернет

Не свързвайте този продукт директно към Интернет. Свържете го в мрежа, защитена от маршрутизатор или защитна стена.

Защита на Вашата лична информация

Когато давате скенера на друго лице или го изхвърляте, изтрийте цялата лична информация, съхранена в паметта на скенера, като изберете менютата на контролния панел, както е описано по-долу.

Настройки > Системна администрация > възст. на наст. по подразбиране > Всички настройки

Забележки относно паролата на администратора

Това устройство Ви позволява да зададете парола на администратор, за да предотвратите неоторизирани трети страни да осъществяват достъп до и да променят настройките на устройството или на мрежата, съхранени в устройството, когато е свързано към мрежа.

Ако зададете парола на администратор, се налага да въвеждате паролата, когато промените настройките в софтуера за конфигурация, като например Web Config.

Първоначалната парола на администратор е зададена на скенера, но можете да я смените на всякаква парола.

Първоначална парола на администратор

Първоначалната парола на администратор зависи от етикета, прикрепен на продукта. Ако на гърба има прикрепен етикет „PASSWORD“, въведете 8-цифрения номер, показан на етикета. Ако няма прикрепен етикет „PASSWORD“, въведете серийния номер на етикета, прикрепен на гърба на продукта, за първоначална парола на администратор.

Препоръчваме да промените първоначалната администраторска парола от настройката по подразбиране.

Забележка:

Не е зададено потребителско име по подразбиране.

Операции, които изискват паролата на администратор

Ако от Вас се изисква да въведете паролата на администратор по време на следните операции, въведете паролата на администратор, зададена на продукта.

- Когато влизате в разширените настройки за Web Config
- Когато използвате меню в контролния панел, което е било заключено от администратора
- Когато променяте настройките на устройството в приложението
- Когато актуализирате фърмуера на устройството
- Когато променяте или нулирате паролата на администратора

Промяна на парола на администратора

Можете да промените от контролния панел на продукта или в Web Config.

Когато промените паролата, новата парола трябва да е с дължина от 8 до 20 знака и да съдържа само еднобайтови буквено-цифрови знаци и символи.

Нулиране на паролата на администратора

Можете да нулирате паролата на администратора до първоначалните настройки от контролния панел на продукта или в Web Config.

Ако сте забравили паролата и не можете да я нулирате до настройките по подразбиране, продуктът трябва да бъде поправен. Свържете се с Вашия местен дилър.

Характеристики на продукта

Технология за мрежово сканиране на Epson „ScanWay“	16
Предоставяне на опции за удостоверяване за защитена среда за сканиране.	16
Функции за сканиране, които поддържат висока производителност.	17
Полезни функции за настройка на качеството на изображението.	18

Технология за мрежово сканиране на Epson „ScanWay“

Този скенер е мрежов скенер, който има три елемента — „Без компютър“, „Споделяне“, „Защита“.

„Без компютър“

- Можете да изпратите сканираното изображение към избрано местоназначение (например мрежова папка, имейл, облачна услуга или USB устройство) чрез управляване на сензорния екран на скенера.

[“Сканиране с помощта на контролния панел на скенера” на страница 81](#)

- Можете също да използвате приложението за смарт устройства Epson Smart Panel за задаване на настройките на скенера и да сканирате и запазвате изображенията на устройството.

[“Приложение за сканиране от смарт устройство \(Epson Smart Panel\)” на страница 34](#)

„Споделяне“

- Този скенер е снабден с лесен за използване голям сензорен екран 4,3 инча.
- Можете да персонализирате дисплея според нуждите Ви за сканиране. Чрез промяна на иконата и цветовете на дисплея можете лесно да намерите предпочитаната от Вас настройка за сканиране. Тази функция е полезна, когато скенерът се ползва от повече от един човек.

[“Персонализиране на дисплея на контролния панел” на страница 149](#)

„Защита“

Този скенер предоставя опции за удостоверяване за защитена среда за сканиране.

В зависимост от Вашата среда, Вие можете да подготвите сървър за удостоверяване или да използвате скенера за удостоверяване, без да е нужен скенер.

[“Предоставяне на опции за удостоверяване за защитена среда за сканиране” на страница 16](#)

Предоставяне на опции за удостоверяване за защитена среда за сканиране

Скенерат поддържа следните опции за удостоверяване, които предоставят различни методи за удостоверяване, като докосване на скенера с ИД карта. Освен това, за да постигнете защитена среда на сканиране, функцията за сканиране и настройките за местоназначение се извеждат на панела, за да може всеки потребител да предотврати случайни операции.

- Epson Print Admin**

Можете да изградите система за удостоверяване чрез сървър.

- Epson Print Admin Serverless**

Можете да използвате вградената в скенера функция за удостоверяване, без необходимостта от сървър.

Свържете се с Вашия търговец за повече информация.

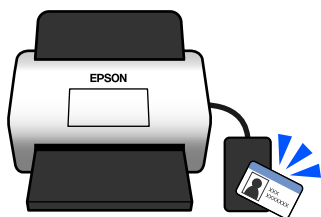

Функции за сканиране, които поддържат висока производителност

Този скенер предоставя функции за сканиране, които поддържат висока производителност.

Защита на хартиените носители за намаляване на щетите по оригиналите

Този скенер е снабден с функция за защита на хартиените носители. Ако сензорът открие грешка, като например при сканиране на документ, който е бил закачен с телбод, той ще спре да сканира, за да предотврати повреда на документа, която би могла да бъде причинена от засядане на хартия.



Известие за замърсяване по стъклената повърхност

Този скенер може да засича замърсяване по стъклената повърхност и Ви уведомява, че трябва да почистите стъклената повърхност, преди замърсяването да доведе до линии (ивици) в сканираните изображения.

Можете лесно да поддържате стъклената повърхност чиста и да избегнете понижаване на качеството на изображенията.

Тази функция е изключена по подразбиране.

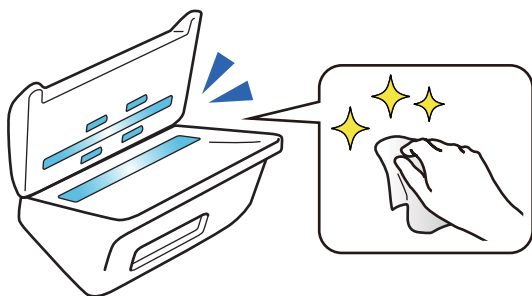

Още по темата

- ➔ [“Настр. на скенера” на страница 159](#)
- ➔ [“Почистване на скенера отвътре” на страница 169](#)

Полезни функции за настройка на качеството на изображението

Автоматично сканиране при оптимален цвят

Можете автоматично да откриете цвета на оригинала и след това да го сканирате. Дори когато са смесени цветни и черно-бели оригинали, те могат да бъдат автоматично сканирани в оптималния цвят (Тип изоб.).

Цветен оригинал: сканирайте с помощта на Цветно.

Черно-бели оригинали с градация (сиви зони): Сканирайте с помощта Сиво.

Черно-бели оригинали без градация (сиви зони): Сканирайте с помощта Ч/Б.

Примерен оригинал			
Тип изоб., който трябва да се определи	Цветно	Сиво	Ч/Б

Изберете **Автоматично** за **Тип изображение** в драйвера на скенера (Epson Scan 2).

Когато сканирате от контролния панел, изберете **Цвят/Скала на сивото/Ч-Б**, **Цвят/Черно и бяло** или **Цвят/Скала на сивото** за **Тип изоб.**. Тип изоб., които могат да бъдат избрани, се различават в зависимост от използваната функция и файловия формат за запазване.

Забележка:

Когато използвате *Epson Smart Panel*, при настройване на **Тип изображение** на **Автоматично**, изображението се сканира в **Цветно** или **Сиво**.

Функция Подобряване на текста

Можете ясно да сканирате текст, който е труден за четене поради лош фон и други фактори. Можете да подчертавате текст и да премахвате точкова шарка от фона на оригинала в зависимост от оригинала.

Тези настройки можете да направите в раздел **Разширени настройки > Подобряване на текста > Настройки** в драйвера на скенера (Epson Scan 2).

При сканиране в Цветно или Сиво

Налични са следните функции.

Забележка:

Когато сканирате от контролния панел можете да използвате функцията **Компютър**.

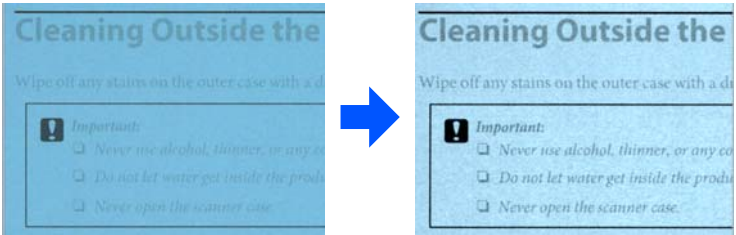
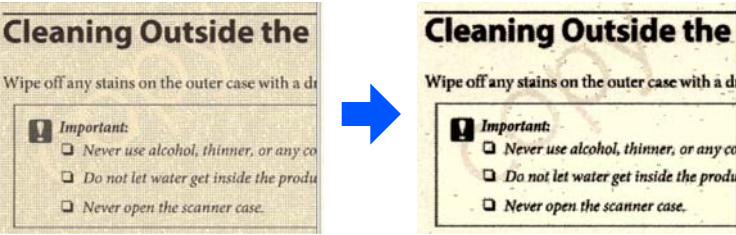
Функция	Разяснение
Акцентиране върху светли букви за OCR	<p>Можете да подчертаете светлите букви, така че да бъдат по-лесно разпознати от OCR. Можете да регулирате нивото на действие.</p> 
Премахване на точки в полутонове	<p>Включете го, когато сканирате в Цветно или Сиво, за да премахнете точковите шарки от фона на оригинала.</p> 

При сканиране в Ч/Б

Налични са следните функции.

Забележка:

Можете ги използвате и когато сканирате от контролния панел.

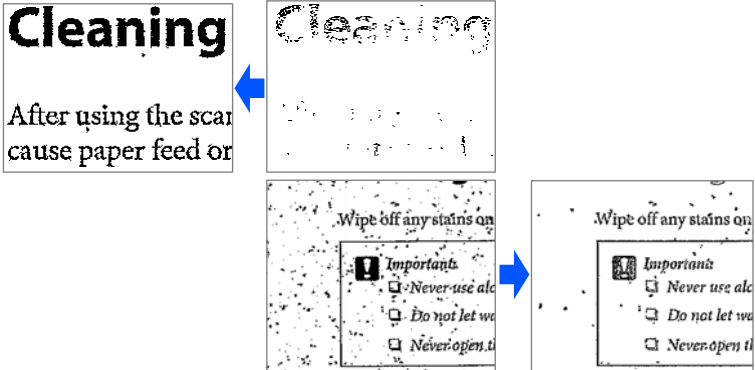
Функция	Разяснение
Акцентиране върху светли букви/Премахване на фона	<p>Можете да задавате нивото на корекция на текста и фона, за да подобрите светлия текст, да премахнете фоновите цветове, шарките, намачкването и отместването.</p> 

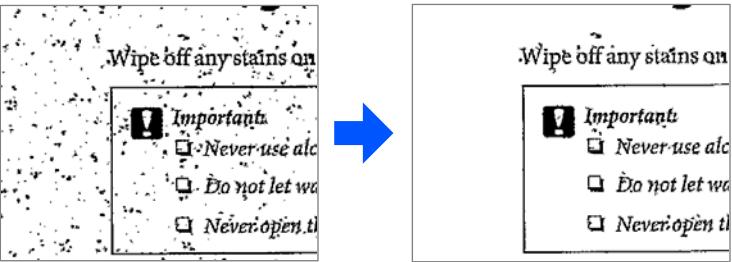
Функция	Разяснение
Премахване на шум от петна	<p>Можете да премахвате черни точки на фона на оригинала, които не могат да бъдат премахнати чрез изсветляване на фона. Можете да регулирате нивото на действие.</p> 

Коригиране на прегъвки или разкъсвания

Можете да коригирате сканирани изображения, когато ъглите или краищата на оригинала са прегънати или скъсани, или когато се появи сянка около сканираното изображение. Липсващите ръбове или ъгли на сканираното изображение ще бъдат запълнени с цвета на оригиналния документ.

Тези настройки можете да направите в раздел **Разширени настройки > Корекция на ръбовете > Настройки** в драйвера на скенера (Epson Scan 2).

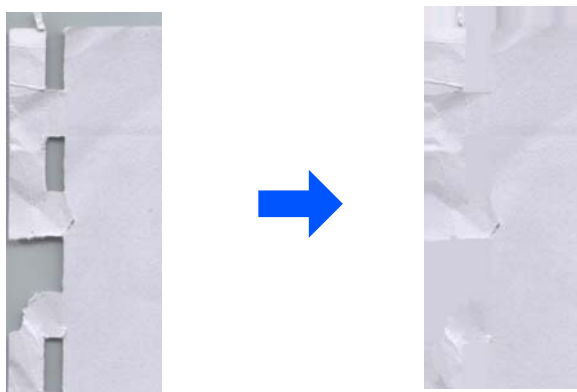
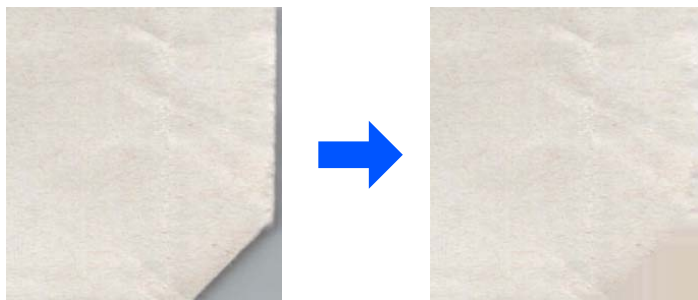

Още по темата

➔ [“Софтуерни функции за настройка на качеството на изображението” на страница 120](#)

Основна информация за скенера

Имена и функции на частите.	22
Paper Alignment Plate.	24
Контролен панел.	26
Поставяне и отстраняване на USB устройство.	31
Информация за приложения.	33
Информация за предлаганите като опция елементи и консумативи.	38

Имена и функции на частите

Изглед отпред

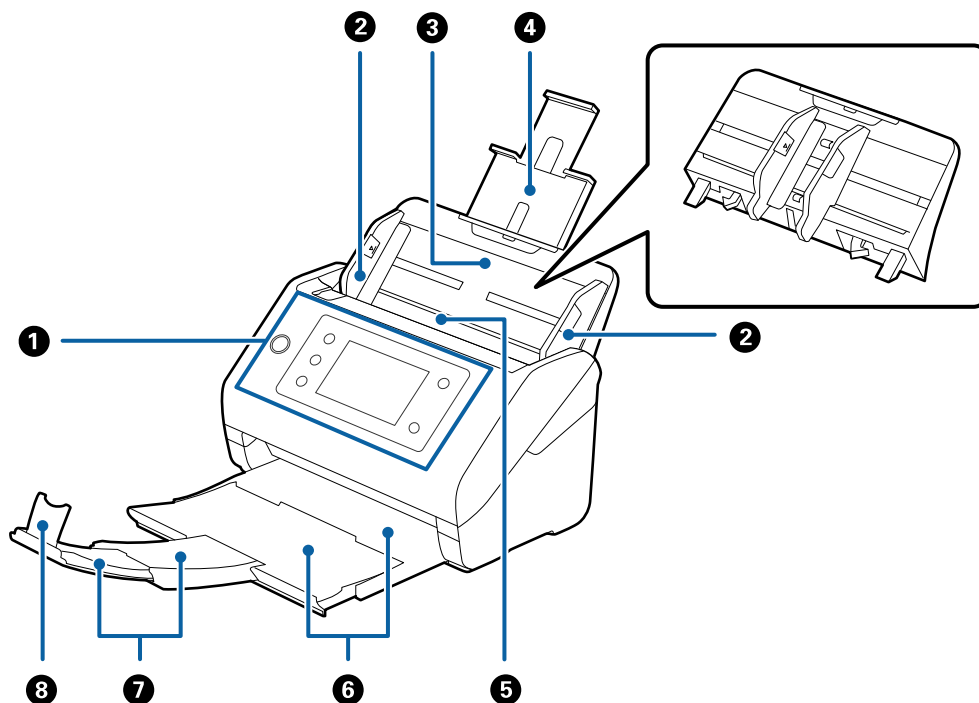

1	Контролен панел	Обозначава състоянието на скенера и Ви позволява да извършвате настройки на скенера.
2	Водачи за краищата	Оригиналите се подават направо в скенера. Плъзнете към краищата на оригиналите.
3	Входна тава	Зарежда оригинали. Изтеглете удължението на тавата, ако оригиналите са твърде големи за входната тава. Така се предотвратява огъването на хартията и образуването на засядания. Когато изваждате входната тава, плъзнете куките, които се намират от двата края в задната част и след това извадете входната тава.
4	Удължение на входната тава	
5	ADF (Устройство за автоматично подаване на документи)	Автоматично подава заредените оригинали.
6	Изходна тава	В нея се съхраняват изведените от скенера оригинали. Издърпайте удължението на изходната тава съобразно с дължината на оригиналите.
7	Удължение на изходната тава	
8	Стопер	Не допуска падането на оригиналите от удължението на тавата. Регулирайте го съобразно с дължината на оригиналите.

Задна част

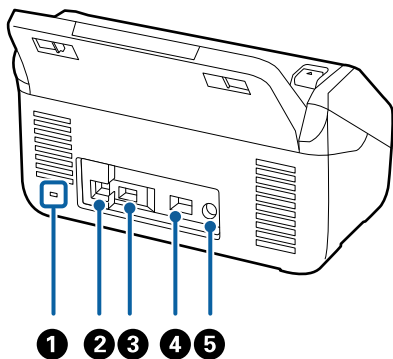

1	Слот за защита	Поставяне на защитна ключалка за заключване против кражби.
2	USB порт	За свързване на USB кабел.
3	USB порт за външен интерфейс	Свързва USB устройство или устройство за удостоверяване.
4	LAN порт	За свързване с LAN кабел.
5	Вход за захранване, прав ток	Свързва адаптера за променлив ток.

Изглед отвътре

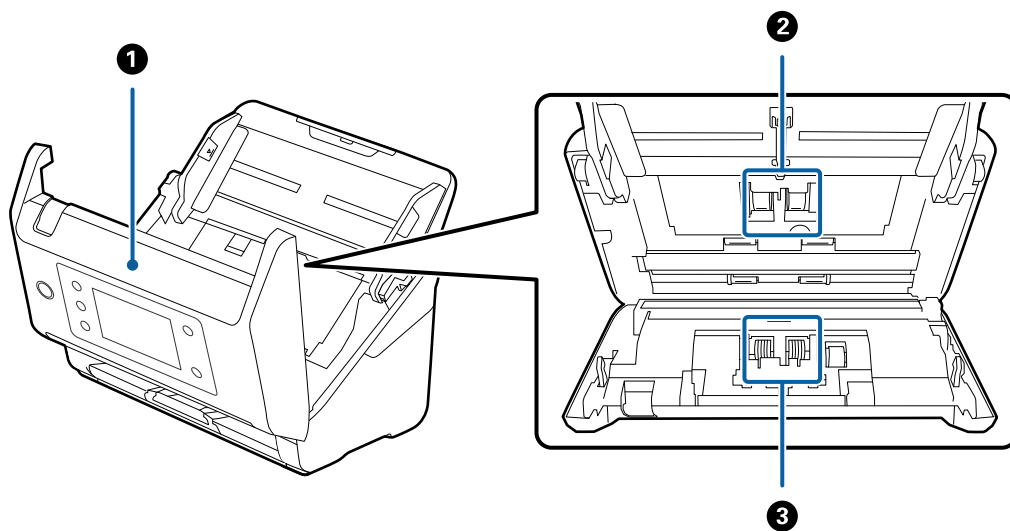

1	Капак на скенера	Дръпнете лоста и отворете капака на скенера, когато почиствате вътрешността на скенера или изваждате заседнала хартия.
2	Повдигаща ролка	Подава оригинали. Необходимо е да се сменя, когато броят на сканиранията надхвърли броя за сервизно обслужване.
3	Разделителна ролка	Подава оригиналите отделно, един по един. Необходимо е да се сменя, когато броят на сканиранията надхвърли броя за сервизно обслужване.

Още по темата

- ➔ [“Почистване на скенера отвътре” на страница 169](#)
- ➔ [“Смяна на комплекта ролки” на страница 174](#)

Paper Alignment Plate

Доставя се с DS-900WN. Това се предлага и като допълнително продаван продукт.

Това помага за подобряване на подравняването на изведените оригинали. То е удобно, когато сканирате смесени оригинали с различен размер.

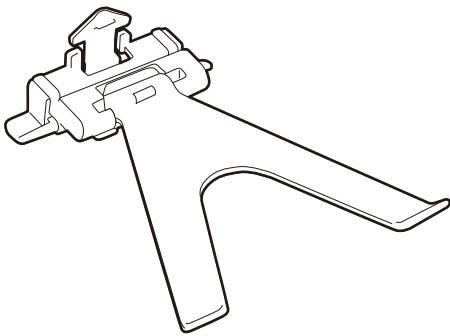

Закрепване на Paper Alignment Plate

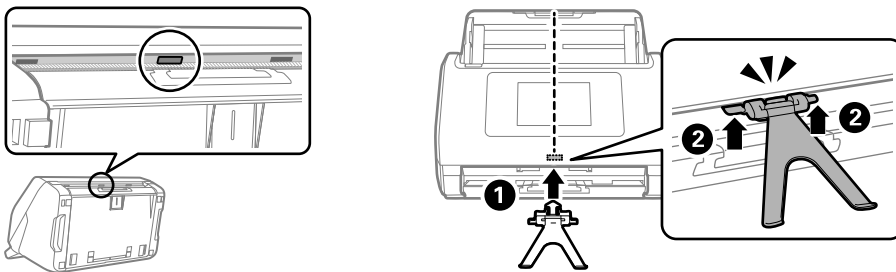

Поставете Paper Alignment Plate в отвора за монтаж в долната централна част на контролния панел (1), след което натиснете от двете страни, докато щракне на място (2).

Забележка:

Повдигнете Paper Alignment Plate при следните ситуации.

- Когато сканирате тънка хартия: хартията не се изважда правилно.
- Когато затваряте изходната тава: изходната тава не може да се прибере и Paper Alignment Plate може да е повреден.

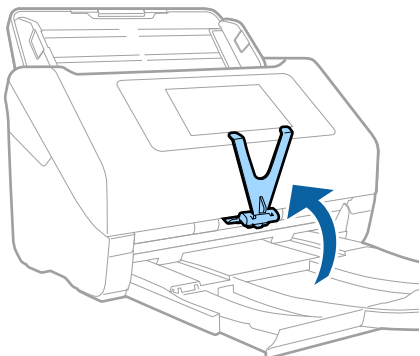

Отстраняване на Paper Alignment Plate

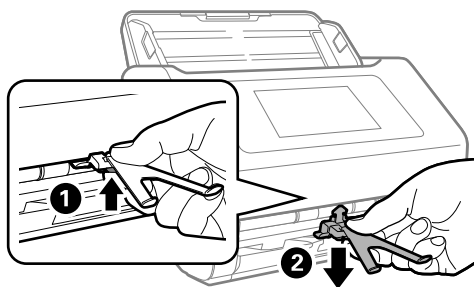







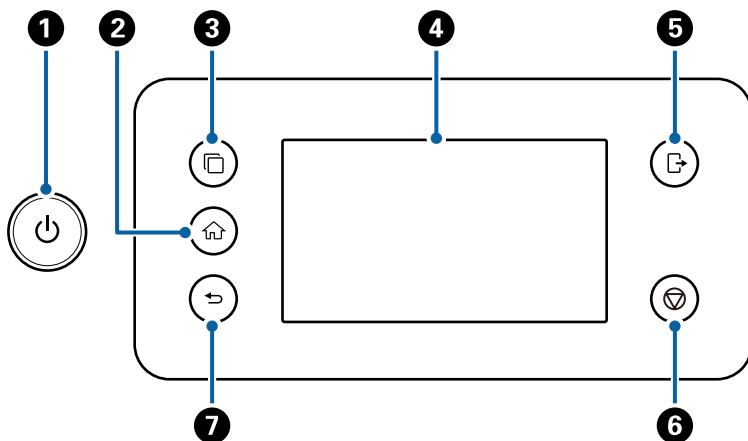

За да отстраните Paper Alignment Plate, като натискате куката в долната част на пластината (1), издърпайте пластината от долната част (2).

Контролен панел

Бутони и светлинни индикатори



№	Име	Функция	Когато бутонът е наличен	Когато бутонът не е наличен
1	 Бутон/ индикатор за захранване	Включва или изключва скенера. Не изключвайте скенера, докато индикаторът мига, защото скенерът работи или обработва данни.	–	–
2	 Бутон Начало	Извежда началния екран.	Когато е изведен екран, различен от началния	Когато е изведен началният екран ( е изведен в горния ляв ъгъл на екрана)
3	 Бутон за превключване на ISV сървър	Превключва между системи, когато в скенера има регистрирани множество синхронизирани системи.	Когато в скенера има регистрирани множество синхронизирани системи	<input type="checkbox"/> Когато в скенера няма регистрирани синхронизирани системи <input type="checkbox"/> Когато в скенера има регистрирана само една синхронизирана система
4	LCD екран	Докоснете екрана, за да изберете менюта или да извършите настройки.	–	–

№	Име	Функция	Когато бутонът е наличен	Когато бутонът не е наличен
5	 Бутон за изход	Отписва Ви, ако сте вписани в скенера с Заклучване на настройка, Управление на достъпа или с конфигурирана система за удостоверяване.	Когато сте активирали Заклучване на настройка, Управление на достъпа или система за удостоверяване и сте вписани в скенера (в горния десен ъгъл на екрана се извежда ) "Влизане в скенера от контролния панел" на страница 29	Когато сте вписани в скенера
6	 Бутон Стоп	Прекратява текущата операция.	Когато извършвате операция като сканиране	Когато не извършвате никаква операция
7	 Бутон назад	Връща на предишния екран.	Когато е изведен екран, различен от началния	Когато е изведен началният екран ( е изведен в горния ляв ъгъл на екрана)

Основна конфигурация на екрана

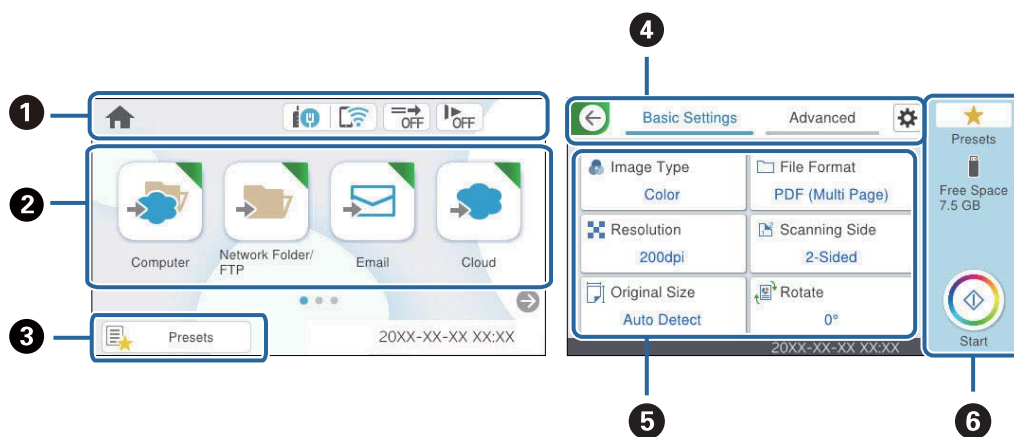



















1	Показва състоянието на скенера като икони. Изберете иконата, за да проверите текущите настройки или за достъп до всяко меню за настройка.
2	Показва менюта. Можете да добавяте икони на менюта и да променят реда на показване.
3	Извежда се списъкът с предварителни настройки. Можете да заредите Вашите предварителни настройки и да регистрирате нови предварителни настройки.
4	Превключва раздели.
5	Извежда списъка с елементи за настройка. Изберете всеки елемент, за да зададете или промените настройките. Сивите елементи не са налични.

6	Стартира сканиране чрез текущите настройки.
---	---

Икони на течнокристалния екран

Следните икони се извеждат в зависимост от състоянието на скенера.

	Тази икона показва, че сте на началния екран.
	Извежда състоянието на мрежовата връзка. Изберете иконата, за да проверите и промените текущите настройки. Това е прекият път до следното меню. Настройки > Настройки на мрежата > Wi-Fi настройка
	СкENERЪТ не е свързан към кабелна (Ethernet) мрежа или отменете настройката.
	СкENERЪТ е свързан към кабелна (Ethernet) мрежа.
	СкENERЪТ не е свързан към безжична (Wi-Fi) мрежа.
	СкENERЪТ търси SSID, не е настроен IP адрес или има проблем с безжичната (Wi-Fi) мрежа.
	СкENERЪТ е свързан към безжична (Wi-Fi) мрежа. Броят на чертичките обозначава силата на сигнала на връзката. Колкото повече чертички има, толкова по-силна е връзката.
	СкENERЪТ не е свързан към безжична (Wi-Fi) мрежа в режим Wi-Fi Direct (обикновена точка за достъп).
	СкENERЪТ е свързан към безжична (Wi-Fi) мрежа в Wi-Fi Direct режим (обикновена точка за достъп).
	Тази икона показва дали е активирана функцията DFDS функция (Пропускане при разпознаване на двойно подаване). Когато е активирана, иконата се променя на  . Тази функция пропуска веднъж разпознаване на двойно подаване и продължава да сканира. Активирайте тази опция, за да сканирате оригинали, които са разпознати като двойно подаване, например пластмасови карти или пликове.
	Тази икона показва дали е активирана функцията Бавно . Когато е активирана, иконата се променя на  . Тази функция намалява скоростта на сканиране. Активирайте тази опция за сканиране на оригинали, които има вероятност да заседнат, например тънка хартия.
	Показва, че функцията за ограничаване на потребителя е активирана. Изберете тази икона, за да влезете в скенера. Трябва да въведете паролата. Свържете се с администратора на скенера за паролата. Когато се изведе  , е влязъл потребител с разрешение за достъп. Изберете иконата за изход.
	Връща на предишния екран.
	Показва, че настройките за сканиране са променени спрямо фабричните по подразбиране или спрямо зададените по подразбиране в Потребителски настройки .

	Показва, че има допълнителна информация. Изберете иконата, за да покажете съобщението.
	<p>Показва проблем с елементите. Изберете иконата, за да проверите решението на проблема.</p> <ul style="list-style-type: none"> <input type="checkbox"/> Смяна на поддържаща ролка: броят сканирания надвишава срока на експлоатация на ролките. Сменете ролките. <input type="checkbox"/> Почиств. стъкло: открита е мръсотия върху стъклената повърхност вътре в скенера. Почистете скенера отвътре. <input type="checkbox"/> Ред. почиств.: време е да почистите вътрешността на скенера.

Влизане в скенера от контролния панел

Когато сте активирали **Заклучване на настройка** или **Управление на достъпа**, на контролния панел се извежда  и функциите са ограничени.

В тази ситуация потребителите не могат да променят настройките на скенера и са налични само някои функции. Трябва да сте влезли, за да използвате скенера.

1. Докоснете  в горния десен ъгъл на екрана.
2. Когато е изведен екранът **Избор на потребител**, изберете потребителя за влизане.
3. Въведете паролата за влизане.

Забележка:

Свържете се с Вашия администратор за информация за потребител и парола.

Показва се съобщение за завършено влизане и след това се показва началният екран на контролния панел.

За да излезете, докоснете  в горния десен ъгъл на екрана и натиснете бутона .

Работа със сензорен екран

Сензорният екран поддържа следните действия.

Докосване		Натискане или избор на елементи или икони.
Бързо плъзгане		Бързо прелистване по екрана.

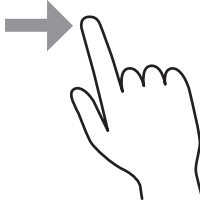
Плъзгане		Задържане и преместване на елементите.
----------	---	--

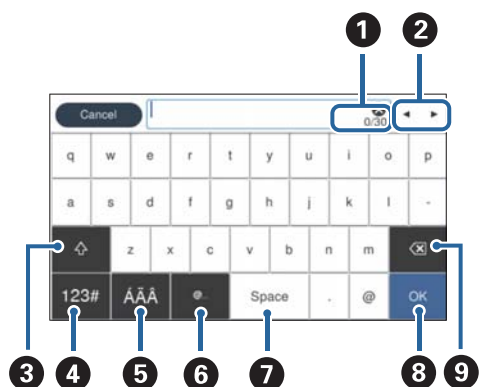

Въвеждане на букви

Можете да въведете знаци и символи, като използвате клавиатурата на екрана, при регистриране на контакт, извършване на мрежови настройки и т.н.



Забележка:

Иконите, които са налични, варират в зависимост от елемента за настройка.

1	Извежда броя на знаците.
2	Премества курсора във входна позиция.
3	Превключва между главни и малки букви или цифри и символи.
4	Превключва между различните видове символи.  : можете да въведете цифри и символи.  : можете да въведете букви.
5	Превключва между различните видове символи. Можете да въведете буквено-цифрени знаци и специални знаци като умлаут и ударения.
6	Въвежда често използвани домейн адреси на имейл или URL връзки просто като изберете елемента.
7	Въвежда интервал.
8	Поправя въведените символи.
9	Изтрива въведените символи.

Преглед на анимации

Докато преглеждате анимации с указания на контролния панел, можете да зареждате различни видове оригинали.

- Изберете **Помощ** на началния екран на контролния панел: извежда се помощен екран. Изберете **Как да**, след което изберете елементите, които искате да видите.
- Изберете **Как да** в долната част на оперативния екран: показва се зависима от контекста анимация. Обърнете внимание, че анимацията зависи от модела на скенера.

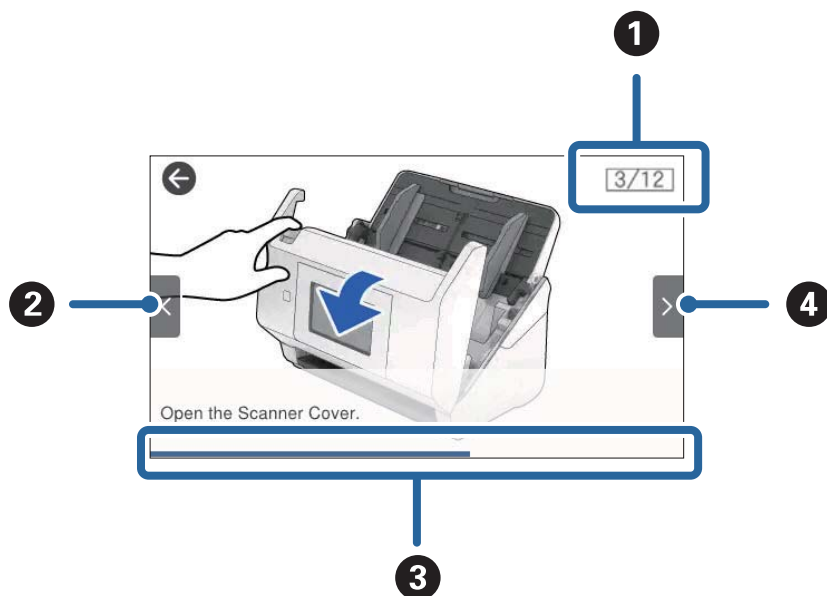

1	Показва общия брой стъпки и номера на текущата стъпка. Примерът показва стъпка 3 от 12.
2	Назад към предишната стъпка.
3	Обозначава Вашия напредък през текущата стъпка. Анимацията се повтаря, когато лентата за напредък достигне края.
4	Премества се към следващата стъпка.

Поставяне и отстраняване на USB устройство

Забележка:

Ако свържете устройство за удостоверяване към USB порта за външен интерфейс, не можете да използвате порта за свързване на USB устройство за запазване на сканираното изображение.

Поставяне на USB устройство

Поставете USB устройство в USB порта за външен интерфейс.

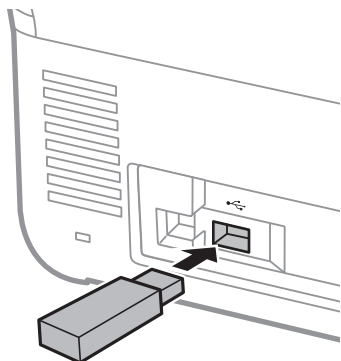

Премахване на USB устройство

Премахнете USB устройство.

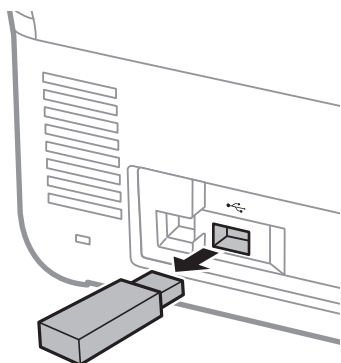

Важно:

- Ако отстраните USB устройството, докато се прехвърлят данни към скенера, данните на USB устройството може да бъдат загубени.
- Докато прехвърляте данни, на контролния панел се показва съобщение.

Също, ако е необходимо, архивирайте данните от външното устройство за съхранение на друг носител.

Данните може да бъдат загубени или повредени в следните ситуации:

- Когато са засегнати от статично електричество или електрически шум
- При неправилно използване
- При счупване или поправка
- При повреда от природно бедствие

Информация за приложения

Настоящият раздел представя приложения, които са налични за вашия скенер. Последното приложение може да бъде инсталирано на уебсайта на Epson.

Приложение за сканиране на документи (Document Capture Pro / Document Capture)

Document Capture Pro* е приложение, което Ви позволява ефективно да сканирате оригинали, като например документи.

Можете да регистрирате набор от операции, като например Scan — Save — Send, като „задание“. Като регистрирате предварително серия от операции като задание, можете да извършите всички операции просто като изберете заданието. Чрез назначаването на задание към контролния панел на скенера, можете да стартирате задание от контролния панел (Button Assignment).

Вижте помощта Document Capture Pro (Windows) или Document Capture (Mac OS) за информация относно употребата на приложението.

* Това име е за Windows. За Mac OS името е Document Capture.

Стартиране в Windows

Windows 11

Щракнете върху бутона за стартиране, след което изберете **Всички приложения > Epson Software > Document Capture Pro**.

Windows 10

Щракнете върху бутона за стартиране, след което изберете **Epson Software > Document Capture Pro**.

Windows 8.1/Windows 8

Въведете името на приложението в препратката за търсене, след което изберете показаната икона.

Windows 7

Щракнете върху бутона за стартиране, след което изберете **Всички програми > Epson Software > Document Capture Pro**.

Стартиране в Mac OS

Изберете **Отиди > Приложения > Epson Software > Document Capture**.

Приложение за контролиране на скенера (Epson Scan 2)

Epson Scan 2 е драйвер на скенер, който Ви позволява да управлявате скенера. Можете да настроите размера, разделителната способност, яркостта, контраста и качеството на сканираното изображение. Освен това можете да стартирате приложението от съвместимо с TWAIN приложение за сканиране.

Вижте помощните указания за Epson Scan 2 за подробности как да използвате приложението.

Стартиране в Windows

Забележка:

За операционни системи с Windows Server се уверете, че функцията **Персонализиран работен плот** е инсталирана.

Windows 11/Windows Server 2022

Щракнете върху бутона за стартиране, след което изберете **Всички приложения > EPSON > Epson Scan 2**.

Windows 10/Windows Server 2016/Windows Server 2019

Щракнете върху бутона за стартиране, след което изберете **EPSON > Epson Scan 2**.

Windows 8.1/Windows 8/Windows Server 2012 R2/Windows Server 2012

Въведете името на приложението в препратката за търсене, след което изберете показаната икона.

Windows 7/Windows Server 2008 R2/Windows Server 2008

Щракнете върху бутона за стартиране, след което изберете **Всички програми или Програми > EPSON > Epson Scan 2 > Epson Scan 2**.

Стартиране в Mac OS

Изберете **Отиди > Приложение > Epson Software > Epson Scan 2**.

Приложение за сканиране от смарт устройство (Epson Smart Panel)

Epson Smart Panel е приложение, което Ви дава възможност да сканирате документи чрез смарт устройства, като например смартфони и планшети. Можете да запаметите сканираните данни в смарт устройства или чрез услуги в облак и да ги изпратите по имейл.

Дори и да нямате безжичен рутер, можете автоматично да свържете смарт устройства с Wi-Fi към скенера, като използвате Wi-Fi Direct.

Можете да изтеглите и инсталирате Epson Smart Panel от App Store или Google Play.

Приложение за актуализиране на софтуер и фърмуер (EPSON Software Updater)

EPSON Software Updater е приложение, което инсталира нов софтуер и актуализира фърмуера и ръководствата през интернет. Ако желаете да проверявате редовно за информация за актуализация, Вие можете да зададете интервала за проверка за актуализации в настройките за автоматична актуализация на EPSON Software Updater.

Забележка:

Операционни системи Windows Server не се поддържат.

Стартиране в Windows

Windows 11

Щракнете върху бутона за стартиране, след което изберете **All apps > Epson Software > EPSON Software Updater**.

Windows 10

Щракнете върху бутона за стартиране, след което изберете **Epson Software > EPSON Software Updater**.

Windows 8.1/Windows 8

Въведете името на приложението в препратката за търсене, след което изберете показаната икона.

❑ Windows 7

Щракнете върху бутона за стартиране, след което изберете **Всички програми > Epson Software > EPSON Software Updater**.

Стартиране в Mac OS

Изберете **Отиди > Приложения > Epson Software > EPSON Software Updater**.

Приложение за конфигуриране на операции на скенера (Web Config)

Web Config е приложение, което работи в уеббраузъри, като Microsoft Edge и Safari, на компютър или смарт устройство. Можете да проверите състоянието на скенера или да промените настройките на мрежата и скенера. За да използвате Web Config, свържете скенера и компютъра или устройството към същата мрежа.

Поддържат се следните браузъри. Използвайте най-новата версия.

Microsoft Edge, Windows Internet Explorer, Firefox, Chrome, Safari

Забележка:

От Вас може да се изисква да въведете паролата на администратор, когато използвате това устройство. Вижте следното за подробности относно паролата на администратор.

[“Забележки относно паролата на администратора” на страница 13](#)

Още по темата

➔ [“Няма достъп до Web Config” на страница 187](#)

Как да стартирате Web Config в уеб браузър

Скенера се доставя с вграден софтуер, наречен Web Config (уеб страница, където можете да правите настройки). За достъп до Web Config, просто въведете IP адреса на свързан в мрежа скенер във Вашия уеб браузър.

1. Проверете IP адреса на скенера.

Изберете **Настройки > Настройки на мрежата > Мрежов статус** от контролния панел на скенера. След това изберете активния метод на свързване (**Състояние на кабелна LAN/Wi-Fi връзка** или **Състояние на Wi-Fi Direct**) за потвърждаване на IP адреса на скенера.

Пример за IP адрес: 192.168.100.201

2. Стартирайте браузър от компютъра или смарт устройството и въведете IP адреса на скенера в адресната лента.

Формат: `http://scanner's IP address/`

Пример: `http://192.168.100.201/`

Ако в браузъра ви се покаже екран с предупреждение, можете спокойно да пренебрегнете предупреждението и да покажете уеб страницата (Web Config). Тъй като скенерът използва самоподписан сертификат при влизане в HTTPS, на браузъра се извежда предупреждение, когато стартирате Web Config; това не указва проблем и може безопасно да се игнорира. В зависимост от браузъра Ви, може да се наложи да щракнете върху **Раширени настройки**, за да видите уеб страницата.

Пример: за Microsoft Edge

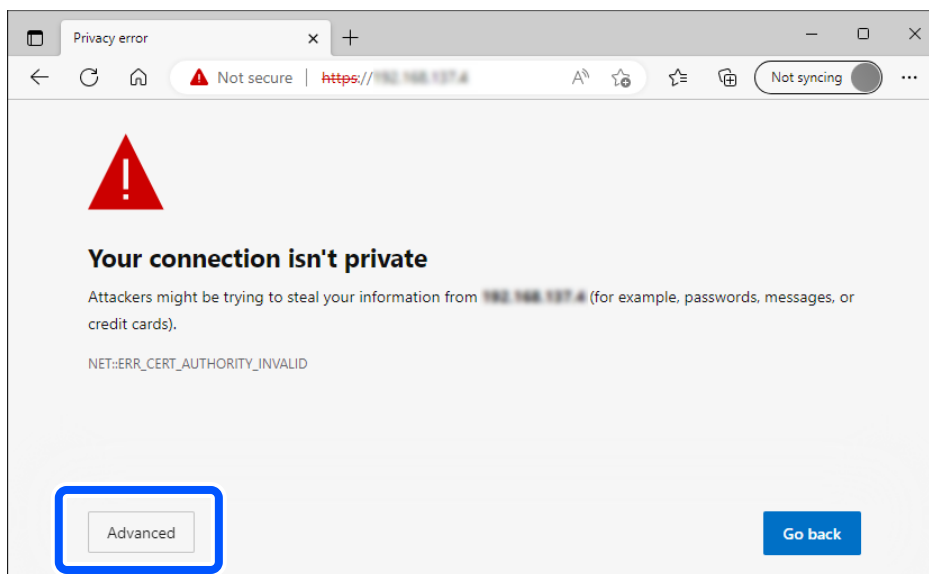

Забележка:

Ако не се покаже предупредителен екран, преминете към следващата стъпка.

За IPv6 адреси използвайте следния формат.

Формат: `http://[scanner's IP address]/`

Пример: `http://[2001:db8::1000:1]/`

3. За да промените настройките на скенера, трябва да се впишете като администратор на Web Config.

Щракнете върху **Log in** в горния десен ъгъл на екрана. Въведете **User Name** и **Current password**, след което щракнете върху **OK**.

Следното предоставя първоначалните стойности за информацията за администратора на Web Config.

·Потребителско име: няма (празно)

·Парола: Зависи от етикета, прикрепен към продукта.

Ако на гърба има прикрепен етикет „PASSWORD“, въведете 8-цифрения номер, показан на етикета. Ако няма прикрепен етикет „PASSWORD“, въведете серийния номер на етикета, прикрепен на гърба на продукта, за първоначална парола на администратор.

Забележка:

Ако в горния десен ъгъл на екрана се вижда **Log out**, значи вече сте влезли като администратор.

След приблизително 20 минути неактивност ще бъдете отписани автоматично.

Приложение за настройка на устройството в мрежа (EpsonNet Config)

EpsonNet Config е приложение, което дава възможност да задавате адреси и протоколи на мрежови интерфейси. За повече подробности вижте ръководството за експлоатация на EpsonNet Config или помощта на приложението.

Стартиране в Windows

- Windows 11/Windows Server 2022

Щракнете върху бутона за стартиране, след което изберете **Всички приложения > EpsonNet > EpsonNet Config**.

- Windows 10/Windows Server 2019/Windows Server 2016

Щракнете върху бутона за стартиране, след което изберете **EpsonNet > EpsonNet Config**.

- Windows 8.1/Windows 8/Windows Server 2012 R2/Windows Server 2012

Въведете името на приложението в препратката за търсене, след което изберете показаната икона.

- Windows 7/Windows Vista/Windows Server 2008 R2/Windows Server 2008/Windows Server 2003 R2/Windows Server 2003

Щракнете върху бутон **Старт**, след което изберете **Всички програми** или **Програми > EpsonNet > EpsonNet Config SE > EpsonNet Config**.

Стартиране в Mac OS

Начало > Приложения > Epson Software > EpsonNet > EpsonNet Config SE > EpsonNet Config.

Софтуер за управление на устройства в мрежа (Epson Device Admin)

Epson Device Admin е многофункционален софтуер, който управлява устройства в мрежата.

Налични са следните функции.

- Наблюдение или управление на до 2000 принтера или скенери в сегмента
- Изготвяне на подробен отчет, като например за състоянието на консумативи или продукти
- Актуализиране на фърмуера на продукта
- Въвеждане на устройството в мрежата
- Приложете унифицираните настройки в множество устройства.

Можете да изтеглите Epson Device Admin от софтуера за поддръжка на Epson. За повече информация, вижте документацията или помощта на Epson Device Admin.

Приложение за създаване на драйверни пакети (EpsonNet SetupManager)

EpsonNet SetupManager е софтуер за създаване на пакет за лесна инсталация на скенера, като инсталиране на драйвера на скенера и т.н. Този софтуер позволява на администратора да създава уникални софтуерни пакети и да ги разпространява сред групи.

За повече информация посетете своя регионален уебсайт наEpson.

<http://www.epson.com>

Софтуер, който използва сървър за удостоверяване (Epson Print Admin)

Тази опция Ви позволява да създадете система за удостоверяване с помощта на сървър за удостоверяване. Налични са различни методи на удостоверяване, например докосване на скенера с ИД карта.

За да постигнете защитена среда на сканиране, функцията за сканиране и настройките за местоназначение се извеждат на панела, за да може всеки потребител да предотврати случайни операции и се използва функцията за управление на регистъра за използване.

Свържете се с Вашия търговец за повече информация.

Опция за удължаване на функцията за сканиране (EPA Advanced Workflows)

Можете да добавите настройки за сканиране с помощта на опцията EPA Advanced Workflows.

- Разширяване на елементи за настройка на сканиране
- Сортиране на резултати от сканиране
- Разширяване на местоназначения за сканиране
- Извеждане на информация при сканиране

Софтуер, който не използва сървър за удостоверяване (Epson Print Admin Serverless)

Тази опция Ви позволява да използвате вградената в скенера функция за удостоверяване, без необходимостта от сървър. Налични са различни методи на удостоверяване, например докосване на скенера с ИД карта.

За да постигнете защитена среда на сканиране, функцията за сканиране и настройките за местоназначение се извеждат на панела, за да може всеки потребител да предотврати случайни операции.

Свържете се с Вашия търговец за повече информация.

Информация за предлаганите като опция елементи и консумативи

Кодове на Преносен лист

Използването на Преносен лист Ви дава възможност за сканиране на оригинали с неправилна форма или снимки, които могат лесно да бъдат надраскани. Можете да сканирате оригинали, които са по-големи от размер А4, с носещ лист, като го сгънете на две.

Наименование на частта	Кодове*1	Цикъл на смяна
Преносен лист	B12B819051	3000*2

*1 Можете да използвате носещия лист само с кода.

*2 Този номер е ръководство за цикъла на смяна. Не използвайте Преносен лист, който е надраскан.

Забележка:

Можете да използвате Преносен лист само когато сканирате от компютър или когато сканирате от контролния панел на скенера с функцията **Компютър**.

Не можете да използвате Преносен лист, когато сканирате от контролния панел на скенера посредством следните функции:

- Мрежова папка/FTP
- Имейл
- Облак
- USB памет
- WSD
- Scan to My Email (при използване на Epson Print Admin/Epson Print Admin Serverless)
- Scan to My Folder (при използване на Epson Print Admin/Epson Print Admin Serverless)
- Предварително зададено сканиране (при използване на Epson Print Admin)

Още по темата

- ➔ [“Общи спецификации за сканираните оригинали” на страница 43](#)
- ➔ [“Поставяне на оригинали с голям размер” на страница 65](#)
- ➔ [“Поставяне на оригинали с неправилна форма” на страница 68](#)
- ➔ [“Поставяне на снимки” на страница 71](#)

Кодове на комплекта ролки

Частите (листоподаваща ролка и разделителната ролка) трябва да бъдат сменени, когато броят на сканиранията превиши броя за сервизно обслужване. Можете да проверите последния брой сканирания на контролния панел или в Epson Scan 2 Utility.

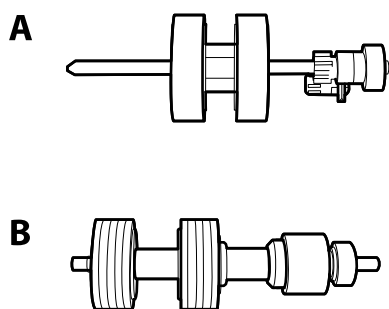

А: листоподаваща ролка, В: разделителна ролка

Наименование на частта	Кодове	Жизнен цикъл
Комплект ролки 2	B12B819711 B12B819721 (само за Индия)	200,000*

* Този брой е бил постигнат чрез последователно сканиране при използване на оригинални хартии за тестване на Epson и служи като ориентир за цикъла на смяна. Цикълът на смяна може да варира в зависимост от различните типове хартия, като например хартия, която отделя много хартиен прах, или хартия с груба повърхност, която би могла да съкрати жизнения цикъл.

Още по темата

- ➔ [“Смяна на комплекта ролки” на страница 174](#)
- ➔ [“Нулиране на броя сканирания след смяна на ролките” на страница 179](#)

Кодове на Paper Alignment Plate

Това помага за подобряване на подравняването на изведените оригинали. То е удобно, когато сканирате смесени оригинали с различен размер.

Забележка:

Доставя се с DS-900WN.

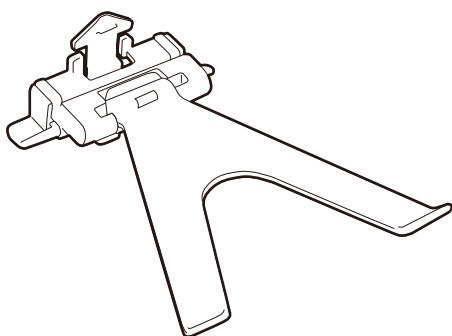

Наименование на частта	Кодове
Пластина за подравняване на хартията	B12B819691 B12B819701 (само за Индия)

Забележка:

Повдигнете Paper Alignment Plate при следните ситуации.

- Когато сканирате тънка хартия: хартията не се изважда правилно.
- Когато затваряте изходната тава: изходната тава не може да се прибере и Paper Alignment Plate може да е повреден.

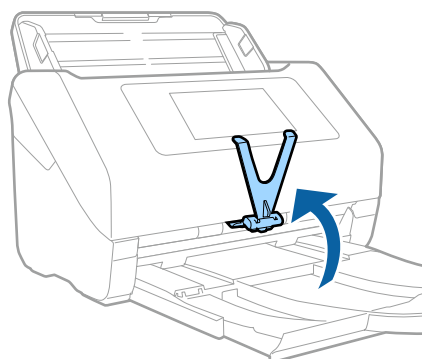

Кодове на комплекта за почистване

Използвайте този комплект, когато почиствате вътрешните части на скенера. Този комплект включва почистваща течност и кърпа.

Номер на частта	Кодове
Комплект за почистване	B12B819291

Още по темата

➔ [“Почистване на скенера отвътре” на страница 169](#)

Спецификации и поставяне на оригинали

Спецификации за оригинали, които могат да бъдат сканирани.	43
Поставяне на оригинали.	49

Спецификации за оригинали, които могат да бъдат сканирани

В този раздел са разяснени спецификациите и условията относно оригиналите, които могат да бъдат заредени в ADF.

Общи спецификации за сканираните оригинали

Тип оригинал	Дебелина	Размер
Обикновена хартия	27 до 413 g/m ²	Максимална: 215,9×6096,0 mm (8,5×240,0 in)
Фина хартия	Размер A8 или по-малко: 127 до 413 g/m ²	Минимална: 50,8×50,8 mm (2,0×2,0 in)
Рециклирана хартия		
Пощенска картичка	Пластмасови карти: 1,24 mm (0,05 in) или по-малко (включително релефът)	Размерът, който може да се зареди, варира в зависимост от типа на оригиналите, разделителната способност на сканиране и метода на сканиране.
Визитна картичка		
Пликове	Ламинирани карти: 0,8 mm (0,03 in) или по-малко	
Пластмасови карти в съответствие с ISO7810 тип ID-1 (със или без релеф)		
Ламинирани карти		
Термохартия		

Забележка:

- Всички оригинали трябва да бъдат подравнени във водещия край.
- Уверете се, че огъванията по водещия край на оригиналите са в дадените по-долу граници.
 - ① трябва да бъде 3 mm или по-малко.
 - ② трябва да бъде 1 mm или по-малко, докато ② е равно на или е по-малко от ③. Когато ③ е равно на или повече от 10 пъти по-голямо от ②, ② може да бъде повече от 1 mm.

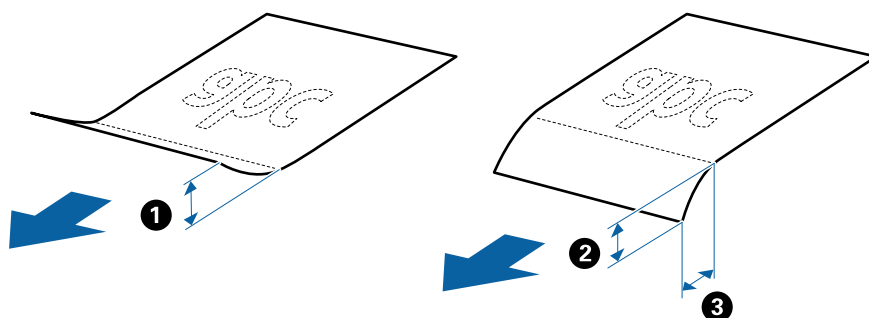

- Дори когато оригиналът отговаря на изискванията за оригинали, които могат да бъдат поставени в ADF, той може да не бъде подаван от ADF или качеството на сканиране може да се влоши в зависимост от свойствата или качеството на хартията.

Спецификации на оригинали със стандартен размер

Списъкът на оригиналите със стандартен размер, които можете да зареждате в скенера.

Размер	Размери	Дебелина	Тип хартия	Капацитет на зареждане *
Legal	215,9×355,6 mm (8,5×14 in.)	27 до 413 g/m ²	Обикновена хартия Фина хартия Рециклирана хартия	Дебелина на оригиналите, които могат да се натрупват: под 12 mm (0,47 in.) 80 g/m ² : 80 листа 90 g/m ² : 69 листа 104 g/m ² : 59 листа 127 g/m ² : 50 листа 157 g/m ² : 40 листа 209 g/m ² : 30 листа 256 g/m ² : 24 листа 413 g/m ² : 14 листа Капацитетът на зареждане варира в зависимост от типа на хартията.
Letter	215,9×279,4 mm (8,5×11 in.)	127 до 413 g/m ²		Дебелина на оригиналите, които могат да се натрупват: под 12 mm (0,47 in.)
A4	210×297 mm (8,3×11,7 in.)			80 g/m ² : 100 листа 90 g/m ² : 86 листа
B5	182×257 mm (7,2×10,1 in.)			104 g/m ² : 74 листа 127 g/m ² : 62 листа
A5	148×210 mm (5,8×8,3 in.)			157 g/m ² : 50 листа 209 g/m ² : 38 листа
B6	128×182 mm (5,0×7,2 in.)			256 g/m ² : 30 листа 413 g/m ² : 18 листа
A6	105×148 mm (4,1×5,8 in.)			Капацитетът на зареждане варира в зависимост от типа на хартията.
A8	52×74 mm (2,1×2,9 in.)	210 g/m ²		Дебелина на оригиналите, които могат да се натрупват: под 12 mm (0,47 in.) 30 листа
Визитна картичка	55×89 mm (2,1×3,4 in.)			

* Можете да допълвате оригиналите до максималния капацитет по време на сканиране.

Спецификации на дълга хартия

Спецификацията на дългата хартия, която можете да зареждате в скенера.

Забележка:

- Дълга хартия означава оригинали с дължина от 393,8 mm (15,5 in) или повече.
- Когато сканирате дълга хартия, скоростта на сканиране е намалена.

Размер	Дебелина	Тип хартия	Капацитет на зареждане
Максимална ширина: 215,9 mm (8,5 in) Максимална дължина: 6096,0 mm (240,0 in)*	50 до 130 g/m ²	Обикновена хартия Фина хартия Рециклирана хартия	1 лист

Максимална дължина за дълга хартия

Следното показва максималната дължина в зависимост от разделителната способност на сканиране и метода на сканиране.

Метод на сканиране	Разделителна способност при сканиране	Максимална дължина
<input type="checkbox"/> Сканиране от компютър <input type="checkbox"/> Сканиране от контролния панел на скенера чрез функцията Компютър	50 до 200 dpi	6096,0 mm (240,0 инча)
	201 до 300 dpi	5 461,0 mm (215,0 инча)
	301 до 600 dpi	1 346,0 mm (53,0 инча)
Сканиране от контролния панел на скенера чрез следните функции: <input type="checkbox"/> Мрежова папка/FTP <input type="checkbox"/> Имейл <input type="checkbox"/> Облак <input type="checkbox"/> USB памет <input type="checkbox"/> Scan to My Email* <input type="checkbox"/> Scan to My Folder*	200 dpi	914,4 mm (36,0 инча)
	300 dpi	
	600 dpi	Дълга хартия не се поддържа
Сканиране от контролния панел на скенера чрез функцията WSD	100 dpi 300 dpi	Дълга хартия не се поддържа
Сканиране с Epson Smart Panel	200 dpi 300 dpi 600 dpi	Дълга хартия не се поддържа

* При използване на Epson Print Admin/Epson Print Admin Serverless

Забележка:

Не можете да сканирате дълга хартия чрез Epson Smart Panel.

Спецификации на пластмасови карти

Спецификацията на пластмасовите карти, които можете да зареждате в скенера.

Размер	Тип карта	Дебелина	Капацитет на зареждане	Посока на зареждане
Тип ISO7810 ID-1 54,0×85,6 mm (2,1×3,3 in)	С релеф	1,24 mm (0,05 in) или по-малко	1 карта	Хоризонтално (пейзажно)
	Без релеф	0,76 mm (0,03 in) до 1,1 mm (0,04 in)*	5 карти	
		По-малко от 0,76 mm (0,03 in)	5 карти	

* Можете да сканирате тези карти само когато резолюцията е 300 dpi или по-малко и като деактивирате режим **Бавно**.

Спецификации на ламинирани карти

Спецификацията на ламинираните карти, които можете да зареждате в скенера.

Размер	Дебелина	Капацитет на зареждане
120,0×150,0 mm (4,7×5,9 in) или по-малко	0,8 mm (0,03 in) или по-малко	1 карта

Забелжка:

Не можете да сканирате ламинирани карти чрез *Epson Smart Panel*.

Спецификации за оригинали, които използват Преносен лист

Предлаганият като опция Преносен лист представлява лист, предназначен да транспортира оригинали през скенера. Можете да сканирате оригинали, които са по-големи от размер A4/Letter, важни документи или снимки, които не трябва да бъдат повредени, тънка хартия, оригинали с неправилно форма и т.н.

Таблицата по-долу указва условията за използване на Преносен лист.

Тип	Размер	Дебелина	Капацитет на зареждане на Преносен лист
Оригинали, които не могат да бъдат заредени директно в скенера	A3* ¹ A4 B4* ¹ Letter Legal* ¹ B5 A5 B6 A6 A8 Размер по избор: <input type="checkbox"/> Ширина: до 431,8 mm (17 in)* ² <input type="checkbox"/> Дължина: до 297 mm (11,7 in)* ³	0,3 mm (0,012 in) или по-малко (без дебелината на Преносен лист)	10 листа

*1 Сгънете на две, за да ги поставите.

*2 Оригинали, които са по-широки от 215,9 mm (8,5 in), следва да бъдат сгънати на две.

*3 Водещият край на оригинала трябва да бъде поставен в свързващата част на Преносен лист, когато сканирате оригинал, който е дълъг приблизително 297 mm (11,7 in). В противен случай дължината на сканираното изображение може да бъде по-голяма от предвижданото, тъй като скенерът сканира до края на Преносен лист, когато изберете **Автоматично откриване** като настройката за **Размер на документа** в приложението.

Забележка:

Не можете да сканирате оригинали чрез Преносен лист с помощта на Epson Smart Panel на смарт устройство.

Още по темата

➔ [“Кодове на Преносен лист” на страница 38](#)

Спецификации на пликове

Спецификацията на пликите, които можете да зареждате в скенера.

Размер	Размери	Дебелина	Капацитет на зареждане
C6	114×162 mm (4,49×6,38 инча) (стандартен размер)	0,38 mm (0,015 инча) или по-малко	10 плика
DL	110×220 mm (4,33×8,66 инча) (стандартен размер)		

Видове оригинали, изискващи внимание

Следните типове оригинали е възможно да не се сканират успешно.

- Оригинали с неравна повърхност, като например фирмени бланки.
- Оригинали с гънки или линии от сгъване
- Перфорирани оригинали
- Оригинали с етикети или стикери
- Самокопираща хартия
- Огънати оригинали
- Гланцирана хартия



Важно:

Самокопиращата хартия съдържа химически вещества, които могат да повредят ролките. Ако сканирате самокопираща хартия, почиствайте редовно листоподаващата ролка и разделителната ролка. Освен това, сканирането на самокопираща хартия може да съкрати срока на експлоатация на ролките по-бързо в сравнение със сканирането на обикновена хартия.

Забележка:

- Нагънатите оригинали могат да се сканират по-добре, ако забавите скоростта на подаване по време на сканиране или изгладите гънките, преди да пристъпите към зареждане.
- За да сканирате деликатни оригинали или оригинали, които лесно се нагъват, използвайте Преносен лист (продава се отделно).
- За сканиране на оригинали, които са неправилно разпознати като двойно подаване, задайте **DFDS функция** (Пропускане при разпознаване на двойно подаване) на **Вкл.** на контролния панел, преди да възобновите сканирането, или изберете **Изключен в Да се открива подаване на два залепени оригинала** на раздела **Основни настройки** в прозореца Epson Scan 2.
Когато използвате Document Capture Pro, Вие можете да отворите прозореца, като натиснете бутона **Detailed Settings** на екрана **Scan Settings**.
- Етикетите или стикерите трябва да са здраво залепени към оригиналите, без да се подава лепило.
- Опитайте се да изгладите навитите оригинали, преди да пристъпите към сканиране.

Още по темата

- ➔ [“Основна информация за скенера” на страница 21](#)
- ➔ [“Поддръжка” на страница 168](#)

Типове оригинали, които не трябва да се сканират

Следните типове оригинали не трябва да се сканират.

- Снимки
- Брошури
- Банкови книжки
- Паспорти
- Нехартиен оригинал (като например джобове/папки/пликове за документи, тъкани или метално фолио)

- Оригинали с телбод или кламери
- Оригинали с нанесено лепило
- Скъсани/откъснати оригинали
- Силно намачкани или нагънати оригинали
- Прозрачни оригинали, като например фолио за проектори
- Оригинали с индиго на гърба
- Оригинали с мокро мастило
- Оригинали със самозалепващи листчета

Забележка:

- Не подавайте снимки, ценни оригинални произведения на изкуството или важни документи, които не искате да повредите или деформирате, директно в скенера. Неправилното подаване може да намачка или повреди оригинала. Когато сканирате такива оригинали, не забравяйте да използвате Преносен лист (продава се отделно).*
- Накъдрени, намачкани или огънати оригинали могат също така да бъдат сканирани, ако използвате Преносен лист (продава се отделно).*

Още по темата

- ➔ [“Снимки” на страница 71](#)

Поставяне на оригинали

Оригинали със стандартен размер

Спецификации на оригинали със стандартен размер

Списъкът на оригиналите със стандартен размер, които можете да зареждате в скенера.

Размер	Размери	Дебелина	Тип хартия	Капацитет на зареждане*
Legal	215,9×355,6 mm (8,5×14 in.)	27 до 413 g/m ²	Обикновена хартия Фина хартия Рециклирана хартия	Дебелина на оригиналите, които могат да се натрупват: под 12 mm (0,47 in.) 80 g/m ² : 80 листа 90 g/m ² : 69 листа 104 g/m ² : 59 листа 127 g/m ² : 50 листа 157 g/m ² : 40 листа 209 g/m ² : 30 листа 256 g/m ² : 24 листа 413 g/m ² : 14 листа Капацитетът на зареждане варира в зависимост от типа на хартията.
Letter	215,9×279,4 mm (8,5×11 in.)	127 до 413 g/m ²		Дебелина на оригиналите, които могат да се натрупват: под 12 mm (0,47 in.)
A4	210×297 mm (8,3×11,7 in.)			80 g/m ² : 100 листа 90 g/m ² : 86 листа
B5	182×257 mm (7,2×10,1 in.)			104 g/m ² : 74 листа 127 g/m ² : 62 листа
A5	148×210 mm (5,8×8,3 in.)			157 g/m ² : 50 листа 209 g/m ² : 38 листа
B6	128×182 mm (5,0×7,2 in.)			256 g/m ² : 30 листа 413 g/m ² : 18 листа
A6	105×148 mm (4,1×5,8 in.)			Капацитетът на зареждане варира в зависимост от типа на хартията.
A8	52×74 mm (2,1×2,9 in.)	210 g/m ²		Дебелина на оригиналите, които могат да се натрупват: под 12 mm (0,47 in.) 30 листа
Визитна картичка	55×89 mm (2,1×3,4 in.)			

* Можете да допълвате оригиналите до максималния капацитет по време на сканиране.

Поставяне на оригинали със стандартен размер

1. Издърпайте удължението на входната тава. Изтеглете изходната тава, издърпайте удължението, след което вдигнете ограничителя.

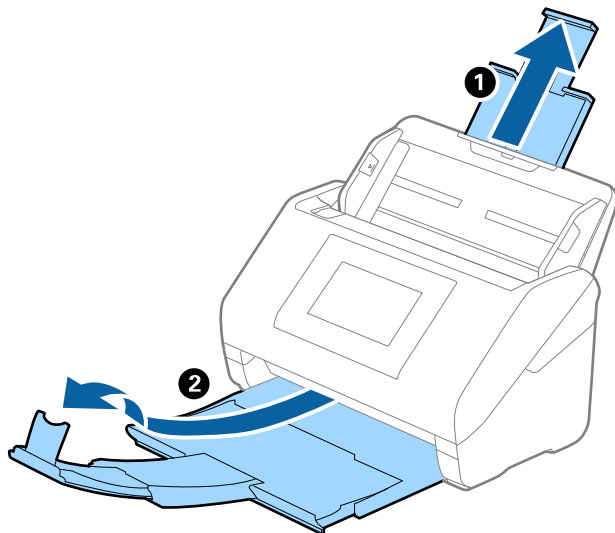

Забележка:

- ❑ За оригинали с размер A4 или по-големи не забравяйте да изтеглите изходната тава и да издърпате удължението ѝ.
- ❑ Уверете се, че сте изтеглили удълженията на изходната тава така, че те да са малко по-дълги от дължината на оригинала, и повдигнете ограничителя така, че изведените оригинали да могат свободно да се натрупват върху изходната тава.

Когато зареждате оригинали с размер A4, изтеглете изходната тава, както е показано на следното изображение.

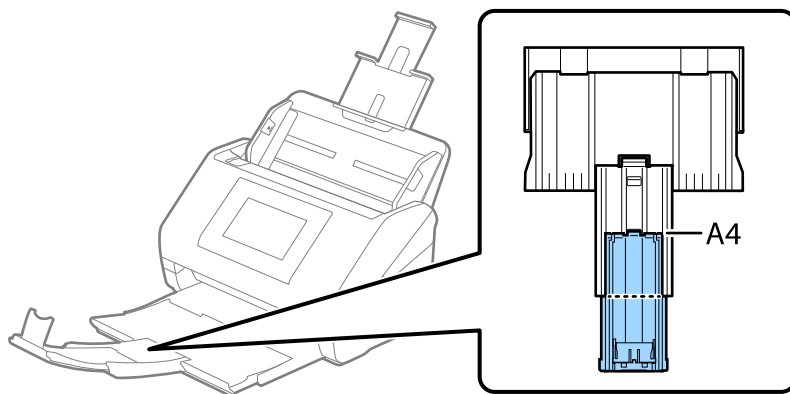

- ❑ Ограничителят може да семести напред или назад по удължението на изходната тава, така че можете лесно да регулирате положението на ограничителя в най-добрата позиция за оригиналите, които се сканират.
- ❑ Ако при сканиране на обемисти оригинали те се удрят в изходната тава и падат от нея, приберете я и не я използвайте за натрупване на изведените оригинали.
- ❑ Ако върху сканираните изображения продължават да падат изведени оригинали, които удрят повърхността под скенера, нашата препоръка е да поставите скенера до ръба на маса, където изведените оригинали могат да падат свободно и Вие можете да ги хващате.

- Плъзнете докрай водачите за хартия на подаващата тава.

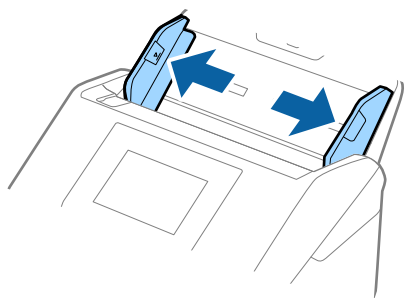

- Разлистете оригиналите.

Хванете и двата края на оригиналите и ги разлистете няколко пъти.

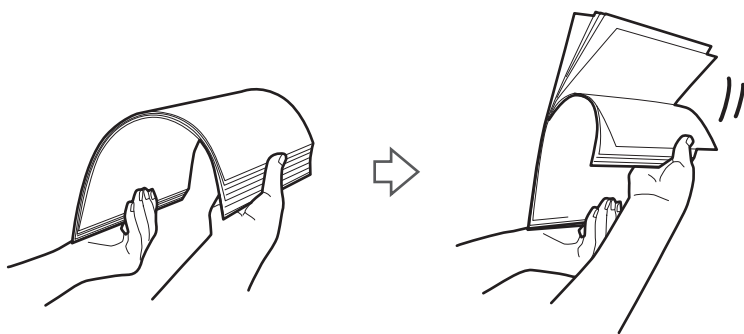

- Подравнете краищата на оригиналите с печатната страна обърната надолу и плъзнете водещия край така, че да образува клинообразна форма.

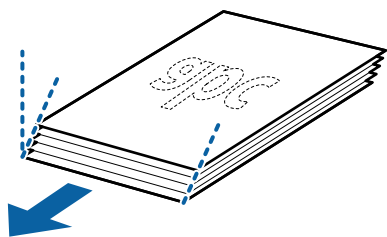

- Заредете оригиналите във входната тава с лицето надолу, като горният край да е обърнат към ADF. Плъзнете оригиналите в ADF, докато не срещнат съпротивление.

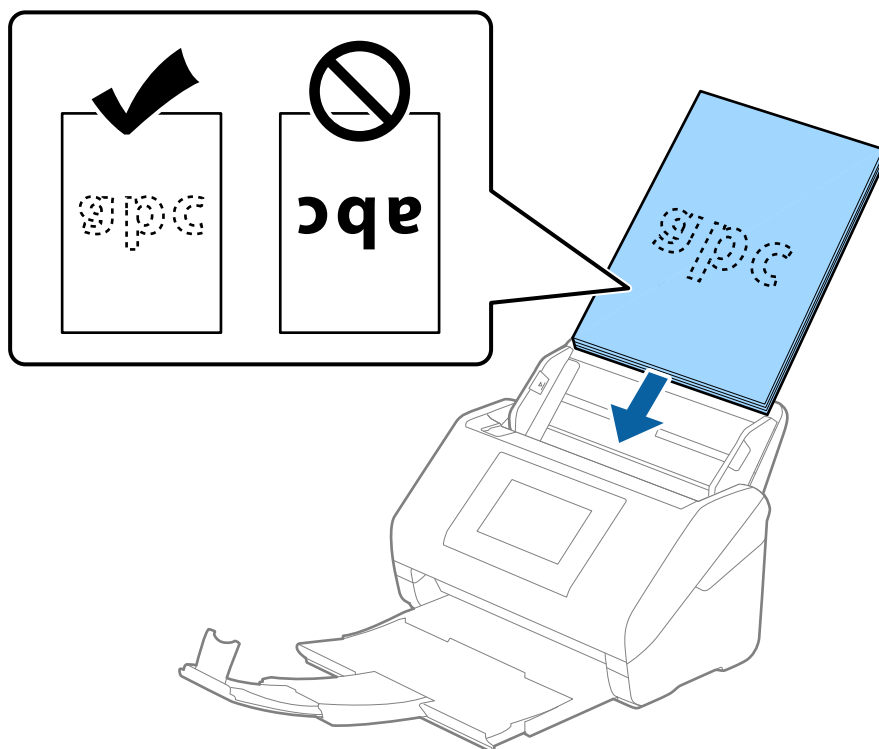

- Плъзнете водачите за хартия така, че да прилепнат към ръба на оригиналите, като се уверите, че между оригиналите и водачите няма разстояние. В противен случай е възможно оригиналите да бъдат подавани под наклон.

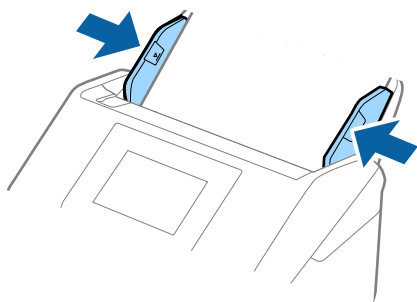

Забележка:

- ❑ Когато сканирате оригинали с перфорирани отвори, като например отделни листове, заредете оригиналите с отворите обърнати настрани или надолу. Не трябва да има каквито и да е отвори в границите на ивица от 30 mm (1,2 in) в центъра на оригиналите. Може обаче да има отвори в границите на 30 mm (1,2 in) от водещия край на оригиналите. Уверете се, че ръбовете на перфорираните отвори нямат остатъци от хартия или огъвания.

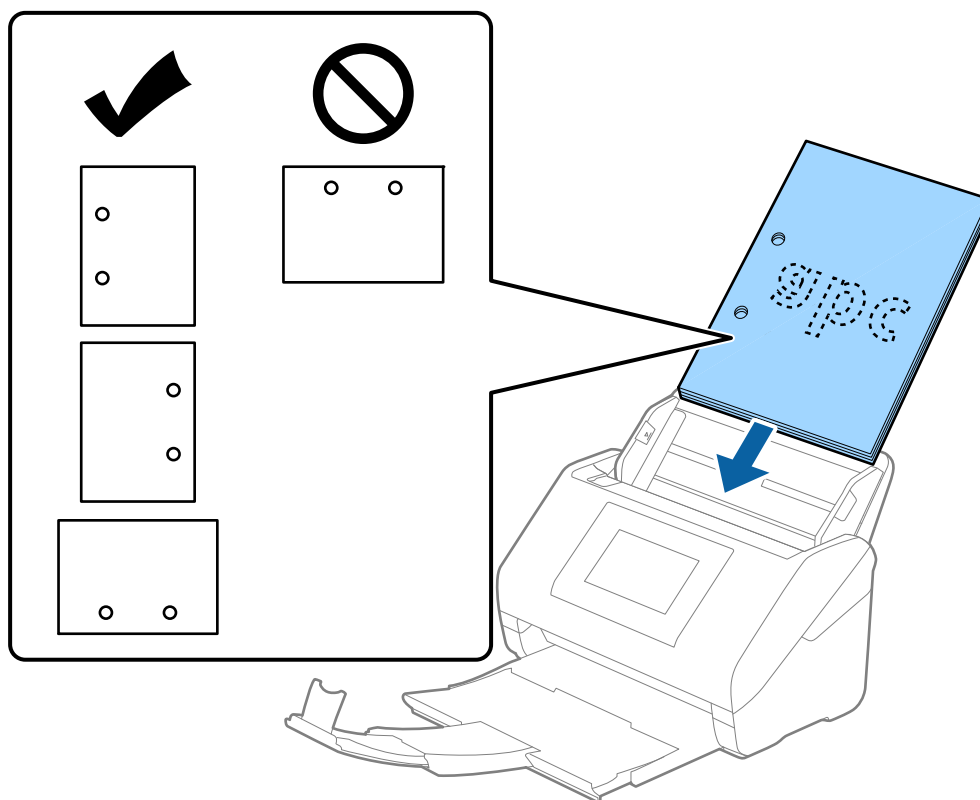

- ❑ Когато сканирате тънка хартия с гънки, които предизвикват засядания или двойно подаване, е възможно да подобрите ситуацията чрез активиране на **Бавно**. За да направите това, изберете **Настройки > Настр. на скенера > Бавно** на контролния панел и задайте на **Вкл.**, за да намалите скоростта на подаване.

Дълга хартия

Спецификации на дълга хартия

Спецификацията на дългата хартия, която можете да зареждате в скенера.

Забележка:

- ❑ Дълга хартия означава оригинали с дължина от 393,8 mm (15,5 in) или повече.
- ❑ Когато сканирате дълга хартия, скоростта на сканиране е намалена.

Размер	Дебелина	Тип хартия	Капацитет на зареждане
Максимална ширина: 215,9 mm (8,5 in) Максимална дължина: 6096,0 mm (240,0 in)*	50 до 130 g/m ²	Обикновена хартия Фина хартия Рециклирана хартия	1 лист

Максимална дължина за дълга хартия

Следното показва максималната дължина в зависимост от разделителната способност на сканиране и метода на сканиране.

Метод на сканиране	Разделителна способност при сканиране	Максимална дължина
<input type="checkbox"/> Сканиране от компютър <input type="checkbox"/> Сканиране от контролния панел на скенера чрез функцията Компютър	50 до 200 dpi	6096,0 mm (240,0 инча)
	201 до 300 dpi	5 461,0 mm (215,0 инча)
	301 до 600 dpi	1 346,0 mm (53,0 инча)
Сканиране от контролния панел на скенера чрез следните функции: <input type="checkbox"/> Мрежова папка/FTP <input type="checkbox"/> Имейл <input type="checkbox"/> Облак <input type="checkbox"/> USB памет <input type="checkbox"/> Scan to My Email* <input type="checkbox"/> Scan to My Folder*	200 dpi	914,4 mm (36,0 инча)
	300 dpi	
	600 dpi	Дълга хартия не се поддържа
Сканиране от контролния панел на скенера чрез функцията WSD	100 dpi 300 dpi	Дълга хартия не се поддържа
Сканиране с Epson Smart Panel	200 dpi 300 dpi 600 dpi	Дълга хартия не се поддържа

* При използване на Epson Print Admin/Epson Print Admin Serverless

Забележка:

Не можете да сканирате дълга хартия чрез Epson Smart Panel.

Поставяне на дълга хартия

1. Изтеглете изходната тава.

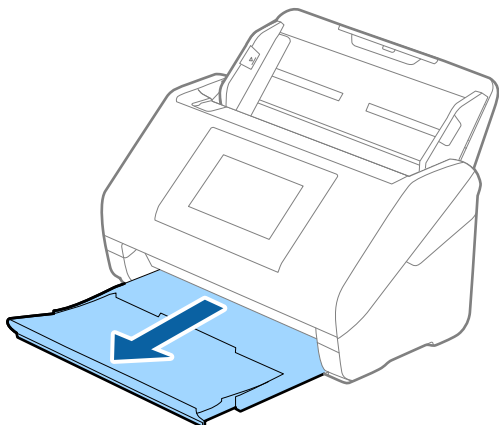

Забележка:

Не изтегляйте удължението на входната тава и удълженията на изходната тава и не вдигайте стопера.

2. Плъзнете докрай водачите на краищата на входната тава.

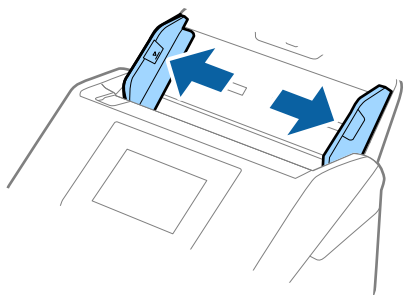

- Заредете оригинала направо във входната тава с лицето надолу, като горният край да е обърнат към ADF.

Плъзнете оригинала в ADF, докато не срещне съпротивление.

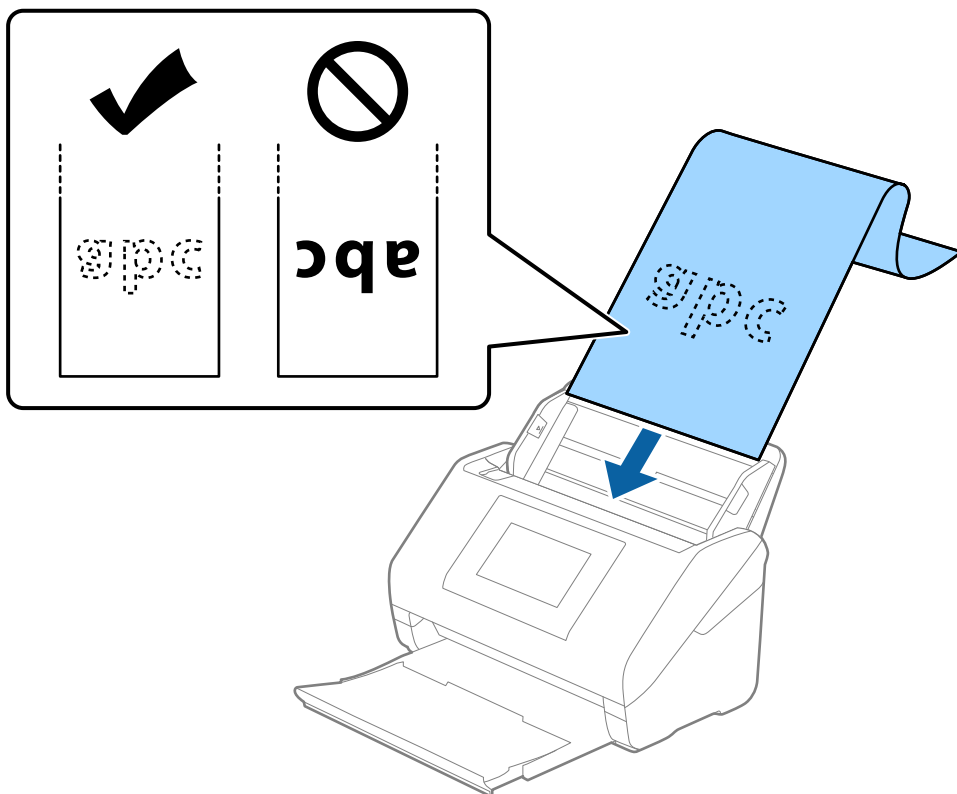

- Плъзнете водачите на краищата, за да прилепнат към ръба на дългата хартия, като се уверите, че между ръба на хартията и водачите няма празни места. В противен случай е възможно оригиналите да бъдат подавани под наклон.

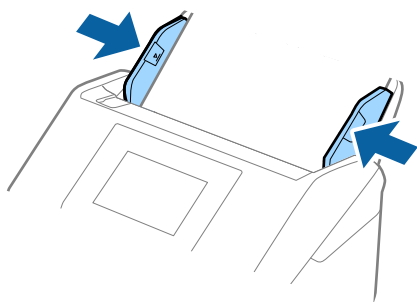

Забележка:

- ❑ Вижте следната информация за максималните дължини в зависимост от ситуацията.

“Максимална дължина за дълга хартия” на страница 45

- ❑ Трябва да посочите размера на хартията в прозореца *Epson Scan 2*.

Когато използвате *Document Capture Pro*, Вие можете да отворите прозореца, като натиснете бутона **Detailed Settings** на екрана *Scan Settings*.

Има три начина за определяне на размера на хартията в прозореца *Epson Scan 2*.

Ако дължината е 3048 mm (120 in) или по-малко, можете да изберете **Авт.открив.(дълга харт.)** за автоматично откриване на размера.

Ако дължината на хартията е повече от 3048 mm (120 in), следва да изберете **Персонализиране** и да въведете размера на хартията. Ако дължината е 5461 mm (215 in) или по-малко, можете да използвате **Откриване на дължина на хартия**, вместо да въвеждате височината на хартията. Ако хартията е по-дълга от 5461 mm (215 in), следва да въведете както ширината, така и височината на хартията.

- ❑ Придържайте дълга хартия откъм входната страна, за да не пада извън ADF, както и откъм изходната страна, за да може изхвърлената хартия да не пада от изходната тава.

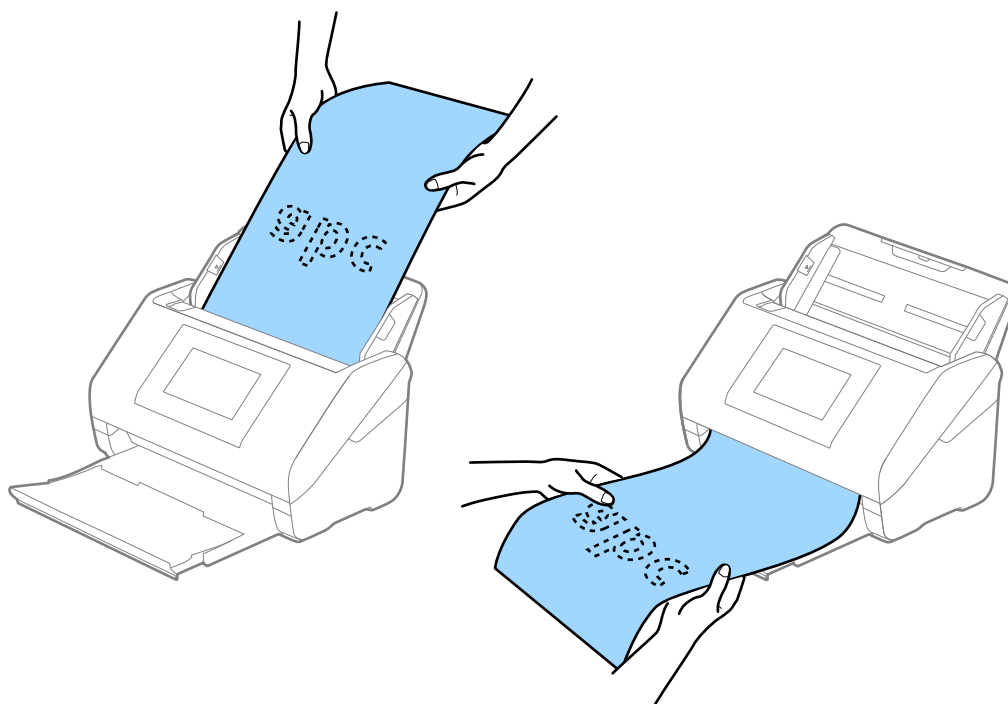

Още по темата

- ➔ [“Необходими настройки за специални оригинали в прозорец Epson Scan 2” на страница 119](#)

Пластмасови карти

Спецификации на пластмасови карти

Спецификацията на пластмасовите карти, които можете да зареждате в скенера.

Размер	Тип карта	Дебелина	Капацитет на зареждане	Посока на зареждане
Тип ISO7810 ID-1 54,0×85,6 mm (2,1×3,3 in)	С релеф	1,24 mm (0,05 in) или по-малко	1 карта	Хоризонтално (пейзажно)
	Без релеф	0,76 mm (0,03 in) до 1,1 mm (0,04 in)*	5 карти	
		По-малко от 0,76 mm (0,03 in)	5 карти	

* Можете да сканирате тези карти само когато резолюцията е 300 dpi или по-малко и като дезактивирате режим **Бавно**.

Поставяне на пластмасови карти

1. Плъзнете изходната тава и повдигнете ограничителя.

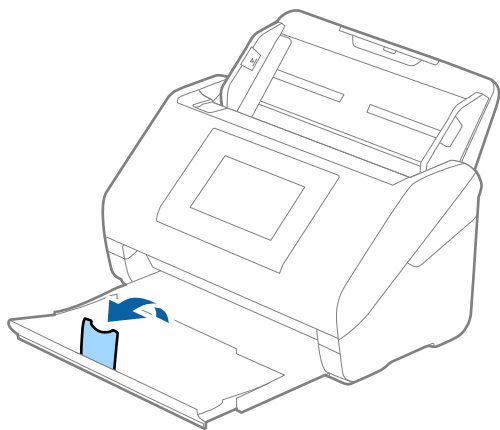

2. Плъзнете докрай водачите на краищата на входната тава.

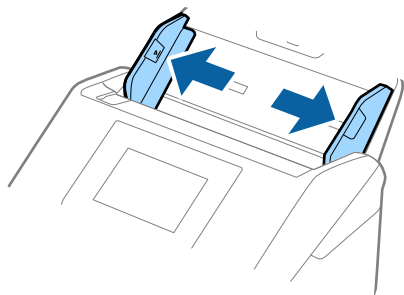

- Заредете пластмасовите карти във входната тава с лицето надолу, като горният край е обърнат към ADF.

Плъзнете пластмасовите карти в ADF, докато не срещнат съпротивление.

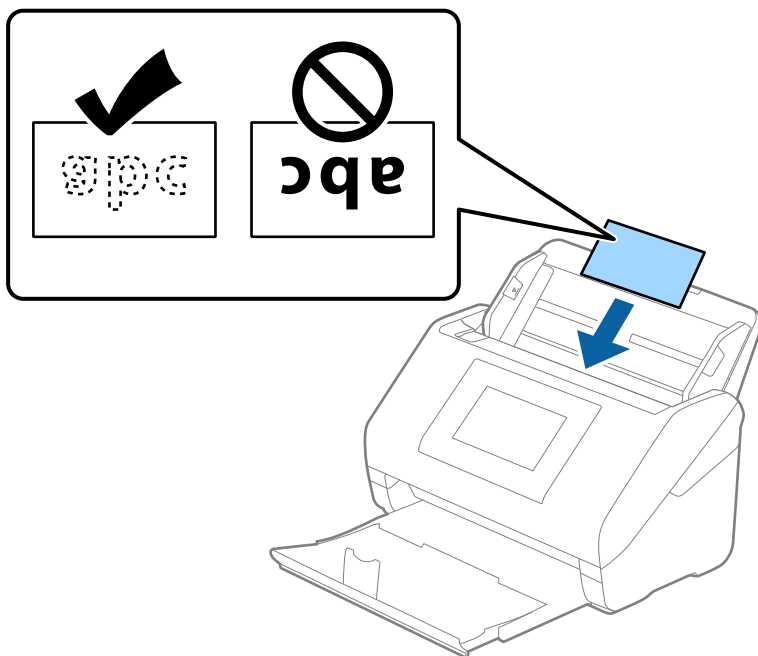

! *Важно:*

Не зареждайте пластмасови карти вертикално.

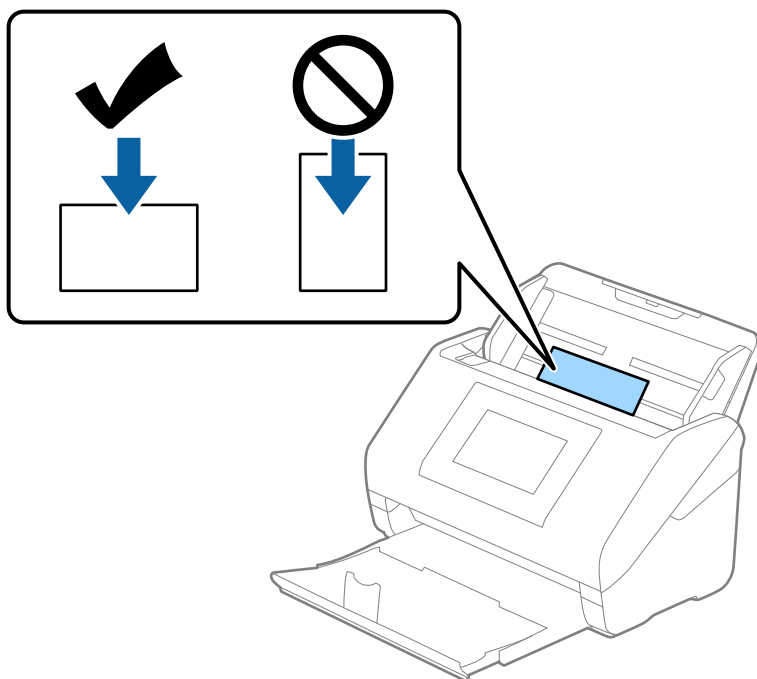

4. Плъзнете водачите на краищата така, че да прилепнат към ръба на пластмасовите карти.

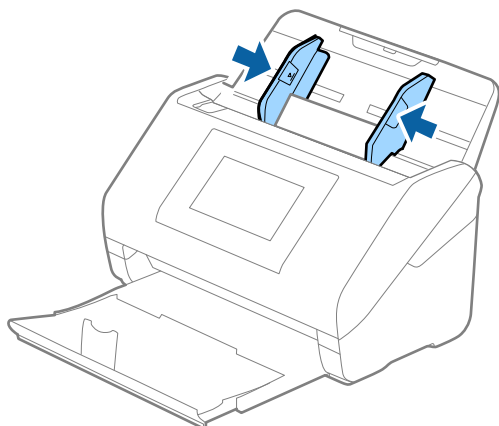

Забележка:

За сканиране на пластмасови карти, задайте подходящата настройка в прозореца Epson Scan 2.

Когато използвате Document Capture Pro, Вие можете да отворите прозореца, като натиснете бутоната **Detailed Settings** на екрана Scan Settings.

Изберете **Пластмасови карти** в **Размер на документа** или изберете **Изключен** в **Да се открива подаване на два залепени оригинала** в раздела **Основни настройки** на Epson Scan 2. За подробности вижте помощта за Epson Scan 2.

Ако опцията **Да се открива подаване на два залепени оригинала** в прозореца Epson Scan 2 е активирана и възникне грешка за двойно подаване, отстранете картата от ADF, след което я заредете отново, докоснете **DFDS функция** на екрана на контролния панел, за да я зададете на **Вкл.**, което дезактивира **Да се открива подаване на два залепени оригинала** за следващото сканиране, след което сканирайте отново. **DFDS функция** (Пропускане при разпознаване на двойно подаване) дезактивира **Да се открива подаване на два залепени оригинала** само за един лист.

Още по темата

➔ “Необходими настройки за специални оригинали в прозорец Epson Scan 2” на страница 119

Ламинирани карти

Спецификации на ламинирани карти

Спецификацията на ламинираните карти, които можете да зареждате в скенера.

Размер	Дебелина	Капацитет на зареждане
120,0×150,0 mm (4,7×5,9 in) или по-малко	0,8 mm (0,03 in) или по-малко	1 карта

Забележка:

Не можете да сканирате ламинирани карти чрез Epson Smart Panel.

Поставяне на ламинирани карти

1. Плъзнете изходната тава и повдигнете ограничителя.

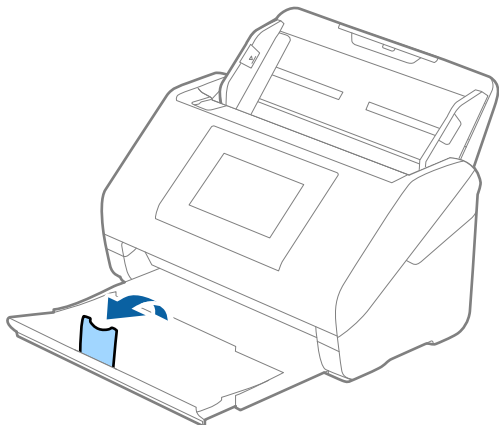

2. Плъзнете докрай водачите на краищата на входната тава.

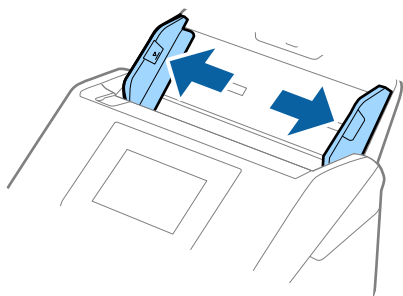

- Заредете ламинираните карти във входната тава с лицето надолу, като горният край да е обърнат към ADF.

Плъзнете ламинираните карти в ADF, докато не срещнат съпротивление.

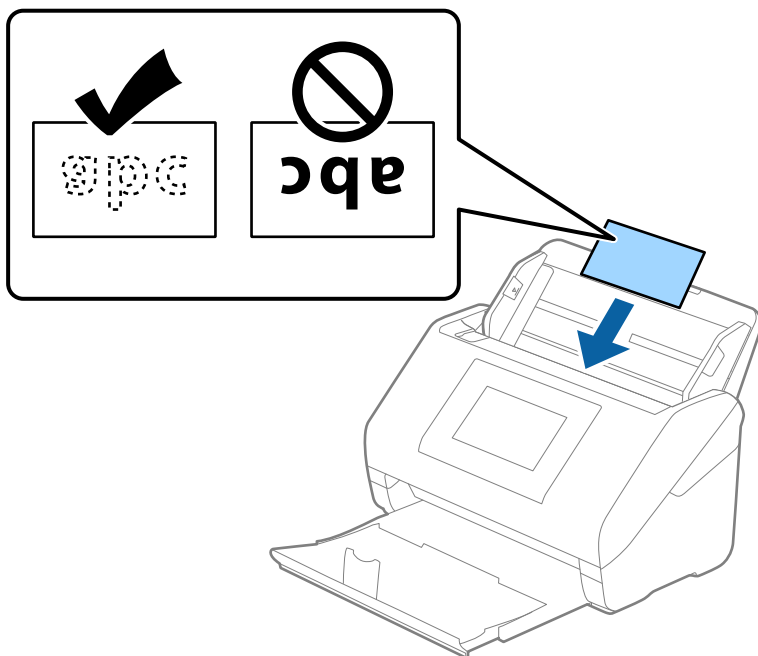

- Плъзнете водачите на краищата така, че да прилепнат към ръба на ламинираните карти.

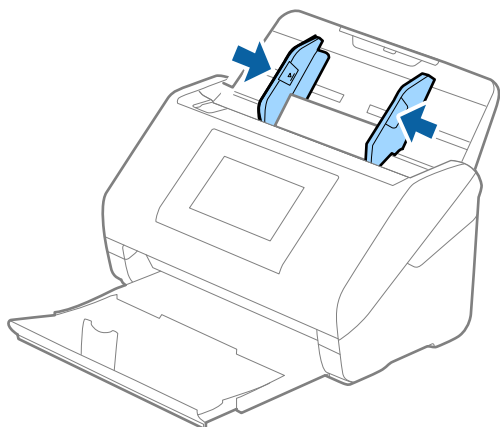

Забележка:

За сканиране на ламинирани карти, задайте подходящата настройка в прозореца *Epson Scan 2*.

Когато използвате *Document Capture Pro*, Вие можете да отворите прозореца, като натиснете бутона **Detailed Settings** на екрана *Scan Settings*.

❑ За да увеличите точността на автоматично откриване на размер, изберете раздела **Основни настройки > Размер на документа > Настройки > Сканиране на ламинирана карта**. За подробности вижте помощта за *Epson Scan 2*.

❑ Изберете раздел **Основни настройки > Да се открива подаване на два залепени оригинала > Изключен**. За подробности вижте помощта за *Epson Scan 2*.

Ако опцията **Да се открива подаване на два залепени оригинала** е активирана в прозореца *Epson Scan 2* и възникне грешка за двойно подаване, отстранете картата от ADF и след това я заредете отново, докоснете **DFDS функция** на екрана на контролния панел, за да го зададете на **Вкл.**, което дезактивира **Да се открива подаване на два залепени оригинала** за следващото сканиране, след което сканирайте отново. **DFDS функция** (Пропускане при разпознаване на двойно подаване) дезактивира **Да се открива подаване на два залепени оригинала** само за един лист.

Още по темата

➔ [“Необходими настройки за специални оригинали в прозорец Epson Scan 2” на страница 119](#)

Оригинали с голям размер

Спецификации на оригинали с голям размер

Като използвате продавания отделно Преносен лист и сгъвате оригиналите на две, можете да сканирате оригинали, по-големи от размер А4, като например А3 или В4.

Размер	Дебелина	Тип хартия	Капацитет на зареждане на Преносен лист
До А3	0,3 мм (0,012 инча) или по-малко (без дебелината на Преносен лист)	Обикновена хартия Фина хартия Рециклирана хартия	10 носещи листа

Поставяне на оригинали с голям размер

1. Издърпайте удължението на входната тава. Изтеглете изходната тава, издърпайте удължението, след което вдигнете ограничителя.

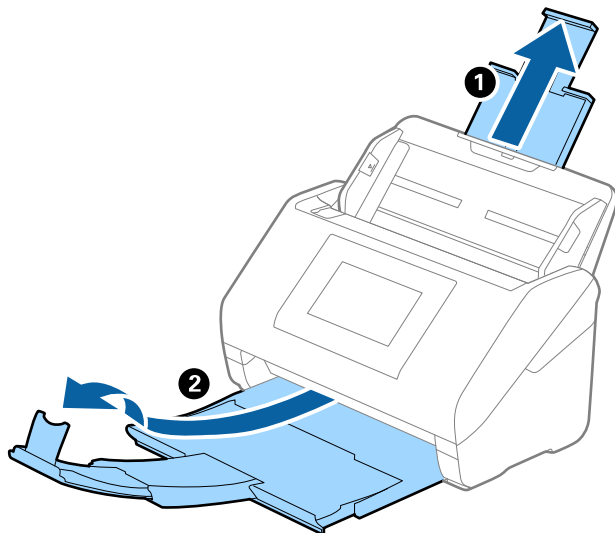

2. Плъзнете докрай водачите на краищата на входната тава.

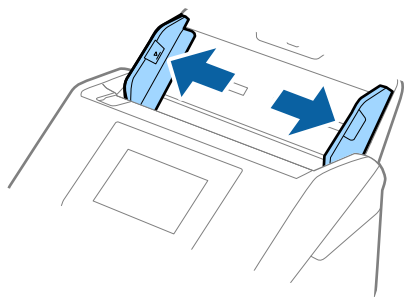

3. Разположете Преносен лист така, че илюстрацията на предния край да гледа нагоре, след което поставете оригинала в носещия лист, като го сгънете на две, така че страната, която ще се сканира, да гледа навън, с дясната страна отпред.

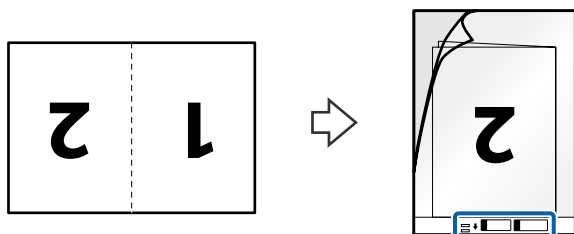

4. Заредете Преносен лист в подаващата тава с горния край обърнат към ADF.

Уверете се, че страната с инструкции за използване е насочена нагоре. Плъзнете Преносен лист в ADF, докато не срещне съпротивление.

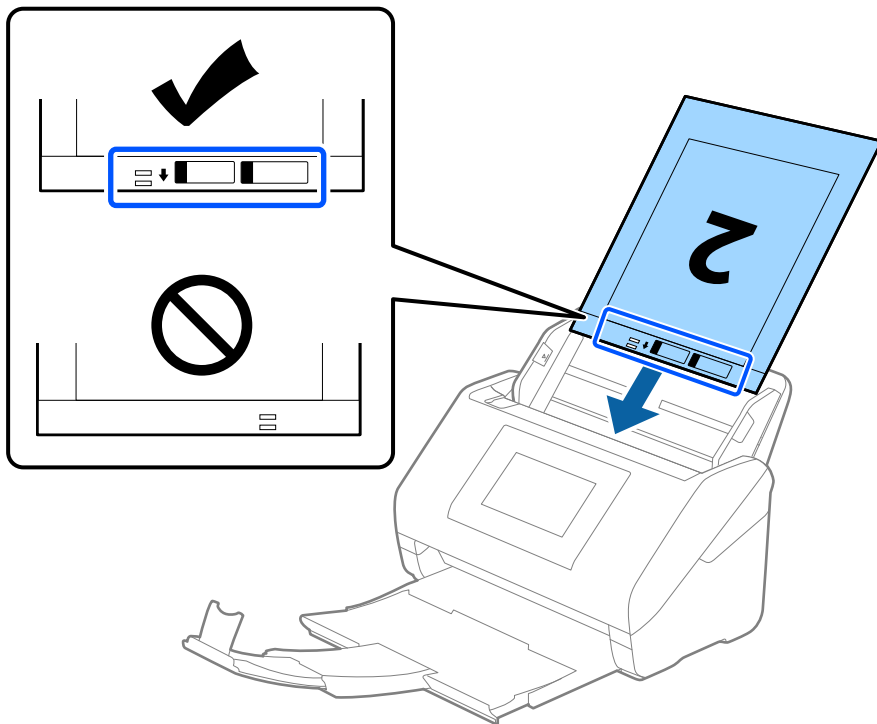

5. Плъзнете водачите на краищата, за да прилепнат към ръба Преносен лист, като се уверите, че между Преносен лист и водачите няма празни места. В противен случай е възможно носещият лист да бъде подаден под наклон.

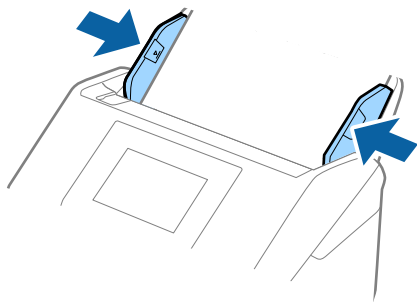

Забележка:

- ❑ Може да се наложи да не използвате Преносен лист, който е бил надраскан или с него е сканирано повече от 3000 пъти.
- ❑ За да сканирате и двата размера и да ги съедините, задайте подходящата настройка в прозореца *Epson Scan 2*.

Когато използвате *Document Capture Pro*, Вие можете да отворите прозореца, като натиснете бутона **Detailed Settings** на екрана *Scan Settings*.

Изберете **Двустранно** от **Страна на сканиране** и изберете **Отляво и отдясно** от **подишати изображения** в прозореца *Epson Scan 2*. За подробности вижте помощта за *Epson Scan 2*.

- ❑ Когато сканирате Преносен лист чрез избиране на **Автоматично откриване** като настройката за **Размер на документа**, изображението автоматично се сканира чрез прилагане на **Завъртане по лист** в настройката **Корекция на наклона на документа**.
- ❑ Водещият край на оригинала трябва да бъде поставен в свързващата част на Преносен лист, когато сканирате оригинал, който е дълъг приблизително 297 mm. В противен случай дължината на сканираното изображение може да бъде по-голяма от предвижданото, тъй като скенерът сканира до края на Преносен лист, когато изберете **Автоматично откриване** като настройката за **Размер на документа** в прозореца *Epson Scan 2*.
- ❑ Използвайте само Преносен лист, предназначен за Вашия скенер. Преносен лист се разпознава автоматично от скенера чрез детектиране на два малки правоъгълни отвора в предния край. Пазете отворите чисти и не ги закривайте.

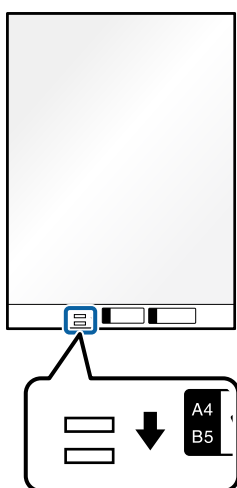

Още по темата

- ➔ “Кодове на Преносен лист” на страница 38
- ➔ “Необходимите настройки за специални оригинали в прозорец *Epson Scan 2*” на страница 119

Оригинали с неправилна форма

Спецификации на оригинали с неправилна форма

Като използвате продавания отделно Преносен лист, можете да сканирате оригинали, които са нагънати, намачкани, много тънки или са с неправилна форма.

Размер	Дебелина	Капацитет на зареждане на Преносен лист
До А4	0,3 мм (0,012 инча) или по-малко (без дебелината на Преносен лист)	10 листа

Поставяне на оригинали с неправилна форма

1. Издърпайте удължението на входната тава. Изтеглете изходната тава, издърпайте удължението, след което вдигнете ограничителя.

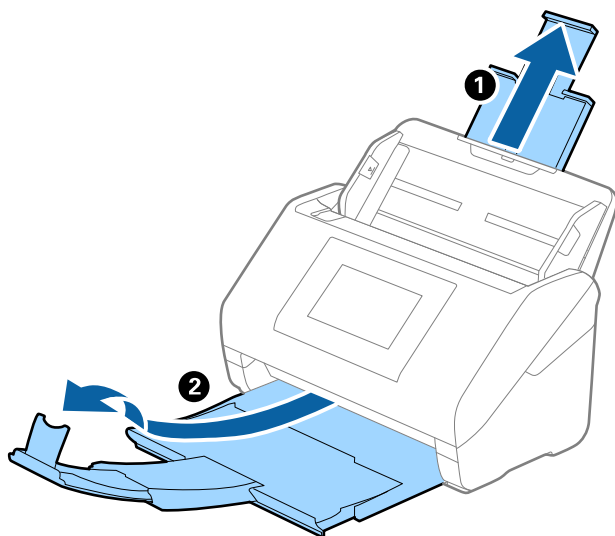

2. Плъзнете докрай водачите на краищата на входната тава.

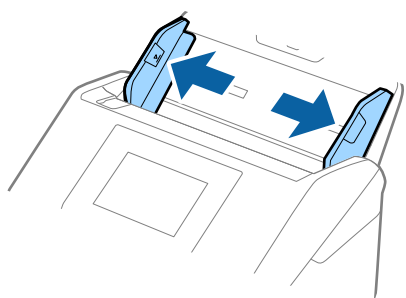

3. Разположете Преносен лист така, че илюстрацията на предния край да гледа нагоре, след което поставете оригинала в центъра на Преносен лист, като страната, която ще се сканира, да е с лицето надолу.

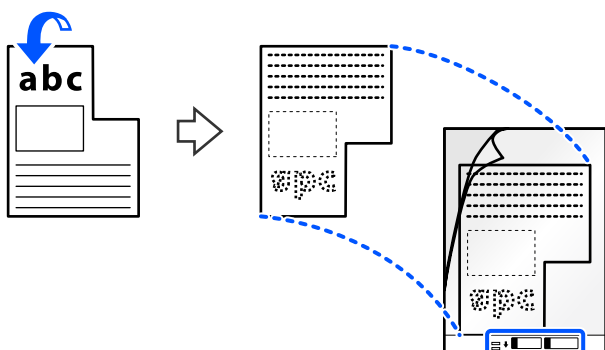

4. Заредете Преносен лист в подаващата тава с горния край обърнат към ADF.

Уверете се, че страната с инструкции за използване е насочена нагоре. Плъзнете Преносен лист в ADF, докато не срещне съпротивление.

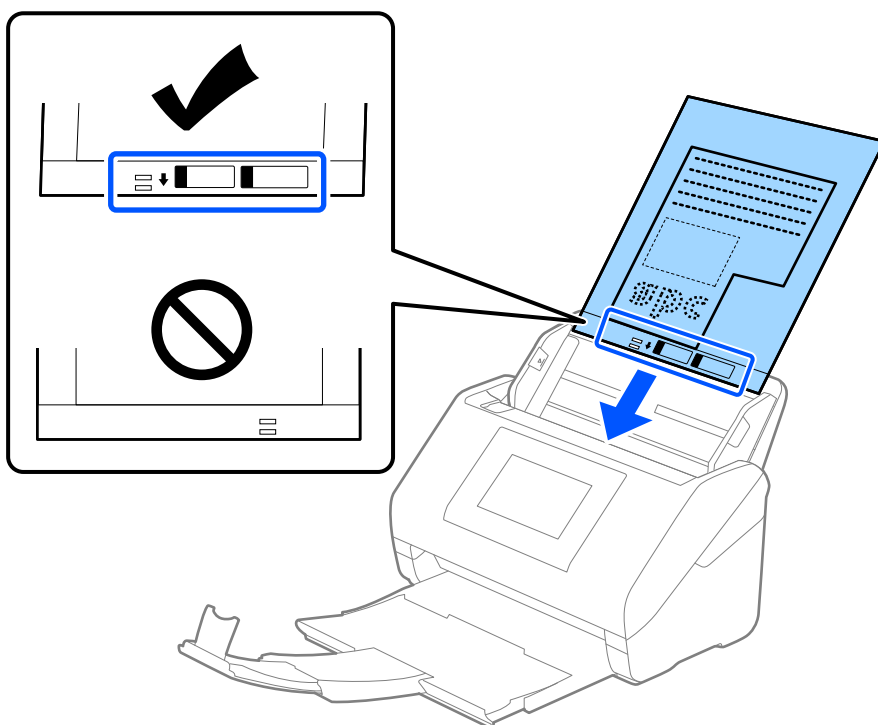

5. Плъзнете водачите на краищата, за да прилепнат към ръба Преносен лист, като се уверите, че между Преносен лист и водачите няма празни места. В противен случай е възможно носещият лист да бъде подаден под наклон.

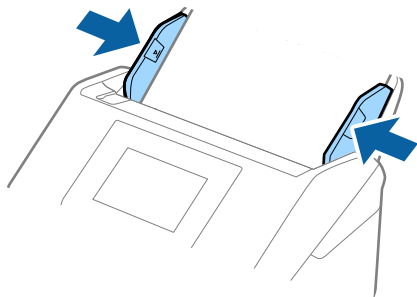

Забележка:

- Може да се наложи да не използвате Преносен лист, който е бил надраскан или с него е сканирано повече от 3000 пъти.

- Ако не можете да намерите подходящ размер за оригинала, който искате да сканирате, в списъка **Размер на документа**, изберете **Автоматично откриване**.

Когато използвате Epson Scan 2, можете също да изберете **Персонализиране**, за да създадете размер на документа по избор.

- Когато сканирате Преносен лист чрез избиране на **Автоматично откриване** като настройката за **Размер на документа**, изображението автоматично се сканира чрез прилагане на **Завъртане по лист** в настройката **Корекция на наклона на документа**.
- Използвайте само Преносен лист, предназначен за Вашия скенер. Преносен лист се разпознава автоматично от скенера чрез детектиране на два малки правоъгълни отвора в предния край. Пазете отворите чисти и не ги закривайте.

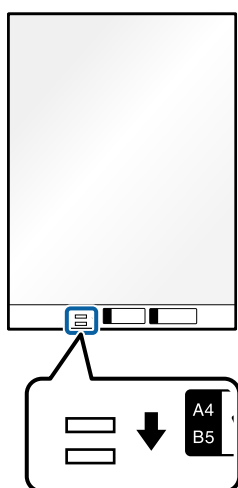

Още по темата

- ➔ “Кодове на Преносен лист” на страница 38
- ➔ “Необходими настройки за специални оригинали в прозорец Epson Scan 2” на страница 119

Снимки

Спецификации на снимки

Като използвате продавания отделно Преносен лист можете да сканирате снимки, без да се притеснявате, че могат да бъдат повредени.

Размер	Дебелина	Капацитет на зареждане на Преносен лист
До А4	0,3 мм (0,012 инча) или по-малко (без дебелината на Преносен лист)	10 листа

Поставяне на снимки

1. Издърпайте удължението на входната тава. Изтеглете изходната тава, издърпайте удължението, след което вдигнете ограничителя.

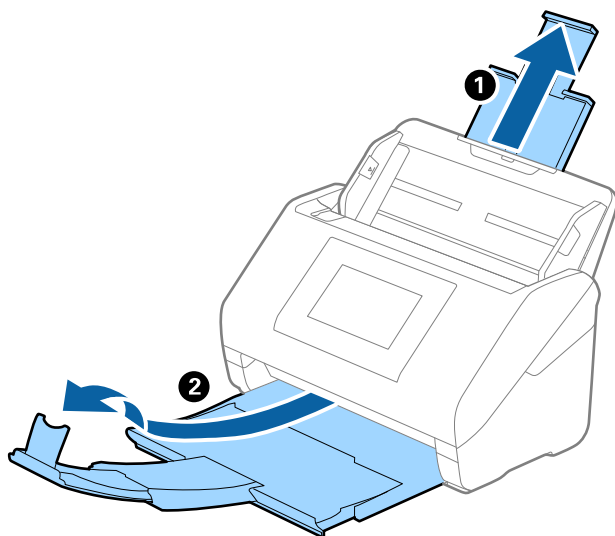

2. Плъзнете докрай водачите на краищата на входната тава.

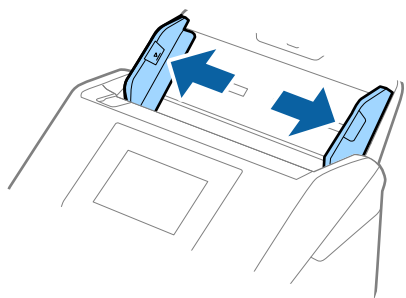

3. Разположете Преносен лист така, че илюстрацията на предния край да гледа нагоре, след което поставете снимката в центъра на Преносен лист, като страната, което ще се сканира, да е с лицето надолу.

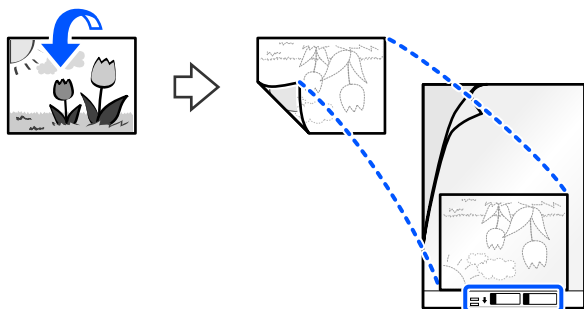

4. Заредете Преносен лист в подаващата тава с горния край обърнат към ADF.

Уверете се, че страната с инструкции за използване е насочена нагоре. Плъзнете Преносен лист в ADF, докато не срещне съпротивление.

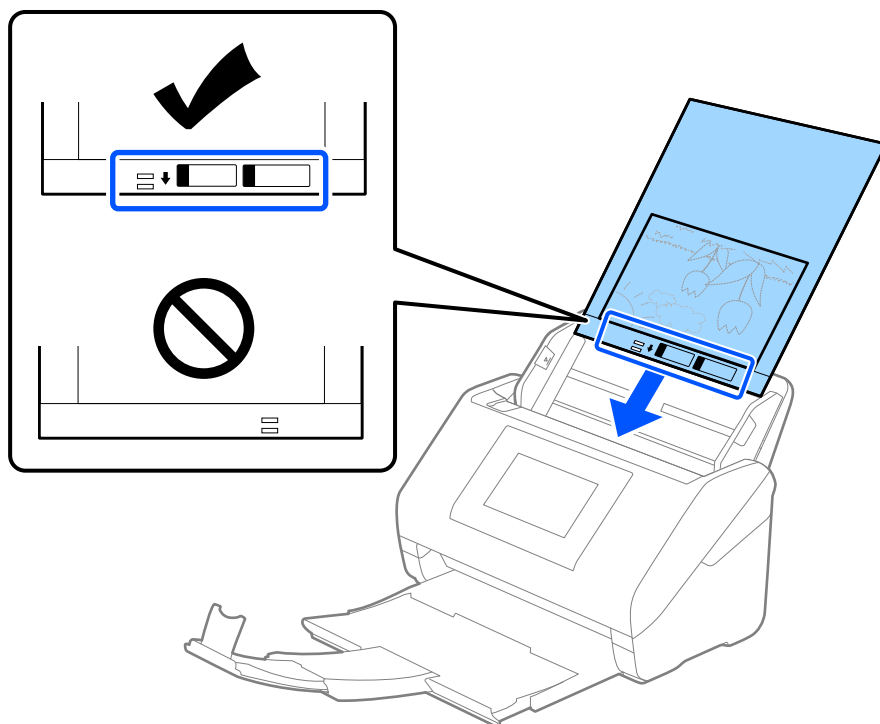

5. Плъзнете водачите на краищата, за да прилепнат към ръба Преносен лист, като се уверите, че между Преносен лист и водачите няма празни места. В противен случай е възможно носещият лист да бъде подаден под наклон.

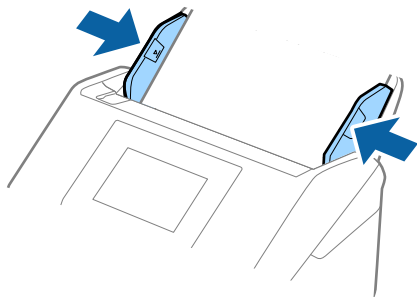

Забележка:

- Може да се наложи да не използвате Преносен лист, който е бил надраскан или с него е сканирано повече от 3000 пъти.
- Ако не можете да намерите подходящ размер за оригинала, който искате да сканирате, в списъка **Размер на документа**, изберете **Автоматично откриване**.
Когато използвате Epson Scan 2, можете също да изберете **Персонализиране**, за да създадете размер на документа по избор.
- Когато сканирате Преносен лист чрез избиране на **Автоматично откриване** като настройката за **Размер на документа**, изображението автоматично се сканира чрез прилагане на **Завъртане по лист** в настройката **Корекция на наклона на документа**.
- Не оставяйте снимки вътре в Преносен лист за продължителен период от време.
- Използвайте само Преносен лист, предназначен за Вашия скенер. Преносен лист се разпознава автоматично от скенера чрез детектиране на два малки правоъгълни отвора в предния край. Пазете отворите чисти и не ги закривайте.

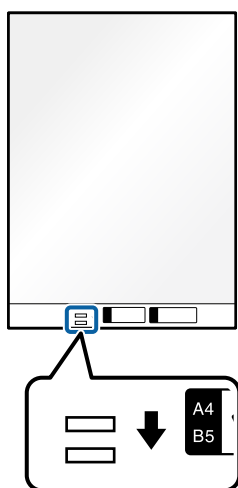

Още по темата

- ➔ [“Кодове на Преносен лист” на страница 38](#)
- ➔ [“Необходими настройки за специални оригинали в прозорец Epson Scan 2” на страница 119](#)

Пликове

Спецификации на пликове

Спецификацията на пликовете, които можете да зареждате в скенера.

Размер	Размери	Дебелина	Капацитет на зареждане
C6	114×162 мм (4,49×6,38 инча) (стандартен размер)	0,38 мм (0,015 инча) или по-малко	10 плика
DL	110×220 мм (4,33×8,66 инча) (стандартен размер)		

Поставяне на пликове

1. Издърпайте удължението на входната тава. Изтеглете изходната тава, издърпайте удължението, след което вдигнете ограничителя.

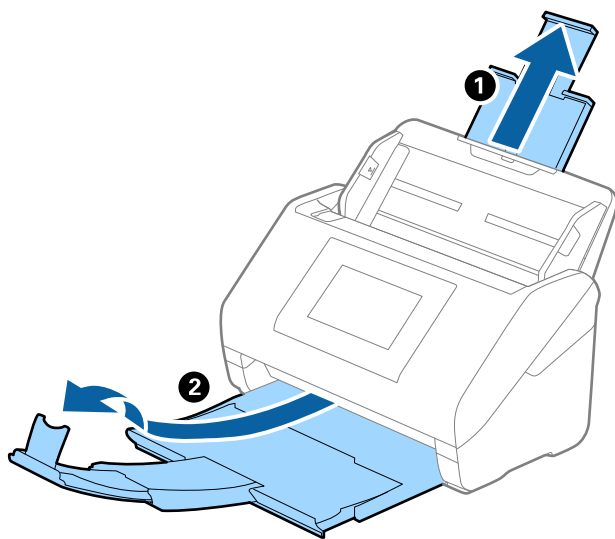

- Плъзнете докрай водачите на краищата на входната тава.

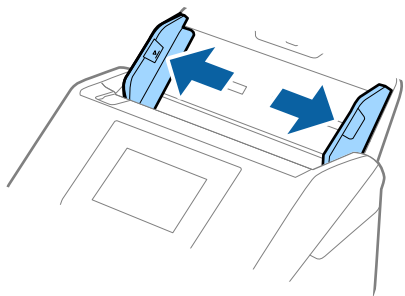

- Заредете пликовете във входната тава с лицето надолу и се уверете, че отвореният край (страната на капака) на плика е обърнат настрани. За пликове, при които отвореният край (страната на капака) е обърнат към късата страна, можете да заредите плика с обърнат нагоре отворен край (страната на капака).

Плъзнете пликовете в ADF, докато не срещнат съпротивление.

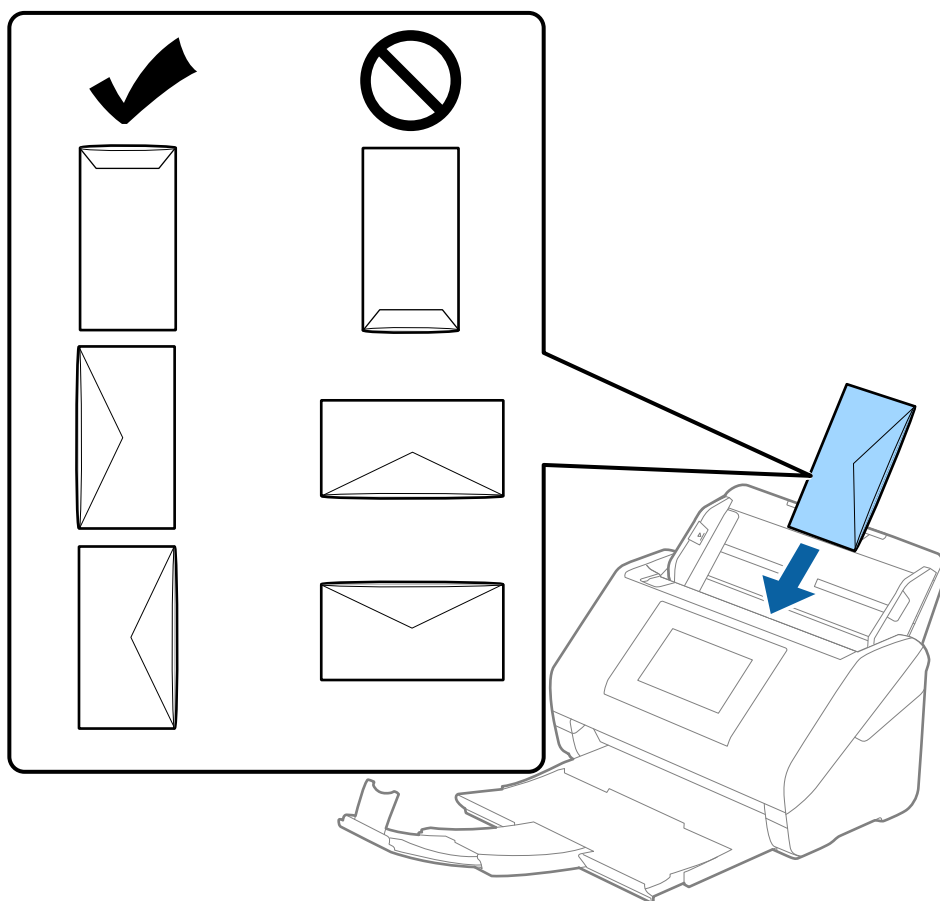

Важно:

Не зареждайте пликове с лепила по тях.

Забележка:

- Пликове, които не се отварят с разрязване с остър предмет на ръба на прозореца, може да не се сканират правилно.
- Пликове, които все още не са запечатани, могат да бъдат заредени с отворен прозорец и с лицето нагоре.

4. Плъзнете водачите за хартия, за да прилепнат към ръба на пликите, като се уверите, че между пликите и водачите няма празни места. В противен случай е възможно пликите да бъдат подавани под наклон.

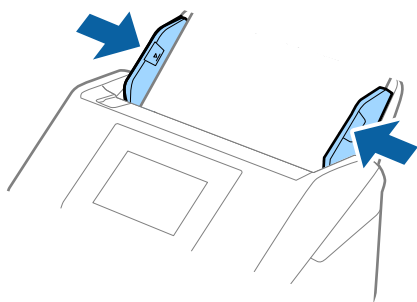

Забележка:

- Препоръчваме Ви да изберете подходящата опция за въртене или **Автоматично** като настройка за **Завъртане** в приложението.
- За сканиране на пликите изберете подходящата настройка в прозореца **Epson Scan 2**.

Когато използвате *Document Capture Pro*, Вие можете да отворите прозореца, като натиснете бутона **Detailed Settings** на екрана **Scan Settings**.

Изберете раздела **Основни настройки > Да се открива подаване на два залепени оригинала > Изключен**. За подробности вижте помощта за *Epson Scan 2*.

Опцията **Да се открива подаване на два залепени оригинала** е активирана в прозореца *Epson Scan 2* и възникне грешка за двойно подаване, отстранете плика от ADF и след това го заредете отново, докоснете **DFDS функция** на екрана на контролния панел, за да го зададете на **Вкл.**, което дезактивира **Да се открива подаване на два залепени оригинала** за следващото сканиране, след което сканирайте отново. **DFDS функция** (Пропускане при разпознаване на двойно подаване) дезактивира **Да се открива подаване на два залепени оригинала** само за един лист.

Още по темата

- ➔ [“Необходимите настройки за специални оригинали в прозорец Epson Scan 2” на страница 119](#)

Смесени оригинали

Спецификации на смесени оригинали с различен размер

Можете да зареждате смесени оригинали от 50,8×50,8 mm (2,0×2,0 инча) до размер A4 (или Letter). Можете също така да зареждате смесени оригинали от различен тип или дебелина.

Можете да подобрите подравняването на изведените оригинали, като използвате опционална или предоставена Paper Alignment Plate.

! **Важно:**

- Когато поставяте и сканирате оригинали, които са комбинация от различни размери, оригиналите може да бъдат подадени наклонени, защото не всички оригинали се поддържат от водачите за хартия.
- Възможно е оригиналите да заседнат или да бъдат подадени наклонени, ако зададете различни типове или много различни размери оригинали, като например при следните случаи.
 - Тънка хартия и дебела хартия
 - Хартия с размер А4 и хартия с размер на картаАко оригиналите бъдат подадени наклонени, проверете дали е налично сканираното изображение.

Забележка:

- Ако оригиналите са заседнали или не се подават правилно, активирането на режим **Бавно** може да подобри подаването.
- Като алтернативна възможност можете да сканирате оригинали с различни размери и типове на хартията, като ги зареждате един по един с помощта на **Режим за автоматично подаване**.

Още по темата

➔ [“Кодове на Paper Alignment Plate” на страница 40](#)

Поставяне на смесени оригинали с различен размер

1. Издърпайте удължението на входната тава. Изтеглете изходната тава, издърпайте удължението, след което вдигнете ограничителя.

Забележка:

При обемисти оригинали, за да не допуснете да се удрят в изходната тава и да падат навън, приберете изходната тава и не я използвайте за натрупване на изхвърлените оригинали.

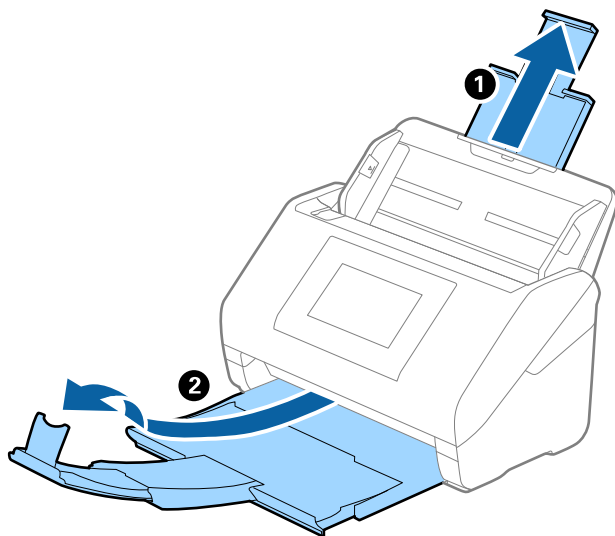

2. Плъзнете докрай водачите на краищата на входната тава.

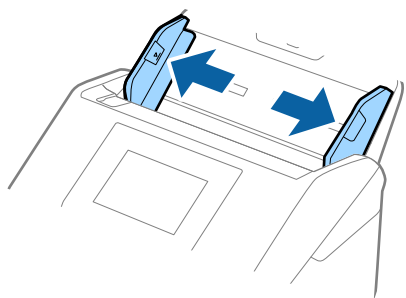

3. Заредете оригиналите в центъра на входната тава в низходяща последователност по отношение на размера на хартията, като най-широките са отзад, а най-тесните са отпред.

! **Важно:**

Проверете следните точки, когато задавате различни размери на оригинали.

- Плъзнете оригиналите, като подравните водещите им краища, докато не усетите съпротивление в ADF.
- Поставете оригиналите в центъра на входната тава. Направете справка с маркера ▲ на скенера като указание.
- Поставете оригиналите директно.

В противен случай е възможно оригиналите да бъдат подадени под наклон или да заседнат.

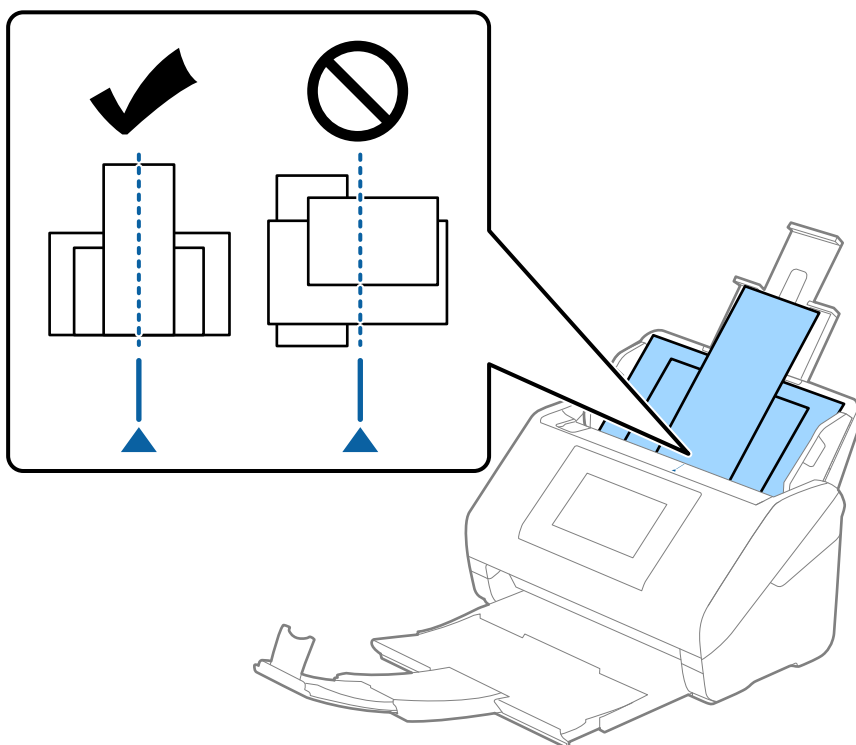

Забележка:

Заредете оригиналите във входната тава с лицето надолу и леко разместете горните краища под ъгъл към ADF.

4. Плъзнете водачите за хартия така, че да прилепнат към краищата на най-широкия оригинал.

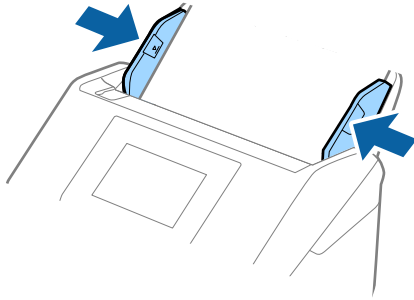

Още по темата

- ➔ [“Сканиране в Режим за автоматично подаване” на страница 123](#)

Сканиране

Сканиране с помощта на контролния панел на скенера.	81
Сканиране с помощта на настройки Предв.настр..	101
Сканиране от компютър.	102
Настройване на задание.	121
Сканиране в Режим за автоматично подаване.	123
Сканиране от смарт устройство.	125

Сканиране с помощта на контролния панел на скенера

Можете да запазвате сканираните изображения от контролния панел на скенера до следните местоназначения.

Компютър

Можете да запазите сканираното изображение в компютър, свързан към скенера.

Мрежова папка/FTP

Можете да съхраните сканираното изображение в предварително конфигурирана мрежова папка.

Имейл

Можете да изпратите сканираното изображение по имейл директно от скенера посредством предварително конфигуриран имейл сървър.

Облак

Можете да изпращате сканираното изображение директно към облачни услуги, които са били регистрирани предварително.

USB памет

Можете да запазите сканираното изображение директно на USB устройство, свързано към скенера.

WSD

Можете да запазите сканираното изображение в компютър, свързан към скенера с помощта на функцията WSD.

Още по темата

- ➔ [“Сканиране на оригинали към компютър” на страница 81](#)
- ➔ [“Сканиране към мрежова папка” на страница 82](#)
- ➔ [“Сканиране на оригинали към имейл” на страница 87](#)
- ➔ [“Сканиране в Облак” на страница 92](#)
- ➔ [“Сканиране в USB устройство” на страница 95](#)
- ➔ [“Сканиране чрез WSD” на страница 99](#)

Сканиране на оригинали към компютър

Можете да сканирате оригинали от контролния панел с помощта на заданията, създадени в Document Capture Pro (Windows)/Document Capture (Mac OS).

Забележка:

- Преди сканиране инсталирайте Document Capture Pro/Document Capture на Вашия компютър, създайте заданието, след което го назначете на контролния панел. Това е предварително зададено задание, което запазва сканираните изображения като PDF.
- Преди сканиране се уверете, че скенерът е правилно свързан към компютъра.

1. Поставете оригиналите.

2. Изберете **Компютър** на началния екран от контролния панел на скенера.

3. Ако се появи екранът **Изберете компютър**, изберете компютъра.

Забележка:

Контролният панел на скенера показва до 111 компютъра, на които е инсталиран Document Capture Pro.

4. Ако се появи екранът **Избор на задача**, изберете заданието.

Забележка:

Ако сте задали само едно задание, не е необходимо да го избирате. Преминете към следващата стъпка.

5. Потвърдете избраните компютър и задание.

Забележка:

Изберете , за да запазите Вашите настройки като предварителни настройки.

6. Докоснете .

Document Capture Pro автоматично стартира на Вашия компютър и сканирането започва.

Още по темата

➔ [“Настройване на задание” на страница 121](#)

➔ [“Създаване на задание и назначаване на задание на контролния панел \(Windows\)” на страница 122](#)

➔ [“Назначаване на задание на контролния панел \(Mac OS\)” на страница 123](#)

Сканиране към мрежова папка

Можете да съхраните сканираното изображение в определена папка в мрежа. Можете да посочите папката, като въведете директно пътя към нея, но за Вас може да бъде по-лесно, ако първо регистрирате информацията от папката в списъка с контакти.

Преди сканиране трябва да зададете мрежова папка или FTP сървър.

Забележка:

Уверете се, че настройките **Дата/час** и **Разлика във времето** на скенера са правилни. Изберете **Настройки** > **Осн. Настройки** > **Настройки на дата/час** на контролния панел.

Можете да проверите местоназначението преди сканиране. Изберете **Настройки** > **Настр. на скенера**, след което активирайте **Потвърждаване на получател**.

1. Поставете оригиналите.

2. Изберете **Мрежова папка/FTP** на началния екран на контролния панел на скенера.

3. Посочете папката.

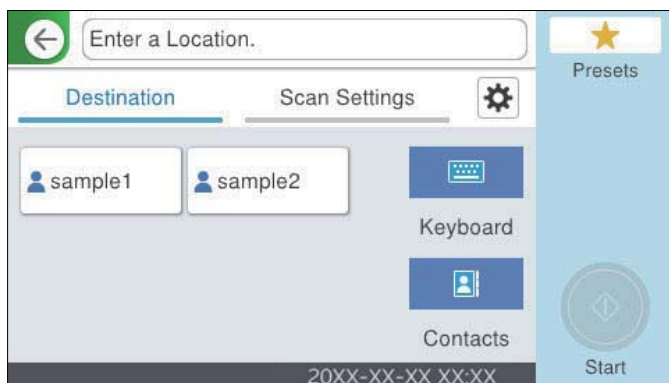

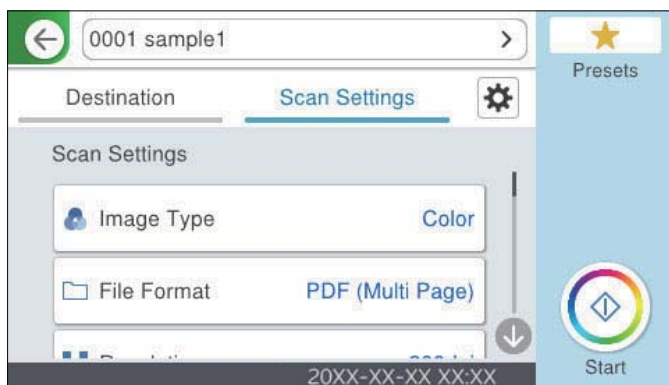

- За да изберете често използвани адреси: изберете иконите, показани на екрана.
 - За директно въвеждане на пътя до папката: изберете **Клавиат.** Изберете **Режим на комуникация**, след което въведете пътя на папката като **Местополож. (изиск.)**. Задайте другите необходими елементи.
 - За избор от списъка с контакти: изберете **Контакти**, изберете контакт, след което изберете **Затвори**. Можете да търсите папка в списъка с контакти. Въведете ключова дума за търсене в полето в горната част на екрана.
4. Изберете **Настр. Сканиране**, проверете настройките, например формат за запазване, и ако е необходимо, ги променете.



Забележка:

Изберете , за да запаметите Вашите настройки като предварителни настройки.

5. Изберете , проверете **Настр. на скенера** и ги променете, ако е необходимо. Можете да промените настройките, като например **Бавно** или **DFDS функция**.
6. Натиснете .

Още по темата

➔ “Създаване на мрежова папка” на страница 131

Опции за местоназначение на менюто за сканиране в папка

Клавиат:

Отворете екрана **Редактиране на местоп.**. Въведете пътя на папката и задайте всеки елемент на екрана.

- Режим на комуникация

Изберете режима на комуникация за папката.

- Местополож. (изиск.)

Въведете път за папка, в която сканираното изображение да бъде съхранено. Въведете пътя до папката в следния формат.

Когато използвате SMB: \\име на хост\име на папка

Когато използвате FTP: ftp://име на хост/име на папка

Когато използвате HTTPS: ftps://име на хост/име на папка

Когато използвате WebDAV (HTTP)*: http://име на хост/име на папка

Когато използвате WebDAV (HTTPS)*: https://име на хост/име на папка

* SharePoint Online не се поддържа, когато сканирате в **Мрежова папка/FTP** от контролния панел на скенера.

Ако искате да запазите сканираното изображение на SharePoint Online, използвайте Document Capture Pro, след като инсталирате SharePoint Online Connector. За подробности вижте ръководството Document Capture Pro.

<https://support.epson.net/dcp/>

- Потребителско име

Въведете потребителско име за влизане в посочената папка.

- Парола

Въведете парола, която съответства на потребителското име.

- Режим на свързване

Изберете режима на свързване за папката.

- Номер на порт

Въведете номер на порта за папката.

- Настройки за прокси сървър:

Изберете дали да използвате прокси сървър.

Контакти:

Изберете папка от списъка с контакти, в която да бъде съхранено сканираното изображение.

Опции на менюто за сканиране за сканиране в папка

Забележка:

В зависимост от други направени от Вас настройки, елементите могат да липсват.

Тип изоб.:

Изберете цвета на изходното изображение.

Когато изберете следното, скенерът открива цвета на оригиналите автоматично и запазва изображенията с разпознатите цветове.

Цвят/Скала на сивото/Ч-Б

Конвертира сканираното изображение в 24-битов цвят, 8-битово сиво или черно-бяло (черно-бял двоичен). Когато тази опция е избрана, задайте чувствителността да определя дали оригиналът е в скалата на сивото или монохромен при сканиране на нецветен оригинал.

Цвят/Скала на сивото:

Конвертира сканираното изображение в 24-битово цветно или 8-битово сиво.

Цвят/Черно и бяло:

Конвертира сканираното изображение в 24-битов цвят или черно-бял (черно-бял двоичен).

Наличните типове изображения може да варират в зависимост от Файлов формат, който сте избрали. Вижте следното за повече подробности.

[“Комбинации на наличните Файлов формат и Тип избоб.” на страница 100](#)

Файлов формат:

Изберете формат, в който сканираното изображение да бъде съхранено.

Когато искате да запазите като PDF, PDF/A или TIFF, изберете дали да се запазват всички оригинали като един файл (много страници), или да се запазва всеки оригинал отделно (една страница).

Коефициент на компр.:

Изберете колко да бъде компресирано сканираното изображение.

PDF настройки:

След като сте избрали PDF като настройка за запис на формат, използвайте следните настройки, за да защитите PDF файловете.

За да създадете PDF файл, който изисква парола при отваряне, задайте Парола за отв. на документ. За да създадете PDF файл, който изисква парола при печат или редактиране, задайте Парола за разрешения.

Разд. способност:

Избор на разделителна способност за сканиране.

Страна за сканиране:

Изберете страната на оригинала, която желаете да сканирате.

Подв. (ориг.):

Изберете посоката за подвързване на оригинала.

Ориг. р-р:

Изберете размера на оригинала, който сте поставили.

Полета за р-р "Авт.":

Регулирайте областта на изрязване при избор на **Автоматично откриване**.

Сканиране на ламинирана карта:

В случай на ламинирани оригинали прозрачните области около ръбовете също се сканират.

Забележка:

Възможно е да не се постигнат подходящите ефекти в зависимост от оригинала.

Завъртане:

Завъртане на сканираното изображение по посока на часовниковата стрелка. Изберете ъгъла на завъртане в зависимост от оригинала, който искате да сканирате.

Плътност:

Изберете контраста на сканираното изображение.

Премахване на Фон:

Премахване на фоновия цвят на оригиналите от сканираното изображение.

За да използвате тази функция, фоновият цвят на оригиналите трябва да бъде най-светлият цвят в оригиналите и трябва да бъде еднакъв. Тази функция не се прилага правилно, ако има шаблони във фона или има текст или илюстрации, които са по-светли от фона.

Подобряване на текста:

Можете да направите размазаните букви в оригинала ясни и четливи. Можете също така да намалите изместването или неравностите на фона.

Акцент. на светли букви / Премахване на фон:

Можете да зададете нивото на корекция между текст и фон. Когато преместите плъзгача по-близо до **Акцент. на светли букви**, светлите букви в сканираното изображение се подчертават. Когато преместите плъзгача по-близо до **Премахване на фон**, цветът на фона, шарката, намачкването или отместването в сканираното изображение се премахват.

Отстр. на точков шум:

Можете да премахвате черни точки на фона на оригинала, които не могат да бъдат премахнати чрез изсветляване на фона. Можете да регулирате нивото на действие.

Забележка:

Когато изберете тази функция, тя може също така да премахне малки точки, както и черни точки на фона.

Премахване на сянка:

Премахва сенките на оригинала, които се появяват в сканираното изображение.

Рамка:

Премахва сенките в краищата на оригинала.

Корекция на наклона на документа:

Оправяне на изкривяването при сканираното изображение.

Възможно е тази функция да не може да коригира документи, които са били разположени прекалено наклонени при подаване.

Проп. празни листи:

Пропускане на празните страници при сканиране, ако има такива в оригинала.

Ако резултатът не отговаря на очакванията Ви, регулирайте нивото на откриване.

Забележка:

Някои страници може да са пропуснати неправилно като празни страници.

Тази функция не е налична, когато се сканират двустранни оригинали, които са съшити.

Режим на авт. подаване:

Задайте Режим на авт. подаване. Тази функция Ви позволява да продължите със сканирането автоматично след сканиране на оригиналите. Тази функция е полезна, когато сканирате различни размери или типове оригинали един по един.

Регулирайте водачите за хартия на скенера, преди да поставите всеки оригинал.

- Вкл. (Напълно автоматично): започнете сканиране, когато е зададен оригинал, докато се извежда съобщението за потвърждаване на продължаване.
- Вкл. (Полуавтоматично): започнете сканиране, когато бутонът **Старт на сканирането** е натиснат, докато се извежда съобщението за потвърждение за продължаване.

Откриване на двойно подаване:

Извежда се предупреждение при подаване на множество оригинали едновременно.

- Ултразвуков сензор: открива двойно подаване с помощта на ултразвуков сензор. Можете да определите диапазона на откриване.
- Дължина: разпознаване на двойно подаване по дължината. Когато дължината на втория сканиран оригинал е различна от дължината на първия, това се посочва като двойно подаване. Можете да определите разликата в дължината за откриване.

Име на файла:

- Префикс на име на файл:
Въведете представка за името на изображенията с буквено-цифрени знаци и символи.
- Добавяне на дата:
Добавя дата към името на файла.
- Добавяне на време:
Добавя час към името на файла.

Изч. вс. настр.

Връща настройките за сканиране към техните стойности по подразбиране.

Сканиране на оригинали към имейл

Можете да изпратите сканираното изображение по имейл директно от скенера. Преди сканиране е нужно да конфигурирате сървъра за електронна поща.

Можете да посочите имейл адрес чрез директно въвеждане, но за Вас би било по-лесно, ако предварително регистрирате имейл адреса в списъка с контакти.

Забележка:

- Уверете се, че настройките **Дата/час** и **Разлика във времето** на скенера са правилни. Изберете **Настройки > Осн. Настройки > Настройки на дата/час** на контролния панел.
- Можете да проверите местоназначението преди сканиране. Изберете **Настройки > Настр. на скенера**, след което активирайте **Потвърждаване на получател**.

1. Поставете оригиналите.
2. Изберете **Имейл** на началния екран на контролния панел на скенера.

3. Посочете местоназначението.



- За да изберете често използвани адреси: изберете иконите, показани на екрана.
- За да въведете имейл адреса ръчно: изберете **Клавиат.**, въведете имейл адреса, след което изберете **ОК**.
- За избор от списъка с контакти: изберете **Контакти**, изберете контакт или група, след което изберете **Затвори**.
Можете да търсите контакт от списъка с контакти. Въведете ключова дума за търсене в полето в горната част на екрана.
- За избор от списъка с хронология: изберете **Хронология**, изберете контакт, след което изберете **Затвори**.

Забележка:

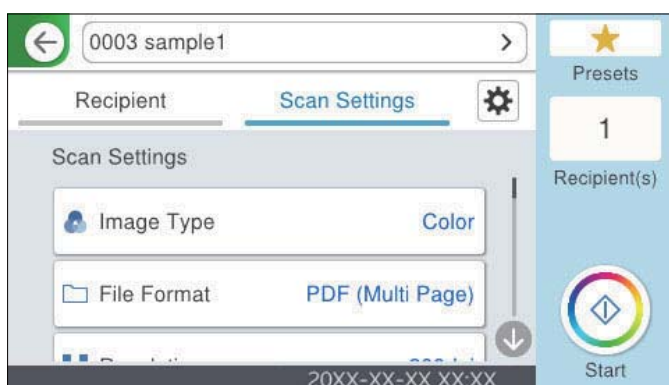

- Броят на получателите, които сте избрали, е показан отдясно на екрана. Можете да изпращате имейли до максимум 10 адреса и групи.
Ако групите са включени в получатели, можете да изберете общо до 200 отделни адреса, като се вземат предвид адресите в групите.
- Изберете полето за адрес в горната част на екрана, за да се покаже списъкът с избраните адреси.

4. Изберете **Настр. Сканиране**, проверете настройките, например формат за запазване, и ако е необходимо, ги променете.



Забележка:

Изберете ★, за да запазите Вашите настройки като предварителни настройки.

- Изберете , проверете **Настр. на скенера** и ги променете, ако е необходимо.
Можете да промените настройките, като например **Бавно** или **DFDS функция**.
- Натиснете .

Още по темата

➔ [“Регистриране на имейл сървър” на страница 128](#)

Опции на менюто за сканиране за сканиране в имейл

Забележка:

В зависимост от други направени от Вас настройки, елементите могат да липсват.

Тип изоб.:

Изберете цвета на изходното изображение.

Когато изберете следното, скенерът открива цвета на оригиналите автоматично и запазва изображенията с разпознатите цветове.

Цвят/Скала на сивото/Ч-Б

Конвертира сканираното изображение в 24-битов цвят, 8-битово сиво или черно-бяло (черно-бял двоичен). Когато тази опция е избрана, задайте чувствителността да определя дали оригиналът е в скалата на сивото или монохромен при сканиране на нецветен оригинал.

Цвят/Скала на сивото:

Конвертира сканираното изображение в 24-битово цветно или 8-битово сиво.

Цвят/Черно и бяло:

Конвертира сканираното изображение в 24-битов цвят или черно-бял (черно-бял двоичен).

Наличните типове изображения може да варират в зависимост от Файлов формат, който сте избрали. Вижте следното за повече подробности.

[“Комбинации на наличните Файлов формат и Тип изоб.” на страница 100](#)

Файлов формат:

Изберете формат, в който сканираното изображение да бъде съхранено.

Когато искате да запазите като PDF, PDF/A или TIFF, изберете дали да се запазват всички оригинали като един файл (много страници), или да се запазва всеки оригинал отделно (една страница).

Коефициент на компр.:

Изберете колко да бъде компресирано сканираното изображение.

PDF настройки:

След като сте избрали PDF като настройка за запис на формат, използвайте следните настройки, за да защитите PDF файловете.

За да създадете PDF файл, който изисква парола при отваряне, задайте Парола за отв. на документ. За да създадете PDF файл, който изисква парола при печат или редактиране, задайте Парола за разрешения.

Разд. способност:

Избор на разделителна способност за сканиране.

Страна за сканиране:

Изберете страната на оригинала, която желаете да сканирате.

Подв. (ориг.):

Изберете посоката за подвързване на оригинала.

Ориг. р-р:

Изберете размера на оригинала, който сте поставили.

Полета за р-р "Авт.":

Регулирайте областта на изрязване при избор на **Автоматично откриване**.

Сканиране на ламинирана карта:

В случай на ламинирани оригинали прозрачните области около ръбовете също се сканират.

Забележка:

Възможно е да не се постигнат подходящите ефекти в зависимост от оригинала.

Завъртане:

Завъртане на сканираното изображение по посока на часовниковата стрелка. Изберете ъгъла на завъртане в зависимост от оригинала, който искате да сканирате.

Плътност:

Изберете контраста на сканираното изображение.

Премахване на Фон:

Премахване на фоновия цвят на оригиналите от сканираното изображение.

За да използвате тази функция, фоновият цвят на оригиналите трябва да бъде най-светлият цвят в оригиналите и трябва да бъде еднакъв. Тази функция не се прилага правилно, ако има шаблони във фона или има текст или илюстрации, които са по-светли от фона.

Подобряване на текста:

Можете да направите размазаните букви в оригинала ясни и четливи. Можете също така да намалите изместването или неравностите на фона.

Акцент. на светли букви / Премахване на фон:

Можете да зададете нивото на корекция между текст и фон. Когато преместите плъзгача по-близо до **Акцент. на светли букви**, светлите букви в сканираното изображение се подчертават. Когато преместите плъзгача по-близо до **Премахване на фон**, цветът на фона, шарката, намачкването или отместването в сканираното изображение се премахват.

Отстр. на точков шум:

Можете да премахвате черни точки на фона на оригинала, които не могат да бъдат премахнати чрез изсветляване на фона. Можете да регулирате нивото на действие.

Забележка:

Когато изберете тази функция, тя може също така да премахне малки точки, както и черни точки на фона.

Премахване на сянка:

Премахва сенките на оригинала, които се появяват в сканираното изображение.

Рамка:

Премахва сенките в краищата на оригинала.

Корекция на наклона на документа:

Оправяне на изкривяването при сканираното изображение.

Възможно е тази функция да не може да коригира документи, които са били разположени прекалено наклонени при подаване.

Проп. празни листи:

Пропускане на празните страници при сканиране, ако има такива в оригинала.

Ако резултатът не отговаря на очакванията Ви, регулирайте нивото на откриване.

Забележка:

Някои страници може да са пропуснати неправилно като празни страници.

Тази функция не е налична, когато се сканират двустранни оригинали, които са съшити.

Режим на авт. подаване:

Задайте Режим на авт. подаване. Тази функция Ви позволява да продължите със сканирането автоматично след сканиране на оригиналите. Тази функция е полезна, когато сканирате различни размери или типове оригинали един по един.

Регулирайте водачите за хартия на скенера, преди да поставите всеки оригинал.

Вкл. (Напълно автоматично): започнете сканиране, когато е зададен оригинал, докато се извежда съобщението за потвърждаване на продължаване.

Вкл. (Полуавтоматично): започнете сканиране, когато бутонът **Старт на сканирането** е натиснат, докато се извежда съобщението за потвърждение за продължаване.

Откриване на двойно подаване:

Извежда се предупреждение при подаване на множество оригинали едновременно.

Ултразвуков сензор: открива двойно подаване с помощта на ултразвуков сензор. Можете да определите диапазона на откриване.

Дължина: разпознаване на двойно подаване по дължината. Когато дължината на втория сканиран оригинал е различна от дължината на първия, това се посочва като двойно подаване. Можете да определите разликата в дължината за откриване.

Тема:

Въведете тема на имейла с цифри, букви и символи.

Макс разм. прик. файл:

Изберете максималния размер за файл, който може да бъде прикачен към имейл.

Име на файла:

Префикс на име на файл:

Въведете представка за името на изображенията с буквено-цифрени знаци и символи.

Добавяне на дата:

Добавя дата към името на файла.

- Добавяне на време:
Добавя час към името на файла.

Изч. вс. настр.

Връща настройките за сканиране към техните стойности по подразбиране.

Сканиране в Облак

Можете да изпращате сканирани изображения към облачни услуги. Преди да използвате тази функция, направете настройките с помощта на Epson Connect. За подробности вижте уебпортала Epson Connect.

<https://www.epsonconnect.com/>

<http://www.epsonconnect.eu> (само за Европа)

1. Поставете оригиналите.
2. Изберете **Облак** на началния екран на контролния панел на скенера.
3. Изберете **+** в горната част на екрана, след което изберете местоназначение.
4. Задайте елементите в раздела **Осн. Настройки**, например формат за запис.



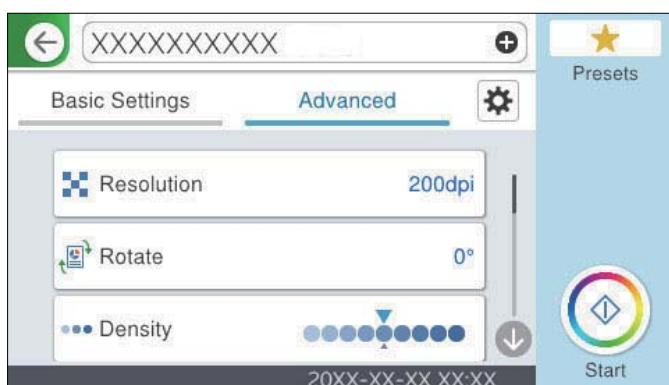

5. Изберете **Разширени**, след което проверете настройките и, ако е необходимо, ги променете.



Забележка:

Изберете **★**, за да запомните Вашите настройки като предварителни настройки.

- Изберете , проверете **Настр. на скенера** и ги променете, ако е необходимо.
Можете да промените настройките, като например **Бавно** или **DFDS функция**.
- Натиснете .

Основни опции на менюто за сканиране в облак

Забележка:

В зависимост от други направени от Вас настройки елементите могат да липсват.

Тип изоб.:

Изберете цвета на изходното изображение.

Когато изберете следното, скенерът открива цвета на оригиналите автоматично и запазва изображенията с разпознатите цветове.

Цвят/Скала на сивото:

Конвертира сканираното изображение в 24-битово цветно или 8-битово сиво.

Наличните типове изображения може да варират в зависимост от Файлов формат, който сте избрали. Вижте следното за повече подробности.

[“Комбинации на наличните Файлов формат и Тип изоб.” на страница 100](#)

Файлов формат:

Изберете формат, в който сканираното изображение да бъде съхранено.

Когато искате да запазите като PDF, изберете дали да се запазват всички оригинали като един файл (много страници), или да се запазва всеки оригинал отделно (една страница).

Страна за сканиране:

Изберете страната на оригинала, която желаете да сканирате.

Подв. (ориг.):

Изберете посоката за подвързване на оригинала.

Ориг. р-р:

Изберете размера на оригинала, който сте поставили.

Полета за р-р "Авт.":

Регулирайте областта на изрязване при избор на **Автоматично откриване**.

Сканиране на ламинирана карта:

В случай на ламинирани оригинали прозрачните области около ръбовете също се сканират.

Забележка:

Възможно е да не се постигнат подходящите ефекти в зависимост от оригинала.

Разширени опции на менюто за сканиране в облак

Забележка:

В зависимост от други направени от Вас настройки елементите могат да липсват.

Разд. способност:

Избор на разделителна способност за сканиране.

Завъртане:

Завъртане на сканираното изображение по посока на часовниковата стрелка. Изберете ъгъла на завъртане в зависимост от оригинала, който искате да сканирате.

Плътност:

Изберете контраста на сканираното изображение.

Премахване на Фон:

Премахване на фоновия цвят на оригиналите от сканираното изображение.

За да използвате тази функция, фоновият цвят на оригиналите трябва да бъде най-светлият цвят в оригиналите и трябва да бъде еднакъв. Тази функция не се прилага правилно, ако има шаблони във фона или има текст или илюстрации, които са по-светли от фона.

Подобряване на текста:

Можете да направите размазаните букви в оригинала ясни и четливи. Можете също така да намалите изместването или неравностите на фона.

Акцент. на светли букви / Премахване на фон:

Можете да зададете нивото на корекция между текст и фон. Когато преместите плъзгача по-близо до **Акцент. на светли букви**, светлите букви в сканираното изображение се подчертават. Когато преместите плъзгача по-близо до **Премахване на фон**, цветът на фона, шарката, намачкването или отместването в сканираното изображение се премахват.

Отстр. на точков шум:

Можете да премахвате черни точки на фона на оригинала, които не могат да бъдат премахнати чрез изсветляване на фона. Можете да регулирате нивото на действие.

Забележка:

Когато изберете тази функция, тя може също така да премахне малки точки, както и черни точки на фона.

Премахване на сянка:

Премахва сенките на оригинала, които се появяват в сканираното изображение.

Рамка:

Премахва сенките в краищата на оригинала.

Корекция на наклона на документа:

Оправяне на изкривяването при сканираното изображение.

Възможно е тази функция да не може да коригира документи, които са били разположени прекалено наклонени при подаване.

Проп. празни листи:

Пропускане на празните страници при сканиране, ако има такива в оригинала.

Ако резултатът не отговаря на очакванията Ви, регулирайте нивото на откриване.

Забележка:

- Някои страници може да са пропуснати неправилно като празни страници.
- Тази функция не е налична, когато се сканират двустранни оригинали, които са съшити.

Режим на авт. подаване:

Задайте Режим на авт. подаване. Тази функция Ви позволява да продължите със сканирането автоматично след сканиране на оригиналите. Тази функция е полезна, когато сканирате различни размери или типове оригинали един по един.

Регулирайте водачите за хартия на скенера, преди да поставите всеки оригинал.

- Вкл. (Напълно автоматично): започнете сканиране, когато е зададен оригинал, докато се извежда съобщението за потвърждаване на продължаване.
- Вкл. (Полуавтоматично): започнете сканиране, когато бутонът **Старт на сканирането** е натиснат, докато се извежда съобщението за потвърждение за продължаване.

Откриване на двойно подаване:

Извежда се предупреждение при подаване на множество оригинали едновременно.

- Ултразвуков сензор: открива двойно подаване с помощта на ултразвуков сензор. Можете да определите диапазона на откриване.
- Дължина: разпознаване на двойно подаване по дължината. Когато дължината на втория сканиран оригинал е различна от дължината на първия, това се посочва като двойно подаване. Можете да определите разликата в дължината за откриване.

Изч. вс. настр.

Връща настройките за сканиране към техните стойности по подразбиране.

Сканиране в USB устройство

Можете да съхраните сканираното изображение в USB устройство.

1. Поставете оригиналите.
2. Поставете USB устройство в USB порта за външен интерфейс на скенера.
3. Изберете **USB памет** на началния екран на контролния панел на скенера.
4. Задайте елементите в раздела **Осн. Настройки**, например формат за запис.



5. Изберете **Разширени**, след което проверете настройките и, ако е необходимо, ги променете.

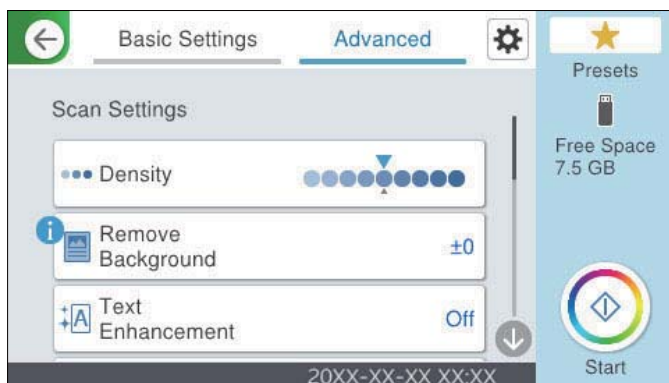

Забележка:

Изберете ★, за да запазите Вашите настройки като предварителни настройки.

6. Изберете ⚙️, проверете **Настр. на скенера** и ги променете, ако е необходимо.
Можете да промените настройките, като например **Бавно** или **DFDS функция**.

7. Докоснете ⏏️.

Още по темата

➔ [“Поставяне и отстраняване на USB устройство” на страница 31](#)

Основни опции на менюто за сканиране в USB устройство

Забележка:

В зависимост от други направени от Вас настройки елементите може да не са налични.

Тип изоб.:

Изберете цвета на изходното изображение.

Когато изберете следното, скенерът открива цвета на оригиналите автоматично и запазва изображенията с разпознатите цветове.

- Цвят/Скала на сивото/Ч-Б

Конвертира сканираното изображение в 24-битов цвят, 8-битово сиво или черно-бяло (черно-бял двоичен). Когато тази опция е избрана, задайте чувствителността да определя дали оригиналът е в скалата на сивото или монохромен при сканиране на нецветен оригинал.

- Цвят/Скала на сивото:

Конвертира сканираното изображение в 24-битово цветно или 8-битово сиво.

- Цвят/Черно и бяло:

Конвертира сканираното изображение в 24-битов цвят или черно-бял (черно-бял двоичен).

Наличните типове изображения може да варират в зависимост от Файлов формат, който сте избрали. Вижте следното за повече подробности.

[“Комбинации на наличните Файлов формат и Тип изоб.” на страница 100](#)

Файлов формат:

Изберете формат, в който сканираното изображение да бъде съхранено.

Когато искате да запазите като PDF, PDF/A или TIFF, изберете дали да се запазват всички оригинали като един файл (много страници), или да се запазва всеки оригинал отделно (една страница).

Коефициент на компр.:

Изберете колко да бъде компресирано сканираното изображение.

PDF настройки:

След като сте избрали PDF като настройка за запис на формат, използвайте следните настройки, за да защитите PDF файловете.

За да създадете PDF файл, който изисква парола при отваряне, задайте Парола за отв. на документ. За да създадете PDF файл, който изисква парола при печат или редактиране, задайте Парола за разрешения.

Разд. способност:

Избор на разделителна способност за сканиране.

Страна за сканиране:

Изберете страната на оригинала, която желаете да сканирате.

Подв. (ориг.):

Изберете посоката за подвързване на оригинала.

Ориг. р-р:

Изберете размера на оригинала, който сте поставили.

Полета за р-р "Авт.":

Регулирайте областта на изрязване при избор на **Автоматично откриване**.

Сканиране на ламинирана карта:

В случай на ламинирани оригинали прозрачните области около ръбовете също се сканират.

Забележка:

Възможно е да не се постигнат подходящите ефекти в зависимост от оригинала.

Завъртане:

Завъртане на сканираното изображение по посока на часовниковата стрелка. Изберете ъгъла на завъртане в зависимост от оригинала, който искате да сканирате.

Разширени опции на менюто за сканиране в USB устройство

Забележка:

В зависимост от други направени от Вас настройки елементите може да не са налични.

Плътност:

Изберете контраста на сканираното изображение.

Премахване на Фон:

Премахване на фоновия цвят на оригиналите от сканираното изображение.

За да използвате тази функция, фоновият цвят на оригиналите трябва да бъде най-светлият цвят в оригиналите и трябва да бъде еднакъв. Тази функция не се прилага правилно, ако има шаблони във фона или има текст или илюстрации, които са по-светли от фона.

Подобряване на текста:

Можете да направите размазаните букви в оригинала ясни и четливи. Можете също така да намалите изместването или неравностите на фона.

Акцент. на светли букви / Премахване на фон:

Можете да зададете нивото на корекция между текст и фон. Когато преместите плъзгача по-близо до **Акцент. на светли букви**, светлите букви в сканираното изображение се подчертават. Когато преместите плъзгача по-близо до **Премахване на фон**, цветът на фона, шарката, намачкването или отместването в сканираното изображение се премахват.

Отстр. на точков шум:

Можете да премахвате черни точки на фона на оригинала, които не могат да бъдат премахнати чрез изсветляване на фона. Можете да регулирате нивото на действие.

Забележка:

Когато изберете тази функция, тя може също така да премахне малки точки, както и черни точки на фона.

Премахване на сянка:

Премахва сенките на оригинала, които се появяват в сканираното изображение.

Рамка:

Премахва сенките в краищата на оригинала.

Корекция на наклона на документа:

Оправяне на изкривяването при сканираното изображение.

Възможно е тази функция да не може да коригира документи, които са били разположени прекалено наклонени при подаване.

Проп. празни листи:

Пропускане на празните страници при сканиране, ако има такива в оригинала.

Ако резултатът не отговаря на очакванията Ви, регулирайте нивото на откриване.

Забележка:

Някои страници може да са пропуснати неправилно като празни страници.

Тази функция не е налична, когато се сканират двустранни оригинали, които са съшити.

Режим на авт. подаване:

Задайте Режим на авт. подаване. Тази функция Ви позволява да продължите със сканирането автоматично след сканиране на оригиналите. Тази функция е полезна, когато сканирате различни размери или типове оригинали един по един.

Регулирайте водачите за хартия на скенера, преди да поставите всеки оригинал.

Вкл. (Напълно автоматично): започнете сканиране, когато е зададен оригинал, докато се извежда съобщението за потвърждаване на продължаване.

Вкл. (Полуавтоматично): започнете сканиране, когато бутонът **Старт на сканирането** е натиснат, докато се извежда съобщението за потвърждение за продължаване.

Откриване на двойно подаване:

Извежда се предупреждение при подаване на множество оригинали едновременно.

- Ултразвуков сензор: открива двойно подаване с помощта на ултразвуков сензор. Можете да определите диапазона на откриване.
- Дължина: разпознаване на двойно подаване по дължината. Когато дължината на втория сканиран оригинал е различна от дължината на първия, това се посочва като двойно подаване. Можете да определите разликата в дължината за откриване.

Име на файла:

- Префикс на име на файл:
Въведете представка за името на изображенията с буквено-цифрени знаци и символи.
- Добавяне на дата:
Добавя дата към името на файла.
- Добавяне на време:
Добавя час към името на файла.

Изч. вс. настр.

Връща настройките за сканиране към техните стойности по подразбиране.

Сканиране чрез WSD

Забележка:

Тази функция е достъпна единствено за компютри с Windows Vista и по-нови версии.

Ако не се показва компютърът на местоназначението, следвайте стъпките по-долу, за да добавите WSD сканиращо устройство.

[“Добавяне на WSD сканиращо устройство” на страница 99](#)

1. Поставете оригиналите.
2. Изберете **WSD** на началния екран на контролния панел на скенера.
3. Изберете местоназначение.
4. Докоснете .
5. Следвайте инструкциите на екрана, когато на Вашия компютър се показва екранът **WSD сканиращо устройство**.

Добавяне на WSD сканиращо устройство

В зависимост от Вашето обкръжение, може да се наложи да добавите WSD сканиращо устройство на Вашия компютър.

Следната процедура е пример за Windows 10. Процедурата може да се различава в зависимост от Вашето обкръжение.

1. Извежда се списъкът с устройства.
Щракнете на стартовия бутон, след което изберете **Настройки > Устройства > Принтери и скенери**.
2. Щракнете върху **Добавяне на принтер или скенер**.
3. Изберете Вашия скенер, след което щракнете върху **Добавяне на устройство**.

Забележка:

Ако не знаете името на устройството на Вашия скенер, може да проверите името на контролния панел на скенера.

Изберете **Настройки > Настройки на мрежата > Мрежов статус** на контролния панел на скенера, след което изберете активния статус за метода на свързване, за да проверите **Име на у-во**.

Процедурата е завършена, когато скенерът е добавен към списъка.

Забележка:

Можете да промените събитието за WSD сканиране. Щракнете върху скенера, който сте добавили, след което щракнете **Управляване > Свойства на скенера > Свойства > Събития**.

Можете да добавите WSD сканиращо устройство от контролния панел на Windows.

Изберете **Контролен панел > Хардуер и звук > Преглед на устройства и принтери** и щракнете върху **Добавяне на устройство**.

Комбинации на наличните Файлов формат и Тип изоб.

Можете да изберете следните видове изображения в зависимост от използваната функция и Файлов формат, в който ще бъдат записани.

Функция Сканиране на компютър

Зависи от настройките на Document Capture Pro.

Функция Сканиране в USB памет, Функция Сканиране към мрежова папка/FTP

✓ : може да се избира. - : не може да се избира.

Тип изоб.	Файлов формат			
	JPEG	PDF (една страница) PDF (много страници) PDF/A (една страница) PDF/A (много страници)	TIFF (една страница)	TIFF (много страници)
Цветно	✓	✓	✓	-
Ч/Б	-	✓	✓	✓
Сиво	✓	✓	✓	-
Цвят/Скала на сивото/Ч-Б	-	✓	✓	-
Цвят/Черно и бяло	-	✓	✓	-
Цвят/Скала на сивото	✓	✓	✓	-

Функция Сканиране в облак

✓ : може да се избира. - : не може да се избира.

Тип изоб.	Файлов формат			
	JPEG	PDF (една страница) PDF (много страници)	TIFF (една страница)	TIFF (много страници)
Цветно	✓	✓	-	-
Ч/Б	-	✓	-	-
Сиво	✓	✓	-	-
Цвят/Скала на сивото/Ч-Б	-	-	-	-
Цвят/Черно и бяло	-	-	-	-
Цвят/Скала на сивото	✓	✓	-	-

Функция Сканиране към имейл

✓ : може да се избира. - : не може да се избира.

Тип изоб.	Файлов формат			
	JPEG	PDF (една страница) PDF (много страници) PDF/A (една страница) PDF/A (много страници)	TIFF (една страница)	TIFF (много страници)
Цветно	✓	✓	-	-
Ч/Б	-	✓	✓	✓
Сиво	✓	✓	-	-
Цвят/Скала на сивото/Ч-Б	-	✓	-	-
Цвят/Черно и бяло	-	✓	-	-
Цвят/Скала на сивото	✓	✓	-	-

Сканиране с помощта на настройки Предв.настр.

Можете да заредите предварително конфигурираните настройки **Предв.настр.**, които искате да използвате за сканиране.

1. Използвайте един от следните методи за зареждане на **Предв.настр.**.

- Изберете **Предв.настр.** на началния екран на контролния панел на скенера и изберете настройката от списъка.

- Изберете ★ в менюто за сканиране, изберете **Зар. на готови настр.**, след което изберете настройката от списъка.
- Ако сте добавили иконата **Предв.настр.** на началния екран, изберете иконата от началния екран.

Забележка:

Ако сте активирали **Бързо изпращане** в предварителните настройки, сканирането започва незабавно в предварителната настройка.

2. Ако се изведе екранът за потвърждение на зареждането, изберете **Затвори** за затваряне на екрана.
3. Проверете заредените настройки за **Предв.настр.**.
4. Докоснете .

Още по темата

- ➔ [“Регистриране на Предв.настр.” на страница 150](#)

Сканиране от компютър

Сканиране с Document Capture Pro (Windows)

Document Capture Pro Ви позволява лесно и ефективно да цифровизирате оригинали и формуляри, за да подхождат на Вашите потребности.

Следните функции са налични с Document Capture Pro.

- Можете да управлявате и извършвате набор от операции, като сканиране и запазване, като задание.
- Можете да конфигурирате задание, за да запазвате сканирани изображения в различни формати (PDF/BMP/JPEG/JPEG2000/TIFF/Multi-TIFF/PNG/DOCX/XLSX/PPTX).
- Можете автоматично да сортирате задания, като вмъквате разделителна хартия между оригиналите или с помощта на информация за баркод върху оригиналите.
- Можете да извеждате информация за сканиране или елементи, необходими за сканираното съдържание, като индексирани данни.
- Можете да задавате множество местоназначения.
- Можете да сканирате с помощта на лесни операции, без да е необходимо да създавате задание.

Като използвате тези функции, Вие можете да цифровизирате хартиени документи по-ефективно като сканиране на голям брой документи или като ги използвате в мрежа.

Забележка:

- За подробна информация относно използването на Document Capture Pro вижте следния URL адрес:
<https://support.epson.net/dcp/>
- Document Capture Pro не поддържа Windows Server.

Какво е „Сканиране на задание“?

Чрез регистриране на серия от често използвани операции като задание, можете да извършите тези операции, като единствено изберете заданието.

Чрез назначаването на задание към контролния панел на скенера можете също да извършите заданието от контролния панел.

Извършване на сканиране на задание

Този раздел разяснява работния процес на сканиране с налично задание.

1. Изберете скенера, който искате да използвате, от горния екран Document Capture Pro. При стартиране на софтуера той автоматично се свързва към последно използвания скенер.

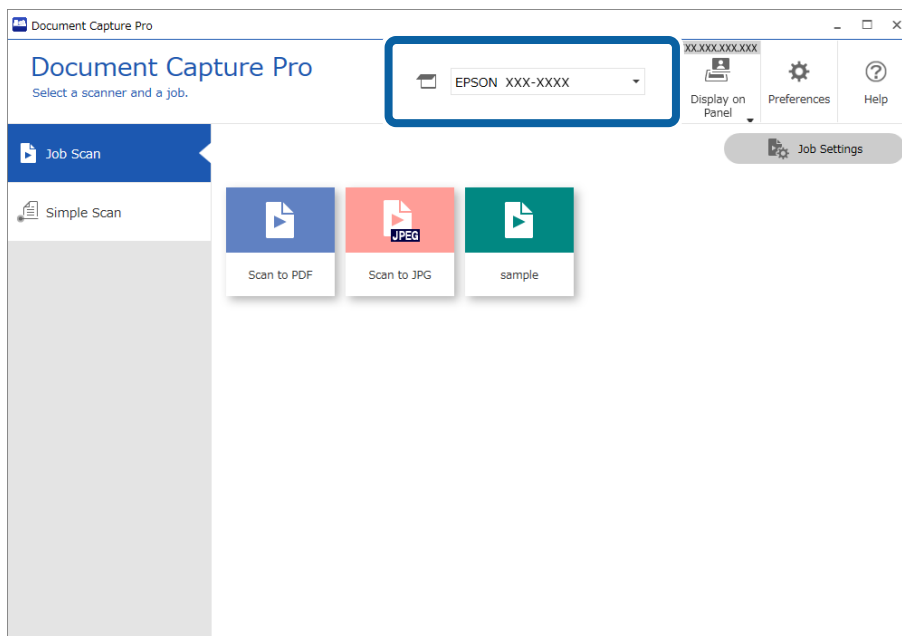

- Щракнете върху раздел **Job Scan**, след което щракнете върху иконата на заданието, което искате да извършите.

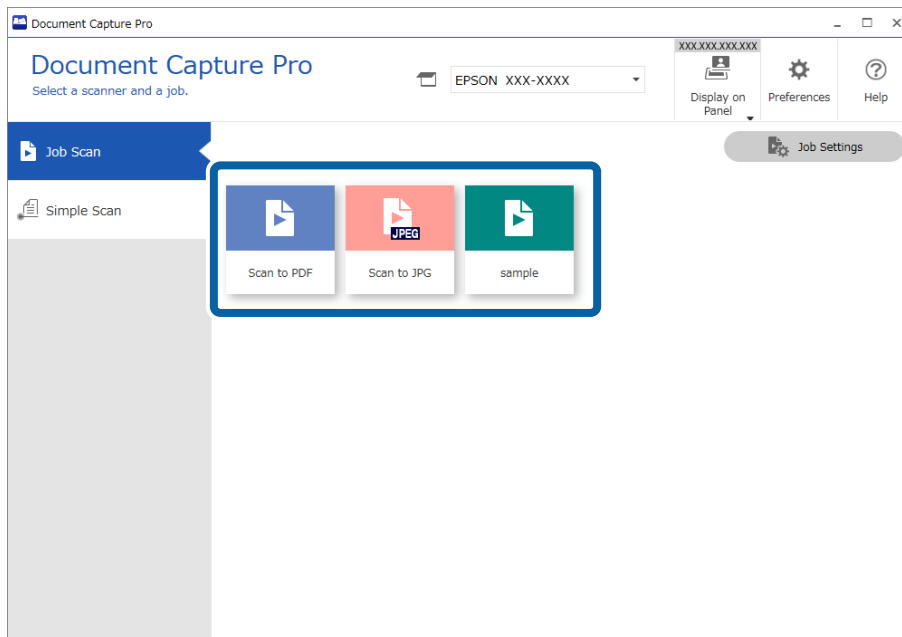

Избраното задание се извършва.

Когато извършвате задание, за което **Show the preview while scanning** е избрано в настройките за сканиране, при сканирането се извежда екран за предварителен преглед.

- Ако изпълнявате задание, което съдържа следните елементи в настройките за име на файла, настройките за разделяне или настройките за определен от потребителя индекс от настройките за запазване, и елементите бъдат открити в сканираната страница, зоната на откриване се извежда в изображението като бягащ ред. Поправете ръчно резултатите от разпознаването, ако е необходимо, или променете зоната и изпълнете разпознаването отново.

- OCR
- Баркод
- Формуляр
- MRZ в паспорти

☐ MRZ в пътнически документи

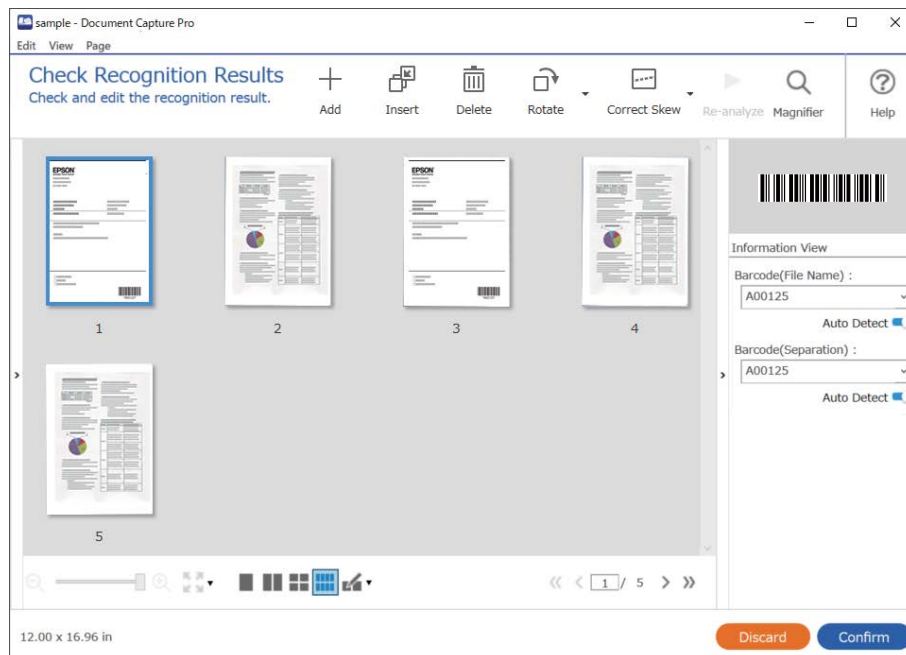

4. За заданията, за които **Show Edit Page dialog before saving** е избрано в Настройките на сканирането, проверете резултатите от сканирането на екрана **Edit Scanned Results** след сканиране, след което направете корекции, ако е необходимо.

Можете да проверите и редактирате следното на екрана **Edit Scanned Results**.

- ☐ Резултатите от разделянето
- ☐ Сканирани изображения
- ☐ Данни от индексиранието

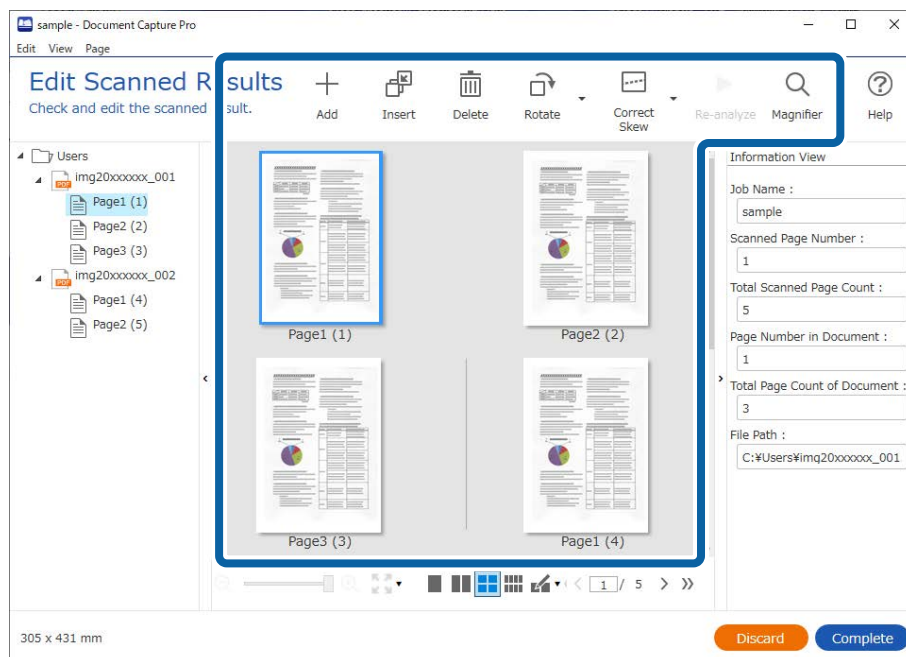

5. Щракнете върху **Complete**, за да завършите сканирането на заданието.

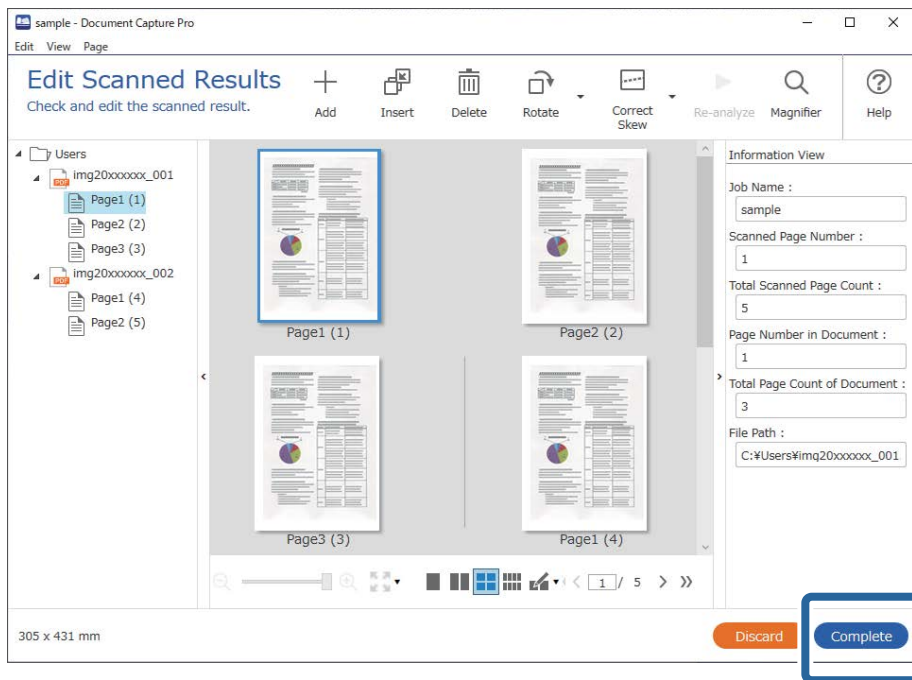

Какво е „Опростено сканиране“?

Можете да сканирате документи, без да създавате задание. Проверете резултатите след сканиране и след това запазете или задайте местоназначението.

Чрез назначаването на настройки за „Опростено сканиране“ към контролния панел на скенера можете също да извършите „Опростено сканиране“ от контролния панел.

Извършване на лесно сканиране

В този раздел се обяснява работния поток за сканиране без използване на задание.

1. Изберете скенера, който искате да използвате от горния екран на Document Capture Pro. Когато стартирате софтуера, той автоматично се свързва към последния скенер, който сте използвали.

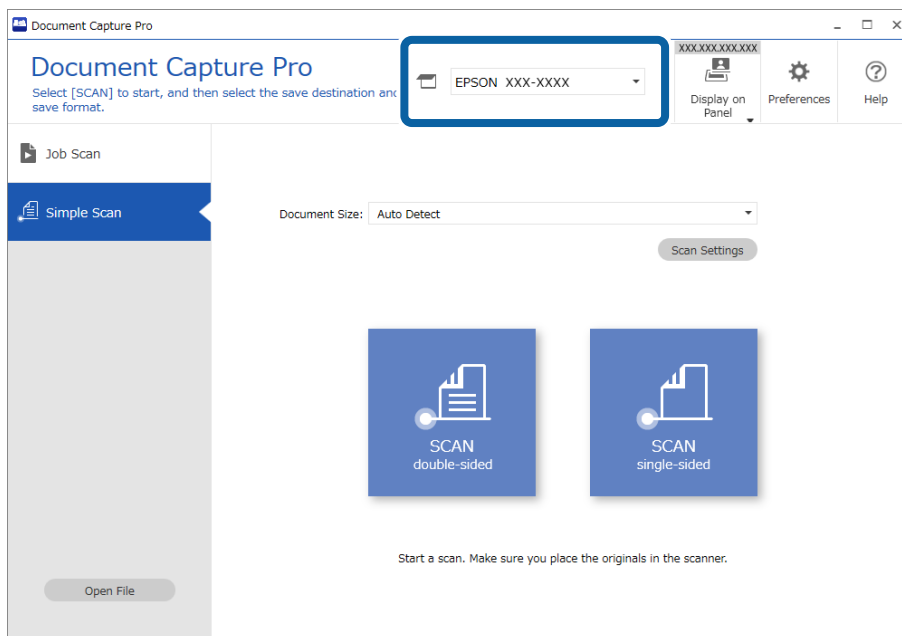

2. Щракнете върху раздел **Simple Scan**, изберете **Document Size**, след което щракнете върху **SCANdouble-sided** или иконата **SCANsingle-sided**.

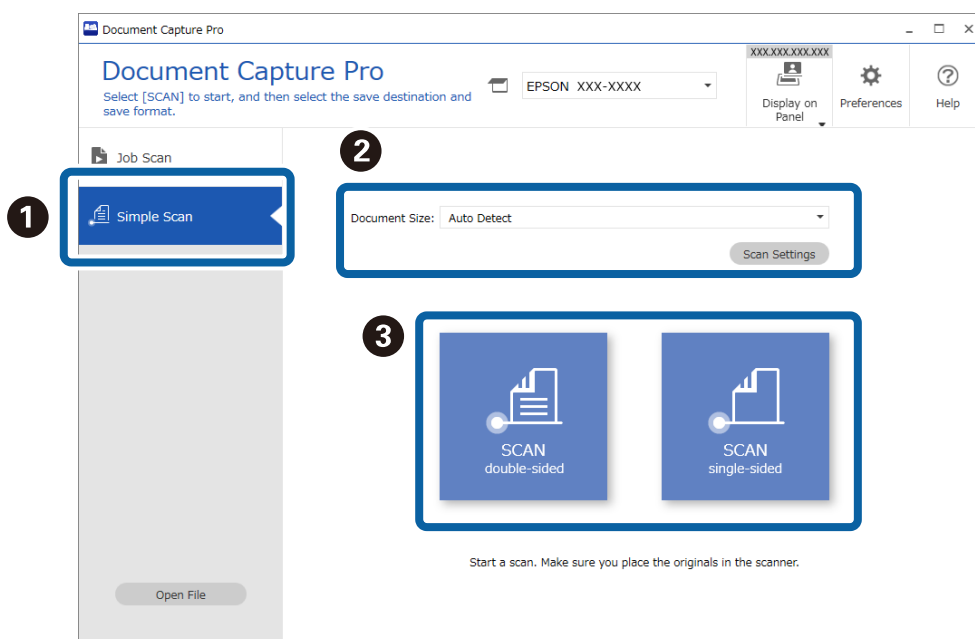

Забележка:

Щракнете върху **Scan Settings**, за да зададете разделителната способност. Можете да правите по-подробни настройки от *Epson Scan 2*.

Извежда се сканираното изображение.

3. Проверете резултатите от сканиране на екрана **Edit Scanned Results**, извършете необходимите редакции, след което щракнете върху **Next**.

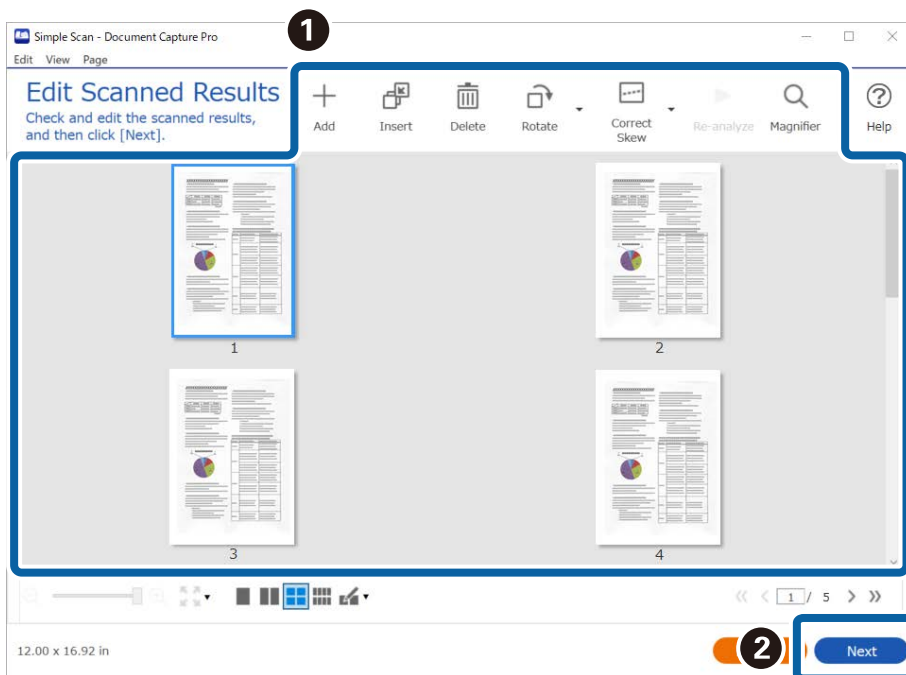

4. Изберете местоназначението за сканираните данни на екрана **Select Destination**.

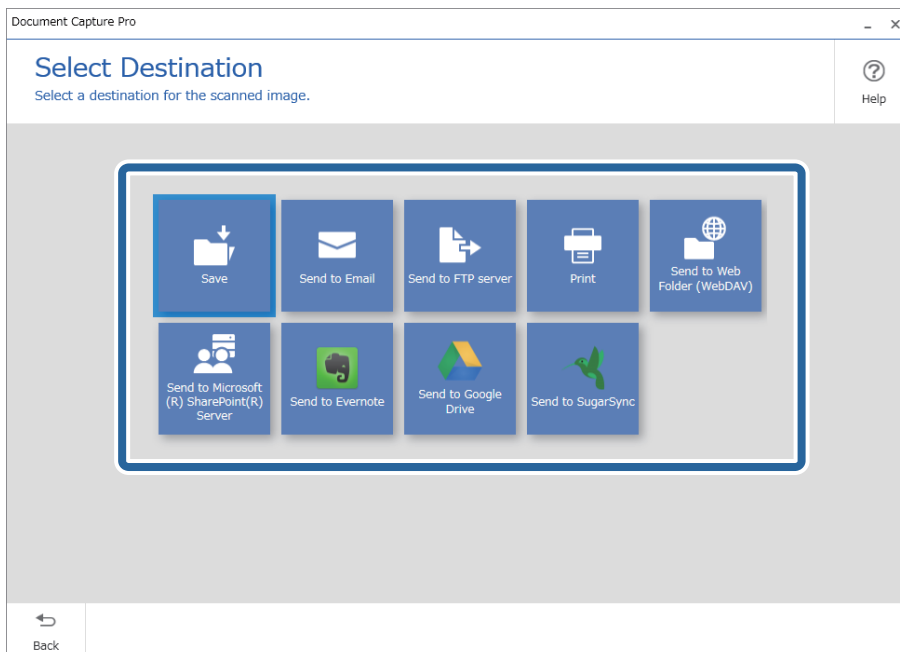

5. Задайте файла, който искате да запазите и формат на запазване на екрана **Destination Settings**. Можете също да извършвате по-подробни настройки в съответствие с местоназначението.

Изведените елементи зависят от местоназначението. Следният екран се извежда, когато сте избрали **Save**.

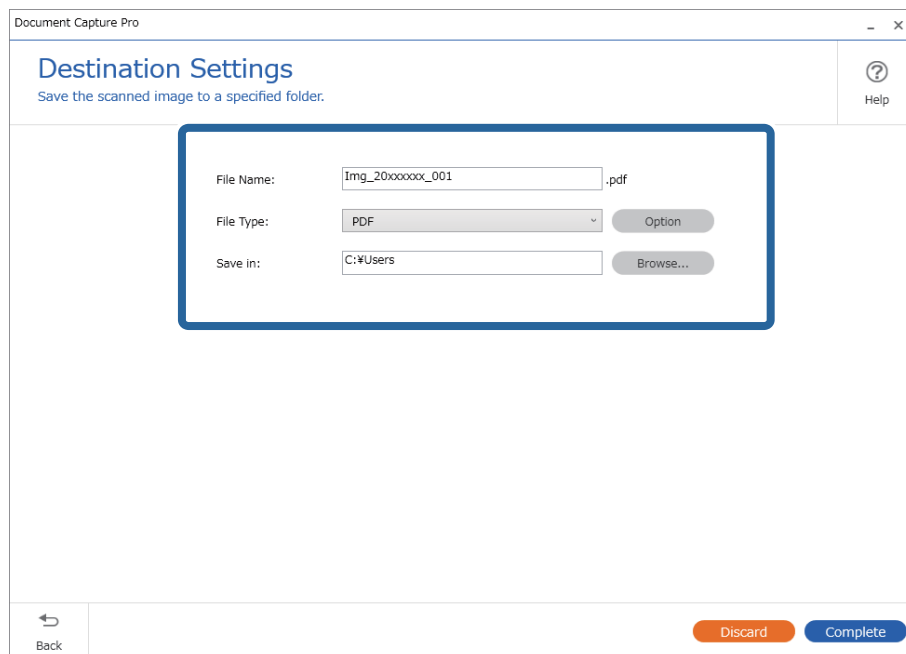

6. Щракнете върху **Complete**, за да завършите извършването на лесно сканиране.

Сканиране с Document Capture (Mac OS)

Това приложение Ви позволява да извършвате различни задачи, като например запис на изображението във Вашия компютър, изпращане чрез имейл, печат, качване в сървър или в облак. Можете също така да регистрирате настройки за сканиране за дадено задание с цел да опростите операциите за сканиране.

Вижте помощта Document Capture за информация относно функциите.

Забележка:

Не използвайте функцията за бърза смяна на потребители, докато използвате скенера.

1. Стартирайте Document Capture.

Изберете **Finder > Отиди > Приложения > Epson Software > Document Capture**.

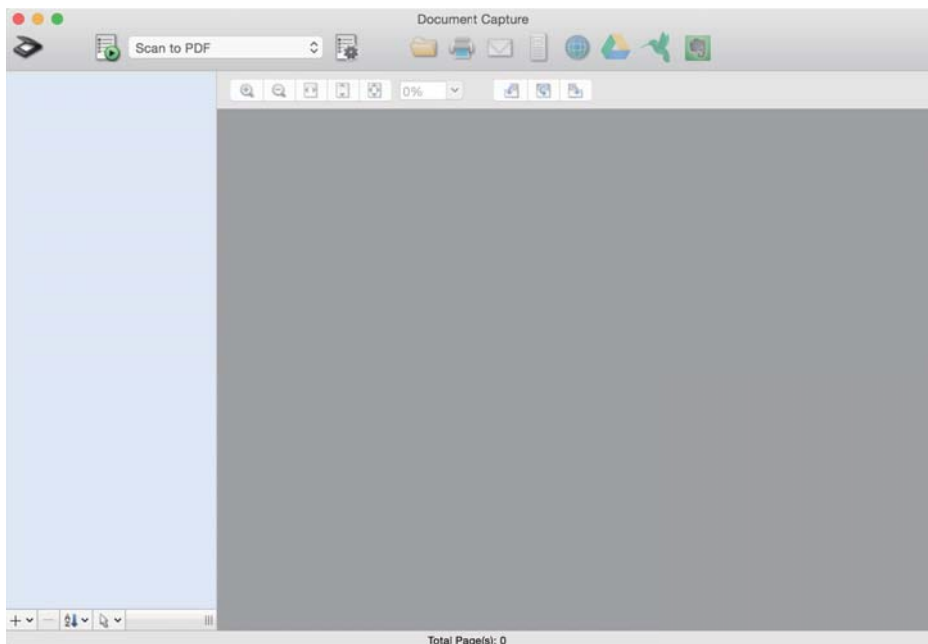

Забележка:

Може да се наложи да изберете скенера, който искате да използвате, от списъка със скенери.

2. Щракнете върху .

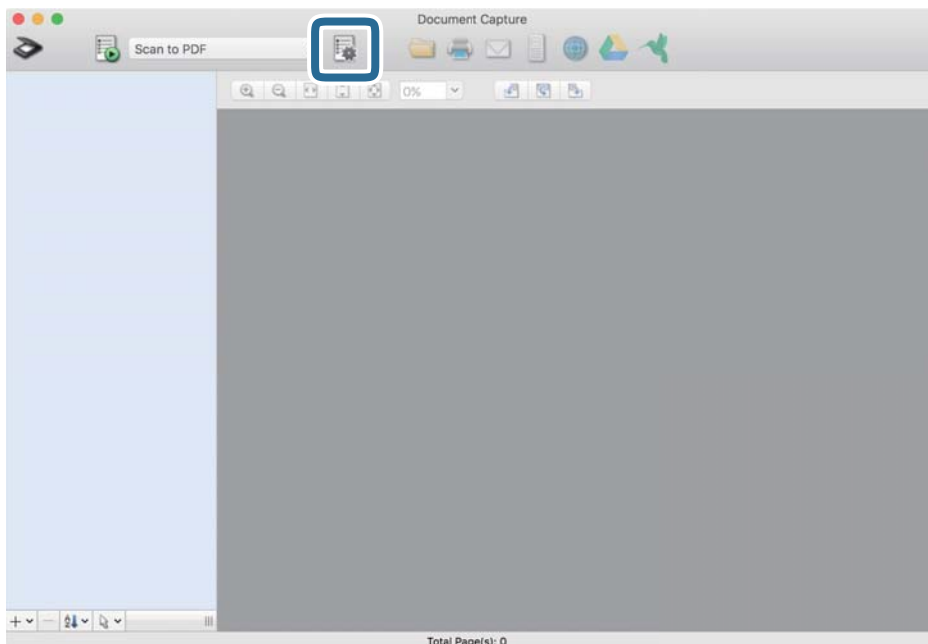

Извежда се екранът **Job List**.

Забележка:

На разположение е предварително зададено задание, което Ви позволява да запазвате сканираните изображения като PDF. Когато използвате това задание, пропуснете тази процедура и преминете към процедура 10.

3. Щракнете върху иконата +.

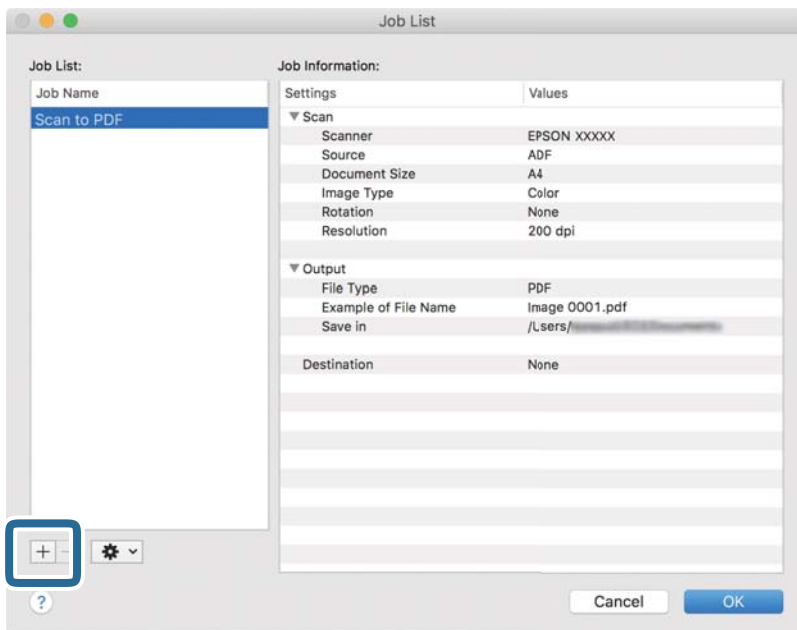

Извежда се екранът за настройка на задание.

4. Задайте **Job Name**.

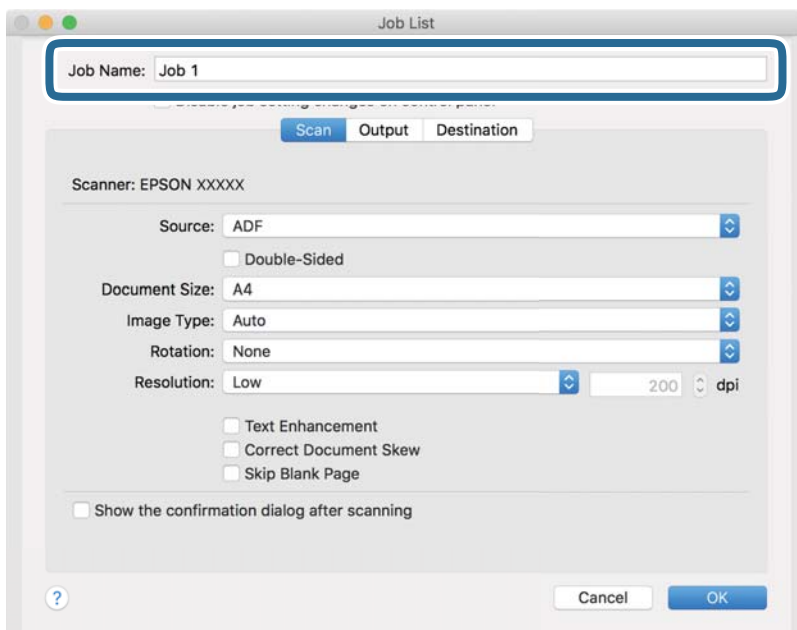

5. Извършете настройки за сканиране в раздела **Scan**.

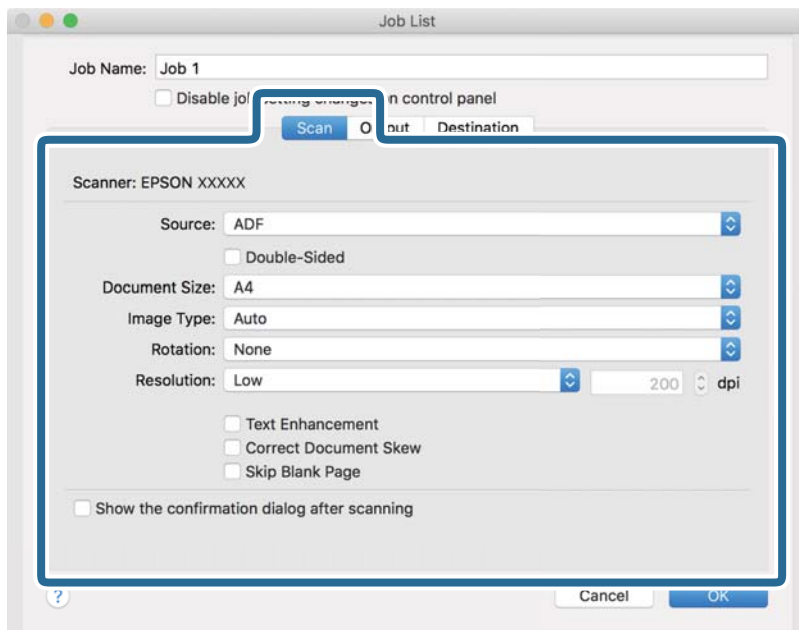

- Source:** Изберете източника, където е поставен оригиналът. Изберете двустранно за сканиране на оригиналите от двете страни.
- Document Size:** Изберете размера на оригинала, който сте поставили.
- Image Type:** Изберете цвета, който искате да използвате за запаметяване на сканираното изображение.
- Rotation:** Изберете ъгъла на завъртане в зависимост от оригинала, който искате да сканирате.
- Resolution:** Изберете разделителната способност.

Забележка:

Можете също така да коригирате изображението с помощта на следните елементи.

- Text Enhancement:** Изберете, за да направите размазаните букви в оригинала ясни и четливи.
- Correct Document Skew:** Изберете, за да коригирате накланянето на оригинала.
- Skip Blank Page:** Изберете, за да прескачате празните страници, ако има такива в оригиналите.

6. Щракнете върху **Output** и направете изходните настройки.

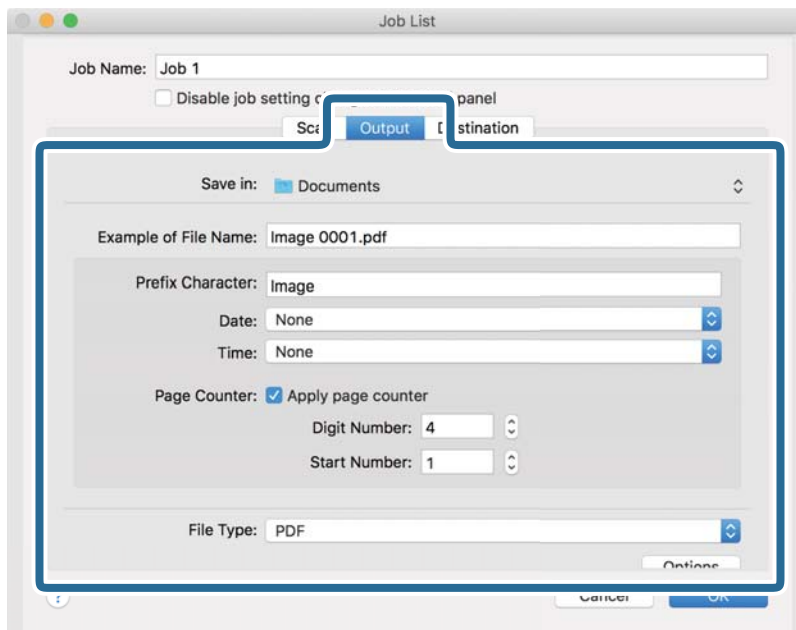

- Save in:** Изберете папката за запамятване за сканираното изображение.
- Example of File Name:** Извежда се пример на името на файла за текущите настройки.
- Prefix Character:** Въведете префикс за името на файла.
- Date:** Добавете датата към името на файла.
- Time:** Добавете часа към името на файла.
- Page Counter:** Добавете брояч на страници към името на файла.
- File Type:** Изберете формата за записване от списъка. Щракнете върху **Options** за подробни настройки на файла.

7. Щракнете върху **Destination**, след което изберете **Destination**.

Елементите за настройка на местоназначение се извеждат в зависимост от избраното от Вас местоназначение. Направете необходимите подробни настройки. Щракнете върху иконата ? (Help) за подробности относно всеки елемент.

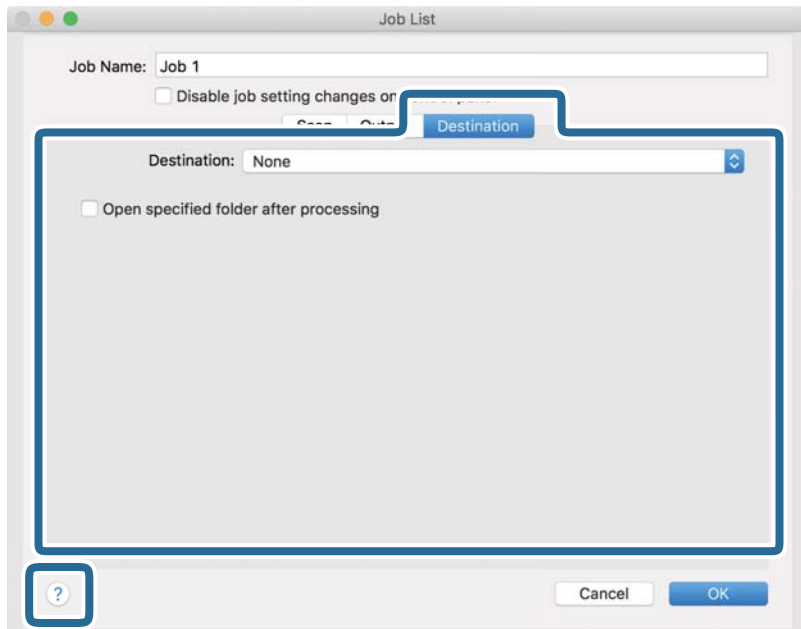

Забележка:

- Ако искате да извършите качване в услуга в облака, трябва предварително да конфигурирате акаунт в услугата в облака.
- Ако искате да използвате Evernote като местоназначение, изтеглете приложението Evernote от уеб сайта на Evernote Corporation и го инсталирайте, преди да използвате тази функция.

8. Щракнете върху **OK**, за да затворите екрана за настройки на задания.
9. Щракнете върху **OK**, за да затворите екрана **Job List**.
10. Поставете оригинала.

11. Изберете заданието от падащия списък и след това щракнете върху иконата .

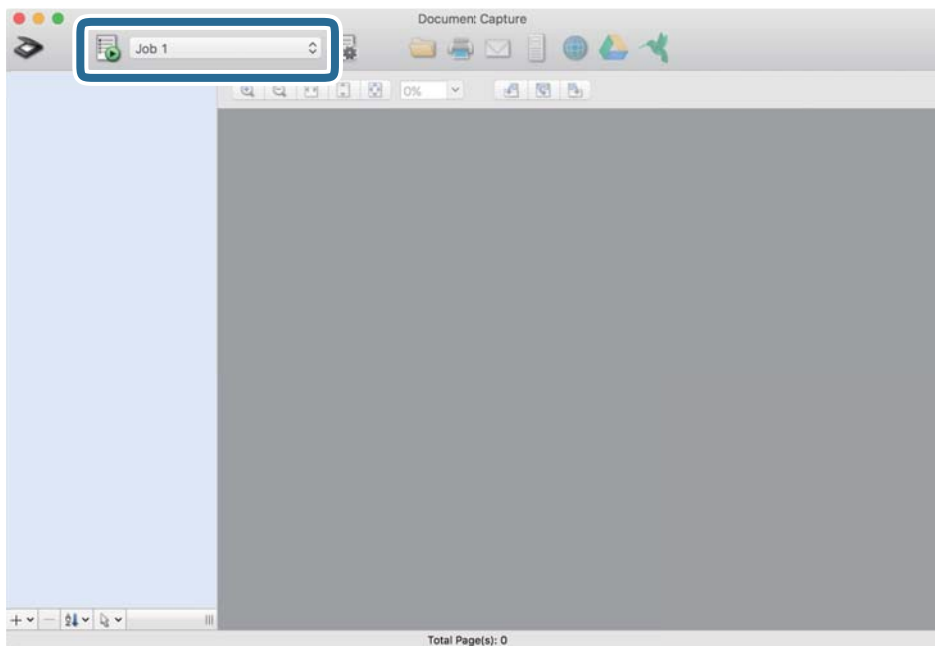

Избраното задание се извършва.

12. Следвайте инструкциите на екрана.

Сканираното изображение се запамятава с помощта на направените за заданието настройки.

Забележка:

Можете да сканирате оригиналите и да изпращате сканираното изображение, без да използвате заданието. Щракнете върху  и извършете настройките на сканиране, след което щракнете върху **Preview Scan**. След това щракнете върху местоназначението, към което искате да изпратите сканираното изображение.

Сканиране с помощта на Epson Scan 2

Можете да сканирате оригиналите с помощта на разширени настройки, подходящи за текстови документи.

1. Поставете оригинала.

2. Стартирайте Epson Scan 2.

- Windows 11

Щракнете върху бутона за стартиране, след което изберете **Всички приложения > EPSON > Epson Scan 2**.

- Windows 10/Windows Server 2016

Щракнете върху бутона за стартиране и изберете **EPSON > Epson Scan 2**.

- Windows 8.1/Windows 8/Windows Server 2012 R2/Windows Server 2012

Въведете името на приложението в препратката за търсене, след което изберете показаната икона.

- ❑ Windows 7/Windows Vista/Windows XP/Windows Server 2008 R2/Windows Server 2008/Windows Server 2003 R2/Windows Server 2003

Щракнете върху бутона Старт, след което изберете **Всички програми** или **Програми > EPSON > Epson Scan 2 > Epson Scan 2**.

- ❑ Mac OS

Изберете **Отиди > Приложения > Epson Software > Epson Scan 2**.

3. Задайте следните настройки в раздела **Основни настройки**.

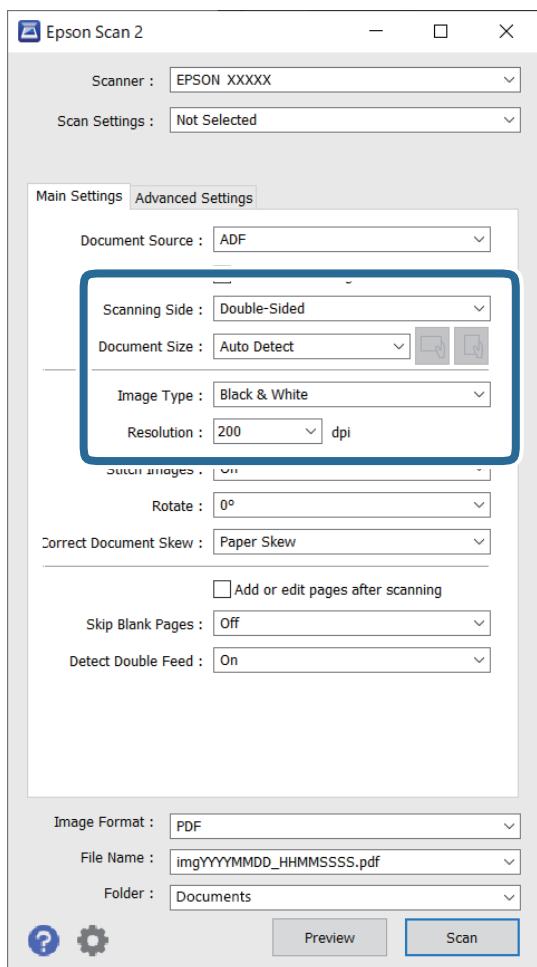

- ❑ **Страна на сканиране:** изберете страната на оригинала, която желаете да сканирате. Изберете **Двустранно** за сканиране от двете страни на оригинала.

- ❑ **Размер на документа:** изберете размера на оригинала, който сте поставили.

- ❑ Бутони  (оригинална ориентация): изберете зададената ориентация на оригинала, който сте поставили. В зависимост от размера на оригинала този елемент може да бъде зададен автоматично и не може да се промени.

- ❑ **Тип изображение:** изберете цвета за запаметяване на сканираното изображение.

- ❑ **Разделителна способност:** изберете разделителната способност.

Забележка:

Автоматично подаващо устройство за документи (ADF) се задава автоматично като **Източник на документа**.

В раздела **Основни настройки** можете да извършите следните настройки.

подшити изображения: изберете тази опция, за да съедините изображенията заедно отпред и отзад, когато сканирате и двете страни на оригинала.

Завъртане: изберете тази опция, за да завъртите оригинала по часовниковата стрелка и да го сканирате.

Корекция на наклона на документа: изберете, за да коригирате накланянето на оригинала.

Добавяне/редакция стр. след ск.: изберете, за да добавите различни оригинали или за редактиране (въртене, преместване и изтриване) на сканираните страници след сканиране.

Празните страници да се пропускат: изберете, за да прескачате празните страници, ако има такива в оригиналите.

Да се открива подаване на два залепени оригинала: изберете тази опция за извеждане на предупреждение при подаване на множество страници едновременно.

4. Направете други настройки за сканиране, ако е необходимо.

Можете да прегледате сканираното изображение на първата страна от първата страница на оригиналите. Заредете само първата страница на оригиналите във входящата тава и щракнете върху бутона **Предварителен преглед**. Отваря се прозорецът за предварителен преглед, показва се прегледаното изображение и страницата се изхвърля от скенера.

Сменете изхвърлената страница заедно с останалите оригинали.

От раздела **Разширени настройки** можете да направите корекции на изображението с помощта на разширените настройки, подходящи за текстови документи, като например посочените по-долу.

Премахване на фон: изберете, за да отстраните фона от оригиналите.

Подобряване на текста: изберете тази настройка, за да направите размазаните букви в оригинала ясни и четливи.

Автоматично сегментиране: изберете тази настройка, за да направите буквите ясни, а изображенията омекотени, когато извършвате черно-бяло сканиране за документ, съдържащ изображения.

Изключение: изберете тази опция, за да премахнете определения цвят от сканираното изображение, след което да го запаметите в скалата на сивото или като черно-бяло. Например, можете да изтриете маркери или бележки, които сте написали в полетата с флумастер.

Подобряване на цвета: изберете тази опция, за да подобрите определения цвят за сканираното изображение, след което да го запаметите в скалата на сивото или като черно-бяло. Например, можете да подобрите буквите или линиите, които са в светли цветове.

Забележка:

Възможно е някои настройки да не са налични в зависимост от други направени от Вас настройки.

5. Задайте настройките за записване на файла.

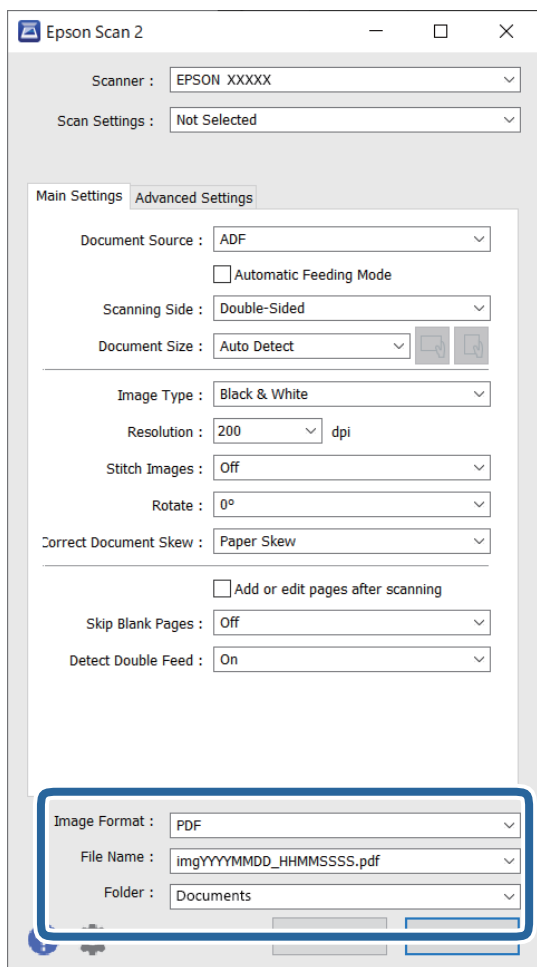

- ❑ **Формат на изображение:** изберете формата за записване от списъка.
Можете да направите разширени настройки за всеки формат за записване, с изключение на BITMAP и PNG. След като изберете формата за записване, изберете **Опции** от списъка.
- ❑ **Файлово име:** проверете изведеното име на файла за записване.
Можете да промените настройките за името на файла, като изберете **Настройки** от списъка.
- ❑ **Папка:** изберете папката за записване на сканираното изображение от списъка.
Можете да изберете друга папка или да създадете нова папка, като изберете **Избиране на** от списъка.

6. Щракнете върху **Сканиране**.

Забележка:

- ❑ Можете също да започнете да сканирате, като натиснете бутона  на контролния панел на скенера.
- ❑ За да сканирате оригинали, които има вероятност да заседнат, например тънка хартия, активирайте опцията **Бавно** на контролния панел, за да намалите скоростта на сканиране.

Сканираното изображение се записва в указаната папка.

Необходими настройки за специални оригинали в прозорец Epson Scan 2

Когато сканирате специални оригинали, е необходимо да настроите определени елементи от раздела **Основни настройки** в прозореца Epson Scan 2.

Когато използвате Document Capture Pro, Вие можете да отворите прозореца, като натиснете бутона **Detailed Settings** на екрана **Scan Settings**.

Тип оригинал	Необходими настройки
Пликове	Изберете Изключен в Да се открива подаване на два залепени оригинала .
Пластмасови карти	Изберете Пластмасови карти от списъка Размер на документа или изберете Изключен в Да се открива подаване на два залепени оригинала .
Преносен лист	<p><input type="checkbox"/> Ако изберете Автоматично откриване от списъка Размер на документа, накланянето на хартията на оригинала се коригира автоматично дори ако изберете Изкл. в Корекция на наклона на документа.</p> <p><input type="checkbox"/> Ако изберете размер, различен от Автоматично откриване, от списъка Размер на документа, можете да използвате само Завъртане по съдържание при използване на Корекция на наклона на документа.</p> <p>Завъртане по лист не се прилага, когато е избрана тази опция. Когато изберете Завърт. по лист и съдърж., се коригира само накланянето на съдържанието.</p>
Оригинали с голям размер	Ако размерът на оригинала, който желаете да сканирате, не е в списъка Размер на документа , изберете Персонализиране , за да създадете размера ръчно в прозореца.
Дълга хартия	Ако размерът не е в списъка на Размер на документа , изберете Авт.открив.(дълга харт.) или изберете Персонализиране , за да създадете размер на документа по избор.
Ламинирани карти	<p>За да сканирате прозрачни зони по краищата, изберете Настройки от списъка Размер на документа, за да се отвори прозорецът Настройки за размер на документа. След това изберете Сканиране на ламинирана карта в прозореца.</p> <p>Забележка: <i>В зависимост от оригинала е възможно да не бъде постигнат подходящият ефект. Ако прозрачните зони по краищата не са сканирани, изберете Персонализиране от списъка Размер на документа, след което създайте размера ръчно.</i></p>

Избор на разделителна способност, която е подходяща за Вашата цел на сканиране

Предимства и недостатъци при увеличаване на разделителната способност

Разделителната способност показва броя пиксели (най-малката област на изображението) за всеки инч (25,4 мм) и се измерва в dpi (точки на инч). Предимството на увеличаването на разделителната способност е, че детайлите в изображението стават по-фини. Недостатъкът е, че файлът става по-голям.

- Размерът на файла става голям
(Когато се удвои разделителната способност, размерът на файла се увеличава четири пъти.)
- Сканирането, запазването и прочитането на изображението отнемат много време
- Изпращането и получаването на имейли и факсове отнемат много време
- Изображението става прекалено голямо, за да се побере на екрана или да бъде отпечатано на хартия

Списък на препоръчителните разделителни способности, които да отговорят на целите ви

Вижте таблицата и задайте подходящата разделителна способност за целите на вашето сканирано изображение.

Цел	Разделителна способност (референтна)
Показване върху екран Изпращане по имейл	До 200 dpi
Използване на Оптично разпознаване на знаци (OCR) Създаване на PDF файл с текст, годен за търсене	200 до 300 dpi
Печат с помощта на принтер Изпращане по факс	200 до 300 dpi

Софтуерни функции за настройка на качеството на изображението

Функцията Epson Scan 2 (драйверът на скенера) Ви позволява да настроите качеството на изображението по време на сканиране. Когато използвате Document Capture Pro, Вие можете да отворите прозореца Epson Scan 2, като щракнете върху бутона **Detailed Settings** на екрана с настройки на сканирането.

Можете да коригирате качеството на сканираните изображения, като използвате функциите от раздела **Разширени настройки**. За повече подробности относно всяка функция вижте помощта на показания екран.

Забележка:

Възможно е някои елементи да не са налични в зависимост от други направени от Вас настройки.

Сканиране от компютър чрез скенер с активиран Управление на достъпа

Когато функцията за контрол на достъпа е активирана за скенера, Вие трябва да регистрирате Потребителско име и Парола, когато сканирате чрез Epson Scan 2. Ако не знаете паролата се свържете с администратора.

1. Стартирайте Epson Scan 2.
2. От екрана Epson Scan 2 проверете дали Вашият скенер е избран в списъка **Скенер**.
3. Изберете **Настройки** от **Скенер**, за да отворите екрана **Настройки на скенера**.
4. Щракнете върху **Контрол на достъп**.
5. В екрана **Контрол на достъп** въведете **Потребителско име** и **Парола** за акаунта, който има право да сканира.
6. Щракнете върху **ОК**.

Употреба на AirPrint

AirPrint позволява незабавно сканиране от Мас без необходимост от инсталиране на драйвери или изтегляне на софтуер.



1. Заредете своите оригинали.
2. Свържете продукта към същата мрежа, към която е свързан Вашият Мас, или свържете продукта към Вашия Мас с USB кабел.
3. На екрана **Персонализиране на системата** на Вашия Мас, щракнете върху **Принтери и скенери**.
4. Изберете Вашия скенер от списъка, след което щракнете върху **Отваряне на скенера**.
5. Изберете настройките за сканиране според нуждите, след което започнете да сканирате.

Забележка:

За подробности вижте ръководството за потребителя на macOS.

Сканиране с помощта на Chromebook

Можете да сканирате чрез Chromebook.

1. Поставете оригиналите.
2. Свържете скенера към мрежата, към която е свързан Chromebook, или свържете скенера към Chromebook чрез USB кабел.
3. Отворете приложението за сканиране на Вашия Chromebook.
Изберете часа в долната дясна част на екрана > бутон **Настройки** > **Разширени** > **Печат и сканиране** > **Сканиране**.
4. Изберете скенера и след това задайте другите елементи, ако е необходимо.
5. Сканирайте от Chromebook с Вашия скенер.

Забележка:

За повече подробности вижте <https://www.google.com/chromebook/>.

Настройване на задание

Можете да регистрирате набор от операции, като например Scan-Save-Send, като „задание“.

Когато регистрирате предварително серия от операции като задание с помощта на Document Capture Pro (Windows) или Document Capture (Mac OS), можете да извършите всички операции, като изберете заданието.

Забележка:

Можете да зададете регистрираното задание като **Presets** на контролния панел на скенера. Това е налично само за компютри, свързани в мрежа.

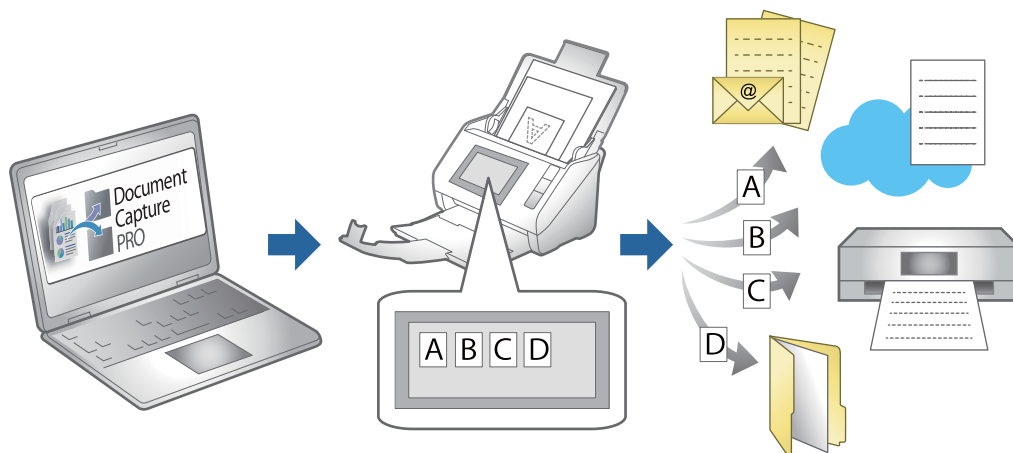

Създаване на задание и назначаване на задание на контролния панел (Windows)

За подробности вижте ръководството Document Capture Pro. Отидете на URL адреса по-долу, за да видите най-новото ръководство.

<https://support.epson.net/dcp/>

Забележка:

Това е предварително зададено задание, което запазва сканираните изображения като PDF.

Още по темата

➔ “Сканиране на оригинали към компютър” на страница 81

Създаване и регистриране на задание (Mac OS)



Разяснява как да зададете задание в Document Capture. Вижте помощта Document Capture за информацията относно функциите.

1. Стартирайте Document Capture.
2. Щракнете върху иконата  в главния прозорец.
Показва се прозорецът **Job List**.
3. Щракнете върху иконата +.
Показва се прозорецът **Job Settings**.
4. Направете настройките на заданието в прозореца **Job Settings**.
 - Job Name:** Въведете името на заданието, което искате да регистрирате.
 - Scan:** Извършвайте настройки на сканиране като размер на оригиналите или разделителната способност.

- Output:** Задайте местоназначението за запазване, форматът на запазване, правилата за наименоуване на файловете и т.н.
 - Destination:** Изберете местоназначението на сканираните изображения. Можете да ги изпращате по имейл или да ги препращате към FTP сървър или уебсървър.
5. Щракнете върху **ОК**, за да се върнете на прозореца **Job List**.
Създаденото задание се регистрира в **Job List**.
 6. Щракнете върху **ОК**, за да се върнете на главния прозорец.

Назначаване на задание на контролния панел (Mac OS)

Разяснява как да назначите задание към контролния панел на скенера в Document Capture. Вижте помощта Document Capture за информация относно функциите.

1. Стартирайте Document Capture.
2. Щракнете върху иконата  в главния прозорец.
Показва се прозорецът **Job List**.
3. Щракнете върху иконата  и изберете **Event Settings**.
4. Изберете заданието, което искате да стартирате на контролния панел, от падащото меню.
5. Щракнете върху **ОК**, за да се върнете на прозореца **Job List**.
Заданието е назначено на контролния панел на скенера.
6. Щракнете върху **ОК**, за да се върнете на главния прозорец.

Още по темата

- ➔ [“Сканиране на оригинали към компютър” на страница 81](#)

Сканиране в Режим за автоматично подаване

В режим Режим за автоматично подаване сканирането стартира автоматично, когато оригиналите са заредени в ADF. Това е полезно, когато искате да сканирате оригиналите един по един или да добавите оригинали към текущия процес на сканиране.

Когато използвате Document Capture Pro, можете също да използвате Режим за автоматично подаване.

1. Стартирайте Epson Scan 2.

Забележка:

Когато използвате Document Capture Pro, Вие можете да отворите прозореца Epson Scan 2, като натиснете бутона **Detailed Settings** на екрана с настройки на сканирането.

- Изберете **Режим за автоматично подаване** от раздела **Основни настройки**.

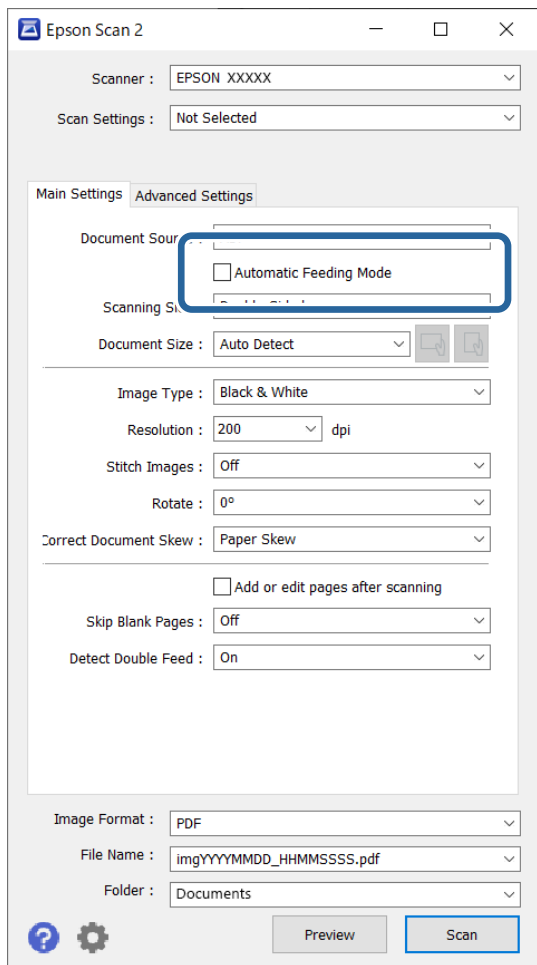

- Извършете другите настройки за сканиране в основния прозорец на Epson Scan 2.
- Щракнете върху **Сканиране**.

Забележка:

Когато използвате Document Capture Pro, щракнете върху **Запазване**, за да запазите настройките за сканиране. Когато започнете сканиране, Режим за автоматично подаване стартира.

Режим за автоматично подаване се стартира.

Прозорецът **Режим за автоматично подаване** се извежда на Вашия компютър и на скенера.

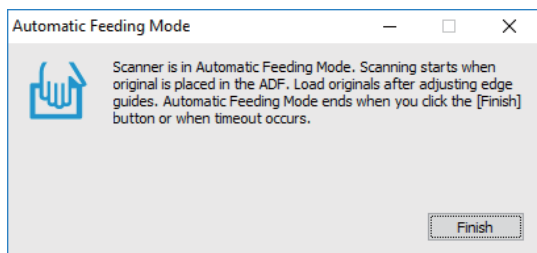

- Регулирайте водачите за хартия, след което поставете оригинала в ADF. Сканирането стартира автоматично.

6. След като сканирането спре, поставете следващия оригинал в ADF.

Повторете процедурата, докато не сканирате всички оригинали.

Забележка:

Можете да настроите **Настр. на скенера** на контролния панел на скенера.

- **Бавно:** намалява скоростта на сканиране. Използвайте тази опция за сканиране на оригинали, които има вероятност да заседнат, например тънка хартия.
- **Вр. спиране за дв. подаване:** задайте операцията при разпознаване на двойно подаване.
- **DFDS функция:** пропуска веднъж разпознаване на двойно подаване и продължава да сканира. Използвайте тази опция, за да сканирате оригинали, които са разпознати като двойно подаване, например пластмасови карти или пликове.
- **Защита на хартия:** намалява повредата на оригинали, като спира незабавно сканирането при възникване на грешка при подаване.
- **Откриване на замърсяване на стъклото:** открива замърсяване по стъклената повърхност вътре в скенера.

7. След като сте сканирали всички оригинали, затворете Режим за автоматично подаване.

Изберете **Готово** на контролния панел на скенера или натиснете **Край** на екрана **Режим за автоматично подаване**, изведен на Вашия компютър.

Забележка:

Можете да извършите настройки за времето на изчакване, за да излезете от **Режим за автоматично подаване**.

Изберете **Настройки** на списъка **Източник на документа**, за да отворите екрана **Настройки за източник на документа**. Задайте времето на изчакване на изведения екран.

Сканираното изображение се записва в указаната папка.

Още по темата

➔ [“Поставяне на оригинали” на страница 49](#)

Сканиране от смарт устройство

Сканиране с помощта на Epson Smart Panel

За сканиране от Вашето смарт устройство потърсете и инсталирайте Epson Smart Panel от App Store или Google Play.

Забележка:

Свържете скенера към смарт устройството преди сканиране.

1. Поставете оригинала.
2. Стартирайте Epson Smart Panel.
3. Следвайте инструкциите на екрана за сканиране.

Забележка:

Ако размерът на Вашия оригинал не се появява в списъка, изберете **Auto**.

Сканираното изображение се запазва на Вашето смарт устройство, изпраща се към облачна услуга или към имейл.

Сканиране с помощта на Mopria Scan

Mopria Scan активира незабавно мрежово сканиране от смартфони или таблети с Android.



1. Инсталирайте Mopria Scan от Google Play.
2. Поставете оригиналите.
3. Настройте скенера за мрежово сканиране. Вижте връзката по-долу.
<https://epson.sn>
4. Свържете Вашето устройство с Android през безжична връзка (Wi-Fi) към същата мрежа, която използва Вашият скенер.
5. Сканирайте от Вашето устройство със скенера.

Забележка:

За повече подробности отидете на уебсайта на Mopria на <https://mopria.org>.

Необходимы настройки за сканиране

Свързване на скенера към мрежата.	128
Регистриране на имейл сървър.	128
Създаване на мрежова папка.	131
Направете контактите достъпни.	138
Настройване на AirPrint.	148

Свързване на скенера към мрежата

Ако скенерът не е свързан към мрежата, използвайте програмата за инсталиране, за да свържете скенера към мрежата.

За да стартирате инсталиращата програма, идете на дадения по-долу уеб сайт, след което въведете името на продукта. Отидете на **Конфигуриране**, след което стартирайте инсталацията.

<https://epson.sn>

Можете да прегледате инструкциите за работа в Уеб филми наръчници. Идете на следния URL.

<https://support.epson.net/publist/vlink.php?code=NPD7509>

Още по темата

➔ [“Проверка на състоянието на мрежовата връзка” на страница 222](#)

Регистриране на имейл сървър

Проверете следното преди да конфигурирате имейл сървъра.

Скенерът е свързан към мрежата

Информация за настройка за имейл сървър

Когато използвате имейл сървър, базиран на интернет, проверете информацията за настройките от доставчика или уебсайта.

Как да регистрирате

Влезте в Web Config, изберете раздел **Network > Email Server > Basic**.

[“Как да стартирате Web Config в уеб браузър” на страница 35](#)

Можете да извършвате настройки и на контролния панел на скенера. Изберете **Настройки > Настройки на мрежата > Разширени > Имейл сървър > Настройки на сървър**.

Елементи за настройка на имейл сървъра

Елемент	Настройки и обяснение	
Authentication Method	Посочете метода на удостоверяване за скенера за достъп до сървъра за електронна поща.	
	Off	Удостоверяването е изключено, когато тече комуникация със сървъра за електронна поща.
	SMTP AUTH	Имейл сървърът трябва да поддържа SMTP удостоверяване.
	POP before SMTP	Когато изберете този елемент, задайте POP3 сървър.
Authenticated Account	Ако изберете SMTP AUTH или POP before SMTP като Authentication Method , въведете името на акаунта за удостоверяване. Въведете от 0 до 255 знака в ASCII (0x20 – 0x7E).	
Authenticated Password	Ако изберете SMTP AUTH или POP before SMTP като Authentication Method , въведете паролата за удостоверяване. Въведете между 0 и 20 знака в ASCII (0x20 – 0x7E).	

Елемент	Настройки и обяснение	
Sender's Email Address	<p>Задайте имейл адреса, който ще се използва за изпращане на имейли от скенера. Въпреки че можете да използвате съществуващ имейл адрес, препоръчваме ви да създадете и настроите специален имейл адрес, така че да можете да разграничавате имейлите, изпратени от скенера.</p> <p>Въведете от 0 до 255 символа в ASCII (0x20 – 0x7E) с изключение на: () < > [] ; ¥. Първият знак не може да бъде точка „.“.</p>	
SMTP Server Address	Въведете между 0 и 255 знака, като използвате A – Z a – z 0 – 9. . Можете да използвате формат IPv4 или FQDN.	
SMTP Server Port Number	Въведете число между 1 и 65 535.	
Secure Connection	Посочете защитен метод за свързване за имейл сървъра.	
	None	Ако изберете POP before SMTP в Authentication Method , методът за свързване е зададен да бъде None .
	SSL/TLS	Тази опция е достъпна, когато Authentication Method е Off или SMTP AUTH .
	STARTTLS	Тази опция е достъпна, когато Authentication Method е Off или SMTP AUTH .
Certificate Validation (само за Web Config)	Сертификатът е проверен при разрешаването му. Когато Secure Connection е настроена на стойност различна от None , Ви препоръчваме да го настроите на Enable .	
POP3 Server Address	Ако изберете POP before SMTP като Authentication Method , въведете адреса на POP3 сървъра. Можете да въведете между 0 и 255 знака, като използвате A – Z a – z 0 – 9. Можете да използвате формат IPv4 или FQDN.	
POP3 Server Port Number	Задайте го, когато избирате POP before SMTP в Authentication Method . Въведете число между 1 и 65 535.	

Проверка на връзката с имейл сървъра

1. Изберете менюто за тестване на връзката.

Когато настройвате от Web Config:

Изберете раздел **Network > Email Server > Connection Test > Start**.

При настройване от контролния панел:

Изберете **Настройки > Настройки на мрежата > Разширени > Имейл сървър > Проверка на връзката**.

Тестът за свързване към имейл сървъра е стартиран.

2. Проверете резултатите от теста.

Тестът се смята за успешен, когато бъде изведено съобщението **Connection test was successful..**

Ако се покаже грешка, следвайте инструкциите в съобщението, за да изчистите грешката.

[“Позовавания при диагностика на връзката с имейл сървъра”](#) на страница 130

Позовавания при диагностика на връзката с имейл сървъра

Съобщение	Причина
SMTP server communication error. Check the following. - Network Settings	Това съобщение се показва, когато <ul style="list-style-type: none"> <input type="checkbox"/> Скенерът не е свързан към мрежа <input type="checkbox"/> Няма връзка с SMTP сървъра <input type="checkbox"/> Връзката с мрежата е прекъсната по време на комуникация <input type="checkbox"/> Получени са непълни данни
POP3 server communication error. Check the following. - Network Settings	Това съобщение се показва, когато <ul style="list-style-type: none"> <input type="checkbox"/> Скенерът не е свързан към мрежа <input type="checkbox"/> Няма връзка с POP3 сървъра <input type="checkbox"/> Връзката с мрежата е прекъсната по време на комуникация <input type="checkbox"/> Получени са непълни данни
An error occurred while connecting to SMTP server. Check the followings. - SMTP Server Address - DNS Server	Това съобщение се показва, когато <ul style="list-style-type: none"> <input type="checkbox"/> Свързването с DNS сървър е неуспешно <input type="checkbox"/> Разрешаването на имената за SMTP сървър е неуспешно
An error occurred while connecting to POP3 server. Check the followings. - POP3 Server Address - DNS Server	Това съобщение се показва, когато <ul style="list-style-type: none"> <input type="checkbox"/> Свързването с DNS сървър е неуспешно <input type="checkbox"/> Неуспешно преобразуване на име за сървъра на POP3
SMTP server authentication error. Check the followings. - Authentication Method - Authenticated Account - Authenticated Password	Това съобщение се показва, когато удостоверяването в SMTP сървър е неуспешно.
POP3 server authentication error. Check the followings. - Authentication Method - Authenticated Account - Authenticated Password	Това съобщение се показва, когато удостоверяването в POP3 сървър е неуспешно.
Unsupported communication method. Check the followings. - SMTP Server Address - SMTP Server Port Number	Това съобщение се показва, когато се опитате да комуникирате с неподдържани протоколи.
Connection to SMTP server failed. Change Secure Connection to None.	Това съобщение се показва, когато възникне несъответствие в SMTP между сървър и клиент или когато сървърът не поддържа защитена SMTP връзка (SSL връзка).
Connection to SMTP server failed. Change Secure Connection to SSL/TLS.	Това съобщение се показва, когато възникне несъответствие в SMTP между сървър и клиент или когато сървърът изисква използване на SSL/TLS връзка за защитена SMTP връзка.
Connection to SMTP server failed. Change Secure Connection to STARTTLS.	Това съобщение се показва, когато възникне несъответствие в SMTP между сървър и клиент или когато сървърът изисква използване на STARTTLS връзка за защитена SMTP връзка.
The connection is untrusted. Check the following. - Date and Time	Това съобщение се показва, когато настройката за дата и час на скенера е неправилна или сертификатът е изтекъл.
The connection is untrusted. Check the following. - CA Certificate	Това съобщение се показва, когато скенерът няма главен сертификат, съответстващ на сървъра, или не е бил импортиран CA Certificate.

Съобщение	Причина
The connection is not secured.	Това съобщение се показва, когато полученият сертификат е повреден.
SMTP server authentication failed. Change Authentication Method to SMTP-AUTH.	Това съобщение се показва, когато възникне несъответствие в метода на удостоверяване между сървър и клиент. Сървърът поддържа SMTP AUTH.
SMTP server authentication failed. Change Authentication Method to POP before SMTP.	Това съобщение се показва, когато възникне несъответствие в метода на удостоверяване между сървър и клиент. Сървърът не поддържа SMTP AUTH.
Sender's Email Address is incorrect. Change to the email address for your email service.	Това съобщение се показва, когато имейл адресът на посочения подател е грешен.
Cannot access the product until processing is complete.	Това съобщение се показва, когато скенерът е зает.

Създаване на мрежова папка

Създайте мрежова папка на Вашия компютър. Компютърът трябва да е свързан към същата мрежа като скенера.

Методът за задаване на мрежовата папка варира в зависимост от средата. Това е пример за създаване на мрежова папка на работния плот на компютър в следната среда.

- Операционна система: Windows 10
- Място за създаване на мрежовата папка: работен плот
- Път към папката: C:\Users\xxxx\Desktop\scan_folder (създайте на работния плот мрежова папка с име „scan_folder“)

1. Впишете се в компютъра, на който искате да създадете мрежовата папка, с потребителски акаунт с администраторски права.

Забележка:

Ако не знаете кой потребителски акаунт има администраторски права, проверете при администратора на Вашия компютър.

2. Уверете се, че името на устройството (името на компютъра) не съдържа двубайтови знаци. Щракнете върху бутона Старт на Windows, след което изберете  **Настройки > Системни > Относно.**

Забележка:

Ако в името на устройството има двубайтови знаци, записът на файла може да е неуспешен.

3. Проверете дали текстовият низ в **Спецификации на устройството > Име на устройството** не съдържа двубайтови символи.

Ако името на устройството съдържа само еднобайтови знаци, не би трябвало да има проблеми. Затворете екрана.

Пример: EPSPUB313

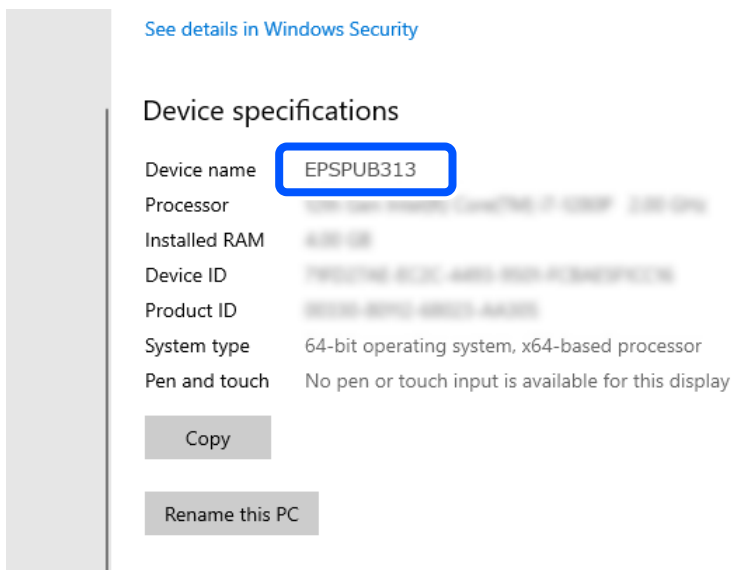

Важно:

Ако името на устройството съдържа двубайтови знаци, използвайте компютър, който не използва двубайтови знаци, или сменете името на устройството.

Ако трябва да промените името на устройството, предварително се консултирайте с администратора на вашия компютър, тъй като това може да повлияе на управлението на компютъра и достъпа до ресурси.

След това, проверете настройките на Вашия компютър.

- Щракнете върху бутона Старт на Windows, след което изберете **Система на Windows > Контролен панел**.

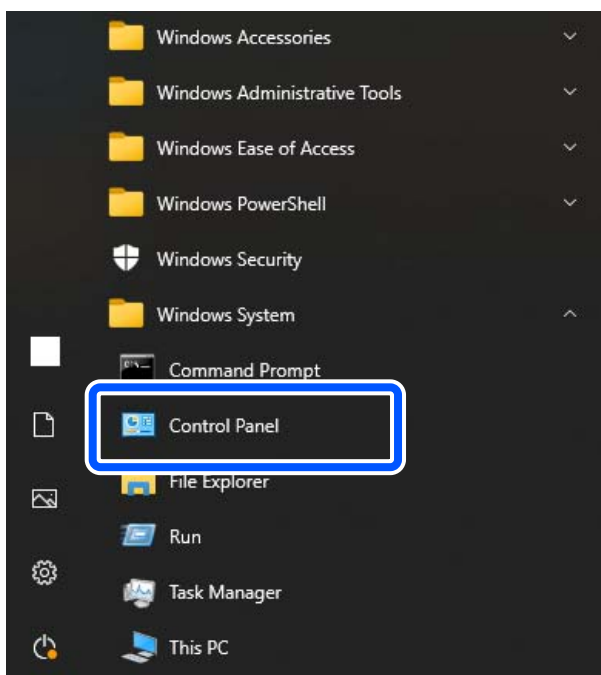

5. В контролния панел щракнете върху > **Мрежа и интернет** > **Център за мрежи и споделяне** > **Промяна на разширените настройки за споделяне.**

Показва се мрежовия профил.

6. Уверете се, че за мрежовия профил (текущия профил) под **Споделяне на файлове и принтери** е избрано **Включване на споделянето на файлове и принтери.**

Ако вече е избрано, щракнете върху **Отмяна** и затворете прозореца.

Когато промените настройките, щракнете върху **Записване на промените** и затворете прозореца.

След това, създайте мрежова папка.

7. Създайте и дайте име на папка на Вашия работен плот.

Въведете име на папката от 1 до 12 буквено-цифрови символа. Ако името надвишава 12 знака, може да не успеете да получите достъп до папката в зависимост от Вашата среда.

Пример: scan_folder

8. Щракнете с десния бутон върху папката и след това изберете **Свойства.**

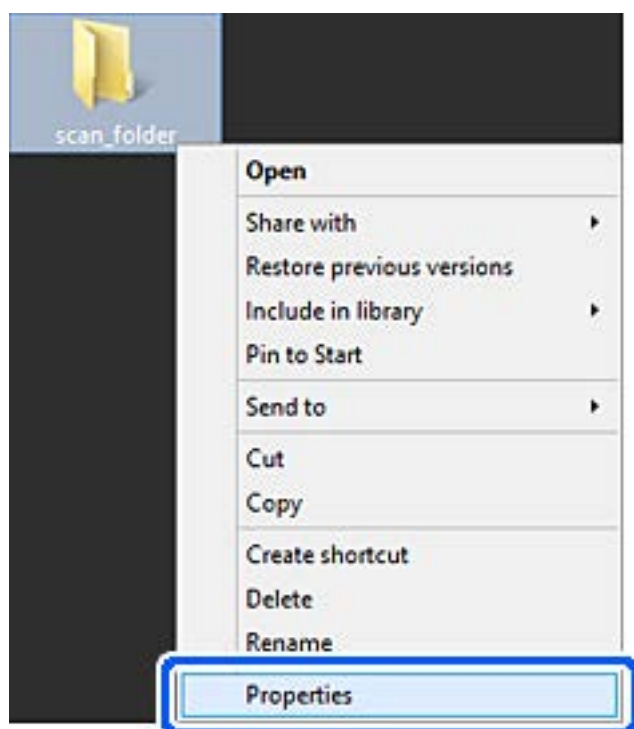

9. Щракнете върху **Разширено споделяне** на раздела **Споделяне**.

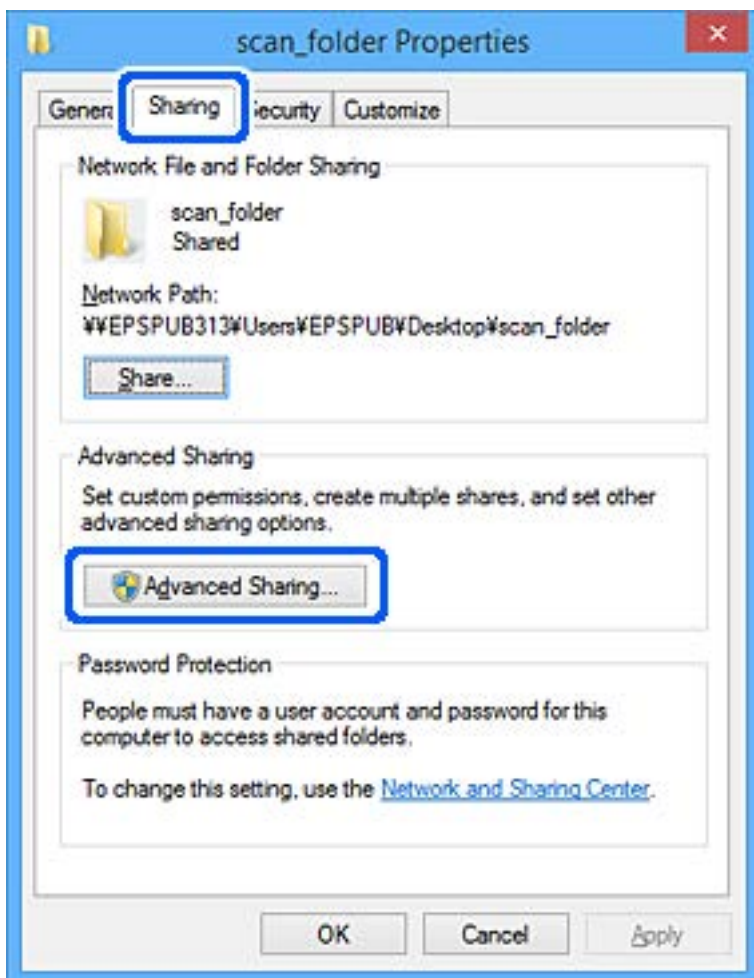

10. Изберете **Сподели тази папка**, след което щракнете върху **Разрешения**.

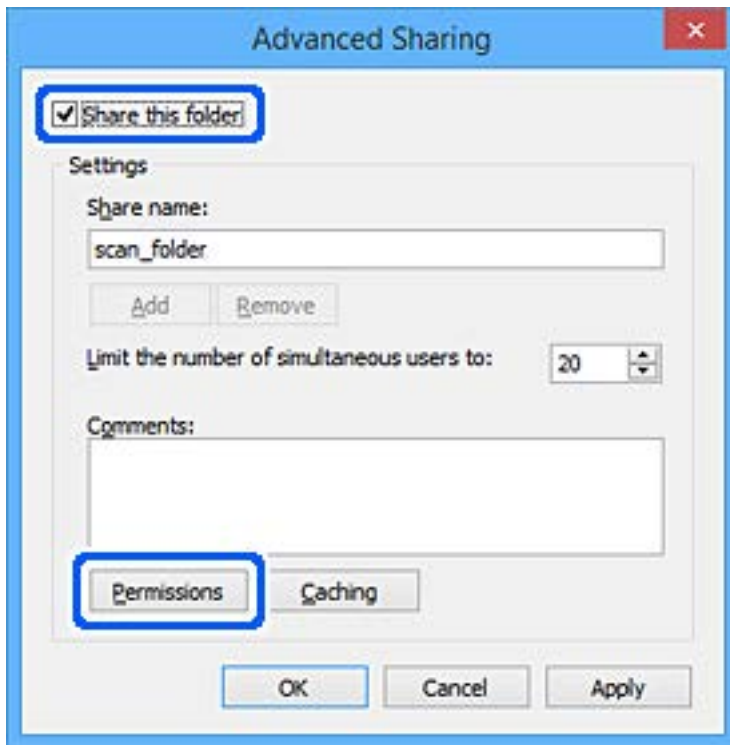

11. В **Имена на потребители или групи** изберете **Всички**, в **Промяна** изберете **Разрешаване**, след което щракнете върху **ОК**.

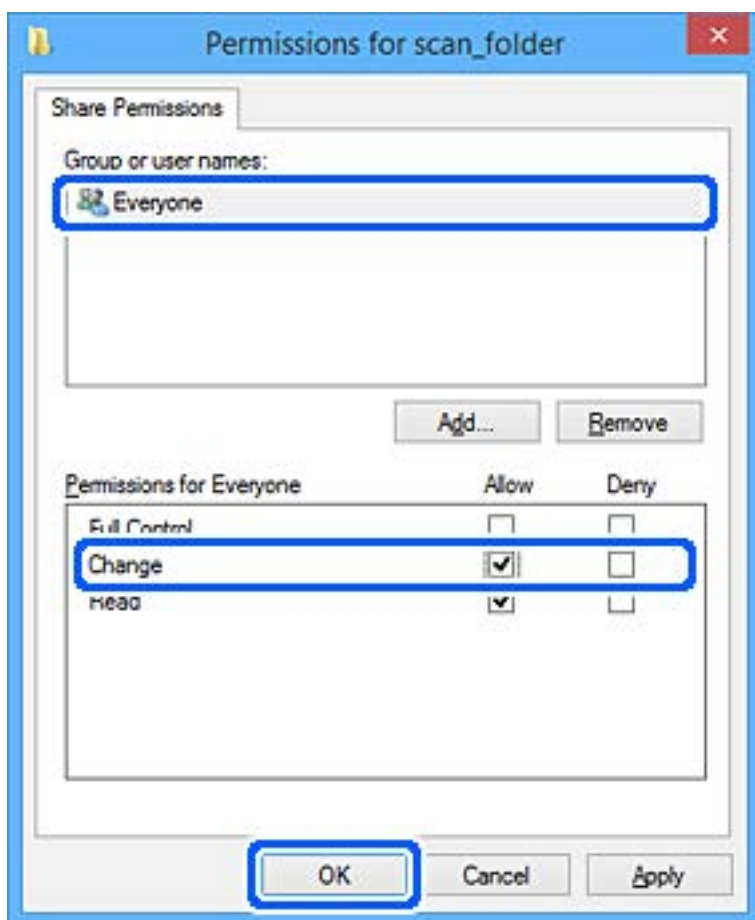

12. Щракнете върху **ОК**, за да затворите екрана и да се върнете към прозореца със свойства.

Забележка:

Можете да проверите, кои групи или потребители имат достъп до мрежовата папка в раздела **Защита** > **Имена на потребители или групи**.

Пример: Когато потребителят влезе в компютъра, както и администраторите да имат достъп до мрежовата папка

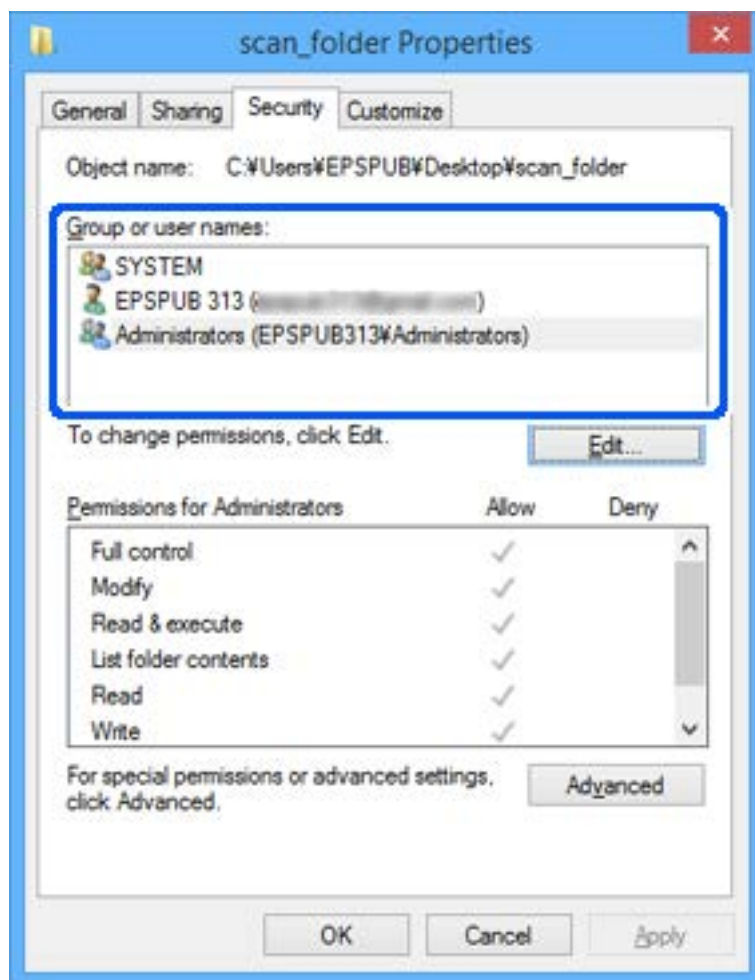

13. Изберете раздела **Споделяне**.

Извежда се мрежовият път за мрежовата папка. Това се използва, когато се регистрирате към вашите контакти за скенера. Моля, запишете го.

Пример: \\EPSPUB313\scan_folder

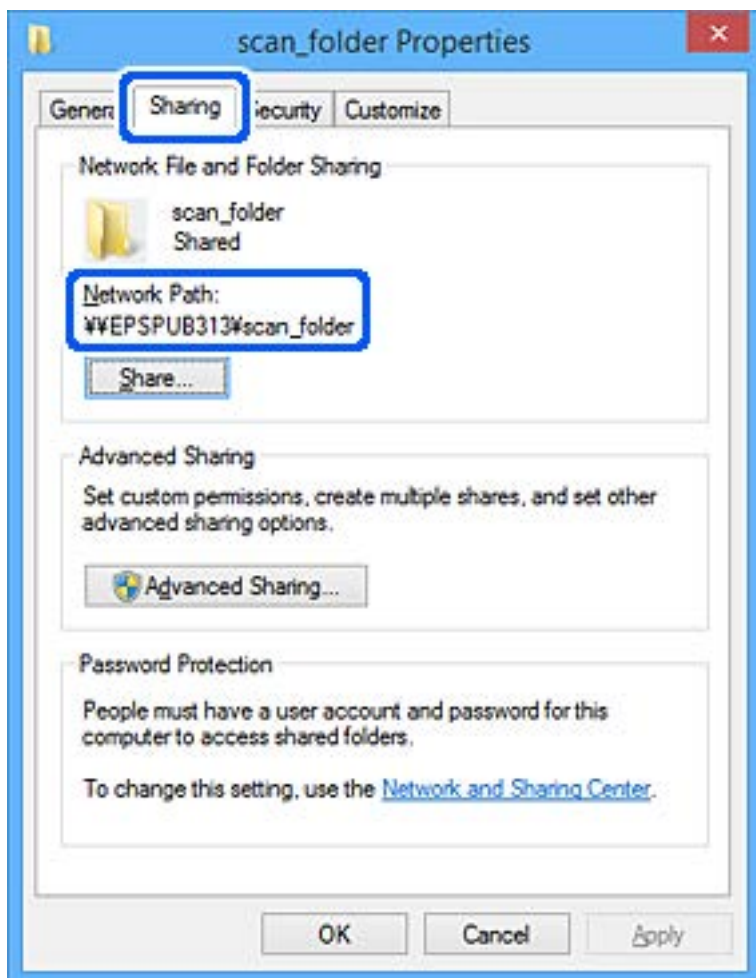

14. Щракнете върху **Затваряне** или **ОК**, за да затворите прозореца.

С това приключва създаването на мрежовата папка.

Направете контактите достъпни

Регистриране на местоназначения в списъка с контакти на скенера Ви позволява лесно да въведете местоназначението при сканиране.

Можете да регистрирате следните типове местоназначения в списъка с контакти. Можете да регистрирате до 300 записа общо.

Забележка:

Можете също да използвате LDAP сървър (търсене с LDAP), за да въведете местоназначението.

Имейл	Местоназначение за имейл. Трябва да конфигурирате предварително настройките на имейл сървъра.
Мрежова папка	Местоназначение на данни за сканиране. Трябва предварително да подготвите мрежовата папка.

Още по темата

➔ “Съвместна работа между LDAP сървър и потребители” на страница 145

Сравнение между конфигурациите на контакти

Има три инструмента за конфигуриране на контактите на скенера: Web Config, Epson Device Admin и контролният панел на скенера. Разликите между трите инструмента са изброени в таблицата по-долу.

Функции	Web Config*	Epson Device Admin	Контролен панел на скенера
Регистриране на местоназначение	✓	✓	✓
Редактиране на местоназначение	✓	✓	✓
Добавяне на група	✓	✓	✓
Редактиране на група	✓	✓	✓
Изтриване на местоназначение или групи	✓	✓	✓
Изтриване на всички местоназначения	✓	✓	–
Импортиране на файл	✓	✓	–
Експортиране на файл	✓	✓	–

* Впишете се като администратор, за да правите настройки.

Регистриране на местоназначение към контакти чрез Web Config

Забележка:

Можете също да регистрирате контактите на контролния панел на скенера.

1. Влезте в Web Config и изберете раздел **Scan > Contacts**.
2. Изберете номера, който искате да регистрирате, след което щракнете върху **Edit**.
3. Въведете **Name** и **Index Word**.
4. Изберете типа на местоназначението за опцията **Type**.

Забележка:

Няма да можете да промените опцията **Type**, след като регистрирането приключи. Ако искате да промените типа, изтрийте местоназначението и регистрирайте отново.

5. Въведете стойност за всеки елемент, след което щракнете върху **Apply**.

Още по темата

➔ [“Как да стартирате Web Config в уеб браузър” на страница 35](#)

Елементи за настройка на местоназначения

Елементи	Настройки и обяснение
Общи настройки	
Name	Въведете име, показано в контактите, с максимум 30 знака в Unicode (UTF-16). Ако не посочите това, оставете полето празно.
Index Word	Въведете име с 30 или по-малко знака в Unicode (UTF-16) за търсене на контактите в контролния панел на скенера. Ако не посочите това, оставете полето празно.
Type	Изберете типа на адреса, който искате да регистрирате.
Assign to Frequent Use	Изберете дали да зададете регистрирания адрес като често използван адрес. Когато го зададете като често използван адрес, местоназначението ще се показва в горния екран за сканиране и ще можете да го избирате, без да показвате контактите.
Email	
Email Address	Въведете между 1 и 255 знака, като използвате A – Z, a – z, 0 – 9! # \$ % & ' * + - . / = ? ^ _ { } ~ @.
Network Folder (SMB)	
Save to	\\„Път до папка“ Въведете местоположението, където се намира целевата папка, като използвате между 1 и 253 знака в Unicode (UTF-16), пропускатки „\\“. Въведете пътя на мрежата, изведен на екрана за свойства на папката. Вижте следното за подробности относно настройката на пътя на мрежата. “Създаване на мрежова папка” на страница 131
User Name	Въведете потребителското име за достъп до мрежова папка с максимум 30 знака в Unicode (UTF-16). Все пак избягвайте да използвате контролни знаци (от 0x00 до 0x1f, 0x7F).
Password	Въведете парола за достъп до мрежова папка от 0 до 20 знака в Unicode (UTF-16). Все пак избягвайте да използвате контролни знаци (от 0x00 до 0x1f, 0x7F).
FTP	
Secure Connection	Изберете FTP или FTPS спрямо протокола за прехвърляне на файлове, който се поддържа от FTP сървъра. Изберете FTPS , за да позволите на скенера да комуникира с мерките за сигурност.
Save to	Въведете името на сървъра, като използвате между 1 и 253 знака в Unicode (UTF-16), като пропускате „ftp://“ или „ftps://“.

Елементи	Настройки и обяснение
User Name	Въведете потребителското име за достъп до FTP сървър с максимум 30 знака в Unicode (UTF-16). Все пак избягвайте да използвате контролни знаци (от 0x00 до 0x1f, 0x7F). Ако сървърът позволява анонимни връзки, въведете потребителско име, като например „Анонимен“ и „FTP“. Ако не посочите това, оставете полето празно.
Password	Въведете парола за достъп до FTP сървър от 0 до 20 знака в Unicode (UTF-16). Все пак избягвайте да използвате контролни знаци (от 0x00 до 0x1f, 0x7F). Ако не посочите това, оставете полето празно.
Connection Mode	Изберете режима на свързване от менюто. Ако е настроена защитна стена между скенера и FTP сървъра, изберете Passive Mode .
Port Number	Въведете номера на порта на FTP сървъра, като използвате стойност между 1 и 65535.
Certificate Validation	Сертификатът на FTP сървъра се валидира, когато това е активирано. Това е налично, когато сте избрали FTPS за Secure Connection . За настройка трябва да импортирате CA Certificate в скенера.
SharePoint(WebDAV)*	
Secure Connection	Изберете HTTP или HTTPS спрямо протокола за прехвърляне на файлове, който се поддържа от сървъра. Изберете HTTPS , за да позволите на скенера да комуникира с мерките за сигурност.
Save to	Въведете името на сървъра, като използвате между 1 и 253 знака в Unicode (UTF-16), като пропускате „http://“ или „https://“.
User Name	Въведете потребителско име за достъп до сървър с максимум 30 знака в Unicode (UTF-16). Все пак избягвайте да използвате контролни знаци (от 0x00 до 0x1f, 0x7F). Ако не посочите това, оставете полето празно.
Password	Въведете парола за достъп до сървър от 0 до 20 знака в Unicode (UTF-16). Все пак избягвайте да използвате контролни знаци (от 0x00 до 0x1f, 0x7F). Ако не посочите това, оставете полето празно.
Certificate Validation	Сертификатът на сървъра се валидира, когато това е активирано. Това е налично, когато сте избрали HTTPS за Secure Connection . За настройка трябва да импортирате CA Certificate в скенера.
Proxy Server	Изберете дали да използвате прокси сървър.

* SharePoint Online не се поддържа, когато сканирате в мрежова папка от контролния панел на скенера.

Ако искате да запазите сканираното изображение на SharePoint Online, използвайте Document Capture Pro, след като инсталирате SharePoint Online Connector. За подробности вижте ръководството Document Capture Pro.

<https://support.epson.net/dcp/>

Регистриране на местоназначения като група чрез Web Config

Ако типът на местоназначението е зададен на **Email**, можете да регистрирате местоназначенията като група.

1. Влезте в Web Config и изберете раздел **Scan > Contacts**.

- Изберете номера, който искате да регистрирате, след което щракнете върху **Edit**.
- Изберете група от **Type**.
- Щракнете върху **Select** за **Contact(s) for Group**.
Достъпните местоназначения се показват.
- Изберете местоназначението, което искате да регистрирате в групата, след което щракнете върху **Select**.
- Въведете **Name** и **Index Word**.
- Изберете дали искате да назначите регистрираната група към групата на често използваните или не.
Забележка:
Местоназначенията могат да бъдат регистрирани в множество групи.
- Щракнете върху **Apply**.

Още по темата

➔ [“Как да стартирате Web Config в уеб браузър” на страница 35](#)

Архивиране и импортиране на контакти

С помощта на Web Config или други инструменти Вие можете да архивирате и импортирате контакти.

За Web Config Вие можете да архивирате контакти, като експортирате настройките на скенера, които включват контакти. Експортираният файл не може да бъде редактиран, защото е експортиран като двоичен файл.

Когато импортирате настройките на скенера към скенера, контактите се презаписват.

За Epson Device Admin могат да бъдат експортирани само контакти от екрана със свойства на устройството. Освен това, ако не експортирате елементите за сигурност, Вие можете да редактирате експортираните контакти и да ги импортирате, защото могат да бъдат записани като SYLK или CSV файлове.

Импортиране на контакти чрез Web Config

Ако имате скенер, който Ви позволява да архивирате контакти и е съвместим с този скенер, можете лесно да регистрирате контактите, като импортирате архивния файл.

Забележка:

За инструкции относно архивиране на контактите на скенера вижте предоставеното със скенера ръководство.

Следвайте стъпките по-долу, за да импортирате контактите към този скенер.

- Влезте в Web Config, изберете раздел **Device Management > Export and Import Setting Value > Import**.
- Изберете архивния файл, който сте създали във **File**, въведете паролата, след което щракнете върху **Next**.
- Изберете квадратчето за отметка **Contacts**, след което щракнете върху **Next**.

Архивиране на контакти с помощта на Web Config

Данните за контакти могат да бъдат изгубени при повреда на скенера. Препоръчваме Ви да правите резервно копие на данните при всяко актуализиране. Epson не носи отговорност за загуба на данни, за архивиране или възстановяване на данни и/или настройки дори по време на гаранционния период.

С помощта на Web Config можете да архивирате в компютъра данните, съхранени на скенера.

1. Влезте в Web Config, след което изберете раздел **Device Management > Export and Import Setting Value > Export**.
2. Сложете отметка в квадратчето за **Contacts** от категорията **Scan**.
3. Въведете парола, за да шифровате експортирания файл.
Паролата ще Ви е необходима, за да импортирате файла. Оставете това поле празно, ако не искате да шифровате файла.
4. Щракнете върху **Export**.

Експортиране и групова регистрация на контакти с помощта на инструмент

Ако използвате Epson Device Admin, Вие можете да архивирате само контактите и да редактирате експортираните файлове, след което да ги регистрирате всички наведнъж.

Това е полезно, ако искате да архивирате само контактите или когато подмените скенера и искате да прехвърлите контактите от стария към новия скенер.

Експортиране на контакти

Запис на информацията за контакти във файла.

Можете да редактирате файлове, които са записани в SYLK или csv формат, с помощта на приложение за електронни таблици или текстов редактор. Можете да регистрирате всички наведнъж след изтриване или добавяне на информацията.

Информация, която включва елементи за сигурност, като парола и лична информация, може да бъде записана в двоичен формат с парола. Не можете да редактирате файла. Това може да се използва като архивен файл на информацията, включително елементите за сигурност.

1. Стартирайте Epson Device Admin.
2. Изберете **Devices** на менюто със задачи на страничната лента.
3. Изберете устройството, което искате да конфигурирате, от списъка с устройства.
4. Щракнете върху **Device Configuration** на раздела **Home** на менюто на лентата.
Когато паролата на администратора е зададена, въведете паролата и щракнете върху **OK**.
5. Щракнете върху **Common > Contacts**.

6. Изберете формата за експортиране от **Export > Export items**.

All Items

Експортирайте криптирания двоичен файл. Изберете кога искате да включите елементите за сигурност като парола и лична информация. Не можете да редактирате файла. Ако го изберете, Вие трябва да зададете паролата. Щракнете върху **Configuration** и задайте парола с дължина между 8 и 63 знака в ASCII. Тази парола е задължителна при импортиране на двоичен файл.

Items except Security Information

Експортирайте файловете в SYLK или csv формат. Изберете кога искате да редактирате информацията на експортирания файл.

7. Щракнете върху **Export**.

8. Посочете мястото за запис на файла, изберете типа файл, след което щракнете върху **Save**.

Извежда се съобщение за завършване.

9. Щракнете върху **OK**.

Проверете дали файлът е записан в посоченото място.

Импортиране на контакти

Импортирайте информацията за контакти от файла.

Можете да импортирате файловете, записани в SYLK или csv формат или архивиран двоичен файл, който включва елементите за сигурност.

1. Стартирайте Epson Device Admin.

2. Изберете **Devices** на менюто със задачи на страничната лента.

3. Изберете устройството, което искате да конфигурирате, от списъка с устройства.

4. Щракнете върху **Device Configuration** на раздела **Home** на менюто на лентата.

Когато паролата на администратора е зададена, въведете паролата и щракнете върху **OK**.

5. Щракнете върху **Common > Contacts**.

6. Щракнете върху **Browse** на **Import**.

7. Изберете файла, който искате да импортирате, и щракнете върху **Open**.

Когато изберете двоичен файл въведете в **Password** паролата, която сте задали при експортирането на файла.

8. Щракнете върху **Import**.

Извежда се екранът за потвърждение.

9. Щракнете върху **OK**.

Извежда се резултатът от потвърждението.

Edit the information read

Щракнете, когато искате да редактирате информацията поотделно.

Read more file

Щракнете, когато искате да импортирате няколко файла.

10. Щракнете върху **Import**, след което натиснете **OK** на екрана за завършване на импортирането.

Върнете се на екрана със свойства на устройството.

11. Щракнете върху **Transmit**.

12. Щракнете върху **OK** върху съобщението за потвърждение.

Настройките се изпращат към скенера.

13. На екрана за завършване на изпращането щракнете върху **OK**.

Информацията на скенера се актуализира.

Отворете контактите от Web Config или от контролния панел на скенера, след което проверете дали контактът е актуализиран.

Съвместна работа между LDAP сървър и потребители

Когато работите с LDAP сървър, Вие можете да използвате информацията за адрес, регистрирана на LDAP сървъра като местоназначение на имейл.

Конфигуриране на LDAP сървъра

За да използвате информацията за LDAP сървъра, регистрирайте го на скенера.

1. Влезте в Web Config и изберете раздела **Network > LDAP Server > Basic**.

2. Въведете стойност за всеки елемент.

3. Изберете **OK**.

Избраните от Вас настройки ще бъдат показани.

Елементи за настройка на LDAP сървър

Елементи	Настройки и обяснение
Use LDAP Server	Изберете Use или Do Not Use .
LDAP Server Address	Въведете адреса на LDAP сървъра. Въведете между 1 и 255 знака във формат IPv4, IPv6 или FQDN. За формат FQDN можете да използвате букви и цифри в ASCII (0x20 – 0x7E) и „-“, освен за началото и края на адреса.
LDAP server Port Number	Въведете номера на порта на LDAP сървъра, като използвате стойност между 1 и 65 535.
Secure Connection	Определете метода за удостоверяване, когато скенерът се опитва да осъществи достъп до LDAP сървъра.

Елементи	Настройки и обяснение
Certificate Validation	Когато това е активирано, сертификатът на LDAP сървъра се валидира. Препоръчваме тази опция да се зададе на Enable . За да конфигурирате, CA Certificate трябва да се импортира в скенера.
Search Timeout (sec)	Задайте периода за търсене, преди времето на изчакване да изтече, в диапазона от 5 до 300.
Authentication Method	Изберете един от методите. Ако изберете Kerberos Authentication , изберете Kerberos Settings за извършване на настройки за Kerberos. За да извършите Kerberos Authentication, е необходима следната среда. <input type="checkbox"/> Скенерът и DNS сървърът могат да комуникират. <input type="checkbox"/> Времето на скенера, KDC сървърът и сървърът, който е необходим за удостоверяване (LDAP сървър, SMTP сървър, файлов сървър), се синхронизират. <input type="checkbox"/> Когато сървърът на услугата е назначен като IP адрес, FQDN на сървъра на услугата се регистрира на обратната зона за търсене на DNS сървъра.
Kerberos Realm to be Used	Ако изберете Kerberos Authentication за Authentication Method , изберете областта на Kerberos, която искате да използвате.
Administrator DN / User Name	Въведете потребителското име за LDAP сървъра с максимум 128 знака в Unicode (UTF-8). Не можете да използвате контролни знаци като 0x00 – 0x1F и 0x7F. Тази настройка не се използва, когато сте избрали Anonymous Authentication като Authentication Method . Ако не искате да посочвате нищо, оставете полето празно.
Password	Въведете паролата за удостоверяването чрез LDAP сървър с максимум 128 знака в Unicode (UTF-8). Не можете да използвате контролни знаци като 0x00 – 0x1F и 0x7F. Тази настройка не се използва, когато сте избрали Anonymous Authentication като Authentication Method . Ако не искате да посочвате нищо, оставете полето празно.

Настройки за Kerberos

Ако изберете **Kerberos Authentication** за **Authentication Method** на **LDAP Server > Basic**, направете следните настройки Kerberos от раздела **Network > Kerberos Settings**. Можете да регистрирате до 10 настройки за Kerberos.

Елементи	Настройки и обяснение
Realm (Domain)	Въведете областта за удостоверяване с Kerberos, като използвате максимум 255 знака във формат ASCII (0x20 – 0x7E). Ако не го регистрирате, оставете полето празно.
KDC Address	Въведете адреса на сървъра за удостоверяване с Kerberos. Въведете максимум 255 знака във формат IPv4, IPv6 или FQDN. Ако не го регистрирате, оставете полето празно.
Port Number (Kerberos)	Въведете номера на порта на сървъра за Kerberos, като използвате стойност между 1 и 65 535.

Конфигуриране на настройките за търсене на LDAP сървъра

Когато конфигурирате настройките за търсене, Вие можете да използвате имейл адреса, регистриран към LDAP сървъра.

1. Влезте в Web Config и изберете раздел **Network > LDAP Server > Search Settings**.
2. Въведете стойност за всеки елемент.
3. Щракнете върху бутона **ОК**, за покажете резултата от настройването.
Избраните от Вас настройки ще бъдат показани.

Елементи за настройка на търсене в LDAP сървър

Елементи	Настройки и обяснение
Search Base (Distinguished Name)	Ако искате да потърсите в произволен домейн, посочете името на домейна на LDAP сървъра. Въведете между 0 и 128 знака в Unicode (UTF-8). Ако не търсите произволен атрибут, оставете този елемент празен. Пример за директорията на локалния сървър: dc=server,dc=local
Number of search entries	Посочете броя на записите за търсене в диапазона от 5 до 500. Посоченият брой на записите за търсене се записва и показва временно. Дори ако броят на записите за търсене е над посочения брой и се покаже съобщение за грешка, търсенето може да бъде изпълнено.
User name Attribute	Посочете името на атрибута, който да се покаже при търсене на потребителски имена. Въведете между 1 и 255 знака в Unicode (UTF-8). Първият знак трябва да е измежду a – z или A – Z. Пример: cn, uid
User name Display Attribute	Посочете името на атрибута, който да се покаже като потребителското име. Въведете между 0 и 255 знака в Unicode (UTF-8). Първият знак трябва да е измежду a – z или A – Z. Пример: cn, sn
Email Address Attribute	Посочете името на атрибута, който да се покаже при търсене на имейл адреси. Въведете комбинация от 1 – 255 знака, включващи A – Z, a – z, 0 – 9 и -. Първият знак трябва да е измежду a – z или A – Z. Пример: mail
Arbitrary Attribute 1 - Arbitrary Attribute 4	Можете да посочите други произволни атрибути за търсене. Въведете между 0 и 255 знака в Unicode (UTF-8). Първият знак трябва да е измежду a – z или A – Z. Ако не търсите произволни атрибути, оставете този елемент празен. Пример: o, ou

Проверка на връзката с LDAP сървъра

Извършва тест на връзката към LDAP сървъра с помощта на параметъра, зададен на **LDAP Server > Search Settings**.

1. Влезте в Web Config и изберете раздел **Network > LDAP Server > Connection Test**.

2. Изберете **Start**.

Тестването на връзката е стартирано. След теста се показва отчетът за проверката.

Предпочитания за тестване на връзка с LDAP сървър

Съобщения	Разяснение
Connection test was successful.	Това съобщение се показва, когато свързването със сървъра е успешно.
Connection test failed. Check the settings.	Това съобщение се показва поради следните причини: <ul style="list-style-type: none"> <input type="checkbox"/> Адресът или номерът на порта на LDAP сървъра е неправилен. <input type="checkbox"/> Времето на изчакване е изтекло. <input type="checkbox"/> Опцията Do Not Use е избрана за Use LDAP Server. <input type="checkbox"/> Ако опцията Kerberos Authentication е избрана за Authentication Method, настройките, като например Realm (Domain), KDC Address и Port Number (Kerberos), са неправилни.
Connection test failed. Check the date and time on your product or server.	Това съобщение се показва, когато осъществяването на връзка е неуспешно поради несъответствие между настройките за време на скенера и LDAP сървъра.
Authentication failed. Check the settings.	Това съобщение се показва поради следните причини: <ul style="list-style-type: none"> <input type="checkbox"/> User Name и/или Password са неправилни. <input type="checkbox"/> Ако опцията Kerberos Authentication е избрана за Authentication Method, часът/датата може да не са конфигурирани.
Cannot access the product until processing is complete.	Това съобщение се показва, когато скенерът е зает.

Настройване на AirPrint

Влезте в Web Config и изберете раздела **Network**, след което изберете **AirPrint Setup**.

Елементи	Разяснение
Bonjour Service Name	Въведете име на услугата Bonjour, като използвате ASCII текст (0x20 – 0x7E) и до 41 знака.
Bonjour Location	Въведете описание на местоположението на скенера, като използвате Unicode (UTF-8) текст и до 127 байта.
Wide-Area Bonjour	Задайте дали искате да използвате Wide-Area Bonjour. Ако го използвате, скенерът трябва да бъде регистриран на DNS сървъра, за да търси скенера в сегмента.
Enable AirPrint	Активира Bonjour и AirPrint (услуга за сканиране). Този бутон е наличен само когато сте активирали AirPrint. Забележка: Ако AirPrint е дезактивирано, Mopria сканирането от Chromebooks, Windows и от Mopria Scan също е дезактивирано.

Персонализиране на дисплея на контролния панел

Регистриране на Предв.настр.	150
Редактиране на началния екран на контролния панел.	152

Регистриране на Предв.настр.

Можете да регистрирате често използвана настройка за сканиране като **Предв.настр.**. Можете да регистрирате до 48 предварителни настройки.

Забележка:

- Можете да регистрирате текущите настройки чрез избиране на ★ на екрана за стартиране на сканиране.
- Можете също да регистрирате **Presets** в *Web Config*.

Изберете раздел **Scan > Presets**.

- Ако изберете **Сканиране на компютър** при регистриране, можете да регистрирате заданието, създадено в *Document Capture Pro* като **Presets**. Това е налично само за компютри, свързани в мрежа. Регистрирайте заданието в *Document Capture Pro* предварително.
- При активирана функция за удостоверяване само администраторът може да регистрира **Presets**.

1. Изберете **Предв.настр.** на началния екран от контролния панел на скенера.

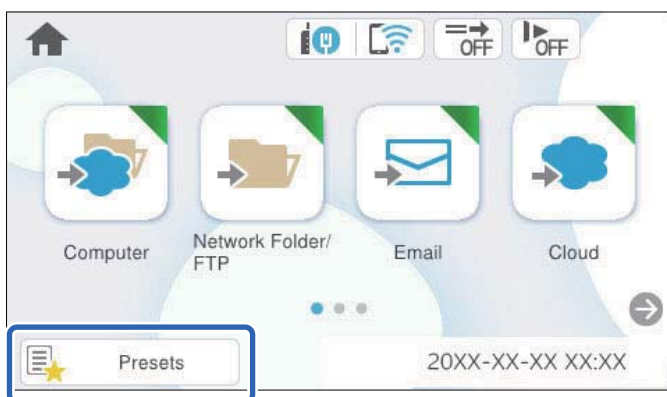

2. Изберете .

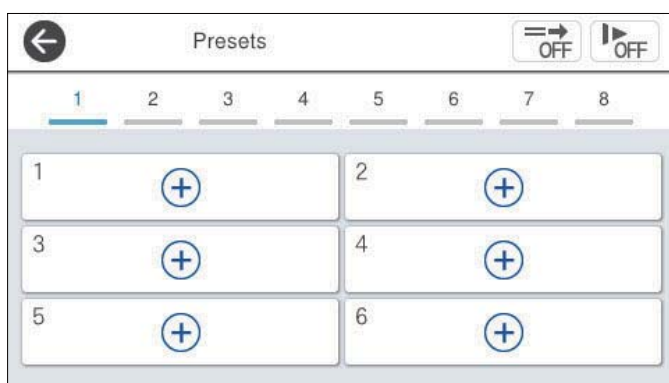

3. Изберете менюто, което желаете да използвате за регистриране на предварителна настройка.

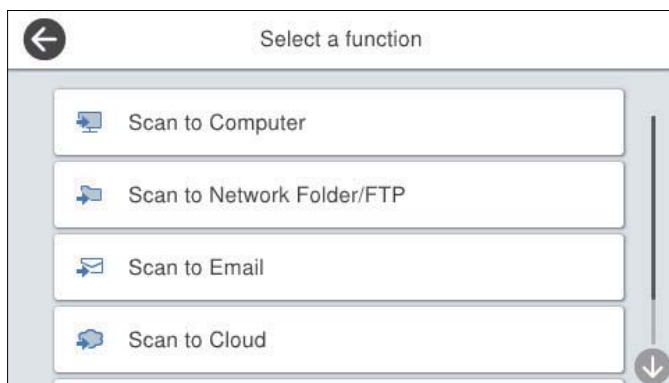

4. Задайте всеки елемент и изберете .

Забележка:

При избор на **Сканиране на компютър** изберете компютъра, на който е инсталирано Document Capture Pro, след което изберете регистрирано задание. Това е налично само за компютри, свързани в мрежа.

5. Направете предварителните настройки.

- Име:** задайте името.
- Задаване на Икона:** задава изображението и цвета на иконата за извеждане.
- Настройка Бързо изпращане:** незабавно започва сканирането без потвърждение, когато е избрана предварителната настройка.
- Съдържание:** проверете настройките за сканиране.

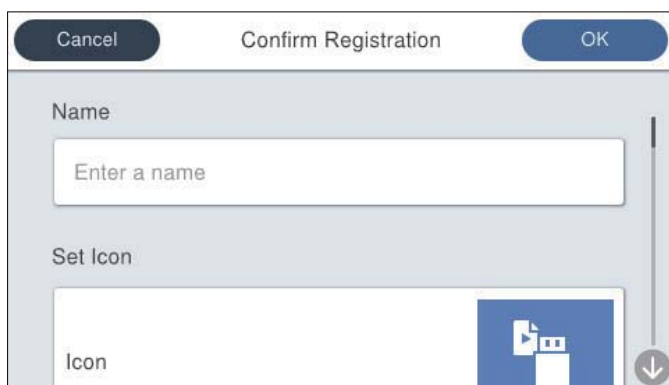

6. Изберете ОК.

Още по темата

➔ [“Настройване на задание” на страница 121](#)

Опции на менюто на Предв.настр.

Можете да промените настройките на предварителна настройка, като изберете  във всяка предварителна настройка.

Промяна на Име:

Променя името на предварителната настройка.

Промяна на Икона:

Променя изображението на иконата и цвета на предварителната настройка.

Настройка Бързо изпращане:

Незабавно започва сканирането без потвърждение, когато е избрана предварителната настройка.

Промяна на позиция:

Променя реда на показване на предварителните настройки.

Изтриване:

Изтрива предварителната настройка.

Добавяне или премахване на Икона в Начало:

Добавя или изтрива иконата на предварителната настройка от началния екран.

Потвърдете Детайли:

Преглежда настройките на предварителна настройка. Можете да заредите предварителната настройка, като изберете **Използ. т. настро.**

Редактиране на началния екран на контролния панел

Можете да персонализирате началния екран, като изберете **Настройки > Редактиране Нач. екран** от контролния панел на скенера.

- Оформление:** променя метода на показване на иконите на менютата.
“[Промяна на Оформление на началния екран](#)” на страница 152
- Добавяне на икона:** добавя икони към настройките на **Предв.настр.**, които сте направили, или възстановява икони, които са били премахнати от екрана.
“[Добавяне на икона](#)” на страница 153
- Отстраняване на икона:** премахва икони от началния екран.
“[Отстраняване на икона](#)” на страница 154
- Преместване на икона:** променя реда на показване на иконите.
“[Преместване на икона](#)” на страница 155
- Възст. показване икони по подразб.:** възстановява настройките за извеждане по подразбиране за началния екран.

Промяна на Оформление на началния екран

1. Изберете **Настройки > Редактиране Нач. екран > Оформление** от контролния панел на скенера.

- Изберете **Линия** или **Матрица**.

Линия:



Матрица:



- Изберете  за връщане и проверка на началния екран.

Добавяне на икона

- Изберете **Настройки** > **Редактиране Нач. екран** > **Добавяне на икона** от контролния панел на скенера.
- Изберете **Функция** или **Предв.настр.**.
 - Функция**: извежда функциите по подразбиране на началния екран.

- ❑ Предв.настр.: извежда регистрираните предварителни настройки.

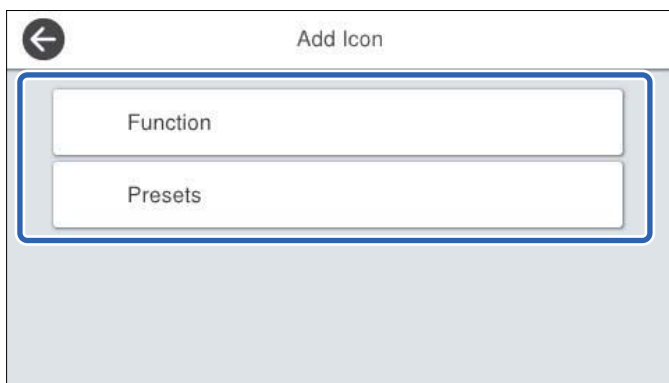

3. Изберете елемента, който искате да добавите на началния екран.

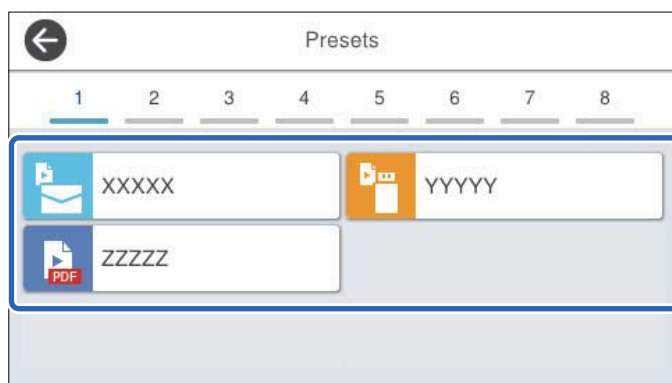

4. Изберете свободното пространство, на което желаете да добавите елемента.
Ако желаете да добавите повече икони, повторете стъпки 3 до 4.

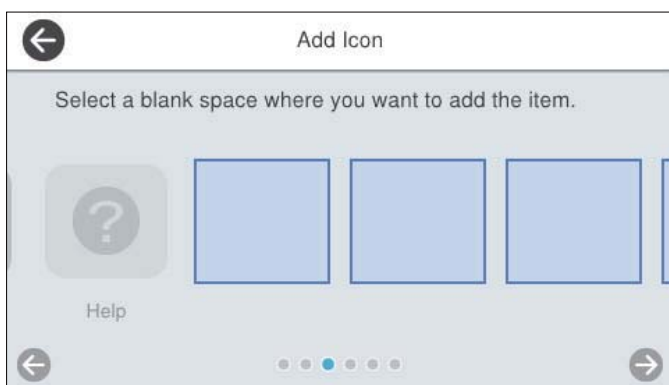



5. Изберете  за връщане и проверка на началния екран.

Отстраняване на икона

1. Изберете **Настройки > Редактиране Нач. екран > Отстраняване на икона** от контролния панел на скенера.

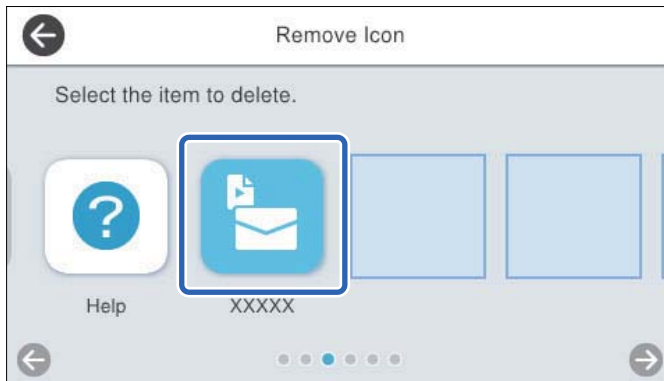
- Изберете иконата, която желаете да премахнете.



- Изберете **Да**, за да завършите.
Ако желаете да премахнете повече икони, повторете процедура 2 до 3.
- Изберете  за връщане и проверка на началния екран.

Преместване на икона

- Изберете **Настройки > Редактиране Нач. екран > Преместване на икона** от контролния панел на скенера.
- Изберете иконата, която желаете да преместите.

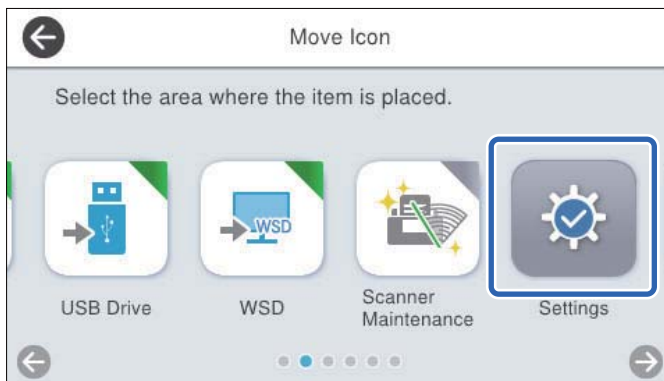

3. Изберете рамката на местоназначението.

Ако друга икона вече е поставена в рамката на местоназначението, иконите се заменят.

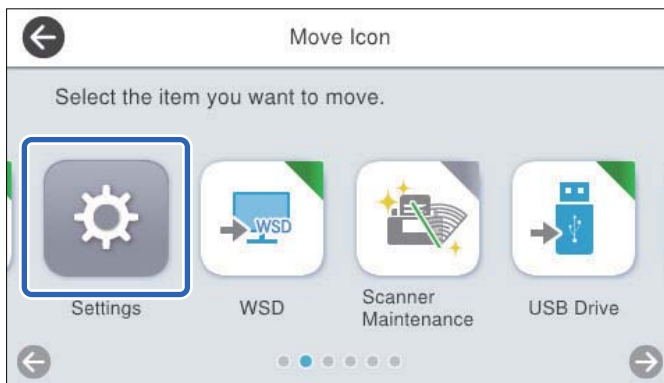

4. Изберете  за връщане и проверка на началния екран.

Опции на менюто за настройки

Осн. Настройки.	158
Настр. на скенера.	159
Редактиране Нач. екран.	161
Потребителски настройки.	161
Настройки на мрежата.	161
Услуги на уеб настройки.	163
Document Capture Pro.	163
Диспечер на Контакти.	163
Системна администрация.	164
Информация за устройството.	165
Техническо обсл. Сканера.	166
Настр. на аларма за подмяна на ролката.	167
Настройки за предупреждение за редовно почистване.	167

Осн. Настройки

Яркост на LCD

Регулиране яркостта на LCD екрана.

Звуци

- Натискане на бутон: задайте силата на звука за звуци при докосване на контролния панел или при успешно удостоверяване на екрана за влизане.
- Сигнал за грешка: задайте силата на звука при възникване на грешки или при неуспешно удостоверяване на екрана за влизане.

Таймер за сън

Регулирайте времевия период за влизане в спящ режим (енергоспестяващ режим), когато скенерът не е извършил никакви операции. LCD екранът става черен при изтичане на зададеното време.

При влизане в контролния панел като администратор, когато скенерът влезе в спящ режим, Вие ще бъдете отписани.

Забележка:

Можете да зададете това и от *Web Config*. Изберете **Device Management > Power Saving > Sleep Timer**.

Настр. за изкл.

Вашият продукт може да има тази функция или функцията **Таймер за изключване** в зависимост от мястото на покупка.

Изключва скенера автоматично.

- Изкл. при неакт.

Изберете тази настройка, за да изключите скенера автоматично, ако не се използва за указан период от време. Всяко едно увеличение ще окаже влияние върху енергийната ефективност на продукта. Мислете за околната среда, преди да направите каквито и да било промени.

- Изкл. при прекъсване на връзката

Изберете тази настройка, за да изключите скенера след определен период от време, когато всички портове, включително USB портът, са изключени. Тази функция може да не е налична в зависимост от Вашия регион.

Вижте следния уебсайт за определения период от време.

<https://www.epson.eu/energy-consumption>

Директно вкл.

Включете скенера директно, когато скенерът е свързан към източника на захранване, без да натискате бутона за захранване.

Настройки на дата/час

- Дата/час: Въведете текущите дата и час.
- Лятно часово време: Изберете подходящата настройка за лятно часово време, приложима във Вашия регион.
- Разлика във времето: Въведете часовата разлика между местно време и UTC (координирано универсално време).

Език/Language

Изберете държавата или региона, където искате да използвате Вашия скенер.

Клавиатура

Променя изгледа на клавиатурата на LCD екрана.

Време на изчакване на работа

При зададено **Вкл.** се връщате към началния екран, когато няма извършени операции за посоченото време. Тази настройка се прилага, когато е показан екран, различен от началния.

При влизане в контролния панел като администратор, Вие ще бъдете отписан, когато се върнете към началния екран, когато е зададен таймерът за неактивност.

Свързване с компютър чрез USB

Можете да ограничите употребата на USB връзката от компютъра. Ако искате да го направите, изберете **Забрани**.

Настр. на скенера

Бавно

Забавя скоростта на подаване при сканиране. Когато е зададено на **Вкл.**, иконата се променя на



Активирайте тази функция в следните случаи:

- При често засядане на оригиналите
- При зареждане на тънки оригинали
- При сканиране на различни типове или размери оригинали наведнъж
- Ако смятате, че скенерът е шумен

Вр. спиране за дв. подаване

Задайте операцията при разпознаване на двойно подаване.

- Веднага: спира незабавно подаването след разпознаване на двойно подаване.
- След изваждане: оригинали, които са разпознати като двойно подаване, се сканират, както са, и последващото подаване на оригинали е временно спряно.

Ако в сканираното изображение няма проблем, можете да възобновите сканирането, както е.

DFDS функция

Пропуска веднъж разпознаване на двойно подаване и продължава да сканира. Когато е зададено на **Вкл.**, иконата се променя на .

Активирайте тази опция, за да сканирате оригинали, които са разпознати като двойно подаване, например пластмасови карти или пликкове.

Защита на хартия

Намалява повредата на оригиналите, като спира незабавно сканирането при разпознаване на следното състояние.

- Възникна грешка при подаване на оригинали
- Оригиналите се подават наклонени

Изберете нивото на откриване, за да активирате тази функция. Вижте таблицата по-долу за подробности относно всяко ниво.

Ниво	Описание
Вкл. - ниско	Намаляване на чувствителността за разпознаване на изкривяването на оригиналите.
Вкл. - средно	Разпознаване на изкривяването на оригинали с телбод и изкривяването, което не може да бъде разпознато от Вкл. - ниско .
Вкл. - високо	Увеличаване на чувствителността за разпознаване на изкривяването на оригиналите.



Важно:

- Тази функция не винаги предотвратява повреда на оригинали.
- В зависимост от състоянието на оригиналите, които подавате, не можете да разпознаете грешки на подаване.

Забележка:

В зависимост от оригинала, състоянието на подаване или зададеното ниво, тази функция може да не работи правилно.

- Изберете **Изкл.**, за да деактивирате функцията при сканиране на пластмасови карти или дебела хартия.
- При често възникване на неправилно разпознаване, намалете нивото на тази функция.
- Някои оригинали може да бъдат неправилно разпознати като грешки на подаване, като например неправилно оформени оригинали или оригинали, сканирани наклонени.
- При зареждане на множество оригинали не забравяйте да подравните водещия ръб на оригиналите. Оригиналите може да бъдат неправилно разпознати като грешки на подаване, ако краищата на оригиналите не са подравнени, дори ако са правилно сканирани.
- За да сканирате оригиналите без накланяне, регулирайте водачите за хартия, за да прилепите оригиналите преди сканиране.

Откриване на замърсяване на стъклото

Открива мръсотия върху стъклената повърхност вътре в скенера. Можете да изберете нивото на разпознаване.

В зависимост от мръсотията, тази настройка може да не работи правилно.

Откр. на двойно подав.

Открива грешка при двойно подаване, когато са подадени множество оригинали, и сканирането спира.

Използвайте това, когато не можете да зададете откриване на двойно подаване от външен софтуер.

В зависимост от оригинала, като например пликосе, пластмасови карти, оригинали с етикети или стикери и т.н., тази функция може да не работи правилно.

Изтичане на времето на Режим на автоматично подаване

Задайте време за изчакване, когато използвате Режим за автоматично подаване.

Тази настройка е налична само когато се сканира от "Мрежа Папка/FTP", "Имейл", "Облак" или "USB памет". Може да зададете времето за завършване на сканирането автоматично, когато "Режим на автоматично подаване" е "Вкл."

Потвърждаване на получател

Преди сканиране проверете местоназначението.

Редактиране Нач. екран

Можете да редактирате настройките за извеждане за началния екран.

Оформление

Променя метода на показване за иконите на менютата.

Добавяне на икона

Добавя икони към **Предв.настр.**, които сте задали, или връща икони, които са били премахнати от екрана.

Отстраняване на икона

Премахва иконите от началния екран. Ако желаете да се изведат отново премахнати икони, изберете **Добавяне на икона** или **Възст. показване икони по подразб.**

Преместване на икона

Променя реда на показване на иконите.

Възст. показване икони по подразб.

Възстановява настройките за извеждане по подразбиране за началния екран.

Потребителски настройки

Можете да промените първоначалните настройки за сканиране за следното.

Сканиране към мрежова папка/FTP

Сканиране към имейл

Сканиране в USB памет

Сканиране в облак

Настройки на мрежата

Wi-Fi настройка:

Настройка или промяна на настройки за безжична мрежа. Изберете начина на свързване от следните и после следвайте инструкциите на контролния панел.

Маршрутизатор:

- Съветник за настройка на Wi-Fi

Настройка на бутон (WPS)

Други

Настройка на PIN код (WPS)

Авт. свързване на Wi-Fi

Деактивиране на Wi-Fi

Възможно е да отстраните проблемите с мрежата, като деактивирате Wi-Fi

настройките или ги зададете отново. Докоснете  > **Маршрутизатор > Промяна на настройки > Други > Деактивиране на Wi-Fi > Старт на настройката.**

Wi-Fi Direct:

Извежда информацията за свързване към смартфона.

Натиснете **Промяна** за промяна на настройките.

Промяна на името на мрежата

Промяна на парола

Промяна на честотния диапазон

Тази настройка може да не бъде показана в зависимост от региона.

Деактивиране на Wi-Fi Direct

Възстановяване на настройки по подразбиране

Кабелна LAN настройка:

Настройка или промяна на мрежова връзка, която използва LAN кабел и маршрутизатор. Когато тази настройка се използва, Wi-Fi връзките са деактивирани.

Мрежов статус

Извежда текущите мрежови настройки за следните елементи.

Състояние на кабелна LAN/Wi-Fi връзка

Състояние на Wi-Fi Direct

Състояние на имейл сървър

Разширени

Направете следните подробни настройки.

Име на у-во

TCP/IP

Прокси сървър

Имейл сървър

Настройки на сървър

Проверка на връзката

IPv6 адрес

Скорост на връзката и дуплекс

Пренасочване на HTTP към HTTPS

- Деактивиране на Филт. по IPsec/IP
- Деактивиране на IEEE802.1X

Услуги на уеб настройки

Услуги Epson Connect:

Показва дали скенерът е регистриран и свързан към Epson Connect.

Можете да се регистрирате за услугата, като изберете **Регистриране** и следвате инструкциите.

Когато сте регистрирани, можете да промените следните настройки.

- Временно прекъсване/възобновяване
- Не е регистрирано

За подробности вижте следния уебсайт.

<https://www.epsonconnect.com/>

<http://www.epsonconnect.eu> (само за Европа)

Document Capture Pro

Групови настройки

Активирайте груповите настройки на скенера. Използвайте този елемент, когато сте активирали груповите настройки на Document Capture Pro.

група

Въведете груповия номер, когато **Групови настройки** е активирано.

Диспечер на Контакти

Регистриране/изтриване:

Регистриране и/или изтриване на контакти за менютата Сканиране към имейл и Сканиране към мрежова папка/FTP.

Често срещан:

Регистриране на често използвани контакти за бърз достъп. Можете също да промените подреждането в списък.

Опции на преглед:

Променя начина на показване на списъка с контакти.

Опции на търсене:

Променя начина на търсене на контакти.

Системна администрация

Диспечер на Контакти

Регистриране/изтриване:

Регистриране и/или изтриване на контакти за менютата Сканиране към имейл и Сканиране към мрежова папка/FTP.

Често срещан:

Регистриране на често използвани контакти за бърз достъп. Можете също да промените подреждането в списък.

Опции на преглед:

Променя начина на показване на списъка с контакти.

Опции на търсене:

Променя начина на търсене на контакти.

Администраторски настройки

- Администраторска парола: регистриране на парола на администратор, която позволява само на администратор да променя настройките. Паролата трябва да бъде дълга от 8 до 20 знака.
- Заклучване на настройка: заключете настройките на скенера, за да не позволите да бъдат променяни от други потребители.

Ограничения

Разрешение за промяна на настройките на следните елементи, когато е активирано заключването на панела.

- Достъп до регистриране/ изтриване на Контакти
- Достъп до Скорошни на Сканиране към имейл
- Достъп до език
- Защита на личните данни

Управление на достъпа:

Управление на достъпа:

Изберете **Вкл.**, за да ограничите функциите на продукта. Това изисква от потребителите да влязат в контролния панел на продукта със своето потребителско име и парола, преди да могат да използват функциите на контролния панел.

Приеми задачи на неизвестни потр.:

Можете да изберете дали да позволите на задания, които не разполагат с необходимата информация за удостоверяване, да бъдат разрешени, или не.

Шифроване на парола

Шифроване на паролата.

Ако изключите захранването, докато се извършва рестартиране, данните може да бъдат повредени и настройките на скенера се възстановяват до стойности по подразбиране. В този случай задайте отново информация за парола.

Проверка при зареждане

При стартиране, скенерът проверява дали има намеса в програмата на неупълномощени трети страни. При откриване на проблеми скенерът не стартира.

Клиентско проучване

Изберете **Одобрение**, за да предоставите информация за използване на продукт, като брой сканирания, на Seiko Epson Corporation.

WSD настройки

Активиране или деактивиране на функцията WSD (Уеб услуги за устройства).

възст. на наст. по подразбиране

- Настройки на мрежата: възстановява свързани с мрежа настройки до първоначалното им състояние.
- Всички освен Настройки на мрежата: възстановява други настройки до първоначалното им състояние, с изключение на свързаните с мрежа настройки.
- Всички настройки: възстановява всички настройки до първоначалното им състояние при закупуване.



Важно:

Ако изберете **Всички настройки**, всички данни за настройки, регистрирани на скенера, включително контактите, ще бъдат изтрити. Не можете да възстановите изтрити настройки.

Актуализация на фърмуера:

Можете да получите информация за фърмуера на скенера, като текущата Ви версия и информация относно налични актуализации.

Актуализация:

Проверете дали най-новата версия на фърмуера е качена на мрежовия сървър. Ако има налична актуализация, можете да изберете дали да започнете актуализацията.

Известие:

Изберете **Вкл.**, за да получите известие, ако стане налична актуализация на фърмуера.

Информация за устройството

Сериен номер

Извежда серийния номер на скенера.

Текуща версия

Извежда текущата версия на фърмуера.

Общ брой сканирания

Извежда общия брой сканирания.

Брой 1-страни сканирания

Извежда броя едностранни сканирания.

Брой 2-страни сканирания

Извежда броя двустранни сканирания.

Брой сканир. на Подложка

Извежда броя сканирания чрез Преносен лист.

Бр. ск. след см. ролка

Извежда броя на сканиранията след смяната на комплекта ролки.

За да нулирате, изберете  от **Информация за устройството**, изберете **Бр. ск. след см. ролка**, след което изберете **Да**.

Бр. скан. след Ред. почиств.

Извежда броя сканирания след извършване на редовно почистване.

За да нулирате, изберете  от **Информация за устройството**, изберете **Бр. скан. след Ред. почиств.**, след което изберете **Да**.

Състояние на удостоверяване на устройство

Показва състоянието на устройството за удостоверяване.

Информация за Epson Open Platform

Показва състоянието на Epson Open Platform.

Техническо обл. Скенера

Почистване на ролки

Показва как да почиствате ролката вътре в скенера.

Смяна на поддържаща ролка

Показва как да смените комплекта ролки. Можете също да нулирате броя, след като смените комплекта ролки.

Ред. почиств.

Показва как да извършите редовно почистване от вътрешността на скенера. Можете също да нулирате броя, след като извършите редовно почистване.

Почиств. стъкло

Показва как да почиствате стъклото вътре в скенера.

Настр. на аларма за подмяна на ролката

Настр. предупр. за бр.

Променя броя за сканиране, когато е изведено известието за смяна на ролката.

Настройки за предупреждение за редовно почистване

Настройка за предупреждение

Уведомява Ви кога да почистите вътрешността на скенера.

Настр. предупр. за бр.

Променя броя на сканиране, когато се извежда известието за почистване.

Поддръжка

Почистване на скенера отвън.	169
Почистване на скенера отвътре.	169
Смяна на комплекта ролки.	174
Нулиране на броя сканирания след смяна на ролките.	179
Пестене на енергия.	179
Транспортиране на скенера.	179
Актуализиране на приложения и на фърмуера.	181

Почистване на скенера отвън

Забършете всички петна от външната част на корпуса със суха кърпа или с кърпа, навлажнена с мек почистващ препарат и вода.



Важно:

- Никога не използвайте алкохол, разрежител или какъвто и да било корозивен препарат за почистване на скенера. Може да се получи деформация или обезцветяване.
- Не допускайте проникването на вода вътре в продукта. Това би могло да предизвика неизправност.
- Никога не отваряйте корпуса на скенера.

1. Натиснете бутон , за да изключите скенера.
2. Изключете АС адаптера от скенера.
3. Почистете външната част на корпуса с кърпа, навлажнена с мек почистващ препарат и вода.

Забележка:

Почистете сензорния екран с помощта на мека и суха кърпа.

Почистване на скенера отвътре

След като използвате скенера за известно време, полепването на хартия или прах от стаята върху валика или стъклената част отвътре на скенера може да предизвика проблеми с подаването на хартията или с качеството на изображението. Почиствайте вътрешността на скенера на всеки 5,000 сканирания.

Можете да проверите последния брой сканирания на контролния панел или в Epson Scan 2 Utility.

Ако повърхността е замърсена с труден за почистване материал, използвайте оригинален комплект за почистване на Epson за отстраняване на петната. Използвайте малко количество от почистващия препарат върху почистващата кърпа, за да отстраните петната.



Важно:

- Никога не използвайте алкохол, разрежител или какъвто и да било корозивен препарат за почистване на скенера. Може да се получи деформация или обезцветяване.
- Никога не пръскайте каквато и да е течност или смазочно средство върху скенера. При повреда на оборудването или електрическите вериги е възможно необичайно функциониране на скенера.
- Никога не отваряйте корпуса на скенера.

1. Натиснете бутон , за да изключите скенера.
2. Изключете адаптера за променлив ток от скенера.

3. Дръпнете лоста и отворете капака на скенера.

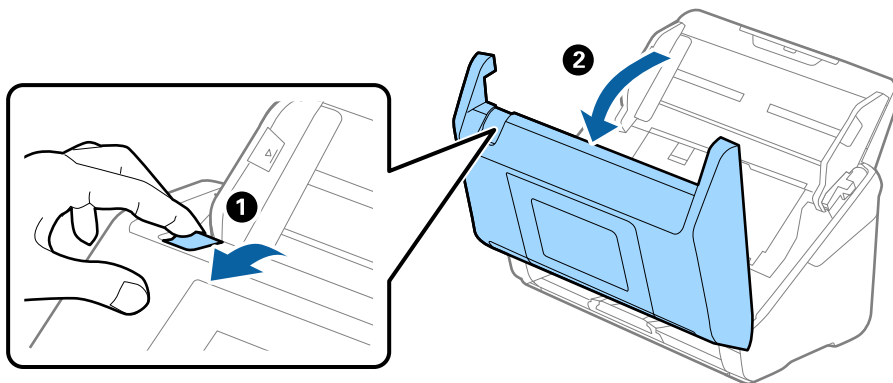

4. Избършете всички петна от пластмасовата ролка (4 места) и стъклената повърхност в долната вътрешна част на капака на скенера. Избършете с мека, неотделяща влакна кърпа, навлажнена с малко специален почистващ препарат или вода.

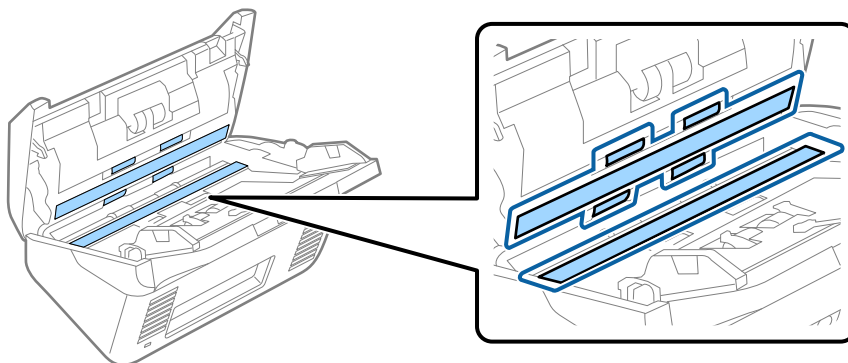

Важно:

- Не използвайте прекомерна сила при почистването на стъклената повърхност.
- Не използвайте четка или твърд инструмент. Всякакви драскотини по стъклото може да окажат влияние върху качеството при сканиране.
- Не пръскайте почистващ препарат върху стъклената повърхност.

5. Избършете всякакви петна от сензорите с памучен тампон.

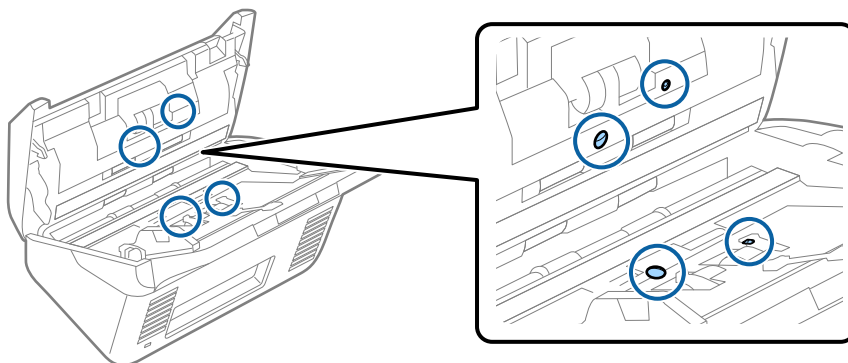



Важно:

Не използвайте течност, като например почистващ препарат, върху памучен тампон.

- Отворете капака, след което извадете разделителната ролка.

За повече подробности вижте „Смяна на комплекта ролки“.

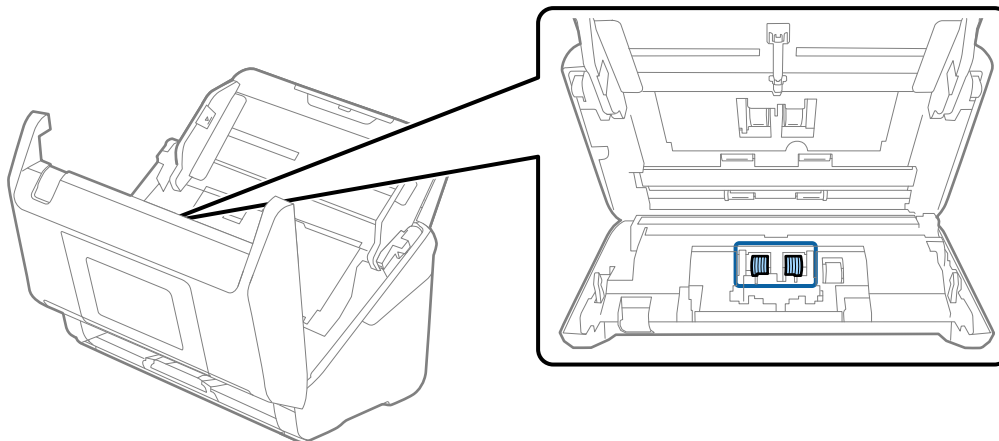

- Избърсване на разделителната ролка. Избършете с мека, неотделяща влакна кърпа, навлажнена с малко специален почистващ препарат или вода.

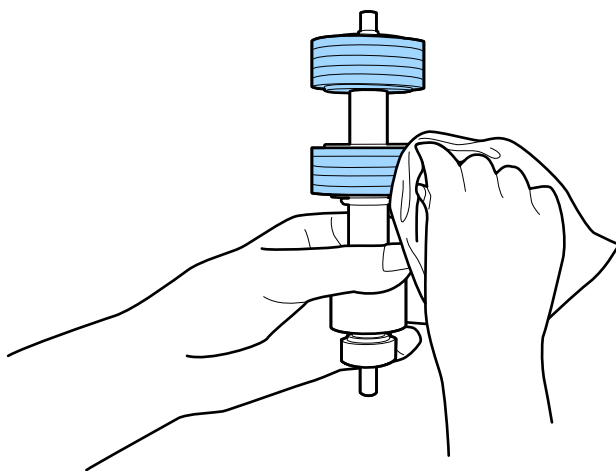

Важно:

Използвайте само оригинален комплект за почистване на Epson или мека влажна кърпа за почистване на ролката. Използването на суха кърпа може да повреди повърхността на ролката.

- Отворете капака, след което извадете листоподаващата ролка.
За повече подробности вижте „Смяна на комплекта ролки“.

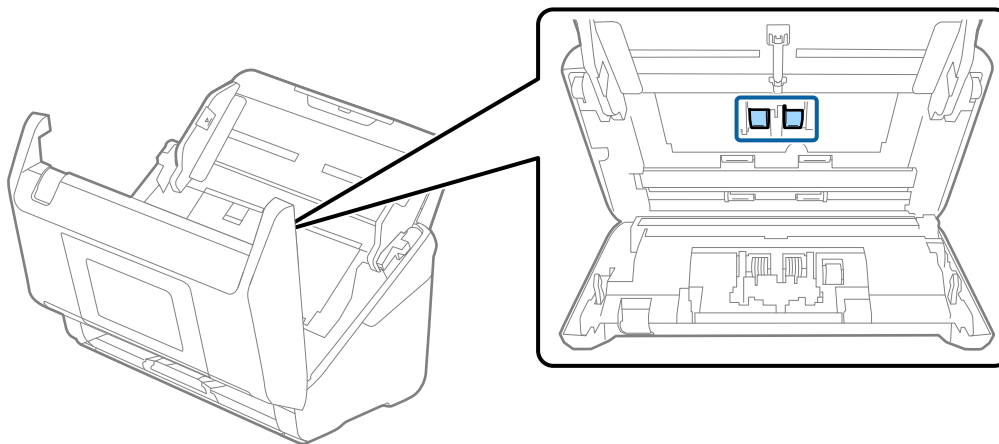

- Избърсване на листоподаващата ролка. Избършете с мека, неотделяща влакна кърпа, навлажнена с малко специален почистващ препарат или вода.

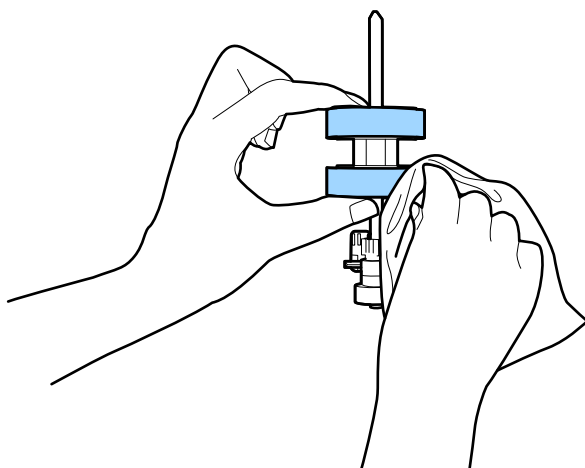

Важно:

Използвайте само оригинален комплект за почистване на Epson или мека влажна кърпа за почистване на ролката. Използването на суха кърпа може да повреди повърхността на ролката.

- Затворете капака на скенера.
- Включете АС адаптера в мрежата, след което включете скенера.
- Изберете **Техническо обсл. Сканера** от началния екран.
- От екран **Техническо обсл. Сканера** изберете **Почистване на ролки**.
- Дръпнете лоста, за да отворите капака на скенера.
Скенераът влиза в режима на почистване на ролките.

15. Завъртете бавно ролките в долната част, като натиснете на произволно място върху LCD екрана. Избършете повърхността на ролките с помощта на оригинален комплект за почистване на Epson или мека кърпа, навлажнена във вода. Повторете тази процедура, докато почистите ролките.

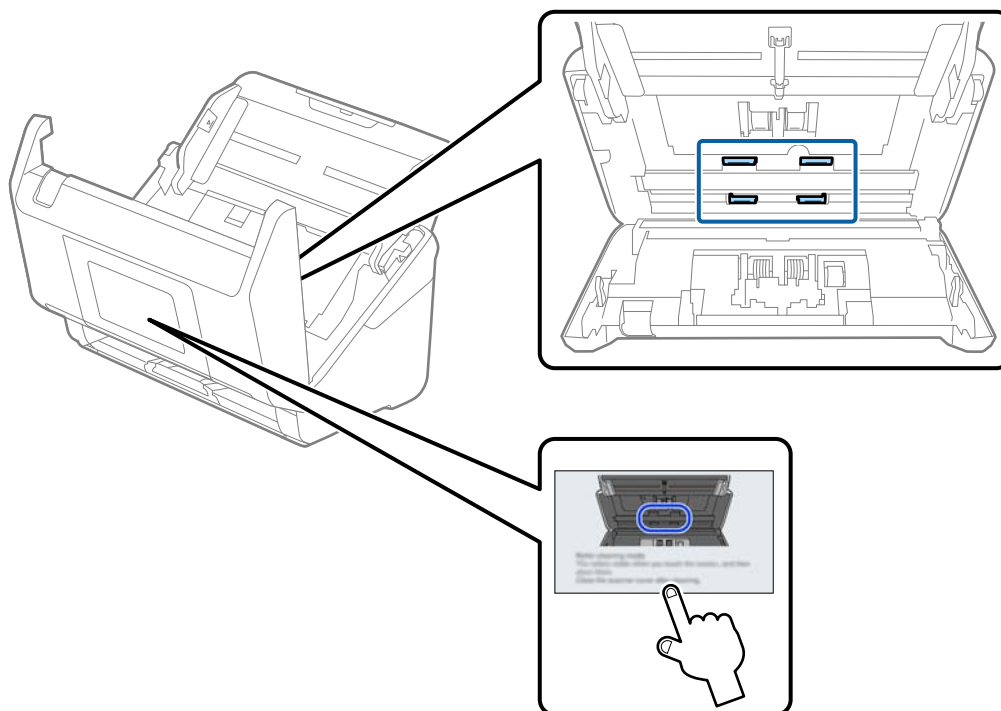

Внимание:

Внимавайте ръцете или косата Ви да не бъдат захванати в механизма, докато работите с ролката. Това би могло да причини нараняване.

16. Затворете капака на скенера.

Скенера излиза от режима на почистване на ролките.

Още по темата

- ➔ [“Кодове на комплекта за почистване” на страница 40](#)
- ➔ [“Смяна на комплекта ролки” на страница 174](#)

Смяна на комплекта ролки

Комплектът ролки (листоподаващата ролка и разделителната ролка) следва да бъде сменен, когато броят на сканиранията превиши жизнения цикъл на ролките. Когато на контролния панел или на екрана на компютъра се появи съобщение за смяна, следвайте стъпките по-долу, за да я извършите.

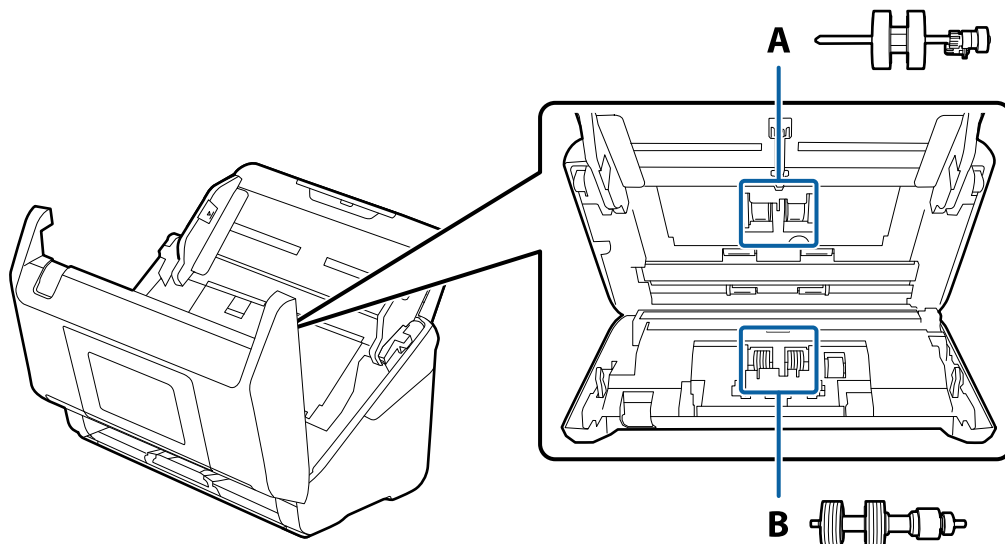

А: листоподаваща ролка, В: разделителна ролка

1. Натиснете бутон , за да изключите скенера.
2. Изключете АС адаптера от скенера.
3. Дръпнете лоста и отворете капака на скенера.

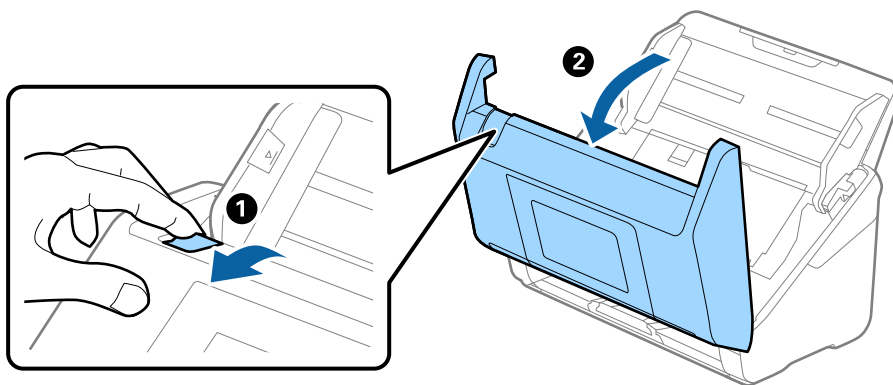

4. Отворете капака на повдигащата ролка, след което го плъзнете и извадете.

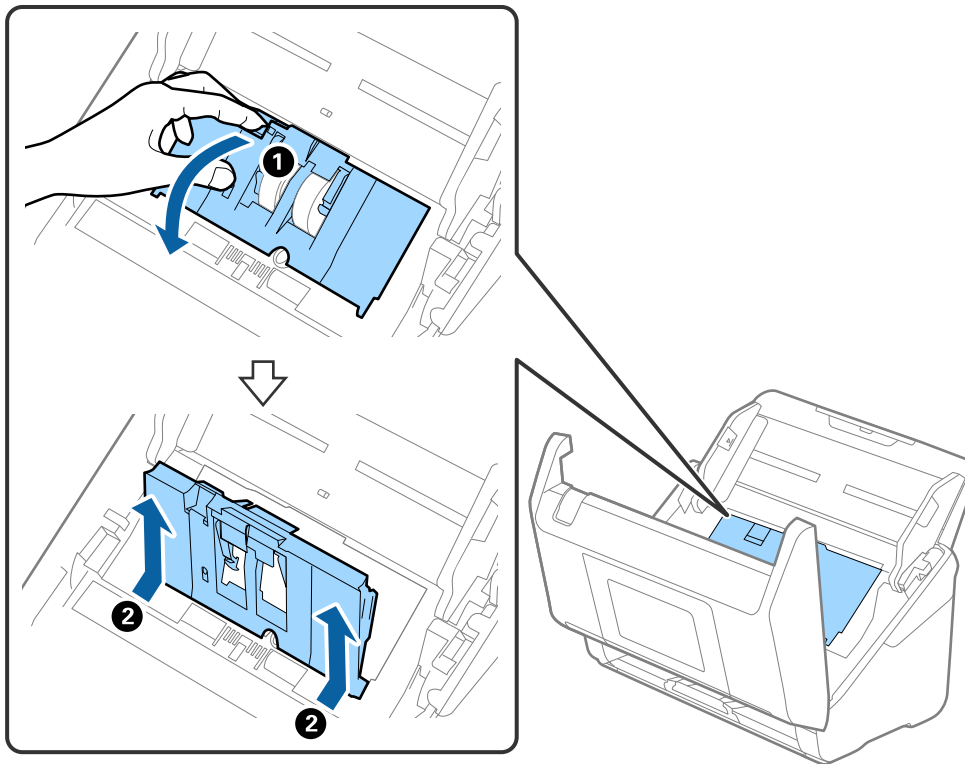

5. Дръпнете фиксиращия механизъм на вала на ролките, след което плъзнете и извадете монтираните повдигащи ролки.

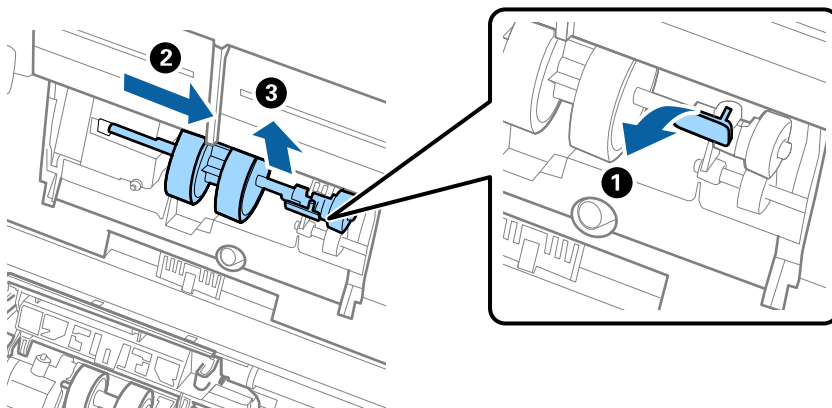

Важно:

Не издърпвайте със сила повдигащите ролки. Това би могло да повреди вътрешните части на скенера.

6. Като държите натиснат фиксиращия механизъм, плъзнете новата повдигаща ролка наляво и я вкарайте в отвора на скенера. Натиснете фиксиращия механизъм, за да я фиксирате.

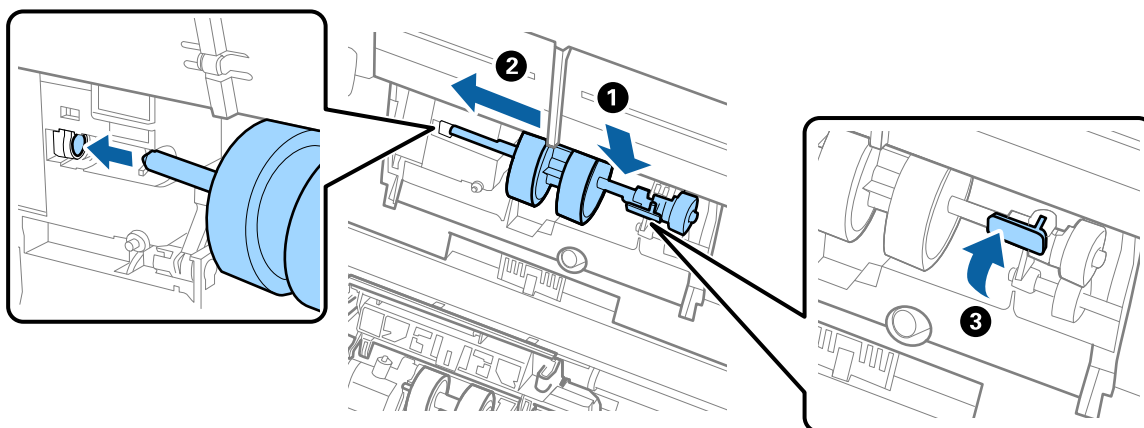

7. Поставете ръба на капака на повдигащата ролка в жлеба и го плъзнете. Затворете плътно капака.

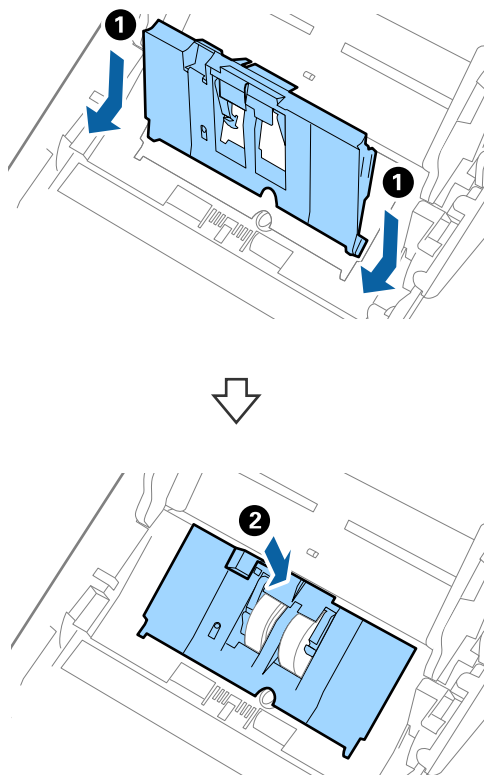

! **Важно:**

- Уверете се, че капакът на повдигащата ролка е затворен правилно.
- Ако капакът се затваря трудно, проверете дали повдигащите ролки са монтирани правилно.
- Не монтирайте капака, докато е повдигнат.

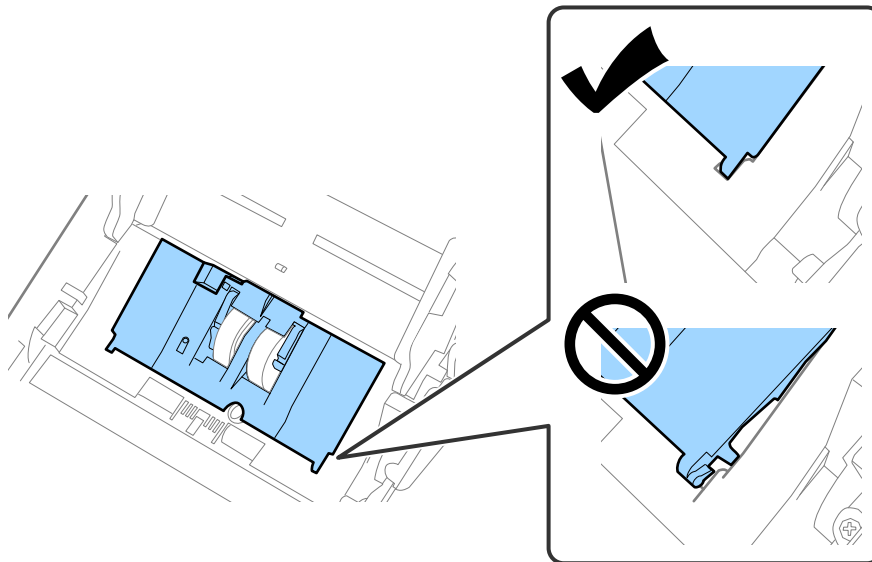

8. Натиснете захващащите куки от двете страни на капака на разделителната ролка, за да го отворите.

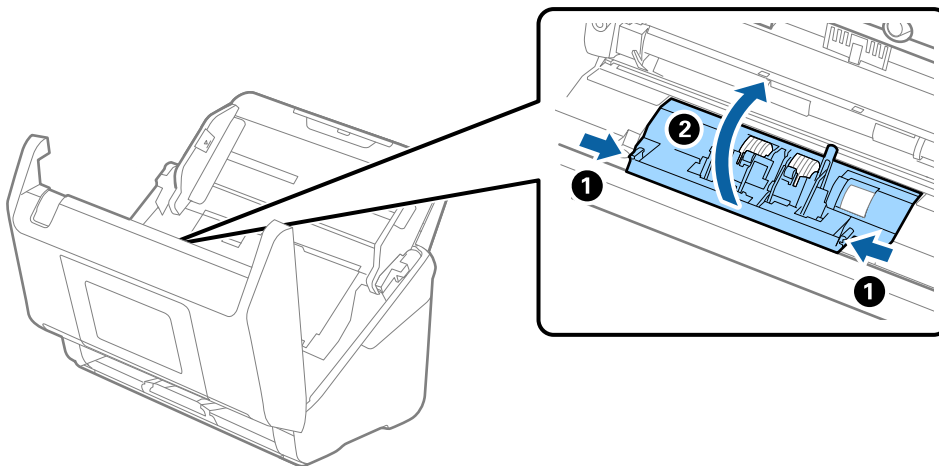

9. Повдигнете лявата страна на разделителната ролка, след което плъзнете и извадете монтираните разделителни ролки.

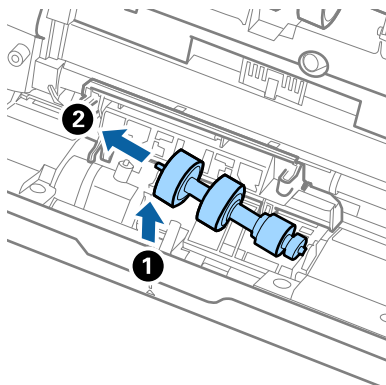

10. Вкарайте вала на новата разделителна ролка в отвора отдясно, след което я натиснете надолу.

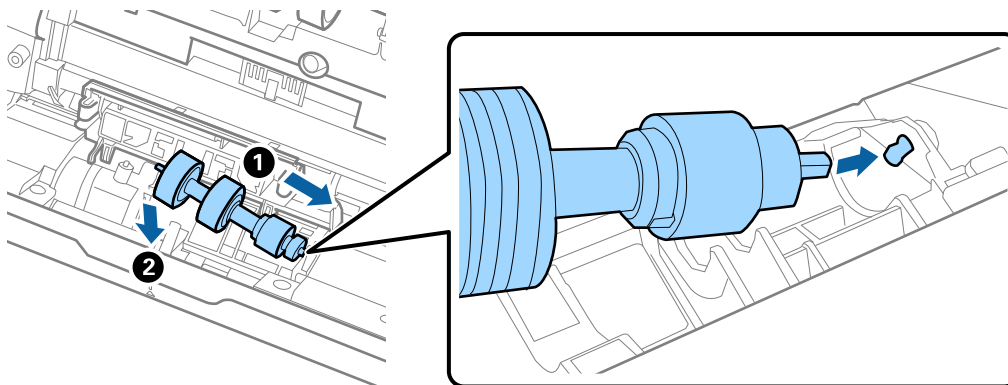

11. Затворете капака на разделителната ролка.



Важно:

Ако затварянето на капака е затруднено, се уверете, че разделителните ролки са поставени правилно.

12. Затворете капака на скенера.
13. Включете АС адаптера в мрежата, след което включете скенера.
14. Нулирайте броя сканирания на контролния панел.

Забележка:

Изхвърлете повдигащата и разделителната ролка, като следвате правилата и разпоредбите на Вашите местни власти. Не ги разглобявайте.

Още по темата

➔ [“Кодове на комплекта ролки” на страница 39](#)

Нулиране на броя сканирания след смяна на ролките

Нулирайте броя на сканиранията с помощта на контролния панел или Epson Scan 2 Utility след смяната на комплекта ролки.

Този раздел обяснява как да нулирате броя с помощта на контролния панел.

1. Докоснете **Техническо обл. Скенера** на началния екран.
2. Докоснете **Смяна на поддържаща ролка**.
3. Докоснете **Нулиране на брой сканирания**.
4. Изберете **Бр. ск. след см. ролка**, след което докоснете **Да**.

Забележка:

За да нулирате от *Epson Scan 2 Utility*, стартирайте *Epson Scan 2 Utility*, щракнете върху раздела **Брояч**, след което щракнете върху **Възстановяване в Комплект за валик**.

Още по темата

➔ [“Смяна на комплекта ролки” на страница 174](#)

Пестене на енергия

Можете да пестите енергия чрез използване на спящия режим или режима за автоматично изключване на захранването, когато не се извършват операции от скенера. Можете да зададете времеви период, преди скенерът да влезе в спящ режим и да се изключи автоматично. Всяко едно увеличение ще окаже влияние върху енергийната ефективност на продукта. Мислете за околната среда, преди да направите каквито и да било промени.

1. Изберете **Настройки** от началния екран.
2. Изберете **Осн. Настройки**.
3. Изберете **Таймер за сън** или **Настр. за изкл.** и задайте необходимите настройки.

Забележка:

Наличните функции може да се различават в зависимост от местоположението на закупуване.

Транспортиране на скенера

Когато се налага транспортиране на скенера за преместване на друго място или за ремонт, следвайте описаните по-долу стъпки, за да го опаковате.

1. Натиснете бутон , за да изключите скенера.
2. Извадете АС адаптера.

3. Извадете кабелите и устройствата.
Отстранете допълнителната или доставената Paper Alignment Plate, ако е закрепена.
4. Затворете удължението на входната и изходната тава.

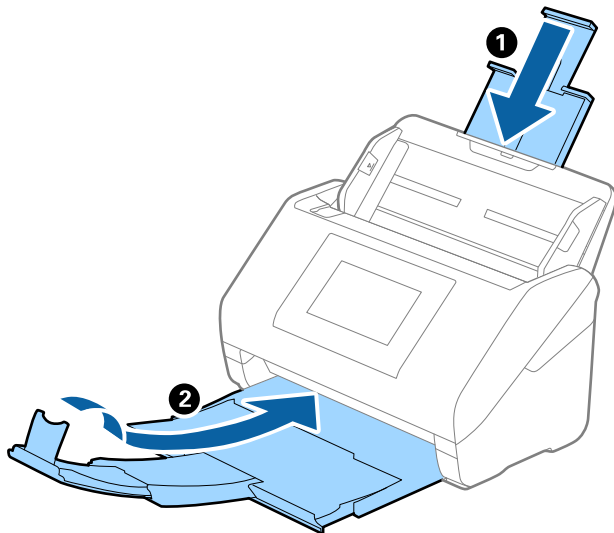

Важно:

Уверете се, че сте затворили надеждно изходната тава. В противен случай тя може да бъде повредена по време на транспортирането.

5. Извадете входната тава.

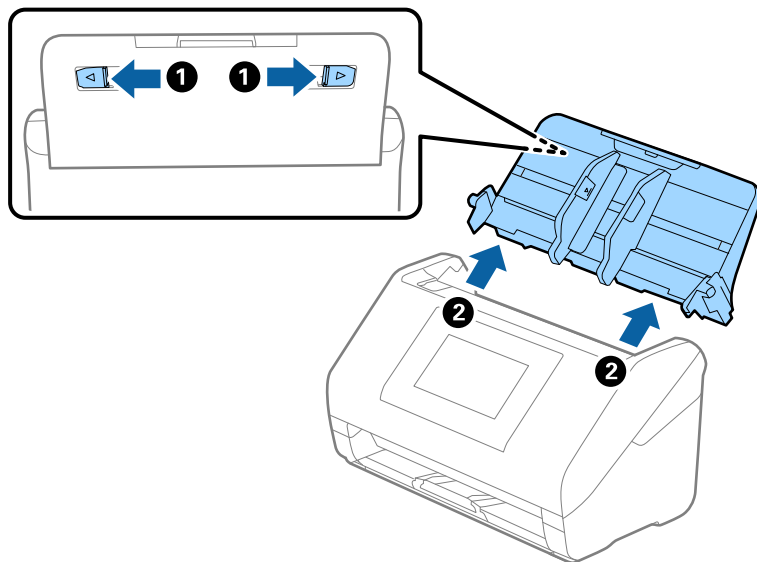

6. Закрепете опаковъчните материали, с които е бил доставен скенера, след което го поставете в оригиналната му кутия или в друга здрава кутия.

Актуализиране на приложения и на фърмуера

Възможно е да изчистите някои проблеми и да подобрите или добавите функции, като актуализирате приложенията и фърмуера. Уверете се, че използвате най-новите версии на приложенията и фърмуера.



Важно:

- Не изключвайте компютъра или скенера, докато актуализирате.

Забележка:

Когато скенерът може да се свързва към интернет, можете да актуализирате фърмуера от Web Config. Изберете раздел **Device Management > Firmware Update**, проверете изведеното съобщение и след това щракнете върху **Start**.

- Уверете се, че скенерът и компютърът са свързани и че компютърът е свързан с интернет.
- Стартирайте EPSON Software Updater и актуализирайте приложенията или фърмуера.

Забележка:

Не се поддържат операционни системи Windows Server.

Windows 11

Щракнете върху бутона за стартиране, след което изберете **Всички приложения > Epson Software > EPSON Software Updater**.

Windows 10

Щракнете върху бутона за стартиране, след което изберете **Epson Software > EPSON Software Updater**.

Windows 8.1/Windows 8

Въведете името на приложението в препратката за търсене, след което изберете показаната икона.

Windows 7

Щракнете върху бутона за стартиране, след което изберете **Всички програми** или **Програми > Epson Software > EPSON Software Updater**.

Mac OS

Изберете **Finder > Отиди > Приложения > Epson Software > EPSON Software Updater**.

Забележка:

Ако не можете да намерите приложението, което искате да актуализирате, в списъка, не можете да осъществите актуализация, използвайки EPSON Software Updater. Проверете за най-новите версии на приложенията в местния уеб сайт на Epson.

<http://www.epson.com>

Актуализиране на фърмуера на скенера с помощта на контролния панел

Ако скенерът може да се свързва към интернет, можете да актуализирате фърмуера на скенера с помощта на контролния панел. Можете също да настроите скенера редовно да проверява за актуализации на фърмуера и да Ви уведомява, когато има налични.

- Изберете **Настройки** от началния екран.

- Изберете **Системна администрация > Актуализация на фърмуера > Актуализация**.

Забележка:

Изберете **Известие > Вкл.**, за да настроите скенера редовно да проверява за актуализации на фърмуера.

- Вижте съобщението, което се извежда на екрана, и започнете да търсите налични актуализации.
- Ако на LCD екрана се появи съобщение за налична актуализация на фърмуера, следвайте инструкциите на екрана, за да стартирате актуализацията.



Важно:

- ❑ Не изключвайте скенера или захранващия кабел, докато актуализацията не приключи; в противен случай скенерът може да не функционира правилно.
- ❑ Ако актуализацията на фърмуера не е напълно завършена или е неуспешна, скенерът няма да стартира нормално и при последващото му включване на LCD екрана ще се появи „Recovery Mode“. В този случай трябва отново да извършите актуализацията на фърмуера с помощта на компютър. Свържете скенера към компютъра с USB кабел. Докато „Recovery Mode“ се показва на скенера, няма да можете да актуализирате фърмуера през мрежова връзка. От компютъра влезте на уебсайта на Epson и изтеглете най-новата версия на фърмуера за скенера. Вижте инструкциите на уебсайта за последващите стъпки.

Актуализиране на фърмуер чрез Web Config

Когато скенерът може да се свързва към интернет, можете да актуализирате фърмуера от Web Config.

- Влезте в Web Config и изберете раздела **Device Management > Firmware Update**.
- Щракнете върху **Start**, след което следвайте инструкциите на екрана.

Стартира потвърдението на фърмуера и информацията за фърмуера се извежда, ако съществува актуализираният фърмуер.

Забележка:

Можете също да актуализирате фърмуера чрез *Epson Device Admin*. Можете визуално да потвърдите информацията за фърмуера в списъка с устройства. Това е полезно, когато искате да актуализирате фърмуера на множество устройства. Вижте ръководството на *Epson Device Admin* или помощта за повече подробности.

Още по темата

➔ [“Приложение за конфигуриране на операции на скенера \(Web Config\)” на страница 35](#)

Актуализиране на фърмуера без свързване към интернет

Можете да изтеглите фърмуера на устройството от уебсайта на Epson на компютър, след което да свържете устройството и компютъра чрез USB кабел, за да обновите фърмуера. If you cannot update over the network, try this method.

Забележка:

Преди да актуализирате, уверете се, че драйверът на скенера *Epson Scan 2* е инсталиран на Вашия компютър. Ако *Epson Scan 2* не е инсталиран, инсталирайте го отново.

- Проверете уебсайта на Epson за най-новите версии за актуализиране на фърмуера.

<http://www.epson.com>

- Ако има фърмуер за Вашия скенер, изтеглете го и преминете към следващата стъпка.
 - Ако на уебсайта няма информация за фърмуера, вие вече използвате най-новия фърмуер.
2. Свържете компютъра, който съдържа изтегления фърмуер, към скенера с помощта на USB кабел.
 3. Щракнете двукратно върху изтегления .exe файл.
Epson Firmware Updater се стартира.
 4. Следвайте инструкциите на екрана.

Решаване на проблеми

Проблеми със скенера.	185
Проблеми при подготовка на мрежово сканиране.	186
Проблеми при стартиране на сканирането.	188
Проблеми с подаването на хартията.	199
Проблеми със сканираното изображение.	204
Проблеми при Document Capture Pro.	210
Деинсталиране и инсталиране на приложения.	210

Проблеми със скенера

Проверка на съобщения за грешка на контролния панел

При показване на съобщение за грешка на контролния панел следвайте инструкциите на екрана или решенията по-долу, за да отстраните проблема.

Забележка:

Вижте следното, ако се изведе съобщение за грешка при сканиране към мрежова папка.

“На контролния панел се извеждат съобщения при сканиране в мрежова папка” на страница 197

Съобщения за грешка	Решения
Ако не е открит компютър, проверете следното: - Връзката между скенера и компютъра (USB или мрежова) - Инсталацията на необходимо приложение - Версията на приложението - Захранването към компютъра - Настройките на защитната стена и софтуера за защита - Груповите настройки на скенер и Document Capture Pro - Извършването на повторното търсене За повече информация вижте документацията.	<ul style="list-style-type: none"> <input type="checkbox"/> Уверете се, че скенерът е свързан правилно към Вашия компютър. <input type="checkbox"/> Инсталирайте Epson Scan 2 и Document Capture Pro/ Document Capture на Вашия компютър. <input type="checkbox"/> Инсталирайте най-новата версия на приложението. <input type="checkbox"/> Уверете се, че адаптерът за променлив ток е надеждно свързан със скенера и електрическия контакт. Проверете дали електрическият контакт работи. Включете друго устройство в електрическия контакт и проверете дали можете да включите захранването. <input type="checkbox"/> Проверете настройките за защитната стена за софтуера на Epson. <input type="checkbox"/> Задайте същата група за скенера и компютъра. <input type="checkbox"/> Потърсете отново компютъра.
Комбинацията от IP адрес и маска на подмрежа е невалидна. Вижте документацията за още детайли.	Въведете правилния IP адрес или шлюза по подразбиране. Свържете се за помощ с лицето, което и настроило мрежата.
Recovery Mode	<p>Скенерът е стартирал в режим на възстановяване поради неуспешна актуализация на фърмуера. Следвайте описаните по-долу стъпки, за да опитате повторна актуализация на фърмуера.</p> <ol style="list-style-type: none"> 1. Свържете компютъра и скенера с USB кабел. (Докато сте в режим на възстановяване, не можете да актуализирате фърмуера чрез безжична връзка.) 2. За допълнителни инструкции посетете местния уебсайт на Epson.

Още по темата

- ➔ [“Актуализиране на приложения и на фърмуера” на страница 181](#)
- ➔ [“Инсталиране на Вашите приложения” на страница 211](#)

Скенерът не се включва

- Уверете се, че адаптерът за променлив ток е надеждно свързан със скенера и електрическия контакт.
- Проверете дали електрическият контакт функционира. Включете друго устройство в електрическия контакт и проверете дали можете да включите захранването.

Скенерът изключва неочаквано

Проверете настройките в **Настр. за изкл.**. Ако сте активирали **Настр. за изкл.**, скенерът се изключва автоматично след зададено време.

Още по темата

➔ [“Пестене на енергия” на страница 179](#)

Забравена администраторска парола

Имате нужда от помощ от персонал по обслужване. Свържете се с Вашия местен дилър.

Забележка:

Следното предоставя първоначалните стойности за администратора на *Web Config*.

- Потребителско име: няма (празно)
- Парола: Зависи от етикета, прикрепен към продукта.
Ако на гърба има прикрепен етикет „PASSWORD“, въведете 8-цифрения номер, показан на етикета.
Ако няма прикрепен етикет „PASSWORD“, въведете серийния номер на етикета, прикрепен на гърба на продукта, за първоначална парола на администратор.

Ако възстановите паролата на администратора, тя се нулира до първоначалната стойност от времето на закупуване.

Проблеми при подготовка на мрежово сканиране

Съвети за разрешаване на проблеми

- Проверка на съобщението за грешка
При възникването на проблем, първо проверете дали има съобщения на контролния панел на скенера или на екрана на драйвера. Ако сте задали имейл известие при възникване на събития, Вие можете незабавно да научите състоянието.
- Проверка на състоянието на комуникацията
Проверете състоянието на комуникацията на сървъра или на клиентския компютър с помощта на команда като ping и ipconfig.
- Тестване на връзката
За проверка на връзката между скенера и имейл сървъра извършете тест на връзката от скенера. Освен това проверете връзката от клиентския компютър към сървъра, за да проверите състоянието на комуникацията.

Инициализиране на настройките

Ако няма проблем в настройките и състоянието на комуникация, проблемите могат да бъдат разрешени чрез дезактивиране или инициализиране на настройките на мрежата на скенера, след което отново да извършите настройка.

Още по темата

➔ [“Регистриране на имейл сървър” на страница 128](#)

➔ [“Проверка на съобщения за грешка на контролния панел” на страница 185](#)

Няма достъп до Web Config

■ IP адресът не е назначен към скенера.

Решения

Валиден IP адрес може да не е назначен към скенера. Конфигурирайте IP адреса, като използвате контролния панел на скенера. Можете да потвърдите текущата информация за настройка от контролния панел на скенера.

■ Уеб браузърът не поддържа сила на криптиране за SSL/TLS.

Решения

SSL/TLS има Encryption Strength. Можете да отворите Web Config с помощта на уеб браузър, който поддържа групово криптиране, както е посочено по-долу. Проверете дали използвате поддържан браузър.

80 бита: AES256/AES128/3DES

112 бита: AES256/AES128/3DES

128 бита: AES256/AES128

192 бита: AES256

256 бита: AES256

■ CA-signed Certificate е изтекъл.

Решения

Ако има проблем с датата на изтичане на сертификата, се извежда съобщението „Сертификатът е изтекъл“ при свързване към Web Config с SSL/TLS комуникация (https). Ако съобщението се изведе преди датата на изтичане, се уверете, че датата на скенера е правилно конфигурирана.

■ Използваното име на сертификата и скенера не съвпадат.

Решения

Ако общото име на сертификата и на скенера не съвпадат, се извежда съобщението „Името на сертификата за сигурност не съвпада с...“ при достъп до Web Config чрез SSL/TLS комуникация (https). Това се случва, защото следните IP адреси не съвпадат.

Въведеният IP адрес на скенера за използвано име за създаване на Self-signed Certificate или CSR

IP адрес, въведен в уеббраузър при изпълнение на Web Config

За Self-signed Certificate, актуализирайте сертификата.

За CA-signed Certificate вземете отново сертификата за скенера.

■ Настройката на прокси сървър на локален адрес не е зададена в уеб браузъра.

Решения

Когато скенерът е зададен да използва прокси сървър, конфигурирайте уеб браузъра да не се свързва към локалния адрес чрез прокси сървъра.

Windows:

Изберете **Контролен панел > Мрежа и интернет > Интернет опции > Връзки > Настройки на LAN > Прокси сървър**, след което конфигурирайте да не използвате прокси сървъра за LAN (локални адреси).

Mac OS:

Изберете **System Preferences (или System Settings) > Network > Advanced > Proxies**, след което регистрирайте локалния адрес за **Bypass proxy settings for these Hosts & Domains**.

Пример:

192.168.1.*: Локален адрес 192.168.1.XXX, подмрежова маска 255.255.255.0

192.168.*.*: Локален адрес 192.168.XXX.XXX, подмрежова маска 255.255.0.0

■ DHCP е дезактивирано в настройките на компютъра.

Решения

Ако DHCP за получаване на IP адрес автоматично е дезактивирано на компютъра, нямате достъп до Web Config. Активирайте DHCP.

Пример за Windows 10:

Отворете контролния панел и щракнете върху **Мрежа и интернет > Център за мрежи и споделяне > Промяна на настройките на адаптера**. Отворете екрана със свойства на връзката, която използвате, и след това отворете екрана със свойства за **Интернет протокол версия 4 (TCP/IPv4)** или **Интернет протокол версия 6 (TCP/IPv6)**. Проверете дали **Получаване на IP адрес автоматично** е избрано на изведения екран.

Проблеми при стартиране на сканирането

Не може да започне сканиране от компютър

Уверете се, че компютърът и скенерът са правилно свързани.

Причината и решението на проблема се различават в зависимост от това дали са свързани.

Проверка на състоянието на свързване (Windows)

Използвайте Epson Scan 2 Utility, за да проверите състоянието на свързване.

Забележка:

Epson Scan 2 Utility е приложение, предоставено със софтуера на скенера.

1. Стартирайте Epson Scan 2 Utility.

- Windows 11

Щракнете върху бутона за стартиране, след което изберете **Всички приложения > EPSON > Epson Scan 2 Utility**.

- Windows 10

Щракнете върху бутона за стартиране, след което изберете **EPSON > Epson Scan 2 Utility**.

- Windows 8.1/Windows 8

Въведете името на приложението в препратката за търсене, след което изберете показаната икона.

- Windows 7

Щракнете върху бутона за стартиране, след което изберете **Всички програми или Програми > EPSON > Epson Scan 2 > Epson Scan 2 Utility**.

2. От екрана **Epson Scan 2 Utility** отворете списъка **Скенер**, след което щракнете върху **Настройки**, за да се изведе екранът **Настройки на скенера**.

Ако екранът **Настройки на скенера** е вече изведен вместо екрана **Epson Scan 2 Utility**, преминете напред.

3. Ако скенерът не е изведен на екрана **Настройки на скенера**, Вашият скенер не е открит.

Щракнете върху **Добавяне** и добавете скенера на екрана **Добавяне на мрежов скенер**.

Ако скенерът не излиза при търсенето или не можете да сканирате, дори ако е избран правилният скенер, вижте съответната информация.

Още по темата

- ➔ [“Не може да се свърже към мрежа” на страница 190](#)
- ➔ [“Скенерът не може да се свърже чрез USB” на страница 193](#)
- ➔ [“Не може да се сканира, въпреки че връзката е правилно установена” на страница 193](#)

Проверка на състоянието на свързване (Mac OS)

Използвайте Epson Scan 2 Utility, за да проверите състоянието на свързване.

Забележка:

Epson Scan 2 Utility е приложение, предоставено със софтуера на скенера.

1. Стартирайте Epson Scan 2 Utility.

Изберете **Отиди > Приложения > Epson Software > Epson Scan 2 Utility**.

2. От екрана **Epson Scan 2 Utility** отворете списъка **Скенер**, след което щракнете върху **Настройки**, за да се изведе екранът **Настройки на скенера**.

Ако екранът **Настройки на скенера** е вече изведен вместо екрана **Epson Scan 2 Utility**, преминете напред

3. Ако скенерът не е изведен на екрана **Настройки на скенера**, Вашият скенер не е открит.

Щракнете върху иконата  и разрешете на софтуера да прави промени.

4. Щракнете върху иконата  и добавете скенера на екрана **Добавяне на мрежов скенер**.

Ако скенерът не излиза при търсенето или не можете да сканирате, дори ако е избран правилният скенер, вижте съответната информация.

Още по темата

- ➔ [“Не може да се свърже към мрежа” на страница 190](#)
- ➔ [“Скенерът не може да се свърже чрез USB” на страница 193](#)
- ➔ [“Не може да се сканира, въпреки че връзката е правилно установена” на страница 193](#)

Не може да се свърже към мрежа

Проблемът може да е една от следните грешки.

Възникна грешка с мрежовите устройства за Wi-Fi връзка.

Решения

Изключете устройствата, които искате да свържете към мрежата. Изчакайте около 10 секунди и след това включете устройствата в следната последователност; безжичен маршрутизатор, компютър или смарт устройство, а след това и скенера. Преместете скенера и компютъра или смарт устройството по-близо до безжичния маршрутизатор, за да подпомогнете радиовръзката, и след това се опитайте да зададете мрежовите настройки отново.

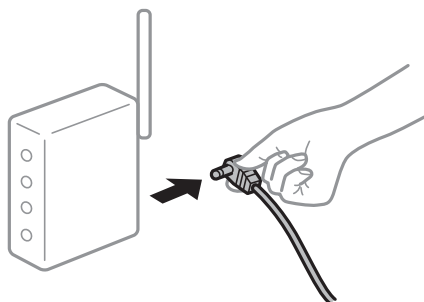

Устройствата не могат да получават сигнали от безжичния маршрутизатор, защото са твърде отдалечени.

Решения

След преместване на компютъра или смарт устройството и скенера по-близо до безжичния маршрутизатор, изключете безжичния маршрутизатор, след което отново го включете.

При смяна на безжичния маршрутизатор настройките не съвпадат с новия маршрутизатор.

Решения

Извършете отново настройките на връзката така, че да съвпадат с новия безжичен маршрутизатор.

- ➔ [“При смяна на безжичния маршрутизатор” на страница 218](#)

SSID, свързани от компютъра или смарт устройството, и компютъра са различни.

Решения

Когато използвате множество безжични маршрутизатори едновременно или ако безжичният маршрутизатор има множество SSID и устройства са свързани към различни SSID, не можете да се свържете към безжичния маршрутизатор.

Свържете компютъра или смарт устройство към същия SSID, към който е свързан скенерът.

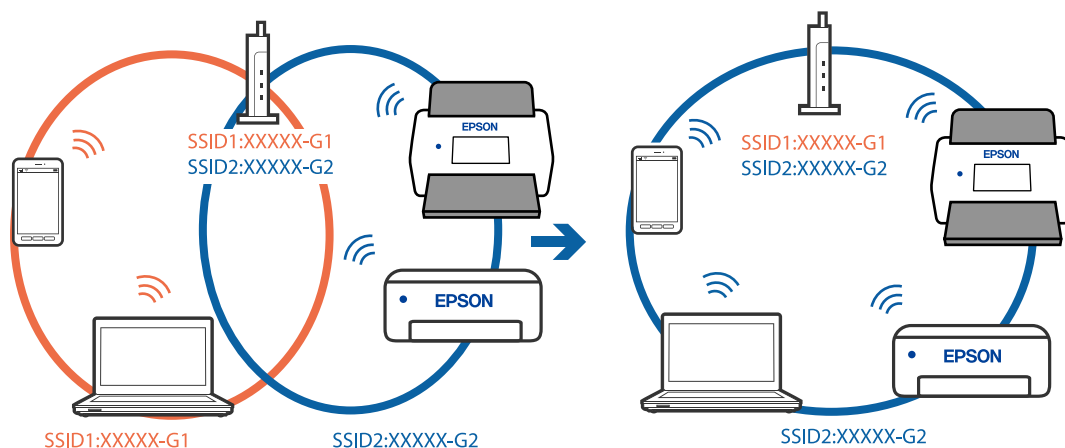

В безжичния маршрутизатор има наличен разделител за поверителността.

Решения

Повечето безжични маршрутизатори разполагат с функция за разделител за поверителност, която блокира комуникацията между свързаните устройства. Ако не можете да осъществите комуникация между скенера и компютъра или смарт устройството дори ако са свързани към една и съща мрежа, дезактивирайте разделителя за поверителност на безжичния маршрутизатор. Вижте предоставеното с безжичния маршрутизатор ръководство за подробна информация.

IP адресът е неправилно назначен.

Решения

Ако IP адресът, назначен към скенера, е 169.254.XXX.XXX, а маската на подмрежата е 255.255.0.0, IP адресът може да не е назначен правилно.

Изберете **Настройки > Настройки на мрежата > Разширени > TCP/IP** на контролния панел на скенера, след което проверете IP адреса и назначената към скенера маска на подмрежата.

Рестартирайте безжичния маршрутизатор или нулирайте мрежовите настройки за скенера.

➔ [“Нулиране на мрежовата връзка” на страница 218](#)

Има проблем с мрежовите настройки на компютъра.

Решения

Опитайте се да отидете на някакъв уебсайт от Вашия компютър, за да се уверите, че настройките на Вашата компютърна мрежа са правилни. Ако не можете да отидете на никакъв уебсайт, тогава има проблем в компютъра.

Проверка на мрежовата връзка на компютъра. Направете справка в предоставената при покупката на компютъра документация за подробна информация.

Скенераът е свързан чрез Ethernet чрез устройства, които поддържат IEEE 802.3az (енергоефективен Ethernet).

Решения

Когато свържете скенера чрез Ethernet с помощта на устройства, които поддържат IEEE 802.3az (енергоефективен Ethernet), е възможно да възникнат следните проблеми в зависимост от концентратора или маршрутизатора, който използвате.

- Връзката става нестабилна, връзката на скенера се установява и прекъсва постоянно.
- Не можете да се свържете със скенера.
- Скоростта на комуникация става бавна.

Следвайте стъпките по-долу, за да деактивирате IEEE 802.3az за скенера и след това да се свържете.

1. Отстранете Ethernet кабела, който е свързан към компютъра и скенера.
2. Когато IEEE 802.3az за компютъра е активирана, деактивирайте я.
Направете справка в предоставената при покупката на компютъра документация за подробна информация.
3. Свържете директно компютъра и скенера с Ethernet кабел.
4. На скенера проверете мрежовите настройки.
Изберете **Настройки > Настройки на мрежата > Мрежов статус > Състояние на кабелна LAN/Wi-Fi връзка**.
5. Проверете IP адреса на скенера.
6. От компютъра влезте в Web Config.
Стартирайте уеб браузър, след което въведете IP адреса на скенера.
[“Как да стартирате Web Config в уеб браузър” на страница 35](#)
7. Изберете раздел **Network > Wired LAN**.
8. Изберете **OFF** за **IEEE 802.3az**.
9. Щракнете върху **Next**.
10. Щракнете върху **OK**.
11. Отстранете Ethernet кабела, който е свързан към компютъра и скенера.
12. Ако сте деактивирали IEEE 802.3az за компютъра в стъпка 2, активирайте го.
13. Свържете Ethernet кабелите, които сте премахнали в стъпка 1, към компютъра и скенера.
Ако проблемът продължи, той може да се дължи на устройства, различни от скенера.

Скенераът е изключен.

Решения

Уверете се, че скенераът е включен.

Също така изчакайте, докато индикаторът за състояние не спре да премигва, т.е. скенерът е готов за сканиране.

Скенерът не може да се свърже чрез USB

Могат да бъдат взети предвид следните причини.

■ USB кабелът не е включен правилно в електрическия контакт.

Решения

Свържете стабилно USB кабела към скенера и компютъра.

■ Налице е проблем с USB концентратора.

Решения

Ако използвате USB концентратор, опитайте се да свържете скенера директно към компютъра.

■ Има проблем с USB кабела или с USB входа.

Решения

Ако USB кабелът не може да бъде разпознат, сменете порта или USB кабела.

■ Скенерът е изключен.

Решения

Уверете се, че скенерът е включен.

Също така изчакайте, докато индикаторът за състояние не спре да премигва, т.е. скенерът е готов за сканиране.

Не може да се сканира, въпреки че връзката е правилно установена

■ Необходимите приложения не са инсталирани на Вашия компютър.

Решения

Уверете се, че следните приложения са инсталирани:

- Document Capture Pro (Windows) или Document Capture (Mac OS)
- Epson Scan 2

Ако приложенията не са инсталирани, инсталирайте ги отново.

➔ [“Инсталиране на Вашите приложения” на страница 211](#)

■ Заданието не е назначено на контролния панел на скенера.

Решения

Проверете дали заданието е правилно назначено на контролния панел на скенера в Document Capture Pro (Windows) или Document Capture (Mac OS).

➔ [“Създаване на задание и назначаване на задание на контролния панел \(Windows\)” на страница 122](#)

Ако използвате някакви програми, съвместими с TWAIN, не е избран правилният скенер като настройка на източника. (Windows)

Решения

Уверете се, че сте избрали правилния скенер от списъка с програми.

Настройките за мрежово сканиране са дезактивирани

Решения

В Web Config изберете раздела **Scan > Network Scan**, след което изберете **Enable scanning** в **Epson Scan 2**.

AirPrint е дезактивирана.

Решения

Активирайте настройката AirPrint в Web Config.

Не можете да започнете да сканирате от смарт устройство

Уверете се, че смарт устройството и скенерът са правилно свързани.

Причината и решението на проблема се различават в зависимост от това дали са свързани.

Проверка на състоянието на свързване (смарт устройство)

Можете да използвате Epson Smart Panel, за да проверите състоянието на свързване за смарт устройството и скенера.

1. Стартирайте Epson Smart Panel на смарт устройството.
2. Проверете дали името на скенера е изведено в Epson Smart Panel.

Ако името на скенера е изведено, между смарт устройството и скенера има успешно установена връзка.

Ако се изведе съобщение, че скенерът не е избран, значи не е установена връзка между смарт устройството и скенера. Следвайте инструкциите на Epson Smart Panel за свързване към скенера.

Ако не можете да се свържете към скенера чрез мрежа, проверете свързаната информация.

Още по темата

➔ [“Не може да се свърже към мрежа” на страница 194](#)

Не може да се свърже към мрежа

Проблемът може да е една от следните грешки.

Възникна грешка с мрежовите устройства за Wi-Fi връзка.

Решения

Изключете устройствата, които искате да свържете към мрежата. Изчакайте около 10 секунди и след това включете устройствата в следната последователност; безжичен маршрутизатор, компютър или смарт устройство, а след това и скенера. Преместете скенера и компютъра или смарт устройството по-близо до безжичния маршрутизатор, за да подпомогнете радиовръзката, и след това се опитайте да зададете мрежовите настройки отново.

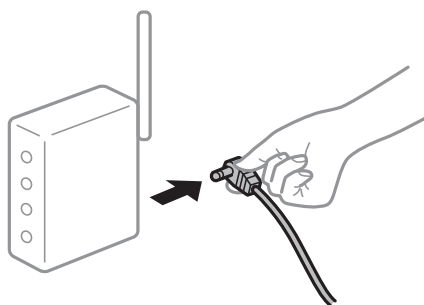

Устройствата не могат да получават сигнали от безжичния маршрутизатор, защото са твърде отдалечени.

Решения

След преместване на компютъра или смарт устройството и скенера по-близо до безжичния маршрутизатор, изключете безжичния маршрутизатор, след което отново го включете.

При смяна на безжичния маршрутизатор настройките не съвпадат с новия маршрутизатор.

Решения

Извършете отново настройките на връзката така, че да съвпадат с новия безжичен маршрутизатор.

➔ [“При смяна на безжичния маршрутизатор” на страница 218](#)

SSID, свързани от компютъра или смарт устройството, и компютъра са различни.

Решения

Когато използвате множество безжични маршрутизатори едновременно или ако безжичният маршрутизатор има множество SSID и устройства са свързани към различни SSID, не можете да се свържете към безжичния маршрутизатор.

Свържете компютъра или смарт устройство към същия SSID, към който е свързан скенерът.

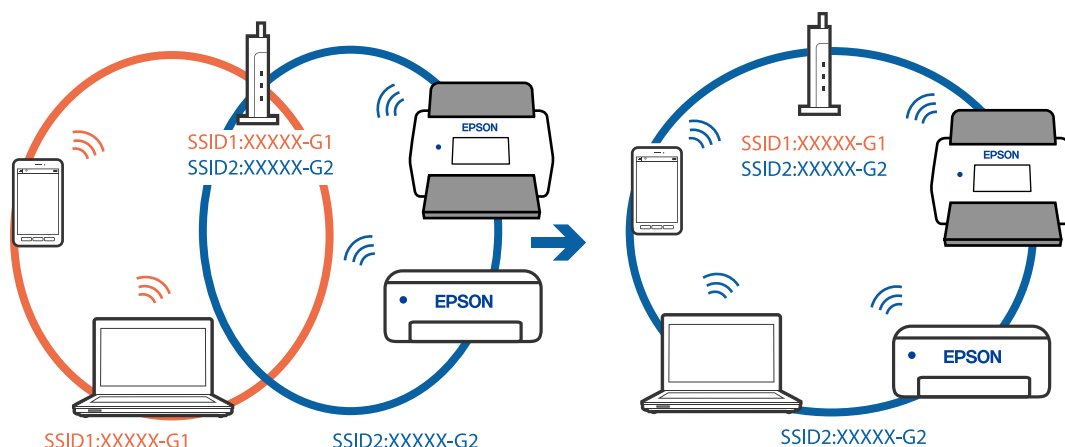

В безжичния маршрутизатор има наличен разделител за поверителността.

Решения

Повечето безжични маршрутизатори разполагат с функция за разделител за поверителност, която блокира комуникацията между свързаните устройства. Ако не можете да осъществите комуникация между скенера и компютъра или смарт устройството дори ако са свързани към една и съща мрежа, деактивирайте разделителя за поверителност на безжичния маршрутизатор. Вижте предоставеното с безжичния маршрутизатор ръководство за подробна информация.

IP адресът е неправилно назначен.

Решения

Ако IP адресът, назначен към скенера, е 169.254.XXX.XXX, а маската на подмрежата е 255.255.0.0, IP адресът може да не е назначен правилно.

Изберете **Настройки > Настройки на мрежата > Разширени > TCP/IP** на контролния панел на скенера, след което проверете IP адреса и назначената към скенера маска на подмрежата.

Рестартирайте безжичния маршрутизатор или нулирайте мрежовите настройки за скенера.

➔ [“Нулиране на мрежовата връзка” на страница 218](#)

Има проблем с мрежовите настройки на смарт устройството.

Решения

Опитайте се да отидете на който и да е уебсайт от Вашето смарт устройство, за да се уверите, че настройките на мрежата на Вашето устройство са правилни. Ако не можете да отидете на който и да е уебсайт, има проблем в смарт устройството.

Проверка на мрежовата връзка на компютъра. Вижте документацията, предоставена с Вашето смарт устройство, за повече информация.

Скенерът е изключен.

Решения

Уверете се, че скенерът е включен.

Също така изчакайте, докато индикаторът за състояние не спре да премигва, т.е. скенерът е готов за сканиране.

Сканираните изображения не могат да бъдат запазени в споделената папка

На контролния панел се извеждат съобщения при сканиране в мрежова папка

При извеждане на съобщения за грешка на контролния панел проверете самото съобщение или следния списък, за да разрешите проблемите.

Съобщения	Решения
DNS грешка. Проверете DNS настройките.	<p>Не можете да се свържете с компютъра. Проверете посоченото по-долу.</p> <ul style="list-style-type: none"> <input type="checkbox"/> Уверете се, че адресът на списъка с контакти на скенерът и адресът на споделената папка са едни и същи. <input type="checkbox"/> Ако IP адресът на компютъра е статичен и е ръчно зададен, променете името на компютъра в пътеката на мрежата до IP адреса. Пример: \\EPSON02\SCAN до \\192.168.xxx.xxx\SCAN <input type="checkbox"/> Уверете се, че компютърът е включен и не заспива. Ако компютърът заспива, не можете да запазите сканираните изображения в споделената папка. <input type="checkbox"/> Деактивирайте временно защитната стена и софтуера за защита на компютъра. Ако това изчисти грешката, проверете настройките в софтуера за защита. <input type="checkbox"/> Ако е избрана Публична мрежа като мрежово място, не можете да запазите сканираните изображения в споделената папка. Задайте настройките за преpraщане за всеки порт. <input type="checkbox"/> Ако използвате лаптоп и IP адресът е зададен като DHCP, IP адресът може да се промени при повторно свързване с мрежата. Повторно получаване на IP адреса. <input type="checkbox"/> Уверете се, че DNS настройка е правилна. Свържете се с Вашия мрежови администратор относно DNS настройките. <input type="checkbox"/> Името на компютъра и IP адресът може да се различават, когато таблицата за управление на DNS сървър не е актуализирана. Свържете се с Вашия администратор на DNS сървър.
Грешка при удостоверяване. Проверете Местоположение, Потребителско име и Парола.	<p>Уверете се, че потребителското име и паролата са свързани на компютъра и контактите на скенера. Също така се уверете, че паролата не е изтекла.</p>
Комуникационна грешка. Проверете Wi-Fi/мрежовата връзка.	<p>Няма комуникация с мрежова папка, която е регистрирана в списъка с контакти. Проверете посоченото по-долу.</p> <ul style="list-style-type: none"> <input type="checkbox"/> Уверете се, че адресът на списъка с контакти на скенерът и адресът на споделената папка са едни и същи. <input type="checkbox"/> Правата за достъп за потребителите в списъка с контакти трябва да бъдат добавени в раздела Споделяне и раздела Защита на свойствата на споделената папка. Освен това, разрешенията за потребителя трябва да бъдат зададени на „разрешен“.
Името на файла вече се използва. Преименувайте файла и сканирайте отново.	<p>Сменете настройките на името на файла. В противен случай преместете или изтрийте файловете, или сменете името на файла на споделената папка.</p>

Съобщения	Решения
Сканираните файлове са прекалено големи. Само XX страници са изпратени. Проверете дали Местоположение има достатъчно пространство.	Няма достатъчно дисково пространство на компютъра. Увеличете свободното пространство на компютъра.

Проверка на точката на възникване на грешката

При запазване на сканирани изображения в споделената папка процесът на запазване продължава по следния начин. След това можете да проверите точката на възникване на грешката.

Елементи	При работа	Съобщения за грешка
Свързване	Свържете се с компютъра от скенера.	DNS грешка. Проверете DNS настройките.
Влизане в компютъра	Влезте в компютъра с потребителското име и паролата.	Грешка при удостоверяване. Проверете Местоположение, Потребителско име и Парола.
Проверка на папката за запазване	Проверка на пътя на мрежата на споделената папка.	Комуникационна грешка. Проверете Wi-Fi/мрежовата връзка.
Проверка на името на файла	Проверете дали има файл със същото име като файла, който искате да запазите в папката.	Името на файла вече се използва. Преименувайте файла и сканирайте отново.
Записване на файла	Запис на нов файл.	Сканираните файлове са прекалено големи. Само XX страници са изпратени. Проверете дали Местоположение има достатъчно пространство.

Запазването на сканираните изображения отнема много време

Отнема дълго време името на разделителната способност да отговори на „Името на домейна“ и „IP адреса“.

Решения

Проверете следните точки.

- Уверете се, че DNS настройка е правилна.
- Уверете се, че всяка DNS настройка е правилна, когато проверявате Web Config.
- Уверете се, че името на DNS домейна е правилно.

Не може да се изпращат сканирани изображения към облака

- Когато използвате функцията Сканиране в облак, вижте страницата за отстраняване на проблеми на уебсайта Epson Connect за повече подробности.

<https://www.epsonconnect.com/> > Learn More на функцията Сканиране в облак > падащ списък „Съдържание“ > Отстраняване на проблеми за услуги Epson Connect > функция Сканиране в облак

- Уверете се, че въвеждате правилната информация при влизане.
- Уверете се, че услугата се изпълнява. Възможно е услугата да не работи поради поддръжка на системата. За по-подробна информация проверете уебсайта на счетоводната услуга.

Не може да се изпращат сканирани изображения към имейл

- Уверете се, че въведеният имейл адрес е активен.
- Уверете се, че настройките на имейл сървър са правилни.
- Свържете се с администратора на имейл сървър, за да се уверите, че сървърът работи.

Още по темата

- ➔ [“Проверка на връзката с имейл сървър” на страница 129](#)

Проблеми с подаването на хартията

Подадени са няколко оригинала (двойно подаване)

Проверете следното при двойно подаване.

- Ако в скенера заседнат оригинали, отворете капака на скенера и отстранете оригиналите, след което затворете капака на скенера.
- Проверете сканираното изображение, след което сканирайте оригиналите отново, ако е необходимо.

Ако често се подават няколко оригинала, опитайте следното.

- Ако зареждате несъвместими оригинали, скенерът може да подаде няколко оригинала едновременно.
- Почистете ролките вътре в скенера.
- Намалете броя на оригиналите, които се поставят наведнъж.
- Изберете **Бавно** на контролния панел, за да намалите скоростта на сканиране.
- Използвайте **Режим за автоматично подаване** и сканирайте оригиналите един по един.

Когато използвате Document Capture Pro, Вие можете да отворите прозореца Epson Scan 2, като натиснете бутона **Detailed Settings** на екрана **Scan Settings**.

Още по темата

- ➔ [“Сканиране в Режим за автоматично подаване” на страница 123](#)
- ➔ [“Почистване на скенера отвътре” на страница 169](#)
- ➔ [“Отстраняване на заседнали оригинали от скенера” на страница 199](#)

Отстраняване на заседнали оригинали от скенера

Ако в скенера е заседнал оригинал, следвайте тези стъпки, за да го извадите.

Забележка:

Epson Smart Panel не поддържа сканиране на дълги хартиени носители (393,8 mm (15,5 in) или повече).

1. Отстранете всички останали оригинали във входната тава.
2. Дръпнете лоста и отворете капака на скенера.

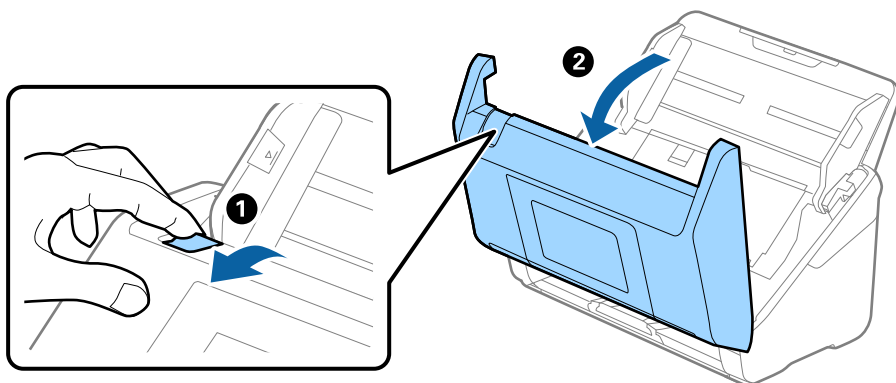

3. Внимателно отстранете всякакви оригинали, които са останали вътре в скенера.

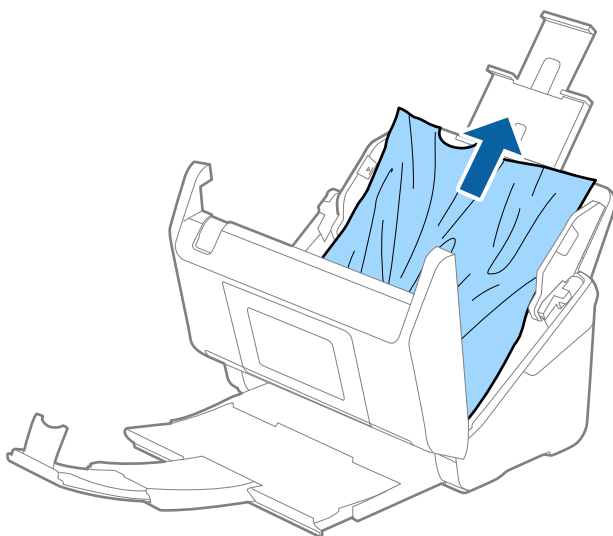

4. Ако не можете да издърпате оригиналите право нагоре, внимателно извадете заседналите оригинали от изходната тава по посока на стрелката.

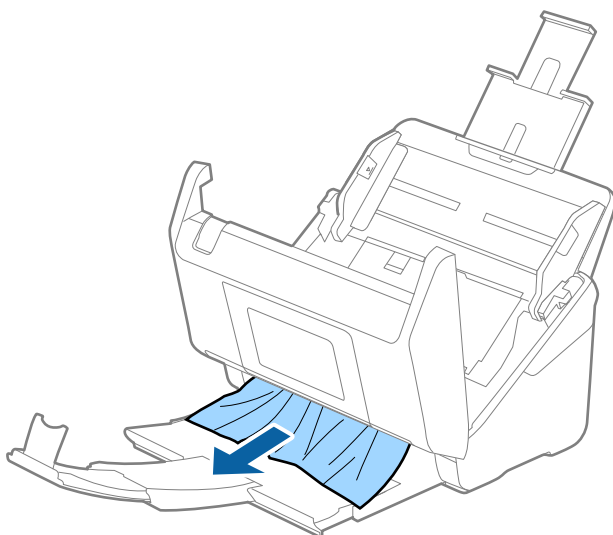



Важно:

Уверете се, че в скенера не е останала никаква хартия.

5. Затворете капака на скенера.

Още по темата

- ➔ [“Подадени са няколко оригинала \(двойно подаване\)” на страница 199](#)
- ➔ [“Защита на хартия не работи правилно” на страница 203](#)
- ➔ [“Засядания на хартия, грешки при подаване на хартия и проблеми със защитата на документите се появяват често” на страница 201](#)

Засядания на хартия, грешки при подаване на хартия и проблеми със защитата на документите се появяват често

Ако се появят следните проблеми, проверете оригинала и състоянието на скенера.

- Често засядане на оригиналите
- Грешки с подаването на хартия се появяват често
- Проблеми със защитата на документите се появяват често

Точки, които да проверите, когато зареждате оригинали

- Изгладете оригиналите, които са сгънати или навити, преди да ги заредите.
- Когато зареждате оригинали с различни размери, заредете оригиналите със страната, която ще бъде сканирана, отгоре и в низходяща последователност на размера на хартията, като най-широките да са отзад, а най-тесните да са отпред в подаващата тава. След това плъзнете водачите за хартия, за да ги подравните с най-широките оригинали.

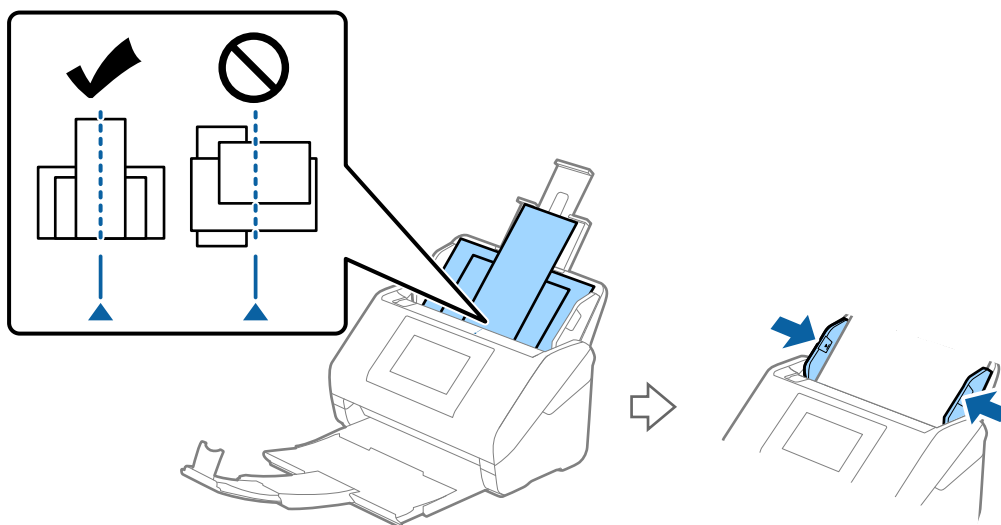

[“Смесени оригинали” на страница 76](#)

Ако проблемът не бъде разрешен, се опитайте да сканирате всеки размер оригинали поотделно или да сканирате оригиналите един по един. Подравнявайте водачите за хартия със ширината на оригиналите при всяко зареждане.

Забележка:

Можете да използвате следните методи за сканиране на оригиналите множество пъти поотделно и след това да ги запазите като един файл.

- Когато използвате *Epson Scan 2*, изберете полето за отметка **Добавяне/редакция стр. след ск.** и след това сканирайте оригинала. Можете да добавите различни оригинали или да редактирате (завъртите, преместите и изтриете) сканираните страници след сканиране. За подробности вижте помощта за *Epson Scan 2*.
- Когато използвате *Document Capture Pro*, можете да добавите страници за добавяне и редактиране, след като сканирате на екрана на **Edit Scanned Results**. За подробности вижте помощта за *Document Capture Pro*.
- Когато използвате *Epson Smart Panel*, заредете следващия оригинал, след което докоснете **+Сканиране** след сканиране на първата страница, за да се изведе екранът „Редактиране“. От екрана „Редактиране“ можете да завъртите, преместите и изтриете страници.
- Когато сканирате от контролния панел (Сканиране към Функции), задайте Режим на авт. подаване на **Вкл. (Полуавтоматично)**, след което сканирайте оригиналите в реда, в който желаете да ги запазите.
Когато сканирате оригинали и ги запазвате в компютъра обаче (Сканиране на компютър), е необходимо да извършите настройките за заданията. За подробности вижте помощта за *Document Capture Pro*.
- Активирайте бавния режим, за да забавите скоростта на подаване на хартията. Изберете  > **Бавно**.
- След сканиране извадете оригинала от изходната тава.

Точки, които да проверите на скенера

- Почистете ролките вътре в скенера.
[“Почистване на скенера отвътре” на страница 169](#)
- Проверете броя листи, сканирани чрез листоподаващата ролка. Ако броят на сканираните надвишава експлоатационния живот на листоподаващата ролка (200,000 листа), сменете комплекта ролки с нов.
Дори ако броят на сканираните не надвишава експлоатационния живот на листоподаващата ролка, препоръчваме да смените комплекта ролки с нов, ако повърхността на ролката е износена.
[“Смяна на комплекта ролки” на страница 174](#)

Забележка:

Можете да проверите броя сканирания от листоподаващата ролка на контролния панел или в *Epson Scan 2 Utility*.

За да проверите от контролния панел, докоснете **Техническо обл. Скенера** > **Смяна на поддържаща ролка** в началния екран и проверете броя изведени сканирания.

За да проверите от *Epson Scan 2 Utility*, стартирайте *Epson Scan 2 Utility*, щракнете върху раздела **Брояч** и след това проверете **Брой на сканиранията** в **Комплект за валик**.

Още по темата

- ➔ [“Видове оригинали, изискващи внимание” на страница 48](#)
- ➔ [“Поставяне на смесени оригинали с различен размер” на страница 77](#)
- ➔ [“Почистване на скенера отвътре” на страница 169](#)
- ➔ [“Подадени са няколко оригинала \(двойно подаване\)” на страница 199](#)
- ➔ [“Защита на хартия не работи правилно” на страница 203](#)

Защита на хартия не работи правилно

В зависимост от оригинала и зададеното ниво, тази функция може да не работи правилно.

- Изберете **Изкл.**, за да дезактивирате функцията при сканиране на пластмасови карти или дебела хартия.
- При често възникване на неправилно разпознаване, намалете нивото на тази функция.
- Ако оригиналът е повреден, проверете дали функцията е активирана. Ако вече е активирана, увеличете нивото на защита за функцията.

Още по темата

- ➔ [“Настр. на скенера” на страница 159](#)
- ➔ [“Отстраняване на заседнали оригинали от скенера” на страница 199](#)

Оригиналите не се извеждат в подреден вид

Ако оригиналите не се извеждат в подреден вид, се уверете, че сте изтеглили удълженията на изходната тава така, че те да са малко по-дълги от дължината на оригиналите, и сте повдигнали ограничителя така, че изведените оригинали да могат да се подреждат върху изходната тава.

Освен това, когато зареждате оригинали с размер А4, изтеглете изходната тава, както е показано на следното изображение.

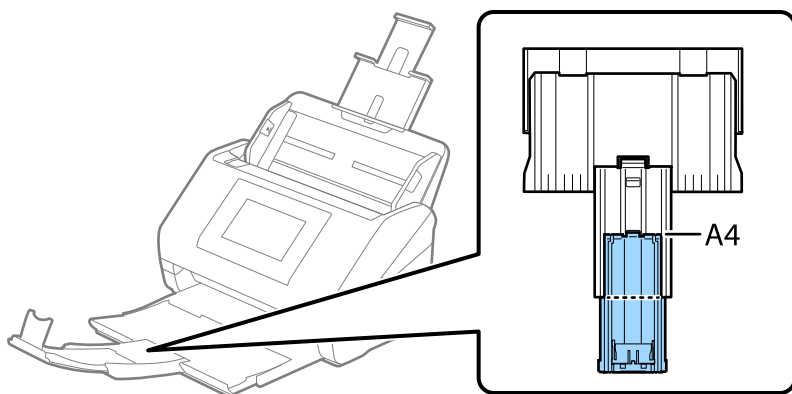

Когато сканирате смесени оригинали с различен размер, можете да подобрите подравняването на изведените оригинали, като използвате опционалната и предоставена Paper Alignment Plate. Доставя се с DS-900WN.

Още по темата

- ➔ [“Кодове на Paper Alignment Plate” на страница 40](#)

Оригиналите са зацапват

Почистете скенера отвътре.

Още по темата

➔ [“Почистване на скенера отвътре” на страница 169](#)

Скоростта на сканиране намалява при непрекъснато сканиране

Когато сканирате непрекъснато с помощта на ADF, сканирането се забавя, за да се предотврати евентуалното прегряване и повреда на механизма на скенера. Вие обаче можете да продължите да сканирате.

За да възстановите нормалната скорост на сканиране, оставете скенера да работи на празен ход в продължение на най-малко 30 минути. Скоростта на сканиране не се възстановява дори ако скенерът е изключен.

Сканирането отнема много време

- Скоростта на сканиране може да се забави в зависимост от условията на сканиране, например висока резолюция, функции за регулиране на изображението, формата на файла, режима на комуникация и др.
- Компютри с USB 3.0 (SuperSpeed) или USB 2.0 (Hi-Speed) портове могат да сканират по-бързо в сравнение с тези с USB 1.1 портове. Ако използвате USB 3.0 или USB 2.0 порт със скенера, уверете се, че той изпълнява системните изисквания.
- Когато използвате софтуер за защита, изключете файла TWAIN.log от наблюдение или задайте TWAIN.log като файл само за четене. За повече информация относно функциите на Вашия софтуер за защита, вижте помощта и др., предоставени със софтуера. Файлът TWAIN.log се записва на следните места.

C:\Users\(\потребителско име)\AppData\Local\Temp

Проблеми със сканираното изображение

Появяват се линии (ивици) при сканиране от ADF

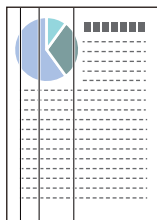

- Почистете ADF.
Възможна е поява на прави линии (ивици) в изображението, когато в ADF попаднат отпадъци или замърсявания.
- Отстранете отпадъците или замърсяването, полепнали по оригинала.

- При използване на функцията **Откриване на замърсяване на стъклото** се показва известие, когато бъде открито замърсяване по стъклото на скенера вътре в скенера.

Изберете **Настройки** на началния екран > **Настр. на скенера** > **Откриване на замърсяване на стъклото**, след което изберете **Вкл. - ниско** или **Вкл. - високо**.

При извеждане на предупреждение, почистете стъклените повърхности във Вашия скенер с помощта на оригинален комплект за почистване на Epson или мека кърпа.

[“Почистване на скенера отвътре” на страница 169](#)

Забележка:

- Някои замърсявания не могат да се открият правилно.
- Ако откриването не функционира правилно, сменете настройката.
Ако не са открити замърсявания, изберете **Вкл. - високо**. Ако замърсяванията са открити неправилно, изберете **Вкл. - ниско** или **Изкл.**

Още по темата

➔ [“Почистване на скенера отвътре” на страница 169](#)

Все още се появява предупреждение за наличие на петна в скенера

Ако предупредителният екран се появи след почистване на вътрешността на скенера, ще трябва да смените стъклената част. Свържете се с местния търговец за ремонт.

Още по темата

➔ [“Почистване на скенера отвътре” на страница 169](#)

Цветовете са неравномерни в сканираното изображение

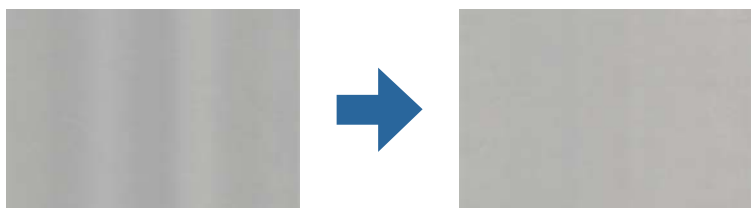

Ако скенерът е подложен на силна светлина, като директна слънчева светлина, сензорът вътре в скенера не разпознава правилно светлината и цветовете в сканираното изображение стават неравномерни.

- Променете ориентацията на скенера, така че да не попада силна светлина върху предната част на скенера.
- Преместете скенера на място, където няма да бъде подлаган на силна светлина.

Увеличаване или намаляване на сканираното изображение

Когато увеличавате или намалявате сканираното изображение, можете да регулирате коефициента на увеличение с помощта на функцията **Корекции** в Epson Scan 2 Utility. Тази функция е достъпна само за Windows.

Забележка:

Epson Scan 2 Utility е едно от приложенията, предоставени със софтуера на скенера.

1. Стартирайте Epson Scan 2 Utility.
 - Windows 11/Windows Server 2019/Windows Server 2022
Щракнете върху бутона за стартиране, след което изберете **Всички приложения > EPSON > Epson Scan 2 Utility**.
 - Windows 10/Windows Server 2016
Щракнете върху бутона за стартиране, след което изберете **EPSON > Epson Scan 2 Utility**.
 - Windows 8.1/Windows 8/Windows Server 2012 R2/Windows Server 2012
Въведете името на приложението в препратката за търсене, след което изберете показаната икона.
 - Windows 7/Windows Server 2008 R2
Щракнете върху бутона за стартиране, след което изберете **Всички програми или Програми > EPSON > Epson Scan 2 > Epson Scan 2 Utility**.
2. Изберете раздела **Корекции**.
3. Използвайте **Разширяване/свиване**, за да регулирате коефициента на увеличение за сканирани изображения.
4. Щракнете върху **Задаване**, за да се приложат тези настройки за скенера.

Изображение от гърба на оригинала се появява в сканираното изображение

Възможно е в сканираното изображение да се появят изображения, които се намират върху задната страна на оригинала.

- Когато е избрана опция **Автоматично, Цвят или Сиво полутоново изображение** като **Тип изображение**:
 - Проверете дали е избрана опцията **Премахване на фон**.
Контролен панел: активирайте **Премахване на фон** в настройките за сканиране.
Document Capture Pro (Windows)/Document Capture (Mac OS X): натиснете бутона **Detailed Settings** на екрана **Scan Settings**, за да отворите екрана Epson Scan 2. Щракнете върху раздела **Разширени настройки > Премахване на фон**.
Epson Scan 2: в раздела **Разширени настройки** изберете **Премахване на фон**.
 - Проверете дали е избрана опцията **Подобряване на текста**.
Контролен панел: активирайте **Подобряване на текста** в настройките за сканиране.
Document Capture Pro (Windows)/Document Capture (Mac OS X): на екрана **Scan Settings** изберете **Подобряване на текста**.
Epson Scan 2: в раздела **Разширени настройки** изберете **Подобряване на текста**.

- Когато изберете **Черно-бяло** от **Тип изображение**:

Проверете дали е избрана опцията **Подобряване на текста**.

Контролен панел: активирайте **Подобряване на текста** в настройките за сканиране.

Document Capture Pro (Windows)/Document Capture (Mac OS X): на екрана **Scan Settings** изберете **Подобряване на текста**.

Epson Scan 2: в раздела **Разширени настройки** изберете **Подобряване на текста**.

В зависимост от състоянието на сканираното изображение, щракнете върху **Настройки**, след което преместете плъзгача към **Премахване на фона**.

Липсващи или размазани сканиран текст или изображения

Може да регулирате вида на сканираното изображение или текста, като увеличите разделителната способност или настроите качеството на изображението.

- Променете разделителната способност и сканирайте отново.

Задайте подходяща разделителна способност за целите на Вашето сканирано изображение.

- Проверете дали е избрана опцията **Подобряване на текста**.

Контролен панел: активирайте **Подобряване на текста** в настройките за сканиране.

Document Capture Pro (Windows)/Document Capture (Mac OS X): на екрана **Scan Settings** изберете **Подобряване на текста**.

Epson Scan 2: в раздела **Разширени настройки** изберете **Подобряване на текста**.

Когато изберете **Черно-бяло** като **Тип изображение**, в зависимост от състоянието на сканираното изображение, щракнете върху **Настройки** и регулирайте плъзгача за **Акцентиране върху светли букви/Премахване на фона**, изключете **Премахване на шум от петна** или задайте нивото на **Ниско**.

- Ако сканирате във формат JPEG, опитайте да промените нивото на компресиране.

Document Capture Pro (Windows)/Document Capture (Mac OS X): щракнете върху **Option** на екрана **Save Settings**, за да промените качеството на JPEG.

Epson Scan 2: щракнете върху **Формат на изображение > Опции**, след което променете **Качество на изобр.**

Списък на препоръчителните разделителни способности, които да отговорят на целите ви

Вижте таблицата и задайте подходящата разделителна способност за целите на вашето сканирано изображение.

Цел	Разделителна способност (референтна)
Показване върху екран Изпращане по имейл	До 200 dpi
Използване на Оптично разпознаване на знаци (OCR) Създаване на PDF файл с текст, годен за търсене	200 до 300 dpi
Печат с помощта на принтер Изпращане по факс	200 до 300 dpi

Появява се моаре (сенки, подобни на мрежа)

Ако оригиналът е печатен документ, възможна е поява на моаре (сенки, подобни на мрежа) в сканираното изображение.

- Проверете дали е избрана опцията **Премахване на растера** в прозореца Epson Scan 2. Когато използвате Document Capture Pro, Вие можете да отворите прозореца, като натиснете бутона **Detailed Settings** на екрана **Scan Settings**.

Щракнете върху раздела **Разширени настройки > Премахване на растера**.



- Променете разделителната способност и сканирайте отново.

Крайт на оригинала не се сканира при автоматично разпознаване на размера на оригинала

В зависимост от оригинала ръбовете на оригинала може да не са били сканирани, когато размерът на оригинала се открива автоматично.

- Коригирайте **Изрязване на полето за размер "Автоматично"** в прозореца Epson Scan 2. Когато използвате Document Capture Pro, Вие можете да отворите прозореца, като натиснете бутона **Detailed Settings** на екрана **Scan Settings**.

Щракнете върху раздела **Основни настройки > Размер на документа > Настройки**. На екрана **Настройки за размер на документа** регулирайте **Изрязване на полето за размер "Автоматично"**.

- В зависимост от оригинала е възможно областта на оригинала да не бъде разпозната правилно, когато се използва функцията **Автоматично откриване**. Изберете подходящия размер на оригинала от списъка **Размер на документа**.

Забележка:

Ако размерът на оригинала, който искате да сканирате, не е в списъка, създайте размера ръчно в прозореца Epson Scan 2. Когато използвате Document Capture Pro, Вие можете да отворите прозореца, като натиснете бутона **Detailed Settings** на екрана **Scan Settings**.

Щракнете върху раздела **Основни настройки > Размер на документа**, след което изберете **Персонализиране**.

Знакът не се разпознава правилно

Проверете следното, за да увеличите степента на разпознаване на OCR (Оптично разпознаване на знаци).

- Проверете дали оригиналът е поставен правилно.

- Използвайте оригинал с ясен текст. Възможно е разпознаването на текста да се влоши за следните типове оригинали.
 - Оригинали, които са били копирани много пъти
 - Оригинали, получени по факс (с ниска разделителна способност)
 - Оригинали с нагъсто разположени знаци или разстояние между редовете
 - Оригинали с подчертани редови или подчертан текст
 - Оригинали с написан на ръка текст
 - Оригинали с намачкване или гънки
- Типове хартия, направени от термохартия, като например разписки, може да се влошат поради възрастта си или триене. Сканирайте ги възможно най-скоро.
- При запис в Microsoft® Office или **Searchable PDF** файлове, проверете дали са избрани правилните езици.
- Ако сте задали **Тип изображение** на **Цвят** или **Сиво полутоново изображение** в Epson Scan 2, опитайте се да зададете настройката **Подобряване на текста**.
Щракнете върху раздела **Разширени настройки > Подобряване на текста > Настройки**, след което изберете **Акцентиране върху светли букви за OCR** като **Режим**.

Забележка:

Вие имате нужда от **EPSON Scan OCR component**, за да запазвате като **PDF с възможност за търсене**. Това се инсталира автоматично, когато настроите скенера с помощта на инсталираща програма.

Не могат да се решат проблеми със сканираното изображение

Ако сте опитали всички решения и не сте разрешили проблема, инициализирайте настройките на драйвера на скенера (Epson Scan 2) с помощта на Epson Scan 2 Utility.

Забележка:

Epson Scan 2 Utility е едно от приложенията, предоставени със софтуера на скенера.

1. Стартирайте Epson Scan 2 Utility.
 - Windows 11/Windows Server 2019/Windows Server 2022
Щракнете върху бутона **Старт**, след което изберете **Всички приложения > EPSON > Epson Scan 2 Utility**.
 - Windows 10/Windows Server 2016
Щракнете върху бутон **Старт** и изберете **EPSON > Epson Scan 2 Utility**.
 - Windows 8.1/Windows 8/Windows Server 2012 R2/Windows Server 2012
Въведете името на приложението в препратката за търсене, след което изберете показаната икона.
 - Windows 7/Windows Server 2008 R2/Windows Server 2008
Щракнете върху бутона **Старт**, след което изберете **Всички програми** или **Програми > EPSON > Epson Scan 2 > Epson Scan 2 Utility**.
 - Mac OS
Изберете **Отиди > Приложения > Epson Software > Epson Scan 2 Utility**.
2. Изберете раздела **Друго**.

3. Щракнете върху **Възстановяване**.

Забележка:

Ако връщането към началните настройки не разреши проблема, деинсталирайте и инсталирайте отново драйвера на скенера (Epson Scan 2).

Проблеми при Document Capture Pro

За проблеми, които възникват при сканиране с Document Capture Pro, отидете на следния URL адрес за проверка на ръководството за Document Capture Pro.

<https://support.epson.net/dcp/>

Деинсталиране и инсталиране на приложения

Деинсталиране на приложения

Може да е нужно да деинсталирате и да инсталирате отново приложенията, за да разрешите определени проблеми или ако надградите операционната си система. Влезте в компютъра си като администратор. Въведете администраторската парола, ако компютърът Ви подкани да направите това.

Деинсталиране на приложения за Windows

1. Затворете всички работещи приложения.
2. Прекъснете връзката на скенера от Вашия компютър.
3. Отворете контролния панел:
 - Windows 11/Windows Server 2022
Щракнете върху бутон Старт, след което изберете **Всички приложения > Инструменти на Windows > Контролен панел**.
 - Windows 10/Windows Server 2016/Windows Server 2019
Щракнете върху бутона Старт, след което изберете **Система Windows > Контролен панел**.
 - Windows 8.1/Windows 8/Windows Server 2012 R2/Windows Server 2012
Изберете **Работен плот > Настройки > Контролен панел**.
 - Windows 7/Windows Server 2008 R2
Щракнете върху бутон Старт и изберете **Контролен панел**.
4. Изберете **Деинсталиране на програма** в **Програми**.
5. Изберете приложението, което искате да деинсталирате.
6. Щракнете върху **Деинсталиране/промяна** или **Деинсталиране**.

Забележка:

Ако се показва прозорецът „Управление на потребителските акаунти“, щракнете върху „Продължи“.

7. Следвайте инструкциите на екрана.

Забележка:

Може да се появи съобщение, подканващо Ви да рестартирате компютъра. Ако това стане, изберете **Искам да рестартирам моя компютър сега**, след което щракнете върху **Край**.

Деинсталиране на Вашите приложения за Mac OS

Забележка:

Уверете се, че сте инсталирали *EPSON Software Updater*.

1. Изтеглете деинсталиращата програма с помощта на *EPSON Software Updater*.
Щом изтеглите Деинсталиращата програма, няма да има нужда да я изтеглите отново всеки път, когато деинсталирате приложение.
2. Прекъснете връзката на скенера от Вашия компютър.
3. За да деинсталирате драйвер на скенера, изберете **Системни предпочитания** от меню **Apple > Принтери и скенери** (или **Печат и сканиране, Печат и изпращане по факс**), след което премахнете скенера от списъка с разрешени скенери.
4. Затворете всички работещи приложения.
5. Изберете **Отиди > Приложения > Epson Software > Деинсталираща програма**.
6. Изберете приложенията, които искате да деинсталирате, след което щракнете върху „Деинсталиране“.



Важно:

Деинсталиращата програма премахва всички драйвери за скенери на Epson на компютъра. Ако използвате множество скенери на Epson и искате да изтриете само някои от драйверите, първо изтрийте всички, след което отново инсталирате необходимите драйвери за скенери.

Забележка:

Ако не можете да намерите приложението, което искате да деинсталирате, в списъка за приложения, не можете да деинсталирате с помощта на Деинсталиращата програма. В този случай изберете **Отиди > Приложения > Epson Software**, изберете приложението, което искате да деинсталирате, след което го плъзнете до иконата на кошчето.

Инсталиране на Вашите приложения

Следвайте стъпките по-долу, за да инсталирате необходимите приложения.

Забележка:

- Влезте в компютъра си като администратор. Въведете администраторската парола, ако компютърът Ви подкани да направите това.
 - Когато преинсталирате приложения, трябва първо да ги деинсталирате.
1. Затворете всички работещи приложения.

2. Когато инсталирате драйвер за скенер (Epson Scan 2), временно изключете връзката между скенера и компютъра.

Забележка:

Не свързвайте скенера и компютъра, докато не бъдете инструктирани да направите това.

3. Инсталирайте приложението, следвайки инструкциите от уеб сайта по-долу.

<https://epson.sn>

Добавяне или подмяна на компютър или устройства

Свързване към скенер, който е бил свързан към мрежата.	214
Директно свързване на смарт устройство и скенер (Wi-Fi Direct).	215
Нулиране на мрежовата връзка.	218
Проверка на състоянието на мрежовата връзка.	222

Свързване към скенер, който е бил свързан към мрежата

Когато скенерът вече е бил свързан към мрежата, можете да свържете компютър или смарт устройство към скенера през мрежата.

Използване на мрежов скенер от втори компютър

Нашата препоръка е да използвате инсталиращата програма за свързването на скенера към компютър.

За да стартирате инсталиращата програма, идете на дадения по-долу уеб сайт, след което въведете името на продукта. Отидете на **Конфигуриране**, след което стартирайте инсталацията.

<https://epson.sn>

Можете да прегледате инструкциите за работа в Уеб филми наръчници. Идете на следния URL.

<https://support.epson.net/publist/vlink.php?code=NPD7509>

Избор на скенер

Следвайте инструкциите на екрана, докато се покаже следният екран, изберете името на скенера, към който искате да се свържете, след което щракнете върху **Следващ**.

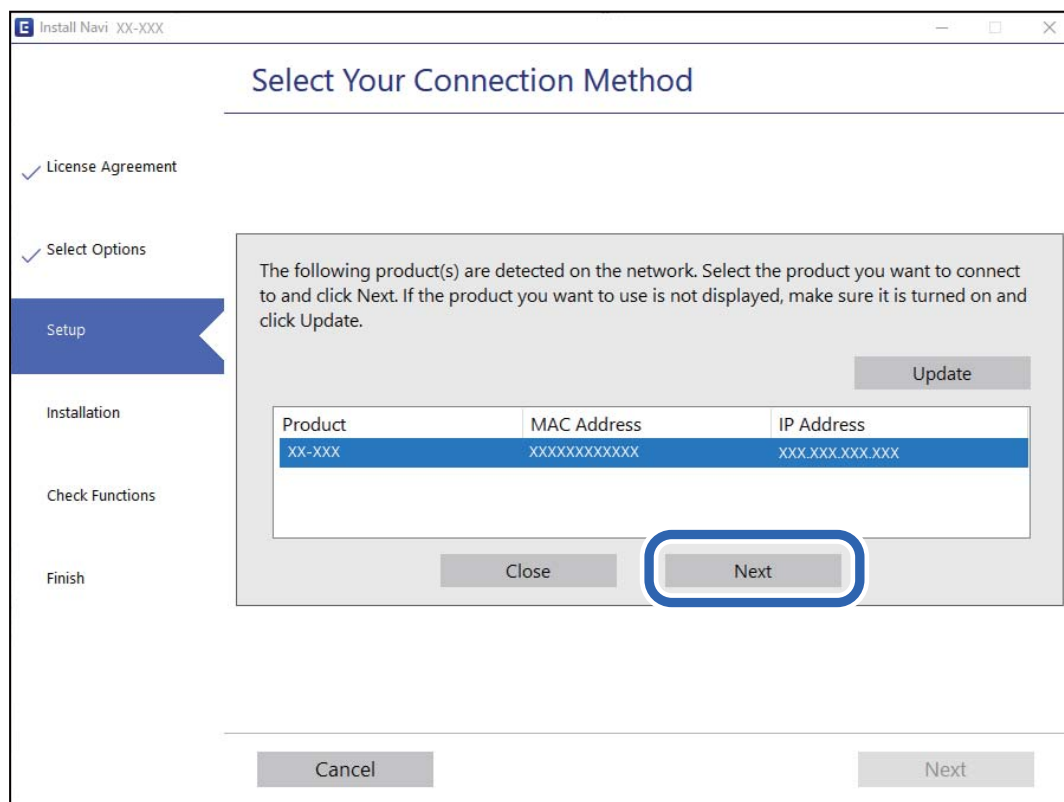

Следвайте инструкциите на екрана.

Използване на мрежов скенер от смарт устройство

Можете да свържете смарт устройство към скенера чрез един от следните методи.

Свързване през безжичен маршрутизатор

Свържете смарт устройството към същата Wi-Fi мрежа (SSID) като скенера.

Вижте следното за повече подробности.

[“Извършване на настройки за свързване към смарт устройството” на страница 218](#)

Свързване чрез Wi-Fi Direct

Свържете смарт устройството директно към скенера без безжичен маршрутизатор.

Вижте следното за повече подробности.

[“Директно свързване на смарт устройство и скенер \(Wi-Fi Direct\)” на страница 215](#)

Директно свързване на смарт устройство и скенер (Wi-Fi Direct)

Wi-Fi Direct (обикновена точка за достъп) Ви позволява да свързвате смарт устройство директно към скенера без безжичен маршрутизатор и да сканирате от смарт устройството.

Относно Wi-Fi Direct

Използвайте този метод на свързване, когато не ползвате Wi-Fi вкъщи или в офиса или когато искате да свържете директно скенера и компютъра или смарт устройството. В този режим скенерът функционира като безжичен маршрутизатор и можете да свържете устройства към скенера, без да се налага да използвате безжичен маршрутизатор. Свързаните директно със скенера устройства обаче не могат да комуникират помежду си чрез скенера.

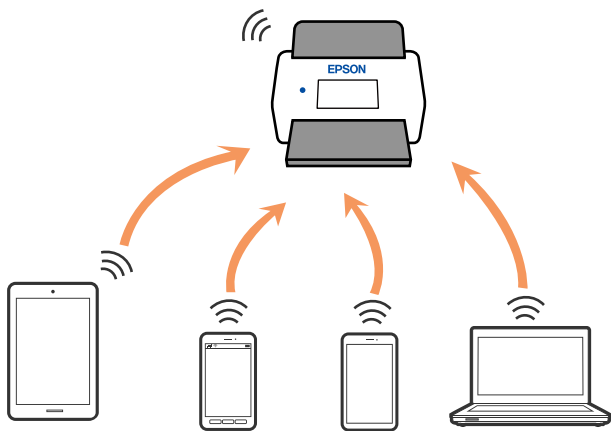

Скенерът може да бъде свързан едновременно чрез Wi-Fi или Ethernet и Wi-Fi Direct (обикновена точка за достъп) връзка. Ако обаче стартирате мрежова връзка в Wi-Fi Direct (обикновена точка за достъп) връзка, когато скенерът е свързан чрез Wi-Fi, Wi-Fi връзката временно се прекъсва.

Свързване към смарт устройство с помощта на Wi-Fi Direct

Този метод Ви дава възможност за свързване на скенера директно към смарт устройства без безжичен маршрутизатор.

1. Изберете  от началния екран.
2. Изберете **Wi-Fi Direct**.
3. Изберете **Начало на настройка**.
4. Стартирайте Epson Smart Panel на смарт устройството.
5. Следвайте изведените инструкции на Epson Smart Panel за свързване към скенера.
Когато смарт устройството се свърже към скенера, преминете към следващата стъпка.
6. От контролния панел на скенера изберете **Завърш..**

Прекъсване на Wi-Fi Direct (обикновена точка за достъп) връзка

Има два налични метода за деактивиране на връзката Wi-Fi Direct (обикновена точка за достъп); можете да деактивирате всички връзки с помощта на контролния панел на скенера или да деактивирате всяка връзка от компютъра или смарт устройството.

Ако искате да деактивирате всички връзки, изберете  > **Wi-Fi Direct** > **Начало на настройка** > **Промяна** > **Деактивиране на Wi-Fi Direct**.

Важно:

Когато връзката Wi-Fi Direct (обикновена точка за достъп) е деактивирана, връзката на всички компютри и смарт устройства, свързани към скенера в Wi-Fi Direct (обикновена точка за достъп), се прекъсва.

Забележка:

Ако искате да прекъснете връзката за определено устройство, прекъснете я от устройството вместо от скенера. Използвайте един от следните методи, за да прекъснете връзката на Wi-Fi Direct (обикновена точка за достъп) от устройството.

- Прекъснете Wi-Fi връзката към името на мрежата (SSID) на скенера.
- Свържете се към друго име на мрежа (SSID).

Промяна на настройките на Wi-Fi Direct (обикновена точка за достъп) като SSID

Когато е активирана връзката Wi-Fi Direct (обикновена точка за достъп), можете да промените

настройките от  > **Wi-Fi Direct** > **Начало на настройка** > **Промяна**, след което се извеждат следните елементи на менюто.

Промяна на името на мрежата

Сменете името на мрежата (SSID) на Wi-Fi Direct (обикновена точка за достъп), която се използва за свързване към скенера с Вашето произволно име. Можете да зададете името на мрежата (SSID) в ASCII знаци, които се извеждат на софтуерната клавиатура на контролния панел. Можете да въведете до 22 знака.

Когато промените името на мрежата (SSID), всички свързани устройства се разкачат. Използвайте новото име на мрежата (SSID), ако искате да свържете повторно устройството.

Промяна на парола

Сменете паролата на Wi-Fi Direct (обикновена точка за достъп) за свързване към скенера с Вашето произволно име. Можете да зададете паролата в ASCII знаци, които се извеждат на софтуерната клавиатура на контролния панел. Можете да въведете от 8 до 22 знака.

Когато промените паролата, всички свързани устройства се разкачат. Използвайте новата парола, ако искате да свържете повторно устройството.

Промяна на честотния диапазон

Сменете честотния обхват на Wi-Fi Direct, използван за свързване към скенера. Можете да изберете 2,4 GHz или 5 GHz.

Когато промените честотния обхват, всички свързани устройства се разкачат. Свържете повторно устройството.

Имайте предвид, че не можете да свързвате повторно от устройства, които не поддържат честотен обхват от 5 GHz, при смяна на 5 GHz.

В зависимост от региона тази настройка може да не бъде показана.

Деактивиране на Wi-Fi Direct

Деактивирайте настройките на Wi-Fi Direct (обикновена точка за достъп) на скенера. Когато ги деактивирате, всички устройства, свързани към скенера в Wi-Fi Direct връзка (обикновена точка за достъп), се разкачат.

Възстановяване на настройки по подразбиране

Възстановява всички настройки на Wi-Fi Direct (обикновена точка за достъп) до техните стойности по подразбиране.

Запазената в скенера информация за Wi-Fi Direct (обикновена точка за достъп) връзката на смарт устройството се изтрива.

Забележка:

*Можете също да конфигурирате от раздел **Network** > **Wi-Fi Direct** на **Web Config** за следните настройки.*

- Активиране или деактивиране на Wi-Fi Direct (обикновена точка за достъп)*
- Промяна на името на мрежата (SSID)*
- Промяна на парола*
- Промяна на честотния обхват*
В зависимост от региона тази настройка може да не бъде показана.
- Възстановяване на настройките на Wi-Fi Direct (обикновена точка за достъп)*

Нулиране на мрежовата връзка

В този раздел е разяснено как да извършите настройките за мрежовата връзка и да промените метода на свързване, когато сменят безжичния маршрутизатор или компютъра.

При смяна на безжичния маршрутизатор

Когато смените безжичния маршрутизатор, извършете настройките за връзката между компютъра или смарт устройството и скенера.

Трябва да извършите тези настройки, ако промените своя доставчик на интернет услуга и т.н.

Извършване на настройки за свързване към компютъра

Нашата препоръка е да използвате инсталиращата програма за свързването на скенера към компютър.

За да стартирате инсталиращата програма, идете на дадения по-долу уеб сайт, след което въведете името на продукта. Отидете на **Конфигуриране**, след което стартирайте инсталацията.

<https://epson.sn>

Можете да прегледате инструкциите за работа в Уеб филми наръчници. Идете на следния URL.

<https://support.epson.net/publist/vlink.php?code=NPD7509>

Избиране на методите на свързване

Следвайте инструкциите на екрана. На екрана **Избор на опция за инсталиране** изберете **Настройка отново на връзката на Принтер (за нов мрежов рутер или промяна на USB към мрежа и т.н.)** и след това щракнете върху **Следващ**.

Следвайте инструкциите на екрана, за да завършите настройката.

Ако не можете да се свържете, вижте по-долу, за да се опитате да разрешите проблема.

[“Не може да се свърже към мрежа” на страница 190](#)

Извършване на настройки за свързване към смарт устройството

Можете да използвате скенера от смарт устройство, когато свързвате скенера към Wi-Fi мрежата (SSID), към която е свързано смарт устройството. За да използвате скенера от смарт устройство, отидете на дадения по-долу уеб сайт, след което въведете името на продукта. Отидете на **Конфигуриране**, след което стартирайте инсталацията.

<https://epson.sn>

Влезте на уебсайта от смарт устройството, което желаете да свържете към скенера.

При смяна на компютъра

При смяна на компютъра извършете настройки на връзката между компютъра и скенера.

Извършване на настройки за свързване към компютъра

Нашата препоръка е да използвате инсталиращата програма за свързването на скенера към компютър.

За да стартирате инсталиращата програма, идете на дадения по-долу уеб сайт, след което въведете името на продукта. Отидете на **Конфигуриране**, след което стартирайте инсталацията.

<https://epson.sn>

Можете да прегледате инструкциите за работа в Уеб филми наръчници. Идете на следния URL.

<https://support.epson.net/publist/vlink.php?code=NPD7509>

Следвайте инструкциите на екрана.

Промяна на начина на свързване към компютър

В този раздел е разяснено как да промените метода на свързване, когато компютърът и скенерът са свързани.

Промяна на мрежовата връзка от Ethernet към Wi-Fi

Променете Ethernet връзката към Wi-Fi връзка от контролния панел на скенера. Методът за промяна на връзката е същият като настройките за Wi-Fi връзка.

Още по темата

➔ [“Извършване на Wi-Fi настройки от контролния панел” на страница 220](#)

Промяна на мрежовата връзка от Wi-Fi към Ethernet

Следвайте стъпките по-долу, за да промените от Wi-Fi връзка към Ethernet връзка.

1. Изберете **Настройки** от началния екран.
2. Изберете **Настройки на мрежата > Кабелна LAN настройка**.
3. Следвайте инструкциите на екрана.

Промяна от USB към мрежова връзка

Използване на инсталиращата програма и повторна настройка с различен метод на свързване.

Идете на дадения по-долу уеб сайт, след което въведете името на продукта. Отидете на **Конфигуриране**, след което стартирайте инсталацията.

<https://epson.sn>

Избиране на промяна на метода на свързване

Следвайте инструкциите на всеки прозорец. На екрана **Избор на опция за инсталиране** изберете **Настройка отново на връзката на Принтер** (за нов мрежов рутер или промяна на USB към мрежа и т.н.) и след това щракнете върху **Следващ**.

Изберете мрежовата връзка, която искате да използвате, **Свързване чрез безжична мрежа (Wi-Fi)** или **Свързване чрез кабелна LAN (Ethernet)**, след което щракнете върху **Следващ**.

Следвайте инструкциите на екрана, за да завършите настройката.

Извършване на Wi-Fi настройки от контролния панел

Можете да направите мрежовите настройки от контролния панел на скенера по няколко начина. Изберете начин на свързване, който отговаря на средата и условията, които използвате.

Ако имате информация за безжичния маршрутизатор, например SSID и парола, можете да зададете настройките ръчно.

Ако безжичният маршрутизатор поддържа WPS, можете да зададете настройките, като използвате настройка с натискане на бутон.

След като свържете скенера към мрежата, свържете се към скенера от устройството, което желаете да използвате (компютър, смарт устройство, таблет и т.н.)

Бележка при използване на Wi-Fi 5 GHz връзка

Този продукт обикновено използва W52 (36ch) като канал при свързване към Wi-Fi Direct (обикновена точка за достъп). Тъй като каналът за безжична LAN (Wi-Fi) връзка е автоматично избран, използваният канал може да се различава, когато се използва в същото време като Wi-Fi Direct връзката. Ако каналите се различават, комуникацията на данни със скенера може да е бавна. Ако не смущава използването, свържете към SSID в 2,4 GHz лента. В честотната 2,4 Ghz лента използваните канали ще съвпадат.

Когато задавате безжичната LAN към 5 Ghz, Ви препоръчваме да дезактивирате Wi-Fi Direct.

Извършване на Wi-Fi настройки чрез въвеждане на SSID и парола

Можете да конфигурирате Wi-Fi мрежа, като въведете необходимата информация за свързване към безжичен маршрутизатор от контролния панел на скенера. За да конфигурирате чрез този метод, са необходими SSID и парола за безжичен маршрутизатор.

Забележка:

Ако използвате безжичен маршрутизатор с неговите настройки по подразбиране, ще намерите SSID и паролата на етикета. Ако не знаете SSID и паролата, се свържете се с лицето, конфигурирало безжичния маршрутизатор, или вижте в документацията, предоставена с безжичния маршрутизатор.

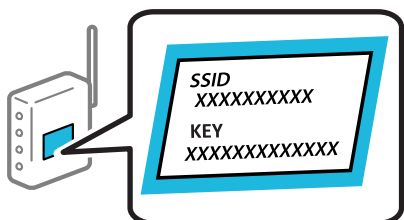

1. Докоснете  на началния екран.
2. Изберете **Маршрутизатор**.

3. Докоснете **Начало на настройка**.

Ако мрежовата връзка е вече зададена, се извежда подробна информация за връзката. Докоснете **Променете на Wi-Fi връзка**, или **Промяна на настройки**, за да промените настройките.

4. Изберете **Съветник за настройка на Wi-Fi**.

5. Следвайте екранните инструкции, за да изберете SSID, въведете паролата за безжичния маршрутизатор и стартирайте настройката.

Ако желаете да проверите състоянието на мрежовата връзка за скенера след завършване на настройката, вижте съответната връзка с информация по-долу за подробности.

Забележка:

- Ако SSID не Ви е известен, проверете дали не е изписан на етикета на безжичния маршрутизатор. Ако използвате безжичния маршрутизатор с настройки по подразбиране, използвайте SSID, изписан на етикета. Ако не можете да намерите никаква информация, вижте предоставената с безжичния маршрутизатор документация.
- Паролата различава малки и главни букви.
- Ако не знаете паролата, проверете дали информацията не е изписана на етикета на безжичния маршрутизатор. Върху етикета паролата може да е изписано „Network Key“, „Wireless Password“ и т.н. Ако използвате безжичния маршрутизатор с настройки по подразбиране, използвайте паролата, изписана на етикета.
- Ако не виждате SSID, към който искате да се свържете, използвайте софтуер или приложение, за да конфигурирате Wi-Fi от Вашия компютър или смарт устройство, като смартфон или таблет. За информация въведете „<https://epson.sn>“ във Вашия браузър за достъп до уебсайта, въведете името на Вашия продукт и отидете на **Конфигуриране**.

Още по темата

➔ [“Проверка на състоянието на мрежовата връзка” на страница 222](#)

Извършване на Wi-Fi настройки посредством бутон за настройка (WPS)

Можете автоматично да конфигурирате Wi-Fi мрежа, като натиснете бутон на безжичния маршрутизатор. Ако са изпълнени следните условия, можете да извършите настройка с помощта на този метод.

- Безжичният маршрутизатор е съвместим с WPS (Wi-Fi Protected Setup).
- Текущата Wi-Fi връзка е осъществена чрез натискане на бутон на безжичния маршрутизатор.

Забележка:

Ако не намирате бутона или конфигурирате с помощта на софтуер, направете справка в предоставената с безжичния маршрутизатор документация.



1. Докоснете  на началния екран.

2. Изберете **Маршрутизатор**.

3. Натиснете **Начало на настройка**.

Ако мрежовата връзка е вече зададена, се извежда подробна информация за връзката. Докоснете **Променете на Wi-Fi връзка**, или **Промяна на настройки**, за да промените настройките.

4. Изберете **Настройка на бутон (WPS)**.

5. Следвайте инструкциите на екрана.

Ако желаете да проверите състоянието на мрежовата връзка за скенера след завършване на настройката, вижте съответната връзка с информация по-долу за подробности.

Забележка:

При неуспешно свързване рестартирайте безжичния маршрутизатор, преместете го по-близо до скенера и опитайте отново.

Още по темата

➔ [“Проверка на състоянието на мрежовата връзка” на страница 222](#)

Извършване на Wi-Fi настройки посредством въвеждане на PIN код (WPS)

Можете да се свържете автоматично към безжичен маршрутизатор с помощта на PIN код. Можете да използвате този метод, за да определите дали за даден безжичен маршрутизатор е възможна WPS (Wi-Fi защитена настройка). Използвайте компютър за въвеждането на PIN код в безжичния маршрутизатор.

1. Докоснете  на началния екран.

2. Изберете **Маршрутизатор**.

3. Натиснете **Начало на настройка**.

Ако мрежовата връзка е вече зададена, се извежда подробна информация за връзката. Докоснете **Променете на Wi-Fi връзка**, или **Промяна на настройки**, за да промените настройките.

4. Изберете **Други > Настройка на PIN код (WPS)**

5. Следвайте инструкциите на екрана.

Ако желаете да проверите състоянието на мрежовата връзка за скенера след завършване на настройката, вижте съответната връзка с информация по-долу за подробности.

Забележка:

Направете справка в предоставената при покупката на безжичен маршрутизатор документация за подробна информация относно въвеждането на PIN код.

Още по темата

➔ [“Проверка на състоянието на мрежовата връзка” на страница 222](#)

Проверка на състоянието на мрежовата връзка

Можете да проверите състоянието на мрежовата връзка по следния начин.

Проверка на състоянието на мрежовата връзка от контролния панел

Можете да проверите състоянието на мрежовата връзка с помощта на иконата на мрежата или информацията за мрежа на контролния панел на скенера.

Проверка на състоянието на мрежовата връзка с помощта на иконата за мрежата

Можете да проверите състоянието на мрежовата връзка и силата на радиосигнала с помощта на иконата за мрежата на началния екран на скенера.



	<p>Извежда състоянието на мрежовата връзка.</p> <p>Изберете иконата, за да проверите и промените текущите настройки. Това е прекият път до следното меню.</p> <p>Настройки > Настройки на мрежата > Wi-Fi настройка</p>
	<p>Скенера не е свързан към безжична (Wi-Fi) мрежа.</p>
	<p>Скенера търси SSID, не е настроен IP адрес или има проблем с безжичната (Wi-Fi) мрежа.</p>
	<p>Скенера е свързан към безжична (Wi-Fi) мрежа.</p> <p>Броят на чертичките обозначава силата на сигнала на връзката. Колкото повече чертички има, толкова по-силна е връзката.</p>
	<p>Скенера не е свързан към безжична (Wi-Fi) мрежа в режим Wi-Fi Direct (обикновена точка за достъп).</p>
	<p>Скенера е свързан към безжична (Wi-Fi) мрежа в Wi-Fi Direct режим (обикновена точка за достъп).</p>
	<p>Скенера не е свързан към кабелна (Ethernet) мрежа или отменете настройката.</p>
	<p>Скенера е свързан към кабелна (Ethernet) мрежа.</p>

Извеждане на подробна информация за мрежата на контролния панел

Когато Вашият скенер е свързан в мрежата, можете да прегледате и друга информация, свързана с мрежата, като изберете менютата на мрежата, които искате да проверите.

1. Изберете **Настройки** от началния екран.
2. Изберете **Настройки на мрежата > Мрежов статус**.
3. За да видите информацията, изберете менютата, които искате да проверите.
 - Състояние на кабелна LAN/Wi-Fi връзка

Показва мрежова информация (име на устройството, връзка, сила на сигнала и др.) за Ethernet или Wi-Fi връзки.

Състояние на Wi-Fi Direct

Показва дали Wi-Fi Direct е активирано или деактивирано, SSID, парола и др. за Wi-Fi Direct връзки.

Състояние на имейл сървър

Показва мрежова информация за имейл сървъра.

Проверка на мрежата на компютъра (само за Windows)

С помощта на командния ред, проверете състоянието на връзката на компютъра и пътя на свързване към скенера. Това ще Ви позволи да разрешите проблемите.

команда ipconfig

Извежда състоянието на връзката на мрежовия интерфейс, който в момента се използва от компютъра.

Чрез сравняване на информацията за настройка с действителната комуникация, Вие можете да проверите дали връзката е правилна. В случай, че има множество DHCP сървъри в една и съща мрежа, Вие можете да откриете действителния адрес, назначен към компютъра, съответния DNS сървър и т.н.

Формат: ipconfig /all

Примери:

```

Administrator: Command Prompt
c:\>ipconfig /all
Windows IP Configuration

Host Name . . . . . : WIN2012R2
Primary Dns Suffix . . . . . : pubs.net
Mode Type . . . . . : Hybrid
IP Routing Enabled. . . . . : No
WINS Proxy Enabled. . . . . : No
DNS Suffix Search List. . . . . : pubs.net

Ethernet adapter Ethernet:

Connection-specific DNS Suffix . :
Description . . . . . : Gigabit Network Connection
Physical Address. . . . . : xx-xx-xx-xx-xx-xx
DHCP Enabled. . . . . : No
Autoconfiguration Enabled . . . . . : Yes
Link-local IPv6 Address . . . . . : fe80::38fb:7546:18a8:d20e%14(Preferred)
IPv4 Address. . . . . : 192.168.111.10(Preferred)
Subnet Mask . . . . . : 255.255.255.0
Default Gateway . . . . . : 192.168.111.1
DHCPv6 IAID . . . . . : 283142549
DHCPv6 Client DUID. . . . . : 00-01-00-01-20-40-2F-45-00-1D-73-6A-44-08
DNS Servers . . . . . : 192.168.111.2
NetBIOS over Tcpip. . . . . : Enabled

Tunnel adapter isatap.<00000000-ABCD-EFGH-IJK-LMNOPQRSTUUV>:

Media State . . . . . : Media disconnected
Connection-specific DNS Suffix . :
Description . . . . . : Microsoft ISATAP Adapter #2
Physical Address. . . . . : 00-00-00-00-00-00-E0
DHCP Enabled. . . . . : No
Autoconfiguration Enabled . . . . . : Yes

c:\>_
    
```

команда pathping

Можете да потвърдите списъка с маршрутизатори през хоста на местоназначение и маршрутизацията на комуникацията.

Формат: pathping xxx.xxx.xxx.xxx

Примери: pathping 192.0.2.222

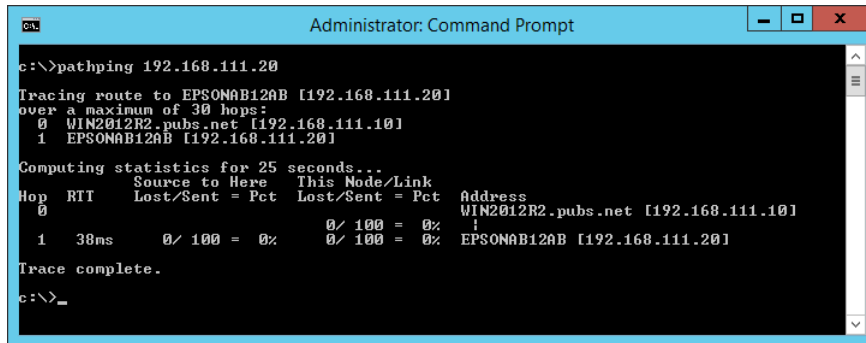

```
Administrator: Command Prompt
c:\>pathping 192.168.111.20
Tracing route to EPSONAB12AB [192.168.111.20]
over a maximum of 30 hops:
  0  WIN2012R2.pubs.net [192.168.111.10]
  1  EPSONAB12AB [192.168.111.20]

Computing statistics for 25 seconds...
Hop  RTT      Source to Here   This Node/Link   Address
  0           Source to Here   This Node/Link   WIN2012R2.pubs.net [192.168.111.10]
  1  30ms      0/ 100 = 0%      0/ 100 = 0%      EPSONAB12AB [192.168.111.20]

Trace complete.
c:\>_
```

Технически спецификации

Общи спецификации на скенера.	227
Спецификации на мрежата.	228
Поддържани услуги от трети страни.	230
Спецификации на USB устройството.	230
Използване на порт за скенера.	231
Спецификации за размери и тегло.	232
Електрически спецификации.	233
Спецификации на околната среда.	235
Изисквания към системата.	235

Общи спецификации на скенера

Забележка:

Спецификациите подлежат на промяна без предизвестие.

Вид скенер	Листоподаващ цветен скенер за двустранно сканиране (дуплекс) с едно преминаване
Фотоелектрическо устройство	CIS
Реални пиксели	5,100×9,300 при 600 dpi 2,550×64,500 при 300 dpi
Източник на светлина	RGB LED
Разделителна способност при сканиране	600 dpi (основно сканиране) 600 dpi (вторично сканиране)
Изходна разделителна способност	50 до 1200 dpi (на стъпки от 1 dpi)*1
Размер на документите	Макс.: 215.9×6,096 mm (8.5×240 in)*2 Мин.: 50.8×50.8 mm (2×2 in)
Вход на хартията	Зареждане с лицевата страна надолу
Изход на хартията	Извеждане с лицевата страна надолу
Капацитет на хартията	100 листа хартия при 80 g/m ²
Дълбочина на цвета	<p>Цветно</p> <ul style="list-style-type: none"> <input type="checkbox"/> 30 бита за пиксел вътрешно (10 бита за пиксел за цвят външно) <input type="checkbox"/> 24 бита за пиксел външно (8 бита за пиксел за цвят външно) <p>Скала на сивото</p> <ul style="list-style-type: none"> <input type="checkbox"/> 10 бита за пиксел вътрешно <input type="checkbox"/> 8 бита за пиксел външно <p>Черно-бяло</p> <ul style="list-style-type: none"> <input type="checkbox"/> 10 бита за пиксел вътрешно <input type="checkbox"/> 1 бит за пиксел външно
Интерфейс	SuperSpeed USB Hi-Speed USB (хост) IEEE 802.11b/g/n или IEEE 802.11a/b/g/n/ac*3 Ethernet 1000BASE-T/100BASE-TX/10BASE-T

*1 Тази стойност е при сканиране с компютър. Наличните разделителни способности може да варират в зависимост от метода на сканиране.

*2 Максималната дължина може да варира в зависимост от метода на сканиране и разделителната способност. Вижте следното за повече подробности.

[“Максимална дължина за дълга хартия” на страница 45](#)

*3 Наличните Wi-Fi интерфейси се различават в зависимост от региона.

Спецификации на мрежата

Спецификации на Wi-Fi

Вижте следната таблица за спецификации на Wi-Fi.

Държави или региони, освен посочените по-долу	Таблица А
Ирландия, Обединеното кралство, Австрия, Германия, Лихтенщайн, Швейцария, Франция, Белгия, Люксембург, Нидерландия, Италия, Португалия, Испания, Дания, Финландия, Норвегия, Швеция, Исландия, Хърватия, Кипър, Гърция, Северна Македония, Сърбия, Словения, Малта, Босна и Херцеговина, Косово, Черна гора, Албания, България, Чехия, Естония, Унгария, Латвия, Литва, Полша, Румъния, Словакия, Израел, Австралия, Нова Зеландия, Тайван	Таблица В
Турция	DS-900WN: Серийни номера, започващи с XDA8: Таблица А Серийни номера, започващи с XDA7: Таблица В
	DS-800WN: Серийни номера, започващи с XDA2: Таблица А Серийни номера, започващи с XD9Z: Таблица В

Таблица А

Стандарти	IEEE 802.11b/g/n*1
Честотен обхват	2400 – 2483,5 MHz
Максимална радиочестотна мощност на предаване	20 dBm (EIRP)
Канали	1/2/3/4/5/6/7/8/9/10/11/12/13
Режими на свързване	Инфраструктура, Wi-Fi Direct (обикновена точка за достъп)*2*3
Протоколи за защита*4	WEP (64/128bit), WPA2-PSK (AES)*5, WPA3-SAE (AES), WPA2/WPA3-Enterprise

*1 Налични само за HT20

*2 Не се поддържа за IEEE 802.11b

*3 Режимите на инфраструктура и Wi-Fi Direct или Ethernet връзка могат да бъдат използвани едновременно.

*4 Wi-Fi Direct поддържа само WPA2-PSK (AES).

*5 Отговаря на стандартите за WPA2 с поддръжка за WPA/WPA2 Personal.

Таблица В

Стандарти	IEEE 802.11a/b/g/n*1/ac
-----------	-------------------------

Честотни диапазони	IEEE 802.11b/g/n: 2,4 GHz, IEEE 802.11a/n/ac: 5 GHz		
Канали	Wi-Fi	2,4 GHz	1/2/3/4/5/6/7/8/9/10/11/12* ² /13* ²
		5 GHz* ³	W52 (36/40/44/48), W53 (52/56/60/64), W56 (100/104/108/112/116/120/124/128/132/136/140/144), W58 (149/153/157/161/165)
	Wi-Fi Direct	2,4 GHz	1/2/3/4/5/6/7/8/9/10/11/12* ² /13* ²
		5 GHz* ³	W52 (36/40/44/48) W58 (149/153/157/161/165)
Режими на свързване	Инфраструктура, Wi-Fi Direct (обикновена точка за достъп)* ⁴ * ⁵		
Протоколи за защита* ⁶	WEP (64/128bit), WPA2-PSK (AES)* ⁷ , WPA3-SAE (AES), WPA2/WPA3-Enterprise		

*1 Налични само за HT20

*2 Не е налично в Тайван

*3 Наличността на тези канали и използването на продукта на открито през тези канали се различава според местоположението. За повече информация вижте <http://support.epson.net/wifi5ghz/>

*4 Не се поддържа за IEEE 802.11b

*5 Режимите на инфраструктура и Wi-Fi Direct или Ethernet връзка могат да бъдат използвани едновременно.

*6 Wi-Fi Direct поддържа само WPA2-PSK (AES).

*7 Отговаря на стандартите за WPA2 с поддръжка за WPA/WPA2 Personal.

Спецификации за Ethernet

Стандарти	IEEE802.3i (10BASE-T)* ¹ IEEE802.3u (100BASE-TX)* ¹ IEEE802.3ab (1000BASE-T)* ¹ IEEE802.3az (Енергоефективен Ethernet)* ²
Комуникационен режим	Автоматичен, 10 Mbps пълен дуплекс, 10 Mbps половин дуплекс, 100 Mbps пълен дуплекс, 100 Mbps половин дуплекс
Конектор	RJ-45

*1 Използвайте кабел с екранирана усукана двойка (STP) от категория 5е или по-висока, за да се предотврати рискът от радиосмущения.

*2 Свързаното устройство трябва да отговаря на изискванията на стандартите IEEE802.3az.

Мрежови функции и поддръжане на IPv4/IPv6

Функции	Поддържани
Epson Scan 2	IPv4, IPv6
Document Capture Pro/Document Capture	IPv4
Epson Connect (Сканиране в облак)	IPv4
AirPrint	IPv4, IPv6

Протокол за защита

IEEE802.1X*	
IPsec/IP филтриране	
SSL/TLS	HTTPS сървър/клиент
SMTPS (STARTTLS, SSL/TLS)	
SNMPv3	

* Трябва да използвате устройство за свързване, което е в съответствие с IEEE802.1X.

Поддържани услуги от трети страни

AirPrint	OS X Mavericks (10.9.5) или по-нова версия
----------	--

* Препоръчваме използването на най-новата Mac OS.

Спецификации на USB устройството

Устройства	Максимални капацитети
USB устройство с памет	2 TB (форматирано във FAT, FAT32 или exFAT)

Не можете да използвате следните устройства:

- Устройство, което изисква специален драйвер
- Устройство с настройки за сигурност (парола, шифроване и т.н.)

Epson не може да гарантира за всички операции на външно свързани устройства.

Използване на порт за скенера

Скенера използва следния порт. Тези портове трябва бъдат направени достъпни от мрежовия администратор, ако е необходимо.

Когато подателят (клиентът) е скенерът

Използвайте	Местоназначени е (сървър)	Протокол	Номер на порт	
Изпращане на файл (при сканиране в мрежова папка се използва от скенера)	FTP/FTPS сървър	FTP/FTPS (TCP)	20	
			21	
	Файлов сървър	SMB (TCP)	445	
			NetBIOS (UDP)	137
				138
	NetBIOS (TCP)	139		
WebDAV сървър		Протокол HTTP (TCP)	80	
	Протокол HTTPS (TCP)	443		
Изпращане на имейл (при сканиране в имейл се използва от скенера)	SMTP сървър	SMTP (TCP)	25	
		SMTP SSL/TLS (TCP)	465	
		SMTP STARTTLS (TCP)	587	
POP преди SMTP връзка (при сканиране в имейл се използва от скенера)	POP сървър	POP3 (TCP)	110	
При използване на Epson Connect	Сървър за Epson Connect	HTTPS	443	
		XMPP	5222	
Събиране на потребителска информация (Използвайте контактите от скенера)	LDAP сървър	LDAP (TCP)	389	
		LDAP SSL/TLS (TCP)	636	
		LDAP STARTTLS (TCP)	389	
Удостоверяване на потребител при събиране на потребителска информация (при използване на контактите от скенера) Удостоверяване на потребител при използване на сканиране към мрежова папка (SMB) от скенера	KDC сървър	Kerberos	88	
Control WSD	Клиентски компютър	WSD (TCP)	5357	
Потърсете компютъра при насочено сканиране от приложение	Клиентски компютър	Откриване на насочено сканиране за мрежа	2968	

Когато подателят (клиентът) е клиентският компютър

Използвайте	Местоназначени е (сървър)	Протокол	Номер на порт
Откриване на скенера от приложение като EpsonNet Config и драйвер на скенера.	СкENER	ENPC (UDP)	3289
Събиране и настройка на MIB информация от приложения като EpsonNet Config и драйвера на скенера.	СкENER	SNMP (UDP)	161
Търсене на WSD скENER	СкENER	WS-Discovery (UDP)	3702
Препращане на данните за сканиране от приложение	СкENER	Мрежово сканиране (TCP)	1865
Събиране на информацията за задание при насочено сканиране от приложение	СкENER	Насочено мрежово сканиране	2968
Web Config	СкENER	HTTP (TCP)	80
		HTTPS (TCP)	443

Спецификации за размери и тегло

Размери

Съхранение (Мерна единица: mm (инчове))

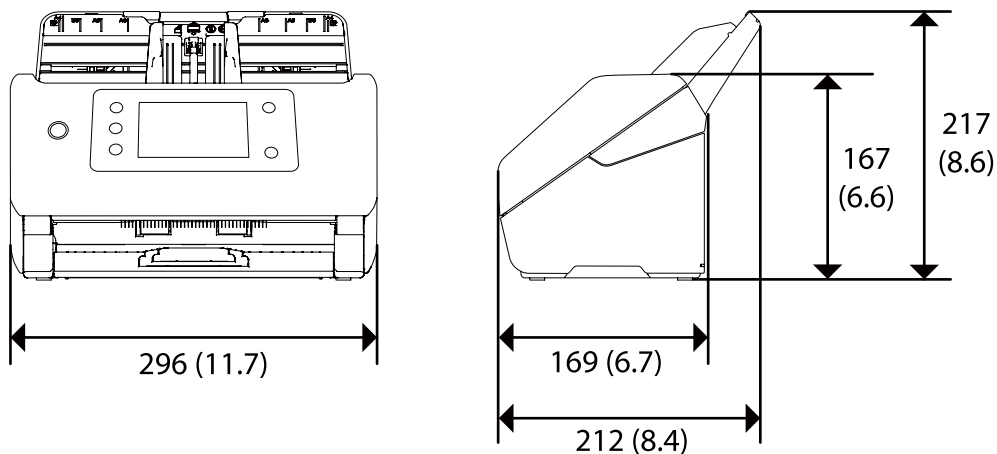

Сканиране (Мерна единица: mm (инчове))

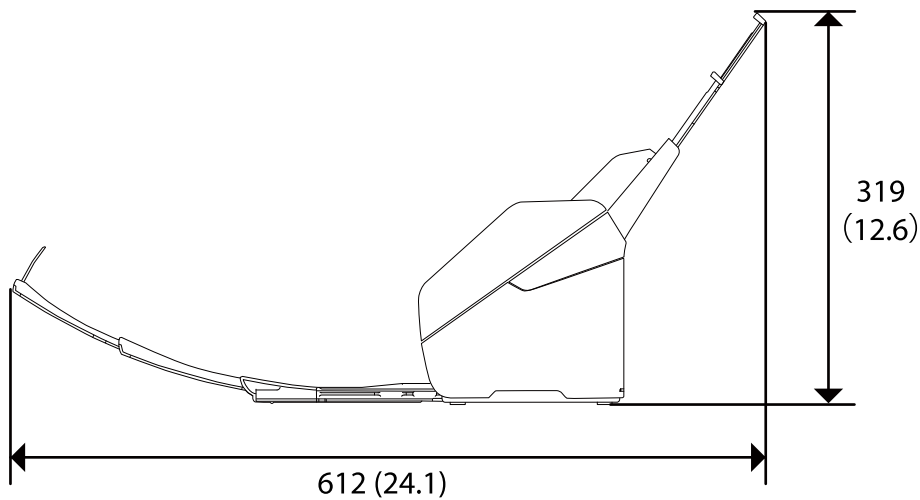

Тегло

Прибл. 3.7 kg (8.2 lb)

Електрически спецификации

Електрически спецификации на скенера

Номинално постояннотоково входно захранващо напрежение	Постоянен ток 24 V
Номинален входен постоянен ток	1 A

<p>Консумация на енергия</p>	<p>DS-900WN:</p> <p>USB връзка</p> <ul style="list-style-type: none"> <input type="checkbox"/> При работа: припл. 19 W <input type="checkbox"/> Режим на готовност: припл. 5.6 W <input type="checkbox"/> Спящ режим: припл. 1.2 W <input type="checkbox"/> Изключване на захранване: припл.0.1 W <p>Wi-Fi връзка</p> <ul style="list-style-type: none"> <input type="checkbox"/> При работа: припл. 19 W <input type="checkbox"/> Режим на готовност: припл. 5.8 W <input type="checkbox"/> Спящ режим: припл. 1.4 W <input type="checkbox"/> Изключване на захранване: припл.0.1 W <p>Ethernet връзка</p> <ul style="list-style-type: none"> <input type="checkbox"/> При работа: припл. 20 W <input type="checkbox"/> Режим на готовност: припл. 6.1 W <input type="checkbox"/> Спящ режим: припл. 1.2 W <input type="checkbox"/> Изключване на захранване: припл.0.1 W <hr/> <p>DS-800WN:</p> <p>USB връзка</p> <ul style="list-style-type: none"> <input type="checkbox"/> При работа: припл. 18 W <input type="checkbox"/> Режим на готовност: припл. 5.6 W <input type="checkbox"/> Спящ режим: припл. 1.2 W <input type="checkbox"/> Изключване на захранване: припл.0.1 W <p>Wi-Fi връзка</p> <ul style="list-style-type: none"> <input type="checkbox"/> При работа: припл. 19 W <input type="checkbox"/> Режим на готовност: припл. 5.8 W <input type="checkbox"/> Спящ режим: припл. 1.4 W <input type="checkbox"/> Изключване на захранване: припл.0.1 W <p>Ethernet връзка</p> <ul style="list-style-type: none"> <input type="checkbox"/> При работа: припл. 19 W <input type="checkbox"/> Режим на готовност: припл. 6.1 W <input type="checkbox"/> Спящ режим: припл. 1.2 W <input type="checkbox"/> Изключване на захранване: припл.0.1 W
------------------------------	---

Забележка:

За потребителите в Европа: вижте следния уебсайт за подробности относно консумацията на енергия.

<http://www.epson.eu/energy-consumption>

Електрически спецификации на адаптера за променлив ток

Модел	A461H (Променлив ток 100–240 V) A462E (Променлив ток 220–240 V)
Номинален входен ток	1 A
Номинален честотен обхват	50–60 Hz
Номинално изходно захранващо напрежение	Постоянен ток 24 V
Номинален изходен ток	1 A

Забележка:

За потребителите в Европа: вижте следния уеб сайт за подробности относно консумацията на енергия.

<http://www.epson.eu/energy-consumption>

Спецификации на околната среда

Температура	При работа	5 до 35 °C (41 до 95 °F)
	При съхранение	–25 до 60 °C (–13 до 140 °F)
Влажност	При работа	15 до 80% (без кондензация)
	При съхранение	15 до 85% (без кондензация)
Работни условия	Обикновени служебни или домашни условия. Избягвайте работа със скенера на пряка слънчева светлина, близо до източник на силна светлина или при изключително запрашаване.	

Изисквания към системата

Поддържаните операционни системи може да се различават в зависимост от приложението.

Windows* ¹	Windows 11 или по-нова версия Windows 10 Windows 8/8.1 Windows 7 Windows Server 2008 или по-нова версия
Mac OS* ^{2, *3}	Mac OS X 10.9 или по-нова версия, macOS 11 или по-нова версия

*1 Document Capture Pro не поддържа Windows Vista/Windows XP и Windows Server.

*3 Не се поддържа файловата система на UNIX (UFS) за Mac OS.

*2 Не се поддържа функцията за бързо превключване на потребители в Mac OS или по-нови версии.

Стандарти и одобрения

Стандарти и одобрения за европейски модели.	237
Стандарти и одобрения за австралийски модели.	237
Стандарти и одобрения за модели, предназначени за пазара в Северна Америка.	238
ZICTA Типово одобрение за потребители в Замбия.	238

Стандарти и одобрения за европейски модели

Продукт и адаптер за променлив ток

За европейски потребители

С настоящото Seiko Epson Corporation декларира, че следните модели радиооборудване са в съответствие с Директива 2014/53/EU. Пълният текст на ЕО Декларацията за съответствие е достъпен на посочения по-долу уебсайт.

<http://www.epson.eu/conformity>

J382J

A461H, A462E

За употреба само в Обединеното кралство, Австрия, Германия, Лихтенщайн, Швейцария, Франция, Белгия, Люксембург, Нидерландия, Италия, Португалия, Испания, Дания, Финландия, Норвегия, Швеция, Исландия, Хърватска, Кипър, Гърция, Словения, Малта, България, Чехия, Естония, Унгария, Латвия, Литва, Полша, Румъния и Словакия.

Epson не носи отговорност за несъответствие с изискванията за защита, възникнало в резултат от непрепоръчана модификация на продукта.



Стандарти и одобрения за австралийски модели

Продукт

EMC (Електромагнитна съвместимост)	AS/NZS CISPR32 клас B
------------------------------------	-----------------------

С настоящото Epson декларира, че следните модели оборудване са в съответствие със съществените изисквания и другите приложими разпоредби на AS/NZS4268:

J382J

Epson не носи отговорност за несъответствие с изискванията за защита, възникнало в резултат от непрепоръчана модификация на продукта.

Адаптер за променлив ток (A461H)

EMC (Електромагнитна съвместимост)	AS/NZS CISPR32 клас B
------------------------------------	-----------------------

Стандарти и одобрения за модели, предназначени за пазара в Северна Америка

Продукт

EMC (Електромагнитна съвместимост)	FCC Part 15 Subpart B Class B CAN ICES-3 (B)/NMB-3 (B)
------------------------------------	---

Това оборудване съдържа описания по-долу безжичен модул.

Производител: Seiko Epson Corporation

Тип: J26H005

Този продукт отговаря на изискванията на Част 15 от Правилата на Федералната комисия за комуникациите и RSS-210 от Правилата на Министерството на промишлеността в Канада. Epson не носи отговорност за несъответствие с изискванията за защита, възникнало в резултат от непрепоръчана модификация на продукта. Експлоатацията му зависи от следните две условия: (1) това устройство не трябва да причинява вредни смущения и (2) това устройство не трябва да приема каквито е да е смущения, включително смущения, които е възможно да причинят нежелана работа на устройството.

За да се предотвратят радиосмущения на лицензираната услуга, това устройство е предназначено за работа в закрити помещения и далеч от прозорци, за да се осигури максимално защитно екраниране. Оборудване (или неговата предавателна антена), което е инсталирано на открито, подлежи на лицензиране.

Това оборудване отговаря на ограниченията за експозиция на радиация FCC/IC, зададени за неконтролирана среда, и съответства на Инструкциите за експозиция на радиочестота на FCC в Допълнение С към OET65 и RSS-102 на Правилата на IC за експозиция на радиочестота. Това оборудване следва да се монтира и експлоатира по такъв начин, че радиаторът да бъде на най-малко 20 cm (7,9 in) или повече от тялото на човек (с изключение на крайниците: ръце, китки, крака и глезени).

Адаптер за променлив ток (A461H)

EMC (Електромагнитна съвместимост)	FCC Part 15 Subpart B Class B CAN ICES-3 (B)/NMB-3 (B)
------------------------------------	---

ZICTA Типово одобрение за потребители в Замбия

Вижте следния уебсайт, за да проверите информацията за типово одобрение на ZICTA.

<https://support.epson.net/zicta/>

Къде можете да получите помощ

Уеб сайт за техническа поддръжка.	240
Свързване с отдела за поддръжка на Epson.	240

Уеб сайт за техническа поддръжка

Ако имате нужда от допълнителна помощ, посетете сайта за поддръжка на Epson, показан по-долу. Изберете вашата страна или регион и преминете към раздела за поддръжка на вашия местен уебсайт на Epson. Най-новите драйвери, често задавани въпроси, ръководства и други са на разположение за изтегляне от сайта.

<http://support.epson.net/>

<http://www.epson.eu/support> (Европа)

Ако продуктът ви от Epson не работи правилно и не можете да разрешите проблема, свържете се с отдела за поддръжка на Epson за съдействие.

Свързване с отдела за поддръжка на Epson

Преди да се свържете с Epson

Ако продуктът ви от Epson не работи правилно и не можете да разрешите проблема с помощта на информацията за отстраняване на неизправности в ръководствата му, се свържете с отдела за поддръжка на Epson за съдействие. Ако поддръжката за Epson за района ви не е посочена по-долу се свържете с търговеца, от когото сте закупили продукта.

От отдела за поддръжка на Epson ще могат да ви помогнат много по-бързо ако им предоставите следната информация:

- Сериен номер на продукта
(Етикетът със серийния номер обикновено е на гърба на продукта.)
- Модел на продукта
- Версия на софтуера на продукта
(Щракнете върху **Относно, Информация за версията**, или подобен бутон в софтуера на продукта.)
- Марка и модел на вашия компютър
- Името и версията на операционната система на компютъра ви
- Имената и версиите на софтуерните приложения, които използвате обикновено с продукта си

Забележка:

В зависимост от продукта данните с телефонните номера за факс и/или мрежови настройки може да бъдат съхранени в паметта на продукта. Възможно е данните и/или настройките да бъдат загубени поради повреда или ремонт на продукта. Epson не носи отговорност за загуба на данни, за архивирането или възстановяването на данни и/или настройки дори по време на гаранционния срок. Препоръчваме сами да архивирате данните си или да ги запишете.

Помощ за потребители в Европа

Проверете своя документ за общоевропейска гаранция за информация как да се свържете с отдела за поддръжка на Epson.

Помощ за потребители в Тайван

Контактите за информация, поддръжка и обслужване са:

Уеб адрес

<http://www.epson.com.tw>

Налична е информация за спецификации на продукти, драйвери за изтегляне и запитвания относно продукти.

Център за помощ на Epson

Тел.: +886-2-2165-3138

Екипът ни в Центъра за помощ може да ви помогне по телефона със следното:

- Запитвания за покупки и информация за продукта
- Въпроси и проблеми при използването на продукта
- Запитвания относно услуги за поправка и гаранция

Център за ремонтни услуги:

<http://www.tekcare.com.tw/branchMap.page>

TekCare corporation е оторизиран сервизен център на Epson Taiwan Technology & Trading Ltd.

Помощ за потребители в Австралия

Epson Австралия желае да ви предостави потребителско обслужване на високо ниво. Освен ръководствата за продукта ви предоставяме следните източници на информация:

URL адрес в интернет

<http://www.epson.com.au>

Влезте в уеб страниците на Epson Австралия. Струва си да вземете модема си и да посърфирате тук! Този сайт предоставя зона, от която да се изтеглят драйвери, начини за свързване с Epson, информация за нови продукти и техническа поддръжка (имейл).

Център за помощ на Epson

Тел.: 1300-361-054

Центърът за помощ на Epson е предвиден като краен резервен вариант, за да сме сигурни, че клиентите ни имат достъп до експертен съвет. Операторите от Центъра за помощ могат да ви съдействат при инсталирането, конфигурирането и работата с продуктите на Epson. Нашият персонал за предпродажбено съдействие може да предостави информационни материали за новите продукти на Epson и съвети къде е най-близкият търговец или агент. Тук получавате отговори на различни видове запитвания.

Съветваме ви да пригответе цялата необходима информация, преди да позвъните. Колкото повече информация подготвите, толкова по-бързо ще можем да ви помогнем при решаването на проблема. Тази информация включва ръководствата на вашия Epson продукт, типа на компютъра, операционната система, програмните приложения и всяка информация, която мислите, че е необходима.

Транспортиране на продукта

Epson препоръчва да запазите опаковката на продукта за бъдещо транспортиране.

Помощ за потребители в Сингапур

Източници на информация, поддръжка и обслужване за Epson Сингапур са:

Уеб адрес

<http://www.epson.com.sg>

Достъпна е информация за спецификации на продукта, драйвери за изтегляне, често задавани въпроси (ЧЗВ), запитвания за покупки и техническа поддръжка посредством имейл.

Център за помощ на Epson

Без допълнителни такси: 800-120-5564

Екипът ни в Центъра за помощ може да ви помогне по телефона със следното:

- Запитвания за покупки и информация за продукта
- Въпроси или отстраняване на проблеми при използването на продукта
- Запитвания относно услуги за поправка и гаранция

Помощ за потребители в Тайланд

Контактите за информация, поддръжка и обслужване са:

Уеб адрес

<http://www.epson.co.th>

Достъпна е информация за спецификации на продукта, драйвери за изтегляне, често задавани въпроси (ЧЗВ) и изпращане на имейл.

Център за телефонно обслужване на Epson

Телефон: 66-2460-9699

Имейл: support@eth.epson.co.th

Екипът ни от Центъра за помощ може да Ви помогне по телефона със следното:

- Запитвания за покупки и информация за продукта
- Въпроси и проблеми при използването на продукта
- Запитвания относно услуги за поправка и гаранция

Помощ за потребители във Виетнам

Контактите за информация, поддръжка и обслужване са:

Център за обслужване на Epson

27 Yen Lang, Trung Liet Ward, Dong Da District, Ha Noi City. Tel: +84 24 7300 0911

38 Le Dinh Ly, Thac Gian Ward, Thanh Khe District, Da Nang. Tel: +84 23 6356 2666

194/3 Nguyen Trong Tuyen, Ward 8, Phu Nhuan Dist., HCMC. Tel: +84 28 7300 0911

31 Phan Boi Chau, Ward 14, Binh Thanh District, HCMC. Tel: +84 28 35100818

Помощ за потребители в Индонезия

Контактите за информация, поддръжка и обслужване са:

Уеб адрес

<http://www.epson.co.id>

- Информация за спецификации на продукти, драйвери за изтегляне
- Често задавани въпроси (ЧЗВ), запитвания за покупки, въпроси по имейл

Гореща линия на Epson

Тел.: 1500-766 (Indonesia Only)

Имейл: customer.care@ein.epson.co.id

Нашият екип на горещата линия може да Ви помогне по телефона или чрез имейл:

- Запитвания за покупки и информация за продукта
- Техническа поддръжка

Помощ за потребители в Малайзия

Контактите за информация, поддръжка и обслужване са:

Уеб адрес

<http://www.epson.com.my>

- Информация за спецификации на продукти, драйвери за изтегляне
- Често задавани въпроси (ЧЗВ), запитвания за покупки, въпроси по имейл

Център за телефонно обслужване на Epson

Телефонен номер: 1800-81-7349 (без такса)

Имейл: websupport@emsb.epson.com.my

- Запитвания за покупки и информация за продукта
- Въпроси и проблеми при използването на продукта
- Запитвания относно услуги за поправка и гаранция

Epson Malaysia Sdn Bhd (централен офис)

Тел.: 603-56288288

Факс: 603-5628 8388/603-5621 2088

Помощ за потребители в Индия

Контактите за информация, поддръжка и обслужване са:

Уеб адрес

<http://www.epson.co.in>

Налична е информация за спецификации на продукти, драйвери за изтегляне и запитвания относно продукти.

Телефонна линия без допълнителни такси

За обслужване, информация за продукти или поръчка на консумативи -

18004250011 / 186030001600 / 1800123001600 (9:00 – 18:00)

Имейл

calllog@epson-india.in

WhatsApp

+91 96400 00333

Помощ за потребители във Филипините

За да получат техническа поддръжка, както и друго следпродажбено обслужване, потребителите могат да се свържат с Epson Philippines Corporation на телефона, факса и имейл адреса, дадени по-долу:

Уеб адрес

<http://www.epson.com.ph>

Достъпна е информация за спецификации на продукта, драйвери за изтегляне, често задавани въпроси (ЧЗВ) и запитвания по имейл.

Обслужване на клиенти Epson Philippines

Без допълнителни такси: (PLDT) 1-800-1069-37766

Без допълнителни такси: (Digitel) 1-800-3-0037766

Столичен регион на Филипините: +632-8441-9030

Уеб сайт: <https://www.epson.com.ph/contact>

Имейл: customercare@epc.epson.com.ph

Достъпен от 9.00 до 18.00 от понеделник до събота (освен на национални празници)

Екипът ни в Центъра за помощ може да ви помогне по телефона със следното:

- Запитвания за покупки и информация за продукта
- Въпроси и проблеми при използването на продукта
- Запитвания относно услуги за поправка и гаранция

Epson Philippines Corporation

Централа: +632-8706-2609

Факс: +632-8706-2663 / +632-8706-2665