

EPSON

DS-900WN DS-800WN

Посібник користувача

Функції продукту

Основи роботи зі сканером

**Характеристики та розміщення
оригіналів**

Сканування

Обслуговування

Вирішення проблем

Зміст

Про цей посібник

Вступ до посібників.	7
Позначки та символи.	7
Описи, що використовуються в цьому посібнику.	7
Позначення операційної системи.	8
Авторські права.	8
Торгові марки.	9

Важливі вказівки

Вказівки з безпеки.	11
Обмеження на копіювання.	12
Вказівки та попередження щодо використання сенсорного екрану.	13
Вказівки та попередження щодо підключення до інтернету.	13
Захист вашої особистої інформації.	13
Примітки щодо пароля адміністратора.	14
Початковий пароль адміністратора.	14
Операції, для яких потрібен пароль адміністратора.	14
Зміна пароля адміністратора.	14
Скидання пароля адміністратора.	14

Функції продукту

Технологія мережевого сканування Epson «ScanWay».	16
Надання параметрів автентифікації для захищеного середовища сканування.	16
Функції сканування, що забезпечують високу продуктивність.	17
Корисні функції налаштування якості зображення.	18

Основи роботи зі сканером

Назви компонентів і функцій.	22
Paper Alignment Plate.	24
Прикріплення Paper Alignment Plate.	24
Зняття Paper Alignment Plate.	25
Панель керування.	26
Кнопки й індикатори.	26
Основний склад екрана.	27
Встановлення та видалення USB-носія.	31
Встановлення USB-носія.	32

Видалення USB-носія.	32
Інформація про програми.	33
Програма для сканування документів (Document Capture Pro / Document Capture).	33
Програма для керування сканером (Epson Scan 2).	33
Програма для сканування зі смарт-пристроїв (Epson Smart Panel).	34
Програма для оновлення програмного забезпечення та мікропрограми (EPSON Software Updater).	34
Програма для налаштування операцій сканера (Web Config).	35
Програма для налаштування пристрою в мережі (EpsonNet Config).	36
Програмне забезпечення для керування пристроями в мережі (Epson Device Admin).	37
Програма для створення пакетів драйверів (EpsonNet SetupManager).	37
Програмне забезпечення, яке використовує сервер для автентифікованого сканування (Epson Print Admin).	38
Програмне забезпечення, яке не використовує сервер для автентифікованого сканування (Epson Print Admin Serverless).	38
Інформація про додаткові елементи та витратні матеріали.	38
Коди Захисний футляр.	38
Коди вузла подачі паперу.	39
Коди Paper Alignment Plate.	40
Коди наборів для чищення.	40

Характеристики та розміщення оригіналів

Характеристики оригіналів, які можна сканувати.	43
Загальні характеристики оригіналів, що скануються.	43
Типи оригіналів, з якими слід бути обережними.	48
Типи оригіналів, які не можна сканувати.	48
Розміщення оригіналів.	49
Оригінали стандартного розміру.	49
Довгий папір.	54
Пластикові картки.	58
Ламіновані картки.	61

Оригінали великого розміру.	63
Оригінали неправильної форми.	66
Фотографії.	70
Конверти.	73
Змішані оригінали.	75

Сканування

Сканування за допомогою панелі керування сканера.	80
Сканування оригіналів на комп'ютер.	80
Сканування у мережеву папку.	81
Сканування оригіналів та надсилання електронною поштою.	86
Сканування у хмару.	90
Сканування на USB-носії.	94
Сканування за допомогою WSD.	98
Комбінації для доступних параметрів Формат файлу та Тип зображення.	99
Сканування за допомогою налаштувань	
Налашт.	100
Сканування з комп'ютера.	101
Сканування за допомогою програми Document Capture Pro (Windows).	101
Сканування за допомогою програми Document Capture (Mac OS).	107
Сканування за допомогою Epson Scan 2.	113
Функції програмного забезпечення для налаштування якості зображення.	118
Сканування з комп'ютера за допомогою сканера з увімкненою функцією Керування доступом.	118
Використання AirPrint.	119
Сканування за допомогою Chromebook.	119
Налаштування завдання.	119
Створення завдання та призначення завдання на панелі керування (Windows).	120
Створення і реєстрація завдання (Mac OS).	120
Призначення завдань панелі керування (Mac OS).	121
Сканування у режимі Режим автоматичної подачі.	121
Сканування з інтелектуальних пристроїв.	123
Сканування за допомогою Epson Smart Panel	123
Сканування за допомогою Moripia Scan.	124

Необхідні налаштування для сканування

Підключення сканера до мережі.	126
Реєстрація сервера електронної пошти.	126

Перевірка зв'язку з сервером електронної пошти.	127
Створення мережевої папки.	129
Відкриття доступу до контактів.	136
Порівняння налаштувань контактів.	137
Реєстрація напряму до контактів з використанням Web Config.	137
Реєстрація місць призначення як групи за допомогою Web Config.	139
Резервне копіювання та імпортування контактів.	140
Експортування та групова реєстрація контактів за допомогою інструменту.	141
Взаємодія між сервером LDAP та користувачами.	143
Налаштування AirPrint.	146

Настроювання відображення панелі керування

Реєстрація Налашт.	148
Параметри меню Налашт.	149
Редагування головного екрана панелі керування.	150
Зміна Макет головного екрана.	150
Додати піктограму.	151
Видалити піктограму.	152
Перемістити піктограму.	153

Параметри меню для настройки

Основні налашт.	155
Яскр. РК-дис.	155
Звуки.	155
Тайм. очікув.	155
Налашт. вимк. живл.	155
Автоматичне увімкнення.	155
Налаштув. дати/часу.	155
Мова/Language.	156
Клавіатура.	156
Час очікування операції.	156
Підкл. ПК по USB.	156
Налашт. сканера.	156
Редагувати Головний екран.	158
Параметри користувача.	158
Налаштування мережі.	158
Настр. Wi-Fi.	158
Налаштування дротової LAN.	159
Стан мережі.	159
Розширений.	159

Налаштування веб-служби.	160
Document Capture Pro.	160
Конт. менеджер.	160
Сист. адміністрування.	161
Конт. менеджер.	161
Налаштув. адміністратора.	161
Обмеження.	161
Керування доступом.	161
Шифрування пароля.	161
Перевірка програми при запуску.	162
Вивчення клієнтських вимог.	162
WSD Налаштування.	162
Віднов. налашт. за зам.	162
Оновлення мікропрограмного забезпечення.	162
Інформація про пристрій.	162
Обслуговув. та ремонт сканера.	163
Параметри сповіщення про заміну ролика.	163
Налаштування сповіщення про регулярне очищення.	164

Обслуговування

Очищення зовнішніх компонентів сканера.	166
Очищення внутрішніх компонентів сканера.	166
Заміна вузла подачі паперу.	171
Скидання кількості сканувань після заміни роликів.	175
Енергоощадність.	176
Транспортування сканера.	176
Оновлення програм і мікропрограми.	177
Оновлення мікропрограми сканера з панелі керування.	178
Оновлення мікропрограми за допомогою Web Config.	179
Оновлення мікропрограми без підключення до Інтернету.	179

Вирішення проблем

Проблеми зі сканером.	182
Перевірка повідомлень про помилку на панелі керування.	182
Сканер не вмикається.	182
Сканер неочікувано вимикається.	183
Забули свій пароль адміністратора.	183
Проблеми з підготування сканування по мережі.	183
Поради щодо вирішення проблем.	183
Не вдається відкрити Web Config.	184

Проблеми із запуском сканування.	185
Не вдається запустити сканування з комп'ютера.	185
Не вдається запустити сканування зі смарт-пристрою.	191
Не вдається зберегти скановане зображення у папку спільного доступу.	193
Не вдається надіслати скановані зображення у хмару.	195
Не вдається надіслати скановані зображення на електронну пошту.	195
Проблеми, пов'язані з подачею паперу.	196
Подається кілька оригіналів (подвійна подача).	196
Видалення зім'ятих оригіналів зі сканера.	196
Часто виникають змінання паперу, помилки подавання паперу й проблеми із захистом документів.	198
Захист паперу Працює неналежним чином.	200
Оригінали виштовхуються неакуртно.	200
Оригінали забруднюються.	200
Під час безперервного сканування зменшилася швидкість.	201
Сканування триває надто довго.	201
Проблеми з відсканованим зображенням.	201
Під час сканування з ADF з'являються лінії (смуги).	201
Оповіщення про плями всередині сканера все ще з'являється.	202
Нерівномірність кольорів на сканованому зображенні.	202
Розширення або стиснення сканованого зображення.	202
На відсканованому зображенні проявляється зображення зі зворотної сторони оригіналу.	203
Відсканований текст або зображення відсутні або розмиті.	203
З'являються шаблони муару (веб-подібні тіні).	204
Край оригіналу не сканується при автоматичному визначенні розміру оригіналу.	205
Символи розпізнаються неправильно.	205
Не вдається усунути проблеми у сканованому зображенні.	206
Проблеми Document Capture Pro.	206
Видалення та встановлення програм.	206
Видалення програм.	206
Встановлення програм.	208

Додавання або заміна комп'ютера або пристроїв

Підключення до сканера, підключеного до мережі.	210
Використання мережевого сканера з другого комп'ютера.	210
Використання мережевого сканера зі смарт-пристрою.	211
Підключення смарт-пристрою до сканера напряму (Wi-Fi Direct).	211
Про Wi-Fi Direct.	211
Підключення до смарт-пристрою за допомогою Wi-Fi Direct.	212
Відключення Wi-Fi Direct (Простий режим AP).	212
Змінення параметрів Wi-Fi Direct (Простий режим AP), як-от SSID.	212
Повторне налаштування підключення до мережі.	213
У разі заміни безпроводного маршрутизатора.	214
У разі заміни комп'ютера.	214
Змінення способу підключення до комп'ютера.	215
Налаштування Wi-Fi з панелі керування.	216
Перевірка стану підключення до мережі.	218
Перевірка стану підключення до мережі з панелі керування.	218
Перевірка мережі комп'ютера (тільки для Windows).	220

Технічні характеристики

Загальні технічні характеристики сканера.	223
Технічні характеристики мережі.	224
Технічні характеристики Wi-Fi.	224
Технічні характеристики Ethernet.	225
Функції мережі та підтримка IPv4/IPv6.	225
Протокол безпеки.	226
Підтримка сторонніх послуг.	226
Характеристики USB-носія.	226
Використання порту для сканера.	226
Технічні характеристики: габарити і вага.	228
Характеристики енергоспоживання.	229
Електричні характеристики сканера.	229
Характеристики адаптера змінного струму.	231
Умови експлуатації.	231
Системні вимоги.	231

Стандарти та підтвердження відповідності

Стандарти та сертифікати для європейської моделі.	233
Стандарти та сертифікати для австралійських моделей.	233
Стандарти та сертифікати для моделей США.	234
Затвердження типу ZICTA для користувачів у Замбії.	234

Джерела довідкової інформації

Веб-сайт технічної підтримки.	236
Звернення у відділ підтримки компанії Epson.	236
Перед зверненням до компанії Epson.	236
Підтримка користувачів у Європі.	236
Підтримка користувачів у Тайвані.	237
Підтримка користувачів в Австралії.	237
Підтримка користувачів у Сінгапурі.	238
Підтримка користувачів у Таїланді.	238
Підтримка користувачів у В'єтнамі.	238
Підтримка користувачів в Індонезії.	239
Підтримка користувачів у Малайзії.	239
Підтримка користувачів в Індії.	240
Підтримка користувачів у Філіппінах.	240

Про цей посібник

Вступ до посібників.	7
Позначки та символи.	7
Описи, що використовуються в цьому посібнику.	7
Позначення операційної системи.	8
Авторські права.	8
Торгові марки.	9

Вступ до посібників

Останні версії перелічених нижче посібників доступні на сайті підтримки Epson.

<http://www.epson.eu/support> (Європа)

<http://support.epson.net/>

Встановлення (друкований посібник)

Надає інформацію про налаштування продукту та встановлення програми.

Посібник користувача (цифровий посібник)

Тут наведено вказівки з користування пристроєм, обслуговування та усунення несправностей.

Посібник адміністратора (цифровий посібник)

Тут наведено інформацію для адміністраторів сканерів. Містить інструкції щодо встановлення продукту в мережевому середовищі, налаштування параметрів безпеки й адміністрування продукту.

Окрім вищезгаданих посібників, у програмах є різноманітні інструкції та довідки.

Позначки та символи



Застереження.

Вказівки, яких необхідно ретельно дотримуватись, щоб уникнути травмування.



Важливо

Вказівки, яких необхідно дотримуватись, щоб уникнути пошкодження пристрою.

Примітка.

Надає додаткову та довідкову інформацію.

Пов'язані відомості

➔ Посилання, що пов'язані з розділами.

Описи, що використовуються в цьому посібнику

Подані тут знімки екранів зроблені у програмах на ОС Windows 10 або macOS High Sierra.

Відображений на екрані вміст може відрізнятись в залежності від моделі пристрою та ситуації.

Використані тут ілюстрації подаються тільки для довідки. Способи керування пристроєм однакові, хоча вони можуть злегка відрізнятись від фактичного функціонування продукту.

Позначення операційної системи

Windows

У цьому посібнику «Windows 11», «Windows 10», «Windows 8.1», «Windows 8», «Windows 7», «Windows Server 2022», «Windows Server 2019», «Windows Server 2016», «Windows Server 2012 R2», «Windows Server 2012», «Windows Server 2008 R2» та «Windows Server 2008» позначають наведені нижче операційні системи. Крім того термін «Windows» використовується для позначення всіх версій.

- Операційні система Microsoft® Windows® 11
- Операційні система Microsoft® Windows® 10
- Операційні система Microsoft® Windows® 8.1
- Операційні система Microsoft® Windows® 8
- Операційні система Microsoft® Windows® 7
- Операційні система Microsoft® Windows Server® 2022
- Операційні система Microsoft® Windows Server® 2019
- Операційні система Microsoft® Windows Server® 2016
- Операційні система Microsoft® Windows Server® 2012 R2
- Операційні система Microsoft® Windows Server® 2012
- Операційні система Microsoft® Windows Server® 2008 R2
- Операційні система Microsoft® Windows Server® 2008

Mac OS

У цьому посібнику «Mac OS» значить Mac OS X 10.9 або новішої версії, а також macOS 11 або новішої версії.

Авторські права

Без попереднього письмового дозволу корпорації Seiko Epson жодну частину цього документа не можна відтворювати, зберігати в пошуковій системі або передавати в будь-якому вигляді й будь-якими засобами: електронними, механічними, фотографічними, шляхом відеозапису або іншим способом. Використання інформації, яка тут міститься, не пов'язане з жодними патентними зобов'язаннями. Крім того, не передбачається жодної відповідальності за шкоду, завдану в результаті використання цієї інформації. Інформація, що міститься в цьому документі, призначена виключно для використання з цим виробом Epson. Epson не несе відповідальності за будь-яке використання цієї інформації стосовно інших продуктів.

Ні корпорація Seiko Epson, ні її філіали не несуть відповідальності за шкоду, збитки, витрати або видатки покупця цього продукту або третіх сторін, завдані в результаті аварій, неправильного використання цього продукту або зловживання ним, його несанкціонованих модифікацій, виправлень або змін, або (за винятком США) недотримання інструкцій з експлуатації і технічного обслуговування, розроблених корпорацією Seiko Epson.

Ані корпорація Seiko Epson, ані її філіали не несуть відповідальності за будь-яку шкоду або проблеми, що виникнуть у результаті використання будь-яких параметрів або будь-яких витратних продуктів, відмінних від тих, які призначені корпорацією Seiko Epson як Original Epson Products оригінальні продукти Epson або продукти, затверджені корпорацією Epson.

Корпорація Seiko Epson не несе відповідальності за будь-які збитки в результаті електромагнітних втручань, які трапляються через використання будь-яких інтерфейсних кабелів, відмінних від тих, які призначені корпорацією Seiko Epson як продукти, затверджені корпорацією Epson.

© 2024 Seiko Epson Corporation

Зміст цієї інструкції та характеристики цього продукту можуть бути змінені без попереднього повідомлення.

Торгові марки

- Microsoft, Windows, Windows Server, Microsoft Edge, SharePoint, and Internet Explorer are trademarks of the Microsoft group of companies.
- Apple, Mac, macOS, OS X, Bonjour, Safari, and AirPrint are trademarks of Apple Inc., registered in the U.S. and other countries.
- Use of the Works with Apple badge means that an accessory has been designed to work specifically with the technology identified in the badge and has been certified by the developer to meet Apple performance standards.
- Chrome, Chromebook, Google Play and Android are trademarks of Google LLC.
- Wi-Fi®, Wi-Fi Direct®, and Wi-Fi Protected Access® are registered trademarks of Wi-Fi Alliance®. Wi-Fi Protected Setup™, WPA2™, WPA3™ are trademarks of Wi-Fi Alliance®.
- The SuperSpeed USB Trident Logo is a registered trademark of USB Implementers Forum, Inc.
- The Mopria™ word mark and the Mopria™ Logo are registered and/or unregistered trademarks of Mopria Alliance, Inc. in the United States and other countries. Unauthorized use is strictly prohibited.
- Firefox is a trademark of the Mozilla Foundation in the U.S. and other countries.
- QR Code is a registered trademark of DENSO WAVE INCORPORATED in Japan and other countries.
- Загальне повідомлення. Усі інші торгові марки належать відповідним власникам і використовуються лише з метою ідентифікації.

Важливі вказівки

Вказівки з безпеки.	11
Обмеження на копіювання.	12
Вказівки та попередження щодо використання сенсорного екрану.	13
Вказівки та попередження щодо підключення до інтернету.	13
Захист вашої особистої інформації.	13
Примітки щодо пароля адміністратора.	14

Вказівки з безпеки

Ознайомтеся і дотримуйтеся цих вказівок, щоб гарантувати безпечне користування цим пристроєм та приладдям до нього. Обов'язково залиште собі цей посібник на майбутнє для довідки. Крім того, дотримуйтеся усіх попереджень та вказівок, нанесених на пристрій або додаткове приладдя.

- Деякі символи, нанесені на пристрій і додаткове приладдя, вказують на безпечне користування та правильне використання пристрою. Значення символів можна дізнатися на вказаному нижче веб-сайті.
<http://support.epson.net/symbols>
- Розмістіть пристрій і приладдя до нього на пласкій стійкій поверхні, так щоб вони не виступали за її межі в жодному напрямку. Якщо пристрій і приладдя устанавлюються біля стіни, ставте їх на відстані більше 10 см до стіни.
- Розмістіть пристрій і приладдя до нього на такій відстані від комп'ютера, щоб вистачило довжини інтерфейсного кабелю. Не розміщуйте й не зберігайте пристрій і його приладдя або адаптер змінного струму на відкритому повітрі, у брудних, запилених і вологих місцях, поряд із джерелами тепла або в місцях, які зазнають впливу ударів, вібрації, високої температури або вологості, прямих сонячних променів, потужних джерел світла або швидких змін температури й вологості.
- Не торкайтеся пристрою вологими руками.
- Розташуйте пристрій і приладдя до нього біля електричної розетки, щоб адаптер можна було легко відключити.
- Шнур живлення адаптера змінного струму слід розташовувати таким чином, щоб запобігти його стиранню, порізам, зношуванню, стисканню та утворенню вузлів. Не ставте на шнур адаптера змінного струму предмети та не допускайте того, щоб на адаптер змінного струму або шнур живлення наступали або спіткалися об них. Особливо уважно стежте за тим, щоб кінець шнура був рівним.
- Використовуйте тільки той шнур живлення, що постачається з продуктом, і не використовуйте цей шнур для іншого обладнання. Використання інших шнурів живлення для цього приладу або використання цього шнура для іншого обладнання може призвести до пожежі або ураження електричним струмом.
- Користуйтеся лише тим адаптером змінного струму, який постачався разом із пристроєм. Використання інших адаптерів може спричинити пожежу, ураження електричним струмом або травмування.
- Адаптер змінного струму призначений для використання із пристроєм, до комплекту постачання якого він входить. Не використовуйте його з іншими електронними пристроями, якщо це не вказано в інструкції.
- Використовуйте лише такий тип джерел живлення, який зазначено на ярлику адаптера змінного струму, та підключайтеся лише до стандартних побутових електричних розеток через адаптер змінного струму, який задовольняє вимоги відповідних місцевих стандартів з безпеки.
- Підключаючи пристрій та його приладдя до комп'ютера або іншого пристрою за допомогою кабелю, переконайтеся у правильній орієнтації роз'ємів. Кожен роз'єм має лише одну правильну орієнтацію. Неправильне підключення роз'єму може призвести до пошкодження обох пристроїв, з'єднаних кабелем.
- Не використовуйте електричні розетки, до яких підключені фотокопіювальні пристрої або кондиціонери, які постійно вмикають і вимикають.
- Якщо для підключення пристрою використовується подовжувач, перевірте, чи загальний струм у пристроях, увімкнутих у цей подовжувач, не перевищує максимально дозволений струм подовжувача. Також переконайтеся, що загальний номінальний струм пристроїв, увімкнутих у розетку, не перевищує номінальний струм розетки.

- Не розбирайте пристрій, адаптер змінного струму та додаткові пристрої, не вносьте в них жодних змін та не намагайтеся самостійно їх відремонтувати, за винятком випадків, описаних у документації до пристрою.
- Не вставляйте предмети в отвори пристрою, оскільки вони можуть торкнутися ділянок під напругою або призвести до короткого замикання. Стережіться ураження електричним струмом.
- У разі пошкодження штепселя замініть шнур повністю або зверніться за консультацією до кваліфікованого електрика. Якщо штепсель має запобіжники, замінійте їх лише на запобіжники відповідного розміру та номіналу.
- У разі виникнення перелічених нижче проблем відключіть пристрій і його приладдя та адаптер змінного струму від мережі й зверніться по допомогу до кваліфікованих спеціалістів: пошкодження адаптера змінного струму чи штепселя; потрапляння рідини в пристрій, приладдя чи адаптер змінного струму; падіння пристрою чи адаптера змінного струму або пошкодження їхніх корпусів; пристрій, приладдя чи адаптер змінного струму працюють не так, як слід, або їхні робочі характеристики значно змінилися. (Не намагайтеся виконати налаштування, які не описані в інструкції з експлуатації.)
- Перед чищенням від'єднайте пристрій і адаптер змінного струму від джерела живлення. Для чищення пристрою використовуйте лише вологу ганчірку. Не використовуйте рідкий або аерозольний очисник, окрім випадків, коли це чітко вказано у посібнику до пристрою.
- Якщо планується тривала перерва у використанні пристрою, відключіть шнур живлення від електричної мережі.
- Після заміни витратних матеріалів правильно утилізуйте їх, дотримуючись місцевих законів. Не розбирайте їх.
- Зберігайте цей пристрій на відстані щонайменше 22 см від електрокардіостимуляторів. Радіохвилі, які випромінює цей пристрій, можуть негативно вплинути на роботу кардіостимуляторів.
- Не використовуйте цей пристрій всередині медичних закладів або поблизу медичного обладнання. Радіохвилі, які випромінює цей пристрій, можуть негативно вплинути на роботу електричного медичного обладнання.
- Не використовуйте цей пристрій біля пристроїв з автоматичним керуванням, таких як автоматичні двері чи пожежна сигналізація. Радіохвилі, які випромінює цей пристрій, можуть негативно вплинути на роботу вказаних пристроїв, що може призвести до нещасних випадків через їх несправність.
- Зверніться до дилера, якщо РК-екран пошкоджено. Якщо розчин рідких кристалів потрапив на руки, слід ретельно вимити їх водою з милом. Якщо розчин рідких кристалів потрапив в очі, слід негайно промити їх водою. Якщо після ретельного промивання неприємні відчуття залишаються, або погіршився зір, слід негайно звернутись до лікаря.

Обмеження на копіювання

Користувачі продукту мають дотримуватися наведених нижче обмежень для того, щоб використання продукту було відповідальним і законним.

Копіювання перелічених нижче документів заборонено законом:

- Банкові векселі, грошові одиниці, видані урядом ринкові цінні папери, облігації державних позик і муніципальні цінні папери;
- Непогашені поштові марки, поштові листівки з марками та інші офіційні поштові документи, призначені для оплати поштових витрат;
- Видані урядом гербові марки та цінні папери, видані відповідно до норм судочинства.

Будьте обережними під час копіювання наступних документів:

- Приватні ринкові цінні папери (сертифікати акцій, векселі, чеки тощо), місячні перепустки, пільгові квитки тощо;
- Паспорти, водійські права, сертифікати відповідності, дорожні перепустки, продовольчі талони, квитки тощо.

Примітка.

Копіювання цих документів може бути заборонене законом.

Відповідальне використання матеріалів, захищених авторськими правами.

Зловживання продуктом можуть виражатися в неприпустимому копіюванні матеріалів, захищених авторськими правами. Виявляйте відповідальність і пошану, отримуючи дозвіл на копіювання опублікованих матеріалів у власника авторських прав або дійте за порадою досвідченого юриста.

Вказівки та попередження щодо використання сенсорного екрану

- РК-екран може містити кілька маленьких яскравих або темних точок, і через свої особливості він може мати неоднорідну яскравість. Це нормально, тому не варто вказувати, що він пошкоджений.
- Використовуйте тільки суху м'яку тканину для очищення. Не використовуйте рідкі або хімічні очисники.
- Зовнішня кришка сенсорного екрану може зламатись від важкого удару. Якщо скло трісне або розіб'ється, зверніться до вашого дилера. Не слід торкатись розбитого скла або намагатись його вийняти.
- Сенсорного екрану слід обережно торкатись пальцем. Не слід натискати надто сильно або натискати нігтями.
- Не використовуйте гострих предметів, таких як кулькова ручка чи гострі олівці, для виконання роботи.
- Конденсат, що збирається всередині сенсорного екрану через раптові зміни температури або вологи, може призвести до погіршення робочих характеристик.

Вказівки та попередження щодо підключення до інтернету

Не підключайте цей продукт напряму до інтернету. Підключайте його у мережі, захищеній роутером або брандмауером.

Захист вашої особистої інформації

Коли ви даєте сканер комусь іншому або вирішили позбавитись його, необхідно стерти всю особисту інформацію, що зберігається в пам'яті сканера, вибравши меню на панелі керування, як описано нижче.

Налаш. > **Сист. адміністрування** > **Віднов. налашт. за зам.** > **Всі налаштування**

Примітки щодо пароля адміністратора

Цей пристрій дозволяє встановити пароль адміністратора, щоб запобігти неавторизованому доступу сторонніх осіб до налаштувань пристрою або мережевих налаштувань, які зберігаються на пристрої, коли він підключений до мережі, або зміни таких налаштувань.

Якщо ви встановили пароль адміністратора, вам потрібно буде ввести пароль під час зміни налаштувань у конфігураційному програмному забезпеченні, наприклад Web Config.

На сканері встановлено початковий пароль адміністратора, але його можна змінити на будь-який інший.

Початковий пароль адміністратора

Початковий пароль адміністратора змінюється залежно від етикетки, прикріпленої до підставки продукту. Якщо на звороті є напис «PASSWORD», введіть 8-значний номер, вказаний на етикетці. Якщо немає прикріпленої етикетки «PASSWORD», введіть серійний номер, вказаний на етикетці із задньої панелі продукту, як початковий пароль адміністратора.

Ми рекомендуємо змінити початковий пароль адміністратора зі значення за замовчуванням.

Примітка.

За замовчуванням не встановлено жодного імені користувача.

Операції, для яких потрібен пароль адміністратора

Якщо під час наведених нижче операцій буде запропоновано ввести пароль адміністратора, введіть пароль адміністратора, встановлений на продукті.

- Під час входу до розширених налаштувань Web Config
- Під час роботи з меню панелі керування, яке було заблоковано адміністратором
- При зміні налаштувань пристрою в додатку
- При оновленні мікропрограми для пристрою
- Під час зміни або скидання пароля адміністратора

Зміна пароля адміністратора

Зміну можна виконати з панелі керування пристрою або Web Config.

Під час зміни пароля новий пароль має складатися з 8 до 20 символів і містити лише однобайтові букви, цифри й символи.

Скидання пароля адміністратора

Пароль адміністратора можна скинути до початкового значення на панелі керування продукту або у Web Config.

Якщо ви забули пароль і не можете скинути його до стандартних параметрів, продукт потребує ремонту. Зверніться до місцевого постачальника.

Функції продукту

Технологія мережевого сканування Epson «ScanWay»	16
Надання параметрів автентифікації для захищеного середовища сканування. . .	16
Функції сканування, що забезпечують високу продуктивність.	17
Корисні функції налаштування якості зображення.	18

Технологія мережевого сканування Epson «ScanWay»

Цей сканер — мережевий і має три елементи: «безкомп'ютерність», «спільний доступ» і «захист».

«Безкомп'ютерність»

Ви можете надіслати скановане зображення до вибраного місця призначення (як-от мережевої папки, адреси електронної пошти, хмарної служби або USB-носія), виконавши операції на сенсорному екрані.

[«Сканування за допомогою панелі керування сканера» на сторінці 80](#)

Ви також можете скористатися програмою для смарт-пристрою Epson Smart Panel для налаштування сканера, сканування та збереження зображень на пристрій.

[«Програма для сканування зі смарт-пристроїв \(Epson Smart Panel\)» на сторінці 34](#)

«Спільний доступ»

Сканер постачається з легким у користуванні 4,3-дюймовим сенсорним екраном.

Ви можете налаштувати екран відповідно до ваших потреб. Змінюючи піктограму та кольори на екрані, можна легко знайти улюблені налаштування сканування. Ця функція стане у пригоді при потребі надавати спільний доступ до сканера кільком особам.

[«Налаштування відображення панелі керування» на сторінці 147](#)

«Захист»

Цей сканер надає можливості автентифікації для захищеного сканування.

Залежно від вашого середовища, ви можете підготувати сервер автентифікації або використовувати сканер для автентифікації без сервера.

[«Надання параметрів автентифікації для захищеного середовища сканування» на сторінці 16](#)

Надання параметрів автентифікації для захищеного середовища сканування

Сканер підтримує наведені нижче параметри автентифікації, які забезпечують різноманітні методи автентифікації, наприклад, дотик до сканера за допомогою ідентифікаційної картки. Крім того, для забезпечення захищеного середовища сканування функція сканування та параметри призначення відображаються на панелі для кожного користувача, щоб запобігти випадковим операціям.

Epson Print Admin

Ви можете створити систему автентифікації за допомогою сервера.

Epson Print Admin Serverless

Ви можете використовувати функцію автентифікації, вбудовану в сканер, без використання сервера.

Для отримання додаткової інформації зверніться до свого дилера.

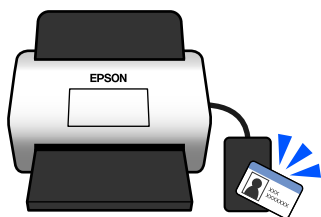

Функції сканування, що забезпечують високу продуктивність

Цей сканер підтримує функції сканування, що забезпечують високу продуктивність.

Захист паперу задля зниження ризику пошкодження оригіналів

Сканер постачається з функцією захисту паперу. Якщо датчик виявить помилку, наприклад, під час сканування документа, який було скріплено скобами, він зупинить сканування, щоб запобігти пошкодженню документа, яке може бути спричинене застряганням паперу.



Сповіщення про бруд на поверхні скла

Сканер може виявляти бруд на поверхні скла і повідомляти про необхідність її очищення, перш ніж бруд може спричинити появу ліній (смуг) на сканованих зображеннях.

Ви можете легко підтримувати поверхню скла чистою та уникнути погіршення якості зображення.

За замовчуванням цю функцію вимкнено.

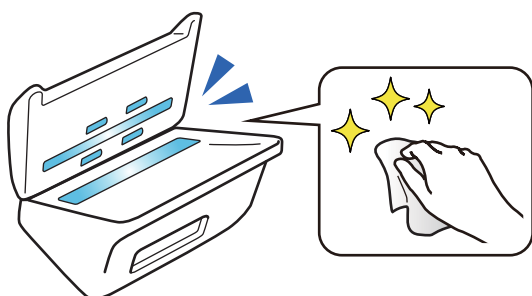

Пов'язані відомості

- ➔ [«Налашт. сканера» на сторінці 156](#)
- ➔ [«Очищення внутрішніх компонентів сканера» на сторінці 166](#)

Корисні функції налаштування якості зображення



Автоматичне сканування в оптимальному кольорі

Ви можете автоматично визначити колір оригіналу, а потім відсканувати його. Навіть коли кольорові й чорно-білі оригінали змішані, їх можна автоматично сканувати з оптимальним кольором (Тип зображення).

Кольоровий оригінал: сканування з використанням Колір.

Чорно-білі оригінали з градацією (сірі області): сканування з використанням Сірий.

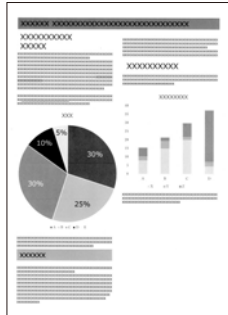
Чорно-білі оригінали без градації (без сірих областей): сканування з використанням Чорно-біле.

<p>Приклад оригіналу</p>			
<p>Тип зображення, який потрібно визначити</p>	<p>Колір</p>	<p>Сірий</p>	<p>Чорно-біле</p>

Виберіть **Авто** як параметр для **Тип зображення** у драйвері сканера (Epson Scan 2).

У разі сканування за допомогою панелі керування виберіть **Колір/Відтінки сірого/Ч-Б, Колір/Чорно-білий**, або **Колір/Відтінки сірого** як параметр для **Тип зображення**. Тип зображення, який можна вибрати, залежить від використовуваної функції та формату файлу, який потрібно зберегти.

Примітка.

У разі використання *Epson Smart Panel*, параметр **Тип зображення**, встановлений на **Авто**, означає, що зображення буде скануватися в режимах **Колір** або **Сірий**.

Функція Розширення тексту

Функція дозволяє чітко сканувати текст, який важко читати через фон та інші фактори. Можна підкреслити текст і видалити пунктирні візерунки на тлі оригіналу відповідно до оригіналу.

Налаштування функції можна виконати у вкладці **Розширені настройки > Розширення тексту > Налаштування** драйвера сканера (Epson Scan 2).

У разі сканування в режимах Колір або Сірий

Доступними є наведені нижче функції.

Примітка.

У разі сканування за допомогою панелі керування, ви можете використовувати лише функцію **ПК**.

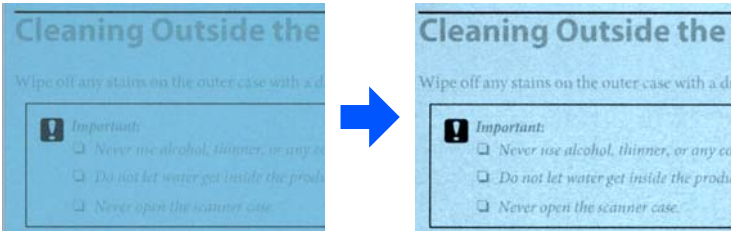
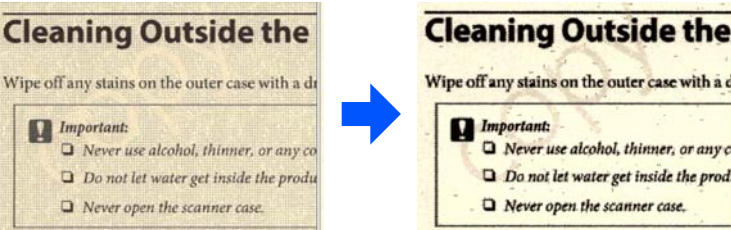
Функція	Пояснення
<p>Підкреслити світлі літери для OCR</p>	<p>Ви можете акцентувати світлі літери, щоб їх було легше розпізнати OCR. Можна відрегулювати рівень ефекту.</p> 
<p>Видалити півтонові точки</p>	<p>У разі сканування в режимі Колір або Сірий, увімкніть цей параметр, щоб видалити пунктирні візерунки на фоні оригіналу.</p> 

У разі сканування в режимі Чорно-біле

Доступними є наведені нижче функції.

Примітка.

Ви також можете використовувати їх під час сканування з панелі керування.

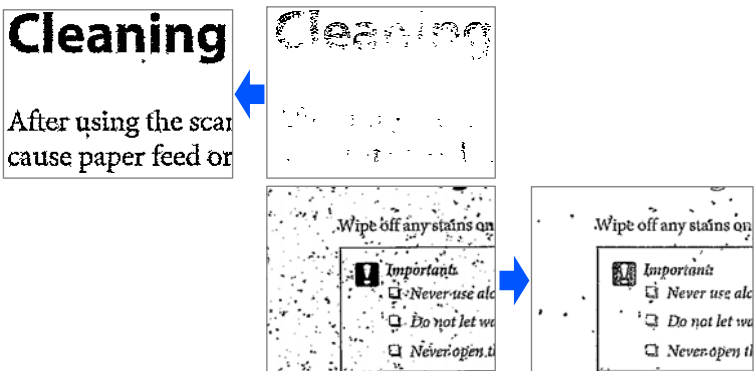
Функція	Пояснення
<p>Підкреслити світлі літери / Видалити тло</p>	<p>Можна встановити рівень корекції тексту й фону, щоб покращити світлий текст, видалити фонові кольори, візерунки, зморшки та зміщення.</p> 

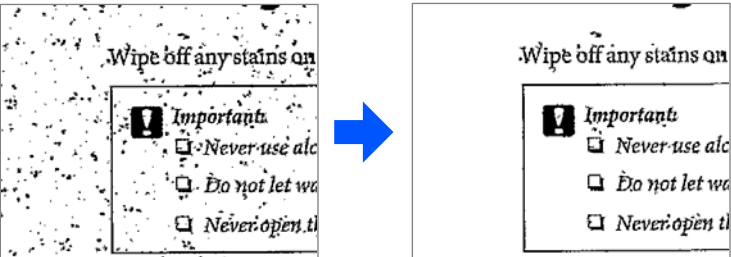
Функція	Пояснення
<p>Видалити точковий шум</p>	<p>Ви можете видалити чорні крапки на фоні оригіналу, які неможливо видалити освітленням фону. Можна відрегулювати рівень ефекту.</p> 

Коригувати складки чи розриви

Якщо кути чи краї оригіналу загнуті чи порвані, або коли навколо сканованого зображення з'являється тінь, то скановані зображення можна виправити. Відсутні краї або кути відсканованого зображення будуть заповнені кольором оригінального документа.

Налаштування функції можна виконати у вкладці **Розширені настройки > Корекція країв > Налаштування драйвера сканера (Epson Scan 2)**.

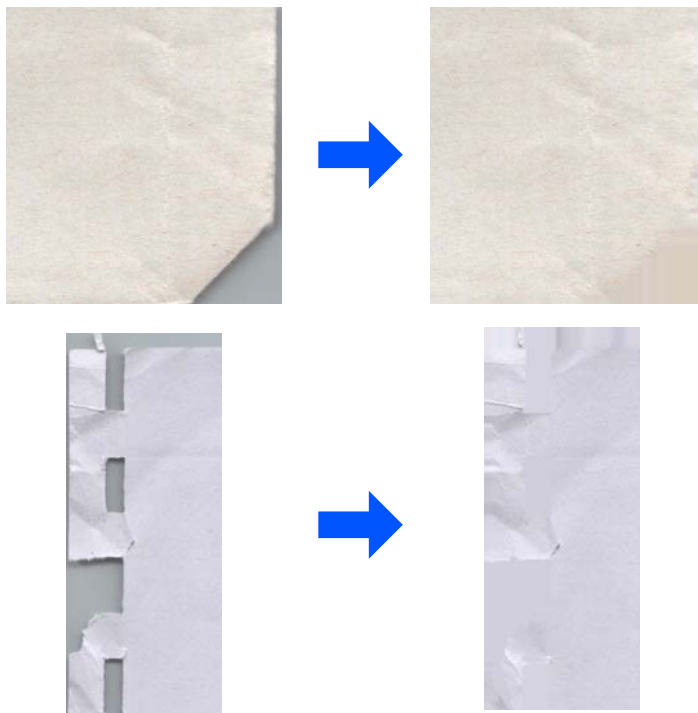

Пов'язані відомості

➔ [«Функції програмного забезпечення для налаштування якості зображення» на сторінці 118](#)

Основи роботи зі сканером

Назви компонентів і функцій.	22
Paper Alignment Plate.	24
Панель керування.	26
Встановлення та видалення USB-носія.	31
Інформація про програми.	33
Інформація про додаткові елементи та витратні матеріали.	38

Назви компонентів і функцій

Перед

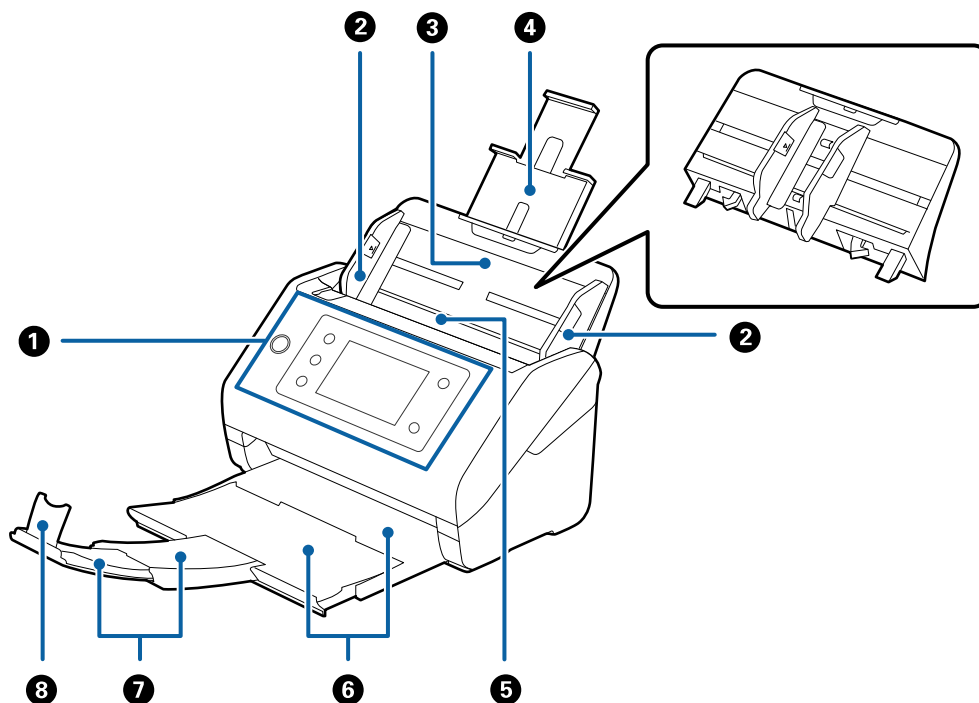

1	Панель керування	Показує стан сканера і дозволяє виконувати настройки сканування.
2	Бічні напрямні	Подає оригінали до сканера у рівному положенні. Присуньте до країв оригіналів.
3	Вхідний лоток	Завантажує оригінали. Витягніть розширення лотка, якщо оригінали надто великі для вхідного лотка. Це дозволить запобігти закручуванню паперу та уникнути зминання. При знятті вхідного лотка, потягніть гачки, які знаходяться з обох сторін ззаду, а потім витягніть лоток.
4	Розширення вхідного лотка	
5	ADF (Пристрій автоматичної подачі документів)	Автоматично подає завантажені оригінали.
6	Вихідний лоток	Утримує оригінали, які виходять зі сканера. Витягніть розширення вихідного лотка на довжину оригінала.
7	Розширення вихідного лотка	
8	Обмежувач	Запобігає падінню оригіналів із розширення лотка. Відрегулюйте відповідно до довжини оригіналу.

Задній бік

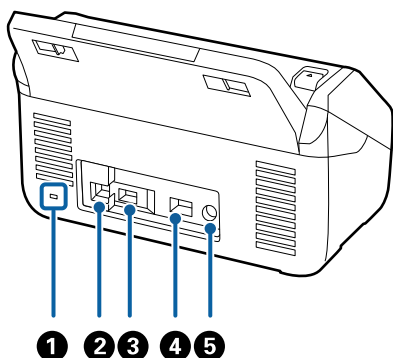

1	Гніздо для замка безпеки	Вставляє замок безпеки для запобігання крадіжкам.
2	Порт USB	Гніздо для підключення кабелю USB.
3	Порт зовнішнього інтерфейсу пристрою USB	Підключає USB-носії або пристрій автентифікації.
4	Порт локальної мережі	Гніздо для підключення кабелю локальної мережі.
5	Гніздо DC	Підключає адаптер змінного струму.

Всередині

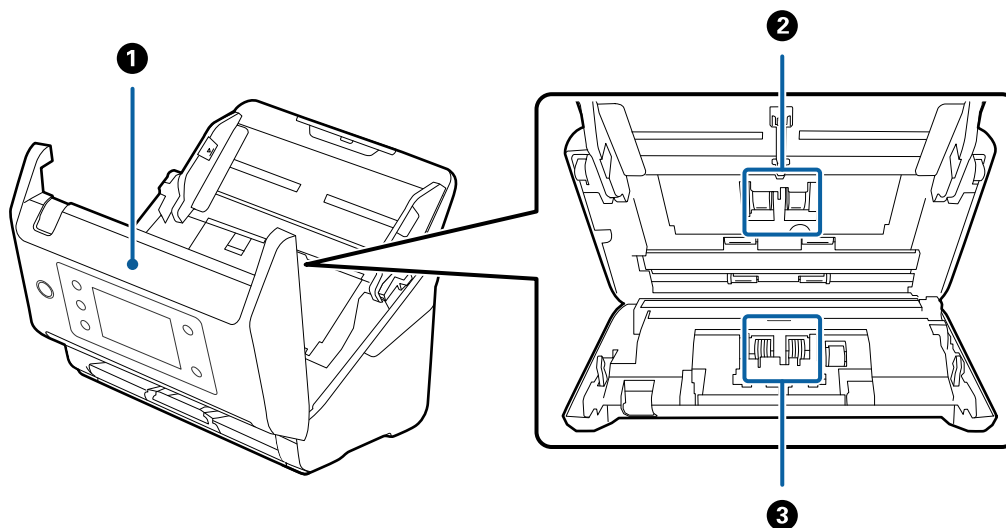

1	Кришка сканера	Потягніть важіль відкривання кришки та відкрийте кришку сканера під час чищення сканера всередині та видалення зім'ятого паперу.
2	Ролик захоплення паперу	Подає оригінали. Потребує заміни, коли кількість сканувань перевищить допустимий ресурс аркушів.
3	Ролик відділення аркушів паперу	Подає оригінали окремо один від одного. Потребує заміни, коли кількість сканувань перевищить допустимий ресурс аркушів.

Пов'язані відомості

- ➔ «Очищення внутрішніх компонентів сканера» на сторінці 166
- ➔ «Заміна вузла подачі паперу» на сторінці 171

Paper Alignment Plate

Постачається в комплекті з DS-900WN. Також можна придбати як додатковий продукт, що продається окремо.

Пластина допомагає покращити вирівнювання виштовхнутих оригіналів. Вона стане в пригоді в разі одночасного сканування оригіналів різних форматів.

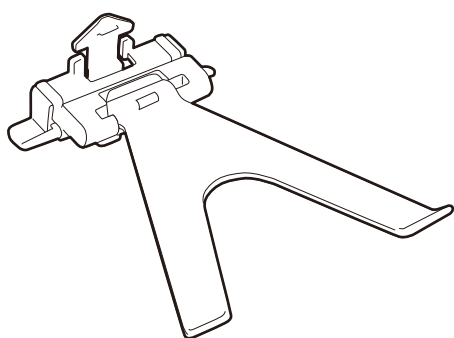

Прикріплення Paper Alignment Plate

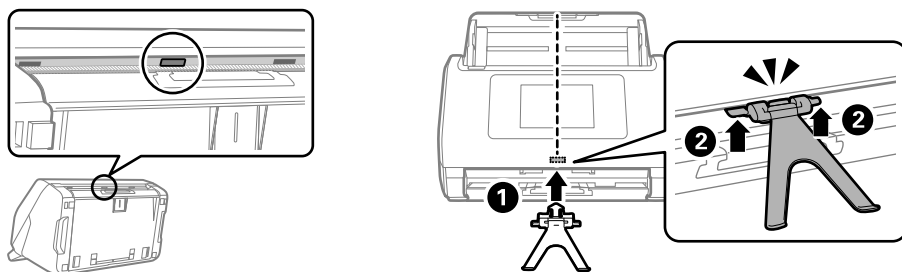

Вставте Paper Alignment Plate у монтажний отвір внизу посередині панелі керування (1) та притисніть її з обох боків до клацання (2).

Примітка.

Підняття Paper Alignment Plate слід виконувати в зазначених далі випадках.

- ❑ Під час сканування тонкого паперу: папір не може виштовхуватися належним чином.
- ❑ Під час закриття вихідного лотка: вихідний лоток неможливо закрити, а Paper Alignment Plate може бути пошкоджено.

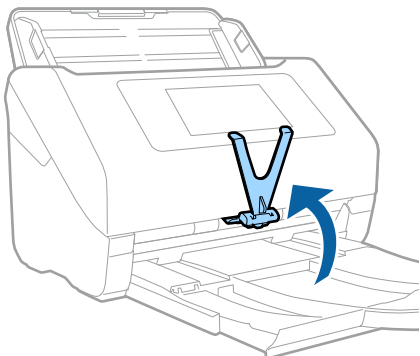

Зняття Paper Alignment Plate

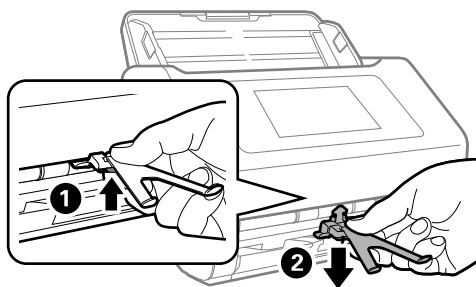



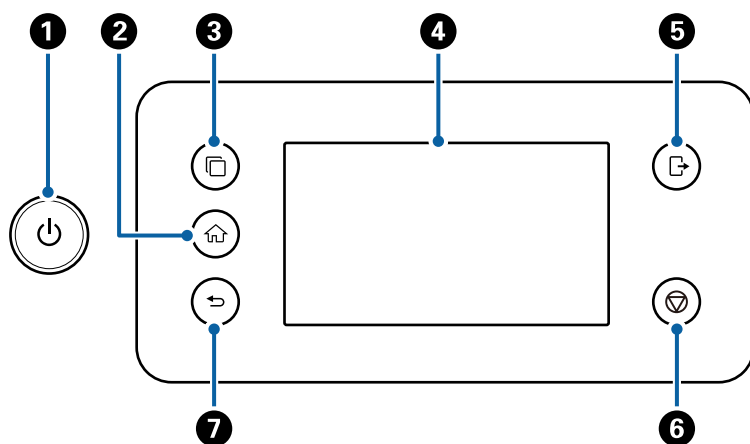

Щоб зняти Paper Alignment Plate, натиснувши на гачок унизу пластини (1), витягніть панель з-під низу (2).

Панель керування

Кнопки й індикатори



№	Назва	Функція	Кнопка доступна	Кнопка не доступна
1	 Кнопка живлення/ індикатор	Вмикає або вимикає сканер. Не вимикайте сканер, поки індикатор блимає, тому що сканер працює або обробляє дані.	-	-
2	 Кнопка головного екрана	Відображає головний екран.	Коли відображається екран, відмінний від головного екрана	Коли відображається головний екран (у верхньому лівому куті екрана відображається )
3	 Кнопка перемикачів сервера ISV	Дозволяє перемикати системи, якщо на сканері зареєстровано декілька синхронізованих систем.	Якщо на сканері зареєстровано декілька синхронізованих систем	<input type="checkbox"/> Якщо на сканері немає зареєстрованих синхронізованих систем <input type="checkbox"/> Якщо на сканері зареєстровано лише одна синхронізована система
4	ПК-екран	Натисніть на екран для вибору меню або виконання налаштувань.	-	-

№	Назва	Функція	Кнопка доступна	Кнопка не доступна
5	 Кнопка виходу	Дозволяє вийти з системи, якщо вхід до сканера було виконано за допомогою Налаштування блокування, Керування доступом або налаштованої системи автентифікації.	Якщо увімкнено Налаштування блокування, Керування доступом або систему автентифікації, і виконано вхід до сканера (у верхньому правому куті екрана відображається ) «Вхід у сканер із панелі керування» на сторінці 29	Якщо не виконано вхід до сканера
6	 Кнопка зупинки	Зупиняє поточну операцію.	Під час виконання такої дії, як сканування	Коли не виконується жодна дія
7	 Кнопка «Назад»	Повернення до попереднього екрана.	Коли відображається екран, відмінний від головного екрана	Коли відображається головний екран (у верхньому лівому куті екрана відображається )

Основний склад екрана

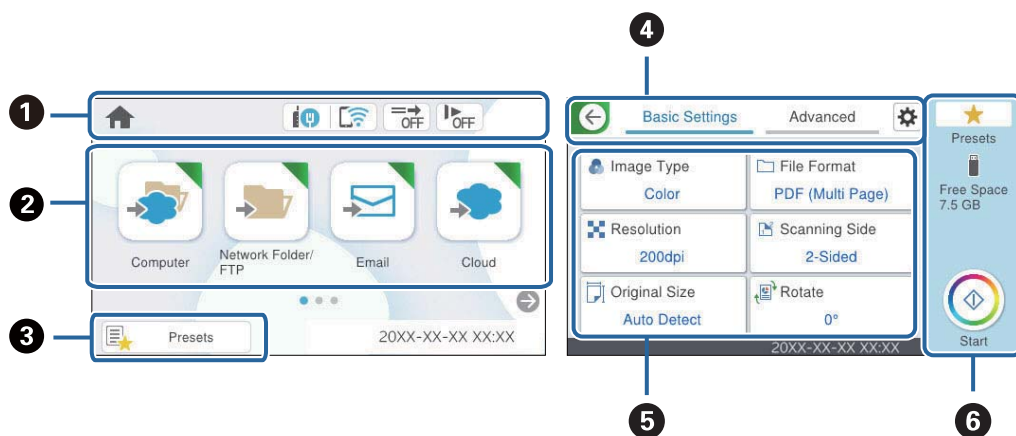



















1	Відображення стану сканера у вигляді піктограм. Виберіть піктограму, щоб перевірити поточні налаштування або отримати доступ до кожного меню налаштувань.
2	Відображає меню. Можна додати піктограми меню та змінити порядок відображення.
3	Відображення списку попередніх налаштувань. Можна завантажити попередні налаштування та зареєструвати нові попередні налаштування.
4	Перехід між вкладками.

5	Відображення списку елементів налаштувань. Торкніться кожного елемента для встановлення або зміни налаштувань. Сірі елементи недоступні.
6	Запускає сканування з поточними налаштуваннями.

Значки, що відображаються на РК-екрані

Нижченаведені піктограми відображаються, залежно від стану сканера.

	Ця піктограма вказує, що ви на головному екрані.
	Відображає стан мережевого підключення. Торкніться піктограми, щоб перевірити та змінити поточні налаштування. Це ярлик для вказаного нижче меню. Налаш. > Налаштування мережі > Настр. Wi-Fi
	Сканер не підключено до проводової мережі (Ethernet) або не налаштовано для використання в цій мережі.
	Сканер підключено до проводової мережі (Ethernet).
	Сканер не підключено до безпроводної мережі (Wi-Fi).
	Сканер шукає ідентифікатор SSID, не має налаштованої IP-адреси або має проблеми із безпроводною мережею (Wi-Fi).
	Сканер підключено до безпроводної мережі (Wi-Fi). Кількість стовпчиків позначає силу сигналу з'єднання. Що більше стовпчиків, то краще з'єднання.
	Сканер не підключено до безпроводної мережі (Wi-Fi) в режимі Wi-Fi Direct (простому режимі AP).
	Сканер підключено до безпроводної мережі (Wi-Fi) в режимі Wi-Fi Direct (Простому режимі AP).
	Ця піктограма вказує, чи увімкнено функцію Функція DFDS (функція вимикання визначення подвійної подачі), чи ні. Якщо увімкнено, піктограма зміниться на  . Ця функція дозволяє вимкнути визначення подвійної подачі один раз і продовжити сканування. Вмикайте її для сканування оригіналів, які визначаються як матеріали подвійної подачі, наприклад, для пластикових карток або конвертів.
	Ця піктограма вказує, чи увімкнено функцію Повільна швидкість , чи ні. Якщо увімкнено, піктограму буде змінено на  . Ця функція дозволяє знизити швидкість сканування. Вмикайте її для сканування оригіналів, для яких існує імовірність змінання, наприклад, для тонкого паперу.
	Вказує на те, що активовано функцію обмеження для користувача. Виберіть цю піктограму для входу в меню сканера. Уведіть пароль. Для отримання пароля зверніться до адміністратора сканера. Якщо відображено  , це значить, що увійшов користувач із дозволом на доступ. Виберіть цю піктограму для виходу.

	Повернення до попереднього екрана.
	Показує, що налаштування змінено із заводських налаштувань за замовчуванням або налаштувань за замовчуванням, заданих у Параметри користувача .
	Показує, що є додаткова інформація. Виберіть піктограму, щоб відобразити повідомлення.
	Показує, що є проблема з елементами. Виберіть піктограму, щоб переглянути, як вирішити проблему. <ul style="list-style-type: none"> <input type="checkbox"/> Заміна роликів: кількість сканувань перевищує термін експлуатації роликів. Замініть ролики. <input type="checkbox"/> Очищення скла: на поверхні скла всередині сканера виявлено бруд. Очистіть частини всередині сканера. <input type="checkbox"/> Рег. очищення: надійшов час очистити сканер всередині.

Вхід у сканер із панелі керування

Коли ввімкнено **Налаштування блокування** або **Керування доступом**, на панелі керування відобразиться  і функції буде обмежено.



У цій ситуації користувачі не можуть змінювати налаштування сканера, і можливе використання лише деяких функцій. Для роботи зі сканером необхідно увійти в систему.

1. Торкніться елемента  у верхньому правому куті екрана.
2. Коли відкриється екран **Обрати користувача**, виберіть користувача для входу.
3. Введіть пароль для входу в систему.

Примітка.

Зверніться до адміністратора за інформацією про користувача й пароль.

Відобразиться повідомлення про успішне виконання входу, після чого ви побачите головний екран на панелі керування.

Щоб вийти із системи, торкніться  у правій верхній частині екрана або натисніть кнопку .

Операції із сенсорним екраном

На сенсорному екрані можливо виконувати зазначені нижче операції.

Торкання		Натисніть або виберіть елементи або піктограми.
----------	---	---

Перегортання		Швидко прокрутіть екран.
Пересування		Утримуйте та переміщуйте елементи.

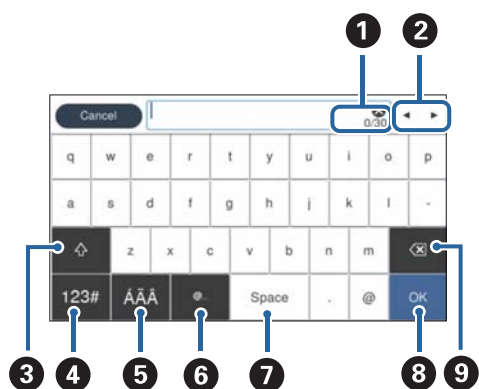

Введення символів

Для реєстрації контакту, виконання мережевих налаштувань тощо вводити символи можна за допомогою екранної клавіатури.



Примітка.

Доступні піктограми змінюються в залежності від параметрів налаштування.

1	Відображає кількість символів.
2	Переміщує курсор в позицію введення.
3	Перемикає символів верхнього та нижнього регістру.
4	Перемикає тип символів.  : введення цифр і символів.  : введення букв.
5	Перемикає тип символів. Можна вводити математичні та спеціальні символи, наприклад умляути та наголоси.
6	Вводить доменні адреси електронної пошти або URL-адреси, які часто використовуються, просто вибравши пункт.
7	Вводить пробіл.

8	Фіксує введені символи.
9	Видаляє введені символи.

Перегляд анімацій

Ви можете завантажити різні види оригіналів шляхом перегляду довідкових анімацій на панелі керування.

- Виберіть **Допомога** на головному екрані панелі керування: відображення головного екрана. Виберіть розділ **Як** і виберіть елементи, які необхідно переглянути.
- У нижній частині робочого екрана виберіть розділ **Як**. Відобразиться анімація із сенсорним контекстом. Увага: анімація залежить від моделі сканера.

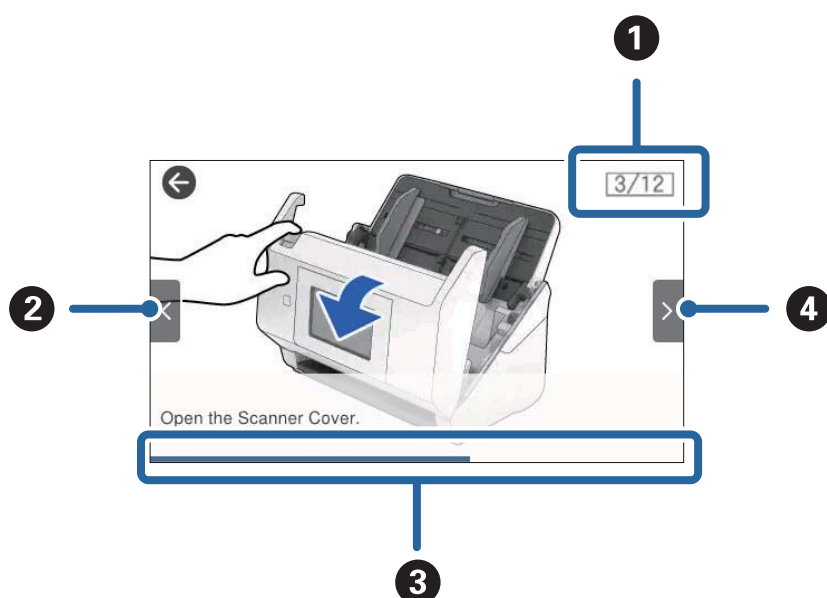

1	Показує загальну кількість кроків і поточний номер кроку. Приклад показує крок 3 з 12.
2	Назад до попереднього кроку.
3	Показує ваш прогрес через поточний крок. Анімація повторюється, коли індикатор досягає кінця.
4	Перехід до наступного кроку.

Встановлення та видалення USB-носія

Примітка.

У разі підключення пристрою автентифікації до порту зовнішнього інтерфейсу пристрою USB не можна використовувати порт, щоб підключити USB-носії для збереження сканованих зображень.

Встановлення USB-носія

Вставте носій у порт зовнішнього інтерфейсу пристрою USB.

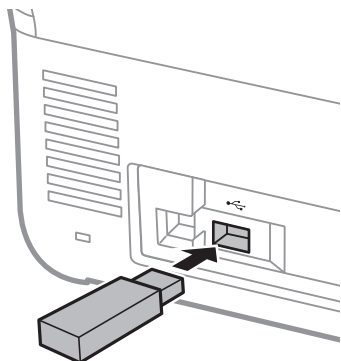

Видалення USB-носія

Видаліть USB-носії.

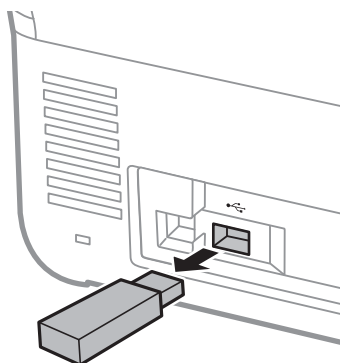

Важливо

- Якщо видалити USB-носії під час передавання даних на сканер, дані на USB-носії може бути втрачено.
- Під час передачі даних на панелі керування відображається повідомлення.

Крім того, зробіть резервну копію даних, що зберігаються на зовнішньому сховищі, і скопіюйте її за потреби на інший носій.

Дані може бути втрачено або зіпсовано у нижчезазначених ситуаціях:

- У разі дії статичної електрики або електричних шумів
- У разі неправильного використання
- У разі виходу з ладу або ремонту
- У разі пошкодження в наслідок стихійного лиха

Інформація про програми

У цьому розділі представлено програмні продукти, доступні для вашого сканера. Найновіші версії програм можна встановити через веб-сторінку Epson.

Програма для сканування документів (Document Capture Pro / Document Capture)

Document Capture Pro* — програма, що дає змогу ефективно сканувати оригінали, наприклад, документи.

Можна зареєструвати набір операцій, як-от Сканувати — Зберегти — Надіслати як одне «завдання». Реєструючи ряд операцій заздалегідь як завдання, ви можете виконувати всі операції, просто вибравши потрібне завдання. Призначаючи завдання панелі керування сканера, ви можете почати роботу з панелі керування (Кнопка Призначення).

Див. Document Capture Pro довідку (Windows) або Document Capture (Mac OS) для отримання докладних відомостей про використання програмного забезпечення.

* Назву вказано для Windows. У Mac OS програма має назву Document Capture.

Початок роботи у Windows

Windows 11

Натисніть кнопку «Пуск», а тоді виберіть **Усі програми > Epson Software > Document Capture Pro**.

Windows 10

Натисніть кнопку «Пуск», а тоді виберіть **Epson Software > Document Capture Pro**.

Windows 8.1/Windows 8

Введіть назву програми в пошуковий рядок і виберіть відображену піктограму.

Windows 7

Натисніть кнопку «Пуск», а тоді виберіть **Усі програми > Epson Software > Document Capture Pro**.

Початок роботи у Mac OS

Виберіть **Перейти > Програми > Epson Software > Document Capture**.

Програма для керування сканером (Epson Scan 2)

Epson Scan 2 — це драйвер сканера, який дає змогу керувати сканером. Ви можете налаштовувати розмір, роздільну здатність, яскравість, контрастність та якість зображення, що сканується. Ви також можете запустити цю програму із сумісної з TWAIN програми для сканування.

Див. довідку Epson Scan 2 для отримання докладних відомостей про використання програмного забезпечення.

Початок роботи у Windows

Примітка.

Для операційних систем Windows Server вам необхідно встановити функцію **Сумісність з робочим столом**.

Windows 11/Windows Server 2022

Натисніть кнопку «Пуск», а тоді виберіть **Усі програми > EPSON > Epson Scan 2**.

Windows 10/Windows Server 2016/Windows Server 2019

Натисніть кнопку «Пуск», а тоді виберіть **EPSON > Epson Scan 2**.

Windows 8.1/Windows 8/Windows Server 2012 R2/Windows Server 2012

Введіть назву програми в пошуковий рядок і виберіть відображену піктограму.

Windows 7/Windows Server 2008 R2/Windows Server 2008

Натисніть кнопку «Пуск», оберіть **Усі програми** або **Програми > EPSON > Epson Scan 2 > Epson Scan 2**.

Початок роботи у Mac OS

Виберіть **Перейти > Програми > Epson Software > Epson Scan 2**.

Програма для сканування зі смарт-пристроїв (Epson Smart Panel)

Epson Smart Panel — це програма, яка дає змогу сканувати документи за допомогою смарт-пристроїв, як-от смартфонів або планшетів. Можна зберегти скановані дані на смарт-пристроях або хмарних сервісах і надсилати електронною поштою.

Навіть якщо у вас немає бездротового маршрутизатора, ви можете автоматично підключити до сканера смарт-пристрої з підтримкою Wi-Fi за допомогою Wi-Fi Direct.

Epson Smart Panel можна завантажити й встановити з App Store або Google Play.

Програма для оновлення програмного забезпечення та мікропрограми (EPSON Software Updater)

EPSON Software Updater — це програма, що встановлює нове програмне забезпечення та оновлює мікропрограму та посібники по Інтернету. Якщо інформацію про оновлення потрібно перевіряти регулярно, можна налаштувати інтервал перевірки оновлень у налаштуваннях автоматичного оновлення EPSON Software Updater.

Примітка.

Операційні системи Windows Server не підтримуються.

Початок роботи у Windows

Windows 11

Натисніть кнопку «Пуск», а тоді виберіть **All apps > Epson Software > EPSON Software Updater**.

Windows 10

Натисніть кнопку «Пуск», а тоді виберіть **Epson Software > EPSON Software Updater**.

Windows 8.1/Windows 8

Введіть назву програми в пошуковий рядок і виберіть відображену піктограму.

Windows 7

Натисніть кнопку «Пуск», а тоді виберіть **Усі програми > Epson Software > EPSON Software Updater**.

Початок роботи у Mac OS

Виберіть [Перейти](#) > [Програми](#) > [Epson Software](#) > [EPSON Software Updater](#).

Програма для налаштування операцій сканера (Web Config)

Web Config — це програма, яка працює у веб-браузерах, як-от Microsoft Edge та Safari, встановленому на комп'ютері чи смарт-пристрої. Можна підтвердити стан сканера або змінити мережеву службу та налаштування сканера. Щоб використовувати Web Config, підключіть сканер і комп'ютер чи пристрій до однієї мережі.

Підтримуються вказані нижче веб-браузери. Використовуйте найновішу версію.

Microsoft Edge, Windows Internet Explorer, Firefox, Chrome, Safari

Примітка.

Вам може бути запропоновано ввести пароль адміністратора під час використання цього пристрою. Докладніше про пароль адміністратора див. нижче.

[«Примітки щодо пароля адміністратора» на сторінці 14](#)

Пов'язані відомості

➔ [«Не вдається відкрити Web Config» на сторінці 184](#)

Запуск функції Web Config у веб-браузері

Сканер постачається із вбудованим програмним забезпеченням під назвою Web Config (веб-сторінка, де можна налаштувати параметри). Щоб отримати доступ до Web Config, просто введіть IP-адресу підключеного до мережі сканера у браузері.

1. Перевірте IP-адресу сканера.

На панелі керування сканера виберіть **Налаш.** > **Налаштування мережі** > **Стан мережі**. Далі виберіть активний спосіб підключення (**Стан підкл. до LAN/Wi-Fi** або **Стан Wi-Fi Direct**) для підтвердження IP-адреси сканера.

Приклад IP-адреси: 192.168.100.201

2. Запустіть браузер із комп'ютера або смарт-пристрою, а тоді введіть IP-адресу сканера в адресний рядок.

Формат: `http://IP-адреса сканера/`

Приклад: `http://192.168.100.201/`

Якщо у вашому браузері відображається екран попередження, ви можете спокійно проігнорувати попередження та відкрити веб-сторінку (Web Config). Оскільки у сканері під час доступу до HTTPS використовується цифровий сертифікат із власним підписом, під час запуску Web Config у браузері з'являється повідомлення; повідомлення не свідчить про проблему, тому його можна сміливо ігнорувати. Залежно від вашого браузера, для перегляду веб-сторінки може знадобитися натиснути **Додаткові параметри**.

Приклад: у Microsoft Edge

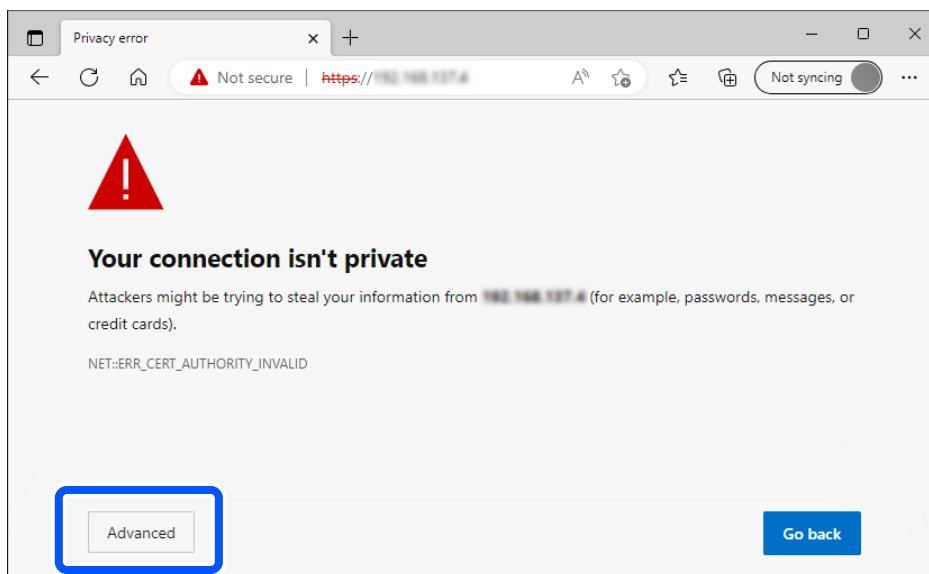

Примітка.

- Якщо екран попередження не відображається, перейдіть до наступного кроку.
- Для адрес IPv6 використовуйте наведений нижче формат.
Формат: `http://[IP-адреса сканера]/`
Приклад: `http://[2001:db8::1000:1]/`

3. Щоб змінити параметри сканера, увійдіть із правами адміністратора Web Config.

Клацніть **увійти** у правій верхній частині екрана. Введіть **Ім'я користувача** і **Поточний пароль**, після чого клацніть **ОК**.

Нижче наведено початкові значення для інформації адміністратора Web Config.

· Ім'я користувача: немає (пусто)

Пароль: залежить від етикетки, прикріпленої до продукту.

Якщо на звороті є напис «PASSWORD», введіть 8-значний номер, вказаний на етикетці. Якщо немає прикріпленої етикетки «PASSWORD», введіть серійний номер, вказаний на етикетці із задньої панелі продукту, як початковий пароль адміністратора.

Примітка.

- Якщо у верхній правій частині екрана відображено **вийти**, це значить, що ви вже увійшли як адміністратор.
- Приблизно через 20 хвилин бездіяльності буде здійснено автоматичний вихід із системи.

Програма для налаштування пристрою в мережі (EpsonNet Config)

EpsonNet Config — це програма, яка дає змогу налаштувати адреси та протоколи мережевого інтерфейсу. Див. подробиці в посібнику з використання EpsonNet Config або довідці програми.

Початок роботи у Windows

- Windows 11/Windows Server 2022

Натисніть кнопку «Пуск», а тоді виберіть **Усі програми > EpsonNet > EpsonNet Config**.

- Windows 10/Windows Server 2019/Windows Server 2016

Натисніть кнопку «Пуск», а тоді виберіть **EpsonNet > EpsonNet Config**.

- Windows 8.1/Windows 8/Windows Server 2012 R2/Windows Server 2012

Введіть назву програми в пошуковий рядок і виберіть відображену піктограму.

- Windows 7/Windows Vista/Windows Server 2008 R2/Windows Server 2008/Windows Server 2003 R2/Windows Server 2003

Натисніть кнопку «Пуск», виберіть **Всі програми (або Програми) > EpsonNet > EpsonNet Config SE > EpsonNet Config**.

Початок роботи у Mac OS

Перейти > Програми > Epson Software > EpsonNet > EpsonNet Config SE > EpsonNet Config.

Програмне забезпечення для керування пристроями в мережі (Epson Device Admin)

Epson Device Admin — багатофункціональна програма для керування пристроєм у мережі.

Доступні такі функції.

- Моніторинг і керування до 2000 принтерів або сканерів у сегментів
- Складання докладного звіту, як-от про стан витратних матеріалів або стан продукту
- Оновлення мікропрограми продукту
- Упровадження пристрою в мережу
- Застосування уніфікованих налаштувань у кількох пристроях.

Epson Device Admin можна завантажити з веб-сайту підтримки Epson. Докладніше див. документацію або довідку Epson Device Admin.

Програма для створення пакетів драйверів (EpsonNet SetupManager)

EpsonNet SetupManager — це програмне забезпечення для створення пакета для простого встановлення сканера, як-от встановлення драйвера тощо. Це програмне забезпечення дозволяє адміністратору створювати унікальні програмні пакети й розподіляти їх між групами.

Для отримання докладнішої інформації відвідайте веб-сайт Epson свого регіону.

<http://www.epson.com>

Програмне забезпечення, яке використовує сервер для автентифікованого сканування (Epson Print Admin)

Ця опція дозволяє побудувати систему автентифікації з використанням сервера для автентифікації. Передбачено різні способи автентифікації, зокрема піднесення до сканеру ідентифікаційної картки.

Для забезпечення захищеного середовища сканування функція сканування та параметри призначення відображаються на панелі для кожного користувача, щоб запобігти випадковим операціям, а також використовується функція керування журналом використання.

Для отримання додаткової інформації зверніться до свого дилера.

Можливість розширення функціональності сканування (EPA Advanced Workflows)

Можливо додати параметри сканування за допомогою EPA Advanced Workflows.

- Розширення параметрів сканування
- Сортування результатів сканування
- Розширення місць призначення сканування
- Виведення інформації під час сканування

Програмне забезпечення, яке не використовує сервер для автентифікованого сканування (Epson Print Admin Serverless)

Цей параметр дозволяє використовувати функцію автентифікації, вбудовану в сканер, без використання сервера. Передбачено різні способи автентифікації, зокрема піднесення до сканеру ідентифікаційної картки.

Для забезпечення захищеного середовища сканування функція сканування та параметри призначення відображаються на панелі для кожного користувача, щоб запобігти випадковим операціям.

Для отримання додаткової інформації зверніться до свого дилера.

Інформація про додаткові елементи та витратні матеріали

Коды Захисний футляр

За допомогою Захисний футляр можна сканувати оригінали незвичайної форми або фотографії, які можуть бути пошкоджені. Можна сканувати оригінали більші за формат А4, використовуючи захисний футляр і складаючи папір удвічі.

Назва частини	Коды* ¹	Цикл заміни
Захисний футляр	B12B819051	3 000* ²

*1 Можна використовувати тільки той захисний футляр, який містить цей код.

*2 Це число використовується в якості орієнтира для циклу заміни. Не використовуйте подряпаний Захисний футляр.

Примітка.

Захисний футляр можна використовувати лише в разі сканування з комп'ютера або з панелі керування сканера, якщо увімкнено функцію ПК.

Захисний футляр не можна використовувати в разі сканування з панелі керування, якщо увімкнено нижченаведені функції:

- Мереж. пап./FTP
- Ел. адреса
- Cloud
- USB-накопичувач
- WSD
- Ск. в "Моя ел.пошта" (У разі використання Epson Print Admin / Epson Print Admin Serverless)
- Скан. в "Моя папка" (У разі використання Epson Print Admin / Epson Print Admin Serverless)
- Попередньо налаштоване сканування (в разі використання Epson Print Admin)

Пов'язані відомості

- ➔ «Загальні характеристики оригіналів, що скануються» на сторінці 43
- ➔ «Розміщення оригіналів великого розміру» на сторінці 64
- ➔ «Розміщення оригіналів неправильної форми» на сторінці 67
- ➔ «Розміщення фотографій» на сторінці 70

Коди вузла подачі паперу

Частини (ролик подачі та ролик розділення) повинні бути замінені, коли кількість сканувань перевищить допустимий ресурс. Кількість сканувань можна побачити на панелі управління або в Epson Scan 2 Utility.

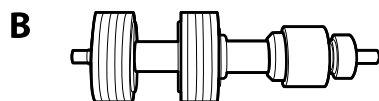
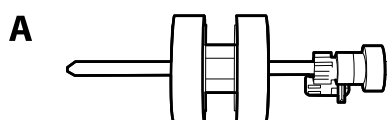

A: ролик подачі, B: ролик розділення

Назва частини	Коди	Ресурс
Ролики подачі паперу 2	B12B819711 B12B819721 (тільки для Індії)	200,000*

* Ця кількість була визначена послідовним скануванням за допомогою оригінального паперу Epson і є рекомендованою для циклу заміни. Цикл заміни може відрізнятись в залежності від різних типів паперу, таких як папір, що створює багато пилу або папір з жорсткою поверхнею, що може скоротити ресурс обладнання.

Пов'язані відомості

- ➔ «Заміна вузла подачі паперу» на сторінці 171
- ➔ «Скидання кількості сканувань після заміни роликів» на сторінці 175

Коды Paper Alignment Plate

Пластина допомагає покращити вирівнювання виштовхнутих оригіналів. Вона стане в пригоді в разі одночасного сканування оригіналів різних форматів.

Примітка.

Пластина постачається в комплекті з DS-900WN.

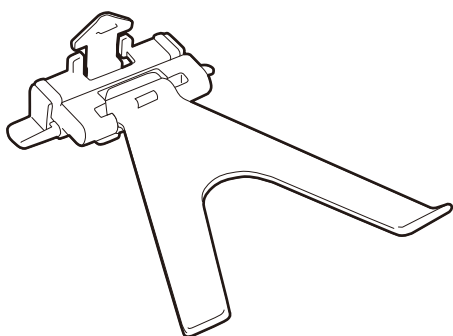

Назва частини	Коды
Пластина для вирівнювання паперу	B12B819691 B12B819701 (тільки для Індії)

Примітка.

Підняття Paper Alignment Plate слід виконувати в зазначених далі випадках.

- Під час сканування тонкого паперу: папір не може виштовхуватися належним чином.
- Під час закриття вихідного лотка: вихідний лоток неможливо закрити, а Paper Alignment Plate може бути пошкоджено.

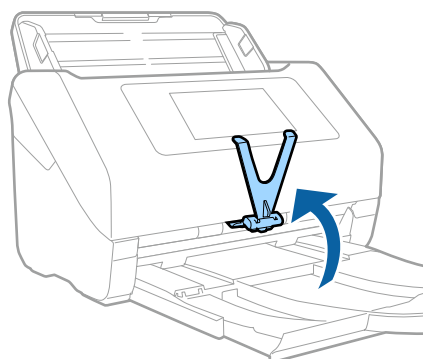

Коды наборів для чищення

Використовуйте його для очищення сканера всередині. У цей комплект входить рідина та тканина для чищення.

Назва частини	Коди
Набір для чищення	B12B819291

Пов'язані відомості

➔ [«Очищення внутрішніх компонентів сканера» на сторінці 166](#)

Характеристики та розміщення оригіналів

Характеристики оригіналів, які можна сканувати.	43
Розміщення оригіналів.	49

Характеристики оригіналів, які можна сканувати

У цьому розділі описано характеристики та умови, за яких оригінали можна завантажувати у пристрій ADF.

Загальні характеристики оригіналів, що скануються

Тип оригіналу	Товщина	Розмір
Простий папір	27 до 413 г/м ²	Максимум: 215,9×6096,0 мм (8,5×240,0 дюйм.)
Тонкий папір	Розмір до А8: 127–413 г/м ²	Мінімум: 50,8×50,8 мм (2,0×2,0 дюйм.)
Перероблений папір	Пластикові картки: до 1,24 мм (0,05 дюйм.) (включно з тисненням)	Розмір завантаження залежить від типу оригіналів, роздільної здатності сканування та способу сканування.
Листівка	Ламіновані картки: до 0,8 мм (0,03 дюйм.)	
Візитна картка		
Конверти		
Пластикові картки, що відповідають типу ISO7810 ID-1 (з або без тиснення)		
Ламіновані картки		
Папір для термодруку		

Примітка.

- Усі оригінали мають бути рівні на стороні подачі.
- Слід переконатися, що закручення на стороні подачі оригіналів не перевищуватимуть вказані нижче допустимі межі.

Сторона ① не повинна перевищувати 3 мм.

Сторона ② не повинна перевищувати 1 мм, тоді як сторона ② може бути рівна або менша за ③. Якщо сторона ③ рівна або більша у 10 разів за ②, ② може перевищувати 1 мм.

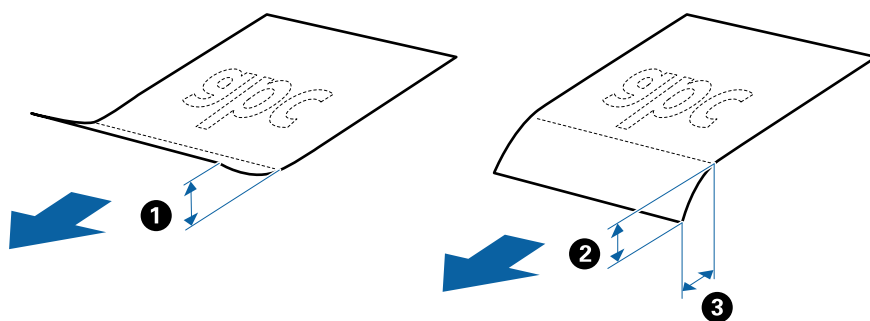

- Навіть якщо оригінал відповідає специфікаціям оригіналів, які можна розмістити ADF, можливо, не вдасться виконати подачу з ADF або якість сканування може знизитися в залежності від властивостей паперу або якості.

Характеристики оригіналів стандартного розміру

Список оригіналів стандартного розміру, які можна завантажувати у сканер.

Розмір	Розміри	Товщина	Тип паперу	Ресурс завантаження*
Legal	215,9×355,6 мм (8,5×14 дюйма)	27 до 413 г/м ²	Простий папір Тонкий папір Перероблений папір	Товщина стосу оригіналів: до 12 мм (0,47 дюйма) 80 г/м ² : 80 аркушів 90 г/м ² : 69 аркушів 104 г/м ² : 59 аркушів 127 г/м ² : 50 аркушів 157 г/м ² : 40 аркушів 209 г/м ² : 30 аркушів 256 г/м ² : 24 аркушів 413 г/м ² : 14 аркушів Ресурс завантаження може змінюватися в залежності від типу паперу.
Letter	215,9×279,4 мм (8,5×11 дюйма)			Товщина стосу оригіналів: до 12 мм (0,47 дюйма) 80 г/м ² : 100 аркушів 90 г/м ² : 86 аркушів 104 г/м ² : 74 аркушів 127 г/м ² : 62 аркушів 157 г/м ² : 50 аркушів 209 г/м ² : 38 аркушів 256 г/м ² : 30 аркушів 413 г/м ² : 18 аркушів Ресурс завантаження може змінюватися в залежності від типу паперу.
A4	210×297 мм (8,3×11,7 дюйма)			
B5	182×257 мм (7,2×10,1 дюйма)			
A5	148×210 мм (5,8×8,3 дюйма)			
B6	128×182 мм (5,0×7,2 дюйма)			
A6	105×148 мм (4,1×5,8 дюйма)			
A8	52×74 мм (2,1×2,9 дюйма)	127 до 413 г/м ²		
Візитна картка	55×89 мм (2,1×3,4 дюйма)	210 г/м ²		Товщина стосу оригіналів: до 12 мм (0,47 дюйма) 30 аркушів

* Можна додати оригінали до максимальної кількості завантаження під час сканування.

Характеристики довгого паперу

Характеристики довгого паперу, який можна завантажувати у сканер.

Примітка.

- Довгий папір — це оригінали довжиною не менше 393,8 мм (15,5 дюйм.).
- При скануванні довгого паперу, швидкість сканування падає.

Розмір	Товщина	Тип паперу	Ресурс завантаження
Максимальна ширина: 215,9 мм (8,5 дюйм.) Максимальна довжина: 6096,0 мм (240,0 дюйм.)*	50 до 130 г/м ²	Простий папір Тонкий папір Перероблений папір	1 аркуш

Максимальна довжина довгого паперу

Нижче наведено максимальне значення довжини відповідно до роздільної здатності сканування та способу сканування.

Спосіб сканування	Роздільна здатність сканування	Максимальна довжина
<input type="checkbox"/> Сканування з комп'ютера <input type="checkbox"/> Сканування з панелі керування сканера за допомогою функції ПК	Від 50 до 200 точок на дюйм	6 096,0 мм (240,0 дюйм.)
	Від 201 до 300 точок на дюйм	5461,0 мм (215,0 дюйм.)
	Від 301 до 600 точок на дюйм	1346,0 мм (53,0 дюйм.)
Сканування з панелі керування сканера за допомогою нижчезазначених функцій: <input type="checkbox"/> Мереж. пап./FTP <input type="checkbox"/> Ел. адреса <input type="checkbox"/> Cloud <input type="checkbox"/> USB-накопичувач <input type="checkbox"/> Ск. в "Моя ел.пошта" * <input type="checkbox"/> Скан. в "Моя папка" *	200 точок на дюйм	914,4 мм (36,0 дюйм.)
	300 точок на дюйм	
	600 точок на дюйм	Довгий папір не підтримується
Сканування з панелі керування сканера за допомогою функції WSD	100 точок на дюйм 300 точок на дюйм	Довгий папір не підтримується
Сканування за допомогою Epson Smart Panel	200 точок на дюйм 300 точок на дюйм 600 точок на дюйм	Довгий папір не підтримується

* При використанні Epson Print Admin / Epson Print Admin Serverless

Примітка.

Ви не зможете сканувати довгий папір за допомогою Epson Smart Panel.

Характеристики пластикових карток

Характеристики пластикових карток, які можна завантажувати у сканер.

Розмір	Тип картки	Товщина	Ресурс завантаження	Напрямок завантаження
Тип ISO7810 ID-1 54,0×85,6 мм (2,1×3,3 дюйм.)	З тисненням	До 1,24 мм (0,05 дюйм.)	1 картка	Горизонтальне (альбомне)
	Без тиснення	Від 0,76 мм (0,03 дюйм.) до 1,1 мм (0,04 дюйм.)*	5 карток	
		Менше 0,76 мм (0,03 дюйм.)	5 карток	

* Такі картки можна сканувати тільки за роздільної здатності не більше 300 точок на дюйм за вимкненого режиму **Повільна швидкість**.

Характеристики ламінованих карток

Характеристики ламінованих карток, які можна завантажувати у сканер.

Розмір	Товщина	Ресурс завантаження
До 120,0×150,0 мм (4,7×5,9 дюйм.)	До 0,8 мм (0,03 дюйм.)	1 картка

Примітка.

Ви не зможете сканувати ламіновані картки за допомогою *Epson Smart Panel*.

Особливості оригіналів для використання Захисний футляр

Додаткове приладдя Захисний футляр — це аркуш, створений для транспортування оригіналів через сканер. Можна сканувати оригінали, що перевищують розмір A4/Letter, важливі документи чи фотографії, які не можна пошкодити, тонкий папір, оригінали неправильної форми тощо.

У таблиці нижче подано особливі показники оригіналів, які можна використовувати з Захисний футляр.

Тип	Розмір	Товщина	Ресурс завантаження в Захисний футляр
Оригінали, які не можна одразу завантажити у сканер	A3* ¹ A4 B4* ¹ Letter Legal* ¹ B5 A5 B6 A6 A8 Особливий розмір: <input type="checkbox"/> Ширина: до 431,8 мм (17 дюйм.) ^{*2} <input type="checkbox"/> Довжина: до 297 мм (11,7 дюйм.) ^{*3}	До 0,3 мм (0,012 дюйм.) (окрім товщини Захисний футляр)	10 аркушів

*1 Щоб вкласти, складіть удвоє.

*2 Оригінали, ширина яких перевищує 215,9 мм (8,5 дюйм.), потрібно складати удвоє.

*3 У разі сканування оригіналу, довжина якого складає приблизно 297 мм (11,7 дюйм.), край подачі оригіналу має розміщуватися на стороні зшивання у Захисний футляр. Інакше довжина сканованого зображення може перевищувати фактичну довжину зображення, оскільки сканер сканує до краю Захисний футляр, якщо у програмі вибрано значення **Автовизначення** для параметра **Розмір документа**.

Примітка.

Ви не зможете сканувати оригінали за допомогою Захисний футляр, із використанням Epson Smart Panel на смарт-пристрої.

Пов'язані відомості

➔ [«Коди Захисний футляр» на сторінці 38](#)

Характеристики конвертів

Характеристики конвертів, які можна завантажувати у сканер.

Розмір	Розміри	Товщина	Ресурс завантаження
C6	114×162 мм (4,49×6,38 дюйма) (стандартний розмір)	0,38 мм (0,015 дюйма) або менше	10 конвертів
DL	110×220 мм (4,33×8,66 дюйма) (стандартний розмір)		

Типи оригіналів, з якими слід бути обережними

Перелічені нижче типи оригіналів можуть не скануватися так, як слід.

- Оригінали з нерівною поверхнею, наприклад папір із шаблонною шапкою.
- Оригінали з нерівностями або згинами
- Оригінали з перфорацією
- Оригінали, що містять етикетки або наклейки
- Самокопіювальний папір
- Закручені оригінали
- Крейдований папір

Важливо

Самокопіювальний папір містить хімічні речовини, що можуть пошкодити ролики. При скануванні самокопіювального паперу регулярно чистьте ролик захоплення та ролик відділення аркушів паперу. Крім того, у разі сканування самокопіювального паперу, термін експлуатації роликів добіжить кінця швидше, ніж при скануванні звичайного паперу.

Примітка.

- Нерівні оригінали можуть скануватися краще, якщо сповільнити швидкість подачі під час сканування або вирівняти нерівності перед завантаженням.
- Щоб сканувати тонкі оригінали або такі, що можуть легко зім'ятися, використовуйте приладдя Захисний футляр (продається окремо).
- Щоб сканувати оригінали, які визначаються як подвійна подача, виберіть для параметра **Функція DFDS** (функція вимикання визначення подвійної подачі) значення **Увімк** на панелі керування, перш ніж відновити сканування або виберіть **Викл. у Виявляти подвійні аркуші** на вкладці **Основні настройки** у вікні **Epson Scan 2**.
У разі використання *Document Capture Pro*, вікно можна відкрити, натиснувши кнопку **Детальні настройки** на екрані **Настройки сканування**.
- Етикетки або наклейки повинні щільно прилягати до оригіналу, без випирання клейких частин.
- Перш ніж сканувати, спробуйте вирівняти закручені оригінали.

Пов'язані відомості

- ➔ [«Основи роботи зі сканером» на сторінці 21](#)
- ➔ [«Обслуговування» на сторінці 165](#)

Типи оригіналів, які не можна сканувати

Перелічені нижче типи оригіналів заборонено сканувати.

- Фотографії
- Буклети
- Банківські книжки
- Паспорти
- Непаперові оригінали (наприклад, прозорі файли, тканини або металеву фольгу)

- Оригінали зі скобами або скріпками
- Оригінали з клеєм
- Порвані оригінали
- Сильно зім'яті або закручені оригінали
- Прозорі оригінали, такі як прозора плівка для проектора
- Оригінали із самокопіювальним папером на звороті
- Оригінали з мокрим чорнилом
- Оригінали з клейким папером для нотаток

Примітка.

- Не завантажуйте у сканер фотографії, цінні мистецькі роботи або важливі документи, які ви боїтеся пошкодити. Неправильна подача може зім'ятися чи пошкодити оригінал. У разі сканування таких оригіналів використовуйте Захисний футляр (продається окремо).*
- Порвані, зім'яті або закручені оригінали також можна сканувати, якщо використовувати Захисний футляр (продається окремо).*

Пов'язані відомості

- ➔ [«Фотографії» на сторінці 70](#)

Розміщення оригіналів

Оригінали стандартного розміру

Характеристики оригіналів стандартного розміру

Список оригіналів стандартного розміру, які можна завантажувати у сканер.

Розмір	Розміри	Товщина	Тип паперу	Ресурс завантаження*
Legal	215,9×355,6 мм (8,5×14 дюйма)	27 до 413 г/м ²	Простий папір Тонкий папір Перероблений папір	Товщина стосу оригіналів: до 12 мм (0,47 дюйма) 80 г/м ² : 80 аркушів 90 г/м ² : 69 аркушів 104 г/м ² : 59 аркушів 127 г/м ² : 50 аркушів 157 г/м ² : 40 аркушів 209 г/м ² : 30 аркушів 256 г/м ² : 24 аркушів 413 г/м ² : 14 аркушів Ресурс завантаження може змінюватися в залежності від типу паперу.
Letter	215,9×279,4 мм (8,5×11 дюйма)	127 до 413 г/м ²		Товщина стосу оригіналів: до 12 мм (0,47 дюйма) 80 г/м ² : 100 аркушів 90 г/м ² : 86 аркушів 104 г/м ² : 74 аркушів 127 г/м ² : 62 аркушів 157 г/м ² : 50 аркушів 209 г/м ² : 38 аркушів 256 г/м ² : 30 аркушів 413 г/м ² : 18 аркушів Ресурс завантаження може змінюватися в залежності від типу паперу.
A4	210×297 мм (8,3×11,7 дюйма)			
B5	182×257 мм (7,2×10,1 дюйма)			
A5	148×210 мм (5,8×8,3 дюйма)			
B6	128×182 мм (5,0×7,2 дюйма)			
A6	105×148 мм (4,1×5,8 дюйма)			
A8	52×74 мм (2,1×2,9 дюйма)	210 г/м ²		Товщина стосу оригіналів: до 12 мм (0,47 дюйма) 30 аркушів
Візитна картка	55×89 мм (2,1×3,4 дюйма)			

* Можна додати оригінали до максимальної кількості завантаження під час сканування.

Розміщення оригіналів стандартного розміру

1. Витягніть розширення вхідного лотка. Витягніть вихідний лоток, відкрийте розширення вихідного лотка, а тоді підніміть обмежувач.

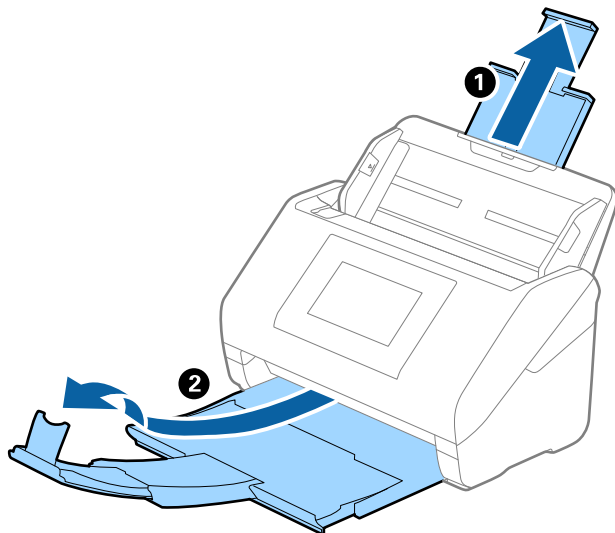

Примітка.

- ❑ Для формату А4 або більших розмірів потрібно витягнути й розтягнути розширення вхідного лотка.
- ❑ Обов'язково витягніть розширення вихідного лотка, щоб вони були трохи довшими, ніж оригінал, а тоді підніміть обмежувач, щоб викинуті у вихідний лоток документи акуратно склалися у вихідному лотку.

У разі завантаження оригіналів формату А4, витягніть вихідний лоток, як показано на зображенні нижче.

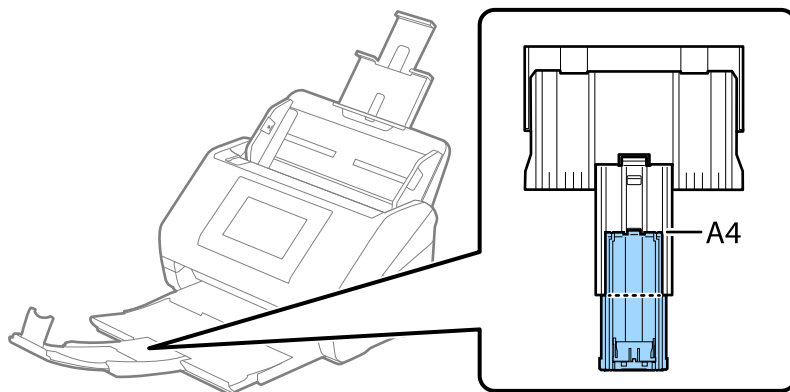

- ❑ Обмежувач можна пересувати назад і вперед на розширенні вихідного лотка, щоб якнайкраще підлаштувати його положення під розмір оригіналів, які скануються.
- ❑ Якщо щільні оригінали випадають з вихідного лотка, відкладіть і не використовуйте його.
- ❑ Якщо на якість зображення все ще впливають оригінали, які викидаються і б'ються об поверхню під сканером, радим поставити сканер на край столу, звідки відкинуті оригінали можуть вільно спадати, щоб ви підхопили їх.

2. Максимально розсуньте бокові напрямні вхідного лотка.

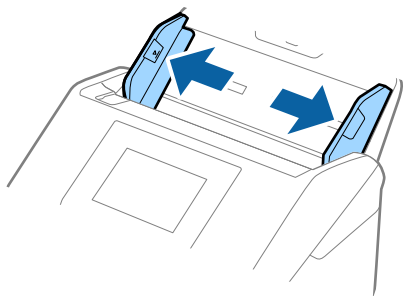

3. Прогорніть оригінали.

Тримайте за обидва кінці оригіналів та прогорніть їх кілька разів.

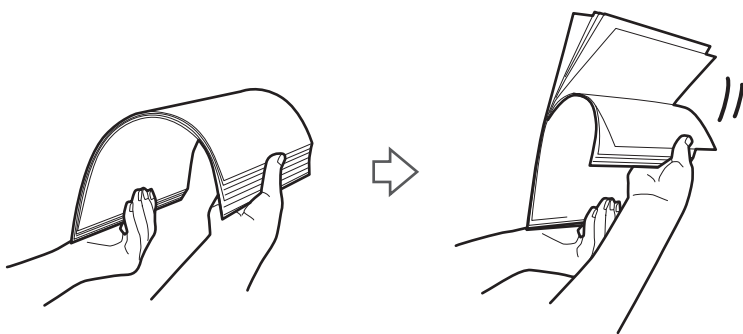

4. Вирівняйте краї оригіналів, а тоді, тримаючи їх друкованою стороною донизу, просуньте стороною подачі у клиноподібну форму.

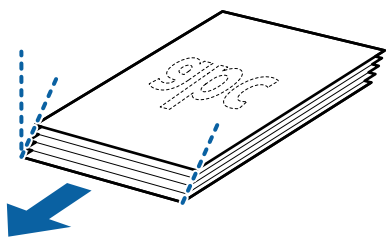

5. Завантажте оригінали у вхідний лоток лицьовою стороною вниз так, щоб верхній край аркуша був розміщений біля позначки ADF.

Посуньте оригінали у ADF, доки не відчуєте опір.

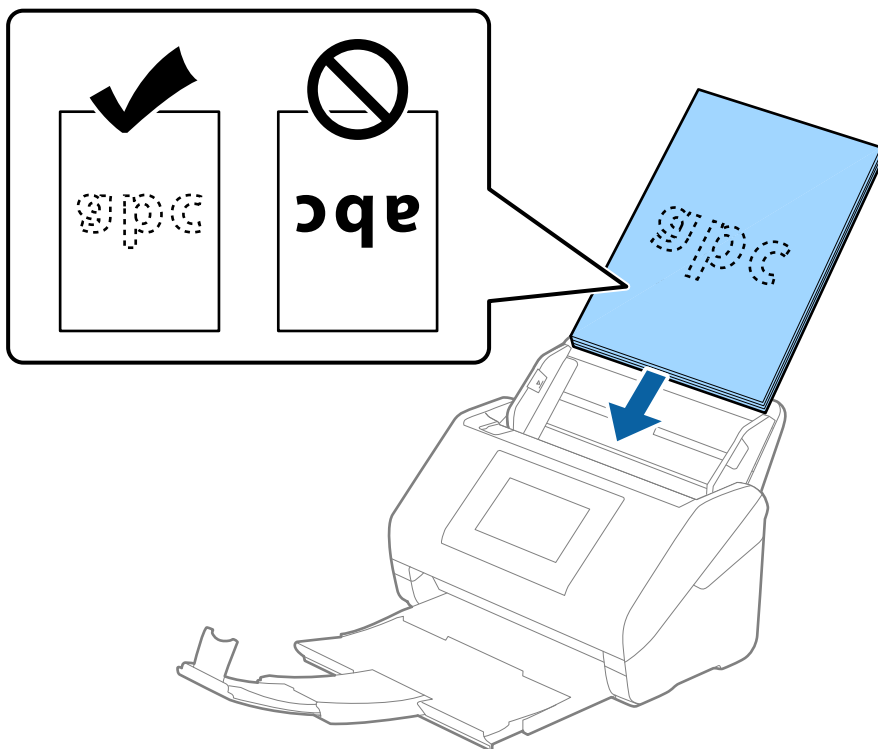

6. Посуньте бокові напрямні, щоб вони торкалися оригіналів та переконайтеся, що між оригіналами та напрямними немає проміжків. Інакше оригінали можуть подаватися нерівно.

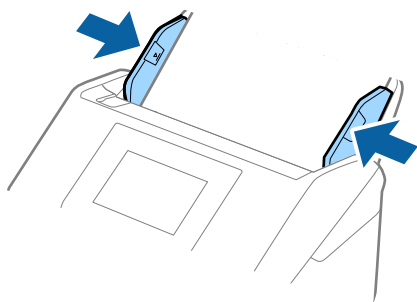

Примітка.

- ❑ Під час сканування оригіналів із перфорацією, наприклад нескріплений тонкий папір, завантажуйте оригінали перфорацією вбік або донизу. На відстані 30 мм (1,2 дюйма) від центру оригіналу не повинно бути жодної перфорації. Однак перфорація допускається на відстані 30 мм (1,2 дюйма) від краю подачі оригіналів. Переконайтеся, що краї з перфорацією не мають задирок або закручувань.

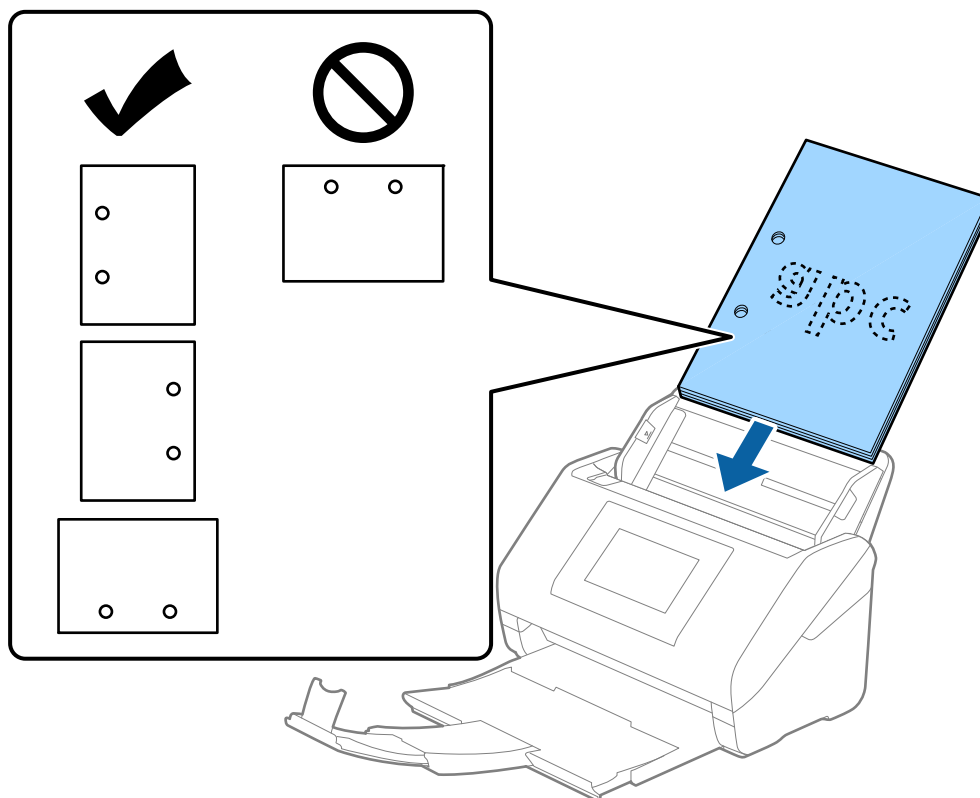

- ❑ У разі сканування тонкого паперу зі складками, які призводять до зминання паперу або подвійної подачі, можна виправити ситуацію, натиснувши кнопку **Повільна швидкість**. Для цього на панелі керування виберіть параметр **Налаш.** > **Налашт. сканера** > **Повільна швидкість** і встановіть для нього значення **Увімк**, щоб знизити швидкість подачі.

Довгий папір

Характеристики довгого паперу

Характеристики довгого паперу, який можна завантажувати у сканер.

Примітка.

- ❑ Довгий папір — це оригінали довжиною не менше 393,8 мм (15,5 дюйм.).
- ❑ При скануванні довгого паперу, швидкість сканування падає.

Розмір	Товщина	Тип паперу	Ресурс завантаження
Максимальна ширина: 215,9 мм (8,5 дюйм.) Максимальна довжина: 6096,0 мм (240,0 дюйм.)*	50 до 130 г/м ²	Простий папір Тонкий папір Перероблений папір	1 аркуш

Максимальна довжина довгого паперу

Нижче наведено максимальне значення довжини відповідно до роздільної здатності сканування та способу сканування.

Спосіб сканування	Роздільна здатність сканування	Максимальна довжина
<input type="checkbox"/> Сканування з комп'ютера <input type="checkbox"/> Сканування з панелі керування сканера за допомогою функції ПК	Від 50 до 200 точок на дюйм	6 096,0 мм (240,0 дюйм.)
	Від 201 до 300 точок на дюйм	5461,0 мм (215,0 дюйм.)
	Від 301 до 600 точок на дюйм	1346,0 мм (53,0 дюйм.)
Сканування з панелі керування сканера за допомогою нижчезазначених функцій: <input type="checkbox"/> Мереж. пап./FTP <input type="checkbox"/> Ел. адреса <input type="checkbox"/> Cloud <input type="checkbox"/> USB-накопичувач <input type="checkbox"/> Ск. в "Моя ел.пошта" * <input type="checkbox"/> Скан. в "Моя папка" *	200 точок на дюйм	914,4 мм (36,0 дюйм.)
	300 точок на дюйм	
	600 точок на дюйм	Довгий папір не підтримується
Сканування з панелі керування сканера за допомогою функції WSD	100 точок на дюйм 300 точок на дюйм	Довгий папір не підтримується
Сканування за допомогою Epson Smart Panel	200 точок на дюйм 300 точок на дюйм 600 точок на дюйм	Довгий папір не підтримується

* При використанні Epson Print Admin / Epson Print Admin Serverless

Примітка.

Ви не зможете сканувати довгий папір за допомогою Epson Smart Panel.

Розміщення довгого паперу

1. Витягніть вихідний лоток.

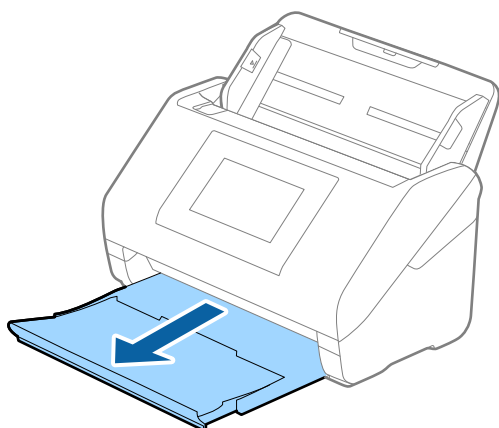

Примітка.

Не відкривайте розширення вхідного та вихідного лотків і не піднімайте обмежувач.

2. Максимально розсуньте бокові напрямні вхідного лотка.

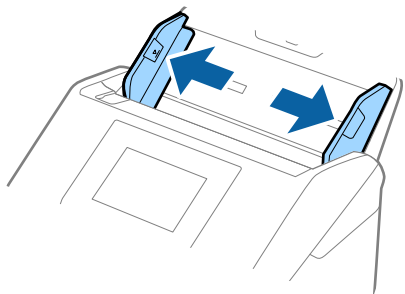

3. Завантажте оригінал просто у вхідний лоток лицьовою стороною вниз так, щоб верхній край аркуша був з боку пристрою ADF.

Посуньте оригінал у пристрій ADF, доки не відчуєте опір.

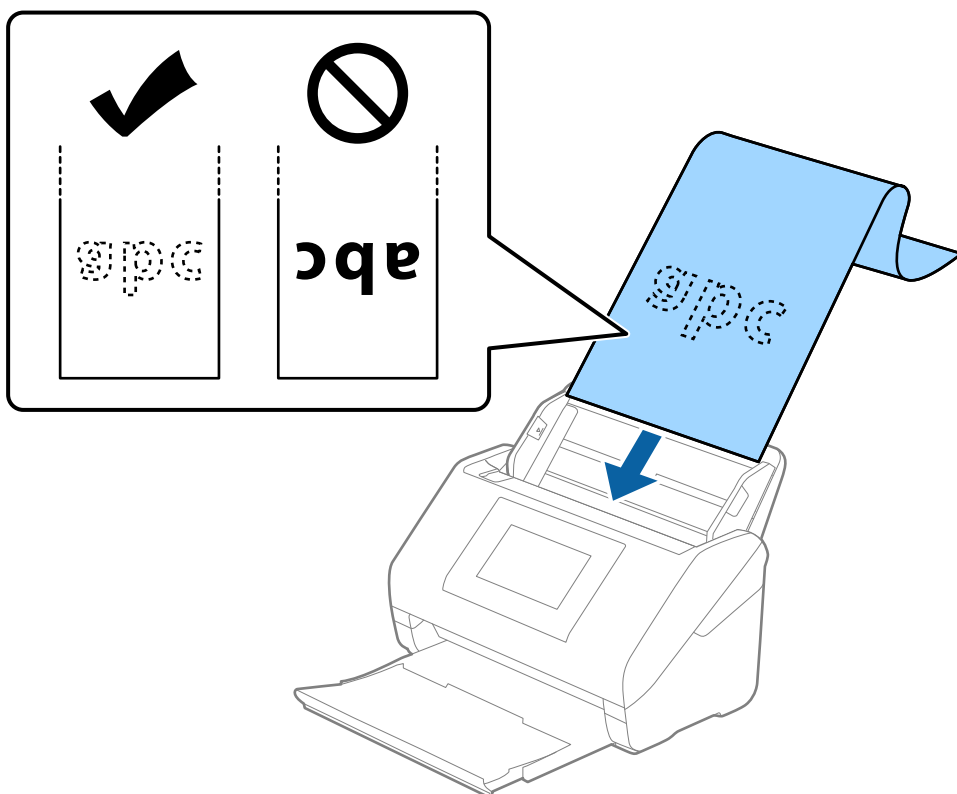

4. Підлаштуйте бокові напрямні, щоб вони торкалися країв довгого паперу, та перевірте, щоб між краями паперу та напрямними не було проміжків. Інакше оригінали можуть подаватися нерівно.

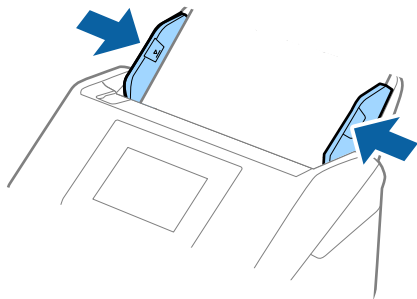

Примітка.

- ❑ Щоб дізнатися значення максимальної довжини, залежно від ситуації, див. нижче.

«Максимальна довжина довгого паперу» на сторінці 45

- ❑ У вікні Epson Scan 2 потрібно вказати розмір паперу.

*У разі використання Document Capture Pro, вікно можна відкрити, натиснувши кнопку **Детальні налаштування** на екрані **Налаштування сканування**.*

Указати розмір паперу у вікні Epson Scan 2 можна трьома способами.

*Якщо довжина паперу не перевищує 3048 мм (120 дюймів), можна використовувати **Автовизн. (вел. довж. пап.)**, щоб автоматично визначати розмір.*

*Якщо довжина паперу перевищує 3048 мм (120 дюйма), потрібно вибрати **Налаштувати** та вказати розмір паперу. Якщо довжина паперу не перевищує 5 461 мм (215 дюймів), можна використовувати **Визначення довжини паперу** замість того, щоб вводити довжину паперу. Якщо довжина паперу перевищує 5 461 мм (215 дюймів), потрібно вказати як ширину, так і довжину паперу.*

- ❑ Підтримуйте довгий папір зі сторони входу так, щоб він не випадав з пристрою ADF, а також на виході, щоб викинутий папір не випадав із вихідного лотка.

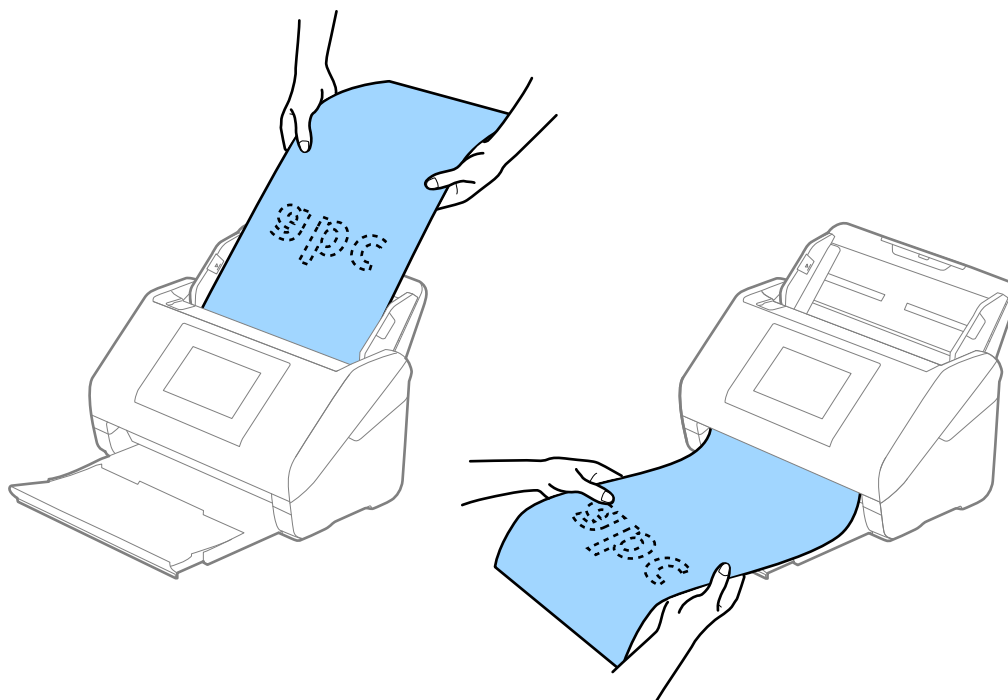

Пов'язані відомості

➔ «Необхідні налаштування для особливих оригіналів у вікні Epson Scan 2» на сторінці 117

Пластикові картки

Характеристики пластикових карток

Характеристики пластикових карток, які можна завантажувати у сканер.

Розмір	Тип картки	Товщина	Ресурс завантаження	Напрямок завантаження
Тип ISO7810 ID-1 54,0×85,6 мм (2,1×3,3 дюйм.)	З тисненням	До 1,24 мм (0,05 дюйм.)	1 картка	Горизонтальне (альбомне)
	Без тиснення	Від 0,76 мм (0,03 дюйм.) до 1,1 мм (0,04 дюйм.)*	5 карток	
		Менше 0,76 мм (0,03 дюйм.)	5 карток	

* Такі картки можна сканувати тільки за роздільної здатності не більше 300 точок на дюйм за вимкненого режиму Повільна швидкість.

Розміщення пластикових карток

1. Витягніть вихідний лоток і підніміть обмежувач.

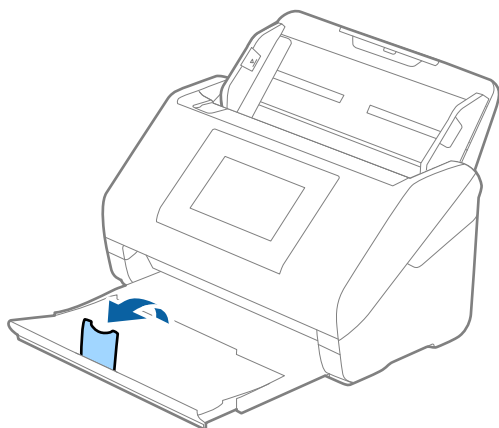

2. Максимально розсуньте бокові напрямні вхідного лотка.

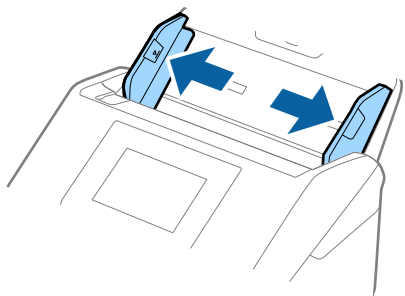

3. Завантажте пластикові картки у вхідний лоток лицьовою стороною вниз так, щоб верхній край аркуша був з боку пристрою ADF.

Посуньте пластикові картки в ADF, доки не відчуєте опір.

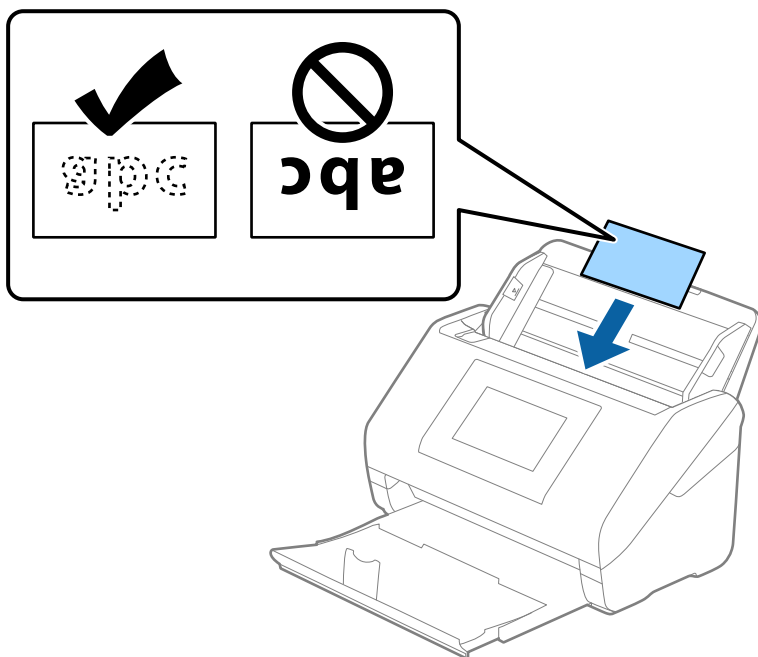

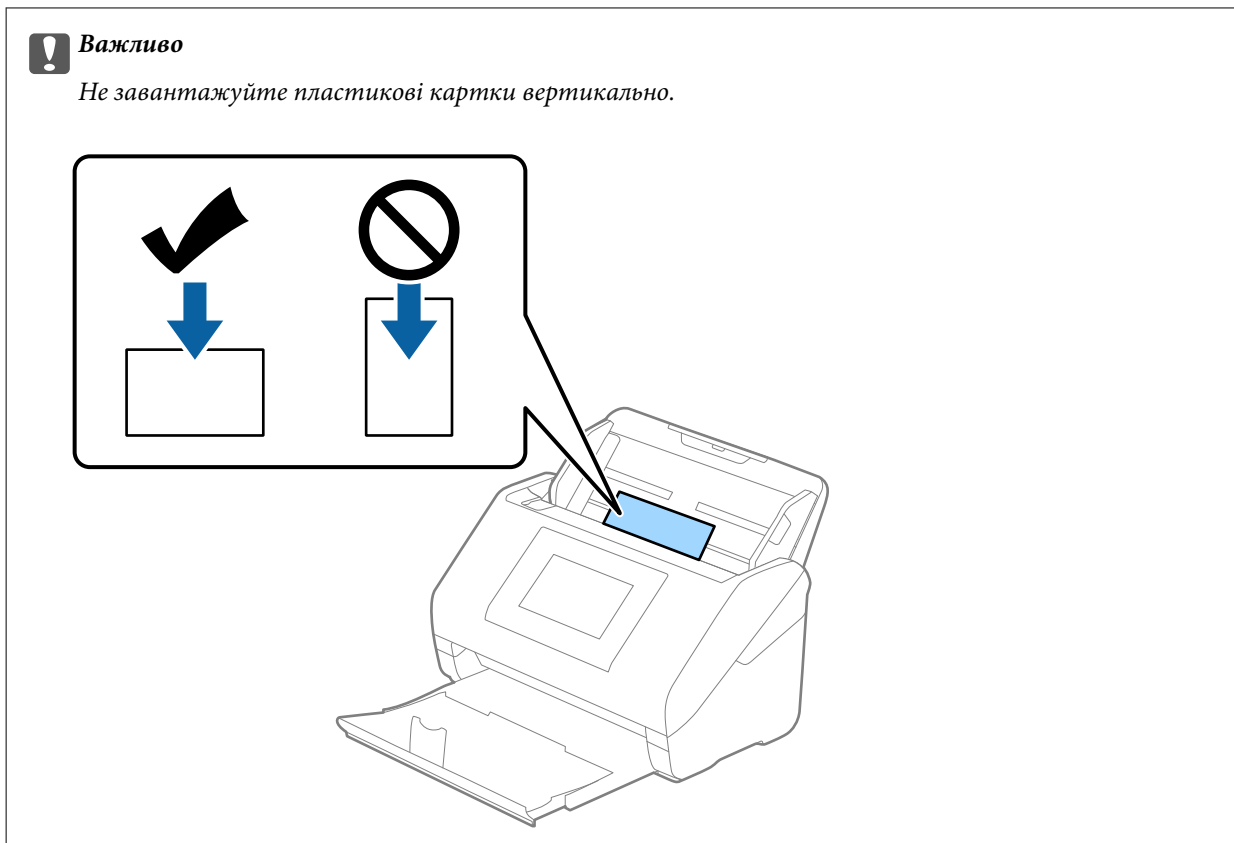

4. Підсуньте напрямні впритул до країв пластикових карток.

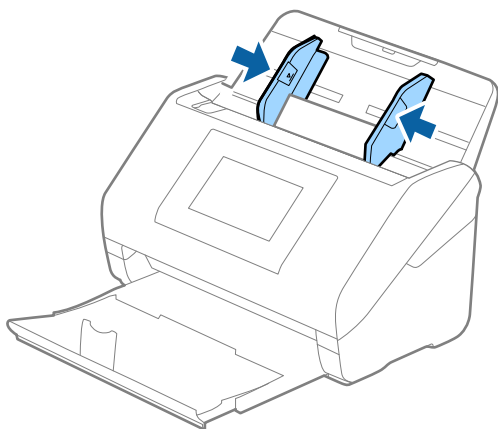

Примітка.

Щоб сканувати пластикові картки, виберіть відповідний параметр у вікні Epson Scan 2.

У разі використання Document Capture Pro, вікно можна відкрити, натиснувши кнопку **Детальні настройки** на екрані **Настройки сканування**.

Виберіть **Пластикова картка** для **Розмір документа** або **Викл.** для **Виявляти подвійні аркуші** на вкладці **Основні настройки** у Epson Scan 2. Див. довідку програми Epson Scan 2 для детальнішої інформації.

Якщо **Виявляти подвійні аркуші** увімкнено у вікні Epson Scan 2 і сталася помилка подвійної подачі, витягніть картку із ADF а тоді повторно завантажте її, торкніться параметра **Функція DFDS** на екрані панелі керування, щоб вибрати для нього значення **Увімк.** завдяки чому параметр **Виявляти подвійні аркуші** буде вимкнено для наступного сканування, після чого знову здійсніть сканування. **Функція DFDS** Кнопка (функція вимикання визначення подвійної подачі) вимикає функцію **Виявляти подвійні аркуші** тільки для одного аркуша.

Пов'язані відомості

➔ «Необхідні налаштування для особливих оригіналів у вікні Epson Scan 2» на сторінці 117

Ламіновані картки

Характеристики ламінованих карток

Характеристики ламінованих карток, які можна завантажувати у сканер.

Розмір	Товщина	Ресурс завантаження
До 120,0×150,0 мм (4,7×5,9 дюйм.)	До 0,8 мм (0,03 дюйм.)	1 картка

Примітка.

Ви не зможете сканувати ламіновані картки за допомогою Epson Smart Panel.

Розміщення ламінованих карток

1. Витягніть вихідний лоток і підніміть обмежувач.

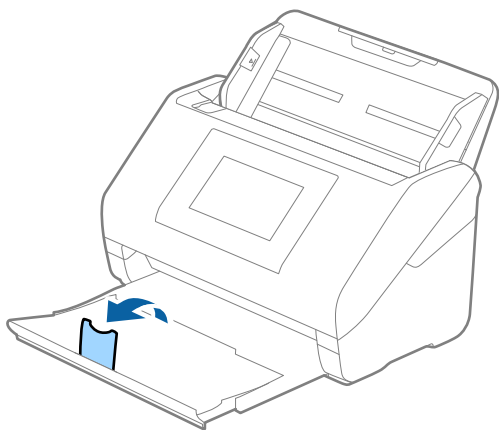

2. Максимально розсуньте бокові напрямні вхідного лотка.

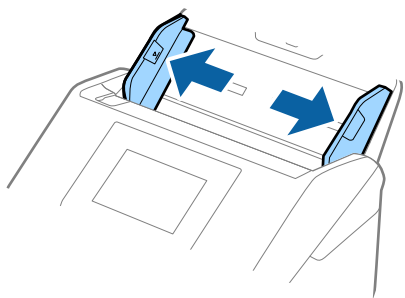

- Завантажте ламіновані картки у вхідний лоток лицьовою стороною вниз так, щоб верхній край аркуша був з боку пристрою ADF.

Посуньте ламіновані картки в ADF, доки не відчуєте опір.

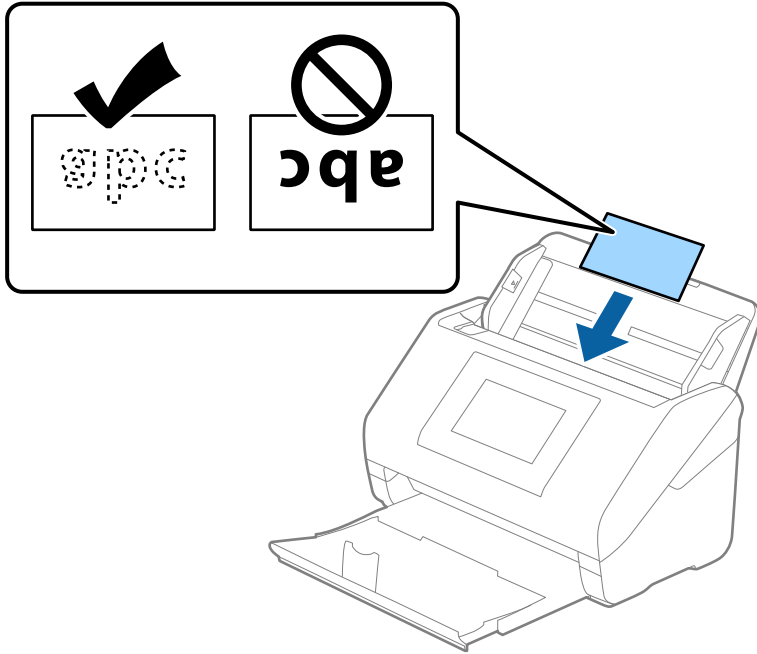

- Підсуньте напрямні впритул до країв ламінованих карток.

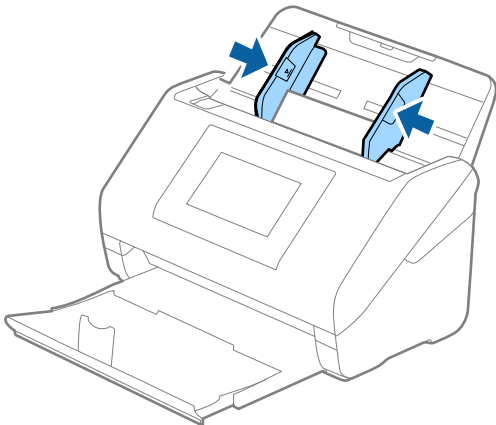

Примітка.

Щоб сканувати ламіновані картки, виберіть відповідний параметр у вікні *Epson Scan 2*.

У разі використання *Document Capture Pro*, вікно можна відкрити, натиснувши кнопку **Детальні настройки** на екрані **Настройки сканування**.

- ❑ Щоб підвищити точність автоматичного визначення розміру, виберіть вкладку **Основні настройки > Розмір документа > Настройки > Сканувати ламіновану картку**. Див. довідку програми *Epson Scan 2* для детальнішої інформації.
- ❑ Виберіть вкладку **Основні настройки > Виявляти подвійні аркуші > Викл.** Див. довідку програми *Epson Scan 2* для детальнішої інформації.

Виявляти подвійні аркуші увімкнено у вікні *Epson Scan 2* і сталася помилка подвійної подачі, витягніть картку із ADF а тоді повторно завантажте її, торкніться **Функція DFDS** на екрані панелі керування, щоб вибрати для нього значення **Увімк**, завдяки чому параметр **Виявляти подвійні аркуші** буде вимкнено для наступного сканування, після чого знову здійсніть сканування. **Функція DFDS** Кнопка (функція вимикання визначення подвійної подачі) вимикає функцію **Виявляти подвійні аркуші** тільки для одного аркуша.

Пов'язані відомості

➔ [«Необхідні налаштування для особливих оригіналів у вікні Epson Scan 2» на сторінці 117](#)

Оригінали великого розміру

Характеристики оригіналів великого розміру

Використовуючи Захисний футляр, який продається окремо, і складаючи оригінали навпіл, можна сканувати документи, розмір яких перевищує формат А4, наприклад А3 або В4.

Розмір	Товщина	Типи паперу	Ресурс завантаження в Захисний футляр
До розміру А3	До 0,3 мм (0,012 дюйма) (окрім товщини Захисний футляр)	Простий папір Тонкий папір Перероблений папір	10 аркушів захисного футляру

Розміщення оригіналів великого розміру

1. Витягніть розширення вхідного лотка. Витягніть вихідний лоток, відкрийте розширення вихідного лотка, а тоді підніміть обмежувач.

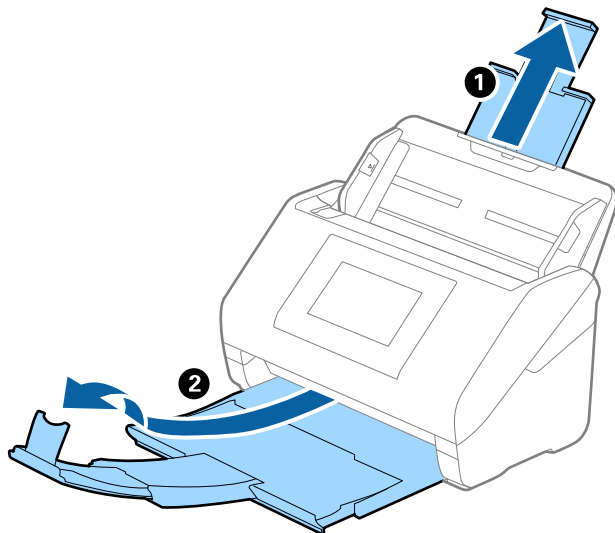

2. Максимально розсуньте бокові напрямні вхідного лотка.

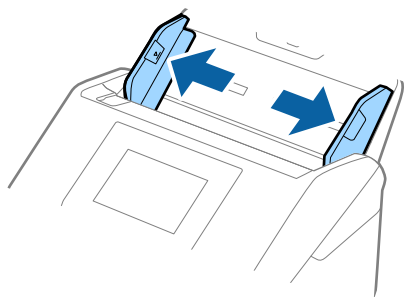

3. Поставте Захисний футляр із зображенням переднім краєм догори, а оригінал поставте в захисний футляр, склавши його вдвоє так, щоб сторона, яку потрібно сканувати, виглядала назовні, а права сторона була спереду.

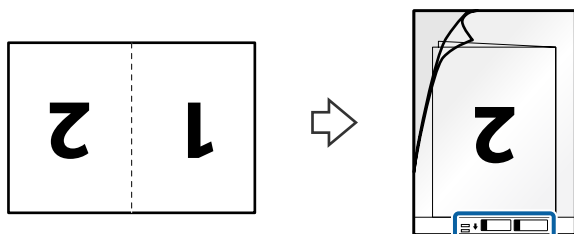

4. Завантажте Захисний футляр у вхідний лоток так, щоб верхній край (скріплений край) був з боку пристрою ADF.

Переконайтеся, що сторона з інструкцією з використання спрямована вгору. Посуньте Захисний футляр у пристрій ADF, доки не відчуєте опір.

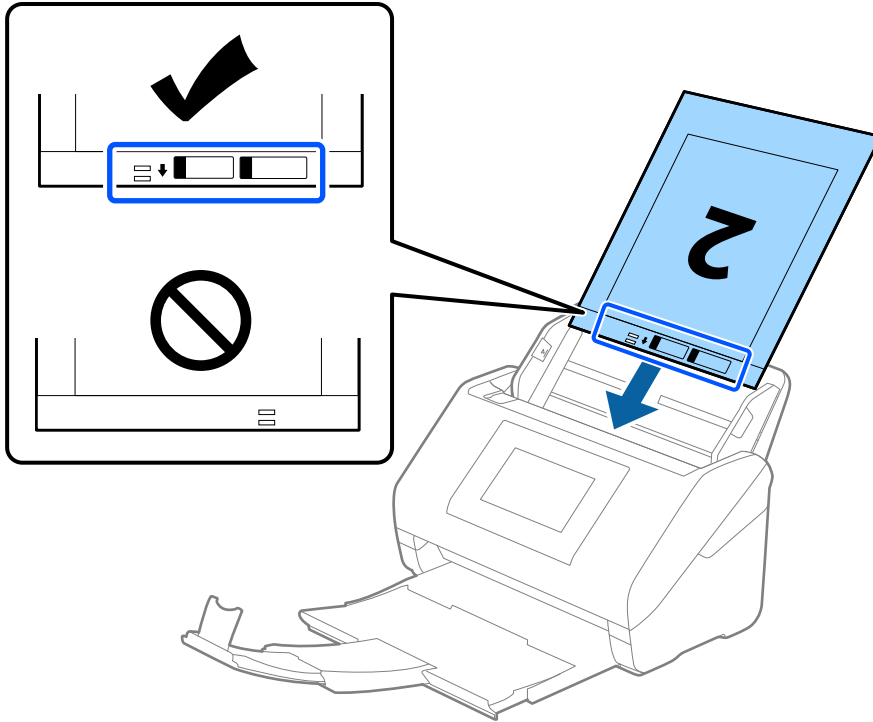

5. Посуньте напрямні країв, щоб вони торкалися Захисний футляр, та перевірте, щоб між Захисний футляр та напрямними не було проміжків. Інакше захисний футляр може подаватися нерівно.

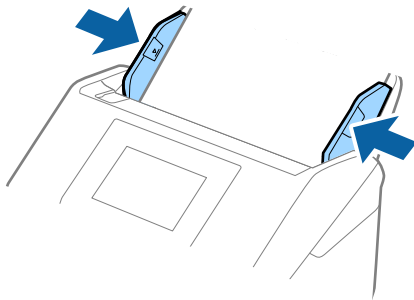

Примітка.

- ❑ Може виникнути потреба припинити використання Захисний футляр, який містить подряпини або використовувався для сканування більше 3000 разів.
- ❑ Щоб сканувати обидва розміри та потім з'єднати їх, виберіть відповідний параметр у вікні Epson Scan 2. У разі використання Document Capture Pro, вікно можна відкрити, натиснувши кнопку **Детальні налаштування** на екрані **Налаштування сканування**.
Виберіть **Двосторонній** на **Сторона сканування**, а тоді виберіть **Ліворуч і праворуч** на **Зброшуур.оригінал** у вікні Epson Scan 2. Див. довідку програми Epson Scan 2 для детальнішої інформації.
- ❑ Під час сканування за допомогою Захисний футляр, якщо вибрати **Автовизначення** для параметра **Розмір документа**, то зображення автоматично скануватиметься із застосуванням функції **Контроль нахилу паперу** у параметрі **Виправлення нахилу документа**.
- ❑ У разі сканування оригіналу, довжина якого складає приблизно 297 мм, край подачі оригіналу має розміщуватися на стороні зшивання у Захисний футляр. Інакше довжина сканованого зображення може перевищувати фактичну довжину зображення, оскільки сканер сканує до краю Захисний футляр, якщо у програмі вибрано значення **Автовизначення** для параметра **Розмір документа** у вікні Epson Scan 2.
- ❑ Використовуйте тільки той Захисний футляр, щоб був розроблений для вашого сканера. Захисний футляр автоматично розпізнається сканером шляхом виявлення двох малих прямокутних отворів на передньому краї. Стежте, щоб ці отвори були чисті і не закриті.

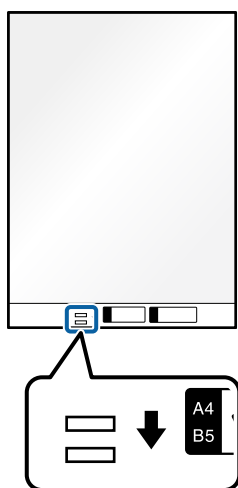

Пов'язані відомості

- ➔ [«Коди Захисний футляр» на сторінці 38](#)
- ➔ [«Необхідні налаштування для особливих оригіналів у вікні Epson Scan 2» на сторінці 117](#)

Оригінали неправильної форми

Характеристики оригіналів неправильної форми

Використовуючи Захисний футляр, що продається окремо, можна сканувати оригінали, які зім'яті, закручені, надто тонкі або мають неправильну форму.

Розмір	Товщина	Ресурс завантаження в Захисний футляр
До А4	До 0,3 мм (0,012 дюйма) (окрім товщини Захисний футляр)	10 аркушів

Розміщення оригіналів неправильної форми

1. Витягніть розширення вхідного лотка. Витягніть вихідний лоток, відкрийте розширення вихідного лотка, а тоді підніміть обмежувач.

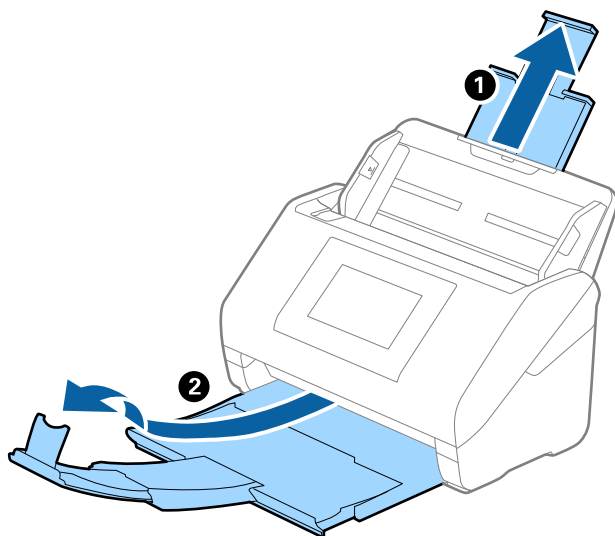

2. Максимально розсуньте бокові напрямні вхідного лотка.

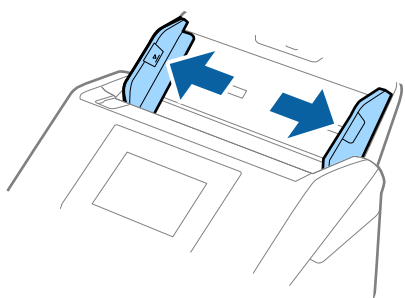

3. Поставте Захисний футляр із зображенням переднім краєм догори та поставте оригінал по центру Захисний футляр лицьовою стороною донизу.

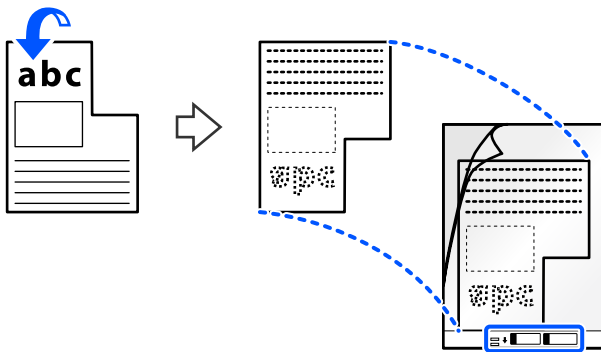

4. Завантажте Захисний футляр у вхідний лоток так, щоб верхній край (скріплений край) був з боку пристрою ADF.

Переконайтеся, що сторона з інструкцією з використання спрямована вгору. Посуньте Захисний футляр у пристрій ADF, доки не відчуєте опір.

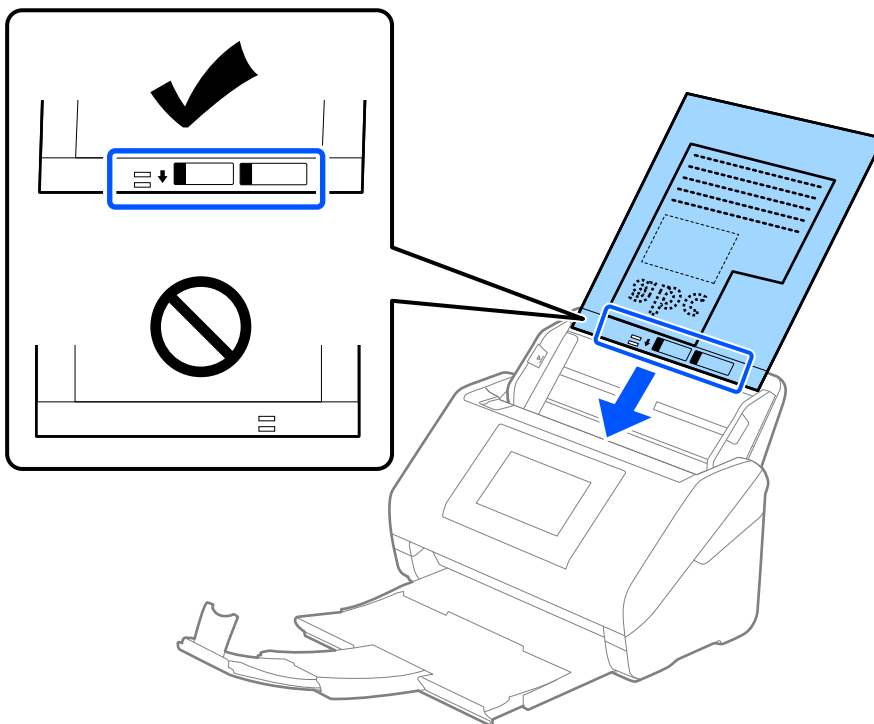

5. Посуньте напрямні країв, щоб вони торкалися Захисний футляр, та перевірте, щоб між Захисний футляр та напрямними не було проміжків. Інакше захисний футляр може подаватися нерівно.

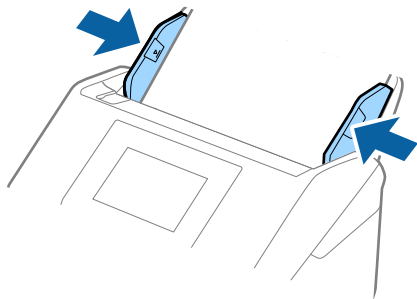

Примітка.

- Може виникнути потреба припинити використання Захисний футляр, який містить подряпини або використовувався для сканування більше 3000 разів.
- Якщо не вдається знайти потрібний розмір оригіналу, який потрібно сканувати, у списку **Розмір документа**, виберіть **Автовизначення**.
У разі використання Epson Scan 2 можна також вибрати **Налаштувати**, щоб створити користувацький розмір документа.
- Під час сканування за допомогою Захисний футляр, якщо вибрати **Автовизначення** для параметра **Розмір документа**, то зображення автоматично скануватиметься із застосуванням функції **Контроль нахилу паперу** у параметрі **Виправлення нахилу документа**.
- Використовуйте тільки той Захисний футляр, щоб був розроблений для вашого сканера. Захисний футляр автоматично розпізнається сканером шляхом виявлення двох малих прямокутних отворів на передньому краї. Стежте, щоб ці отвори були чисті і не закриті.

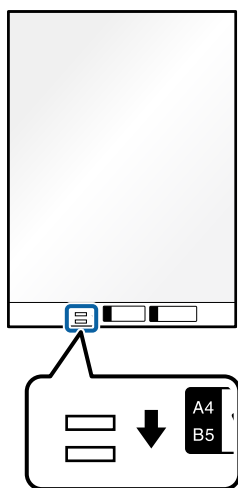

Пов'язані відомості

- ➔ «Коди Захисний футляр» на сторінці 38
- ➔ «Необхідні налаштування для особливих оригіналів у вікні Epson Scan 2» на сторінці 117

Фотографії

Характеристики фотографій

Використовуючи Захисний футляр, який продається окремо, можна сканувати фотографії, не боячись пошкодити їх.

Розмір	Товщина	Ресурс завантаження в Захисний футляр
До А4	До 0,3 мм (0,012 дюйма) (окрім товщини Захисний футляр)	10 аркушів

Розміщення фотографій

1. Витягніть розширення вхідного лотка. Витягніть вихідний лоток, відкрийте розширення вихідного лотка, а тоді підніміть обмежувач.

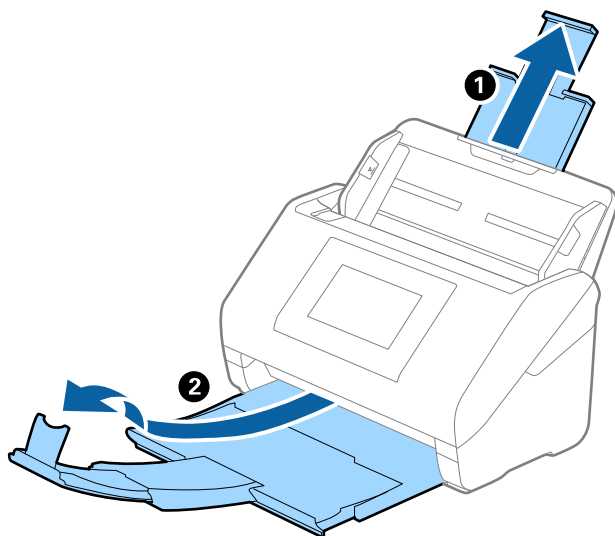

2. Максимально розсуньте бокові напрямні вхідного лотка.

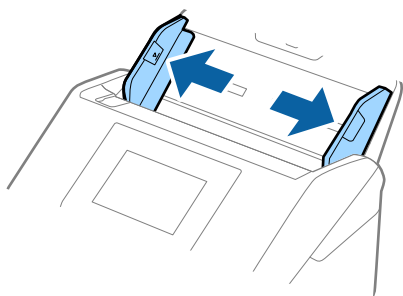

3. Поставте Захисний футляр із зображенням переднім краєм догори та поставте фото по центру Захисний футляр лицьовою стороною донизу.

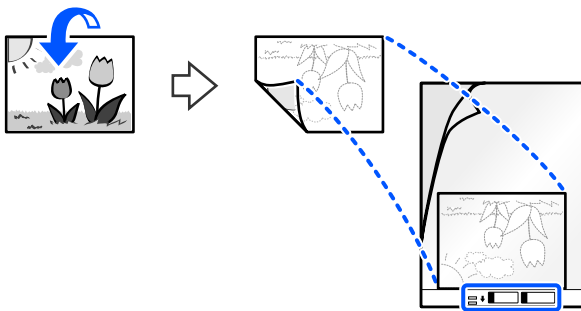

4. Завантажте Захисний футляр у вхідний лоток так, щоб верхній край (скріплений край) був з боку пристрою ADF.

Переконайтеся, що сторона з інструкцією з використання спрямована вгору. Посуньте Захисний футляр у пристрій ADF, доки не відчуєте опір.

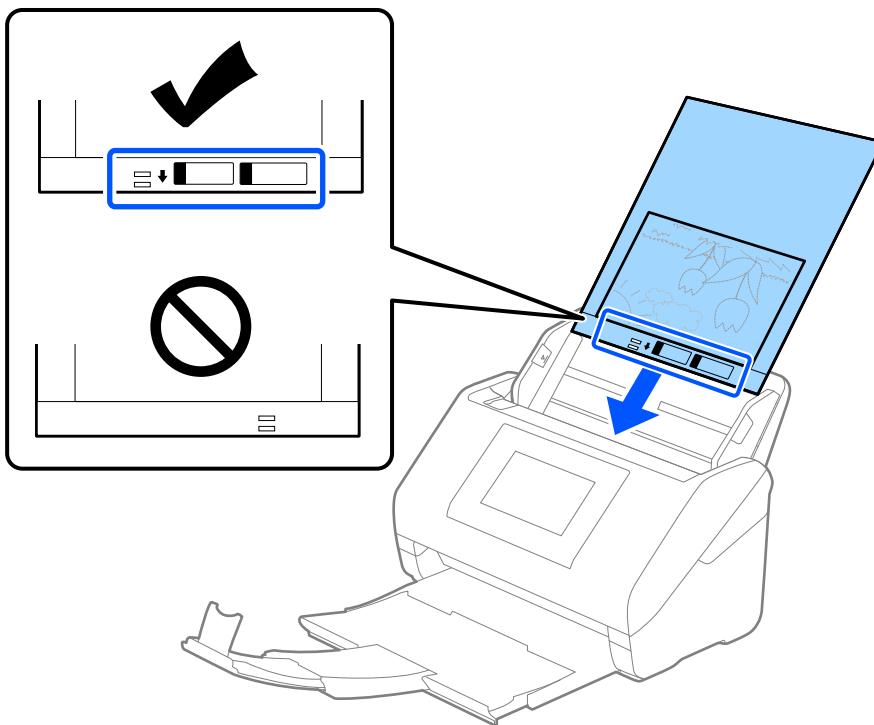

5. Посуньте напрямні країв, щоб вони торкалися Захисний футляр, та перевірте, щоб між Захисний футляр та напрямними не було проміжків. Інакше захисний футляр може подаватися нерівно.

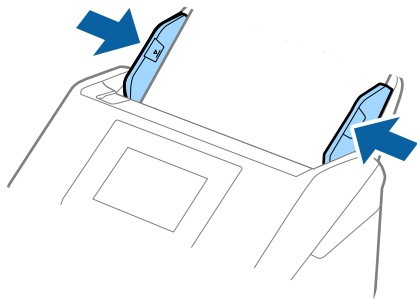

Примітка.

- Може виникнути потреба припинити використання Захисний футляр, який містить подряпини або використовувався для сканування більше 3000 разів.
- Якщо не вдається знайти потрібний розмір оригіналу, який потрібно сканувати, у списку **Розмір документа**, виберіть **Автовизначення**.
У разі використання Epson Scan 2 можна також вибрати **Налаштувати**, щоб створити користувацький розмір документа.
- Під час сканування за допомогою Захисний футляр, якщо вибрати **Автовизначення** для параметра **Розмір документа**, то зображення автоматично скануватиметься із застосуванням функції **Контроль нахилу паперу** у параметрі **Виправлення нахилу документа**.
- Не залишайте фотографії всередині Захисний футляр на тривалий час.
- Використовуйте тільки той Захисний футляр, щоб був розроблений для вашого сканера. Захисний футляр автоматично розпізнається сканером шляхом виявлення двох малих прямокутних отворів на передньому краї. Стежте, щоб ці отвори були чисті і не закриті.

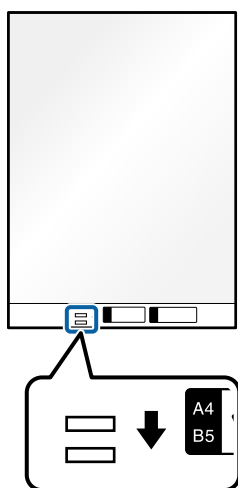

Пов'язані відомості

- ➔ [«Коди Захисний футляр» на сторінці 38](#)
- ➔ [«Необхідні налаштування для особливих оригіналів у вікні Epson Scan 2» на сторінці 117](#)

Конверти

Характеристики конвертів

Характеристики конвертів, які можна завантажувати у сканер.

Розмір	Розміри	Товщина	Ресурс завантаження
C6	114×162 мм (4,49×6,38 дюйма) (стандартний розмір)	0,38 мм (0,015 дюйма) або менше	10 конвертів
DL	110×220 мм (4,33×8,66 дюйма) (стандартний розмір)		

Розміщення конвертів

1. Витягніть розширення вхідного лотка. Витягніть вихідний лоток, відкрийте розширення вихідного лотка, а тоді підніміть обмежувач.

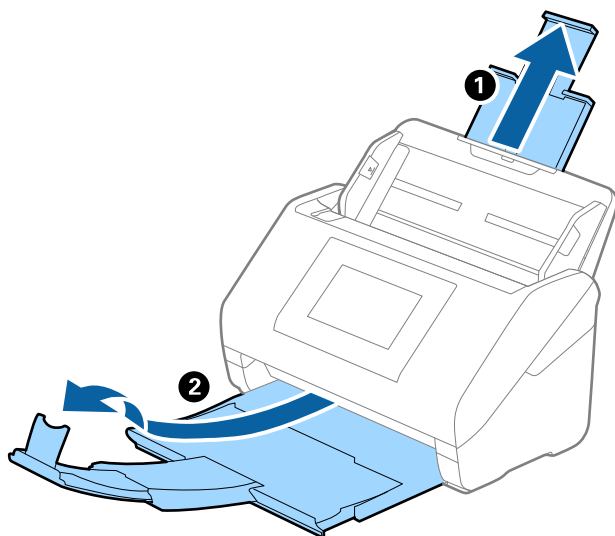

2. Максимально розсуньте бокові напрямні вхідного лотка.

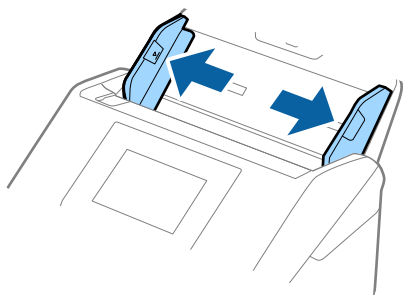

3. Завантажте конверти у вихідний лоток лицьовою стороною донизу, перевіривши, щоб відкрита сторона (з клапаном) конверта дивилася вбік. Конверти, де відкрита сторона (з клапаном) знаходиться на короткій стороні, можна завантажувати відкритою стороною (з клапаном) догори.

Посуňte конверти в ADF, доки не відчуєте опір.

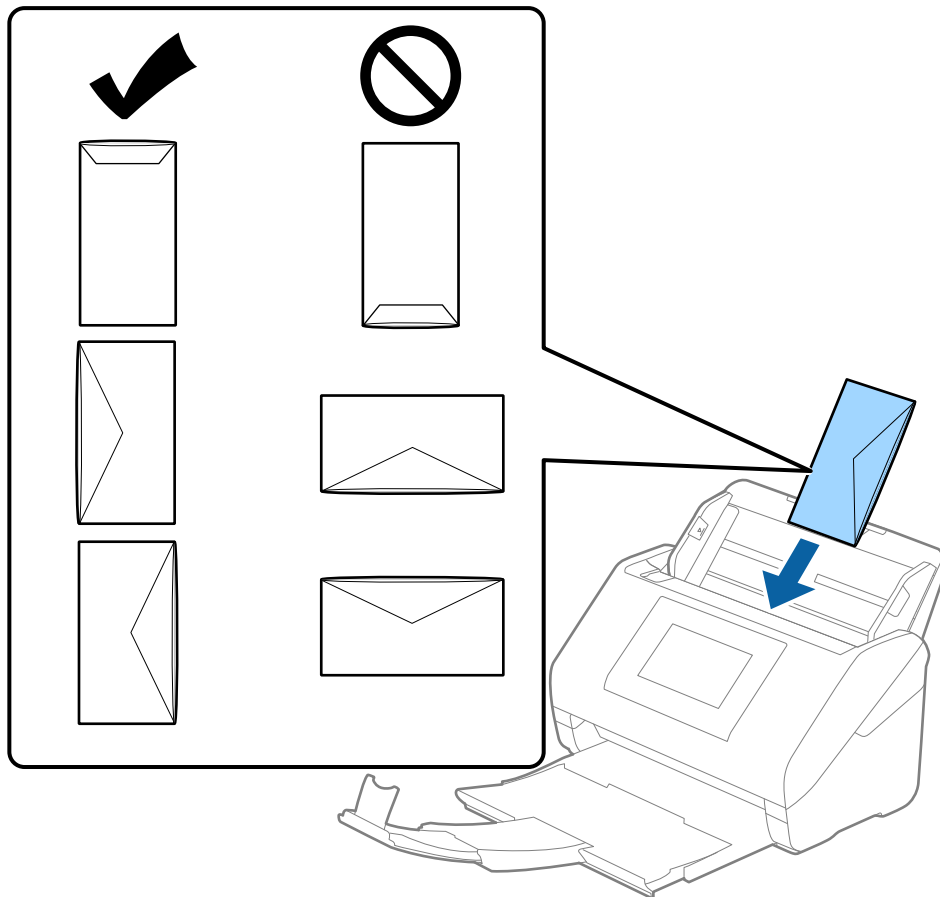

Важливо

Не завантажуйте конверти з наліпками на них.

Примітка.

- Конверти, відкриті не чітко по краю клапана можуть скануватися неправильно.
- Конверти, які ще не запечатані, можна завантажувати з відкритим клапаном і лицьовою стороною догори.

4. Посуньте напрямні країв, щоб вони торкалися конвертів, та впевніться, що між конвертами та напрямними немає проміжків. Інакше конверти можуть подаватися нерівно.

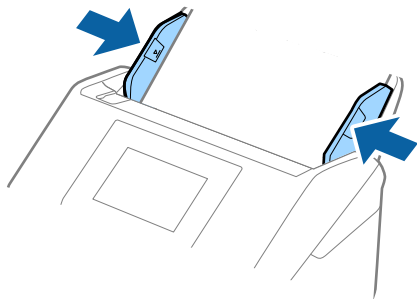

Примітка.

- Рекомендуємо вибрати відповідний кут обертання або значення **Авто** як параметр **Поворот** у програмі.
- Щоб сканувати конверти, виберіть відповідний параметр у вікні *Epson Scan 2*.

У разі використання *Document Capture Pro*, вікно можна відкрити, натиснувши кнопку **Детальні налаштування** на екрані **Налаштування сканування**.

Виберіть вкладку **Основні налаштування** > **Виявляти подвійні аркуші** > **Викл.**. Див. довідку програми *Epson Scan 2* для детальнішої інформації.

Виявляти подвійні аркуші увімкнено у вікні *Epson Scan 2* і сталася помилка подвійної подачі, витягніть конверт із ADF а тоді повторно завантажте його, торкніться **Функція DFDS** на екрані панелі керування, щоб вибрати для нього значення **Увімк**, завдяки чому параметр **Виявляти подвійні аркуші** буде вимкнено для наступного сканування, після чого знову здійсніть сканування. **Функція DFDS** Кнопка (функція вимикання визначення подвійної подачі) вимикає функцію **Виявляти подвійні аркуші** тільки для одного аркуша.

Пов'язані відомості

- ➔ [«Необхідні налаштування для особливих оригіналів у вікні Epson Scan 2» на сторінці 117](#)

Змішані оригінали

Характеристики оригіналів, що складаються з документів різних розмірів

Можна завантажувати змішані оригінали від розміру 50,8×50,8 мм (2,0×2,0 дюйми) до A4 (або Letter). Можна також завантажувати різні типи паперу або аркуші різної товщини.

Вирівнювання виштовхнутих оригіналів можна покращити за допомогою пластини Paper Alignment Plate, що постачається в комплекті або яку можна придбати окремо.

! **Важливо**

- ❑ При розміщенні та сканування оригіналів, які є сумішшю різних розмірів, подача оригіналів може здійснюватися нерівно, адже не всі оригінали підтримуються бічними напрямними.
- ❑ Оригінали можуть зминатися або подаватися нерівно, якщо встановлено різні типи або дуже різні розміри оригіналів, як-от у наведених нижче випадках.
 - Тонкий папір і цупкий папір
 - Папір розміру А4 і папір розміру карткиЯкщо оригінали подаються нерівно, перевірте, чи доступно скановане зображення.

Примітка.

- ❑ Якщо оригінали змінюються або подаються неправильно, помилки подачі, можливо, вдасться виправити, увімкнувши режим **Повільна швидкість**.
- ❑ Можна також сканувати оригінали різних форматів і типів, завантажуючи їх один за одним за допомогою **Режим автоматичної подачі**.

Пов'язані відомості

➔ [«Коди Paper Alignment Plate» на сторінці 40](#)

Розміщення змішаних оригіналів різних розмірів

1. Витягніть розширення вхідного лотка. Витягніть вихідний лоток, відкрийте розширення вихідного лотка, а тоді підніміть обмежувач.

Примітка.

Якщо є будь-які щільні оригінали, то щоб уникнути ударів щільних оригіналів та їхнього випадання з вихідного лотка, відкладіть вихідний лоток і не використовуйте його для складання відкинутих оригіналів.

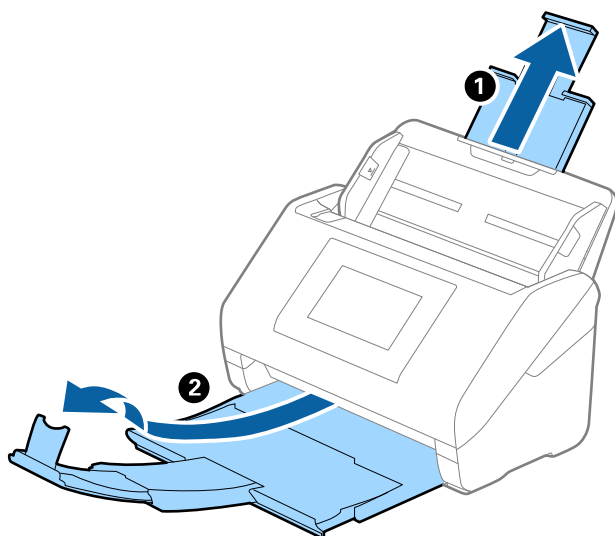

2. Максимально розсуньте бокові напрямні вхідного лотка.

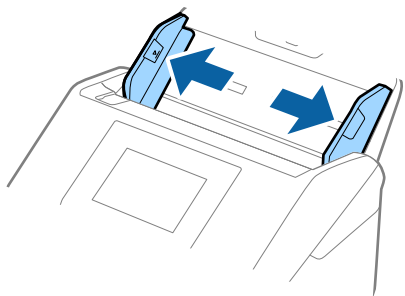

3. Завантажте оригінали по центру вхідного лотка у низхідному порядку розмірів паперу, де найширший документ буде ззаду, а найвужчий спереду.

! **Важливо**

У разі встановлення різних розмірів оригіналів, перевірте наведені нижче пункти.

- Посуньте оригінали, тримаючи рівно краї подачі, доки вони не нашкодхнуть на перешкоду в ADF.
- Розмістіть оригінали у центрі вихідного лотка. Орієнтуйтеся на позначку ▲ на сканері.
- Розміщуйте оригінали прямо.

Інакше оригінали можуть подаватися нерівно або зминатися.

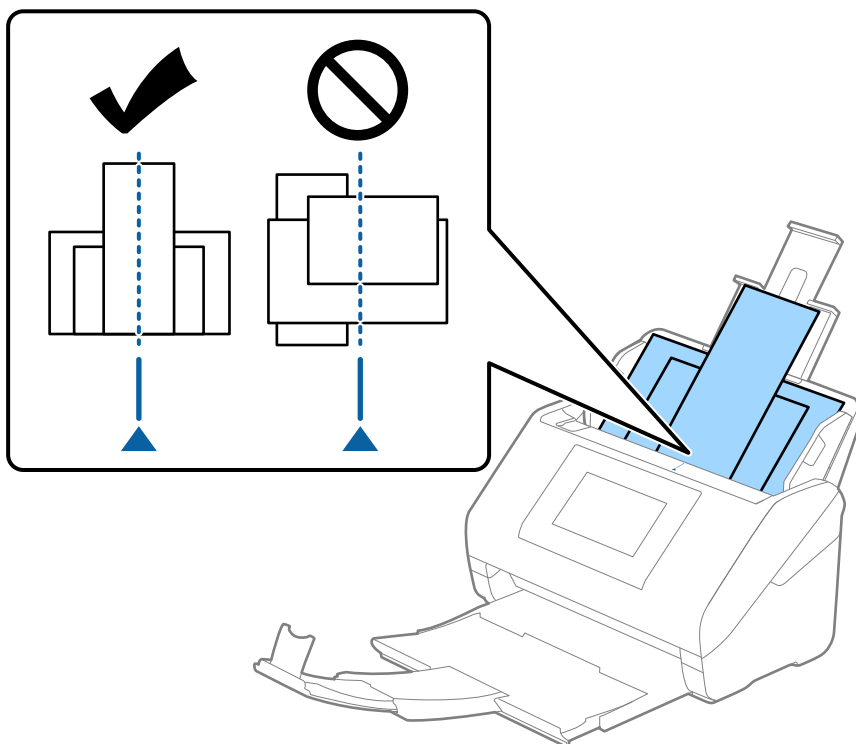

Примітка.

Завантажте оригінали у вхідний лоток лицьовою стороною вниз так, щоб злегка змістити верхні краї аркушів, розмістивши їх під кутом до пристрою ADF.

4. Підсуньте бічні напрямні впритул до країв найширшого оригіналу.

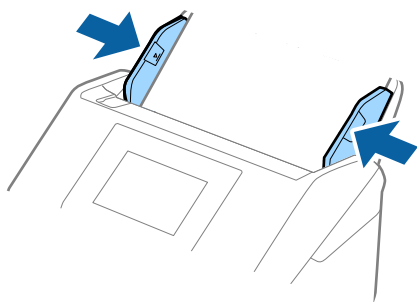

Пов'язані відомості

➔ [«Сканування у режимі Режим автоматичної подачі» на сторінці 121](#)

Сканування

Сканування за допомогою панелі керування сканера.	80
Сканування за допомогою налаштувань Налашт.	100
Сканування з комп'ютера.	101
Налаштування завдання.	119
Сканування у режимі Режим автоматичної подачі.	121
Сканування з інтелектуальних пристроїв.	123

Сканування за допомогою панелі керування сканера

Ви можете зберегти скановані зображення з панелі керування у кілька місць призначень.

ПК

Ви можете зберегти скановане зображення на комп'ютер, підключений до сканера.

Мереж. пап./FTP

Ви можете зберегти скановане зображення у заздалегідь налаштовану мережеву папку.

Ел. адреса

Ви можете надіслати скановане зображення електронною поштою безпосередньо зі сканера через попередньо налаштований сервер електронної пошти.

Cloud

Ви можете надіслати скановане зображення безпосередньо у заздалегідь налаштовані хмарні служби.

USB-накопичувач

Ви можете зберегти скановане зображення безпосередньо на USB-носій, підключений до сканера.

WSD

Ви можете зберегти скановане зображення на комп'ютер, підключений до сканера за допомогою функції WSD.

Пов'язані відомості

- ➔ [«Сканування оригіналів на комп'ютер» на сторінці 80](#)
- ➔ [«Сканування у мережеву папку» на сторінці 81](#)
- ➔ [«Сканування оригіналів та надсилання електронною поштою» на сторінці 86](#)
- ➔ [«Сканування у хмару» на сторінці 90](#)
- ➔ [«Сканування на USB-носій» на сторінці 94](#)
- ➔ [«Сканування за допомогою WSD» на сторінці 98](#)

Сканування оригіналів на комп'ютер

Ви можете сканувати оригінали з панелі керування, використовуючи завдання, створені у програмі Document Capture Pro (Windows)/Document Capture (Mac OS).

Примітка.

- Перед скануванням, встановіть на комп'ютер Document Capture Pro/Document Capture, створіть завдання, а потім призначте завдання на панелі керування. Є попередньо встановлене завдання, яке зберігає скановані зображення як файли PDF.*
- Перш ніж сканувати, перевірте, чи сканер правильно підключено до комп'ютера.*

1. Розмістіть оригінали.
2. На головному екрані панелі керування сканера виберіть ПК.

3. Якщо з'являється вікно **Оберіть Комп'ютер**, оберіть комп'ютер.

Примітка.

На панелі керування відображається до 111 комп'ютерів, на яких встановлено Document Capture Pro.

4. Якщо з'являється вікно **Виберіть завдання**, оберіть завдання.

Примітка.

Якщо встановлено тільки одне завдання, його не потрібно вибирати. Перейдіть до наступного кроку.

5. Підтвердьте обраний комп'ютер та завдання.

Примітка.

Торкніться , щоб зберегти дані налаштування як готові попередні налаштування.

6. Торкніться .

Document Capture Pro автоматично запуститься на вашому комп'ютері і розпочнеться сканування.

Пов'язані відомості

- ➔ [«Налаштування завдання» на сторінці 119](#)
- ➔ [«Створення завдання та призначення завдання на панелі керування \(Windows\)» на сторінці 120](#)
- ➔ [«Призначення завдань панелі керування \(Mac OS\)» на сторінці 121](#)

Сканування у мережеву папку

Ви можете зберегти скановане зображення у вказану папку в мережі. Ви можете вказати папку, ввівши пряму шлях до папки, але простіше буде, якщо ви спочатку зареєструєте дані папки у списку контактів.

Перед скануванням потрібно налаштувати мережеву папку або сервер FTP.

Примітка.

- Переконайтеся, що налаштування **Дата/час** і **Різниця в часі** сканера є правильними. Виберіть на панелі керування **Налаш.** > **Основні налашт.** > **Налаштув. дати/часу**.
- Перед скануванням можна перевірити адресат. Виберіть **Налаш.** > **Налашт. сканера**, після чого увімкніть **Підтвердіть одержувача**.

1. Розмістіть оригінали.
2. На головному екрані панелі керування сканера виберіть **Мереж. пап./FTP**.
3. Вкажіть папку.

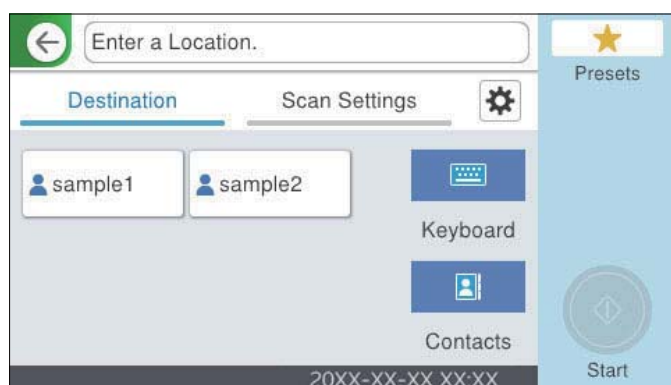

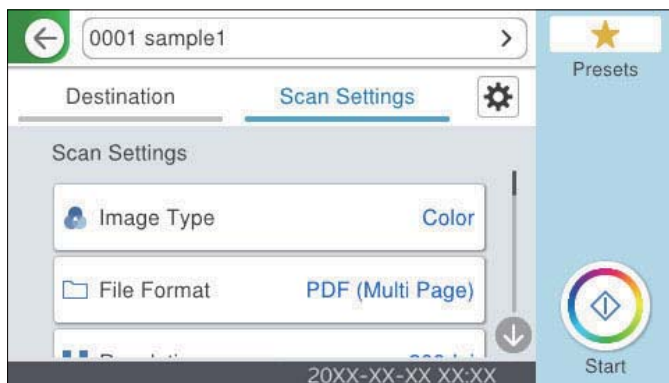

- Щоб вибрати часто використовувані адреси, торкніться піктограм, що відображаються на екрані.
 - Щоб ввести шлях до папки напряму, торкніться **Клавіатура**. Виберіть **Режим зв'язку**, після чого введіть шлях до папки як **Місце (обов'язково)**. У разі необхідності налаштуйте інші елементи.
 - Щоб вибрати контакт у списку, торкніться **Конт.**, виберіть контакт і торкніться **Закрити**. Папку можна шукати у списку контактів. Введіть ключове слово для пошуку в полі, яке розташовано у верхній частині екрана.
4. Виберіть **Налашт. скан.**, перевірте налаштування, зокрема формат збереження, і змініть їх у разі необхідності.



Примітка.

Торкніться , щоб зберегти дані налаштування як готові попередні налаштування.

5. Виберіть , перевірте **Налашт. сканера**, після чого змініть їх за необхідності. Ви можете змінити налаштування, як-от **Повільна швидкість** або **Функція DFDS**.
6. Торкніться .

Пов'язані відомості

➔ [«Створення мережевої папки» на сторінці 129](#)

Параметри меню для сканування в папку призначення

Клавіатура:

Відкрийте вікно **Редагувати Місце**. Уведіть шлях до папки, а тоді налаштуйте кожен елемент на екрані.

- Режим зв'язку
Виберіть режим зв'язку для папки.

Місце (обов'язково)

Введіть шлях до папки, у яку зберігатимуться скановані зображення. Уведіть шлях до папки у вказаному нижче форматі.

У разі використання SMB: \\ім'я хосту\ім'я папки

У разі використання FTP: ftp://ім'я хосту/ім'я папки

У разі використання FTPS: ftps://ім'я хосту/ім'я папки

У разі використання WebDAV (HTTP)*: http://ім'я хосту/ім'я папки

У разі використання WebDAV (HTTPS)*: https://ім'я хосту/ім'я папки

* SharePoint Online не підтримується під час сканування до **Мереж. пап./FTP** з панелі керування сканера.

Якщо потрібно зберегти відскановане зображення в SharePoint Online, скористайтеся Document Capture Pro після інсталяції SharePoint Online Connector. Див. посібник Document Capture Pro для детальнішої інформації.

<https://support.epson.net/dcp/>

Ім'я користувача

Введіть ім'я користувача для входу в указану папку.

Пароль

Уведіть пароль, що відповідає імені користувача.

Режим підключення

Виберіть режим підключення для папки.

Номер порта

Введіть номер порту для папки.

Налашт. проксі-серв.:

Виберіть, чи потрібно використовувати проксі-сервер.

Конт.:

Із переліку контактів виберіть папку, у яку будуть зберігатися скановані зображення.

Параметри меню для сканування в папку

Примітка.

Елементи можуть бути недоступними в залежності від інших внесених вами зображень.

Тип зображення:

Виберіть колір вихідного зображення.

Якщо вибрати нижчезазначені елементи, сканер визначатиме колір оригіналів автоматично та зберігатиме зображення, використовуючи визначені кольори.

Колір/Відтінки сірого/Ч-Б

Перетворення сканованого зображення на 24-бітне кольорове, 8-бітне сіре або монохромне (чорно-біле двійкове). Якщо вибрано цей параметр, під час сканування не кольорового оригіналу задайте чутливість, щоб визначити, чи є оригінал монохромним зображенням або ж зображенням у відтінках сірого.

Колір/Відтінки сірого:

Перетворення сканованого зображення на 24-бітне або 8-бітне сіре.

Колір/Чорно-білий:

Перетворення сканованого зображення на 24-бітне або монохромне (чорно-біле двійкове).

Доступні типи зображень можуть залежати від вибраного Формат файлу. Детальніше див.

[«Комбінації для доступних параметрів Формат файлу та Тип зображення» на сторінці 99](#)

Формат файлу:

Виберіть формат, у якому зберігатимуться скановані зображення.

Якщо потрібно зберегти файл як PDF, PDF/A або TIFF, виберіть, чи зберігати всі оригінали як один файл (із кількох сторінок), чи зберігати кожен оригінал окремо (з однієї сторінки).

Рівень стиск.:

Виберіть ступінь стиснення сканованого зображення.

Налаштування PDF:

Якщо ви обрали PDF в якості формату збереження, використовуйте налаштування для захисту PDF-файлів.

Щоб створити файл PDF, під час відкриття якого необхідно ввести пароль, установіть параметр Відкр. пароль до док.. Щоб створити файл PDF, під час друку або редагування якого необхідно ввести пароль, установіть параметр Пароль на дозвіл.

Роздільність:

Виберіть роздільну здатність сканування.

Сторона сканування:

Виберіть сторону оригіналу, яку потрібно сканувати.

Скріпити (оригінал):

Виберіть напрямок зшивання оригіналу.

Розмір ориг.:

Виберіть розмір розміщеного оригіналу.

Обрізати межі для розміру Автоматичний:

Налаштуйте область обтинання, вибравши **Автовизначення**.

Сканувати ламіновану картку:

У ламінованих оригіналах прозорі області навколо країв також скануються.

Примітка.

Залежно від оригіналу потрібного результату може не вдатися отримати.

Обернути:

Оберніть скановане зображення за годинниковою стрілкою. Виберіть кут обертання залежно від оригіналу, який потрібно сканувати.

Щільність:

Виберіть контрастність сканованого зображення.

Видалити Тло:

Видаліть колір тла оригіналів зі сканованого зображення.

Щоб скористатися цією функцією, колір фону оригіналів повинен бути найсвітлішим відтінком в оригіналах і повинен бути рівномірним. Ця функція не може бути правильно застосована, якщо на фоні є візерунки або текст, або ілюстрації, які мають світліший колір, ніж фон.

Покращення тексту:

Можна зробити розмиті літери оригіналу чіткими та розбірливими. Також можна зменшити зміщення або нерівномірність тла.

Виділити світлі літери / Видалити фон:

Ви можете налаштувати рівень корекції між текстом і фоном. Коли ви пересуваєте повзунок ближче до пункту **Виділити світлі літери**, світлі літери на відсканованому зображенні стають чіткішими. Коли ви пересуваєте повзунок ближче до пункту **Видалити фон**, колір фону, візерунок, зморшки або зміщення зі сканованого зображення буде видалено.

Прибрати точковий шум:

Ви можете видалити чорні крапки на фоні оригіналу, які неможливо видалити освітленням фону. Можна відрегулювати рівень ефекту.

Примітка.

Коли ви вибираєте цю функцію, вона також може видалити маленькі крапки, а також чорні крапки на фоні.

Видал. копії:

Видалення тіней від оригіналу, що відображаються на сканованому зображенні.

Рамка:

Видалення тіней по краях оригіналу.

Виправлення нахилу документа:

Відкоригуйте перекис вибраного зображення.

Ця функція може не виправити документи, кут нахилу яких був надто великим.

Пропускати порожні сторінки:

Пропустити порожні сторінки під час сканування, якщо вони є в оригіналах.

Якщо результат не відповідає вашим очікуванням, налаштуйте рівень виявлення.

Примітка.

Деякі сторінки можуть бути помилково пропущені як порожні.

Ця функція недоступна під час сканування двосторонніх оригіналів, що зшиваються.

Реж. автомат. подачі:

Налаштуйте Реж. автомат. подачі. Ця функція дає змогу автоматично продовжувати сканування після завершення сканування оригіналів. Ця функція стане у пригоді при скануванні різних розмірів або типів оригіналів по черзі.

Перш ніж розміщувати оригінал, налаштуйте бічні напрямні сканера.

Увімкн. (повний автомат): розпочати сканування, коли оригінал задано, а повідомлення про продовження відображається.

Увімкн. (напівавтомат): розпочати сканування, коли кнопку **Почати сканув.** натиснуто, а повідомлення про продовження відображається.

Визначити подвійну подачу:

Відображайте попередження, коли кілька оригіналів подаються одночасно.

- Ультразвуковий датчик: виявляйте подвійну подачу за допомогою ультразвукового датчика. Можна вказувати тип стиснення.
- Довжина: виявляйте подвійну подачу за довжиною. Якщо довжина другого оригіналу, що сканується, відрізняється від першого, це розпізнається як подача двох аркушів одночасно. Можна вказувати різницю у довжині для виявлення.

Назва файлу:

- Префікс імені файлу:
Введіть префікс назви зображень, використовуючи буквено-цифрові символи.
- Додати дату:
Додавання дати до імені файлу.
- Додати час:
Додавання часу до імені файлу.

Вид. всі налашт.

Скидає налаштування сканування до стандартних значень.

Сканування оригіналів та надсилання електронною поштою

Надсилати скановане зображення електронною поштою можна безпосередньо зі сканера. Перед скануванням необхідно налаштувати сервер електронної пошти.

Ви можете вказати електронну адресу, ввівши її напряму, але простіше буде, якщо ви спочатку зареєструєте електронну адресу у списку контактів.

Примітка.

- Переконайтеся, що налаштування **Дата/час** і **Різниця в часі** сканера є правильними. Виберіть на панелі керування **Налашт.** > **Основні налашт.** > **Налаштув. дати/часу**.
- Перед скануванням можна перевірити адресат. Виберіть **Налашт.** > **Налашт. сканера**, після чого увімкніть **Підтвердіть одержувача**.

1. Розмістіть оригінали.
2. На головному екрані панелі керування сканера виберіть **Ел. адреса**.
3. Укажіть місце призначення.

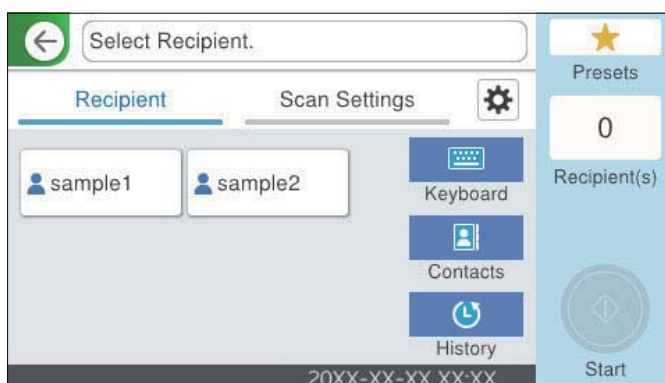

- Щоб вибрати часто використовувані адреси, торкніться піктограм, що відображаються на екрані.
- Щоб ввести адресу електронної пошти вручну, торкніться **Клавіатура**, введіть адресу та торкніться **ОК**.
- Щоб вибрати контакт у списку, торкніться **Конт.**, виберіть контакт або групу і торкніться **Закрити**. Контакт можна шукати у списку контактів. Введіть ключове слово для пошуку в полі, яке розташовано у верхній частині екрана.
- Щоб вибрати контакт в історії: торкніться **Історія**, виберіть контакт і торкніться **Закрити**.

Примітка.

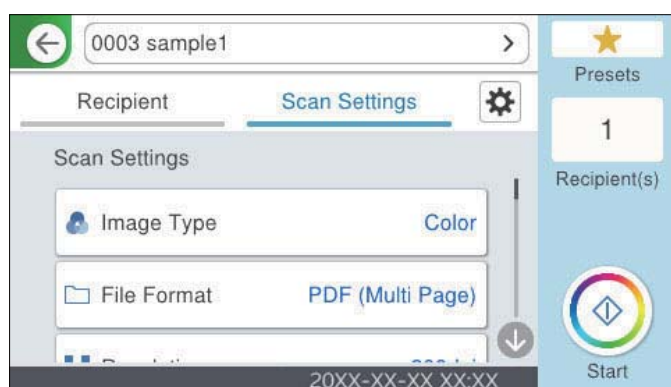

- Кількість вибраних отримувачів відображається у правій частині екрана. Можна надіслати електронні листи максимум на 10 адрес і груп.
Якщо групи включені до отримувачів, у цілому можна вибрати до 200 окремих адрес з урахуванням адрес у групах.
- Оберіть поля адреси вгорі екрана для відображення списку вибраних адрес.

4. Виберіть **Налашт. скан.**, перевірте налаштування, зокрема формат збереження, і змініть їх у разі необхідності.



Примітка.

Торкніться , щоб зберегти дані налаштування як готові попередні налаштування.

5. Виберіть , перевірте **Налашт. сканера**, після чого змініть їх за необхідності. Ви можете змінити налаштування, як-от **Повільна швидкість** або **Функція DFDS**.
6. Торкніться .

Пов'язані відомості

➔ [«Реєстрація сервера електронної пошти» на сторінці 126](#)

Параметри меню сканування для сканування в повідомлення електронної пошти

Примітка.

Елементи можуть бути недоступними в залежності від інших внесених вами зображень.

Тип зображення:

Виберіть колір вихідного зображення.

Якщо вибрати нижчезазначені елементи, сканер визначатиме колір оригіналів автоматично та зберігатиме зображення, використовуючи визначені кольори.

Колір/Відтінки сірого/Ч-Б

Перетворення сканованого зображення на 24-бітне кольорове, 8-бітне сіре або монохромне (чорно-біле двійкове). Якщо вибрано цей параметр, під час сканування не кольорового оригіналу задайте чутливість, щоб визначити, чи є оригінал монохромним зображенням або ж зображенням у відтінках сірого.

Колір/Відтінки сірого:

Перетворення сканованого зображення на 24-бітне або 8-бітне сіре.

Колір/Чорно-білий:

Перетворення сканованого зображення на 24-бітне або монохромне (чорно-біле двійкове).

Доступні типи зображень можуть залежати від вибраного Формат файлу. Детальніше див.

[«Комбінації для доступних параметрів Формат файлу та Тип зображення» на сторінці 99](#)

Формат файлу:

Виберіть формат, у якому зберігатимуться скановані зображення.

Якщо потрібно зберегти файл як PDF, PDF/A або TIFF, виберіть, чи зберігати всі оригінали як один файл (із кількох сторінок), чи зберігати кожен оригінал окремо (з однієї сторінки).

Рівень стиск.:

Виберіть ступінь стиснення сканованого зображення.

Налаштування PDF:

Якщо ви обрали PDF в якості формату збереження, використовуйте налаштування для захисту PDF-файлів.

Щоб створити файл PDF, під час відкриття якого необхідно ввести пароль, установіть параметр Відкр. пароль до док.. Щоб створити файл PDF, під час друку або редагування якого необхідно ввести пароль, установіть параметр Пароль на дозвіл.

Роздільність:

Виберіть роздільну здатність сканування.

Сторона сканування:

Виберіть сторону оригіналу, яку потрібно сканувати.

Скріпити (оригінал):

Виберіть напрямок зшивання оригіналу.

Розмір ориг.:

Виберіть розмір розміщеного оригіналу.

Обрізати межі для розміру Автоматичний:

Налаштуйте область обтинання, вибравши **Автовизначення**.

Сканувати ламіновану картку:

У ламінованих оригіналах прозорі області навколо країв також скануються.

Примітка.

Залежно від оригіналу потрібного результату може не вдатися отримати.

Обернути:

Оберніть скановане зображення за годинниковою стрілкою. Виберіть кут обертання залежно від оригіналу, який потрібно сканувати.

Щільність:

Виберіть контрастність сканованого зображення.

Видалити Тло:

Видаліть колір тла оригіналів зі сканованого зображення.

Щоб скористатися цією функцією, колір фону оригіналів повинен бути найсвітлішим відтінком в оригіналах і повинен бути рівномірним. Ця функція не може бути правильно застосована, якщо на фоні є візерунки або текст, або ілюстрації, які мають світліший колір, ніж фон.

Покращення тексту:

Можна зробити розмиті літери оригіналу чіткими та розбірливими. Також можна зменшити зміщення або нерівномірність тла.

Виділити світлі літери / Видалити фон:

Ви можете налаштувати рівень корекції між текстом і фоном. Коли ви пересуваєте повзунок ближче до пункту **Виділити світлі літери**, світлі літери на відсканованому зображенні стають чіткішими. Коли ви пересуваєте повзунок ближче до пункту **Видалити фон**, колір фону, візерунок, зморшки або зміщення зі сканованого зображення буде видалено.

Прибрати точковий шум:

Ви можете видалити чорні крапки на фоні оригіналу, які неможливо видалити освітленням фону. Можна відрегулювати рівень ефекту.

Примітка.

Коли ви вибираєте цю функцію, вона також може видалити маленькі крапки, а також чорні крапки на фоні.

Видал. копії:

Видалення тіней від оригіналу, що відображаються на сканованому зображенні.

Рамка:

Видалення тіней по краях оригіналу.

Виправлення нахилу документа:

Відкоригуйте перекіс вибраного зображення.

Ця функція може не виправити документи, кут нахилу яких був надто великим.

Пропускати порожні сторінки:

Пропустити порожні сторінки під час сканування, якщо вони є в оригіналах.

Якщо результат не відповідає вашим очікуванням, налаштуйте рівень виявлення.

Примітка.

- Деякі сторінки можуть бути помилково пропущені як порожні.
- Ця функція недоступна під час сканування двосторонніх оригіналів, що зшиваються.

Реж. автомат. подачі:

Налаштуйте Реж. автомат. подачі. Ця функція дає змогу автоматично продовжувати сканування після завершення сканування оригіналів. Ця функція стане у пригоді при скануванні різних розмірів або типів оригіналів по черзі.

Перш ніж розмістити оригінал, налаштуйте бічні напрямні сканера.

- Увімкн. (повний автомат): розпочати сканування, коли оригінал задано, а повідомлення про продовження відображається.
- Увімкн. (напівавтомат): розпочати сканування, коли кнопку **Почати сканув.** натиснуто, а повідомлення про продовження відображається.

Визначити подвійну подачу:

Відображайте попередження, коли кілька оригіналів подаються одночасно.

- Ультразвуковий датчик: виявляйте подвійну подачу за допомогою ультразвукового датчика. Можна вказувати тип стиснення.
- Довжина: виявляйте подвійну подачу за довжиною. Якщо довжина другого оригіналу, що сканується, відрізняється від першого, це розпізнається як подача двох аркушів одночасно. Можна вказувати різницю у довжині для виявлення.

Тема:

Введіть тему листа, використовуючи буквено-цифрові символи.

Мак роз вкл ф:

Виберіть максимальний розмір файлу, який можна прикріпити до електронного листа.

Назва файлу:

- Префікс імені файлу:
Введіть префікс назви зображень, використовуючи буквено-цифрові символи.
- Додати дату:
Додавання дати до імені файлу.
- Додати час:
Додавання часу до імені файлу.

Вид. всі налашт.

Скидає налаштування сканування до стандартних значень.

Сканування у хмару

Крім того, можна надсилати скановані зображення у хмарні служби. Перш ніж використовувати цю функцію, внесіть налаштування за допомогою Epson Connect. Див. докладніше на порталі веб-сайту Epson Connect.

<https://www.epsonconnect.com/>

<http://www.epsonconnect.eu> (тільки для Європи)

1. Розмістіть оригінали.
2. На головному екрані панелі керування сканера виберіть **Cloud**.
3. Виберіть **+** вгорі екрана та виберіть місце призначення.
4. Налаштуйте значення на вкладці **Основні налашт.**, наприклад формат збереження.

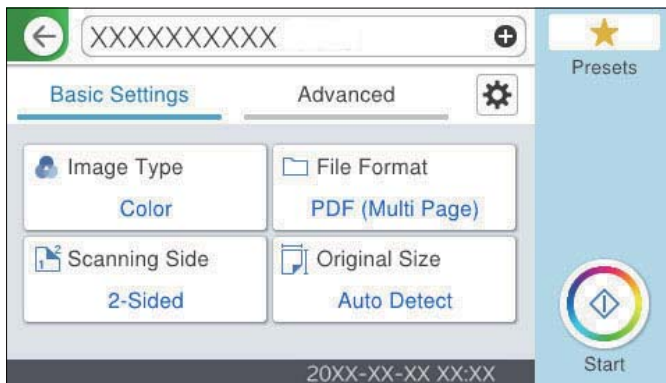

5. Виберіть вкладку **Розширений**, після чого перевірте налаштування та змініть їх у разі необхідності.

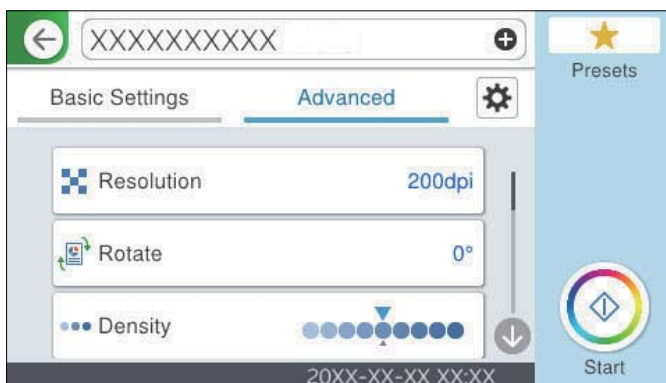

Примітка.

Торкніться **★**, щоб зберегти дані налаштування як готові попередні налаштування.

6. Виберіть **⚙️**, перевірте **Налашт. сканера**, після чого змініть їх за необхідності.
Ви можете змінити налаштування, як-от **Повільна швидкість** або **Функція DFDS**.
7. Торкніться **◇**.

Основні параметри меню для сканування у хмарі

Примітка.

Елементи можуть бути недоступними в залежності від інших внесених вами зображень.

Тип зображення:

Виберіть колір вихідного зображення.

Якщо вибрати нижчезазначені елементи, сканер визначатиме колір оригіналів автоматично та зберігатиме зображення, використовуючи визначені кольори.

Колір/Відтінки сірого:

Перетворення сканованого зображення на 24-бітне кольорове або 8-бітне сіре.

Доступні типи зображень можуть залежати від вибраного Формат файлу. Детальніше див.

[«Комбінації для доступних параметрів Формат файлу та Тип зображення» на сторінці 99](#)

Формат файлу:

Виберіть формат, у якому зберігатимуться скановані зображення.

Якщо потрібно зберегти файл як PDF, виберіть, чи зберігати всі оригінали як один файл (із кількох сторінок), чи зберігати кожен оригінал окремо (з однієї сторінки).

Сторона сканування:

Виберіть сторону оригіналу, яку потрібно сканувати.

Скріпити (оригінал):

Виберіть напрямок зшивання оригіналу.

Розмір ориг.:

Виберіть розмір розміщеного оригіналу.

Обрізати межі для розміру Автоматичний:

Налаштуйте область обтинання, вибравши **Автовизначення**.

Сканувати ламіновану картку:

У ламінованих оригіналах прозорі області навколо країв також скануються.

Примітка.

Залежно від оригіналу потрібного результату може не вдатися отримати.

Розширені параметри меню для сканування у хмарі

Примітка.

Елементи можуть бути недоступними в залежності від інших внесених вами зображень.

Роздільність:

Виберіть роздільну здатність сканування.

Обернути:

Оберніть скановане зображення за годинниковою стрілкою. Виберіть кут обертання залежно від оригіналу, який потрібно сканувати.

Щільність:

Виберіть контрастність сканованого зображення.

Видалити Тло:

Видаліть колір тла оригіналів зі сканованого зображення.

Щоб скористатися цією функцією, колір фону оригіналів повинен бути найсвітлішим відтінком в оригіналах і повинен бути рівномірним. Ця функція не може бути правильно

застосована, якщо на фоні є візерунки або текст, або ілюстрації, які мають світліший колір, ніж фон.

Покращення тексту:

Можна зробити розмиті літери оригіналу чіткими та розбірливими. Також можна зменшити зміщення або нерівномірність тла.

Виділити світлі літери / Видалити фон:

Ви можете налаштувати рівень корекції між текстом і фоном. Коли ви пересуваєте повзунок ближче до пункту **Виділити світлі літери**, світлі літери на відсканованому зображенні стають чіткішими. Коли ви пересуваєте повзунок ближче до пункту **Видалити фон**, колір фону, візерунок, зморшки або зміщення зі сканованого зображення буде видалено.

Прибрати точковий шум:

Ви можете видалити чорні крапки на фоні оригіналу, які неможливо видалити освітленням фону. Можна відрегулювати рівень ефекту.

Примітка.

Коли ви вибираєте цю функцію, вона також може видалити маленькі крапки, а також чорні крапки на фоні.

Видал. копії:

Видалення тіней від оригіналу, що відображаються на сканованому зображенні.

Рамка:

Видалення тіней по краях оригіналу.

Виправлення нахилу документа:

Відкоригуйте перекис вибраного зображення.

Ця функція може не виправити документи, кут нахилу яких був надто великим.

Пропускати порожні сторінки:

Пропустити порожні сторінки під час сканування, якщо вони є в оригіналах.

Якщо результат не відповідає вашим очікуванням, налаштуйте рівень виявлення.

Примітка.

Деякі сторінки можуть бути помилково пропущені як порожні.

Ця функція недоступна під час сканування двосторонніх оригіналів, що зшиваються.

Реж. автомат. подачі:

Налаштуйте Реж. автомат. подачі. Ця функція дає змогу автоматично продовжувати сканування після завершення сканування оригіналів. Ця функція стане у пригоді при скануванні різних розмірів або типів оригіналів по черзі.

Перш ніж розмішувати оригінал, налаштуйте бічні напрямні сканера.

Увімкн. (повний автомат): розпочати сканування, коли оригінал задано, а повідомлення про продовження відображається.

Увімкн. (напівавтомат): розпочати сканування, коли кнопку **Почати сканув.** натиснуто, а повідомлення про продовження відображається.

Визначити подвійну подачу:

Відображайте попередження, коли кілька оригіналів подаються одночасно.

- Ультразвуковий датчик: виявляє подвійну подачу за допомогою ультразвукового датчика. Можна вказувати тип стиснення.
- Довжина: виявляє подвійну подачу за довжиною. Якщо довжина другого оригіналу, що сканується, відрізняється від першого, це розпізнається як подача двох аркушів одночасно. Можна вказувати різницю у довжині для виявлення.

Вид. всі налашт.

Скидає налаштування сканування до стандартних значень.

Сканування на USB-носії

Зіскановане зображення можна зберегти на USB-носії.

1. Розмістіть оригінали.
2. Вставте носій у порт USB зовнішнього інтерфейсу сканера.
3. На головному екрані панелі керування сканера виберіть **USB-накопичувач**.
4. Налаштуйте значення на вкладці **Основні налашт.**, наприклад формат збереження.

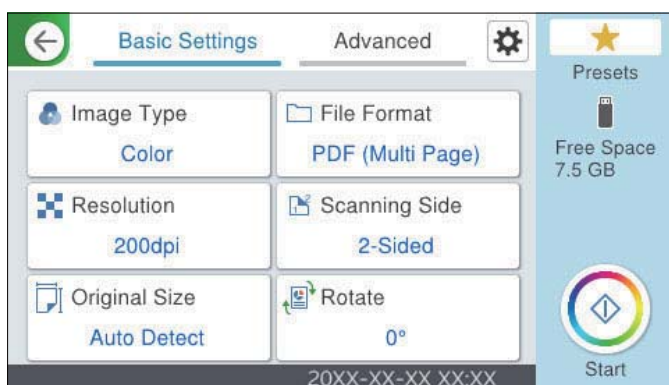

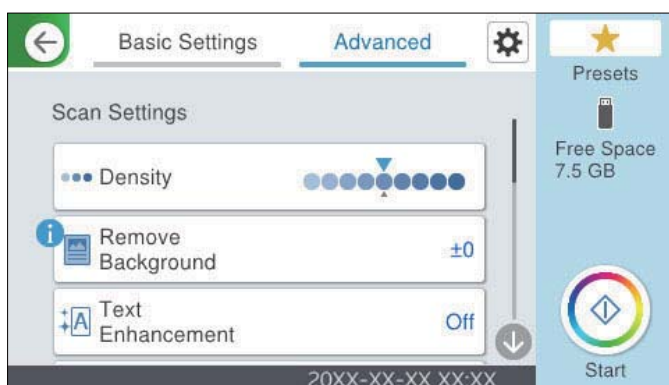

5. Виберіть вкладку **Розширений**, після чого перевірте налаштування та змініть їх у разі необхідності.



Примітка.

Торкніться , щоб зберегти дані налаштування як готові попередні налаштування.

6. Виберіть , перевірте **Налашт. сканера**, після чого змініть їх за необхідності.
Ви можете змінити налаштування, як-от **Повільна швидкість** або **Функція DFDS**.
7. Торкніться .

Пов'язані відомості

➔ [«Встановлення та видалення USB-носія» на сторінці 31](#)

Основні параметри меню для сканування на USB-носії

Примітка.

Елементи можуть бути недоступними, залежно від інших внесених вами налаштувань.

Тип зображення:

Виберіть колір вихідного зображення.

Якщо вибрати нижчезазначені елементи, сканер визначатиме колір оригіналів автоматично та зберігатиме зображення, використовуючи визначені кольори.

Колір/Відтінки сірого/Ч-Б

Перетворення сканованого зображення на 24-бітне кольорове, 8-бітне сіре або монохромне (чорно-біле двійкове). Якщо вибрано цей параметр, під час сканування не кольорового оригіналу задайте чутливість, щоб визначити, чи є оригінал монохромним зображенням або ж зображенням у відтінках сірого.

Колір/Відтінки сірого:

Перетворення сканованого зображення на 24-бітне або 8-бітне сіре.

Колір/Чорно-білий:

Перетворення сканованого зображення на 24-бітне або монохромне (чорно-біле двійкове).

Доступні типи зображень можуть залежати від вибраного Формат файлу. Детальніше див.

[«Комбінації для доступних параметрів Формат файлу та Тип зображення» на сторінці 99](#)

Формат файлу:

Виберіть формат, у якому зберігатимуться скановані зображення.

Якщо потрібно зберегти файл як PDF, PDF/A або TIFF, виберіть, чи зберігати всі оригінали як один файл (із кількох сторінок), чи зберігати кожен оригінал окремо (з однієї сторінки).

Рівень стиск.:

Виберіть ступінь стиснення сканованого зображення.

Налаштування PDF:

Якщо ви обрали PDF в якості формату збереження, використовуйте налаштування для захисту PDF-файлів.

Щоб створити файл PDF, під час відкриття якого необхідно ввести пароль, установіть параметр Відкр. пароль до док.. Щоб створити файл PDF, під час друку або редагування якого необхідно ввести пароль, установіть параметр Пароль на дозвіл.

Роздільність:

Виберіть роздільну здатність сканування.

Сторона сканування:

Виберіть сторону оригіналу, яку потрібно сканувати.

Скріпити (оригінал):

Виберіть напрямок зшивання оригіналу.

Розмір ориг.:

Виберіть розмір розміщеного оригіналу.

Обрізати межі для розміру Автоматичний:

Налаштуйте область обтинання, вибравши **Автовизначення**.

Сканувати ламіновану картку:

У ламінованих оригіналах прозорі області навколо країв також скануються.

Примітка.

Залежно від оригіналу потрібного результату може не вдатися отримати.

Обернути:

Оберніть скановане зображення за годинниковою стрілкою. Виберіть кут обертання залежно від оригіналу, який потрібно сканувати.

Розширені параметри меню для сканування на USB-носії

Примітка.

Елементи можуть бути недоступними, залежно від інших внесених вами налаштувань.

Щільність:

Виберіть контрастність сканованого зображення.

Видалити Тло:

Видаліть колір тла оригіналів зі сканованого зображення.

Щоб скористатися цією функцією, колір фону оригіналів повинен бути найсвітлішим відтінком в оригіналах і повинен бути рівномірним. Ця функція не може бути правильно застосована, якщо на фоні є візерунки або текст, або ілюстрації, які мають світліший колір, ніж фон.

Покращення тексту:

Можна зробити розмиті літери оригіналу чіткими та розбірливими. Також можна зменшити зміщення або нерівномірність тла.

Виділити світлі літери / Видалити фон:

Ви можете налаштувати рівень корекції між текстом і фоном. Коли ви пересуваєте повзунок ближче до пункту **Виділити світлі літери**, світлі літери на відсканованому зображенні стають чіткішими. Коли ви пересуваєте повзунок ближче до пункту **Видалити фон**, колір фону, візерунок, зморшки або зміщення зі сканованого зображення буде видалено.

Прибрати точковий шум:

Ви можете видалити чорні крапки на фоні оригіналу, які неможливо видалити освітленням фону. Можна відрегулювати рівень ефекту.

Примітка.

Коли ви вибираєте цю функцію, вона також може видалити маленькі крапки, а також чорні крапки на фоні.

Видал. копії:

Видалення тіней від оригіналу, що відображаються на сканованому зображенні.

Рамка:

Видалення тіней по краях оригіналу.

Виправлення нахилу документа:

Відкоригуйте перекис вибраного зображення.

Ця функція може не виправити документи, кут нахилу яких був надто великим.

Пропускати порожні сторінки:

Пропустити порожні сторінки під час сканування, якщо вони є в оригіналах.

Якщо результат не відповідає вашим очікуванням, налаштуйте рівень виявлення.

Примітка.

Деякі сторінки можуть бути помилково пропущені як порожні.

Ця функція недоступна під час сканування двосторонніх оригіналів, що зшиваються.

Реж. автомат. подачі:

Налаштуйте Реж. автомат. подачі. Ця функція дає змогу автоматично продовжувати сканування після завершення сканування оригіналів. Ця функція стане у пригоді при скануванні різних розмірів або типів оригіналів по черзі.

Перш ніж розміщувати оригінал, налаштуйте бічні напрямні сканера.

Увімкн. (повний автомат): розпочати сканування, коли оригінал задано, а повідомлення про продовження відображається.

Увімкн. (напівавтомат): розпочати сканування, коли кнопку **Почати сканув.** натиснуто, а повідомлення про продовження відображається.

Визначити подвійну подачу:

Відображайте попередження, коли кілька оригіналів подаються одночасно.

Ультразвуковий датчик: виявляйте подвійну подачу за допомогою ультразвукового датчика. Можна вказувати тип стиснення.

Довжина: виявляйте подвійну подачу за довжиною. Якщо довжина другого оригіналу, що сканується, відрізняється від першого, це розпізнається як подача двох аркушів одночасно. Можна вказувати різницю у довжині для виявлення.

Назва файлу:

Префікс імені файлу:

Введіть префікс назви зображень, використовуючи буквено-цифрові символи.

Додати дату:

Додавання дати до імені файлу.

Додати час:

Додавання часу до імені файлу.

Вид. всі налашт.

Скидає налаштування сканування до стандартних значень.

Сканування за допомогою WSD

Примітка.

Ця функція доступна тільки для комп'ютерів, які використовують Windows Vista або новіше.

Якщо комп'ютер призначення не відображається, виконайте наведені нижче кроки, щоб додати пристрій сканування WSD.

[«Додавання пристрою сканування WSD» на сторінці 98](#)

1. Розмістіть оригінали.
2. На головному екрані панелі керування сканера виберіть **WSD**.
3. Виберіть адресата.
4. Торкніться .
5. Дотримуйтеся інструкцій на екрані, коли на комп'ютері відобразиться вікно **Пристрою сканування WSD**.

Додавання пристрою сканування WSD

Залежно від середовища вам може знадобитися додати пристрій сканування WSD на ваш комп'ютер.

Нижче наведено процедуру як приклад для Windows 10. Процедура може відрізнятись залежно від середовища.

1. Відкрийте список пристроїв.
Натисніть кнопку «Пуск», а потім виберіть **Налаштування > Пристрої > Принтери та сканери**.
2. Клацніть **Додати принтер або сканер**.
3. Оберіть сканер і клацніть **Додати пристрій**.

Примітка.

Якщо ви не знаєте назву пристрою свого сканера, її можна перевірити на панелі керування сканера.

Виберіть **Налаш.** > **Налаштування мережі** > **Стан мережі** на панелі керування сканера, після чого виберіть активний стан способу підключення для підтвердження **Назва пристрою**.

Процедуру завершено, коли сканер додано до списку.

Примітка.

- Можна змінити подію сканування WSD. Клацніть сканер, який ви додали, а потім натисніть **Керування > Властивості сканера > Властивості > Події**.
- Пристрій сканування WSD можна додати з панелі керування Windows.
Виберіть **Панель керування > Устаткування та звук > Переглянути принтери та пристрої**, а потім натисніть **Додати пристрій**.

Комбінації для доступних параметрів Формат файлу та Тип зображення

Можна вибрати наведені нижче типи зображень відповідно до використовуваної функції та Формат файлу, у якому вони будуть збережені.

Функція Сканувати до ПК

Залежно від налаштувань Document Capture Pro.

Функція Скан. на USB-накопичувач, функція Скан. до мереж. папки/FTP

✓ : Можна вибрати. - : Не можна вибрати.

Тип зображення	Формат файлу			
	JPEG	PDF (одна стор.) PDF (багато ст.) PDF/A (одна стор.) PDF/A (багато ст.)	TIFF (1 ст.)	TIFF (бар.)
Колір	✓	✓	✓	-
Чорно-біле	-	✓	✓	✓
Сірий	✓	✓	✓	-
Колір/Відтінки сірого/Ч-Б	-	✓	✓	-
Колір/Чорно-білий	-	✓	✓	-
Колір/Відтінки сірого	✓	✓	✓	-

Функція Сканувати до Cloud

✓ : Можна вибрати. - : Не можна вибрати.

Тип зображення	Формат файлу			
	JPEG	PDF (одна стор.) PDF (багато ст.)	TIFF (1 ст.)	TIFF (бар.)
Колір	✓	✓	-	-
Чорно-біле	-	✓	-	-

Тип зображення	Формат файлу			
	JPEG	PDF (одна стор.) PDF (багато ст.)	TIFF (1 ст.)	TIFF (баг.)
Сірий	✓	✓	-	-
Колір/Відтінки сірого/Ч-Б	-	-	-	-
Колір/Чорно-білий	-	-	-	-
Колір/Відтінки сірого	✓	✓	-	-

Функція Сканувати до ел. пошти

✓ : Можна вибрати. - : Не можна вибрати.

Тип зображення	Формат файлу			
	JPEG	PDF (одна стор.) PDF (багато ст.) PDF/A (одна стор.) PDF/A (багато ст.)	TIFF (1 ст.)	TIFF (баг.)
Колір	✓	✓	-	-
Чорно-біле	-	✓	✓	✓
Сірий	✓	✓	-	-
Колір/Відтінки сірого/Ч-Б	-	✓	-	-
Колір/Чорно-білий	-	✓	-	-
Колір/Відтінки сірого	✓	✓	-	-

Сканування за допомогою налаштувань Налашт

Ви можете завантажити заздалегідь виконані налаштування **Налашт**, які потрібно використати під час сканування.

- Щоб завантажити **Налашт** можна скористатись одним із зазначених нижче способів.
 - Виберіть **Налашт** на головному екрані панелі керування сканера, після чого виберіть налаштування зі списку.
 - Виберіть  у меню сканування, далі виберіть **Завантажити заготовки**, після чого виберіть налаштування зі списку.
 - Якщо ви вже додали піктограму **Налашт** до головного екрана, виберіть піктограму на головному екрані.

Примітка.

Якщо ви вже ввімкнули **Швидке надсилання** у попередніх налаштуваннях, сканування почнеться автоматично.

2. Якщо відображено екран підтвердження, виберіть **Закрити**, щоб закрити екран.
3. Перевірте завантажені налаштування **Налашт.**
4. Торкніться .

Пов'язані відомості

➔ [«Реєстрація Налашт» на сторінці 148](#)

Сканування з комп'ютера

Сканування за допомогою програми Document Capture Pro (Windows)

Document Capture Pro дає змогу швидко та ефективно оцифрувати оригінали документів і форми.

Із Document Capture Pro доступні нижчезазначені функції.

- Ви можете виконувати низку операцій, як-от сканування та збереження, як окреме завдання, а також керувати ними.
- Ви можете налаштувати завдання для збереження відсканованих зображень у різних форматах (PDF/BMP/JPEG/JPEG2000/TIFF/Multi-TIFF/PNG/DOCX/XLSX/PPTX).
- Ви можете автоматично сортувати завдання, вставляючи аркуш розділення між оригіналами документів або використовуючи інформацію штрих-коду на оригіналах.
- Ви можете налаштувати отримання елементів відсканованого вмісту або результатів сканування як даних індексу.
- Ви можете встановити кілька місць призначення.
- Ви можете використовувати прості операції сканування, не налаштовуючи завдання.

Ці можливості підвищують ефективність оцифрування паперових документів, зокрема дають змогу сканувати велику кількість документів або передавати їх через мережу.

Примітка.

- Докладніше про способи використання Document Capture Pro див. за такою URL-адресою:
<https://support.epson.net/dcp/>
- Document Capture Pro не підтримує Windows Server.

Що таке завдання сканування?

Зареєструвавши ряд найуживаніших операцій як завдання, ви можете одночасно виконати їх, просто вибравши потрібне завдання.

Якщо призначити завдання панелі керування сканера, їх можна виконувати з панелі керування.

Виконання завдання сканування

У цьому розділі описано процес сканування за допомогою наявного завдання.

1. Виберіть потрібний сканер у верхній частині вікна Document Capture Pro. Під час запуску програмне забезпечення автоматично підключається до сканера, який ви використовували востаннє.

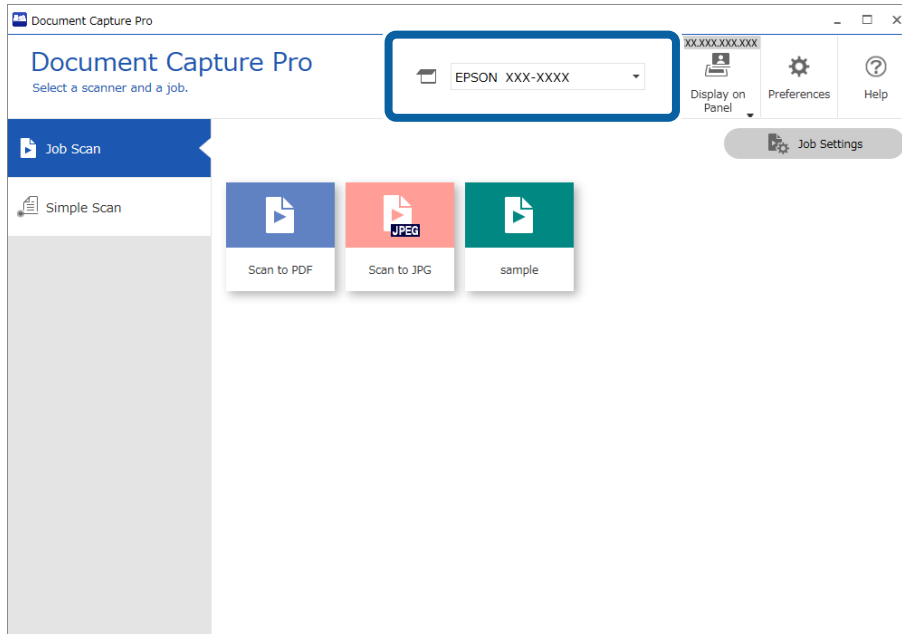

2. Перейдіть на вкладку **Завдання для сканування**, а потім клацніть піктограму завдання, яке потрібно виконати.

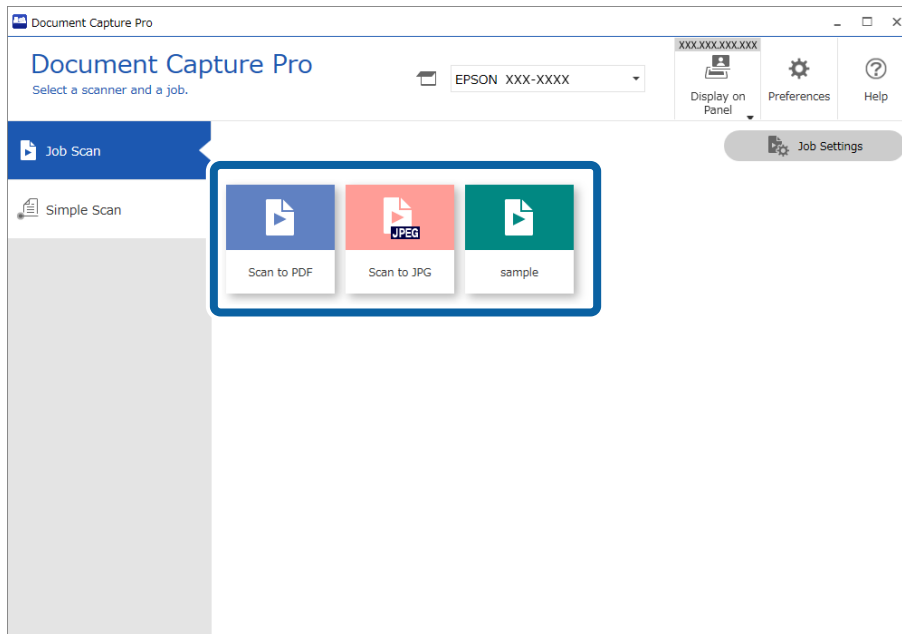

Вибране завдання виконано.

Якщо для завдання в параметрах сканування встановлено прапорець **Показати попередній перегляд під час сканування**, під час його виконання відобразиться екран попереднього перегляду.

3. Якщо ви виконуєте завдання, яке у вікні налаштування збереження містить наведені нижче елементи в налаштуваннях імені файлу, параметрах розділення або налаштуваннях індексу, визначеного користувачем, і елементи виявлено на відсканованій сторінці, то в разі виявлення ці елементи виділяються на відсканованому зображенні рамками. Ви можете виправити результати розпізнавання вручну або змінити область розпізнавання та виконати цей процес ще раз.

- OCR (Оптичне розпізнавання символів)
- Barcode (Штрих-код)
- Form (Форма)
- MRZ (Машинозчитувана зона) на паспортах
- MRZ (Машинозчитувана зона) на проїзних документах

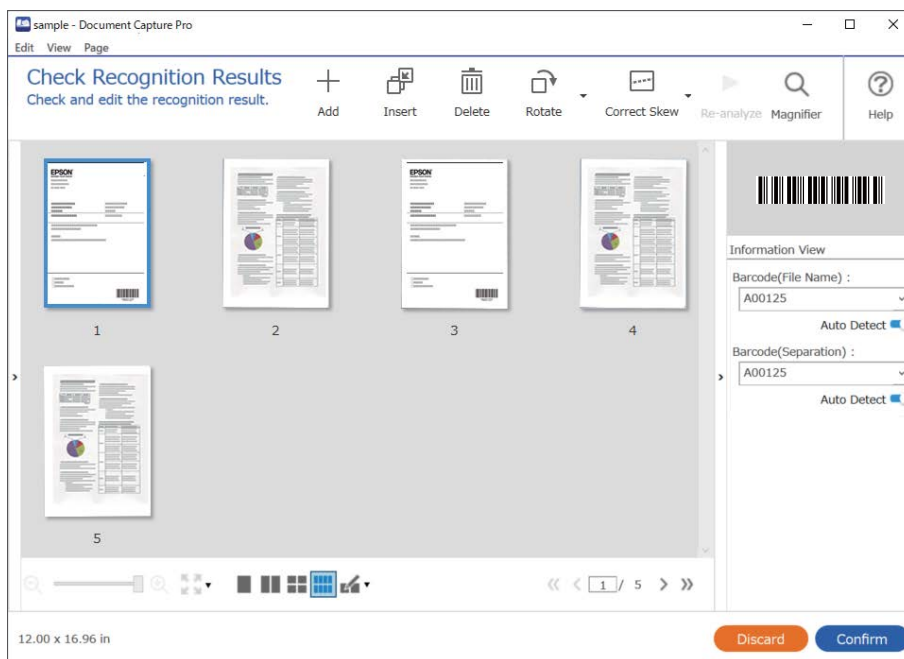

4. Якщо для завдань у параметрах сканування встановлено прапорець **Показати діалогове вікно Редагувати сторінку перед збереженням**, після сканування результати можна переглянути у вікні **Відредагуйте зіскановані результати** і за потреби внести зміни.

У вікні **Відредагуйте зіскановані результати** можна переглянути та відредагувати наведені нижче елементи.

- Результати розділення
- Відскановані зображення

□ Дані індексу

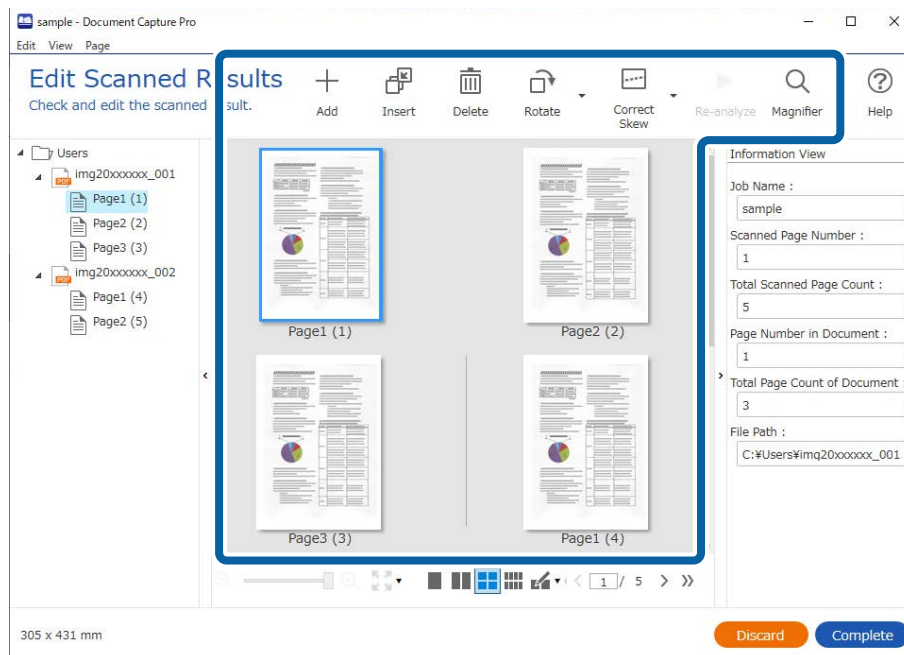

5. Щоб завершити виконання завдання сканування, натисніть кнопку **Завершити**.

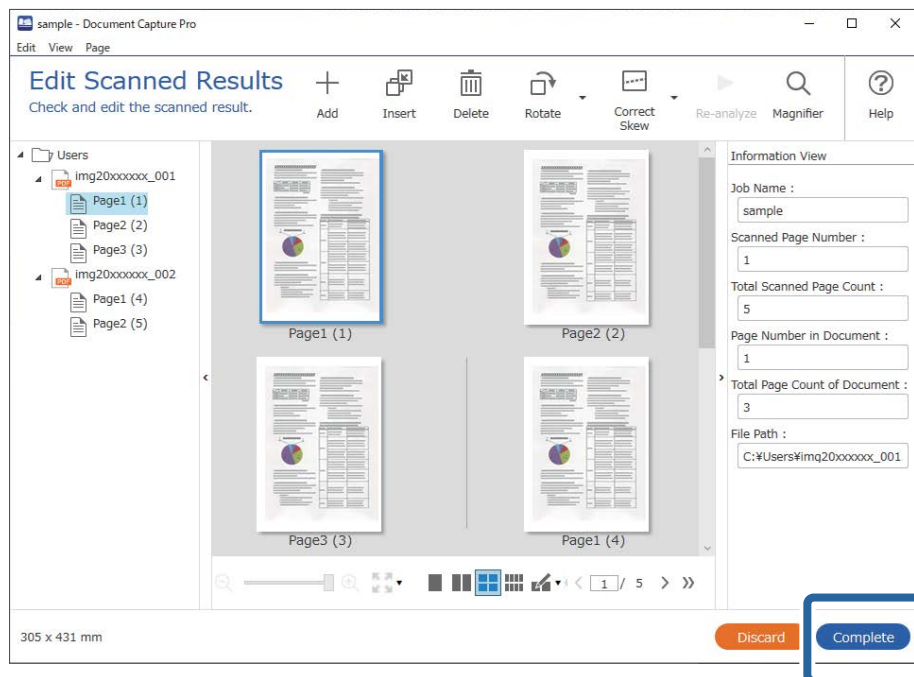

Що таке просте сканування?

Документи можна сканувати, не створюючи завдання. Після сканування ви можете переглянути результати та зберегти їх у потрібне розташування.

Якщо призначити завдання простого сканування панелі керування сканера, цей процес можна виконувати з панелі керування.

Виконання простого сканування

У цьому розділі описано процес сканування без використання завдання.

1. Виберіть потрібний сканер у верхній частині вікна Document Capture Pro. Під час запуску програмне забезпечення автоматично підключається до сканера, який ви використовували востаннє.

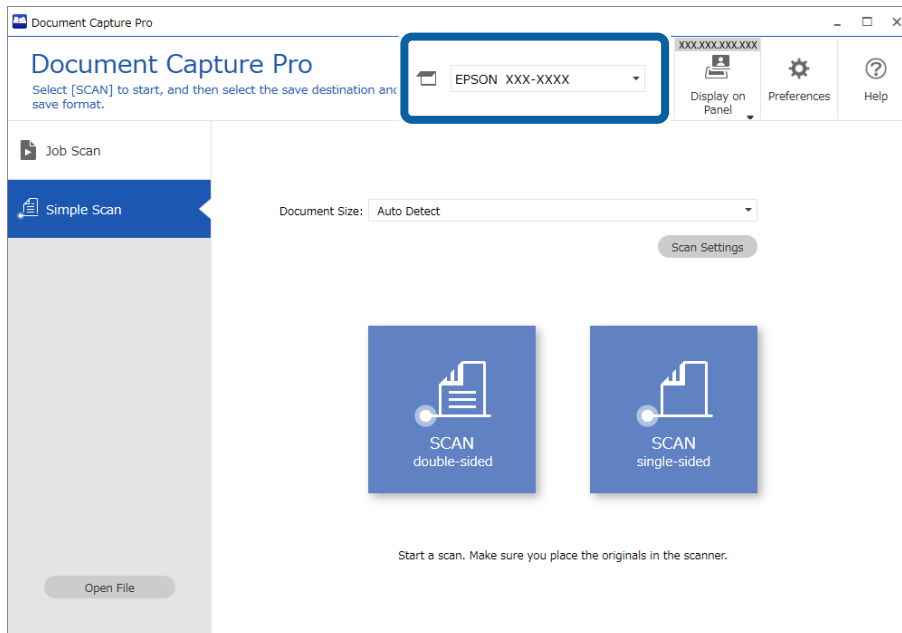

2. Перейдіть на вкладку **Просте сканування**, виберіть **Розмір документа**, а потім клацніть піктограму **СКАНУВАТИ двостороннє** або **СКАНУВАТИ одностороннє**.

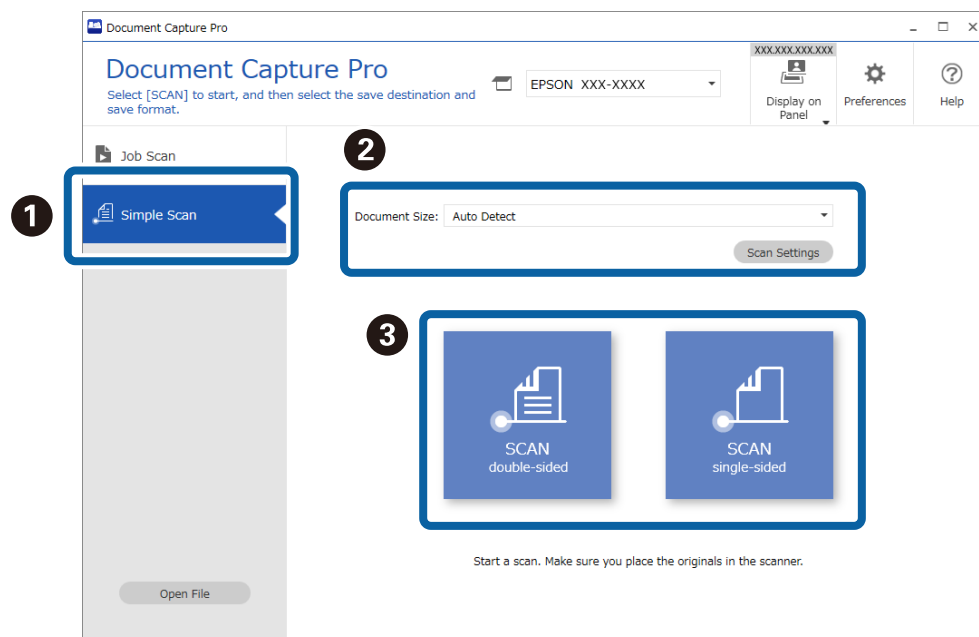

Примітка.

Клацніть **Налаштування сканування** для налаштування роздільної здатності. У вікні Epson Scan 2 можна задати більше розширені параметри.

З'явиться відскановане зображення.

3. Перевірте результати сканування у вікні **Відредагуйте зіскановані результати**, за потреби внесіть зміни й натисніть кнопку **Далі**.

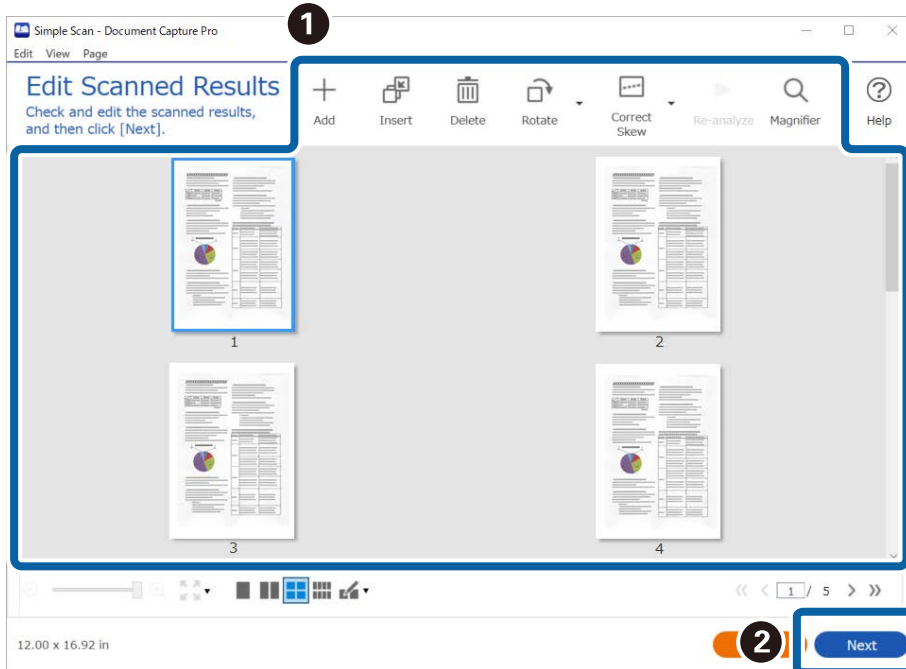

4. Виберіть місце призначення для сканованих даних на екрані **Вибрати місце призначення**.

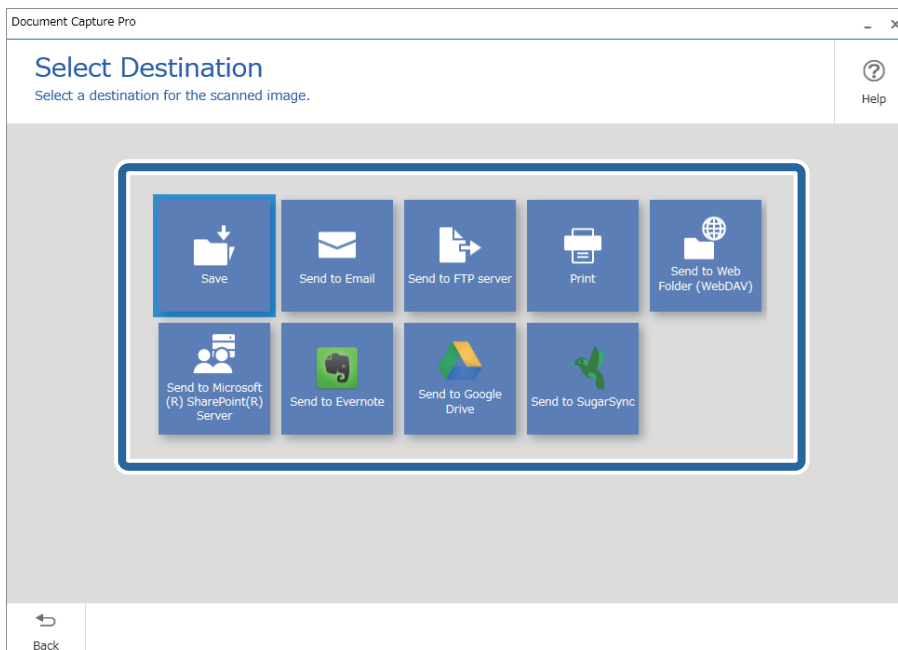

5. У вікні **Налаштування місця призначення** укажіть файл, який потрібно зберегти, і формат. Ви також можете виконати детальніші налаштування відповідно до вибраного місця призначення.

Доступні розширені параметри залежать від місця призначення. Наведене нижче вікно відображається, якщо вибрано параметр **Зберегти**.

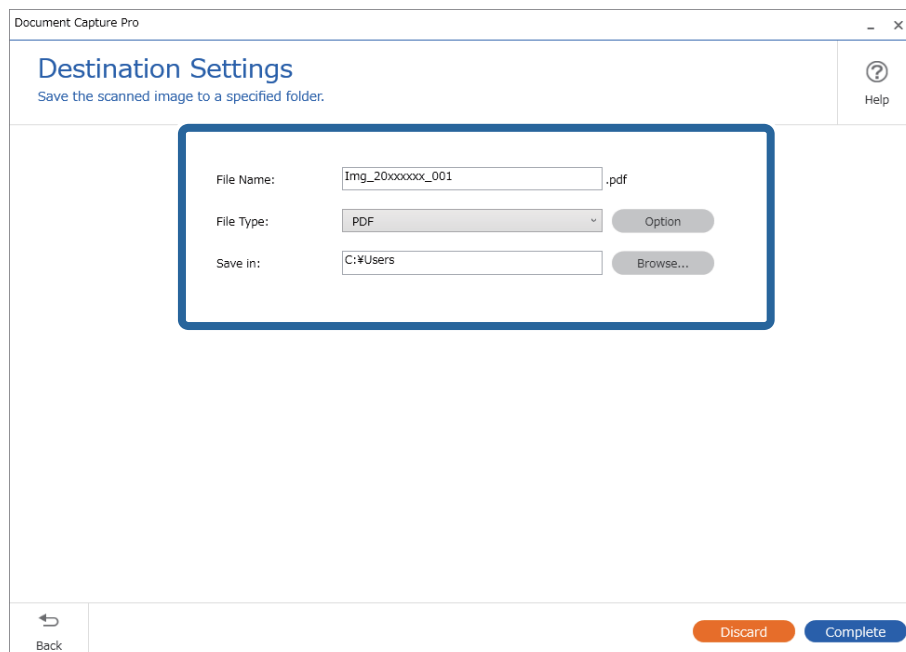

6. Щоб завершити виконання простого сканування, натисніть кнопку **Завершити**.

Сканування за допомогою програми Document Capture (Mac OS)

Ця програма дає змогу виконувати різні завдання, наприклад, зберігати зображення на комп'ютері, друкувати, надсилати електронною поштою і завантажувати на сервер або хмарну службу. Можна також зареєструвати параметри сканування для певного завдання, що значно спростить всі операції.

Див. довідку Document Capture для отримання докладних відомостей про характеристики.

Примітка.

Під час використання сканера не можна користуватися функцією швидкого перемикання сеансів.

1. Запустіть Document Capture.

Виберіть **Finder > Перейти > Програми > Epson Software > Document Capture.**

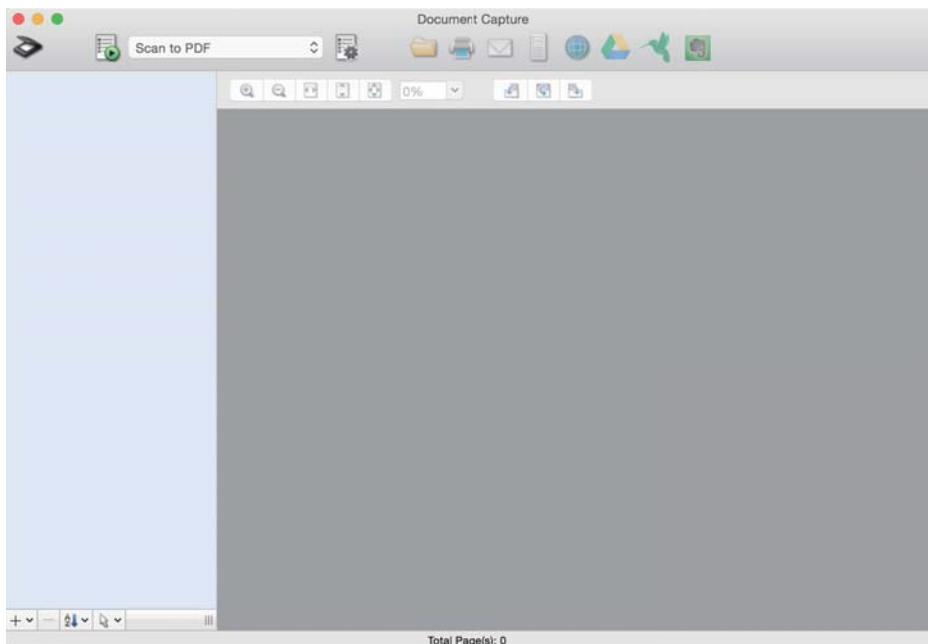

Примітка.

Може виникнути потреба вибрати потрібний сканер зі списку сканерів.

2. Натисніть .

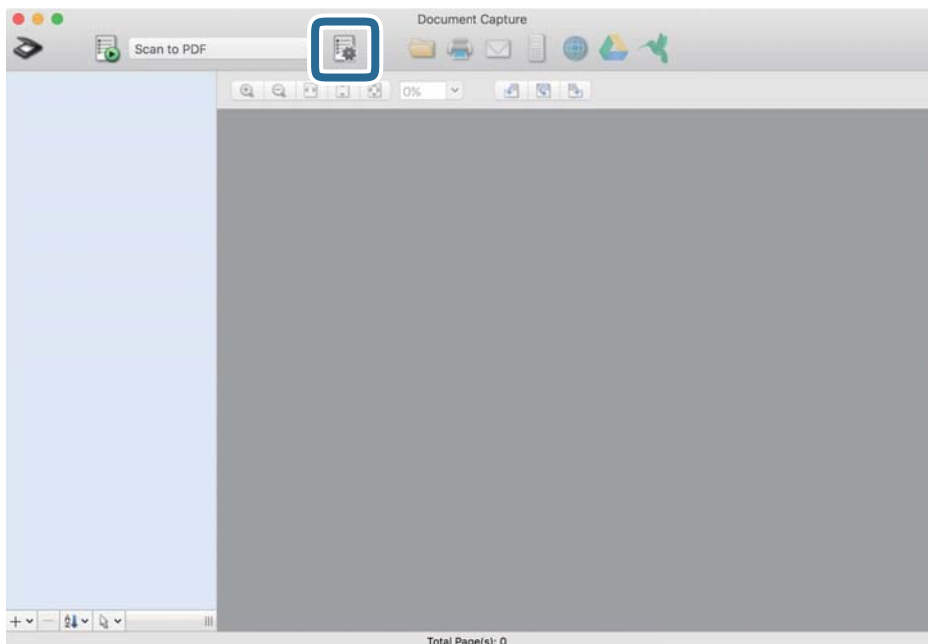

Відобразиться вікно **Список завдань**.

Примітка.

Буде доступно попередньо визначене завдання, що дозволяє зберігати відскановані зображення у форматі PDF. При використанні цієї операції, пропустіть цю процедуру і перейдіть до процедури 10.

3. Клацніть на піктограмі +.

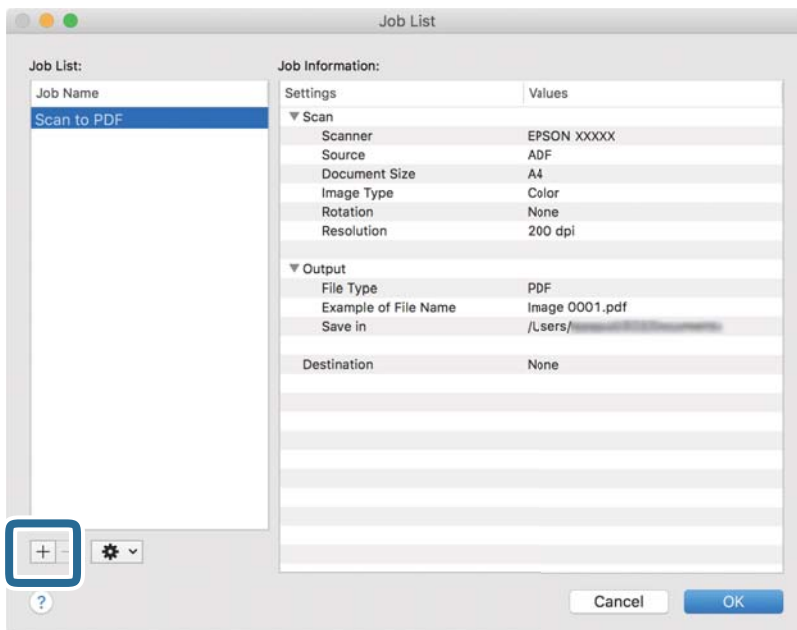

Відкриється вікно налаштувань завдань.

4. Встановіть Ім'я завдання.

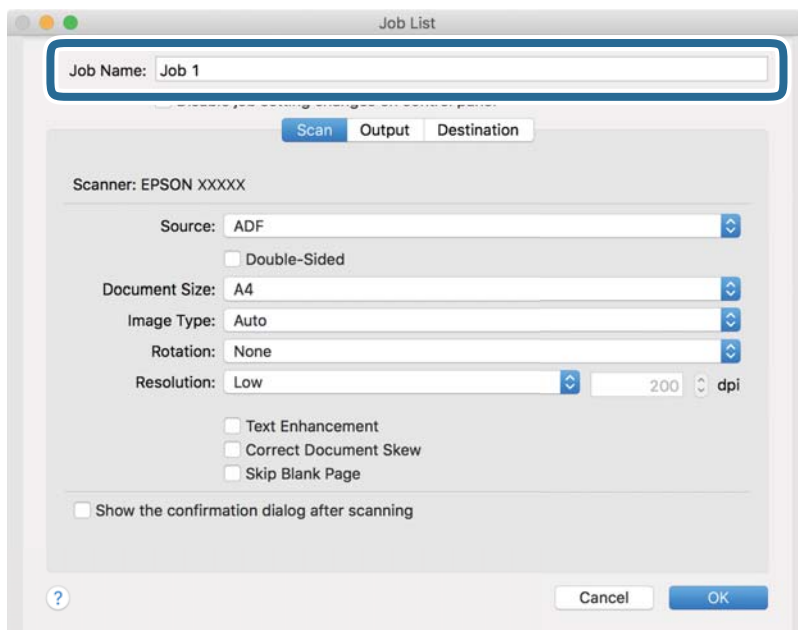

5. Виконайте налаштування сканування у вкладці **Сканувати**.

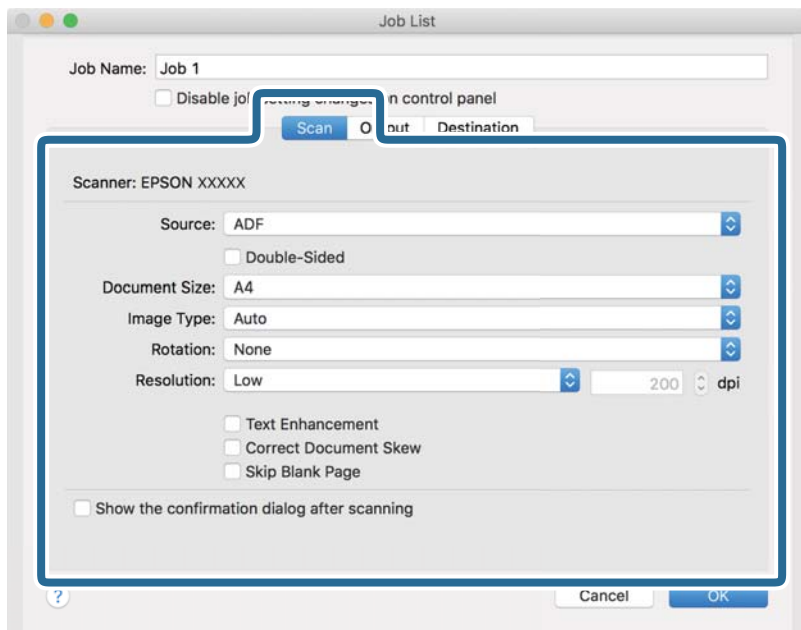

- Режим **Джерело**: Виберіть джерело, в якому розміщено оригінал. Виберіть двостороннє сканування для сканування обох сторін оригіналів.
- Режим **Розмір документа**: Виберіть розмір розміщеного оригіналу.
- Режим **Тип зображення**: Виберіть колір, який потрібно використовувати під час зберігання сканованого зображення.
- Режим **Поворот**: Виберіть кут обертання залежно від оригіналу, який потрібно сканувати.
- Режим **Роздільна здатність**: Вибір роздільної здатності.

Примітка.

Також можна налаштувати зображення за допомогою вказаних нижче елементів.

- Режим **Поліпшення тексту**: Виберіть, щоб зробити розміті літери оригіналу чіткими та розбірливими.
- Режим **Відкоригувати нахил документа**: Виберіть, щоб виправити нахил оригіналу.
- Режим **Пропустити порожню сторінку**: Виберіть, щоб пропускати порожні сторінки, якщо такі є в оригіналі.

6. Клацніть **Вивід**, а потім зробіть налаштування виходу.

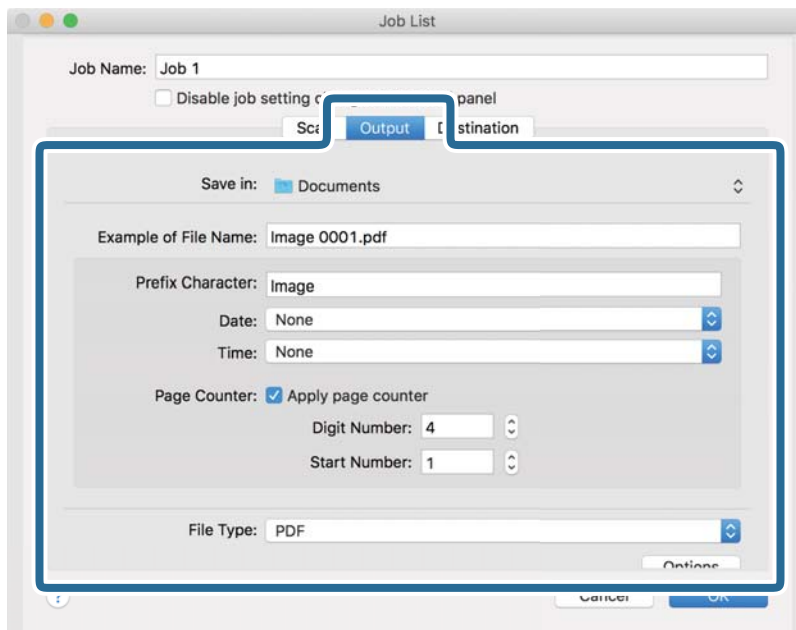

- Режим **Зберегти у**: Виберіть папку зберігання для сканованих зображень.
- Режим **Приклад імені файлу**: Відобразити взірець назви файлу для поточних налаштувань.
- Режим **Символ префіксу**: Встановіть префікс для імені файлу.
- Режим **Дата**: Додайте дату до імені файлу.
- Режим **Час**: Додайте час до імені файлу.
- Режим **Лічильник сторінок**: Додайте лічильник сторінок до імені файлу.
- Режим **Тип файлу**: Виберіть формат зберігання зі списку. Клацніть **Параметри**, щоб зробити детальні налаштування для файлу.

7. Клацніть **Місце призначення**, а тоді виберіть параметр **Місце призначення**.

Елементи налаштування призначення відображаються відповідно до обраного вами призначення. Зробіть по мірі необхідності детальні налаштування. Натисніть значок ? (Довідка), щоб відобразити деталі для кожного елемента.

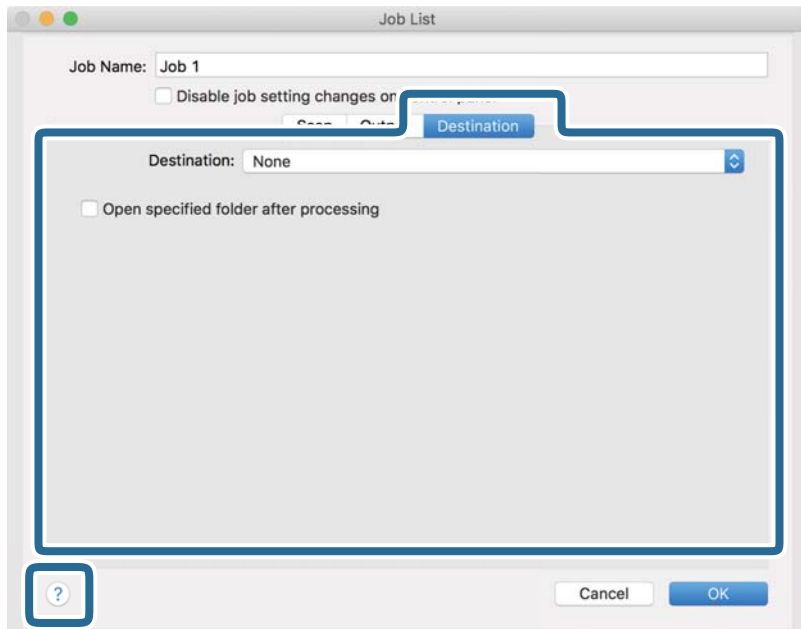

Примітка.

- Якщо ви бажаєте завантажувати у хмарну службу, потрібно заздалегідь подбати про реєстрацію облікового запису у хмарній службі.
- Якщо потрібно застосовувати Evernote для зберігання, необхідно спочатку завантажити програму Evernote із сайту Evernote Corporation та встановити її, перш ніж використовувати цю функцію.

8. Клацніть **ОК**, щоб закрити екран налаштування завдання.
9. Клацніть **ОК Список завдань**, щоб закрити екран.
10. Помістіть оригінал.

11. Виберіть завдання зі списку і клацніть на піктограму .

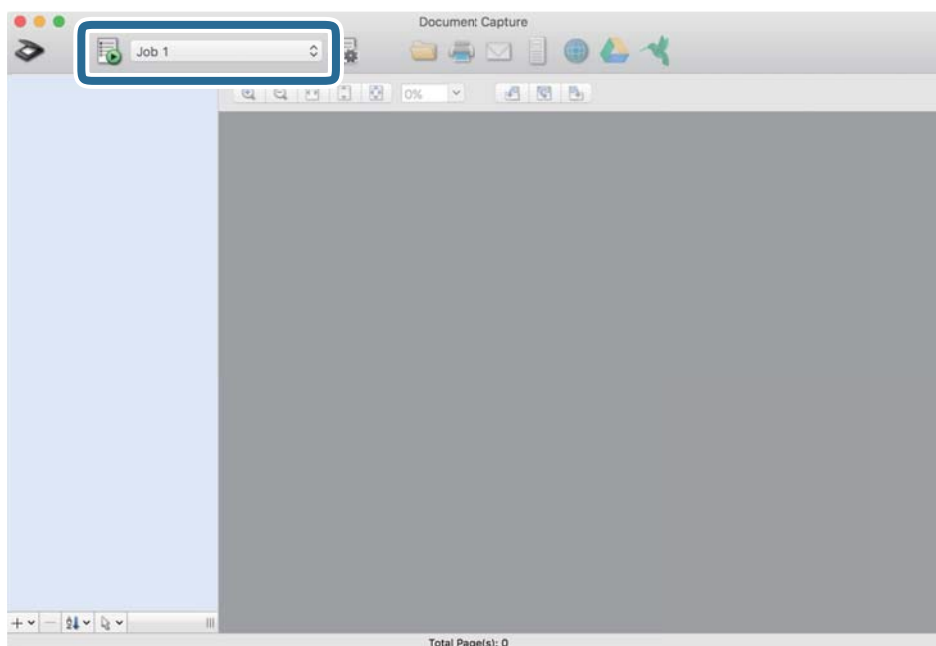

Обране завдання виконано.

12. Виконайте інструкції на екрані.

Відскановане зображення буде збережено за допомогою налаштувань, які ви зробили для завдання.

Примітка.

Ви можете сканувати оригінали та відправити відскановане зображення без використання завдання.

Клацніть  і зробіть налаштування сканування, а потім клацніть **Сканувати**. Потім натисніть на призначення, до якого ви хочете надіслати відскановане зображення.

Сканування за допомогою Epson Scan 2

Можна сканувати оригінали за допомогою детальних налаштувань, які підходять для текстових документів.

1. Помістіть оригінал.

2. Запустіть Epson Scan 2.

- Windows 11

Натисніть кнопку «Пуск», а тоді виберіть **Усі програми > EPSON > Epson Scan 2**.

- Windows 10/Windows Server 2016

Натисніть кнопку «Пуск», а тоді виберіть **EPSON > Epson Scan 2**.

- Windows 8.1/Windows 8/Windows Server 2012 R2/Windows Server 2012

Введіть назву програми в пошуковий рядок і виберіть відображену піктограму.

- ❑ Windows 7/Windows Vista/Windows XP/Windows Server 2008 R2/Windows Server 2008/Windows Server 2003 R2/Windows Server 2003

Натисніть кнопку «Пуск», а тоді виберіть **Усі програми** або **Програми > EPSON > Epson Scan 2 > Epson Scan 2**.

- ❑ Mac OS

Виберіть **Перейти > Програми > Epson Software > Epson Scan 2**.

3. Виконайте зазначені нижче налаштування на вкладці **Основні настройки**.

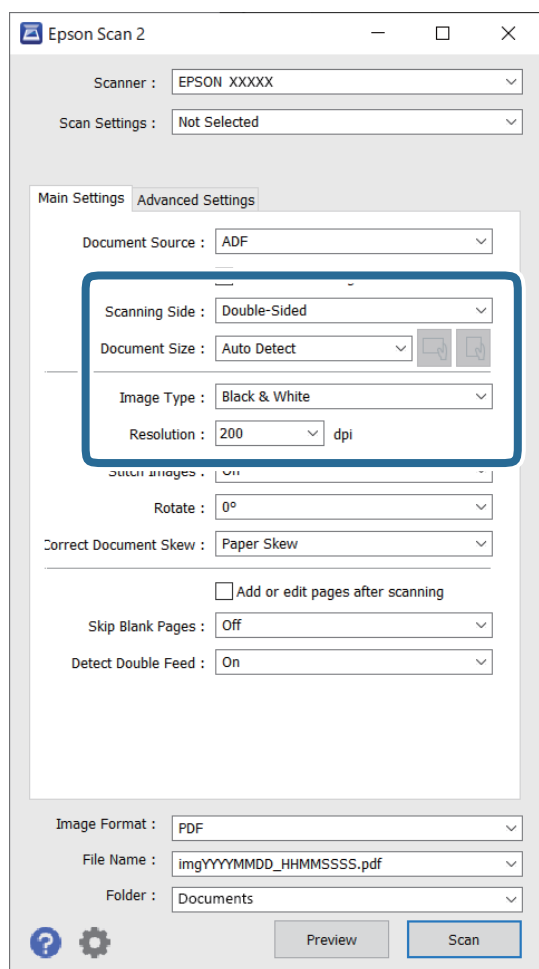

- ❑ **Сторона сканування:** виберіть сторону оригіналу, яку потрібно сканувати. Виберіть **Двосторонній** для сканування обох сторін оригіналів.

- ❑ **Розмір документа:** виберіть розмір розміщеного оригіналу.

- ❑  Кнопки (орієнтації оригіналу): виберіть налаштовану орієнтацію розміщеного оригіналу. Залежно від розміру оригіналу, цей елемент може бути налаштовано автоматично та не може бути змінено.

- ❑ **Тип зображення:** виберіть колір для збереження сканованого зображення.

- ❑ **Роздільна здатність:** виберіть роздільну здатність.

Примітка.

Пристрій автоматичної подачі документів встановлюється для **Джерело документа** автоматично.

У вкладці **Основні настройки** можна зробити наступні налаштування.

- Зброшур.оригінал:** виберіть, щоб з'єднати зображення на передній і задній панелі при скануванні з обох сторін оригіналу.
- Поворот:** виберіть, щоб повернути оригінал за годинниковою стрілкою і просканувати.
- Виправлення нахилу документа:** виберіть, щоб виправити нахил оригіналу.
- Дод. чи редак. стор. після скан.:** виберіть для додавання різних оригіналів або редагувати (обертати, переміщати і видаляти) відскановані сторінки після сканування.
- Пропустити чисті сторінки:** виберіть, щоб пропускати порожні сторінки, якщо такі є в оригіналі.
- Виявляти подвійні аркуші:** Виберіть для відображення попередження, коли кілька оригіналів подаються одночасно.

4. Внесіть інші налаштування у разі необхідності.

- Ви можете переглянути відскановане зображення першої частини першої сторінки оригіналів. Покладіть у вхідний лоток лише перший аркуш оригінала і натисніть **Перегляд** кнопку. Відкриється вікно для перегляду, з'явиться зображення для перегляду і сторінку буде витягнуто зі сканера. Замініть витягнуту сторінку разом з іншими оригіналами.
- У вкладці **Розширені настройки** можна внести налаштування зображення за допомогою параметрів, які відповідають текстовим документам, наприклад, як перелічені нижче.
 - Видаліть фон:** виберіть для видалення фону з оригіналів.
 - Розширення тексту:** виберіть, щоб зробити розмиті літери оригіналу чіткими та розбірливими.
 - Автоматична сегментація:** виберіть, щоб зробити чіткішими літери і м'якшими зображення під час чорно-білого сканування для документів, які містять зображення.
 - Вилучення:** можна видалити вказаний колір зі сканованого зображення, а тоді зберегти його у сірому або чорно-білому форматі. Наприклад, під час сканування можна стерти позначки або примітки, які ви зробили на полях кольоровою ручкою.
 - Поліпшення кольору:** виберіть, щоб посилити колір, заданий для відсканованого зображення, а потім зберегти його в відтінках сірого або чорно-білий. Наприклад, ви можете посилити колір букв або ліній, які в світлих тонах.

Примітка.

Деякі елементи можуть бути недоступними в залежності від інших внесених вами параметрів.

5. Встановіть налаштування зберігання файлів.

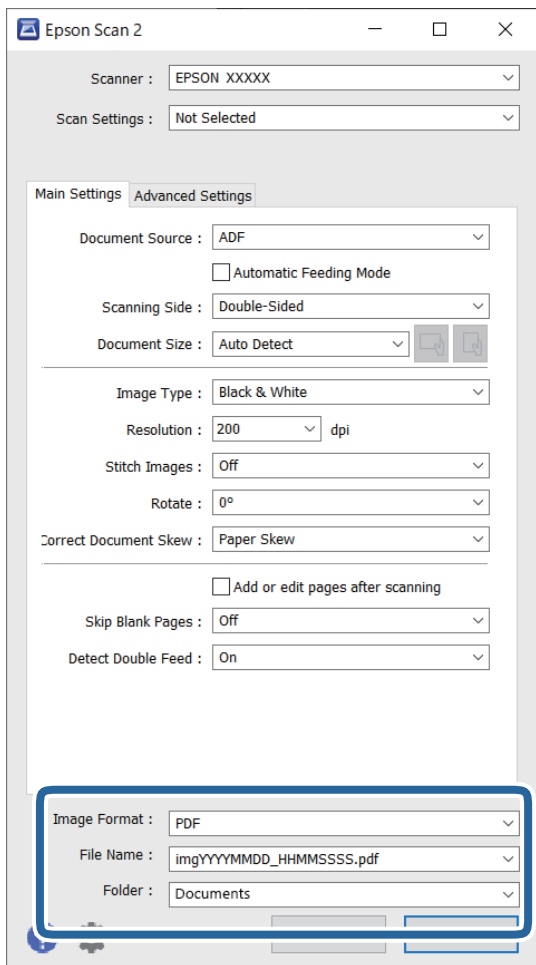

- ❑ **Формат зображення:** виберіть формат зберігання зі списку.
Можна внести детальні налаштування для кожного формату, окрім BITMAP та PNG. Вибравши формат зберігання, виберіть зі списку **Опції**.
- ❑ **Назва файлу:** необхідно перевірити ім'я файла, що зберігається.
Можна змінити налаштування для імені файла, вибравши зі списку **Налаштування**.
- ❑ **Папка:** виберіть папку зберігання для сканованих зображень зі списку.
Можете вибрати іншу папку або створити нову, вибравши зі списку **Вибрати**.

6. Клацніть **Сканування**.

Примітка.

- ❑ Можна також розпочати сканування, натиснувши  на панелі керування сканера.
- ❑ Для сканування оригіналів, які можуть зім'ятися, наприклад із тонкого паперу, увімкніть на панелі керування параметр **Повільна швидкість**, щоб зменшити швидкість сканування.

Відскановане зображення буде збережено у вибрану папку.

Необхідні налаштування для особливих оригіналів у вікні Epson Scan 2

Для сканування особливих оригіналів потрібно налаштувати певні елементи у вкладці **Основні настройки** вікна Epson Scan 2.

У разі використання Document Capture Pro, вікно можна відкрити, натиснувши кнопку **Детальні настройки** на екрані **Настройки сканування**.

Тип оригіналу	Необхідні налаштування
Конверти	Виберіть Викл. для Виявляти подвійні аркуші .
Пластикові картки	Виберіть Пластикова картка зі списку Розмір документа або Викл. для Виявляти подвійні аркуші .
Захисний футляр	<p><input type="checkbox"/> Якщо вибрати Автовизначення зі списку Розмір документа, нахил аркушу оригіналу виправлятиметься автоматично, навіть якщо вибрано Викл. для Виправлення нахилу документа.</p> <p><input type="checkbox"/> Якщо вибрати інший розмір, окрім Автовизначення, зі списку Розмір документа, можна буди використовувати тільки Контроль нахилу тексту під час застосування функції Виправлення нахилу документа.</p> <p>Якщо увімкнена ця функція, Контроль нахилу паперу не застосовується. Якщо вибрати Контроль нахилу паперу і тексту, то виправлятиметься тільки вміст.</p>
Оригінали великого розміру	Якщо потрібний розмір оригіналу, який потрібно сканувати, не зазначено у списку, Розмір документа , створіть розмір вручну у вікні, вибравши Налаштувати .
Довгий папір	Якщо розмір не вказаний у списку Розмір документа , виберіть Автовизн.(вел.довж.пап.) або Налаштувати , щоб створити власний розмір документа.
Ламіновані картки	<p>Щоб сканувати прозорі ділянки навколо країв, виберіть Настройки зі списку Розмір документа, щоб відкрити вікно Настройки розміру документа. Тоді у вікні виберіть Сканувати ламіновану картку.</p> <p><i>Примітка.</i> У залежності від оригіналу потрібного ефекту, можливо, не вдасться досягти. Якщо прозорі ділянки навколо країв не скануються, виберіть Налаштувати зі списку Розмір документа, а тоді створіть розмір вручну.</p>

Вибір роздільної здатності, яка відповідає цілі сканування

Переваги та недоліки збільшення роздільної здатності

Роздільна здатність визначає кількість пікселів (найменша ділянка зображення) для кожного дюйма (25,4 мм). Вона вимірюється в дрі (точках на дюйм). Переваги збільшення роздільної здатності в тому, що всі деталі на зображенні стають виразними. Недолік у тому, що розмір файлу стає великим.

- Розмір файлу стає великим
(Після збільшення роздільної здатності вдвічі, розмір файлу збільшується вчетверо).
- Сканування, збереження та читання файлу займає багато часу
- Надсилання та отримання повідомлень електронної пошти та факсів займає багато часу
- Зображення стає занадто великим для відображення чи друку на папері

Список рекомендованих значень роздільної здатності відповідно до мети

Див. таблицю та встановіть відповідну роздільну здатність відповідно до мети використання сканованого зображення.

Мета	Роздільна здатність (для довідки)
Відображення на екрані Надсилання електронною поштою	До 200 точок на дюйм
Використання оптичного розпізнавання символів (OCR) Створення документа PDF, доступний для пошуку	Від 200 до 300 точок на дюйм
Друкування на принтері Надсилання факсом	Від 200 до 300 точок на дюйм

Функції програмного забезпечення для налаштування якості зображення

Функція Epson Scan 2 (драйвер сканера) дозволяє регулювати якість зображення під час сканування. У разі використання Document Capture Pro вікно Epson Scan 2 можна відкрити, натиснувши кнопку **Детальні настройки** на екрані налаштувань сканування.

Можна регулювати якість сканованих зображень за допомогою функцій у вкладці **Розширені настройки**. Додаткову інформацію про кожну функцію див. у довідці на екрані, що відображається.

Примітка.

Деякі елементи можуть бути недоступними в залежності від інших внесених вами параметрів.

Сканування з комп'ютера за допомогою сканера з увімкненою функцією Керування доступом

Коли для сканера увімкнено функцію контролю доступу, під час сканування за допомогою Epson Scan 2 необхідно зареєструвати параметри Ім'я користувача та Пароль. Щоб дізнатися пароль, зв'яжіться із вашим адміністратором.

1. Запустіть Epson Scan 2.
2. Переконайтесь, що на екрані Epson Scan 2 ваш сканер вибрано у списку **Сканер**.
3. Виберіть елемент **Настройки** в розділі **Сканер**, щоб відкрився екран **Настройки сканера**.
4. Клацніть **Керування доступом**.
5. На екрані **Керування доступом** введіть значення в полях **Ім'я користувача** і **Пароль** для облікового запису, який має дозвіл на сканування.
6. Клацніть **ОК**.

Використання AirPrint

AirPrint дає змогу виконувати миттєве сканування з пристрою Mac без потреби встановлювати драйвери або завантажувати програмне забезпечення.



1. Завантажте оригінали.
2. Підключіть продукт до тієї самої мережі, до якої підключено ваш пристрій Mac, або ж підключіть продукт до свого пристрою Mac за допомогою кабелю USB.
3. На екрані свого пристрою Mac **System Preferences** натисніть **Printers & Scanners**.
4. Оберіть ваш сканер зі списку й натисніть **Open Scanner**.
5. Виберіть необхідні параметри сканування й почніть сканування.

Примітка.

Додаткову інформацію див. у Посібнику користувача для macOS.

Сканування за допомогою Chromebook

Сканувати можна за допомогою Chromebook.

1. Розмістіть оригінали.
2. Підключіть сканер до мережі, до якої підключено ваш Chromebook, або підключіть сканер до вашого Chromebook за допомогою кабелю USB.
3. Відкрийте програму для сканування на своєму Chromebook.
Виберіть час у нижньому правому куті екрана > кнопка **Параметри** > **Додатково** > **Друк та сканування** > **Сканувати**.
4. Виберіть свій сканер, і за необхідності задайте інші параметри.
5. Виконайте сканування на сканері через свій Chromebook.

Примітка.

Докладнішу інформацію див. за адресою <https://www.google.com/chromebook/>.

Налаштування завдання

Можна зареєструвати набір операцій, як-от Сканувати — Зберегти — Надіслати як одне «завдання».

Зареєструвавши ряд операцій заздалегідь як завдання за допомогою Document Capture Pro (Windows) або Document Capture (Mac OS) можна виконувати всі операції, просто вибравши потрібне завдання.

Примітка.

На панелі керування сканера зареєстроване завдання можна задати як **Налашт.** Це доступно тільки для комп'ютерів, підключених через мережу.

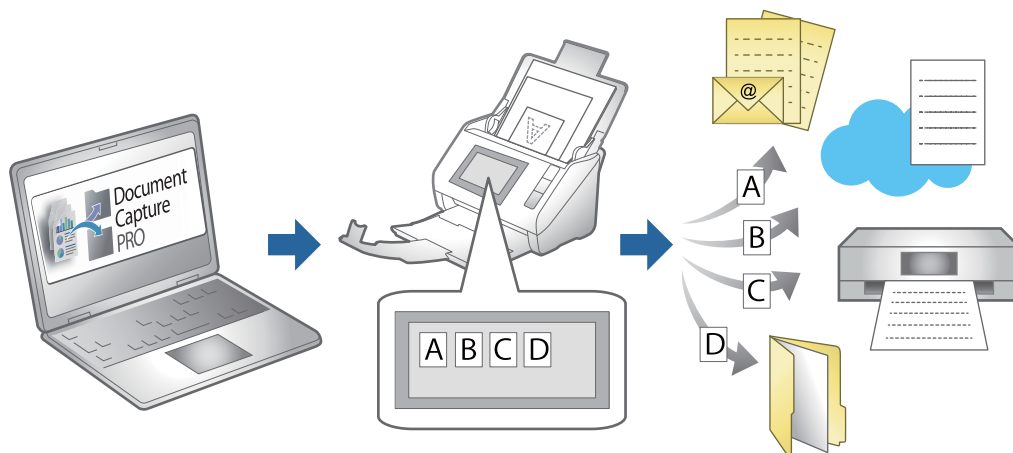

Створення завдання та призначення завдання на панелі керування (Windows)

Див. посібник Document Capture Pro для детальнішої інформації. Остання версія посібника доступна за URL-адресою нижче.

<https://support.epson.net/dcp/>

Примітка.

Є попередньо встановлене завдання, яке зберігає скановані зображення як файли PDF.

Пов'язані відомості

➔ «Сканування оригіналів на комп'ютер» на сторінці 80

Створення і реєстрація завдання (Mac OS)



Пояснює як налаштувати завдання в Document Capture. Див. довідку Document Capture для отримання докладних відомостей про характеристики.

1. Запустіть Document Capture.
2. Клацніть піктограму  в головному вікні.
Відобразиться вікно **Список завдань**.
3. Клацніть + піктограма.
Відобразиться вікно **Налаштування завдань**.
4. Внесіть налаштування завдань у вікні **Налаштування завдань**.
 - Ім'я завдання:** Введіть ім'я завдання, яке ви хочете зареєструвати.
 - Сканувати:** Виконайте налаштування сканування, такі як розмір оригіналів або роздільної здатності.

- Вивід:** Встановіть збереження місця призначення, формат збереження, правила іменування файлів, і так далі.
 - Місце призначення:** виберіть місце призначення для зберігання сканованого зображення. Ви можете відправити їх електронною поштою або передавати їх на FTP-сервер або веб-сервер.
5. Клацніть **ОК**, щоб повернутися до вікна **Список завдань**.
Створене завдання реєструється в **Список завдань**.
 6. Клацніть **ОК**, щоб повернутися до головного вікна.

Призначення завдань панелі керування (Mac OS)

Пояснює, як призначити завдання панелі керування сканера в Document Capture. Див. довідку Document Capture для отримання докладних відомостей про характеристики.

1. Запустіть Document Capture.
2. Клацніть піктограму  в головному вікні.
Відобразиться вікно **Список завдань**.
3. Клацніть піктограму  та виберіть **Налаштування подій**.
4. Виберіть завдання, яке потрібно виконати на панелі керування зі спадного меню.
5. Клацніть **ОК**, щоб повернутися до вікна **Список завдань**.
Завдання буде призначене панелі керування сканера.
6. Клацніть **ОК**, щоб повернутися до головного вікна.

Пов'язані відомості

- ➔ [«Сканування оригіналів на комп'ютер» на сторінці 80](#)

Сканування у режимі Режим автоматичної подачі

У режимі Режим автоматичної подачі сканування запускається автоматично, коли у пристрій ADF завантажуються оригінали. Це стане у пригоді, якщо потрібно сканувати оригінали по черзі або додати оригінали до поточного процесу сканування.

Якщо ви використовуєте програму Document Capture Pro, ви також можете скористатися режимом Режим автоматичної подачі.

1. Запустіть Epson Scan 2.

Примітка.

*У разі використання Document Capture Pro вікно Epson Scan 2 можна відкрити, натиснувши кнопку **Детальні налаштування** на екрані налаштувань сканування.*

2. Виберіть **Режим автоматичної подачі** у вкладці **Основні настройки**.

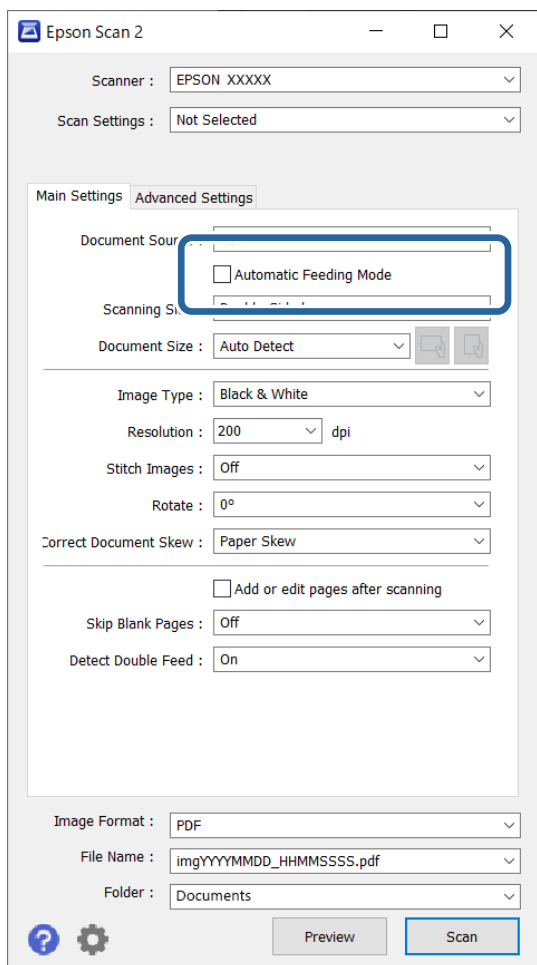

3. Виконайте інші налаштування сканування у головному вікні програми Epson Scan 2.
4. Клацніть **Сканування**.

Примітка.

Якщо ви використовуєте програму Document Capture Pro, клацніть **Зберегти**, щоб зберегти налаштування сканування. При запуску процесу сканування запускається режим Режим автоматичної подачі.

Запуститься Режим автоматичної подачі.

На комп'ютері та сканері буде відображено вікно **Режим автоматичної подачі**.

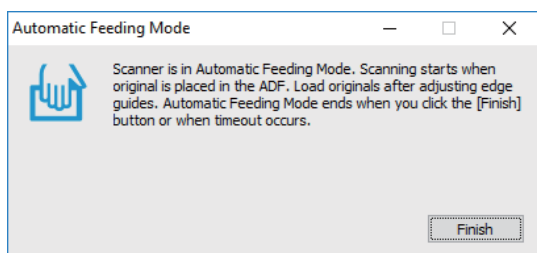

5. Відрегулюйте бічні напрямні, а тоді розмістіть оригінал у пристрій ADF.
Сканування запуститься автоматично.

6. По завершенні сканування поставте наступний оригінал у ADF.

Повторюйте процедуру, доки не відскануєте усі оригінали.

Примітка.

Задати **Налашт. сканера** можна на панелі керування сканера.

- **Повільна швидкість:** зниження швидкості сканування. Використовуйте її для сканування оригіналів, для яких існує імовірність зминання, наприклад, для тонкого паперу.
- **Час зупинки подвійної подачі:** налаштуйте операцію, якщо виявлено подвійну подачу.
- **Функція DFDS:** вимикання визначення подвійної подачі один раз і продовження сканування. Використовуйте її для сканування оригіналів, які визначаються як матеріали подвійної подачі, наприклад, для пластикових карток або конвертів.
- **Захист паперу:** зменшення пошкодження оригіналів шляхом негайної зупинки сканування в разі виникнення помилки подачі.
- **Виявлення бруду на склі:** визначення бруду на поверхні скла всередині сканера.

7. Після того, як проскануєте всі оригінали, закрийте Режим автоматичної подачі.

Виберіть **Виконано** на панелі керування сканера або клацніть **Готово** у вікні **Режим автоматичної подачі**, що відображено на комп'ютері.

Примітка.

Щоб вийти з режиму **Режим автоматичної подачі**, можна налаштувати час вимкнення.

Виберіть **Налаштування** у списку **Джерело документа**, щоб відкрити екран **Налаштування джерела документа**. У відображеному вікні задайте значення часу очікування.

Відскановане зображення буде збережено у вибрану папку.

Пов'язані відомості

➔ [«Розміщення оригіналів» на сторінці 49](#)

Сканування з інтелектуальних пристроїв

Сканування за допомогою Epson Smart Panel

Щоб виконати сканування зі смарт-пристрою, знайдіть і встановіть Epson Smart Panel з App Store або Google Play.

Примітка.

Перед скануванням підключіть сканер до смарт-пристрою.

1. Помістіть оригінал.
2. Запустіть Epson Smart Panel.
3. Виконайте сканування, дотримуючись вказівок, що відображаються на екрані.

Примітка.

Якщо розмір (формат) оригіналу не відображається у списку, виберіть **Auto**.

Скановане зображення буде збережено на смарт-пристрій, надіслано до хмарної служби або на електронну пошту.

Сканування за допомогою Mopria Scan

Mopria Scan забезпечує миттєве мережеве сканування зі смартфонів та планшеїв Android.



1. Установіть Mopria Scan з Google Play.
2. Розмістіть оригінали.
3. Налаштуйте сканер для мережевого сканування. Див. посилання нижче.
<https://epson.sn>
4. Підключіть пристрій Android через безпроводове з'єднання (Wi-Fi) до тієї мережі, яка використовується сканером.
5. Виконайте сканування на сканері через свій пристрій.

Примітка.

Докладнішу інформацію див. на вебсайті Mopria <https://mopria.org>.

Необхідні налаштування для сканування

Підключення сканера до мережі.	126
Реєстрація сервера електронної пошти.	126
Створення мережевої папки.	129
Відкриття доступу до контактів.	136
Налаштування AirPrint.	146

Підключення сканера до мережі

Якщо сканер не підключено до мережі, додайте його до мережі за допомогою програми встановлення.

Щоб запустити інсталятор, перейдіть на вказаний нижче веб-сайт і введіть назву продукту. Перейдіть до **Установка** та почніть встановлення.

<https://epson.sn>

Можна переглянути вказівки з користування в посібниках Онлайн-посібник фільмів. Перейдіть за нижченаведеною URL-адресою.

<https://support.epson.net/publist/vlink.php?code=NPD7509>

Пов'язані відомості

➔ «Перевірка стану підключення до мережі» на сторінці 218

Реєстрація сервера електронної пошти

Перш ніж налаштувати сервер електронної пошти, перевірте наступне.

Сканер підключено до мережі

Інформація для налаштування сервера електронної пошти

Якщо ви використовуєте сервер електронної пошти в Інтернеті, перевірте інформацію про налаштування в постачальника або веб-сайту.

Як зареєструвати

Відкрийте Web Config, виберіть вкладку **Мережа > Сервер ел. пошти > Основні**.

«Запуск функції Web Config у веб-браузері» на сторінці 35

Налаштування також можна виконати на панелі керування сканера. Оберіть **Налаш. > Налаштування мережі > Розширений > Сервер ел. пошти > Налаштування сервера**.

Параметри сервера електронної пошти

Елемент	Налаштування та пояснення	
Метод ідентифікації	Виберіть метод автентифікації для доступу сканера до поштового сервера.	
	Вимкнути	Автентифікацію вимкнено під час зв'язку з поштовим сервером.
	аутентифікація SMTP	Необхідно, щоб сервер електронної пошти підтримував автентифікацію SMTP.
	POP перед SMTP	Якщо ви вибрали цей елемент, налаштуйте сервер POP3.
Ідентифіков. обл. Запис	Якщо обрати аутентифікація SMTP або POP перед SMTP як Метод ідентифікації , потрібно ввести автентифіковане ім'я облікового запису. Можна ввести від 0 до 255 символів у стандарті кодування ASCII (0x20–0x7E).	
Ідентифікований пароль	Якщо обрати аутентифікація SMTP або POP перед SMTP як Метод ідентифікації , потрібно ввести автентифікований пароль. Можна ввести від 0 до 20 символів у кодуванні ASCII (0x20–0x7E).	

Елемент	Налаштування та пояснення	
Ел. адреса відправника	Налаштуйте адресу електронної пошти, яка використовуватиметься для надсилання електронних листів зі сканера. Хоча ви можете використовувати наявну адресу електронної пошти, ми рекомендуємо створити й налаштувати окрему адресу електронної пошти, щоб її можна було відрізнити від електронних листів, надісланих зі сканера. Можна ввести від 0 до 255 символів у кодуванні ASCII (0x20–0x7E) за винятком символів : () < > [] ; ¥. Крапка «.» не може бути першим символом.	
Адреса сервера SMTP	Введіть від 0 до 255 символів, використовуючи символи A–Z a–z 0–9 . -. Можна використовувати формат IPv4 або FQDN.	
Номер порту сервера SMTP	Введіть число від 1 до 65535.	
Надійне підключення	Укажіть метод безпечного підключення для сервера електронної пошти.	
	Немає	Якщо вибрати POP перед SMTP у Метод ідентифікації , метод з'єднання перейде у значення Немає .
	SSL/TLS	Воно доступне, коли Метод ідентифікації має значення Вимкнути або аутентифікація SMTP .
	STARTTLS	Воно доступне, коли Метод ідентифікації має значення Вимкнути або аутентифікація SMTP .
Перевірка сертифікату (лише Web Config)	Сертифікат перевіряється, коли увімкнена ця функція. Рекомендуємо встановити на Увімкн. , коли параметр Надійне підключення налаштовано на будь-що інше, ніж Немає .	
Адреса сервера POP3	Якщо обрати значення POP перед SMTP для параметра Метод ідентифікації , потрібно ввести адресу POP3-сервера. Можна ввести від 0 до 255 символів, використовуючи символи A–Z a–z 0–9. Можна використовувати формат IPv4 або FQDN.	
Номер порту сервера POP3	Установлюється, якщо ви вибрали параметр POP перед SMTP у налаштуваннях Метод ідентифікації . Введіть число від 1 до 65 535.	

Перевірка зв'язку з сервером електронної пошти

1. Виберіть меню перевірки зв'язку.

Налаштування з Web Config:

Виберіть вкладку **Мережа > Сервер ел. пошти > Перевірка підключення > Пуск**.

Налаштування з панелі керування

Оберіть **Налаш. > Налаштування мережі > Розширений > Сервер ел. пошти > Перевірка підключення**.

Розпочнеться перевірка підключення до сервера електронної пошти.

2. Перевірте результати тесту.

Тест вважається успішним, коли з'являється повідомлення **Перевірка підключення пройшла успішно..**

Якщо відображається повідомлення про помилку, виконайте вказівки в повідомленні, щоб видалити помилку.

[«Повідомлення перевірки з'єднання з поштовим сервером» на сторінці 128](#)

Повідомлення перевірки з'єднання з поштовим сервером

Повідомлення	Причина
Помилка зв'язку серверу SMTP. Перевірте наступне. - Налаштування мережі	Це повідомлення відображається, коли <ul style="list-style-type: none"> <input type="checkbox"/> Сканер не підключено до мережі <input type="checkbox"/> Сервер SMTP не працює <input type="checkbox"/> Мережеве з'єднання припинилося під час підключення <input type="checkbox"/> Отримано неповні дані
Помилка зв'язку серверу POP3. Перевірте наступне. - Налаштування мережі	Це повідомлення відображається, коли <ul style="list-style-type: none"> <input type="checkbox"/> Сканер не підключено до мережі <input type="checkbox"/> Сервер POP3 не працює <input type="checkbox"/> Мережеве з'єднання припинилося під час підключення <input type="checkbox"/> Отримано неповні дані
Виникла помилка під час підключення до серверу SMTP. Перевірте наступне. - Адреса сервераSMTP - Сервер DNS	Це повідомлення відображається, коли <ul style="list-style-type: none"> <input type="checkbox"/> Не вдалося підключитися до сервера DNS <input type="checkbox"/> Не вдалося розібрати ім'я для сервера SMTP
Виникла помилка під час підключення до серверу POP3. Перевірте наступне. - Адреса сервераPOP3 - Сервер DNS	Це повідомлення відображається, коли <ul style="list-style-type: none"> <input type="checkbox"/> Не вдалося підключитися до сервера DNS <input type="checkbox"/> Не вдалося розібрати ім'я для сервера POP3
Помилка автентифікації сервера SMTP. Перевірте наступне. -Метод автентифікації - Автентифікований обліковий запис - Автентифікований пароль	Це повідомлення відображається, коли не вдалося пройти автентифікацію на сервері SMTP.
Помилка автентифікації сервера POP3. Перевірте наступне. - Метод автентифікації - Автентифікований обліковий запис - Автентифікований пароль	Це повідомлення відображається, коли не вдалося пройти автентифікацію на сервері POP3.
Метод зв'язку, що не підтримується. Перевірте наступне. - Адреса сервера SMTP - Номер порту сервера SMTP	Це повідомлення відображається, коли робиться спроба підключитися за допомогою протоколів, які не підтримуються.
Невдале підключення до серверу SMTP. Змініть Надійне підключення на Немає.	Це повідомлення відображається у разі виникнення розбіжності SMTP між сервером та клієнтом або якщо сервер не підтримує безпечне підключення SMTP (SSL-з'єднання).
Невдале підключення до серверу SMTP. Змініть Надійне підключення на SSL/TLS.	Це повідомлення відображається, коли сервер та клієнт не збігаються на сервері SMTP або коли сервер подає запит на використання з'єднання SSL/TLS для безпечного підключення SMTP.
Невдале підключення до серверу SMTP. Змініть Надійне підключення на STARTTLS.	Це повідомлення відображається у разі виникнення розбіжності SMTP між сервером і клієнтом або коли сервер подає запит на використання з'єднання STARTTLS для безпечного підключення SMTP.
Підключення ненадійне. Перевірте наступне. - Дата і час	Це повідомлення відображається, коли неправильно вказано дату і час на сканері або термін дії сертифіката завершився.

Повідомлення	Причина
Підключення ненадійне. Перевірте наступне. - Сертифікат CA	Це повідомлення відображається, коли сканер не має кореневого сертифіката, що відповідає серверу, або Сертифікат CA не імпортовано.
Підключення незахищене.	Це повідомлення відображається, коли пошкоджено отриманий сертифікат.
Невдала автентифікація сервера SMTP. Змініть метод автентифікації на SMTP-AUTH.	Це повідомлення відображається, коли спосіб автентифікації не збігається між сервером і клієнтом. Сервер підтримує автентифікація SMTP.
Невдала автентифікація сервера SMTP. Змініть метод автентифікації на POP перед SMTP.	Це повідомлення відображається, коли спосіб автентифікації не збігається між сервером і клієнтом. Сервер не підтримує автентифікація SMTP.
Адреса ел. пошти відправника неправильна. Змініть на адресу вашої ел. пошти.	Це повідомлення відображається, коли неправильно вказано адресу електронної пошти відправника.
Немає доступу до продукту, доки обробку не буде завершено.	Це повідомлення відображається, коли сканер зайнятий.

Створення мережевої папки

Створіть мережеву папку на комп'ютері. Комп'ютер має бути підключений до тієї ж мережі, що й сканер.

Спосіб налаштування мережі може змінюватися в залежності від середовища. Нижче наведено приклад створення мережевої папки на робочому столі комп'ютера в такому середовищі.

- Операційна система: Windows 10
- Місце створення спільної папки: робочий стіл
- Шлях до папки: C:\Users\xxxx\Desktop\scan_folder (створить мережеву папку «scan_folder» на робочому столі)

1. За допомогою облікового запису користувача з правами адміністратора ввійдіть на комп'ютер, на якому ви хочете створити мережеву папку.

Примітка.

Якщо ви не знаєте, який обліковий запис користувача має права адміністратора, зверніться до адміністратора комп'ютера.

2. Переконайтеся, що ім'я пристрою (ім'я комп'ютера) не містить двобайтових символів. Натисніть кнопку «Пуск» Windows, після чого виберіть  **Параметри > Система > Про систему.**

Примітка.

Якщо в назві пристрою є двобайтові символи, може статися помилка збереження файлу.

3. Переконайтеся, що рядок, який відображається в розділі **Специфікації пристрою > Ім'я пристрою**, не містить двобайтових символів.

Проблем не повинно виникнути, якщо ім'я пристрою містить лише однобайтові символи. Закрийте екран.

Приклад: EPSPUB313

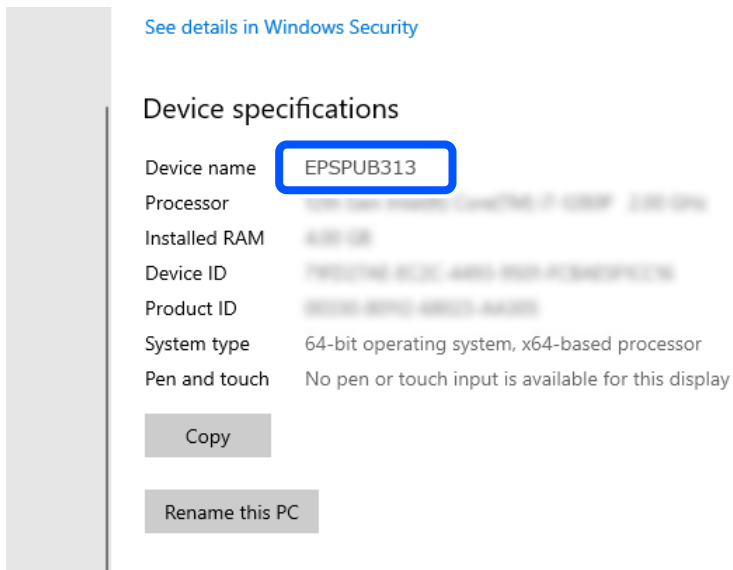

Важливо

Якщо назва пристрою містить двобайтові символи, використовуйте комп'ютер, який не використовує двобайтові символи, або перейменуйте пристрій.

Якщо потрібно змінити ім'я пристрою, заздалегідь проконсультуйтеся з адміністратором комп'ютера, оскільки це може вплинути на керування комп'ютером і доступ до ресурсів.

Далі перевірте налаштування комп'ютера.

4. Натисніть кнопку «Пуск» у Windows, після чого виберіть Система Windows > Панель керування.

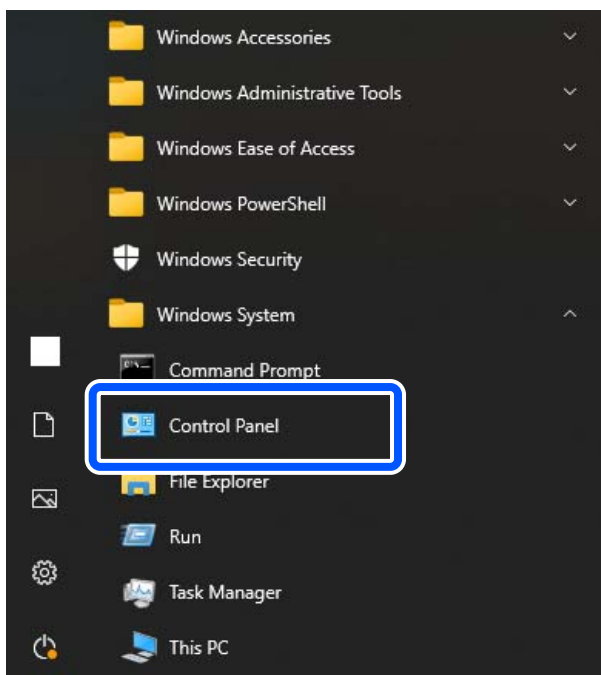

5. На панелі керування натисніть **Мережа та інтернет > Центр мережевих підключень і спільного доступу > Змінити додаткові параметри спільного доступу**.

Відобразиться профіль мережі.

6. Переконайтеся, що для мережевого профілю (поточний профіль) вибрано **Увімкнути спільний доступ до файлів і принтерів** у розділі **Спільний доступ до файлів і принтерів**.

Якщо його вже вибрано, натисніть **Скасувати** і закрийте вікно.

Щоб змінити налаштування, натисніть **Зберегти зміни** і закрийте вікно.

Далі створіть мережеву папку.

7. Створіть і назвіть папку на робочому столі.

Для назви папки введіть від 1 до 12 алфавітно-цифрових символів. Якщо назва перевищує 12 символів, можуть виникати труднощі з доступом в залежності від середовища.

Приклад: scan_folder

8. Клацніть правою клавішею миші на папці, а тоді виберіть **Властивості**.

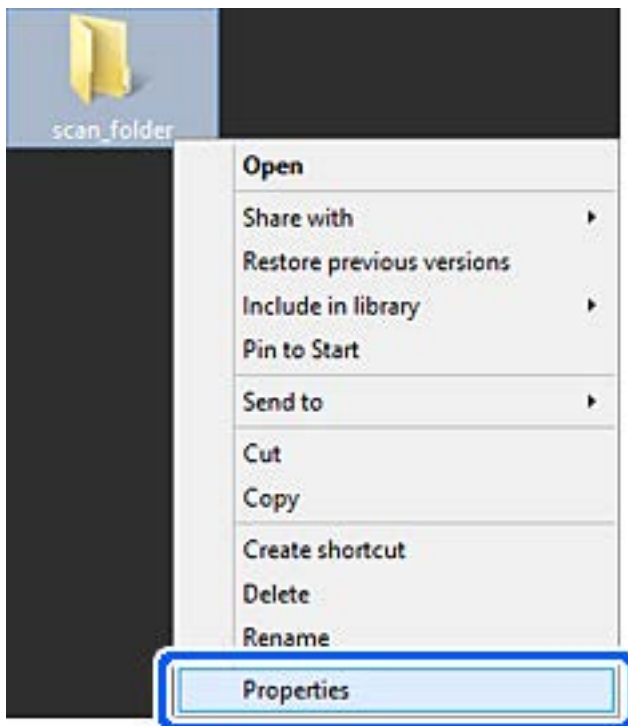

9. Клацніть **Додаткові настройки спільного доступу** у вкладці **Спільний доступ**.

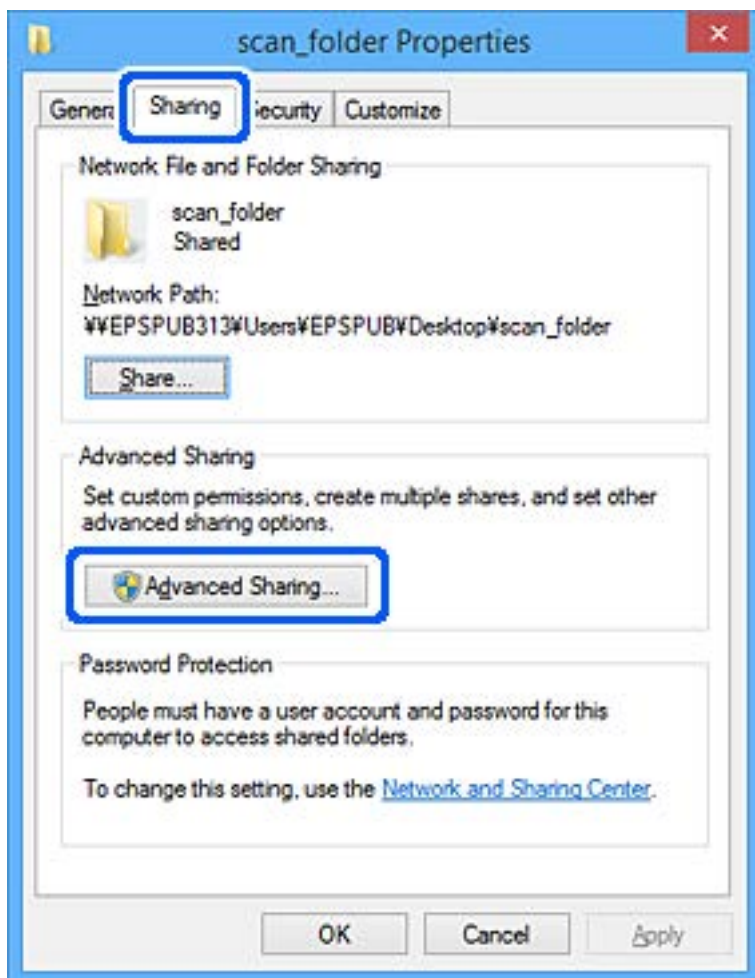

10. Виберіть **Надати спільний доступ до цієї папки**, а тоді клацніть **Дозвіл**.

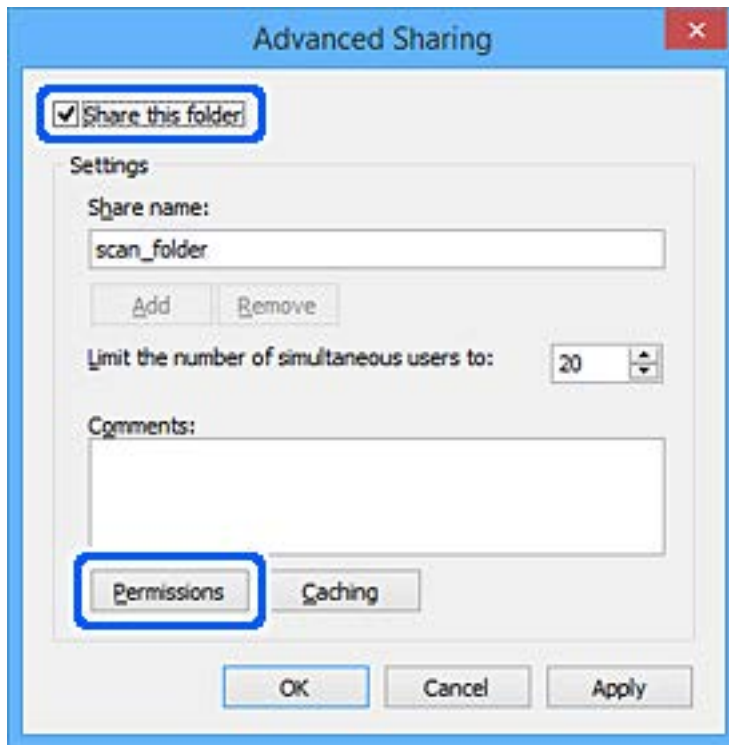

11. Виберіть **Всі** в розділі **Групи або користувачі**, виберіть **Дозволити** у розділі **Змінити**, а тоді клацніть **ОК**.

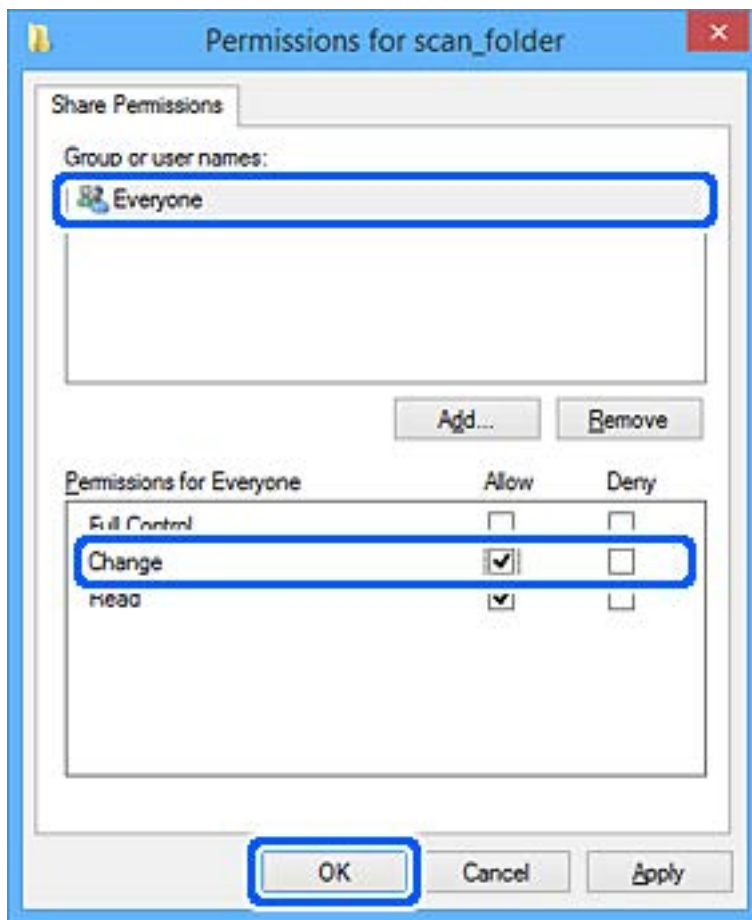

12. Натисніть **ОК**, щоб закрити екран і повернутися до вікна властивостей.

Примітка.

На вкладці **Безпека** > **Групи або користувачі** ви можете перевірити, які групи або користувачі мають доступ до мережевої папки.

Приклад: коли користувач увійшов до комп'ютера, а також адміністратори можуть отримати доступ до мережевої папки

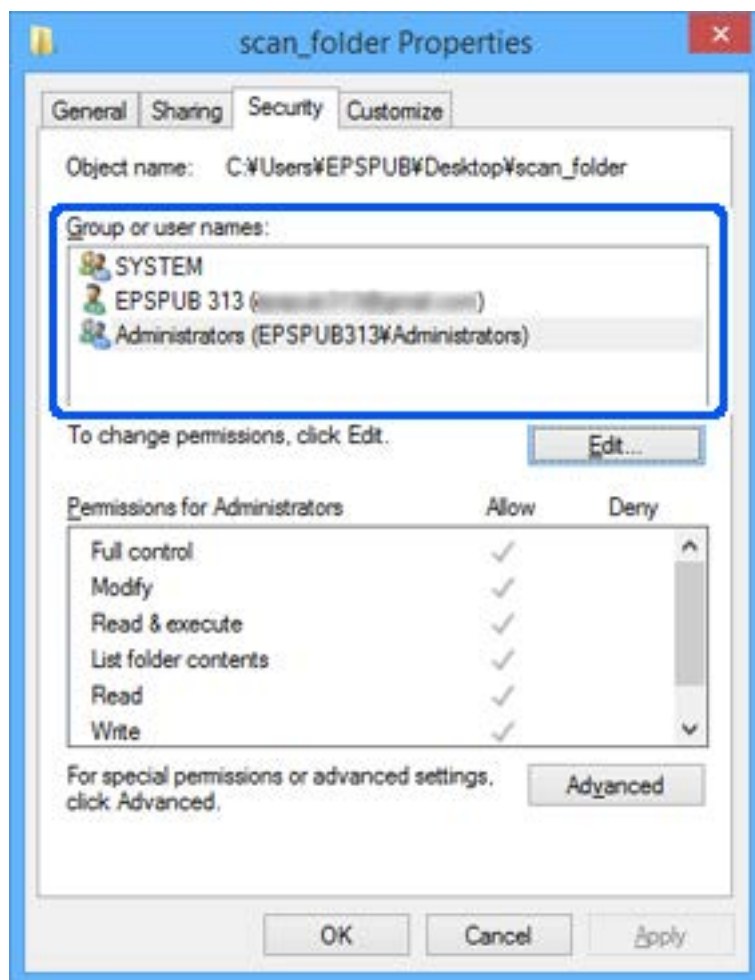

13. Виберіть вкладку **Спільний доступ**.

Буде відображено мережевий шлях до мережевої папки. Він використовується, якщо здійснюється реєстрація ваших контактів у сканер. Запишіть його.

Приклад: \\EPSPUB313\scan_folder

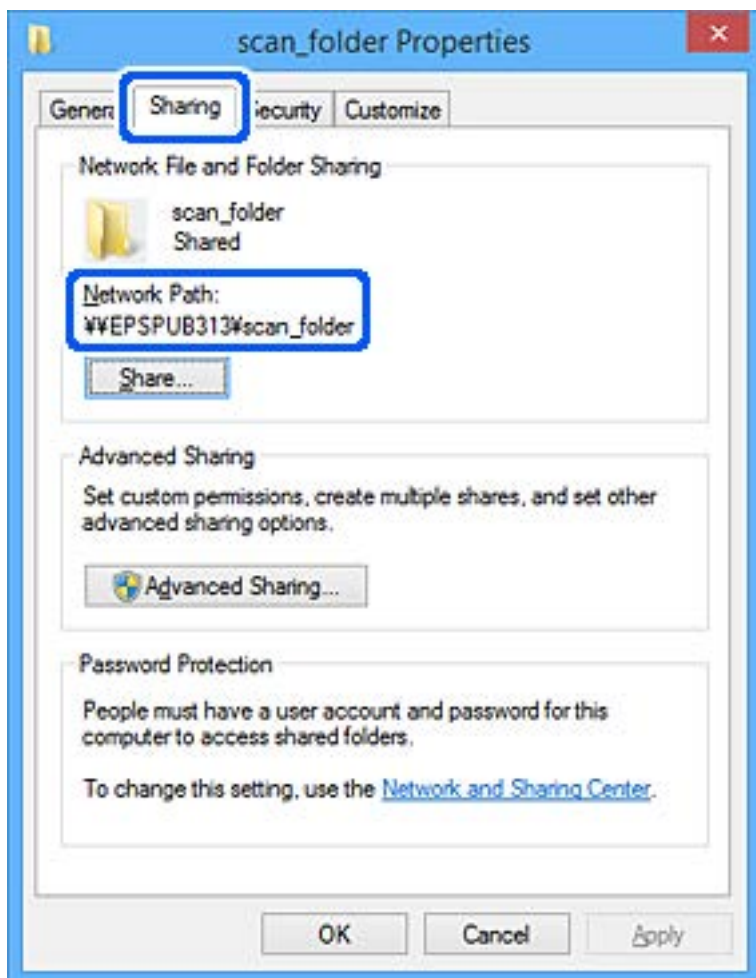

14. Клацніть **Закрити** або **ОК**, щоб закрити вікно.

На цьому створення мережевої папки завершено.

Відкриття доступу до контактів

Реєстрація місць призначення у списку контактів сканера дасть змогу легко вводити місце призначення під час сканування.

У списку контактів можна зареєструвати такі типи місць призначення. Ви можете зберегти максимум 300.

Примітка.

Для введення місця призначення можна також використовувати сервер LDAP (пошук LDAP).

Адреса ел. пошти	Місце призначення для електронної пошти. Необхідно заздалегідь налаштувати сервер електронної пошти.
Мережева папка	Папка для даних сканування. Мережеву папку слід підготувати заздалегідь.

Пов'язані відомості

➔ «Взаємодія між сервером LDAP та користувачами» на сторінці 143

Порівняння налаштувань контактів

Налаштування контактів сканера виконується за допомогою трьох інструментів: Web Config, Epson Device Admin і панель керування сканера. Відмінності між цими трьома інструментами наведені в таблиці нижче.

Функціональні можливості	Web Config*	Epson Device Admin	Панель керування сканера
Реєстрація призначення	✓	✓	✓
Редагування призначення	✓	✓	✓
Додавання групи	✓	✓	✓
Редагування групи	✓	✓	✓
Видалення призначень і груп	✓	✓	✓
Видалення всіх призначень	✓	✓	–
Імпорт файлів	✓	✓	–
Експорт файлів	✓	✓	–

* Для налаштування увійдіть із правами адміністратора.

Реєстрація напряму до контактів з використанням Web Config

Примітка.

Реєстрацію контактів також можна виконати на панелі керування сканера.

1. Відкрийте Web Config і виберіть вкладку **Скан.** > **Контакти**.
2. Виберіть номер, який потрібно зареєструвати, після чого натисніть **Редагувати**.
3. Введіть **Назва** та **Індексне слово**.
4. Виберіть тип призначення в полі **Тип**.

Примітка.

Змінити вибір значення **Тип** після реєстрації не можна. Якщо необхідно змінити тип на інший, видаліть призначення та виконайте реєстрацію ще раз.

5. Введіть значення для кожного елемента, а потім натисніть **Застосувати**.

Пов'язані відомості

➔ «Запуск функції Web Config у веб-браузері» на сторінці 35

Елементи налаштування місця призначення

Параметри	Налаштування та пояснення
Загальні параметри	
Назва	Уведіть ім'я, що відображається у контактах розміром до 30 символів у форматі Unicode (UTF-16). Якщо дані вводити не потрібно, лишіть поле пустим.
Індексне слово	Уведіть ім'я, використавши до 30 символів у форматі Unicode (UTF-16), для пошуку контактів у панелі керування сканера. Якщо дані вводити не потрібно, лишіть поле пустим.
Тип	Виберіть тип адреси, який потрібно зареєструвати.
Призначити для частого використ.	Виберіть, щоб налаштувати зареєстровану адресу як таку, що часто використовується. У разі налаштування адреси, як такої, що часто використовується, її буде відображено на верхньому екрані сканованого зображення, і ви зможете указати адресата, не відкриваючи контакти.
Ел. адреса	
Ел. адреса	Введіть від 1 до 255 символів, використовуючи символи A-Z a-z 0-9 ! # \$ % & ' * + - . / = ? ^ _ { } ~ @.
Мережева папка (SMB)	
Зберегти в	\\«Шлях до папки» Уведіть місце розташування цільової папки, використовуючи від 1 до 253 символів формату Unicode (UTF-16), пропускаючи «\». Уведіть мережевий шлях, відображений на екрані властивостей папки. Докладніше про налаштування мережевого шляху див. нижче. «Створення мережевої папки» на сторінці 129
Ім'я користувача	Уведіть ім'я користувача для доступу до мережевої папки, використавши до 30 символів у форматі Unicode (UTF-16). Слід уникати використання символів керування (від 0x00 до 0x1F, 0x7F).
Пароль	Щоб відкрити мережеву папку, введіть пароль довжиною від 0 до 20 символів шрифтом Unicode (UTF-16). Слід уникати використання символів керування (від 0x00 до 0x1F, 0x7F).
FTP	
Надійне підключення	Виберіть FTP або FTPS згідно з протоколом передачі файлів, який підтримує FTP-сервер. Виберіть FTPS , щоб дозволити сканеру здійснювати зв'язок із використанням заходів безпеки.
Зберегти в	Введіть ім'я сервера, використовуючи від 1 до 253 символів у кодуванні Unicode (UTF-16), пропускаючи «ftp://» або «ftps://».
Ім'я користувача	Уведіть ім'я користувача для доступу до сервера FTP, використавши до 30 символів у форматі Unicode (UTF-16). Слід уникати використання символів керування (від 0x00 до 0x1F, 0x7F). Якщо на сервері допускається анонімний вхід, введіть ім'я користувача, наприклад, «Анонім», та вкажіть FTP. Якщо дані вводити не потрібно, лишіть поле пустим.
Пароль	Щоб відкрити сервер FTP, введіть пароль довжиною від 0 до 20 символів шрифтом Unicode (UTF-16). Слід уникати використання символів керування (від 0x00 до 0x1F, 0x7F). Якщо дані вводити не потрібно, лишіть поле пустим.

Параметри	Налаштування та пояснення
Режим підключення	Виберіть режим підключення з меню. Якщо між сканером і FTP-сервером встановлено брандмауер, виберіть Пасивний режим .
Номер порту	Уведіть номер порту сервера FTP за допомогою чисел від 1 до 65535.
Перевірка сертифікату	Після підключення буде перевірено сертифікат FTP-сервера. Воно доступне, коли FTPS вибрано для Надійне підключення . Для налаштування необхідно імпортувати Сертифікат СА на сканер.
SharePoint(WebDAV)*	
Надійне підключення	Виберіть HTTP або HTTPS згідно з протоколом передачі файлів, який підтримує сервер. Виберіть HTTPS , щоб дозволити сканеру здійснювати зв'язок із використанням заходів безпеки.
Зберегти в	Введіть ім'я сервера, використовуючи від 1 до 253 символів у кодуванні Unicode (UTF-16), пропускаючи «http://» або «https://».
Ім'я користувача	Уведіть ім'я користувача для доступу до сервера, використавши до 30 символів у форматі Unicode (UTF-16). Слід уникати використання символів керування (від 0x00 до 0x1F, 0x7F). Якщо дані вводити непотрібно, лишіть поле пустим.
Пароль	Щоб відкрити сервер, уведіть пароль довжиною від 0 до 20 символів шрифтом Unicode (UTF-16). Слід уникати використання символів керування (від 0x00 до 0x1F, 0x7F). Якщо дані вводити непотрібно, лишіть поле пустим.
Перевірка сертифікату	Після підключення буде перевірено сертифікат сервера. Воно доступне, коли HTTPS вибрано для Надійне підключення . Для налаштування необхідно імпортувати Сертифікат СА на сканер.
Проксі-сервер	Виберіть, чи потрібно використовувати проксі-сервер.

* SharePoint Online не підтримується під час сканування до мережевої папки з панелі керування сканера.

Якщо потрібно зберегти відскановане зображення в SharePoint Online, скористайтеся Document Capture Pro після інсталяції SharePoint Online Connector. Див. посібник Document Capture Pro для детальнішої інформації.

<https://support.epson.net/dcp/>

Реєстрація місць призначення як групи за допомогою Web Config

Якщо типом призначення вибрано **Ел. адреса**, ви можете зареєструвати місця призначення як групу.

1. Відкрийте Web Config і виберіть вкладку **Скан.** > **Контакти**.
2. Виберіть номер, який потрібно зареєструвати, після чого натисніть **Редагувати**.
3. Виберіть групу з **Тип**.
4. Клацніть **Вибрати** для **Контакти** для групи.
Буде відображено доступне місця призначення.

5. Виберіть місце призначення, яке потрібно зареєструвати у групі, після чого клацніть **Вибрати**.
6. Введіть **Назва** та **Індексне слово**.
7. Виберіть, чи потрібно внести зареєстровану групу до тих, що часто використовуються.

Примітка.

Місія призначення можна реєструвати в кілька груп.

8. Клацніть **Застосувати**.

Пов'язані відомості

➔ [«Запуск функції Web Config у веб-браузері» на сторінці 35](#)

Резервне копіювання та імпортування контактів

За допомогою Web Config або інших інструментів можна зробити резервну копію або імпортувати контакти.

Для Web Config: можна зробити резервну копію контактів за допомогою експортування налаштувань сканера, що містять контакти. Експортований файл не можна редагувати, оскільки його експортовано як бінарний файл.

Під час імпортування на сканер налаштувань сканера, контакти перезаписуються.

Для Epson Device Admin: з екрана властивостей пристрою можна експортувати тільки контакти. Також, якщо ви не екпортуєте елементи, пов'язані з безпекою, то можна редагувати експортовані контакти та імпортувати їх, оскільки їх можна зберегти як файли у форматі SYLK або CSV.

Імпортування контактів за допомогою Web Config

Якщо у вас є сканер, який дозволяє створювати резервні копії контактів і сумісний з цим сканером, ви можете легко зареєструвати контакти, імпортувавши їх із файлу резервної копії.

Примітка.

Див. вказівки щодо створення резервної копії контактів у посібнику до сканера.

Щоб імпортувати контакти на цей сканер, виконайте наведені нижче кроки.

1. Відкрийте Web Config, виберіть вкладку **Керування пристроєм > Експортувати та імпортувати значення налаштування > Імпорт**.
2. Виберіть файл резервної копії, створеної в **Файл**, введіть пароль, після чого клацніть **Далі**.
3. Установіть прапорець **Контакти**, після чого клацніть **Далі**.

Резервне копіювання контактів за допомогою Web Config

Контактні дані можуть бути втрачені через несправність сканера. Ми рекомендуємо робити копії даних під час кожного оновлення даних. Компанія Epson не несе відповідальності за втрату будь-яких даних, а також не зобов'язана виконувати резервне копіювання чи відновлення даних і налаштувань навіть під час гарантійного строку.

Крім того, за допомогою Web Config можна створити на комп'ютері резервну копію контактних даних, що зберігаються на сканері.

1. Відкрийте Web Config, а тоді виберіть вкладку **Керування пристроєм > Експортувати та імпортувати значення налаштування > Експорт**.
2. Установіть прапорець **Контакти** у категорії **Скан..**
3. Введіть пароль для кодування експортованого файлу.
Для імпортування файлу потрібен пароль. Залиште це поле порожнім, якщо не бажаєте кодувати файл.
4. Клацніть **Експорт**.

Експортування та групова реєстрація контактів за допомогою інструменту

Якщо ви використовуєте Epson Device Admin, можна створити резервну копію лише контактів та редагувати експортовані файли, а потім всі їх зареєструвати.

Це корисно, коли потрібно створити резервну копію тільки контактів, або потрібно замінити сканер і перенести контакти зі старого сканера на новий.

Експортування контактів

Збережіть дані контактів у файл.

Можна редагувати файли, що збережені у форматі SYLK або csv за допомогою табличного додатку або текстового редактора. Можна зареєструвати всі контакти разом після видалення або додавання інформації.

Інформацію, яка включає елементи безпеки, такі як пароль або персональні дані, можна зберегти у бінарному форматі з паролем. Файл не можна редагувати. Він може бути використаний як резервна копія інформації, що включає елементи безпеки.

1. Запустіть Epson Device Admin.
2. Виберіть **Devices** на бічній панелі меню завдань.
3. Виберіть пристрій, який необхідно налаштувати, зі списку пристроїв.
4. Клацніть **Device Configuration** у вкладці **Home** у стрічковому меню.
Коли встановлено пароль адміністратора, введіть пароль і клацніть **ОК**.
5. Клацніть **Common > Contacts**.
6. Виберіть формат експортування у **Export > Export items**.

All Items

Екпортуйте зашифрований бінарний файл. Виберіть, коли необхідно включити елементи безпеки, такі як пароль та персональні дані. Файл не можна редагувати. Якщо ви виберете його, то необхідно встановити пароль. Клацніть **Configuration** та встановіть пароль довжиною від 8 до 63 символів формату ASCII. Цей пароль потрібен під час імпортування бінарного файлу.

Items except Security Information

Експортуйте файли у форматі SYLK або csv. Виберіть, коли потрібно редагувати дані експортованого файлу.

7. Клацніть **Export**.
8. Вкажіть місце збереження файлу, виберіть тип файлу, а тоді клацніть **Save**.
Відобразиться повідомлення про завершення.
9. Клацніть **OK**.
Перевірте, чи зберігся файл у вказаному місці.

Імпортування контактів

Імпортуйте дані контактів з файлу.

Можна імпортувати файли, що збережені у форматі SYLK або csv, або резервний бінарний файл, який має елементи безпеки.

1. Запустіть Epson Device Admin.
2. Виберіть **Devices** на бічній панелі меню завдань.
3. Виберіть пристрій, який необхідно налаштувати, зі списку пристроїв.
4. Клацніть **Device Configuration** у вкладці **Home** у стрічковому меню.
Коли встановлено пароль адміністратора, введіть пароль і клацніть **OK**.
5. Клацніть **Common > Contacts**.
6. Клацніть **Browse** у **Import**.
7. Виберіть файл, який потрібно імпортувати, а тоді клацніть **Open**.
Коли ви вибрали бінарний файл, у **Password** введіть пароль, що було встановлено при експортуванні файлу.
8. Клацніть **Import**.
Відобразиться екран підтвердження.
9. Клацніть **OK**.
Відобразиться результат перевірки.
 - Edit the information read
Клацніть, коли потрібно індивідуально редагувати інформацію.
 - Read more file
Клацніть, коли потрібно імпортувати кілька файлів.
10. Клацніть **Import**, а тоді натисніть **OK** на екрані завершення імпортування.
Поверніться до екрану властивостей пристрою.

11. Клацніть **Transmit**.
12. Клацніть **ОК** на повідомлення підтвердження.
Налаштування відправлено на сканер.
13. На екрані завершення відправлення клацніть **ОК**.
Інформацію про сканер оновлено.
Відкрийте контакти з Web Config або панелі керування сканера, а тоді перевірте, щоб контакти було оновлено.

Взаємодія між сервером LDAP та користувачами

Під час взаємодії з сервером LDAP можна використовувати інформацію про адресу, що зареєстрована на сервері LDAP, як місце призначення електронної пошти.

Налаштування сервера LDAP

Щоб використовувати інформацію сервера LDAP, зареєструйте її на сканері.

1. Відкрийте Web Config і виберіть вкладку **Мережа > Сервер LDAP > Основні**.
2. Введіть значення для кожного елемента.
3. Виберіть **ОК**.
Відобразяться вибрані параметри.

Параметри сервера LDAP

Параметри	Налаштування та пояснення
Застосувати Сервер LDAP	Виберіть Викор. або Не використ.
LDAP Адреса сервера	Введіть адресу сервера LDAP. Введіть від 1 до 255 символів формату IPv4, IPv6 або FQDN. Для формату FQDN можна використовувати букви або цифри кодування ASCII (0x20–0x7E) і символ «-», за винятком початку і кінця адреси.
LDAP Номер порту сервера	Уведіть номер порту сервера LDAP за допомогою чисел від 1 до 65535.
Надійне підключення	Виберіть спосіб автентифікації для доступу сканера до сервера LDAP.
Перевірка сертифікату	Сертифікат сервера LDAP перевіряється, коли увімкнено цю функція. Рекомендується встановити для неї значення Увімкн. Для налаштування потрібно, щоб Сертифікат СА було імпортовано на сканер.
Перерва пошуку (сек)	Установіть ліміт часу пошуку, використовуючи від 5 до 300 символів.

Параметри	Налаштування та пояснення
Метод ідентифікації	<p>Виберіть один із методів.</p> <p>Якщо вибрали Kerberos Автентифікація, виберіть Налаштування Kerberos для внесення налаштувань для Kerberos.</p> <p>Щоб виконати Kerberos Автентифікація, нижченаведене середовище є обов'язковим.</p> <ul style="list-style-type: none"> <input type="checkbox"/> Сканер та сервер DNS можна з'єднати. <input type="checkbox"/> Час, необхідний сканеру, серверу KDC та серверу для автентифікації (сервер LDAP, сервер SMTP, файловий сервер), синхронізується. <input type="checkbox"/> Якщо сервер послуг призначено як IP-адресу, то FQDN сервера послуги буде зареєстровано у зворотній зоні пошуку сервера DNS.
Kerberos Область для використання	Якщо вибрали Kerberos Автентифікація для Метод ідентифікації , то слід вказати область Kerberos, яку потрібно використовувати.
Унікальне ім'я адміністратора / Ім'я користувача	Уведіть ім'я користувача для сервера LDAP, використавши до 128 символів у форматі Unicode (UTF-8). Не можна використовувати керівні символи, такі як 0x00–0x1F та 0x7F. Це значення не потрібне, якщо вибрано Анонімна автентифікація для параметра Метод ідентифікації . Якщо дані вводити непотрібно, лишіть поле пустим.
Пароль	Уведіть пароль для автентифікації на сервері LDAP, використавши до 128 символів у форматі Unicode (UTF-8). Не можна використовувати керівні символи, такі як 0x00–0x1F та 0x7F. Це значення не потрібне, якщо вибрано Анонімна автентифікація для параметра Метод ідентифікації . Якщо дані вводити непотрібно, лишіть поле пустим.

Налаштування Kerberos

Якщо вибрати **Kerberos Автентифікація** для **Метод ідентифікації** у **Сервер LDAP > Основні**, внесіть вказані нижче налаштування Kerberos у вкладці **Мережа > Налаштування Kerberos**. Для налаштування Kerberos можна внести до 10 параметрів.

Параметри	Налаштування та пояснення
Область (домен)	Введіть в області автентифікації Kerberos до 255 символів формату ASCII (0x20–0x7E). Якщо дані вводити непотрібно, залиште поле пустим.
KDC Адреса	Введіть адресу сервера автентифікації Kerberos. Введіть до 255 символів у форматі IPv4, IPv6 або FQDN. Якщо дані вводити непотрібно, залиште поле пустим.
Номер порту (Kerberos)	Уведіть номер порту сервера Kerberos за допомогою чисел від 1 до 65535.

Налаштування параметрів пошуку сервера LDAP

Після налаштування параметрів пошуку, ви зможете використовувати адресу електронної пошти, зареєстровану на сервері LDAP.

1. Відкрийте Web Config і виберіть вкладку **Мережа > Сервер LDAP > Налаштування пошуку**.
2. Введіть значення для кожного елемента.

3. Клацніть **ОК** для відображення результатів налаштування.
Відобразяться вибрані параметри.

Параметри пошуку сервера LDAP

Параметри	Налаштування та пояснення
Пошук бази (унікальне ім'я)	Щоб знайти довільний домен, укажіть доменне ім'я сервера LDAP. Введіть від 0 до 128 символів формату Юнікод (UTF-8). Якщо шукати довільний атрибут не треба, залиште це поле порожнім. Приклад каталогу локального сервера: dc=сервер,dc=локальний
Кількість пошукових записів	Укажіть кількість пошукових записів від 5 до 500. Зазначена кількість записів пошуку зберігається й тимчасово відображається. Навіть якщо кількість пошукових записів перевищує зазначену кількість і з'являється повідомлення про помилку, пошук може бути завершений.
Ім'я користувача Атрибут	Укажіть ім'я атрибута для відображення під час пошуку імен користувачів. Введіть від 1 до 255 символів формату Юнікод (UTF-8). Першим має бути один із символів a-z або A-Z. Наприклад: cn, uid
Ім'я користувача Показати атрибут	Укажіть ім'я атрибута для відображення як імені користувача. Введіть від 0 до 255 символів формату Юнікод (UTF-8). Першим має бути один із символів a-z або A-Z. Наприклад: cn, sn
Адреса ел. пошти атрибут	Укажіть ім'я атрибута для відображення під час пошуку адрес електронної пошти. Введіть комбінацію від 1 до 255 символів, використовуючи символи A-Z a-z 0-9 та -. Першим має бути один із символів a-z або A-Z. Наприклад: пошта
Довільний атрибут 1 - Довільний атрибут 4	Можна також указати інші довільні атрибути для пошуку. Введіть від 0 до 255 символів формату Юнікод (UTF-8). Першим має бути один із символів a-z або A-Z. Якщо шукати довільний атрибут не треба, залиште це поле порожнім. Наприклад: o, ou

Перевірка з'єднання з сервером LDAP

Виконує перевірку з'єднання з сервером LDAP за допомогою параметра, встановленого в **Сервер LDAP > Налаштування пошуку**.

1. Відкрийте Web Config і виберіть вкладку **Мережа > Сервер LDAP > Перевірка підключення**.
2. Виберіть **Пуск**.
Почнеться перевірка з'єднання. Після завершення перевірки відображається звіт про її результати.

Повідомлення перевірки з'єднання з сервером LDAP

Повідомлення	Пояснення
Перевірка підключення пройшла успішно.	Це повідомлення відображається тоді, коли відбулося успішне з'єднання з сервером.
Помилка перевірки підключення. Перевірте налаштування.	Це повідомлення з'являється з однієї з нижчезазначених причин: <ul style="list-style-type: none"> <input type="checkbox"/> Адресу сервера LDAP або номер порту вказано невірно. <input type="checkbox"/> Минув час очікування. <input type="checkbox"/> Не використ. вибрано для Застосувати Сервер LDAP. <input type="checkbox"/> Якщо значення Kerberos Автентифікація вибрано для Метод ідентифікації, такі налаштування як Область (домен), KDC Адреса та Номер порту (Kerberos) будуть неправильні.
Помилка перевірки підключення. Перевірте дату й час на виробі чи сервері.	Це повідомлення з'являється в разі виникнення помилки з'єднання, коли налаштування часу сканера та сервера LDAP не збігаються.
Помилка автентифікації. Перевірте налаштування.	Це повідомлення з'являється з однієї з нижчезазначених причин: <ul style="list-style-type: none"> <input type="checkbox"/> Невірно вказано Ім'я користувача та/або Пароль. <input type="checkbox"/> Якщо вибрано Kerberos Автентифікація як Метод ідентифікації, дату/ час, можливо, не вдасться налаштувати.
Немає доступу до продукту, доки обробку не буде завершено.	Це повідомлення відображається, коли сканер зайнято.

Налаштування AirPrint

Виберіть вкладку Web Config, тоді виберіть вкладку **Мережа**, після чого виберіть **Налаштування AirPrint**.

Елементи	Пояснення
Службове ім'я Bonjour	Введіть назву служби Bonjour, використовуючи текст ASCII (0x20–0x7E), — до 41 символу.
Розташування Bonjour	Введіть опис розташування сканера, використовуючи текст Unicode (UTF-8) і розмір до 127 байт.
Wide-Area Bonjour	Укажіть, чи потрібно використовувати Wide-Area Bonjour. Якщо ви його використовуєте, сканер має бути зареєстровано на сервері DNS, аби мати можливість шукати сканер через сегмент.
Увімк. AirPrint	Вмикає Bonjour та AirPrint (служба сканування). Ця кнопка доступна лише тоді, коли AirPrint вимкнено. <i>Примітка.</i> <i>Якщо AirPrint вимкнено, сканування Mopria з Chromebook, Windows і програми Mopria Scan також буде вимкнено.</i>

Настроювання відображення панелі керування

Реєстрація Налашт.	148
Редагування головного екрана панелі керування.	150

Реєстрація Налашт

Часто використовувані налаштування сканування можна зареєструвати як **Налашт**. Зареєструвати можна до 48 попередніх налаштувань.

Примітка.

- Ви можете зареєструвати поточні налаштування, вибравши **★** на екрані початку сканування.
- Ви також можете зареєструвати **Налашт** у Web Config.
Виберіть вкладку **Скан.** > **Налашт**.
- Якщо під час реєстрації вибрати **Сканувати до ПК**, можна зареєструвати створене у Document Capture Pro завдання як **Налашт**. Це доступно тільки для комп'ютерів, підключених через мережу. Реєструйте завдання у Document Capture Pro заздалегідь.
- Якщо функцію автентифікації ввімкнено, зареєструвати **Налашт** може тільки адміністратор.

1. На головному екрані панелі керування сканера виберіть **Налашт**.

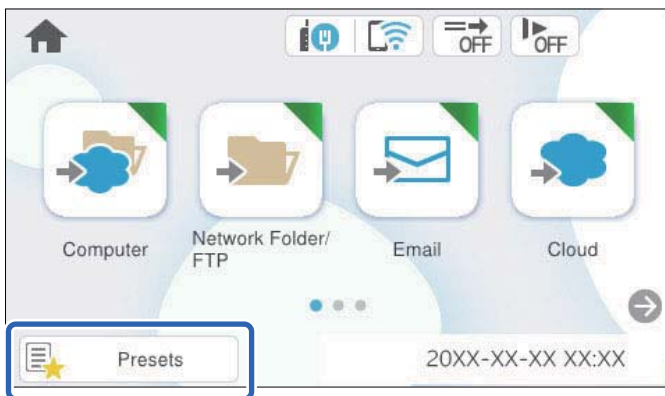

2. Виберіть **+**.

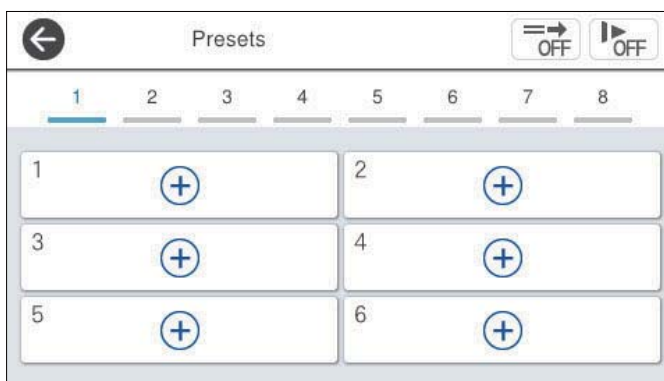

3. Виберіть меню, яке потрібно використати для реєстрації попередніх налаштувань.

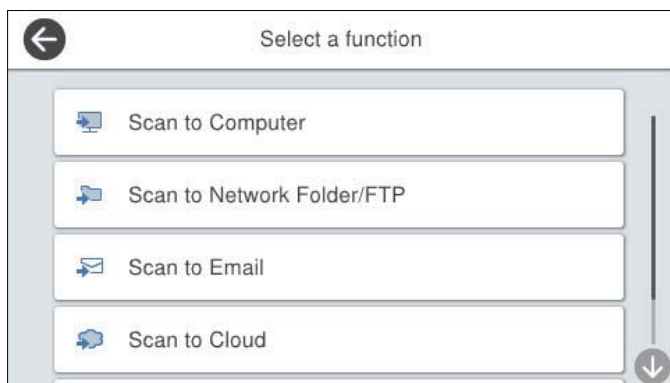

4. Установіть кожний елемент і виберіть .

Примітка.

Якщо вибрати **Сканувати до ПК**, потрібно вибрати комп'ютер, на який встановлено Document Capture Pro, а потім вибрати зареєстроване завдання. Це доступно тільки для комп'ютерів, підключених через мережу.

5. Виконайте попередні налаштування.

- Ім'я:** укажіть ім'я.
- Указаний Значок:** налаштуйте зображення та колір піктограми для відображення.
- Налаштування Швидкого надсилання:** негайний запуск сканування без підтвердження в разі вибору попереднього налаштування.
- Вміст:** перевірте налаштування сканування.

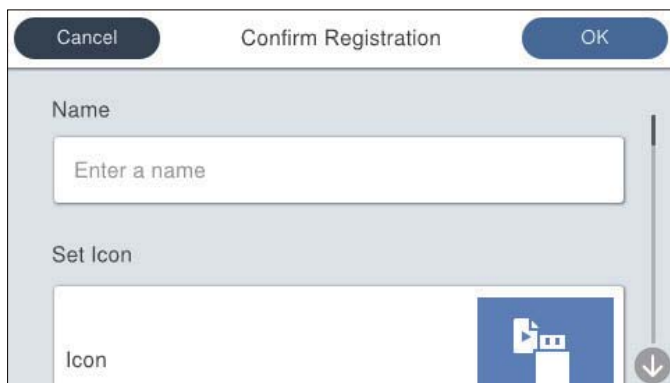

6. Виберіть ОК.

Пов'язані відомості

➔ [«Налаштування завдання» на сторінці 119](#)

Параметри меню Налашт

Ви можете змінити параметри попередніх налаштувань, вибравши  у кожному попередньому налаштуванні.

Змінити Ім'я:

Зміна параметрів попередніх налаштувань.

Змінити Значок:

Зміна зображення піктограми й кольору попередніх налаштувань.

Налаштування Швидкого надсилання:

Негайний запуск сканування без підтвердження в разі вибору попереднього налаштування.

Змінити позицію:

Зміна порядку відображення попередніх налаштувань.

Видалити:

Видалення попередніх налаштувань.

Додати або видалити Значок на Верхньому екрані:

Додавання або видалення піктограми попередніх налаштувань із головного екрана.

Підтвердіть Подробиці:

Перегляд параметрів попередніх налаштувань. Завантажити попередні налаштування можна, вибравши **Застосуйте налаштув..**

Редагування головного екрана панелі керування

Налаштувати головний екран можна, вибравши на панелі керування **Налаш.** > **Редагувати Головний екран.**

- Макет:** зміна способу відображення піктограм меню.
[«Зміна Макет головного екрана» на сторінці 150](#)
- Додати піктограму:** додавання піктограм до виконаних вами налаштувань **Налашт** або відновлення піктограм, видалених із екрана.
[«Додати піктограму» на сторінці 151](#)
- Видалити піктограму:** видалення піктограм з головного екрана.
[«Видалити піктограму» на сторінці 152](#)
- Перемістити піктограму:** зміна порядку відображення піктограм.
[«Перемістити піктограму» на сторінці 153](#)
- Відновити відобр. пікт. за промовч.:** відновлення налаштувань відображення за замовчуванням на головному екрані.

Зміна Макет головного екрана

1. На панелі керування сканера виберіть **Налаш.** > **Редагувати Головний екран** > **Макет.**

2. Виберіть **Лінія** або **Матриця**.

Лінія:

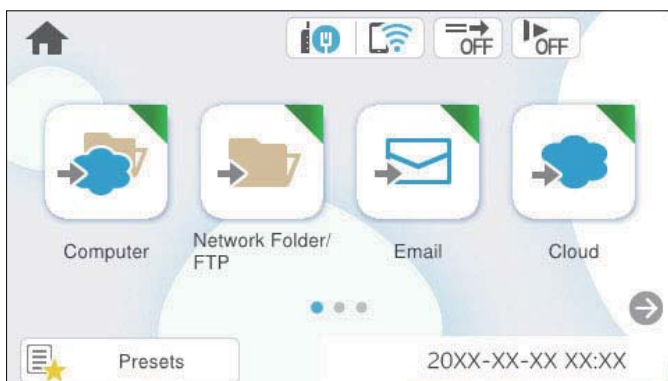

Матриця:



3. Виберіть , щоб повернутися та переглянути головний екран.

Додати піктограму

1. На панелі керування сканера виберіть **Налаш.** > **Редагувати Головний екран** > **Додати піктограму**.
2. Виберіть **Функція** або **Налашт.**
 - Функція: відображення на головному екрані функцій за замовчуванням.
 - Налашт: відображення зареєстрованих попередніх налаштувань.

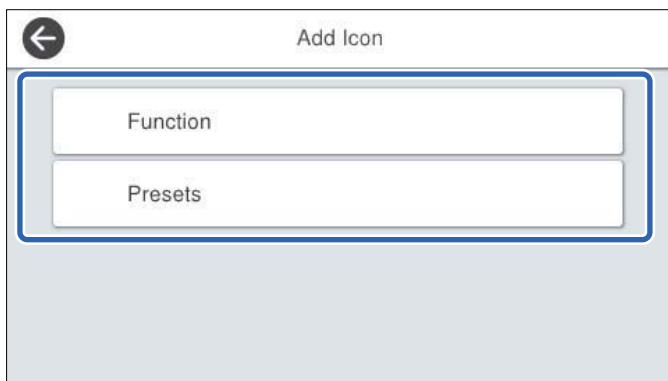

3. Виберіть елемент, який потрібно додати до головного екрана.

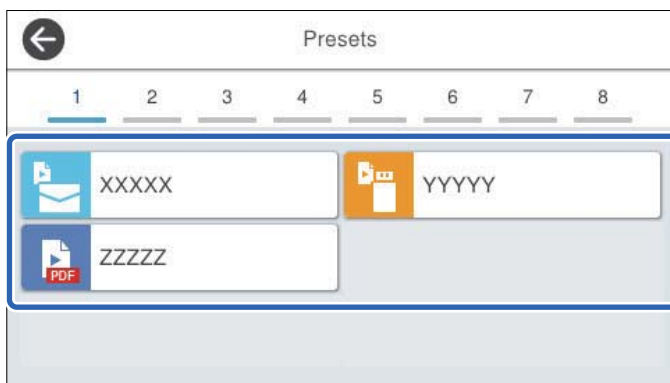

4. Виберіть порожнє місце, куди потрібно додати елемент.
Якщо потрібно додати кілька піктограм, повторіть пункти 3–4.

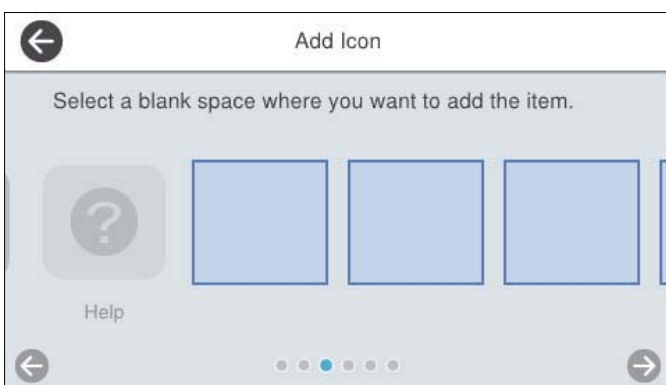

5. Виберіть , щоб повернутися та переглянути головний екран.

Видалити піктограму

1. На панелі керування сканера виберіть **Налаш.** > **Редагувати Головний екран** > **Видалити піктограму**.
2. Виберіть піктограму, яку потрібно видалити.

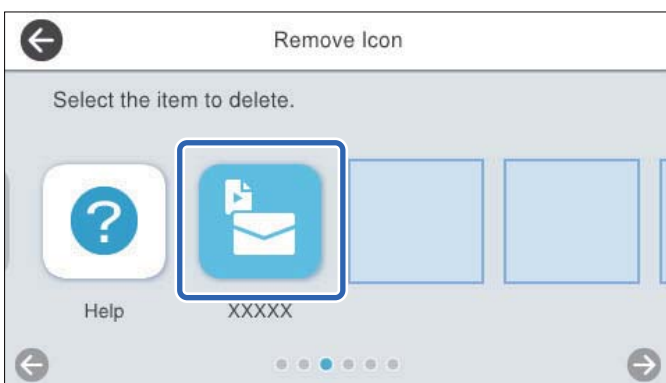

3. Виберіть **Так** для завершення.

Якщо потрібно видалити кілька піктограм, повторіть пункти 2–3.

4. Виберіть , щоб повернутися та переглянути головний екран.

Перемістити піктограму

1. На панелі керування сканера виберіть **Налаш.** > **Редагувати Головний екран** > **Перемістити піктограму**.

2. Виберіть піктограму, яку потрібно перемістити.

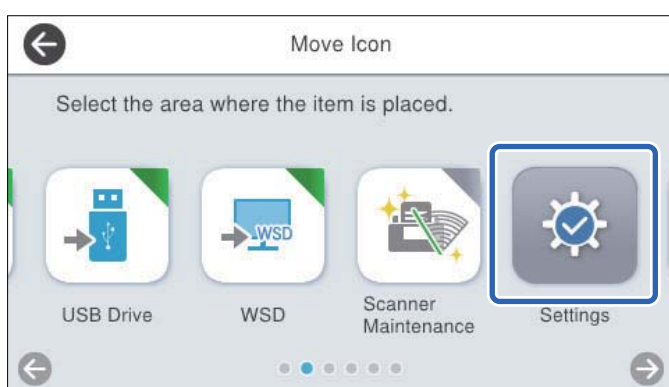

3. Виберіть рамку місця призначення.

Якщо в рамці місця призначення вже налаштовано іншу піктограму, її буде замінено.

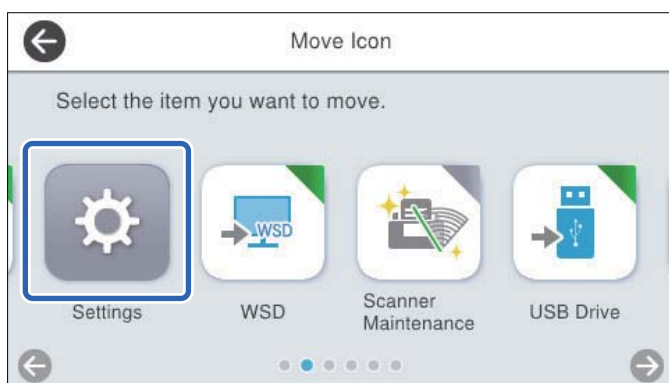

4. Виберіть , щоб повернутися та переглянути головний екран.

Параметри меню для настройки

Основні налашт.	155
Налашт. сканера.	156
Редагувати Головний екран.	158
Параметри користувача.	158
Налаштування мережі.	158
Налаштування веб-служби.	160
Document Capture Pro.	160
Конт. менеджер.	160
Сист. адміністрування.	161
Інформація про пристрій.	162
Обслуговув. та ремонт сканера.	163
Параметри сповіщення про заміну ролика.	163
Налаштування сповіщення про регулярне очищення.	164

Основні налашт.

Яскр. РК-дис.

Відрегулюйте яскравість РК-екрану.

Звуки

- Натиснення на кнопку: встановення гучності для звуків натискання на панелі керування, або коли аутентифікація пройшла успішно у вікні входу.
- Звук помилки: встановлення гучності при виникненні помилки або невдалої аутентифікації у вікні входу.

Тайм. очікув.

Налаштуйте період часу для переходу в режим очікування (режим економії енергії), коли сканер не виконував ніяких операцій. РК-екран панелі керування вимикається, коли встановлений час пройшов.

Якщо ви ввійшли до панелі керування як адміністратор, вихід із системи буде виконано, коли сканер перейде в режим сну.

Примітка.

Ви також можете виконати налаштування у програмі *Web Config*. Виберіть **Керування пристроєм** > **Енергозбереження** > **Тайм. очікув..**

Налашт. вимк. живл

Ваш продукт може мати цю функцію або функцію **Вимкнути таймер**, залежно від місця здійснення покупки.

Вимикайте сканер автоматично.

- Вимк. живл., якщо пристрій неактивний
Виберіть це налаштування для автоматичного вимкнення сканера, якщо він не використовується протягом вказаного проміжку часу. Збільшення призводить до підвищення енергоспоживання. Перш ніж вносити зміни, зважте на наслідки для довкілля.
- Вимк. живл., якщо пристрій відключ.
Виберіть це налаштування, щоб сканер вимикався через певний період часу після відключення всіх портів, зокрема порту USB. У деяких регіонах ця функція недоступна.
Перегляньте веб-сайт нижче щодо певного періоду часу.

<https://www.epson.eu/energy-consumption>

Автоматичне увімкнення

Увімкніть сканер напряму, якщо його підключено до джерела живлення, не натискаючи кнопку живлення.

Налаштув. дати/часу

- Дата/час: Введіть поточну дату і час.
- Літній час: Виберіть літній час, який відноситься до вашої зони розташування.
- Різниця в часі: Введіть різницю в часі між місцевим часом і UTC (універсальний координований час).

Мова/Language

Виберіть країну або регіон, в якому ви використовуєте сканер.

Клавіатура

Змінення розкладки клавіатури на РК-екрані.

Час очікування операції

Коли встановлено значення **Увімк**, ви повертаєтесь на головний екран, якщо протягом указанного часу не виконується жодна операція. Цей параметр застосовується, коли відображається будь-що, крім головного екрана.

Коли ви ввійшли до панелі керування як адміністратор, буде виконано вихід із системи, коли ви повертаєтесь на головний екран, якщо встановлено таймер бездіяльності.

Підкл. ПК по USB

Можна обмежити використання з'єднання USB з комп'ютера. Якщо потрібно ввести це обмеження, виберіть **Вимкнути**.

Налашт. сканера

Повільна швидкість

Можна зменшити швидкість подачі документів для сканування. Якщо вибрано параметр **Увімк**, піктограму буде змінено на .

Увімкніть цю опцію в таких ситуаціях:

- Якщо оригінали часто зминаються
- Якщо ви завантажуєте тонкі аркуші оригіналу
- При одночасному скануванні різних типів або розмірів оригіналу
- Якщо здається, що сканер шумить

Час зупинки подвійної подачі

Налаштуйте операцію, якщо виявлено подвійну подачу.

- Негайно: негайна зупинка подачі після виявлення подвійної подачі.
- Після вилучення: якщо буде виявлено оригінали з подвійною подачею, вони скануватимуться як є, а наступну подачу оригіналів буде тимчасово припинено.

Якщо зі сканованим зображенням немає жодних проблем, ви можете відновити сканування як є.

Функція DFDS

Вимикання визначення подвійної подачі один раз і продовження сканування. Якщо вибрано параметр **Увімк**, піктограму буде змінено на .

Вмикайте її для сканування оригіналів, які визначаються як матеріали подвійної подачі, наприклад, для пластикових карток або конвертів.

Захист паперу

Зменшення пошкодження оригіналів шляхом негайної зупинки сканування в разі визначення наведеного нижче стану.

- Виникла помилка подачі оригіналів
- Оригінали подаються нерівно

Виберіть рівень визначення, щоб увімкнути цю функцію. Докладнішу інформацію про кожен рівень див. в таблиці нижче.

Рівень	Опис
Увімк. – низький	Зменште чутливість для визначення перекосу оригіналів.
Увімк. – середній	Визначте перекіс оригіналів, скріплених скобами, і перекосів, які не вдалось визначити при Увімк. – низький .
Увімк. – високий	Збільште чутливість для визначення перекосу оригіналів.



Важливо

- Ця функція не завжди запобігає пошкодженню оригіналів.
- Залежно від стану оригіналів, що подаються, можуть виявлятися помилки подачі.

Примітка.

Залежно від оригіналу, стану подачі або вибраного рівня, ця функція може працювати неналежним чином.

- Виберіть **Вим.**, щоб вимкнути цю функцію в разі сканування пластикових карток або цупкого паперу.
- Коли неправильне визначення стається часто, понизьте рівень цієї функції.
- Деякі оригінали можуть хибно викликати помилку подачі, наприклад оригінали незвичайної форми або оригінали, що подаються нерівно.
- У разі завантаження кількох оригіналів, вирівняйте оригінали по краю подачі. Оригінали можуть хибно викликати помилку подачі, якщо краї оригіналів не вирівняно, навіть якщо вони скануються належним чином.
- Щоб сканувати оригінали без перекосу, відрегулюйте бічні напрямні по оригіналам перед скануванням.

Виявлення бруду на склі

Визначення бруду на поверхні скла всередині сканера. Можна вибрати рівень визначення.

Залежно від бруду, ця функція може працювати неналежним чином.

УЗ виявл. завантаж. кількох листів

Визначення помилки подвійної подачі при одночасній подачі кількох оригіналів і зупинка сканування.

Використовуйте, якщо не вдається налаштувати визначення подвійної подачі із зовнішнього програмного забезпечення.

Залежно від оригіналу, наприклад, якщо це конверти, пластикові картки, оригінали з етикетками або наклейками тощо, ця функція може працювати неналежним чином.

Час очікування Режиму автоматичної подачі

У разі використання Режим автоматичної подачі установіть час очікування.

Це налаштування доступне під час сканування з «Мережі Папка/FTP», «Електронна пошта», «Cloud» або «USB-накопичувача». Можна задати час для автоматичного завершення сканування, якщо «Режим автоматичної подачі» встановлено на «Увімкн.».

Підтвердіть одержувача

Перш ніж сканувати, виберіть місце призначення.

Редагувати Головний екран

Ви можете редагувати налаштування відображення домашнього екрана.

Макет

Зміна способу відображення піктограм меню.

Додати піктограму

Додавання піктограм до виконаних вами налаштувань **Налашт** або відновлення піктограм, раніше видалених із екрана.

Видалити піктограму

Видалення піктограм з домашнього екрана. Якщо необхідно знову відобразити видалені піктограми, виберіть **Додати піктограму** або **Відновити відобр. пікт. за промовч.**

Перемістити піктограму

Зміна порядку відображення піктограм.

Відновити відобр. пікт. за промовч.

Відновлення налаштувань відображення за замовчуванням на головному екрані.

Параметри користувача

Можна змінити такі налаштування сканування.

Скан. до мереж. папки/FTP

Сканувати до ел. пошти

Скан. на USB-накопичувач

Сканувати до Cloud

Налаштування мережі

Настр. Wi-Fi:

Встановлення або зміна налаштувань безпроводової мережі. Виберіть один із зазначених нижче способів підключення, після чого виконайте вказівки на панелі керування.

Роутер:

Майстер налаштування Wi-Fi

Налашт. кнопки(WPS)

Інші

Настр. PIN-коду (WPS)

Автопідключення Wi-Fi

Вимкнути Wi-Fi

Вирішити проблему, можна вимкнувши налаштування Wi-Fi або повторно

виконавши налаштування Wi-Fi. Торкніться  > Роутер > Змінити налаштування > Інші > Вимкнути Wi-Fi > Запуск налаштув..

Wi-Fi Direct:

Відображення інформації для підключення до смартфона.

Виберіть **Змінити** щоб перевірити налаштування.

Змінити назву мережі

Змінити пароль

Змінити діапазон частоти

Залежно від відправника цей параметр може не відображатися.

Вимкнути Wi-Fi Direct

Віднов. налашт. за зам.

Налаштування дротової LAN:

Установлення або зміна мережевого з'єднання, для якого використовується кабель локальної мережі та маршрутизатор. Під час використання цього типу з'єднання Wi-Fi-з'єднання залишаються вимкненими.

Стан мережі

Відображення поточних налаштувань мережі для зазначених нижче елементів.

Стан підкл. до LAN/Wi-Fi

Стан Wi-Fi Direct

Стан серв. ел. пошти

Розширений

Виконайте зазначені нижче докладні налаштування.

Назва пристрою

TCP/IP

Проксі-сервер

Сервер ел. пошти

Налаштування сервера

Перевірка підключення

IPv6-адреса

Швидкість лінії і двобічний зв'язок

Переадресувати HTTP на HTTPS

Вимкнути IPsec/ фільтрування IP

Вимкнути IEEE802.1X

Налаштування веб-служби

Послуги Epson Connect:

Відображення наявності підключення і реєстрації сканера у службі Epson Connect.

Службу можна зареєструвати, вибравши елемент **Зареєструвати** та дотримуючись інструкцій.

Після реєстрації можна змінювати зазначені нижче налаштування.

Призупинити/відновити

Не зареєструвати

Докладнішу інформацію див. на зазначеному нижче веб-сайті.

<https://www.epsonconnect.com/>

<http://www.epsonconnect.eu> (тільки для Європи)

Document Capture Pro

Налаштування групи

Увімкніть на сканері налаштування групи. Використовуйте цей пункт, якщо налаштування групи увімкнено на Document Capture Pro.

група

Якщо увімкнено **Налаштування групи**, введіть номер групи.

Конт. менеджер

Зареєструвати/Видалити:

Реєстрація та/або видалення контактів для меню Сканувати до ел. пошти і Скан. до мереж. папки/FTP.

Частий:

Реєстрація часто використовуваних контактів для забезпечення швидкого доступу до них. Також можна змінити порядок списку.

Переглянути параметри:

Зміна способу відображення списку контактів.

Варіанти пошуку:

Зміна способу пошуку контактів.

Сист. адміністрування

Конт. менеджер

Зареєструвати/Видалити:

Реєстрація та/або видалення контактів для меню Сканувати до ел. пошти і Скан. до мереж. папки/FTP.

Частий:

Реєстрація часто використовуваних контактів для забезпечення швидкого доступу до них. Також можна змінити порядок списку.

Переглянути параметри:

Зміна способу відображення списку контактів.

Варіанти пошуку:

Зміна способу пошуку контактів.

Налаштув. адміністратора

- Пароль адміністратора: реєструє пароль адміністратора, який дозволяє змінювати налаштування тільки адміністратору. Пароль має містити від 8 до 20 символів.
- Налаштування блокування: блокує налаштування сканера, щоб захистити їх від зміни іншими користувачами.

Обмеження

Дозвіл на зміну налаштувань таких елементів, коли блокування панелі ввімкнено.

- Доступ до Зареєструвати/ Видалити Конт.
- Доступ до Нещодавні Сканувати до ел. пошти
- Доступ до Мова
- Захист особистих даних

Керування доступом:

Керування доступом:

Виберіть **Увімк**, щоб обмежити функції продукту. Для використання функцій панелі керування користувачі повинні входити на панель керування за допомогою імені користувача та паролю.

Прийняти невідомі завдання користув.:

Дає змогу вибрати, чи дозволяти завдання, які не мають необхідної інформації для автентифікації.

Шифрування пароля

Зашифруйте пароль.

У разі вимикання живлення в процесі перезавантаження дані може бути пошкоджено, а налаштування сканера відновлено до значень за замовчуванням. У такому разі, знову налаштуйте інформацію про паролі.

Перевірка програми при запуску

Під час запуску сканер перевіряє, чи не втручалися в програму сторонні особи. У разі виявлення будь-яких проблем сканер не запускається.

Вивчення клієнтських вимог

Виберіть **Підтвердити**, щоб надати інформацію про користування виробом, як-от кількість сканованих матеріалів, компанії Seiko Epson Corporation.

WSD Налаштування

Включення або відключення функції WSD (веб служба для пристроїв).

Віднов. налашт. за зам.

- Налаштування мережі: відновлення налаштувань мережі, до їх початкового стану.
- Всі, за винятком Налаштувань Мережі: відновлення інших налаштувань до їх початкового стану, окрім налаштувань, пов'язаних з мережею.
- Всі налаштування: відновлення всіх налаштувань до початкового стану при покупці.



Важливо

Якщо вибрати **Всі налаштування**, усі дані налаштувань, зареєстровані для сканера, зокрема контакти, буде видалено. Відновити видалені налаштування не можна.

Оновлення мікропрограмного забезпечення:

Можна отримати інформацію про мікропрограмне забезпечення сканера, наприклад, про поточну версію та доступні оновлення.

Оновити:

Перевірте, чи було завантажено останню версію мікропрограми на мережний сервер. Якщо оновлення доступне, можна вказати, чи потрібно запустити оновлення.

Повідомлення:

Виберіть **Увімк**, щоб отримувати сповіщення за наявності оновлення мікропрограми.

Інформація про пристрій

Серійний номер

Відображення серійного номера сканера.

Поточна версія

Відображення поточної версії мікропрограми.

Загальна к-ть сканувань

Відображення загальної кількості сканувань.

Кількість 1-стор. сканувань

Відображення кількості односторонніх сканувань.

Кількість 2-стор. сканувань

Відображення кількості двосторонніх сканувань.

К-ть скан. за доп. Конв. для Скан.

Відображення кількості сканувань за допомогою Захисний футляр.

К-сть скан. після заміни

Відображення кількості сканувань після заміни вузла подачі паперу.

Щоб скинути налаштування, виберіть пункт  із **Інформація про пристрій**, виберіть **К-сть скан. після заміни**, а потім виберіть **Так**.

К-сть скан. після очищ.

Відображення кількості сканувань після виконання регулярного очищення.

Щоб скинути налаштування, виберіть пункт  із **Інформація про пристрій**, виберіть **К-сть скан. після очищ.**, а потім виберіть **Так**.

Аутентифікація статусу пристрою

Відображення стану пристрою автентифікації.

Інформація про Epson Open Platform

Відображення стану Epson Open Platform.

Обслуговув. та ремонт сканера

Чистка роликів

Відображає, як очистити ролики всередині сканера.

Заміна роликів

Відображає, як замінити вузол подачі паперу. Ви також можете скинути кількість після заміни вузла подачі паперу.

Рег. очищення

Відображає, як виконати регулярне очищення внутрішньої частини сканера. Ви також можете скинути кількість після виконання регулярного очищення.

Очищення скла

Відображає, як очистити скло сканера всередині сканера.

Параметри сповіщення про заміну ролика

Налашт. сповіщень

Зміна кількості сканувань, коли з'явиться сповіщення про заміну ролика.

Налаштування сповіщення про регулярне очищення

Налаштування застережень

Сповіщення про необхідність очищення сканера всередині.

Налашт. сповіщень

Зміна кількості сканувань, коли з'явиться сповіщення про очищення.

Обслуговування

Очищення зовнішніх компонентів сканера.	166
Очищення внутрішніх компонентів сканера.	166
Заміна вузла подачі паперу.	171
Скидання кількості сканувань після заміни роликів.	175
Енергоощадність.	176
Транспортування сканера.	176
Оновлення програм і мікропрограми.	177

Очищення зовнішніх компонентів сканера

Витріть будь-які плями на корпусі сухою або зволоженою у м'якому очиснику або воді тканиною.



Важливо

- Не застосовуйте для очищення сканера спирт, розріджувач або будь-який розчинник. Це може призвести до деформації або втрати кольору.
- Стежте, щоб всередину продукту не потрапила вода. Це може призвести до несправності.
- Не відкривайте корпус сканера.

1. Натисніть на сканері кнопку , щоб вимкнути його.
2. Відключіть адаптер змінного струму від сканера.
3. Очистіть зовнішню сторону корпусу тканиною, змоченою у м'якому миючому засобі.

Примітка.

Протріть сенсорний екран за допомогою м'якої сухої тканини.

Очищення внутрішніх компонентів сканера

Після певного часу використання сканера на ролик або на склі всередині сканера може збиратися кімнатний або паперовий пил, що призводить до проблем із подаванням паперу або до погіршення якості зображення. Очищуйте сканер зсередини після кожних 5,000 циклів сканування.

Кількість сканувань можна побачити на панелі управління або в Epson Scan 2 Utility.

Якщо поверхня забруднена речовиною, яку важко видалити, використовуйте оригінальний набір для чищення Epson, щоб видалити плями. Щоб видалити плями, нанесіть трохи очисника на тканину.



Важливо

- Не застосовуйте для очищення сканера спирт, розріджувач або розчинник. Це може призвести до деформації або втрати кольору.
- Ніколи не розпилюйте будь-яку рідину чи мастило на сканер. Пошкодження обладнання або коротке замикання можуть призвести до несправної роботи.
- Не відкривайте корпус сканера.

1. Натисніть на сканері кнопку , щоб вимкнути його.
2. Відключіть адаптер змінного струму від сканера.

3. Потягніть важіль і відкрийте кришку сканера.

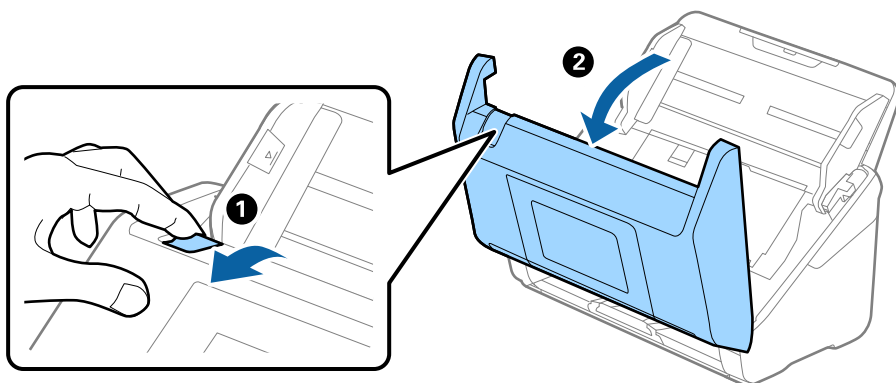

4. Витріть будь-які плями на пластиковому ролику (4 місця) та на поверхні скла під кришкою сканера. Протирайте м'якою тканиною без ворсу, змоченою невеликою кількістю спеціального засобу для очищення або води.

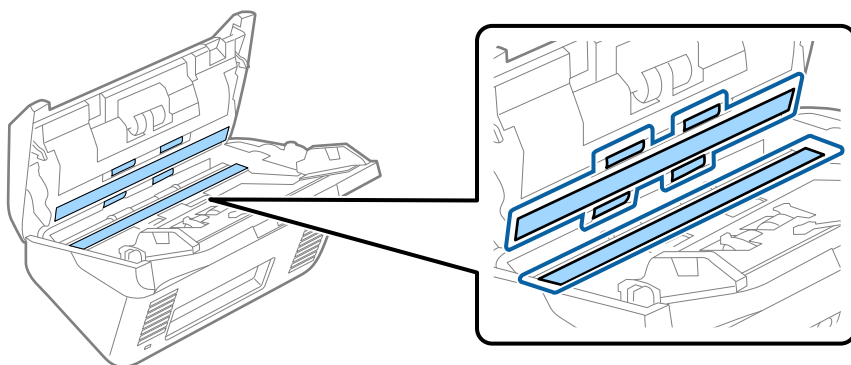

Важливо

- Не тисніть силою на поверхню скла.
- Не використовуйте щітку або твердий предмет. Будь-які подряпини на склі можуть призвести до погіршення якості сканування.
- Не розбризкуйте рідину для очищення безпосередньо на скляну поверхню.

5. Зітріть плями на датчиках за допомогою ватного тампона.

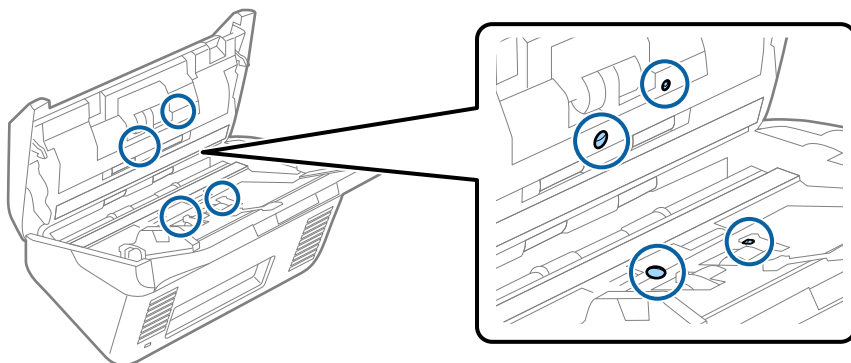



Важливо

Не потрібно наносити рідину, наприклад, очищувач, на ватний тампон.

6. Відкрийте кришку та витягніть ролик розділення.

Для детальнішої інформації див. «Заміна вузла подачі паперу».

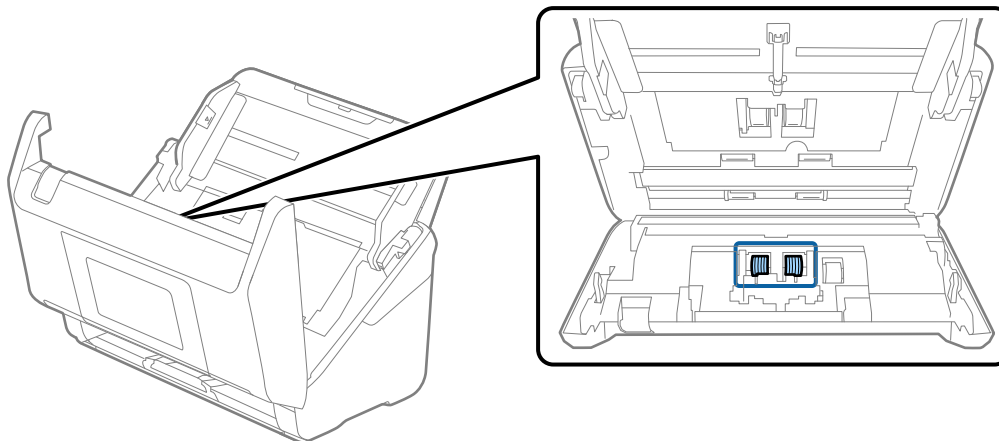

7. Протріть ролик відділення аркушів паперу. Протирайте м'якою тканиною без ворсу, змоченою невеликою кількістю спеціального засобу для очищення або води.

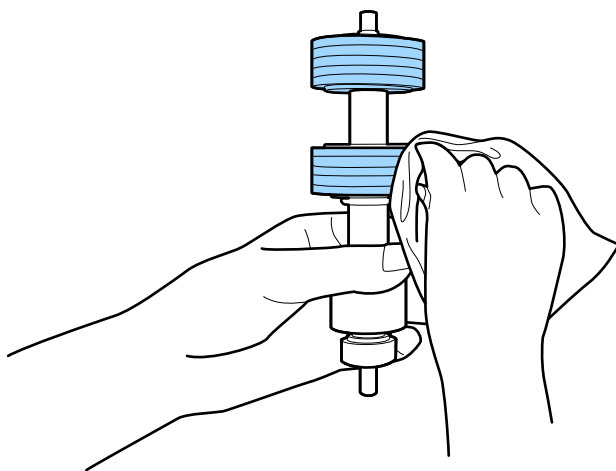

Важливо

Для чищення роликів використовуйте лише оригінальний набір Epson або м'яку вологу тканину. Використання сухої тканини може призвести до пошкодження поверхні ролика.

8. Відкрийте кришку та витягніть ролик подачі паперу.

Для детальнішої інформації див. «Заміна вузла подачі паперу».

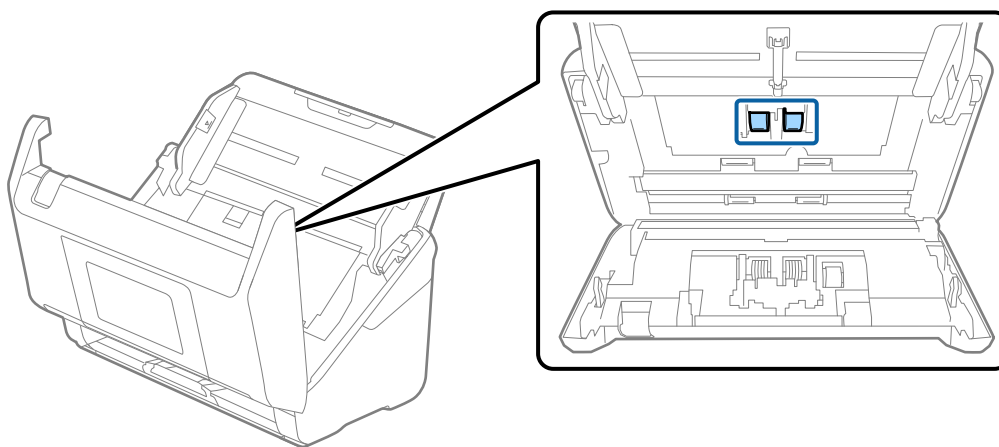

9. Протріть ролик захоплення. Протирайте м'якою тканиною без ворсу, змоченою невеликою кількістю спеціального засобу для очищення або води.

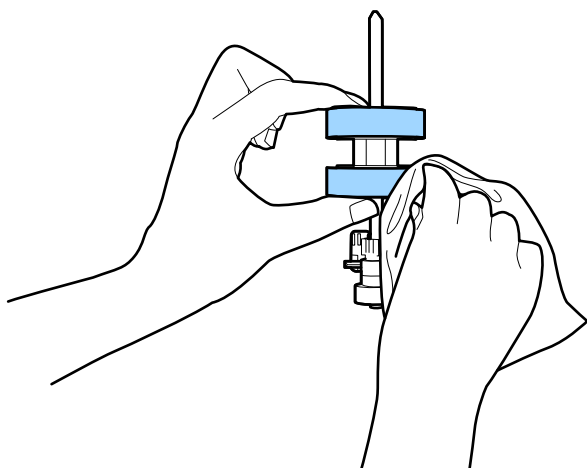

Важливо

Для чищення роликів використовуйте лише оригінальний набір Epson або м'яку вологу тканину. Використання сухої тканини може призвести до пошкодження поверхні ролика.

10. Закрийте кришку сканера.
11. Вставте в розетку адаптер змінного струму та ввімкніть сканер.
12. Виберіть **Обслуговув. та ремонт сканера** з головного екрану.
13. На екрані **Обслуговув. та ремонт сканера**, виберіть **Чистка роликів**.
14. Потягніть важіль, щоб відкрити кришку сканера.
Сканер увійде в режим очищення.

15. Повільно обертайте ролики в нижній частині, натиснувши в будь-якому місці на екрані панелі керування. Протріть поверхню роликів використовуючи оригінальний набір для чищення Epson або м'якою тканиною, змоченою у воді. Повторіть це, поки ролики не стануть чистими.

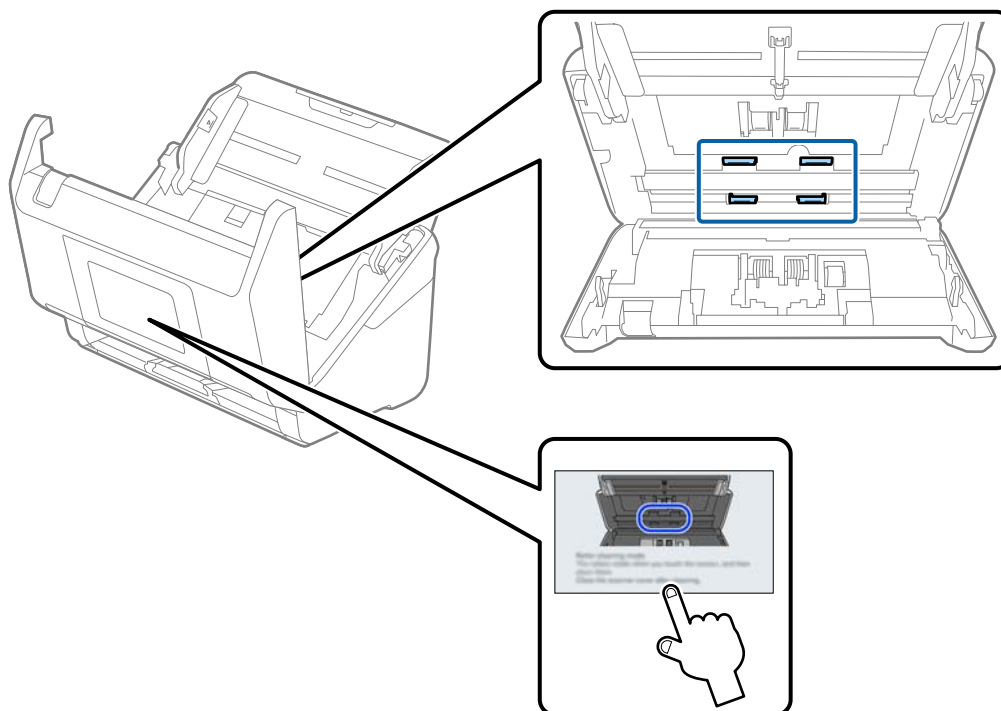

Застереження.

Будьте обережні, щоб пальці або волосся не потрапили у механізм під час обертання роликів. Це може призвести до травми.

16. Закрийте кришку сканера.

Сканер вийде з режиму очищення.

Пов'язані відомості

- ➔ «Коди наборів для чищення» на сторінці 40
- ➔ «Заміна вузла подачі паперу» на сторінці 171

Заміна вузла подачі паперу

Вузол подачі (ролик захоплення і ролик розділення аркушів паперу) потребує заміни, коли кількість сканувань перевищує ресурс роликів. Коли на панелі керування або комп'ютері з'являється повідомлення про потребу заміни, дотримуйтеся вказівок нижче, щоб зробити її.

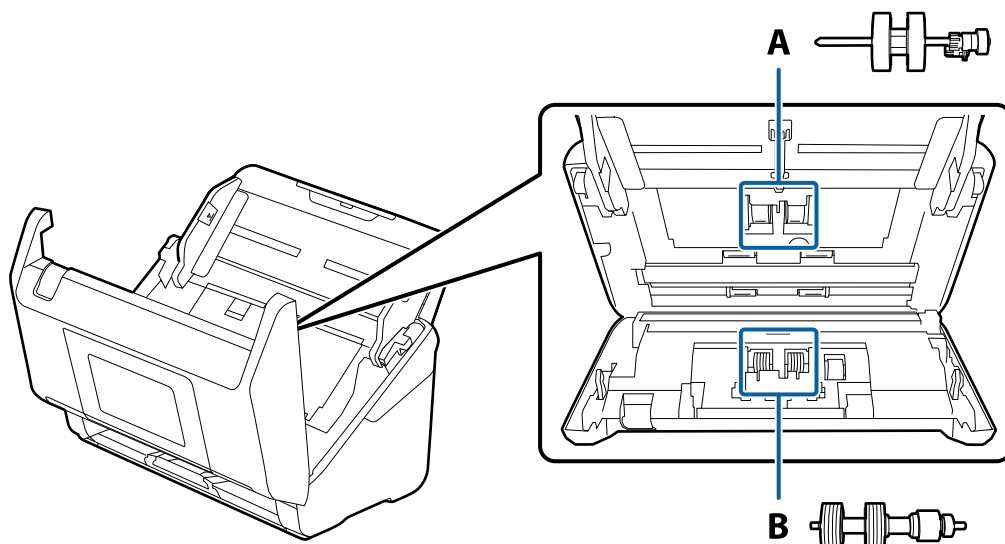

A: ролик захоплення, B: ролик розділення аркушів паперу

1. Натисніть на сканері кнопку , щоб вимкнути його.
2. Відключіть адаптер змінного струму від сканера.
3. Потягніть важіль і відкрийте кришку сканера.

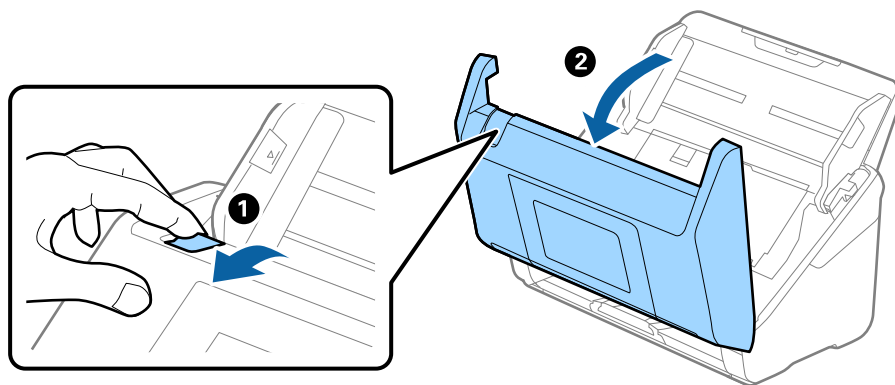

4. Відкрийте кришку ролика подачі, а тоді зсуньте і витягніть його.

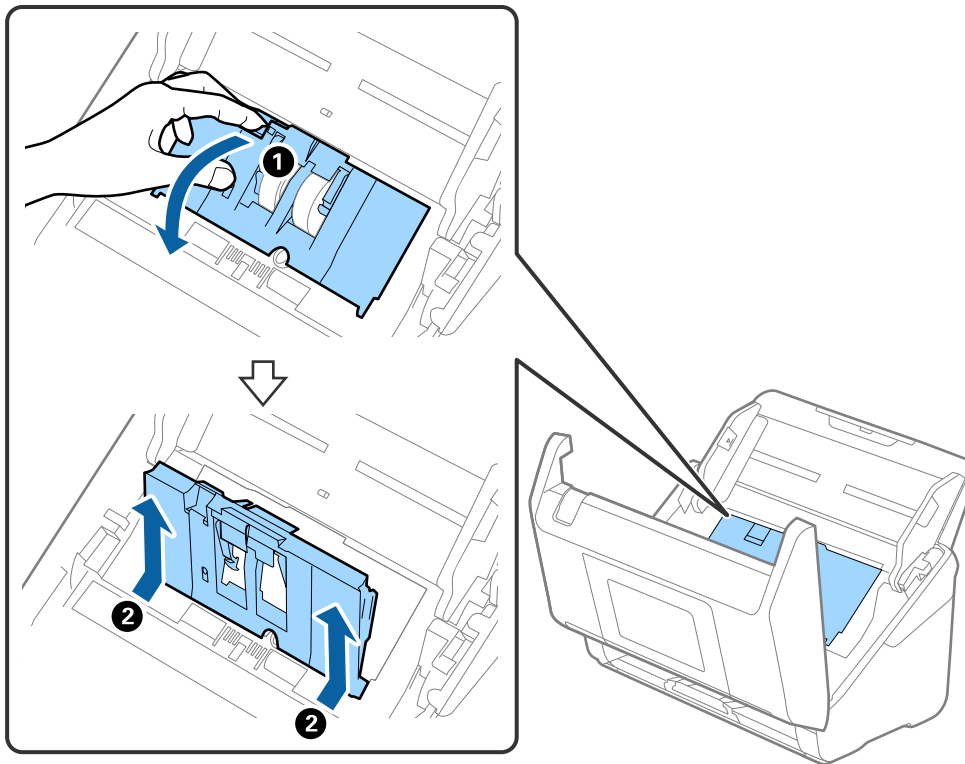

5. Опустіть фіксатор вісі ролика, а тоді зсуньте і витягніть встановлені ролики подачі.

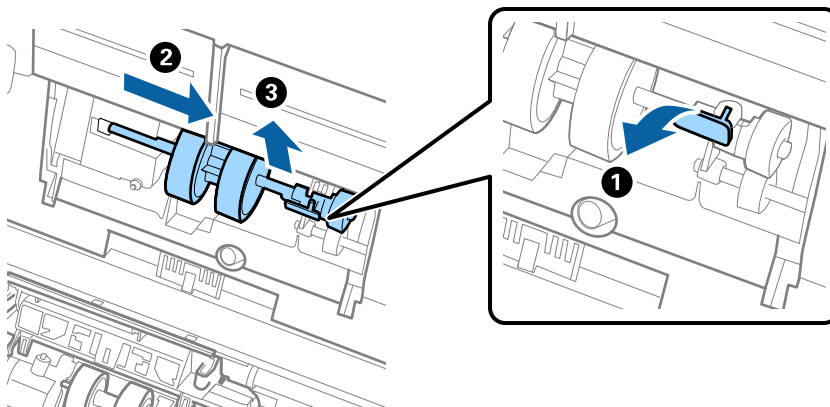

Важливо

Не намагайтеся витягнути ролик подачі силою. Це може пошкодити внутрішню частину сканера.

6. Утримуючи фіксатор у положенні донизу, зсуньте новий ролик подачі вліво та вставте його в отвір в сканері. Притисніть фіксатор, щоб закріпити його.

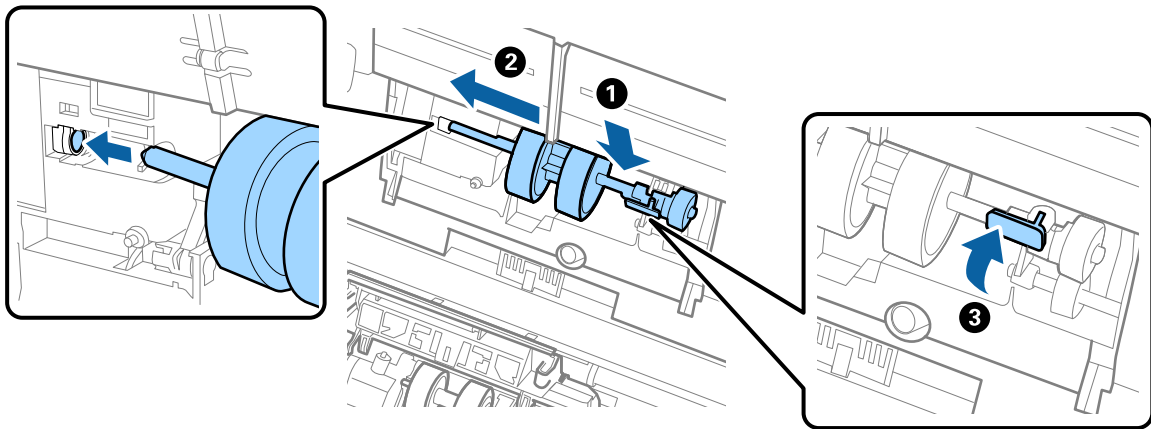

7. Поставте край кришки ролика подачі у паз та зсуньте її. Міцно закрийте кришку.

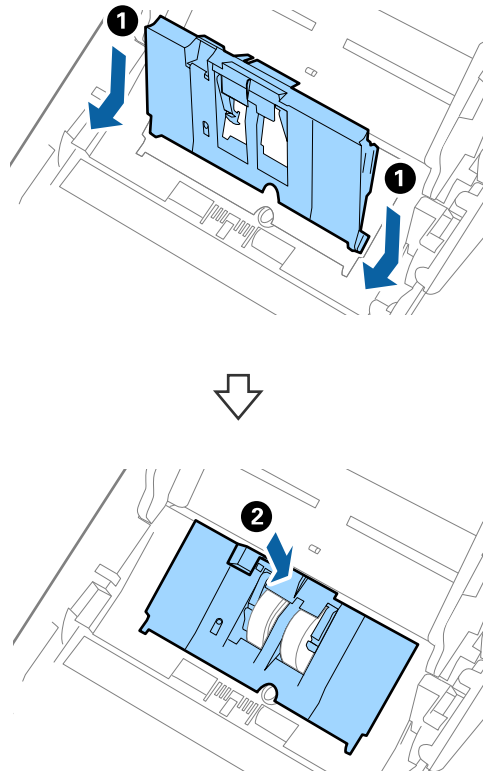

! **Важливо**

- ❑ Перевірте, чи правильно закрита кришка.
- ❑ Якщо кришка важко закривається, перевірте, чи правильно встановлені ролики захоплення паперу.
- ❑ Не вставляйте кришку, доки вона піднята.

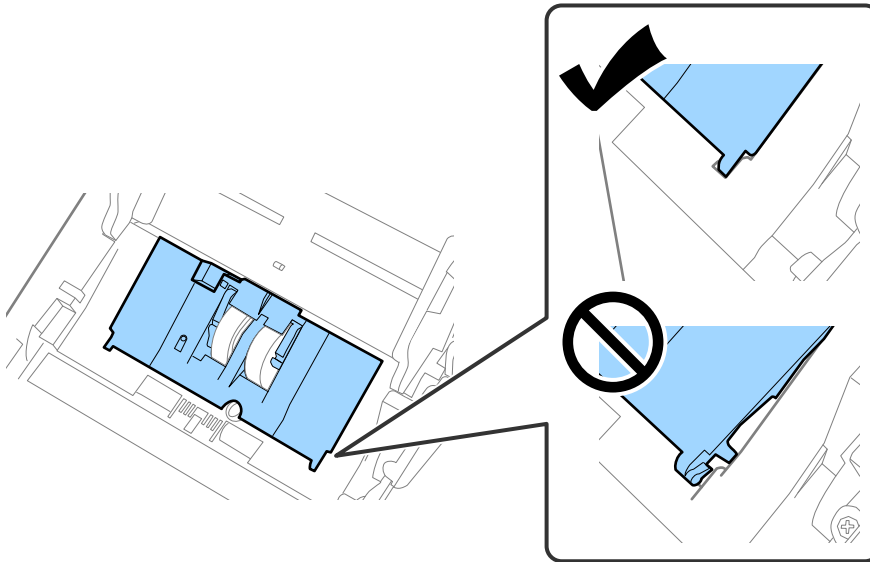

8. Притисніть гачки з обох боків кришки ролика подачі, щоб відкрити її.

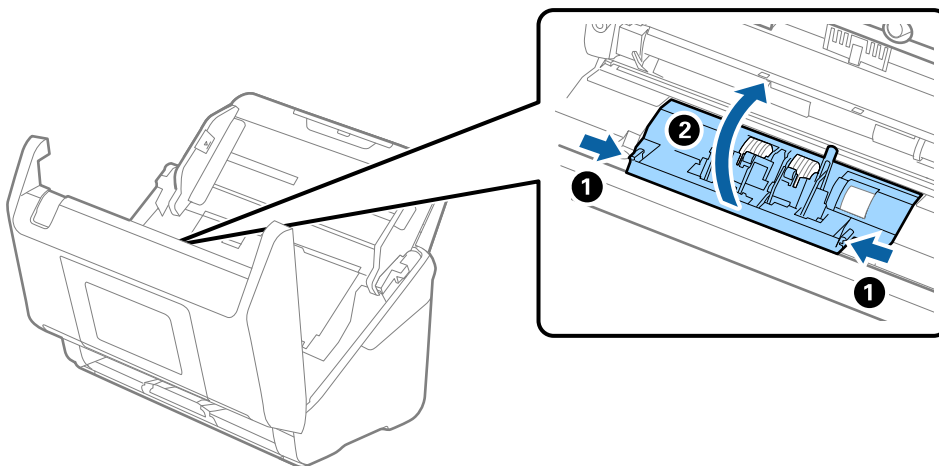

9. Підніміть ліву сторону ролика розділення, а тоді зсуньте і витягніть встановлені ролики розділення.

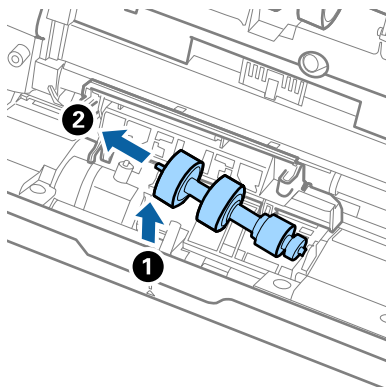

10. Вставте вісь нового ролика розділення в отвір праворуч, а тоді опустіть ролик.

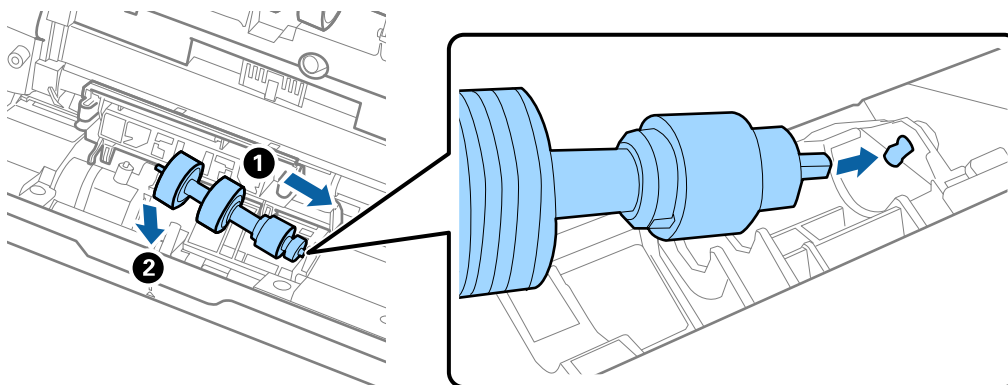

11. Закрийте кришку ролика розділення.



Важливо

Якщо кришка важко закривається, перевірте, чи правильно встановлені ролики розділення.

12. Закрийте кришку сканера.
13. Вставте в розетку адаптер змінного струму та ввімкніть сканер.
14. Скиньте номер сканування на панелі керування.

Примітка.

Утилізуйте ролики подачі і розділення відповідно до правил та норм у вашому законодавстві. Не розбирайте їх.

Пов'язані відомості

➔ [«Коди вузла подачі паперу» на сторінці 39](#)

Скидання кількості сканувань після заміни роликів

Скиньте кількість сканувань за допомогою панелі керування або Epson Scan 2 Utility після заміни вузла роликів.

У цьому розділі пояснюється, як виконати це скидання за допомогою панелі керування.

1. Виберіть **Обслуговув. та ремонт сканера** на головному екрані.
2. Виберіть **Заміна роликів**.
3. Торкніться **Скинути кількість сканувань**.
4. Оберіть **К-сть скан. після заміни**, а тоді натисніть **Так**.

Примітка.

Щоб виконати скидання за допомогою програми *Epson Scan 2 Utility*, запустіть *Epson Scan 2 Utility*, клацніть вкладку **Порядковий номер**, а тоді **Скинути у Ролики подачі паперу**.

Пов'язані відомості

➔ [«Заміна вузла подачі паперу» на сторінці 171](#)

Енергоощадність

Можна заощаджувати енергію за допомогою режиму сну або режиму автоматичного вимкнення живлення, коли сканер не здійснює жодних операцій. Можна налаштувати час, після якого сканер переходить у режим сну й автоматично вимикається. Збільшення призводить до підвищення енергоспоживання. Перш ніж вносити зміни, зважте на наслідки для довкілля.

1. Виберіть **Налаш.** на головному екрані.
2. Виберіть **Основні налашт.**
3. Виберіть **Тайм. очікув.** або **Налашт. вимк. живл** та виконайте налаштування.

Примітка.

Доступні функції залежать від місця придбання виробу.

Транспортування сканера

Якщо сканер потрібно перевезти, наприклад, для ремонту, дотримуйтеся вказівок нижче, щоб упакувати його.

1. Натисніть на сканері кнопку , щоб вимкнути його.
2. Від'єднайте адаптер змінного струму.
3. Видаліть кабелі і пристрої.

Зніміть додаткову або отриману в комплекті пластину Paper Alignment Plate, якщо вона встановлена.

4. Закрийте розширення вхідного лотка і вихідний лоток.

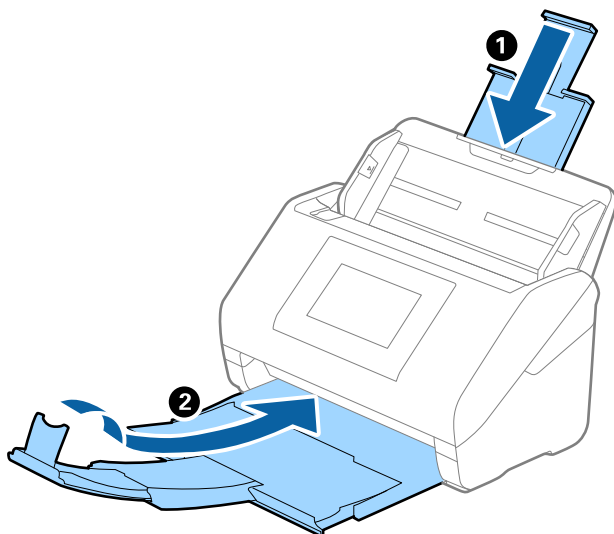

Важливо

Перевірте, чи надійно закритий вихідний лоток; інакше його можна пошкодити під час транспортування.

5. Вийміть вхідний лоток.

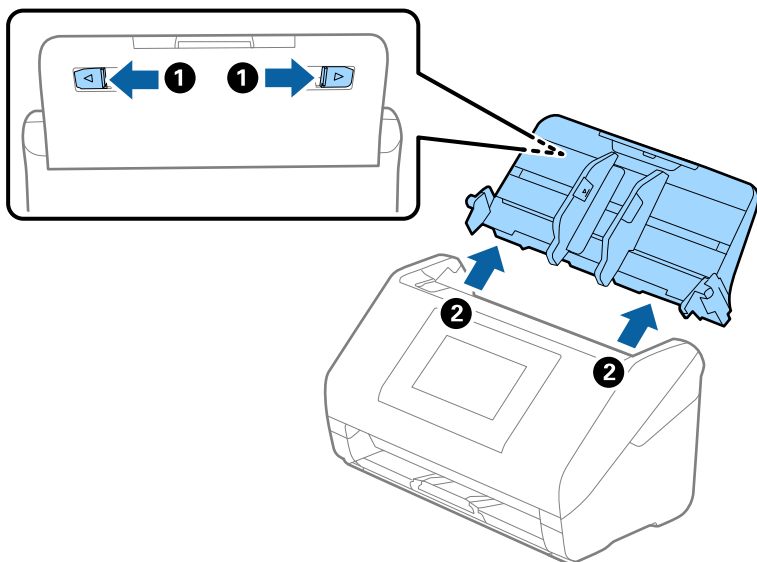

6. Загорніть сканер у пакувальні матеріали, з якими він продавався, а тоді запакуйте сканер в оригінальну або іншу міцну коробку.

Оновлення програм і мікропрограми

Оновивши програми та мікропрограму, ви можете вирішити певні проблеми та покращити чи додати функції. Перевірте, чи ви використовуєте найновіше програмне забезпечення та мікропрограми.



Важливо

- Не вимикайте сканер або комп'ютер під час оновлення.

Примітка.

Якщо сканер підключено до інтернету, його мікропрограму можна оновити за допомогою *Web Config*. Виберіть вкладку **Керування пристроєм** > **Оновлення мікропрограми**, перевірте відображене повідомлення, після чого клацніть **Пуск**.

1. Перевірте, чи підключено сканер до комп'ютера, та чи підключено комп'ютер до інтернету.
2. Запустіть програму EPSON Software Updater та оновіть програмне забезпечення або мікропрограму.

Примітка.

Операційна система Windows Server не підтримується.

- Windows 11

Клацніть кнопку «Пуск», а тоді виберіть **Усі програми** > **Epson Software** > **EPSON Software Updater**.

- Windows 10

Натисніть кнопку «Пуск», а тоді виберіть **Epson Software** > **EPSON Software Updater**.

- Windows 8.1/Windows 8

Введіть назву програми в пошуковий рядок і виберіть відображену піктограму.

- Windows 7

Клацніть кнопку «Пуск», а тоді виберіть **Усі програми** або **Програми** > **Epson Software** > **EPSON Software Updater**.

- Mac OS

Виберіть **Система пошуку** > **Перейти** > **Програми** > **Epson Software** > **EPSON Software Updater**.

Примітка.

Якщо ви не можете знайти в списку застосунків, який потрібно оновити, ви не зможете оновити його, використовуючи EPSON Software Updater. Перевірте останні версії програм на локальному веб-сайті Epson.

<http://www.epson.com>

Оновлення мікропрограми сканера з панелі керування

Якщо сканер може бути підключено до мережі Інтернет, ви можете оновити його мікропрограму з панелі керування. Ви можете також налаштувати сканер на систематичну перевірку наявності оновлень і сповіщення, якщо такі оновлення стануть доступні.

1. Виберіть **Налаш.** на головному екрані.
2. Виберіть **Сист. адміністрування** > **Оновлення мікропрограмного забезпечення** > **Оновити**.

Примітка.

Виберіть **Повідомлення** > **Увімк**, щоб налаштувати сканер на систематичну перевірку оновлень для мікропрограм.

3. Перегляньте повідомлення на екрані та почніть пошук доступних оновлень.

4. Якщо повідомлення відобразиться на РК-екрані і міститиме інформацію про доступне оновлення мікропрограми, дотримуйтеся вказівок на екрані, щоб запустити оновлення.



Важливо

- Не вимикайте і не витягуйте з розетки штепсель сканера, доки не завершиться оновлення. Інакше сканер може вийти з ладу.
- Якщо оновлення мікропрограм не завершилося або відбулося невдало, сканер не запуститься у звичному режимі, а на РК-екрані при наступному увімкненні сканера з'явиться повідомлення «Recovery Mode». У такому разі доведеться оновлювати програму ще раз за допомогою комп'ютера. Підключіть сканер до комп'ютера за допомогою кабелю USB. Доки на сканері відображається «Recovery Mode», ви не зможете оновити мікропрограму через мережу. Відкрийте на комп'ютері веб-сайт Epson для вашого регіону, а тоді завантажте останню версію мікропрограми сканера. Див. подальші вказівки на веб-сайті.

Оновлення мікропрограми за допомогою Web Config

Якщо сканер підключено до інтернету, його мікропрограму можна оновити за допомогою Web Config.

1. Відкрийте Web Config і виберіть вкладку **Керування пристроєм > Оновлення мікропрограми**.
2. Клацніть **Пуск**, а тоді виконайте вказівки на екрані.

Запуститься підтвердження мікропрограми, а тоді з'явиться інформація про те, чи вже існує оновлення мікропрограми.

Примітка.

Ви також можете оновити мікропрограмне забезпечення за допомогою *Epson Device Admin*. Можна візуально перевірити інформацію про мікропрограмне забезпечення у списку пристроїв. Це корисно, коли вам потрібно оновити мікропрограми багатьох пристроїв. Докладнішу інформацію див. у посібнику *Epson Device Admin*.

Пов'язані відомості

➔ [«Програма для налаштування операцій сканера \(Web Config\)» на сторінці 35](#)

Оновлення мікропрограми без підключення до Інтернету

Можна завантажити програмне забезпечення пристрою із веб-сайту Epson на комп'ютер, а тоді підключити пристрій до комп'ютера через кабель USB, щоб оновити мікропрограму. If you cannot update over the network, try this method.

Примітка.

Перед оновленням переконайтеся, що на вашому комп'ютері встановлено драйвер сканера *Epson Scan 2*. Якщо *Epson Scan 2* не встановлено, встановіть її знову.

1. Щоб знайти останні оновлення мікропрограми, перевірте веб-сайт Epson.
<http://www.epson.com>
 - Якщо є мікропрограма для вашого сканера, завантажте її та перейдіть до наступного кроку.
 - Якщо на веб-сайті немає інформації про мікропрограмне забезпечення, то ви використовуєте найновішу версію.
2. Підключіть комп'ютер, на який завантажено мікропрограму, до сканера за допомогою кабелю USB.

3. Двічі клацніть завантажений файл .exe.
Запуститься Epson Firmware Updater.
4. Виконайте інструкції на екрані.

Вирішення проблем

Проблеми зі сканером.	182
Проблеми з підготування сканування по мережі.	183
Проблеми із запуском сканування.	185
Проблеми, пов'язані з подачею паперу.	196
Проблеми з відсканованим зображенням.	201
Проблеми Document Capture Pro.	206
Видалення та встановлення програм.	206

Проблеми зі сканером

Перевірка повідомлень про помилку на панелі керування

Якщо повідомлення про помилку відображається на панелі керування, дотримуйтесь інструкцій на екрані або наведених нижче рішень, щоб вирішити цю проблему.

Примітка.

Якщо під час сканування у мережеву папку з'являється повідомлення про помилку, див. нижче.

«При скануванні у мережеву папку на панелі керування з'являються повідомлення» на сторінці 193

Повідомлення про помилку	Вирішення
Перевірте ці пункти, якщо комп'ютер не знайдено. - Підключення між сканером і комп'ютером (USB чи мережа) - Встановлення потрібного додатка - Версія програми - Живлення комп'ютера - Параметри брандмауера та безпеки - Групові налашт. сканера та Document Capture Pro - Повторний пошук Докладніше див. у документації.	<ul style="list-style-type: none"> <input type="checkbox"/> Переконайтеся, що сканер правильно підключено до комп'ютера. <input type="checkbox"/> Встановіть Epson Scan 2 і Document Capture Pro/ Document Capture на вашому комп'ютері (сервері). <input type="checkbox"/> Встановіть останню версію програми. <input type="checkbox"/> Переконайтеся, що адаптер змінного струму надійно підключений до сканера та розетки. Переконайтеся, що електрична розетка працює. Підключіть інший пристрій до електричної розетки та переконайтеся, що живлення вмикається. <input type="checkbox"/> Перевірте настройки брандмауера для програмного забезпечення Epson. <input type="checkbox"/> Встановіть ту ж саму групу для сканера і комп'ютера. <input type="checkbox"/> Задайте пошук комп'ютера знову.
Комбінація IP-адреси та маски підмережі неправильна. Див. подробиці в документації.	Уведіть правильну IP-адресу або стандартний шлюз. Зверніться по допомогу до особи, яка налаштувала мережу.
Recovery Mode	Сканер запустився у режимі відновлення, оскільки програмне забезпечення на вдалося оновити. За допомогою вказаних нижче кроків спробуйте оновити програмне забезпечення ще раз. <ul style="list-style-type: none"> 1. Підключіть сканер до комп'ютера за допомогою кабелю USB. (У режимі відновлення вам не вдасться оновити мікропрограму через підключення до мережі). 2. Для додаткових вказівок перейдіть на місцевий веб-сайт Epson.

Пов'язані відомості

➔ [«Оновлення програм і мікропрограми» на сторінці 177](#)

➔ [«Встановлення програм» на сторінці 208](#)

Сканер не вмикається

Переконайтеся, що адаптер змінного струму надійно підключений до сканера та розетки.

- Переконайтеся, що електрична розетка працює. Підключіть інший пристрій до електричної розетки та переконайтеся, що живлення вмикається.

Сканер неочікувано вимикається

Перевірте налаштування в розділі **Налашт. вимк. живл.** Якщо увімкнено параметр **Налашт. вимк. живл.**, сканер автоматично вимкнеться через заданий час.

Пов'язані відомості

➔ [«Енергоощадність» на сторінці 176](#)

Забули свій пароль адміністратора

Вам потрібна допомога персоналу з обслуговування. Зверніться до місцевого постачальника.

Примітка.

Нижче наведено початкові значення для адміністратора *Web Config*.

- Ім'я користувача: немає (пусто)*
- Пароль: залежить від етикетки, прикріпленої до продукту.
Якщо на звороті є напис «PASSWORD», введіть 8-значний номер, вказаний на етикетці.
Якщо немає прикріпленої етикетки «PASSWORD», введіть серійний номер, вказаний на етикетці із задній панелі продукту, як початковий пароль адміністратора.*

Якщо відновити пароль адміністратора, він скидається до початкового значення на момент придбання.

Проблеми з підготування сканування по мережі

Поради щодо вирішення проблем

- Перевірка повідомлення про помилку**

У разі помилки, спочатку перевірте чи є якісь повідомлення на панелі керування сканера або екрані драйвера. Якщо у вас встановлено сповіщення електронною поштою у разі виникнення помилки, ви можете відразу дізнатись про стан.
- Перевірка стану підключення**

Перевірте стан підключення сервера комп'ютера або клієнтського комп'ютера за допомогою таких команд, як `ping` та `ipconfig`.
- Перевірка підключення**

Щоб перевірити з'єднання між сканером та поштовим сервером, виконайте перевірку підключення зі сканера. Також перевірте підключення з клієнтського комп'ютера до сервера, щоб перевірити стан підключення.
- Ініціалізація налаштувань**

Якщо з боку налаштувань та стану підключення не виявлено помилок, проблему можна вирішити, відключивши або ініціалізувавши налаштування мережі сканера, після чого встановити їх знову.

Пов'язані відомості

- ➔ [«Реєстрація сервера електронної пошти» на сторінці 126](#)
- ➔ [«Перевірка повідомлень про помилку на панелі керування» на сторінці 182](#)

Не вдається відкрити Web Config

■ Не призначено IP-адресу для сканера.

Solutions

Чинну IP-адресу не можна призначити сканеру. Налаштуйте IP-адресу за допомогою панелі керування сканера. Перевірити правильність поточного налаштування можна з панелі керування сканера.

■ Веб-браузер не підтримує стійкість шифрування для SSL/TLS.

Solutions

SSL/TLS має стійкість шифрування. Ви можете відкрити Web Config за допомогою веб-браузера, який підтримує групове шифрування, як показано нижче. Переконайтеся, що ви використовуєте підтримуваний браузер.

- 80 бит: AES256/AES128/3DES
- 112 бит: AES256/AES128/3DES
- 128 бит: AES256/AES128
- 192 бит: AES256
- 256 бит: AES256

■ Термін дії CA-підписаний Сертифікат минув.

Solutions

Якщо виникла проблема з датою спливання терміну дії сертифіката, при підключенні до Web Config за допомогою зв'язку SSL/TLS (https) буде відображено повідомлення «Термін дії сертифікату минув». Якщо це повідомлення з'являється до дати спливання терміну дії, переконайтеся, що дату на сканері налаштовано правильно.

■ Загальна назва сертифіката та сканера не збігаються.

Solutions

Якщо загальна назва сертифіката та сканера не збігаються, з'являється повідомлення «Назва сертифіката безпеки не збігається...» під час доступу до Web Config за допомогою зв'язку SSL/TLS (https). Це відбувається через те, що нижченаведені IP-адреси не збігаються.

- IP-адреса сканера, що введена до загальної назви для створення Сертифікат із власним підписом або CSR
- IP-адреса, що введена у веб-браузер під час запуску Web Config

Якщо це Сертифікат із власним підписом, оновіть сертифікат.

Для CA-підписаний Сертифікат знов візьміть сертифікат для сканера.

■ Для веб-браузера не налаштовано параметр проксі-сервера локальної адреси.

Solutions

Якщо сканер налаштовано на використання проксі-сервера, налаштуйте веб-браузер так, щоб він не підключався до локальної адреси через проксі-сервер.

❑ Windows:

Виберіть **Панель керування > Мережа й Інтернет > Властивості браузера > Підключення > Налаштування локальної мережі > Проксі-сервер**, після чого налаштуйте на невикористання проксі-сервера для локальної мережі (локальних адрес).

❑ Mac OS:

Виберіть **Системні налаштування (або Системні параметри) > Мережа > Додатково > Проксі**, після чого зареєструйте локальну адресу для **Не використовувати налаштування проксі для таких хостів і доменів**.

Приклад:

192.168.1.*: локальна адреса 192.168.1.XXX, маска підмережі 255.255.255.0

192.168.*.*: локальна адреса 192.168.XXX.XXX, маска підмережі 255.255.0.0

■ У налаштуваннях комп'ютера вимкнено DHCP.

Solutions

Якщо на комп'ютерів вимкнено службу DHCP, призначену для автоматичного отримання IP-адреси, відкрити Web Config не вдасться. Увімкніть DHCP.

Приклад для Windows 10:

Відкрийте панель керування, а потім натисніть **Мережа та інтернет > Центр мережевих підключень і спільного доступу > Змінити налаштування адаптера**. Відкрийте екран властивостей підключення, яке використовується, а потім екран властивостей для **Протоколу Інтернету версії 4 (TCP/IPv4)** або **Протоколу Інтернету версії 6 (TCP/IPv6)**. Перевірте, чи вибрано у відображеному вікні параметр **Отримати IP-адресу автоматично**.

Проблеми із запуском сканування

Не вдається запустити сканування з комп'ютера

Перевірте, що сканер підключено до комп'ютера належним чином.

Причина та вирішення проблеми залежить від того, чи принтер підключено, чи ні.

Перевірка стану підключення (Windows)

Щоб перевірити стан підключення, скористайтеся програмою Утиліта Epson Scan 2 Utility.

Примітка.

Утиліта Epson Scan 2 Utility — програма, що постачається у складі програмного забезпечення сканера.

1. Запустіть Утиліта Epson Scan 2 Utility.

❑ Windows 11

Натисніть кнопку «Пуск», а тоді виберіть **Усі програми > EPSON > Утиліта Epson Scan 2 Utility**.

Windows 10

Натисніть кнопку «Пуск», а тоді виберіть **EPSON > Утиліта Epson Scan 2 Utility**.

Windows 8.1/Windows 8

Введіть назву програми в пошуковий рядок і виберіть відображену піктограму.

Windows 7

Натисніть кнопку «Пуск», оберіть **Усі програми** або **Програми > EPSON > Epson Scan 2 > Утиліта Epson Scan 2 Utility**.

2. На екрані **Утиліта Epson Scan 2 Utility** відкрийте список **Сканер**, після чого клацніть **Налаштування**, щоб відкрити екран **Налаштування сканера**.

Якщо екран **Налаштування сканера** вже відображено замість екрана **Утиліта Epson Scan 2 Utility**, перейдіть до наступного.

3. Якщо на екрані **Налаштування сканера** сканер не відображено, це значить що сканер не виявлено.

Клацніть **Додати**, після чого додайте сканер на екрані **Додати мережевий сканер**.

Якщо пошук сканера виконати не вдається або не вдається виконати сканування, навіть якщо виявлено правильний сканер, див. відповідну інформацію.

Пов'язані відомості

➔ [«Не вдається підключитися до мережі» на сторінці 187](#)

➔ [«Не вдається підключити сканер через USB» на сторінці 189](#)

➔ [«Виконати друк не вдається навіть при встановленому належним чином підключенні» на сторінці 190](#)

Перевірка стану підключення (Mac OS)

Перевірте стан підключення за допомогою програми Утиліта Epson Scan 2 Utility.

Примітка.

Утиліта Epson Scan 2 Utility — програма, що постачається у складі програмного забезпечення сканера.

1. Запустіть Утиліта Epson Scan 2 Utility.

Виберіть **Перехід > Програми > Epson Software > Утиліта Epson Scan 2 Utility**.

2. На екрані **Утиліта Epson Scan 2 Utility** відкрийте список **Сканер**, після чого клацніть **Налаштування**, щоб відкрити екран **Налаштування сканера**.

Якщо екран **Налаштування сканера** вже відображено замість екрана **Утиліта Epson Scan 2 Utility**, перейдіть до наступного

3. Якщо на екрані **Налаштування сканера** сканер не відображено, це значить що сканер не виявлено.

Клацніть піктограму , після чого дозвольте програмі внести зміни.

4. Клацніть піктограму , після чого додайте сканер на екрані **Додати мережевий сканер**.

Якщо пошук сканера виконати не вдається або не вдається виконати сканування, навіть якщо виявлено правильний сканер, див. відповідну інформацію.

Пов'язані відомості

- ➔ «Не вдається підключитися до мережі» на сторінці 187
- ➔ «Не вдається підключити сканер через USB» на сторінці 189
- ➔ «Виконати друк не вдається навіть при встановленому належним чином підключенні» на сторінці 190

Не вдається підключитися до мережі

Проблема може виникнути через наведені нижче причини.

Виникли неполадки в роботі мережевих пристроїв при підключенні до Wi-Fi.

Solutions

Вимкніть пристрої, які потрібно підключити до мережі. Зачекайте 10 секунд, а тоді увімкніть пристрої у такій послідовності: бездротовий маршрутизатор, комп'ютер або смарт-пристрій, а тоді сканер. Перемістіть сканер та комп'ютер або смарт-пристрій ближче до бездротового маршрутизатора, щоб полегшити радіокомунікацію, а тоді спробуйте ще раз внести мережеві налаштування.

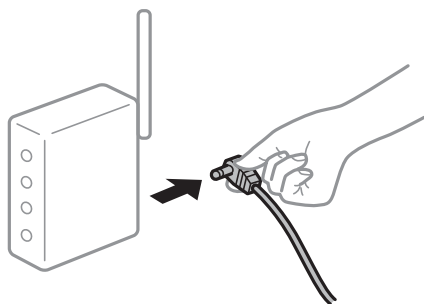

Пристрої не отримують сигнал від безпроводного маршрутизатора через велику відстань між ними.

Solutions

Перемістивши комп'ютер або смарт-пристрій і сканер ближче до безпроводного маршрутизатора, вимкніть безпроводний маршрутизатор, після чого знову увімкніть його.

У разі заміни безпроводного маршрутизатора, налаштування не відповідають нового маршрутизатору.

Solutions

Виконайте налаштування підключення знову, щоб вони відповідали новому безпроводному маршрутизатору.

- ➔ «У разі заміни безпроводного маршрутизатора» на сторінці 214

SSID, підключені з комп'ютера або смарт-пристрою та комп'ютера, різні.

Solutions

Якщо одночасно використовується кілька безпроводних маршрутизаторів, або якщо безпроводний маршрутизатор має кілька SSID, і пристрої підключено до різних SSID, вам не вдасться підключитися до безпроводного маршрутизатора.

Підключіть комп'ютер або смарт-пристрій до того самого ідентифікатора SSID, що й сканер.

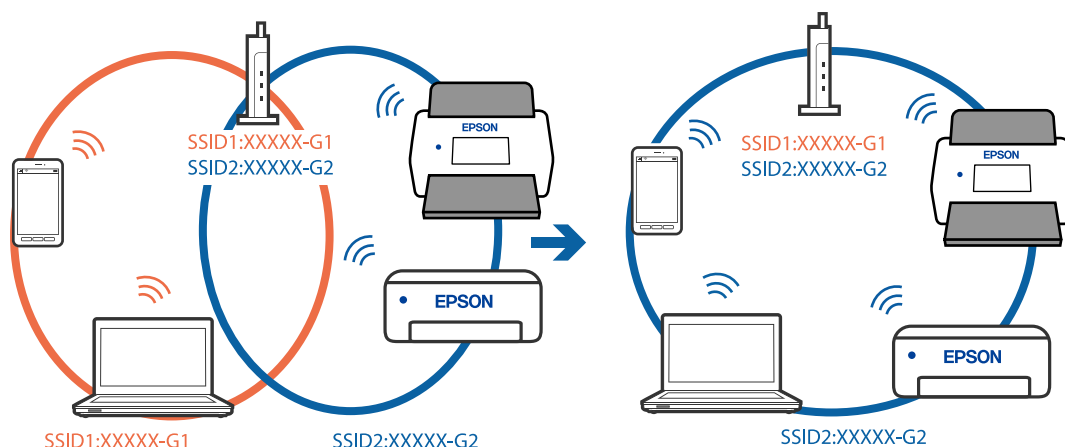

На безпроводному маршрутизаторі доступна функція розмежування даних.

Solutions

Більшість безпроводних маршрутизаторів мають функцію розмежування даних, яка блокує з'єднання між підключеними пристроями. Якщо не вдається встановити з'єднання між сканером і комп'ютером або смарт-пристроєм, навіть якщо вони підключені до однієї мережі, вимкніть на бездротовому маршрутизаторі функцію розмежування даних. Для отримання детальнішої інформації див. посібник, який постачається разом із бездротовим маршрутизатором.

IP-адресу призначено неправильно.

Solutions

Якщо IP-адреса, призначена сканеру, — 169.254.XXX.XXX, а маска підмережі — 255.255.0.0, можливо IP-адресу призначено неправильно.

Виберіть на панелі керування сканера **Налаш.** > **Налаштування мережі** > **Розширений** > **Налаштування TCP/IP**, після чого перевірте IP-адресу та маску підмережі, призначені сканеру.

Перезапустіть бездротовий маршрутизатор або переналаштуйте мережу для сканера.

➔ [«Повторне налаштування підключення до мережі» на сторінці 213](#)

Виникла проблема з налаштуваннями мережі на комп'ютері.

Solutions

Спробуйте відкрити будь-який веб-сайт із комп'ютера, щоб упевнитися, що налаштування мережі на комп'ютері правильні. Якщо жоден веб-сайт відкрити не вдається, проблема може бути на комп'ютері.

Перевірте мережеве з'єднання комп'ютера. Для детальнішої інформації див. документацію, що у комплекті з комп'ютером.

Сканер підключено через Ethernet за допомогою пристроїв, що підтримують IEEE 802.3az (технологія Ethernet з режимом енергозбереження).

Solutions

Під час підключення сканера до мережі Ethernet за допомогою пристроїв, що підтримують стандарт IEEE 802.3az (технологія Ethernet з режимом енергозбереження), залежно від використання концентратора або маршрутизатора можуть виникати перелічені далі проблеми.

- Підключення стає нестабільним, сканер підключається та відключається знову й знову.
- Неможливо підключитися до сканера.
- Швидкість зв'язку стає повільною.

Виконайте наведені нижче дії, щоб вимкнути стандарт IEEE 802.3az для сканера, а потім підключити.

1. Відключіть кабель Ethernet, підключений до комп'ютера та сканера.
2. Якщо стандарт IEEE 802.3az для комп'ютера увімкнено, вимкніть його.
Докладніше див. документацію, що входить до комплекту постачання комп'ютера.
3. Під'єднайте комп'ютер і сканер до Ethernet-кабелю.
4. Перевірте на сканері налаштування мережі.
Виберіть **Налаш.** > **Налаштування мережі** > **Стан мережі** > **Стан підкл. до LAN/Wi-Fi**.
5. Перевірте IP-адресу сканера.
6. Відкрийте на комп'ютері Web Config.
Відкрийте веб-браузер і введіть IP-адресу сканера.
[«Запуск функції Web Config у веб-браузері» на сторінці 35](#)
7. Виберіть вкладку **Мережа** > **Дротова LAN**.
8. Виберіть **Вимкнути** для **IEEE 802.3az**.
9. Клацніть **Далі**.
10. Клацніть **ОК**.
11. Відключіть кабель Ethernet, підключений до комп'ютера та сканера.
12. Якщо на кроці 2 для комп'ютера був відключений стандарт IEEE 802.3az, увімкніть його.
13. Підключіть кабелі Ethernet до комп'ютера та сканера, які були відключені на кроці 1.
Якщо проблема все ще існує, її можуть спричиняти інші пристрої, а не сканер.

■ Сканер вимкнено.

Solutions

Переконайтеся, що сканер увімкнено.

Крім того, зачекайте, поки індикатор стану припинить блимати: це свідчитиме про готовність сканера до роботи.

Не вдається підключити сканер через USB

Можна розглянути такі причини.

■ USB-кабель не підключено до електричної розетки належним чином.

Solutions

Правильно під'єднайте USB-кабель до сканера й комп'ютера.

■ Виникла проблема з USB-концентратором.

Solutions

Якщо використовується USB-концентратор, спробуйте підключити сканер безпосередньо до комп'ютера.

■ Виникла проблема з USB-кабелем або портом USB.

Solutions

Якщо USB-кабель не розпізнається, змініть порт або поміняйте USB-кабель.

■ Сканер вимкнено.

Solutions

Переконайтеся, що сканер увімкнено.

Крім того, зачекайте, поки індикатор стану припинить блимати: це свідчитиме про готовність сканера до роботи.

Виконати друк не вдається навіть при встановленому належним чином підключенні

■ Необхідні програми не встановлено на комп'ютері.

Solutions

Переконайтеся, що встановлено такі програми:

- Document Capture Pro (Windows) або Document Capture (Mac OS)
- Epson Scan 2

Якщо програми не встановлено, перевстановіть їх.

➔ [«Встановлення програм» на сторінці 208](#)

■ Завдання не призначене панелі керування сканера.

Solutions

Перевірте, чи правильно призначено завдання панелі керування в програмі Document Capture Pro (Windows) або Document Capture (Mac OS).

➔ [«Створення завдання та призначення завдання на панелі керування \(Windows\)» на сторінці 120](#)

■ У разі використання TWAIN-сумісних програм, в параметрах джерела вказано не той сканер. (Windows)

Solutions

Переконайтеся, що зі списку програм вибрано правильний сканер.

■ Параметри мережевого сканування вимкнено

Solutions

У Web Config виберіть вкладку **Скан.** > **Мережеве сканування**, а тоді натисніть **Увімкнути сканування** в Epson Scan 2.

■ AirPrint вимкнено.

Solutions

Увімкніть налаштування AirPrint у меню Web Config.

Не вдається запустити сканування зі смарт-пристрою

Перевірте, що сканер підключено до смарт-пристрою належним чином.

Причина та вирішення проблеми залежить від того, чи принтер підключено, чи ні.

Перевірка стану підключення (смарт-пристрій)

Для перевірки стану підключення смарт-пристрою та сканера скористайтеся Epson Smart Panel.

1. Запустіть на смарт-пристрої програму Epson Smart Panel.
2. Перевірте, чи відображено у Epson Smart Panel ім'я сканера.

Відображення імені сканера свідчить про те, що підключення між смарт-пристроєм і сканером успішно встановлено.

Якщо відображено повідомлення, що сканер не вибрано, це свідчить про те, що підключення між смарт-пристроєм і сканером не встановлено. Щоб виконати підключення до сканера, виконайте вказівки Epson Smart Panel.

Якщо підключитися до сканера по мережі не вдається, див. відповідну інформацію.

Пов'язані відомості

➔ [«Не вдається підключитися до мережі» на сторінці 191](#)

Не вдається підключитися до мережі

Проблема може виникнути через наведені нижче причини.

■ Виникли неполадки в роботі мережевих пристроїв при підключенні до Wi-Fi.

Solutions

Вимкніть пристрої, які потрібно підключити до мережі. Зачекайте 10 секунд, а тоді увімкніть пристрої у такій послідовності: бездротовий маршрутизатор, комп'ютер або смарт-пристрій, а тоді сканер. Перемістіть сканер та комп'ютер або смарт-пристрій ближче до бездротового

маршрутизатора, щоб полегшити радіокомунікацію, а тоді спробуйте ще раз внести мережеві налаштування.

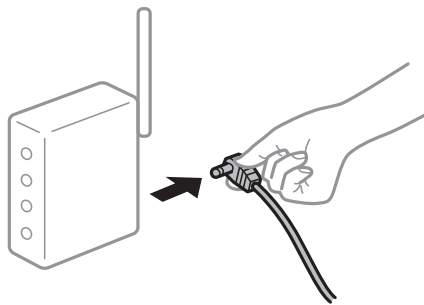

Пристрої не отримують сигнал від безпроводного маршрутизатора через велику відстань між ними.

Solutions

Перемістивши комп'ютер або смарт-пристрій і сканер ближче до безпроводного маршрутизатора, вимкніть безпроводний маршрутизатор, після чого знову ввімкніть його.

У разі заміни безпроводного маршрутизатора, налаштування не відповідають нового маршрутизатору.

Solutions

Виконайте налаштування підключення знову, щоб вони відповідали новому безпроводному маршрутизатору.

➔ [«У разі заміни безпроводного маршрутизатора» на сторінці 214](#)

SSID, підключені з комп'ютера або смарт-пристрою та комп'ютера, різні.

Solutions

Якщо одночасно використовується кілька безпроводних маршрутизаторів, або якщо безпроводний маршрутизатор має кілька SSID, і пристрої підключено до різних SSID, вам не вдасться підключитися до безпроводного маршрутизатора.

Підключіть комп'ютер або смарт-пристрій до того самого ідентифікатора SSID, що й сканер.

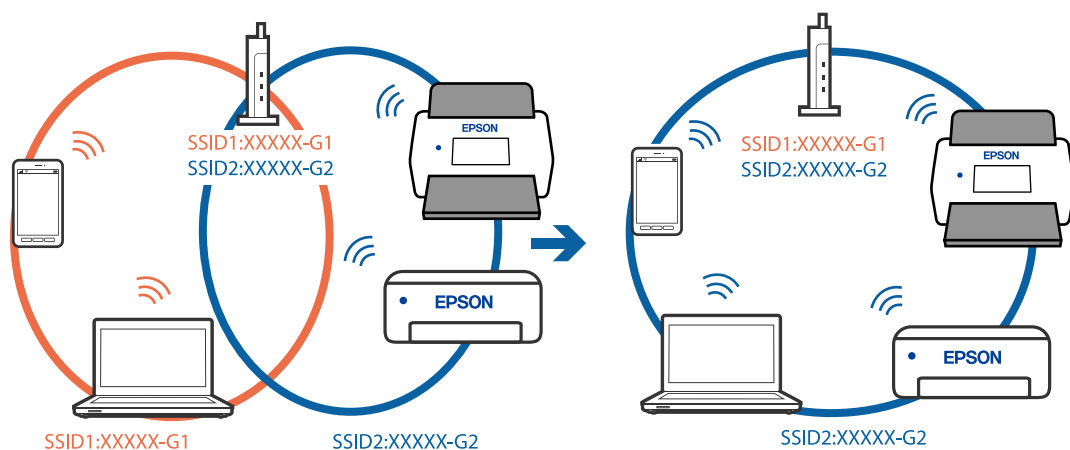

■ На безпроводному маршрутизаторі доступна функція розмежування даних.

Solutions

Більшість безпроводних маршрутизаторів мають функцію розмежування даних, яка блокує з'єднання між підключеними пристроями. Якщо не вдається встановити з'єднання між сканером і комп'ютером або смарт-пристроєм, навіть якщо вони підключені до однієї мережі, вимкніть на бездротовому маршрутизаторі функцію розмежування даних. Для отримання детальнішої інформації див. посібник, який постачається разом із бездротовим маршрутизатором.

■ IP-адресу призначено неправильно.

Solutions

Якщо IP-адреса, призначена сканеру, — 169.254.XXX.XXX, а маска підмережі — 255.255.0.0, можливо IP-адресу призначено неправильно.

Виберіть на панелі керування сканера **Налаш.** > **Налаштування мережі** > **Розширений** > **Настройка TCP/IP**, після чого перевірте IP-адресу та маску підмережі, призначені сканеру.

Перезапустіть бездротовий маршрутизатор або переналаштуйте мережу для сканера.

➔ [«Повторне налаштування підключення до мережі» на сторінці 213](#)

■ Виникла проблема з налаштуваннями мережі на смарт-пристрої.

Solutions

Спробуйте відкрити будь-який веб-сайт зі смарт-пристрою, щоб упевнитися, що налаштування мережі на смарт-пристрої правильні. Якщо жоден веб-сайт відкрити не вдається, проблема може бути на смарт-пристрої.

Перевірте мережеве з'єднання комп'ютера. Щоб отримати докладнішу інформацію, див. документацію, що постачалася з вашим смарт-пристроєм.

■ Сканер вимкнено.

Solutions

Переконайтеся, що сканер увімкнено.

Крім того, зачекайте, поки індикатор стану припинить блимати: це свідчитиме про готовність сканера до роботи.

Не вдається зберегти скановане зображення у папку спільного доступу

При скануванні у мережеву папку на панелі керування з'являються повідомлення

Якщо повідомлення відображаються на панелі керування, то, щоб вирішити проблеми, перегляньте саме повідомлення або нижченаведений список.

Повідомлення	Вирішення
Помилка DNS. Перевірити налашт. DNS-сервера.	<p>Не вдається підключитися до комп'ютера. Перевірте зазначену нижче інформацію.</p> <ul style="list-style-type: none"> <input type="checkbox"/> Переконайтесь, що адреса у списку контактів сканера та адреса папки спільного доступу збігаються. <input type="checkbox"/> Якщо IP-адреса комп'ютера статична і налаштовується вручну, змініть ім'я комп'ютера у шляху мережі до цієї IP-адреси. Наприклад: \\EPSON02\SCAN — \\192.168.xxx.xxx\SCAN <input type="checkbox"/> Переконайтесь, що комп'ютер увімкнено і він не перебуває в режимі очікування. Якщо комп'ютер в режимі очікування, ви не зможете зберегти скановані зображення у папку спільного доступу. <input type="checkbox"/> Тимчасово вимкніть брандмауер комп'ютера та захисне програмне забезпечення. Якщо це дозволить усунути помилку, перевірте налаштування безпеки у захисному програмному забезпеченні. <input type="checkbox"/> Якщо Мережа спільного використання вибрана як місце в мережі, ви не зможете зберігати скановані зображення у папці спільного доступу. Встановіть налаштування пересилання для кожного порту. <input type="checkbox"/> Якщо ви використовуєте ноутбук, а IP-адресу налаштовано як DHCP, ця IP-адреса може змінюватися при повторному підключенні до мережі. Отримайте IP-адресу ще раз. <input type="checkbox"/> Перевірте, чи правильно налаштовано DNS. Зверніться до адміністратора мережі за параметрами DNS. <input type="checkbox"/> Ім'я комп'ютера та IP-адреса можуть відрізнитися, якщо таблиця керування сервера не оновлена. Зверніться до адміністратора сервера DNS.
Помилка автентифікації. Перевірте Місце, Ім'я користувача та Пароль.	Перевірте, чи правильні імена користувачів та паролі на комп'ютері та в контактах сканера. Також необхідно перевірити, чи не зійшов термін дії пароля.
Помилка зв'язку. Перевірте зв'язок з мережею Wi-Fi/мережі.	<p>Не вдається зв'язатися з мережевою папкою, зареєстрованою у списку контактів. Перевірте зазначену нижче інформацію.</p> <ul style="list-style-type: none"> <input type="checkbox"/> Переконайтесь, що адреса у списку контактів сканера та адреса папки спільного доступу збігаються. <input type="checkbox"/> Права доступу для користувачів у списку контактів потрібно додати у вкладці Спільний доступ і Безпека властивостей папки спільного доступу. Також дозволам необхідно надати значення «дозволено».
Файл з таким ім'ям вже використ. Перейм. файл і скан. знову.	Змініть налаштування імені файлу. Або ж перемістіть або видаліть файли, чи змініть ім'я файлу у папці спільного доступу.
Скан. файл. надто вел. Надісл. лише XX стор. Перев., чи достат. місця в цільов. пап.	Недостатньо місця на комп'ютері. Звільніть площу на комп'ютері.

Перевірка місця, де сталася помилка

Під час зберігання сканованих зображень у папку спільного доступу, процес зберігання відбувається в описаний нижче спосіб. Можна після того перевірити точку, в якій сталася помилка.

Параметри	Експлуатація	Повідомлення про помилку
Підключення	Підключіться до комп'ютера зі сканера.	Помилка DNS. Перевірити налашт. DNS-сервера.

Параметри	Експлуатація	Повідомлення про помилку
Вхід у комп'ютер	Вхід у комп'ютер за допомогою імені користувача і паролю.	Помилка автентифікації. Перевірте Місце, Ім'я користувача та Пароль.
Перевірка папки для зберігання	Перевірте шлях до папки спільного доступу.	Помилка зв'язку. Перевірте зв'язок з мережею Wi-Fi/мережі.
Перевірка імені файлу	Перевірте, чи немає файлу з таким самим іменем, як і файл, який ви намагаєтеся зберегти в папці.	Файл з таким ім'ям вже використов. Перейм. файл і скан. знову.
Запис файлу	Запишіть новий файл.	Скан. файл. надто вел. Надісл. лише XX стор. Перев., чи достат. місця в цільов. пап.

Зберігання сканованих зображень потребує часу

■ Процес розпізнаванні імені довго визначає «Доменне ім'я» та «IP-адресу».

Solutions

Перегляньте наведену нижче інформацію.

- Перевірте, чи правильно налаштовано DNS.
- Перевірте правильність налаштувань DNS під час перевірки Web Config.
- Перевірте, чи правильно вказано доменне ім'я DNS.

Не вдається надіслати скановані зображення у хмару

- У разі використання функції Сканувати до Cloud див. докладну інформацію на сторінці усунення несправностей на веб-сайті Epson Connect.
<https://www.epsonconnect.com/> > **Learn More** — дізнайтеся докладніше про функцію Сканувати до Cloud > розкритий список вмісту > Усунення несправностей щодо послуг Epson Connect > функція Сканувати до Cloud
- Переконайтесь, що під час входу в обліковий запис введено правильну інформацію.
- Переконайтесь, що служба працює. Службу може бути тимчасово вимкнено через технічне обслуговування системи. Для отримання докладнішої інформації перейдіть на веб-сайт служби обліку.

Не вдається надіслати скановані зображення на електронну пошту

- Перевірте, чи працює введена адреса електронної пошти.
- Перевірте, чи правильно задано параметри сервера електронної пошти.
- Зверніться до адміністратора сервера електронної пошти, щоб переконатися, що сервер працює.

Пов'язані відомості

➔ [«Перевірка зв'язку з сервером електронної пошти» на сторінці 127](#)

Проблеми, пов'язані з подачею паперу

Подається кілька оригіналів (подвійна подача)

У разі подвійної подачі перевірте зазначену нижче інформацію.

- Якщо оригінали зминаються всередині сканера, відкрийте кришку сканера та вийміть оригінали, після чого закрийте кришку сканера.
- Перевірте скановане зображення, а тоді в разі потреби виконайте повторне сканування оригіналів.

Якщо часто подаються декілька оригіналів, спробуйте нижчезазначені рішення.

- Якщо завантажувати оригінали, які не підтримуються, сканер може одночасно подавати декілька оригіналів.
- Очистіть ролики всередині сканера.
- Зменшіть кількість оригіналів, що завантажуються одночасно.
- Виберіть **Повільна швидкість** на панелі управління, щоб уповільнити швидкість сканування.
- Використовуйте режим **Режим автоматичної подачі** і скануйте оригінали по черзі.

У разі використання Document Capture Pro, вікно Epson Scan 2 можна відкрити, натиснувши кнопку **Детальні настройки** на екрані **Настройки сканування**.

Пов'язані відомості

- ➔ [«Сканування у режимі Режим автоматичної подачі» на сторінці 121](#)
- ➔ [«Очищення внутрішніх компонентів сканера» на сторінці 166](#)
- ➔ [«Видалення зім'ятих оригіналів зі сканера» на сторінці 196](#)

Видалення зім'ятих оригіналів зі сканера

Якщо всередині сканера зім'явся оригінал, дотримуйтеся цих вказівок, щоб видалити його.

Примітка.

Epson Smart Panel не підтримує сканування довгого паперу (від 393,8 мм (15,5 дюйм.)).

1. Вийміть усі оригінали, що залишилися у вхідному лотку.
2. Потягніть важіль і відкрийте кришку сканера.

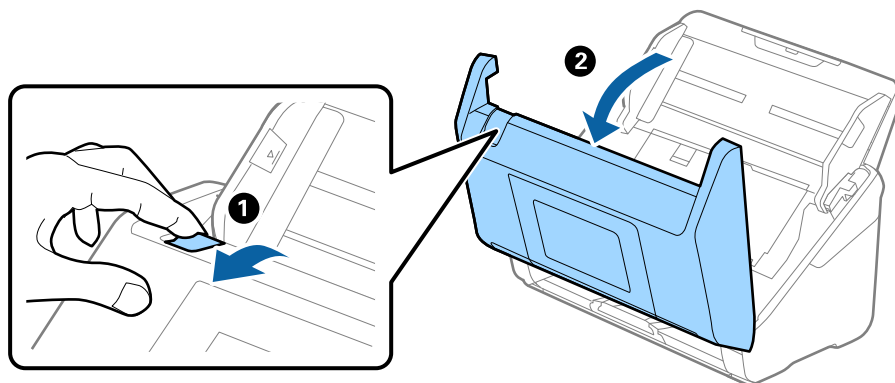

3. Обережно витягніть будь-які оригінали, які залишилися всередині сканера.

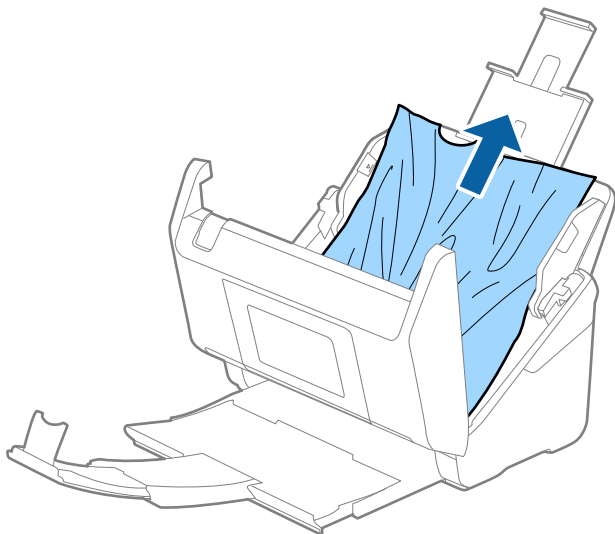

4. Якщо ви не можете витягнути оригінали прямо вгору, обережно витягніть застряглі оригінали з вихідного лотка в напрямку стрілки.

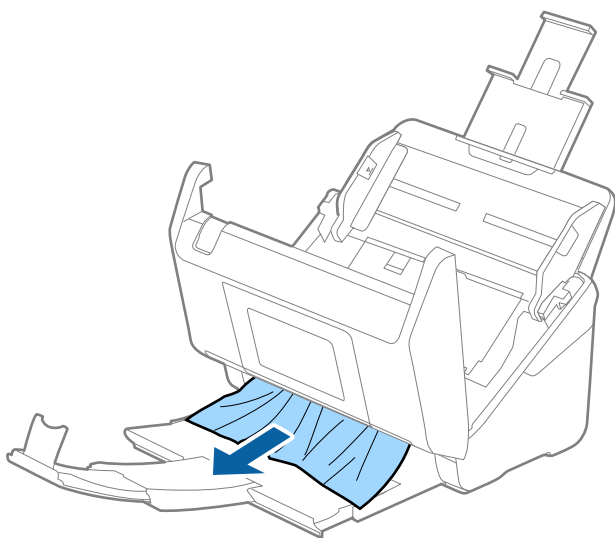

Важливо

Перевірте, що всередині сканера не залишилося рештків паперу.

5. Закрийте кришку сканера.

Пов'язані відомості

- ➔ «Подається кілька оригіналів (подвійна подача)» на сторінці 196
- ➔ «Захист паперу Працює неналежним чином» на сторінці 200
- ➔ «Часто виникають змінання паперу, помилки подавання паперу й проблеми із захистом документів» на сторінці 198

Часто виникають змінання паперу, помилки подавання паперу й проблеми із захистом документів

У разі виникнення наведених нижче проблем перевірте оригінал і стан сканера.

- Оригінали часто зминаються
- Часто виникають помилки подачі паперу
- Часто виникають проблеми із захистом документів

Що потрібно перевірити під час завантаження оригіналів

- Якщо оригінали зі згинами або скручені, розрівняйте оригінал перед завантаженням.
- Завантажуючи оригінали різних розмірів, кладіть оригінали стороною для сканування догори та в порядку зменшення розміру паперу, причому найширший папір знаходиться ззаду, а найвужчий — у центрі вхідного лотка. Потім посуňte бічні напрямні, щоб вирівняти їх із найширшими оригіналами.

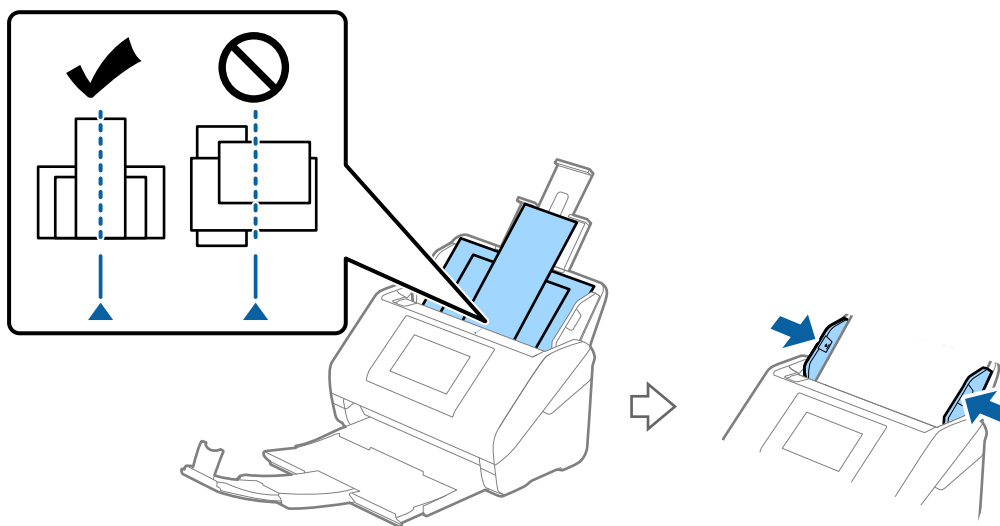

[«Змішані оригінали» на сторінці 75](#)

Якщо проблему не вирішено, спробуйте сканувати оригінали кожного розміру окремо або скануйте оригінали по одному. Щоразу, коли ви завантажуєте оригінали, вирівнюйте бічні напрямні за шириною оригіналів.

Примітка.

Ви можете скористатися наведеними нижче методами, щоб сканувати оригінали кілька разів окремо, а потім зберегти їх в одному файлі.

- У разі використання Epson Scan 2 установіть прапорець **Дод. чи редаг. стор. після скан.**, а потім відскануйте оригінал. Ви можете додати різні оригінали або редагувати (обертати, переміщати та видаляти) зіскановані сторінки. Докладнішу інформацію див. у довідці Epson Scan 2.
- У разі використання Document Capture Pro можна додавати й редагувати сторінки після сканування на екрані **Відредагуйте зіскановані результати**. Докладнішу інформацію див. у довідці Document Capture Pro.
- У разі використання Epson Smart Panel завантажте наступний оригінал, а потім натисніть **+Сканування** після сканування першої сторінки, щоб відкрити екран редагування. На екрані редагування можна обертати, переміщувати й видаляти сторінки.
- Під час сканування з панелі керування (функції «Сканувати до»), установіть значення *Реж. автомат. подачі на Увімкн. (напівавтомат)*, а потім відскануйте оригінали в тому порядку, в якому ви хочете їх зберегти. Однак, коли ви скануєте оригінали та зберігаєте їх на комп'ютері (Сканувати до ПК), потрібно налаштувати параметри завдання. Докладнішу інформацію див. у довідці Document Capture Pro.
- Щоб зменшити швидкість подавання паперу, увімкніть повільний режим. Виберіть  > **Повільна швидкість**.
- Після сканування вийміть оригінал із вихідного лотка.

Точки для перевірки на сканері

- Очистьте ролики всередині сканера.
[«Очищення внутрішніх компонентів сканера» на сторінці 166](#)
- Перевірте кількість аркушів, відсканованих роликком захоплення паперу. Якщо кількість сканувань перевищує термін служби ролика захоплення паперу (200,000 аркушів), замініть комплект роликів на новий.
Навіть якщо кількість сканувань не перевищує термін служби ролика захоплення паперу, але поверхня ролика зношена, ми рекомендуємо замінити вузол роликів подачі паперу на новий.
[«Заміна вузла подачі паперу» на сторінці 171](#)

Примітка.

Кількість сканувань за допомогою ролика захоплення паперу можна побачити на панелі керування або в Epson Scan 2 Utility.

Щоб перевірити з панелі керування, на головному екрані торкніться **Обслуговув. та ремонт сканера > Заміна роликів**, а потім перевірте кількість сканувань, що відображається.

Щоб перевірити за допомогою програми Epson Scan 2 Utility, запустіть Epson Scan 2 Utility, клацніть вкладку **Порядковий номер**, а тоді перевірте значення **Кількість сканувань** у **Ролики подачі паперу**.

Пов'язані відомості

- ➔ [«Типи оригіналів, з якими слід бути обережними» на сторінці 48](#)
- ➔ [«Розміщення змішаних оригіналів різних розмірів» на сторінці 76](#)
- ➔ [«Очищення внутрішніх компонентів сканера» на сторінці 166](#)
- ➔ [«Подається кілька оригіналів \(подвійна подача\)» на сторінці 196](#)
- ➔ [«Захист паперу Працює неналежним чином» на сторінці 200](#)

Захист паперу Працює неналежним чином

Залежно від оригіналу та вибраного рівня, ця функція може працювати неналежним чином.

- Виберіть **Вим.**, щоб вимкнути цю функцію в разі сканування пластикових карток або цупкого паперу.
- Коли неправильне визначення стається часто, понизьте рівень цієї функції.
- Якщо оригінал пошкоджено, перевірте, що цю функцію увімкнено. Якщо її вже увімкнено, збільште рівень захисту функції.

Пов'язані відомості

- ➔ [«Налашт. сканера» на сторінці 156](#)
- ➔ [«Видалення зім'ятих оригіналів зі сканера» на сторінці 196](#)

Оригінали виштовхуються неакуратно

Якщо оригінали виштовхуються неакуратно, витягніть розширення вихідного лотка, щоб вони були трохи довшими, ніж оригінали, а тоді підніміть обмежувач, щоб виштовхнуті у вихідний лоток документи акуратно склалися у вихідному лотку.

А також, у разі завантаження оригіналів формату А4, витягніть вихідний лоток, як показано на зображенні нижче.

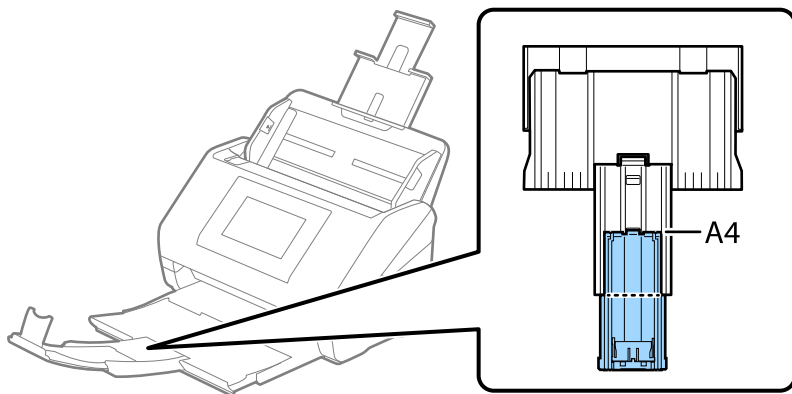

Якщо скануються оригінали різних форматів, вирівнювання виштовхнутих оригіналів можна за допомогою пластини Paper Alignment Plate, що постачається в комплекті або яку можна придбати окремо. Пластина постачається в комплекті з DS-900WN.

Пов'язані відомості

- ➔ [«Коди Paper Alignment Plate» на сторінці 40](#)

Оригінали забруднюються

Очистіть частини всередині сканера.

Пов'язані відомості

- ➔ [«Очищення внутрішніх компонентів сканера» на сторінці 166](#)

Під час безперервного сканування зменшилася швидкість

У разі безперервного сканування за допомогою ADF сканування сповільнюється, щоб запобігти перегріванню чи пошкодженню механізму сканування. Однак ви все ще можете продовжувати сканувати.

Щоб повернути звичайну швидкість сканування, потрібно залишити сканер без роботи щонайменше на 30 хвилин. Швидкість сканування не відновиться, навіть якщо вимкнути живлення.

Сканування триває надто довго

- Швидкість сканування може впасти залежно від умов сканування, як-от високої роздільної здатності, функцій налаштування зображення, формату файлу, режиму зв'язку тощо.
- Комп'ютери з портами USB 3.0 (супершвидкісний) або USB 2.0 (швидкісний) можуть передавати дані швидше, ніж комп'ютери з портами USB 1.1. Якщо сканер підключено через порт USB 3.0 або USB 2.0, переконайтеся, що порт відповідає системним вимогам.
- Якщо використовується програма захисту, виключіть файл TWAIN.log зі стеження або налаштуйте файл TWAIN.log лише для перегляду. Докладніші відомості про функції програми захисту див. у довідці програми та інших документах до програмного забезпечення. Файл TWAIN.log зберігається в наведених нижче розташуваннях.

C:\Users\{ім'я користувача}\AppData\Local\Temp

Проблеми з відсканованим зображенням

Під час сканування з ADF з'являються лінії (смуги)

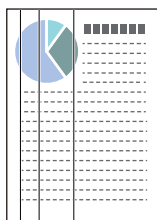

- Очистіть пристрій ADF.
На зображенні можуть з'являтися прямі лінії (смуги), коли в ADF попадає сміття або бруд.
- Видаліть будь-яке сміття або бруд, яке прилипло до оригінала.
- У разі використання функції **Виявлення бруду на склі**, якщо буде виявлено забруднення на склі всередині сканера, на екрані з'явиться відповідне сповіщення.
Виберіть **Налаш.** на головному екрані > **Налашт. сканера** > **Виявлення бруду на склі**, після чого виберіть **Увімк. – низький** або **Увімк. – високий**.

Коли відображається оповіщення, очистьте поверхні скла всередині сканера за допомогою оригінального набору для чищення Epson або м'якої тканини.

[«Очищення внутрішніх компонентів сканера» на сторінці 166](#)

Примітка.

- Деякі плями можуть виявитися неправильно.
- Якщо визначення відбулося неналежним чином, змініть налаштування.
Якщо плям не виявлено, виберіть **Увімк. – високий**. Якщо плями визначаються неправильно, виберіть **Увімк. – низький** або **Вим.**.

Пов'язані відомості

➔ [«Очищення внутрішніх компонентів сканера» на сторінці 166](#)

Оповіщення про плями всередині сканера все ще з'являється

Якщо після очищення внутрішніх компонентів сканера з'являється вікно оповіщення, потрібно замінити скло. Для ремонту зверніться до місцевого постачальника.

Пов'язані відомості

➔ [«Очищення внутрішніх компонентів сканера» на сторінці 166](#)

Нерівномірність кольорів на сканованому зображенні

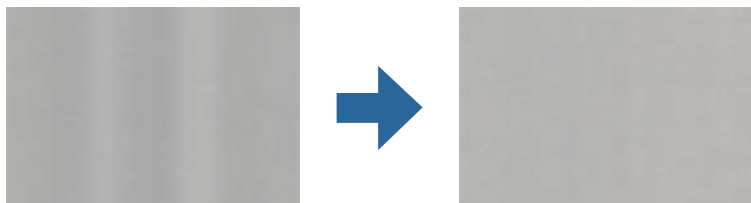

Якщо на сканер падає сильне світло, наприклад, прямі сонячні промені, датчик усередині сканера неправильно визначає світло, і тому кольори на сканованому зображенні стають нерівномірними.

- Змініть положення сканера таким чином, щоб на його передню частину не падало сильне світло.
- Перемістіть сканер у місце, де на нього не падатиме сильне світло.

Розширення або стиснення сканованого зображення

Розширюючи або стискаючи скановане зображення, ви можете регулювати співвідношення розширення за допомогою функції **Налаштування** у програмі Epson Scan 2 Utility. Ця функція доступна тільки для ОС Windows.

Примітка.

Epson Scan 2 Utility — програма, що постачається з програмним забезпеченням сканера.

1. Запустіть Epson Scan 2 Utility.
 - Windows 11/Windows Server 2019/Windows Server 2022
Натисніть кнопку «Пуск», а тоді виберіть **Усі програми > EPSON > Epson Scan 2 Utility**.
 - Windows 10/Windows Server 2016
Натисніть кнопку «Пуск», а тоді виберіть **EPSON > Epson Scan 2 Utility**.

- Windows 8.1/Windows 8/Windows Server 2012 R2/Windows Server 2012

Введіть назву програми в пошуковий рядок і виберіть відображену піктограму.

- Windows 7/Windows Server 2008 R2

Натисніть кнопку «Пуск», а тоді виберіть **Усі програми** або **Програми > EPSON > Epson Scan 2 > Epson Scan 2 Utility**.

2. Виберіть вкладку **Налаштування**.
3. Використовуйте **Розширення/стискання**, щоб відрегулювати співвідношення розширення для сканованих зображень.
4. Клацніть **Установити**, щоб застосувати налаштування до сканера.

На відсканованому зображенні проявляється зображення зі зворотної сторони оригіналу

На відсканованому зображенні може проявлятися зображення зі зворотної сторони оригіналу.

- Коли параметр **Авто, Колір** або **Відтінки сірого** вибрано як **Тип зображення**:

- Переконайтеся, що вибрано параметр **Видаліть фон**.

Панель керування: в параметрах сканування увімкніть **Видалити фон**.

Document Capture Pro (Windows)/Document Capture (Mac OS X): натисніть кнопку **Детальні настройки** на екрані **Настройки сканування**, щоб відкрити вікно Epson Scan 2. Клацніть вкладку **Розширені настройки > Видаліть фон**.

Epson Scan 2: у вкладці **Розширені настройки** виберіть **Видаліть фон**.

- Переконайтеся, що вибрано параметр **Розширення тексту**.

Панель керування: в параметрах сканування увімкніть **Покращення тексту**.

Document Capture Pro (Windows)/Document Capture (Mac OS X): на екрані **Настройки сканування** виберіть елемент **Розширення тексту**.

Epson Scan 2: у вкладці **Розширені настройки** виберіть **Розширення тексту**.

- У разі вибору **Чорно-білий** із **Тип зображення**:

Переконайтеся, що вибрано параметр **Розширення тексту**.

Панель керування: в параметрах сканування увімкніть **Покращення тексту**.

Document Capture Pro (Windows)/Document Capture (Mac OS X): на екрані **Настройки сканування** виберіть елемент **Розширення тексту**.

Epson Scan 2: у вкладці **Розширені настройки** виберіть **Розширення тексту**.

Залежно від стану вашого відсканованого зображення натисніть **Настройки**, а потім перемістіть повзунок у напрямку **Видалити тло**.

Відсканований текст або зображення відсутні або розмиті

Можна налаштувати зовнішній вигляд сканованого зображення або тексту, збільшивши роздільну здатність або регулюючи якість зображення.

- Змініть роздільну здатність, а потім знову відскануйте.

Встановіть відповідну роздільну здатність залежно від мети використання сканованого зображення.

- Переконайтеся, що вибрано параметр **Розширення тексту**.

Панель керування: в параметрах сканування увімкніть **Покращення тексту**.

Document Capture Pro (Windows)/Document Capture (Mac OS X): на екрані **Настройки сканування** виберіть елемент **Розширення тексту**.

Epson Scan 2: у вкладці **Розширені настройки** виберіть **Розширення тексту**.

Якщо вибрати **Чорно-білий** як **Тип зображення**, залежно від стану відсканованого зображення, клацніть **Настройки** та відрегулюйте повзунок для пункту **Підкреслити світлі літери / Видалити тло**, вимкніть **Видалити точковий шум** або встановіть рівень на значення **Низький**.

- Якщо скануєте у форматі JPEG, спробуйте змінити рівень стиснення.

Document Capture Pro (Windows)/Document Capture (Mac OS X): клацніть **Параметр** на екрані **Зберегти настройки**, щоб змінити якість JPEG.

Epson Scan 2: клацніть **Формат зображення** > **Опції**, після чого змініть **Якість зобр.**

Список рекомендованих значень роздільної здатності відповідно до мети

Див. таблицю та встановіть відповідну роздільну здатність відповідно до мети використання сканованого зображення.

Мета	Роздільна здатність (для довідки)
Відображення на екрані Надсилання електронною поштою	До 200 точок на дюйм
Використання оптичного розпізнавання символів (OCR) Створення документа PDF, доступний для пошуку	Від 200 до 300 точок на дюйм
Друкування на принтері Надсилання факсом	Від 200 до 300 точок на дюйм

З'являються шаблони муару (веб-подібні тіні)

Якщо оригіналом є друкований документ, у сканованому зображенні може з'явитися шаблон муару (веб-подібні тіні).

- Переконайтеся, що параметр **Усунення муару** вибрано у вікні Epson Scan 2. У разі використання Document Capture Pro, вікно можна відкрити, натиснувши кнопку **Детальні настройки** на екрані **Настройки сканування**.

Клацніть вкладку **Розширені настройки** > **Усунення муару**.



- Змініть роздільну здатність, а потім знову відскануйте.

Край оригіналу не сканується при автоматичному визначенні розміру оригіналу

Залежно від оригіналу, його край може не скануватися при автоматичному виявленні розміру оригіналу.

- Налаштуйте **Обрізання полів для розміру "Авто"** у вікні Epson Scan 2. У разі використання Document Capture Pro, вікно можна відкрити, натиснувши кнопку **Детальні настройки** на екрані **Настройки сканування**.

Клацніть вкладку **Основні настройки > Розмір документа > Настройки**. На екрані **Настройки розміру документа** налаштуйте **Обрізання полів для розміру "Авто"**.

- Залежно від оригіналу, певна його ділянка може не визначатися правильно у разі використання функції **Автовизначення**. Виберіть потрібний розмір оригіналу зі списку **Розмір документа**.

Примітка.

Якщо потрібний розмір оригіналу, який потрібно сканувати, не зазначено у списку, створіть розмір вручну у вікні Epson Scan 2. У разі використання Document Capture Pro, вікно можна відкрити, натиснувши кнопку **Детальні настройки** на екрані **Настройки сканування**.

Клацніть вкладку **Основні настройки > Розмір документа**, після чого виберіть **Налаштувати**.

Символи розпізнаються неправильно

Перевірте наступне, щоб збільшити рівень оптичного розпізнавання знаків (OCR).

- Переконайтеся, що оригінал розміщено рівно.
- Використовуйте оригінал із чітким текстом. Якість розпізнавання тексту може погіршитися за умови сканування перелічених нижче оригіналів.
 - Оригінали, які копіювалися багато разів
 - Оригінали, отримані факсом (при низькій роздільній здатності)
 - Оригінали із щільним розташуванням символів чи міжрядковим інтервалом
 - Оригінали на лініях або підкресленням тексту
 - Оригінали з написаним від руки текстом
 - Оригінали зі згинами або складками
- Тип паперу, виготовлений з термопаперу, як-от чеки, може псуватися з часом або через тертя. Відскануйте їх якомога швидше.
- Під час збереження файлів у Microsoft® Office або **PDF файл, доступний для пошуку** перевірте, чи правильно вибрані мови.
- Якщо в Epson Scan 2 ви встановили **Тип зображення** на **Колір** або **Відтінки сірого**, спробуйте відрегулювати параметр **Розширення тексту**.
Клацніть вкладку **Розширені настройки > Розширення тексту > Настройки**, після чого виберіть **Підкреслити світлі літери для OCR як Режим**.

Примітка.

Для збереження як **Документ у форматі PDF із можливістю пошуку** потрібен компонент EPSON Scan OCR component. Він встановлюється автоматично, коли ви налаштовуєте сканер за допомогою інсталятора.

Не вдається усунути проблеми у сканованому зображенні

Якщо ви спробували всі рішення і не усунули проблему, запустіть налаштування драйвера сканера Epson Scan 2 за допомогою Epson Scan 2 Utility.

Примітка.

Epson Scan 2 Utility — додаток, що постачається з програмним забезпеченням сканера.

1. Запустіть Epson Scan 2 Utility.
 - Windows 11/Windows Server 2019/Windows Server 2022
Натисніть кнопку «Пуск», а тоді виберіть **Усі програми > EPSON > Epson Scan 2 Utility**.
 - Windows 10/Windows Server 2016
Натисніть кнопку «Пуск», а тоді виберіть **EPSON > Epson Scan 2 Utility**.
 - Windows 8.1/Windows 8/Windows Server 2012 R2/Windows Server 2012
Введіть назву програми в пошуковий рядок і виберіть відображену піктограму.
 - Windows 7/Windows Server 2008 R2/Windows Server 2008
Натисніть кнопку «Пуск», а тоді оберіть **Усі програми** або **Програми > EPSON > Epson Scan 2 > Epson Scan 2 Utility**.
 - Mac OS
Виберіть **Перейти > Програми > Epson Software > Epson Scan 2 Utility**.
2. Виберіть вкладку **Інше**.
3. Клацніть **Скинути**.

Примітка.

Якщо ініціалізація не усунула проблему, видаліть та повторно встановіть драйвер (Epson Scan 2).

Проблеми Document Capture Pro

У разі виникнення проблем під час сканування Document Capture Pro, перейдіть за наведеною нижче URL-адресою та ознайомтеся з посібником Document Capture Pro.

<https://support.epson.net/dcp/>

Видалення та встановлення програм

Видалення програм

Для вирішення певних проблем або оновлення операційної системи може знадобитися видалити програми, а потім знову встановити їх. Увійдіть до свого комп'ютера як адміністратор. Уведіть пароль адміністратора, якщо з'явиться відповідне повідомлення комп'ютера.

Видалення програм у Windows

1. Закрийте всі активні програми.

2. Відключіть сканер від комп'ютера.
3. Відкрийте панель керування:
 - Windows 11/Windows Server 2022
Клацніть кнопку «Пуск», а тоді виберіть **Усі програми > Інструменти Windows > Панель керування**.
 - Windows 10/Windows Server 2016/Windows Server 2019
Натисніть кнопку «Пуск», після чого виберіть **Система Windows > Панель керування**.
 - Windows 8.1/Windows 8/Windows Server 2012 R2/Windows Server 2012
Виберіть **Робочий стіл > Налаштування > Панель керування**.
 - Windows 7/Windows Server 2008 R2
Натисніть кнопку «Пуск» і виберіть **Панель керування**.
4. Натисніть кнопку **Видалити програму** в розділі **Програми**.
5. Виберіть програму, яку потрібно видалити.
6. Клацніть **Видалити/змінити** або **Видалити**.

Примітка.
Якщо відображається вікно керування обліковими записами користувача, натисніть «Продовжити».
7. Виконайте інструкції на екрані.

Примітка.
*У деяких випадках з'являється повідомлення, що пропонує перезавантажити комп'ютер. У такому разі виберіть **Перезавантажити комп'ютер зараз** і натисніть кнопку **Готово**.*

Видалення програм у Mac OS

Примітка.

Перевірте, чи встановлена у вас програма EPSON Software Updater.

1. Завантажте програму видалення за допомогою EPSON Software Updater.
Завантаживши програму видалення, ви більше не матимете потреби завантажувати її щоразу, коли ви видаляєте програму.
2. Відключіть сканер від комп'ютера.
3. Щоб видалити драйвер сканера, виберіть **Параметри системи** з меню Apple > **Принтера та сканери** (або **Друк і сканування, Друк і факс**), а тоді видаліть сканер зі списку увімкнених.
4. Закрийте всі активні програми.
5. Виберіть **Перейти > Програми > Epson Software > Uninstaller**.

6. Виберіть зі списку програму, яку потрібно видалити, а тоді натисніть «Видалити».



Важливо

Програма видалення видаляє всі драйвери для сканерів Epson на комп'ютері. Якщо ви використовуєте декілька сканерів Epson, а видалити потрібно тільки певний драйвер, видаліть спочатку всі, а тоді встановіть ще раз тільки потрібний драйвер.

Примітка.

Якщо у списку програм не відображається програма, яку ви бажаєте видалити, то за допомогою програми видалення не вдасться видалити цю програму. У такому разі виберіть **Перейти > Програми > Epson Software**, виберіть програму, яку потрібно видалити, а тоді просто перенесіть її в кошик.

Встановлення програм

Дотримуйтеся наведених нижче вказівок, щоб установити необхідні програми.

Примітка.

- Увійдіть до свого комп'ютера як адміністратор. Введіть пароль адміністратора, якщо з'явиться відповідний запит.
- У разі повторного встановлення програм їх потрібно спочатку видалити.

1. Закрийте всі активні програми.
2. У разі драйвера сканера (Epson Scan 2) тимчасово відключіть сканер від комп'ютера.

Примітка.

Не підключайте сканер до комп'ютера, доки не з'явиться відповідна вказівка.

3. Встановіть програму, дотримуючись інструкцій на вказаному нижче веб-сайті.

<https://epson.sn>

Додавання або заміна комп'ютера або пристроїв

Підключення до сканера, підключеного до мережі.	210
Підключення смарт-пристрою до сканера напряму (Wi-Fi Direct).	211
Повторне налаштування підключення до мережі.	213
Перевірка стану підключення до мережі.	218

Підключення до сканера, підключеного до мережі

Якщо сканер вже підключено до мережі, здійснити підключення комп'ютера або смарт-пристрою до сканера можна по мережі.

Використання мережевого сканера з другого комп'ютера

Щоб підключити сканер до комп'ютера, радимо скористатися програмою встановлення.

Щоб запустити інсталятор, перейдіть на вказаний нижче веб-сайт і введіть назву продукту. Перейдіть до **Установка** та почніть встановлення.

<https://epson.sn>

Можна переглянути вказівки з користування в посібниках Онлайн-посібник фільмів. Перейдіть за нижченаведеною URL-адресою.

<https://support.epson.net/publist/vlink.php?code=NPD7509>

Вибір сканера

Виконуйте вказівки на екрані, доки не з'явиться наведений нижче екран, виберіть ім'я сканера, до якого потрібно підключитися, після чого клацніть **Далі**.

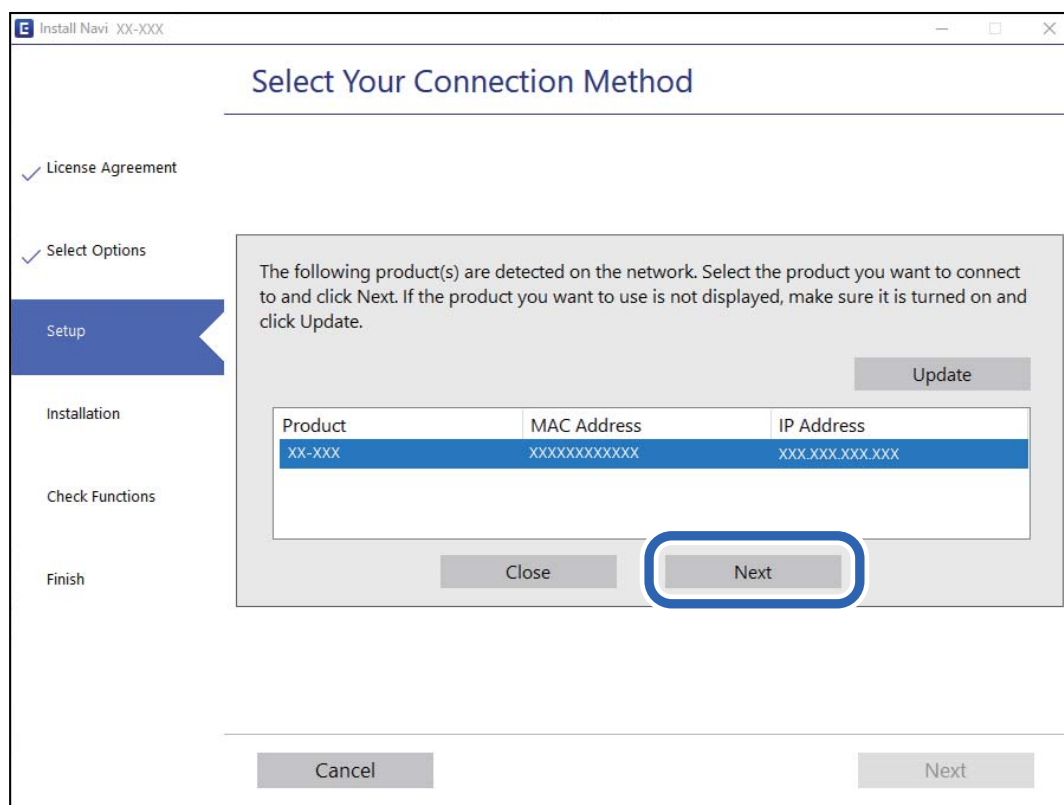

Виконайте інструкції на екрані.

Використання мережевого сканера зі смарт-пристрою

Ви можете підключити смарт-пристрій до сканера в один з кількох способів, зазначених нижче.

Підключення по безпроводному маршрутизатору

Підключіть смарт-пристрій до тієї самої мережі Wi-Fi (SSID), що й сканер.

Детальніше див.

[«Налаштування підключення до смарт-пристрою» на сторінці 214](#)

Підключення за допомогою Wi-Fi Direct

Підключіть смарт-пристрій безпосередньо до сканера без безпроводного маршрутизатора.

Детальніше див.

[«Підключення смарт-пристрою до сканера напряму \(Wi-Fi Direct\)» на сторінці 211](#)

Підключення смарт-пристрою до сканера напряму (Wi-Fi Direct)

Wi-Fi Direct (Простий режим AP) дає змогу підключити смарт-пристрій до сканера напряму без безпроводного маршрутизатора та здійснювати друк зі смарт-пристрою.

Про Wi-Fi Direct

Використовуйте цей спосіб підключення, коли не застосовуєте Wi-Fi вдома або в офісі, або коли потрібно напряму підключити сканер до смарт-пристрою. У цьому режимі сканер виконуватиме функцію безпроводного маршрутизатора, а ви зможете підключати до чотирьох пристроїв до сканера не використовуючи стандартний безпроводний маршрутизатор. Однак пристрої, підключені до сканера напряму, не можуть з'єднуватися один з одним через сканер.

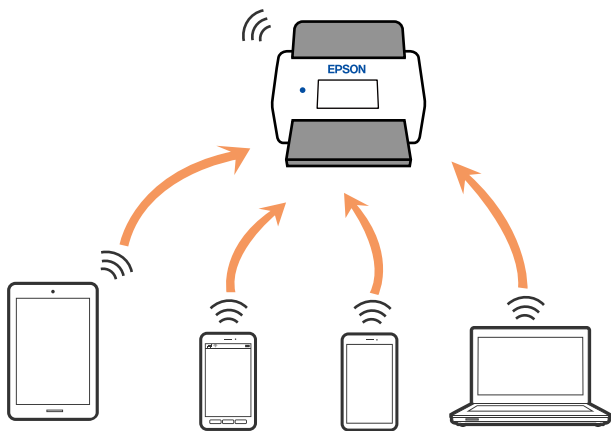

Сканер можна одночасно підключити через Wi-Fi або Ethernet і режим Wi-Fi Direct (Простий режим AP). Однак, якщо з'єднання з мережею буде запущене у режимі Wi-Fi Direct (Простий режим AP), коли сканер підключено до Wi-Fi, з'єднання Wi-Fi буде тимчасово відключено.

Підключення до смарт-пристрою за допомогою Wi-Fi Direct

Цей спосіб дає змогу підключати сканер напряму до смарт-пристроїв без допомоги бездротового маршрутизатора.

1. Виберіть  на головному екрані.
2. Виберіть **Wi-Fi Direct**.
3. Виберіть **Установки запуску**.
4. Запустіть на смарт-пристрої програму Epson Smart Panel.
5. Щоб виконати підключення до сканера, виконайте вказівки, відображені на Epson Smart Panel. Після підключення смарт-пристрою до сканера перейдіть до наступного кроку.
6. На панелі керування сканера виберіть **Заверш..**

Відключення Wi-Fi Direct (Простий режим AP)

Є два способи, доступні для відключення Wi-Fi Direct (Простий режим AP); всі з'єднання можна відключити за допомогою панелі керування сканера або на комп'ютері чи смарт-пристрої.

Якщо потрібно вимкнути всі з'єднання, виберіть  > **Wi-Fi Direct** > **Установки запуску** > **Змінити** > **Вимкнути Wi-Fi Direct**.



Важливо

Коли вимкнути з'єднання Wi-Fi Direct (Простий режим AP), усі комп'ютери і смарт-пристрої, підключені до сканера через Wi-Fi Direct (Простий режим AP), буде відключено.

Примітка.

Якщо потрібно відключити тільки один пристрій, виконайте відключення з пристрою, а не зі сканера. Використовуйте один із наведених нижче способів відключення Wi-Fi Direct (Простий режим AP) на пристрої.

- Від'єднайте Wi-Fi-підключення від імені мережі сканера (SSID).
- Підключення до іншої мережі (SSID).

Змінення параметрів Wi-Fi Direct (Простий режим AP), як-от SSID

Якщо увімкнено підключення Wi-Fi Direct (Простий режим AP), змінити налаштування можна на вкладці



> **Wi-Fi Direct** > **Установки запуску** > **Змінити**, після чого буде відображено наведені нижче елементи.

Змінити назву мережі

Зміна імені мережі (SSID) Wi-Fi Direct (Простий режим AP), яке використовується для підключення до сканера, на довільне ім'я. Ви можете змінити ім'я мережі (SSID) за допомогою символів ASCII, відображених на програмній клавіатурі на панелі керування. Ви можете ввести до 22 символів.

Під час зміни імені мережі (SSID), усі підключені пристрої буде відключено. Використовуйте нове ім'я мережі (SSID), якщо потрібно підключити пристрій повторно.

Змінити пароль

Змініть пароль Wi-Fi Direct (Простий режим AP) для з'єднання сканера з вашим умовним значенням. Можна встановити пароль, використовуючи символи ASCII, відображені на віртуальній клавіатурі на панелі керування. Можна ввести від 8 до 22 символів.

Під час зміни пароля, усі підключені пристрої буде відключено. Використайте новий пароль, якщо потрібно підключити пристрій повторно.

Змінити діапазон частоти

Змініть діапазон частоти Wi-Fi Direct, яка використовується для підключення до сканера. Можна вибрати 2,4 ГГц або 5 ГГц.

Під час зміни діапазону частоти, усі підключені пристрої буде відключено. Підключіть пристрій знову.

Зауважте, що із пристроїв, які не підтримують діапазон частот у 5 ГГц, повторне підключення буде неможливим, якщо частоту змінено на 5 ГГц.

В залежності від регіону дані налаштування можуть не відображатися.

Вимкнути Wi-Fi Direct

Вимкніть налаштування сканера Wi-Fi Direct (Простий режим AP). Усі пристрої, які підключено до сканера за допомогою з'єднання Wi-Fi Direct (Простий режим AP), буде відключено.

Віднов. налашт. за зам.

Відновлення всіх налаштувань Wi-Fi Direct (Простий режим AP) до значень за замовчуванням.

Інформацію про підключення Wi-Fi Direct (Простий режим AP) смарт-пристрою, збережену на сканері, буде видалено.

Примітка.

Можна також зробити налаштування у вкладці **Мережа > Wi-Fi Direct** у *Web Config*, але це стосується перелічених нижче параметрів.

Увімкнення або вимкнення Wi-Fi Direct (Простий режим AP)

Зміна мережевого імені (SSID)

Зміна пароля

Змінення діапазону частоти

В залежності від регіону дані налаштування можуть не відображатися.

Відновлення налаштувань Wi-Fi Direct (Простий режим AP)

Повторне налаштування підключення до мережі

У цьому розділі пояснюється, як налаштувати підключення до мережі та змінити спосіб підключення в разі заміни безпроводного маршрутизатора або комп'ютера.

У разі заміни безпроводного маршрутизатора

У разі заміни безпроводного маршрутизатора, виконайте налаштування підключення між комп'ютером або смарт-пристроєм і сканером.

Ці налаштування потрібно виконати в разі зміни Інтернет-провайдера тощо.

Налаштування підключення до комп'ютера

Щоб підключити сканер до комп'ютера, радимо скористатися програмою встановлення.

Щоб запустити інсталятор, перейдіть на вказаний нижче веб-сайт і введіть назву продукту. Перейдіть до **Установка** та почніть установлення.

<https://epson.sn>

Можна переглянути вказівки з користування в посібниках Онлайн-посібник фільмів. Перейдіть за нижченаведеною URL-адресою.

<https://support.epson.net/publist/vlink.php?code=NPD7509>

Вибір способу підключення

Виконайте інструкції на екрані. На екрані **Виберіть варіант встановлення** виберіть **Налаштувати з'єднання для Принтера знову** (для нового мережевого або для зміни USB на мережу тощо), після чого клацніть **Далі**.

Для завершення налаштування виконайте вказівки на екрані.

Якщо підключитися не вдається, див. нижче, щоб спробувати вирішити проблему.

[«Не вдається підключитися до мережі» на сторінці 187](#)

Налаштування підключення до смарт-пристрою

Якщо підключити сканер до тієї самої мережі Wi-Fi (SSID), що й смарт-пристрій, можна користуватися сканером просто зі смарт-пристрою. Щоб використовувати сканер зі смарт-пристрою, перейдіть на вказаний нижче веб-сайт і введіть назву продукту. Перейдіть до **Установка** та почніть установлення.

<https://epson.sn>

Відкрийте цей веб-сайт зі свого смарт-пристрою, який потрібно підключити до сканера.

У разі заміни комп'ютера

У разі заміни комп'ютера, виконайте налаштування підключення між комп'ютером і сканером.

Налаштування підключення до комп'ютера

Щоб підключити сканер до комп'ютера, радимо скористатися програмою встановлення.

Щоб запустити інсталятор, перейдіть на вказаний нижче веб-сайт і введіть назву продукту. Перейдіть до **Установка** та почніть установлення.

<https://epson.sn>

Можна переглянути вказівки з користування в посібниках **Онлайн-посібник фільмів**. Перейдіть за нижченаведеною URL-адресою.

<https://support.epson.net/publist/vlink.php?code=NPD7509>

Виконайте інструкції на екрані.

Змінення способу підключення до комп'ютера

У цьому розділі пояснюється, як змінити спосіб підключення, коли підключення між комп'ютером і сканером встановлено.

Змінення способу підключення до мережі із Ethernet на Wi-Fi

Змініть Ethernet-підключення на Wi-Fi-підключення з панелі керування сканера. Спосіб змінення підключення здебільшого такий самий, як налаштування підключення до Wi-Fi.

Пов'язані відомості

➔ [«Налаштування Wi-Fi з панелі керування» на сторінці 216](#)

Змінення способу підключення до мережі із Wi-Fi на Ethernet

Щоб змінити Wi-Fi-підключення на Ethernet-підключення, виконайте наведені нижче кроки.

1. Виберіть **Налаш.** на головному екрані.
2. Виберіть **Налаштування мережі > Налаштування дротової LAN**.
3. Виконайте інструкції на екрані.

Змінення підключення з USB на мережеве підключення

Використання встановлення та переналаштування з іншим способом підключення.

Відкрийте вказаний нижче веб-сайт і введіть назву продукту. Перейдіть до **Установка** та почніть установа.

<https://epson.sn>

Як вибрати зміну способу підключення

Виконуйте вказівки із кожного вікна. На екрані **Виберіть варіант встановлення** виберіть **Налаштувати з'єднання для Принтера знову** (для нового мережевого або для зміни USB на мережу тощо), після чого клацніть **Далі**.

Виберіть підключення до мережі, яке потрібно використовувати, **Підключити через бездротову мережу (Wi-Fi)** або **Підключення через дротову мережу LAN (Ethernet)**, після чого клацніть **Далі**.

Для завершення налаштування виконайте вказівки на екрані.

Налаштування Wi-Fi з панелі керування

Виконати налаштування мережі з панелі керування сканера можна кількома способами. Виберіть спосіб підключення, який відповідає середовищу та умовам використання.

Якщо вам відома інформація, що стосується бездротового маршрутизатора, наприклад SSID і пароль, ви можете виконати налаштування вручну.

Якщо бездротовий маршрутизатор підтримує WPS, можна виконати налаштування шляхом встановлення кнопки запуску.

Підключивши сканер до мережі, встановіть з'єднання з ним із пристрою, який потрібно використовувати (комп'ютер, смарт-пристрій, планшет тощо.)

Примітка під час використання підключення Wi-Fi 5 ГГц

Цей продукт зазвичай використовує W52 (36 каналів) як канал під час підключення до Wi-Fi Direct (простий режим AP). Оскільки канал для підключення до бездротової локальної мережі (Wi-Fi) вибирається автоматично, вибраний канал може відрізнитися при використанні одночасно з підключенням Wi-Fi Direct. Якщо канали відрізняються, обмін даними зі сканером може бути повільним. Якщо це не заважає використанню, підключіться до SSID у діапазоні 2,4 ГГц. У діапазоні частот 2,4 ГГц використані канали збігаються.

У разі налаштування бездротової локальної мережі на 5 ГГц ми рекомендуємо вимкнути Wi-Fi Direct.

Налаштування Wi-Fi шляхом введення SSID і пароля

Налаштувати Wi-Fi-мережу можна за допомогою введення інформації, необхідної для підключення до безпроводного маршрутизатора з панелі керування сканера. Щоб налаштувати цей спосіб, вам потрібно мати SSID і пароль для безпроводного маршрутизатора.

Примітка.

Якщо використовується безпроводний маршрутизатор зі стандартними налаштуваннями, SSID і пароль вказані на етикетці. Якщо ви не знаєте SSID і пароль, зверніться до особи, яка встановлювала безпроводний маршрутизатор, або див. документацію до безпроводного маршрутизатора.

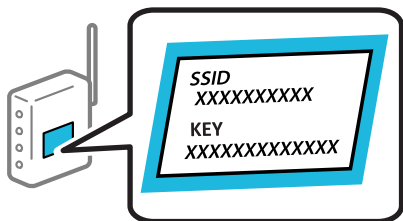

1. Торкніться  на головному екрані.
2. Виберіть **Роутер**.
3. Торкніться **Установки запуску**.

Якщо мережеве з'єднання вже налаштовано, відобразяться докладні відомості про з'єднання. Торкніться елемента **Змінити на підключення Wi-Fi** або **Змінити налаштування**, щоб змінити налаштування.

4. Виберіть **Майстер налаштування Wi-Fi**.
5. Щоб вибрати SSID, виконуйте вказівки на екрані, введіть пароль безпроводного маршрутизатора, і почніть налаштування.

Якщо потрібно перевірити стан підключення сканера до мережі після завершення налаштування, див. докладніше, перейшовши за відповідним посиланням нижче.

Примітка.

- Якщо SSID невідомо, перевірте, чи не вказано його на етикетці на безпроводному маршрутизаторі. Якщо використовується безпроводний маршрутизатор зі стандартними налаштуваннями, використовуйте SSID, який вказано на етикетці. Якщо жодної інформації знайти не вдається, див. документацію до безпроводного маршрутизатора.
- Пароль чутливий до регістру літер.
- Якщо пароль невідомо, перевірте, чи не вказано його на етикетці на безпроводному маршрутизаторі. На етикетці може бути вказано «Network Key», «Wireless Password» тощо. Якщо використовується безпроводний маршрутизатор зі стандартними налаштуваннями, використовуйте пароль, що вказаний на етикетці.
- Якщо ви не бачите SSID, до якого потрібно підключитися, скористайтеся програмним забезпеченням або застосунок, щоб налаштувати Wi-Fi з комп'ютера або інтелектуального пристрою, наприклад, смартфона або планшета. Для отримання додаткової інформації введіть у браузері «<https://epson.sn>», щоб перейти на веб-сайт, введіть назву вашого пристрою та перейдіть до розділу **Установка**.

Пов'язані відомості

➔ «Перевірка стану підключення до мережі» на сторінці 218

Налаштування Wi-Fi через налаштування кнопки пуску (WPS)



Налаштувати мережу Wi-Fi можна автоматично, натиснувши кнопку на безпроводному маршрутизаторі. Якщо дотримано вказані нижче умови, мережу можна налаштувати в цей спосіб.

- Безпроводний маршрутизатор, сумісний з WPS (Wi-Fi Protected Setup).
- Поточне підключення до Wi-Fi було здійснено через натискання кнопки на безпроводному маршрутизаторі.

Примітка.

Якщо кнопку не вдалося знайти або підключення відбулося через програмне забезпечення, див. документацію до маршрутизатора.



1. Торкніться   на головному екрані.
2. Виберіть **Роутер**.
3. Торкніться **Установки запуску**.

Якщо мережеве з'єднання вже налаштовано, буде відображено докладні відомості про з'єднання. Торкніться елемента **Змінити на підключення Wi-Fi**. або **Змінити налаштування**, щоб змінити налаштування.

4. Виберіть **Налашт. кнопки(WPS)**.

5. Виконайте інструкції на екрані.

Якщо потрібно перевірити стан підключення сканера до мережі після завершення налаштування, див. докладніше, перейшовши за відповідним посиланням нижче.

Примітка.

Якщо з'єднання встановити не вдалося, перезавантажить безпроводний маршрутизатор, перемістити його ближче до сканера, а тоді повторить спробу.

Пов'язані відомості

➔ [«Перевірка стану підключення до мережі» на сторінці 218](#)

Налаштування Wi-Fi через встановлення PIN-коду (WPS)

Ви можете автоматично підключитися до безпроводного маршрутизатора за допомогою PIN-коду. Можна використовувати цей спосіб, якщо безпроводний маршрутизатор обладнано функцією WPS (безпечне налаштування Wi-Fi). За допомогою комп'ютера введіть PIN-код у бездротовий маршрутизатор.



1. Торкніться  на головному екрані.

2. Виберіть **Роутер**.

3. Торкніться **Установки запуску**.

Якщо мережеве з'єднання вже налаштовано, буде відображено докладні відомості про з'єднання. Торкніться елемента **Змінити на підключення Wi-Fi** або **Змінити налаштування**, щоб змінити налаштування.

4. Оберіть **Інші > Настр. PIN-коду (WPS)**

5. Виконайте інструкції на екрані.

Якщо потрібно перевірити стан підключення сканера до мережі після завершення налаштування, див. докладніше, перейшовши за відповідним посиланням нижче.

Примітка.

Детальнішу інформацію про введення PIN-коду див. у документації до безпроводного маршрутизатора.

Пов'язані відомості

➔ [«Перевірка стану підключення до мережі» на сторінці 218](#)

Перевірка стану підключення до мережі

Можна перевірити стан підключення до мережі зазначеним способом.

Перевірка стану підключення до мережі з панелі керування

Ви можете перевірити стан підключення до мережі за допомогою піктограми мережі або інформації про мережу на панелі керування сканера.

Перевірка стану підключення до мережі за допомогою піктограми мережі

Можна перевірити стан мережі та силу радіохвилі за допомогою піктограми мережі на головному екрані сканера.



	<p>Відображає стан мережевого підключення.</p> <p>Торкніться піктограми, щоб перевірити та змінити поточні налаштування. Це ярлик для вказаного нижче меню.</p> <p>Налаш. > Налаштування мережі > Настр. Wi-Fi</p>
	<p>Сканер не підключено до безпроводної мережі (Wi-Fi).</p>
	<p>Сканер шукає ідентифікатор SSID, не має налаштованої IP-адреси або має проблеми із безпроводною мережею (Wi-Fi).</p>
	<p>Сканер підключено до безпроводної мережі (Wi-Fi).</p> <p>Кількість стовпчиків позначає силу сигналу з'єднання. Чим більше стовпчиків, тим краще з'єднання.</p>
	<p>Сканер не підключено до безпроводної мережі (Wi-Fi) в режимі Wi-Fi Direct (Простому режимі AP).</p>
	<p>Сканер підключено до безпроводної мережі (Wi-Fi) в режимі Wi-Fi Direct (Простому режимі AP).</p>
	<p>Сканер не підключено до проводової мережі (Ethernet) або не налаштовано для використання в цій мережі.</p>
	<p>Сканер підключено до проводової мережі (Ethernet).</p>

Відображення докладних відомостей про мережу з панелі керування

Коли сканер підключено до мережі, можна також переглянути іншу інформацію про мережу, вибравши відповідне меню мережі, яку потрібно перевірити.

1. Виберіть **Налаш.** на головному екрані.
2. Виберіть **Налаштування мережі > Стан мережі.**
3. Щоб перевірити інформацію, виберіть меню, які потрібно перевірити.

Стан підкл. до LAN/Wi-Fi

Відображається інформація про мережу (назва пристрою, відомості про з'єднання, сила сигналу тощо) для з'єднання Ethernet або Wi-Fi.

Стан Wi-Fi Direct

Відображається інформація про те, чи ввімкнено або вимкнено Wi-Fi Direct, про SSID, пароль тощо для з'єднання Wi-Fi Direct.

Стан серв. ел. пошти

Відображається мережева інформація для поштового сервера.

Перевірка мережі комп'ютера (тільки для Windows)

Перевірте стан підключення комп'ютера та шлях підключення до сканера за допомогою командного рядка. Це призведе до вирішення проблеми.

Команда ipconfig

Відображає стан підключення мережевого інтерфейсу, який наразі використовується комп'ютером.

Зіставивши інформацію щодо налаштування з поточним з'єднанням, можна перевірити чи правильно виконано підключення. Якщо у одній мережі є багато серверів DHCP, можна дізнатись поточну адресу, призначену комп'ютеру, сервер DNS тощо.

Формат: ipconfig /all

Приклади:

```

Administrator: Command Prompt
c:\>ipconfig /all
Windows IP Configuration

Host Name . . . . . : WIN2012R2
Primary Dns Suffix . . . . . : pubs.net
Node Type . . . . . : Hybrid
IP Routing Enabled. . . . . : No
WINS Proxy Enabled. . . . . : No
DNS Suffix Search List. . . . . : pubs.net

Ethernet adapter Ethernet:

Connection-specific DNS Suffix . . :
Description . . . . . : Gigabit Network Connection
Physical Address. . . . . : xx-xx-xx-xx-xx-xx
DHCP Enabled. . . . . : No
Autoconfiguration Enabled . . . . . : Yes
Link-local IPv6 Address . . . . . : fe80::38fb:7546:18a8:d20e%14(Preferred)
IPv4 Address. . . . . : 192.168.111.10(Preferred)
Subnet Mask . . . . . : 255.255.255.0
Default Gateway . . . . . : 192.168.111.1
DHCPv6 Iaid . . . . . : 283142549
DHCPv6 Client DUID. . . . . : 00-01-00-01-20-40-2F-45-00-1D-73-6A-44-08
DNS Servers . . . . . : 192.168.111.2
NetBIOS over Tcpip. . . . . : Enabled

Tunnel adapter isatap.{00000000-ABCD-EFGH-IJK-LMNOPQRSTUUV}:

Media State . . . . . : Media disconnected
Connection-specific DNS Suffix . . :
Description . . . . . : Microsoft ISATAP Adapter #2
Physical Address. . . . . : 00-00-00-00-00-00-E0
DHCP Enabled. . . . . : No
Autoconfiguration Enabled . . . . . : Yes

c:\>_
    
```

Команда pathping

Можна перевірити список маршрутизаторів що проходять через хост призначення, та маршрутизацію з'єднання.

Формат: pathping xxx.xxx.xxx.xxx

Приклади: pathping 192.0.2.222

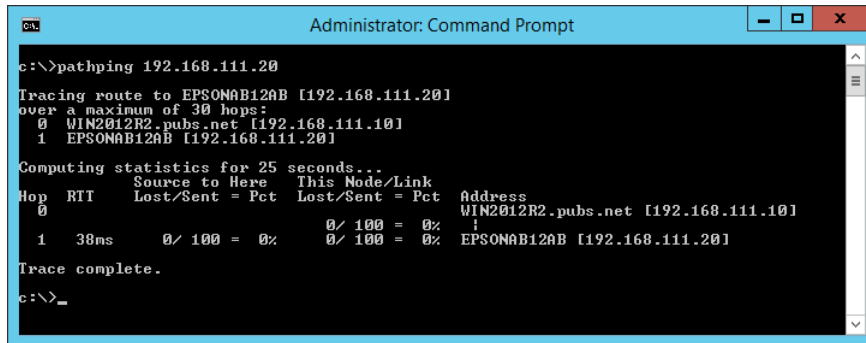

```
Administrator: Command Prompt
c:\>pathping 192.168.111.20
Tracing route to EPSONAB12AB [192.168.111.20]
over a maximum of 30 hops:
  0  WIN2012R2.pubs.net [192.168.111.10]
  1  EPSONAB12AB [192.168.111.20]

Computing statistics for 25 seconds...
Hop  RTT      Source to Here   This Node/Link   Address
  0           Source to Here   This Node/Link   WIN2012R2.pubs.net [192.168.111.10]
  1  30ms      0/ 100 = 0%      0/ 100 = 0%      EPSONAB12AB [192.168.111.20]

Trace complete.
c:\>_
```

Технічні характеристики

Загальні технічні характеристики сканера.	223
Технічні характеристики мережі.	224
Підтримка сторонніх послуг.	226
Характеристики USB-носія.	226
Використання порту для сканера.	226
Технічні характеристики: габарити і вага.	228
Характеристики енергоспоживання.	229
Умови експлуатації.	231
Системні вимоги.	231

Загальні технічні характеристики сканера

Примітка.

Технічні характеристики можуть змінюватися без попередження.

Тип сканера	Однопрохідний сканер для двостороннього сканування з подавачем аркушів
Фотоелектричний пристрій	CIS
Кількість ефективних пікселів	5,100×9,300 при 600 точках на дюйм 2,550×64,500 при 300 точках на дюйм
Джерело світла	RGB LED
Роздільна здатність сканування	600 точок на дюйм (основне сканування) 600 точок на дюйм (детальне сканування)
Вихідна роздільна здатність	Від 50 до 1200 точок на дюйм (з кроком 1 точка на дюйм)*1
Розмір документа	Максимально: 215.9×6,096 мм (8.5×240 дюймів)*2 Мінімально: 50.8×50.8 мм (2×2 дюймів)
Подача паперу	Завантаження лицьовою стороною донизу
Виведення паперу	Виведення лицьовою стороною донизу
Ресурс паперу	100 аркушів при щільності 80 г/м ²
Глибина кольору	Колір <input type="checkbox"/> 30 бітів на піксель всередині (10 бітів на піксель на колір всередині) <input type="checkbox"/> 24 бітів на піксель ззовні (8 бітів на піксель на колір ззовні) Відтінки сірого <input type="checkbox"/> 10 бітів на піксель всередині <input type="checkbox"/> 8 бітів на піксель зовні Чорно-біле <input type="checkbox"/> 10 бітів на піксель всередині <input type="checkbox"/> 1 бітів на піксель зовні
Інтерфейс	Супершвидкісний USB Високошвидкісний концентратор USB IEEE 802.11b/g/n або IEEE 802.11a/b/g/n/ac *3 Ethernet 1000BASE-T/100BASE-TX/10BASE-T

*1 Значення при скануванні з комп'ютера. Доступні значення роздільної здатності можуть залежати від способу сканування.

*2 Максимальна довжина може залежати від способу сканування та роздільної здатності. Детальніше див.

[«Максимальна довжина довгого паперу» на сторінці 45](#)

*3 Доступні інтерфейси Wi-Fi можуть залежати від регіону.

Технічні характеристики мережі

Технічні характеристики Wi-Fi

Див. технічні характеристики Wi-Fi у таблиці внизу.

Країни або регіони, крім зазначених нижче	Таблиця А
Ірландія, Велика Британія, Австрія, Німеччина, Ліхтенштейн, Швейцарія, Франція, Бельгія, Люксембург, Нідерланди, Італія, Португалія, Іспанія, Данія, Фінляндія, Норвегія, Швеція, Ісландія, Хорватія, Кіпр, Греція, Північна Македонія, Сербія, Словенія, Мальта, Боснія і Герцеговина, Косово, Чорногорія, Албанія, Болгарія, Чехія, Естонія, Угорщина, Латвія, Литва, Польща, Румунія, Словаччина, Ізраїль, Австралія, Нова Зеландія, Тайвань	Таблиця В
Турція	DS-900WN: Серійні номери, що починаються з XDA8: Таблиця А Серійні номери, що починаються з XDA7: Таблиця В
	DS-800WN: Серійні номери, що починаються з XDA2: Таблиця А Серійні номери, що починаються з XD9Z: Таблиця В

Таблиця А

Стандарти	IEEE 802.11b/g/n*1
Діапазон частот	2 400–2 483,5 МГц
Максимальна потужність радіочастоти, що передається	20 дБм (EIRP)
Канали	1/2/3/4/5/6/7/8/9/10/11/12/13
Режими підключення	Інфраструктура, Wi-Fi Direct (Простий режим AP)*2*3
Протоколи безпеки*4	WEP (64/128bit), WPA2-PSK (AES)*5, WPA3-SAE (AES), WPA2/WPA3-Enterprise

*1 Стандарт доступний тільки для HT20.

*2 Не підтримується для IEEE 802.11b.

*3 Інфраструктуру та режими Wi-Fi Direct або Ethernet-підключення можна використовувати одночасно.

*4 Wi-Fi Direct підтримує тільки WPA2-PSK (AES).

*5 Сумісний з протоколом WPA2, підтримка протоколів WPA/WPA2 Personal.

Таблиця В

Стандарти	IEEE 802.11a/b/g/n*1/ac
-----------	-------------------------

Діапазони частот	IEEE 802.11b/g/n: 2,4 ГГц, IEEE 802.11a/n/ac: 5 ГГц		
Канали	Wi-Fi	2,4 ГГц	1/2/3/4/5/6/7/8/9/10/11/12*2/13*2
		5 ГГц*3	W52 (36/40/44/48), W53 (52/56/60/64), W56 (100/104/108/112/116/120/124/128/132/136/140/144), W58 (149/153/157/161/165)
	Wi-Fi Direct	2,4 ГГц	1/2/3/4/5/6/7/8/9/10/11/12*2/13*2
		5 ГГц*3	W52 (36/40/44/48) W58 (149/153/157/161/165)
Режими підключення	Інфраструктура, Wi-Fi Direct (простий режим AP)*4, *5		
Протоколи безпеки*6	WEP (64/128bit), WPA2-PSK (AES)*7, WPA3-SAE (AES), WPA2/WPA3-Enterprise		

*1 Стандарт доступний тільки для NT20.

*2 Не доступно в Тайвані.

*3 Доступність цих каналів в використання продукту поза приміщенням на цих каналах залежить від регіону. Докладніше див. <http://support.epson.net/wifi5ghz/>.

*4 Не підтримується для IEEE 802.11b.

*5 Інфраструктуру та режими Wi-Fi Direct або Ethernet-підключення можна використовувати одночасно.

*6 Wi-Fi Direct підтримує тільки WPA2-PSK (AES).

*7 Сумісний з протоколом WPA2, підтримка протоколів WPA/WPA2 Personal.

Технічні характеристики Ethernet

Стандарти	IEEE802.3i (10BASE-T)*1 IEEE802.3u (100BASE-TX)*1 IEEE802.3ab (1000BASE-T)*1 IEEE802.3az (Енергоефективний Ethernet)*2
Режим зв'язку	Авто, 10 Мбіт повний дуплекс, 10 Мбіт полудуплекс, 100 Мбіт повний дуплекс, 100 Мбіт полудуплекс
Сполучна лінія	RJ-45

*1 Використовуйте категорію 5e або вище STP (екранована кручена пара), щоб запобігти ризику радіоперешкод.

*2 Підключений пристрій повинен відповідати стандартам IEEE802.3az.

Функції мережі та підтримка IPv4/IPv6

Функції	Підтримуються
Epson Scan 2	IPv4, IPv6

Функції	Підтримуються
Document Capture Pro/Document Capture	IPv4
Epson Connect (Сканувати у хмару)	IPv4
AirPrint	IPv4, IPv6

Протокол безпеки

IEEE802.1X*	
IPsec/IP-фільтрація	
SSL/TLS	HTTPS сервер/клієнт
SMTPS (STARTTLS, SSL/TLS)	
SNMPv3	

* Вам необхідно використовувати пристрій підключення, який відповідає IEEE802.1X.

Підтримка сторонніх послуг

AirPrint	OS X Mavericks (10.9.5) або пізнішої версії
----------	---

* Ми рекомендуємо використовувати найновішу версію Mac OS.

Характеристики USB-носія

Пристрій	Максимальні потужності
Пристрій пам'яті USB	2 ТБ (відформатований у системі FAT, FAT32 або exFAT).

Зазначені нижче носії використовувати неможливо:

- Носій, який потребує спеціальний драйвер
- Носій з налаштуваннями безпеки (пароль, кодування тощо)

Компанія Epson не може гарантувати роботу зовнішніх носіїв.

Використання порту для сканера

Сканер використовує вказаний нижче порт. Адміністратор мережі, за необхідності, повинен мати дозвіл на відкриття на цих портах дозволу на доступність.

Якщо сканер є відправником (клієнтом)

Використання	Місце призначення (Сервер)	Протокол	Номер порту
Надсилання файлу (у разі використання на сканері функції сканування в мережеву папку)	Сервер FTP/FTPS	FTP/FTPS (TCP)	20
			21
	Файловий сервер	SMB (TCP)	445
		NetBIOS (UDP)	137
			138
	Сервер WebDAV	NetBIOS (TCP)	139
		Протокол HTTP (TCP)	80
	Протокол HTTPS (TCP)	443	
	Сервер SMTP	SMTP (TCP)	25
SMTP SSL/TLS (TCP)		465	
SMTP STARTTLS (TCP)		587	
Підключення POP перед SMTP (у разі використання на сканері функції сканування на пошту)	Сервер POP	POP3 (TCP)	110
У разі використання Epson Connect	Сервер Epson Connect	HTTPS	443
		XMPP	5222
Збирання інформації про користувача (використання контактів на сканері)	Сервер LDAP	LDAP (TCP)	389
		LDAP SSL/TLS (TCP)	636
		LDAP STARTTLS (TCP)	389
Автентифікація користувача під час збирання інформації про користувача (у разі використання контактів на сканері) Автентифікація користувача у разі використання функції сканування у мережеву папку (SMB) на сканері	Сервер KDC	Kerberos	88
Керування WSD	Клієнтський комп'ютер	WSD (TCP)	5357
Пошук комп'ютера в разі пуш-сканування з програми	Клієнтський комп'ютер	Пошук пуш-сканування	2968

Якщо клієнтський комп'ютер є відправником (клієнтом)

Використання	Місце призначення (Сервер)	Протокол	Номер порту
Знайдіть сканер через програму, наприклад EpsonNet Config, драйвер сканера.	Сканер	ENPC (UDP)	3289
Зберіть та встановіть інформацію MIB через програму, таку як EpsonNet Config, драйвер сканера.	Сканер	SNMP (UDP)	161
Пошук сканера WSD	Сканер	WS-Discovery (UDP)	3702
Пересилання даних сканування з програми	Сканер	Network Scan (TCP)	1865
Збирання інформації про завдання в разі пуш-сканування програми	Сканер	Push-сканування	2968
Web Config	Сканер	HTTP (TCP)	80
		HTTPS (TCP)	443

Технічні характеристики: габарити і вага

Габарити

Зберігання (од. вимір.: мм (дюйми))

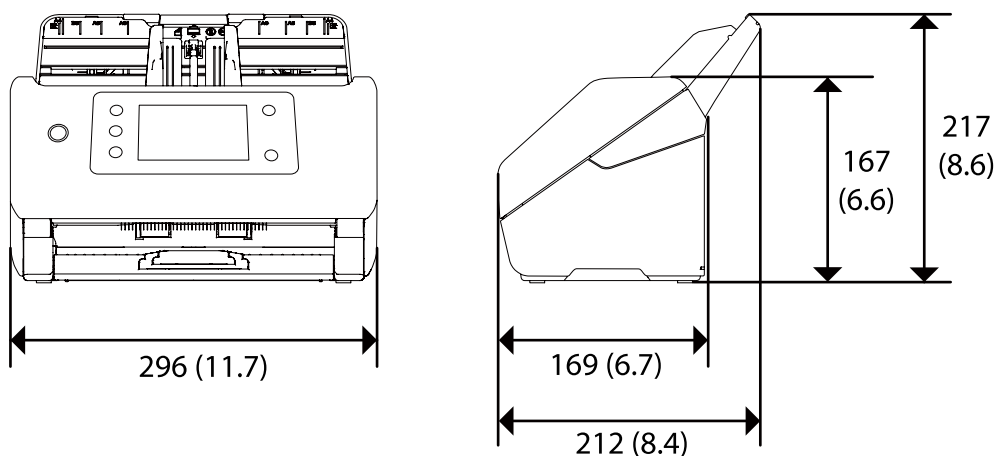

Сканування (од. вимір.: мм (дюйми))

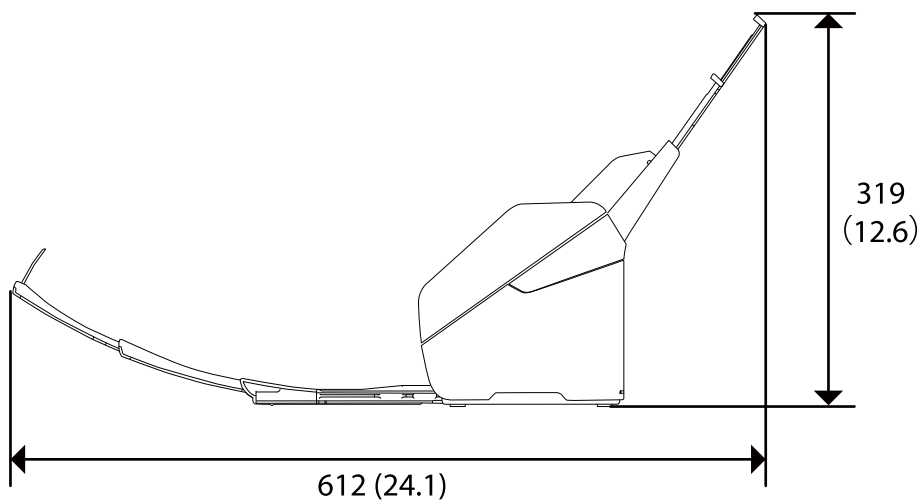

Вага

Приблизно 3.7 кг (8.2 фунтів)

Характеристики енергоспоживання

Електричні характеристики сканера

Номінальна вхідна напруга постійного струму	Постійний струм 24 В
Номінальний вхідний постійний струм	1 А

<p>Споживання енергії</p>	<p>DS-900WN:</p> <p>З'єднання USB</p> <ul style="list-style-type: none"> <input type="checkbox"/> Під час роботи: прибл. 19 Вт <input type="checkbox"/> Режим готовності: прибл. 5.6 Вт <input type="checkbox"/> Режим сну: прибл. 1.2 Вт <input type="checkbox"/> Живлення вимкнено: приблизно 0.1 Вт <p>З'єднання Wi-Fi</p> <ul style="list-style-type: none"> <input type="checkbox"/> Під час роботи: прибл. 19 Вт <input type="checkbox"/> Режим готовності: прибл. 5.8 Вт <input type="checkbox"/> Режим сну: прибл. 1.4 Вт <input type="checkbox"/> Живлення вимкнено: приблизно 0.1 Вт <p>З'єднання Ethernet</p> <ul style="list-style-type: none"> <input type="checkbox"/> Під час роботи: прибл. 20 Вт <input type="checkbox"/> Режим готовності: прибл. 6.1 Вт <input type="checkbox"/> Режим сну: прибл. 1.2 Вт <input type="checkbox"/> Живлення вимкнено: приблизно 0.1 Вт <hr/> <p>DS-800WN:</p> <p>З'єднання USB</p> <ul style="list-style-type: none"> <input type="checkbox"/> Під час роботи: прибл. 18 Вт <input type="checkbox"/> Режим готовності: прибл. 5.6 Вт <input type="checkbox"/> Режим сну: прибл. 1.2 Вт <input type="checkbox"/> Живлення вимкнено: приблизно 0.1 Вт <p>З'єднання Wi-Fi</p> <ul style="list-style-type: none"> <input type="checkbox"/> Під час роботи: прибл. 19 Вт <input type="checkbox"/> Режим готовності: прибл. 5.8 Вт <input type="checkbox"/> Режим сну: прибл. 1.4 Вт <input type="checkbox"/> Живлення вимкнено: приблизно 0.1 Вт <p>З'єднання Ethernet</p> <ul style="list-style-type: none"> <input type="checkbox"/> Під час роботи: прибл. 19 Вт <input type="checkbox"/> Режим готовності: прибл. 6.1 Вт <input type="checkbox"/> Режим сну: прибл. 1.2 Вт <input type="checkbox"/> Живлення вимкнено: приблизно 0.1 Вт
---------------------------	---

Примітка.

Для користувачів з Європи — докладніше про споживання енергії див. наведений нижче веб-сайт.

<http://www.epson.eu/energy-consumption>

Характеристики адаптера змінного струму

Модель	A461H (змін. струм 100–240 В) A462E (змін. струм 220–240 В)
Номінальний вхідний струм	1 А
Номінальний діапазон частот	50–60 Гц
Номінальна вихідна напруга живлення	Постійний струм 24 В
Номінальний вихідний струм	1 А

Примітка.

Для користувачів з Європи — докладніше про споживання енергії див. наведений нижче веб-сайт.

<http://www.epson.eu/energy-consumption>

Умови експлуатації

Температура	Під час роботи	Від 5 до 35 °C (41 до 95 °F)
	Під час зберігання	Від -25 до 60 °C (-13 до 140 °F)
Відносна вологість	Під час роботи	Від 15 до 80% (без конденсату)
	Під час зберігання	Від 15 до 85% (без конденсату)
Умови експлуатації		Звичайні офісні або домашні умови. Не експлуатуйте сканер, якщо він знаходиться під впливом прямого сонячного проміння, розташований біля сильних джерел світла або там, де багато пилу.

Системні вимоги

Підтримувані операційні системи відрізняються, залежно від програми.

Windows* ¹	Windows 11 або новішої версії Windows 10 Windows 8/8.1 Windows 7 Windows Server 2008 або новішої версії
Mac OS* ^{2, *3}	Mac OS X 10.9 або новішої версії, macOS 11 або новішої версії

*1 Document Capture Pro не підтримує Windows Vista, Windows XP та Windows Server.

*3 Система файлів UNIX File System (UFS) для Mac OS не підтримується.

*2 Швидке перемикання користувачів на Mac OS або більш пізньої версії не підтримується.

Стандарти та підтвердження відповідності

Стандарти та сертифікати для європейської моделі.	233
Стандарти та сертифікати для австралійських моделей.	233
Стандарти та сертифікати для моделей США.	234
Затвердження типу ZICTA для користувачів у Замбії.	234

Стандарти та сертифікати для європейської моделі

Продукт та адаптер змінного струму

Для європейських користувачів

Цим повідомленням компанія Seiko Epson Corporation проголошує, що перелічені нижче моделі з радіообладнанням відповідають Директиві 2014/53/EU. Повний текст декларації відповідності ЄС доступний на вказаних нижче веб-сайтах.

<http://www.epson.eu/conformity>

J382J

A461H, A462E

Для використання тільки в Ірландії, Австрії, Німеччині, Ліхтенштейні, Швейцарії, Франції, Бельгії, Люксембурзі, Нідерландах, Італії, Португалії, Іспанії, Данії, Фінляндії, Норвегії, Швеції, Ісландії, Хорватії, Кіпрі, Греції, Словенії, Мальті, Болгарії, Чехії, Естонії, Угорщині, Латвії, Литві, Польщі, Румунії та Словаччині.

Компанія Epson не нестиме відповідальності за будь-яку невідповідність вимогам захисту, що виникли внаслідок nereкомендованих змін до продукту.



Для користувачів в Україні

Спрощена декларація відповідності для сканер

СПРОЩЕНА ДЕКЛАРАЦІЯ

про відповідність

Спрощена декларація про відповідність, зазначена в пункті 29 Технічного регламенту радіообладнання, повинна бути представлена таким чином:

справжнім “СЕЙКО ЕПСОН КОРПОРЕЙШН” заявляє, що сканер відповідає Технічному регламенту радіообладнання;

повний текст декларації про відповідність доступний на веб-сайті за такою адресою:

<http://epson.ua/conformity>

Стандарти та сертифікати для австралійських моделей

Продукт

EMC	AS/NZS CISPR32 клас B
-----	-----------------------

Цим самим компанія Epson заявляє, що вказані нижче моделі обладнання відповідають основним вимогам та іншим відповідним положенням стандарту AS/NZS4268:

J382J

Компанія Epson не несе відповідальності за недотримання вимог захисту, що виникли внаслідок nereкомендованих змін у продукті.

Адаптер змінного струму (A461H)

EMC	AS/NZS CISPR32 клас B
-----	-----------------------

Стандарти та сертифікати для моделей США

Продукт

EMC	FCC Part 15 Subpart B Class B CAN ICES-3 (B)/NMB-3 (B)
-----	---

Це обладнання містить вказаний нижче безпроводний модуль.

Виробник: Seiko Epson Corporation

Тип: J26H005

Цей пристрій відповідає частині 15 Правил FCC та RSS-210 Правил IC. Компанія Epson не несе відповідальності за недотримання вимог захисту, що виникли внаслідок nereкомендованих змін у продукті. Робота пристрою відбувається за таких двох умов: (1) цей пристрій не може завдати шкідливого впливу; (2) пристрій повинен приймати будь-яке втручання, зокрема й те, яке може спричинити небажану його роботу.

Щоб запобігти радіоперешкодам ліцензованим службам, цей пристрій слід використовувати у приміщеннях і подалі від вікон для забезпечення максимального захисту. На обладнання (або його передавальну антену), що встановлюється зовні, потрібно отримати дозвіл.

Дане обладнання відповідає вимогам FCC/IC меж радіаційного впливу, встановлених для неконтрольованого середовища і відповідає нормативам FCC радіо частотності (РЧ) в Додатку С до OET65 і RSS-102 правил захисту від впливу IC радіо частотності (РЧ). Це обладнання повинно бути встановлено і експлуатуватися таким чином, щоб радіатор знаходився на відстані не менше 7,9 дюймів (20 см) або більше від тіла людини (за винятком кінцівок: рук, зап'ясть, ніг і щиколоток).

Адаптер змінного струму (A461H)

EMC	FCC Part 15 Subpart B Class B CAN ICES-3 (B)/NMB-3 (B)
-----	---

Затвердження типу ZICTA для користувачів у Замбії

Аби перевірити інформацію щодо затвердження типу ZICTA, перейдіть на наступний веб-сайт.

<https://support.epson.net/zicta/>

Джерела довідкової інформації

Веб-сайт технічної підтримки.236

Звернення у відділ підтримки компанії Epson.236

Веб-сайт технічної підтримки

Якщо вам необхідна додаткова інформація, дивіться веб-сайт технічної підтримки компанії Epson. Оберіть свою країну чи регіон, або перейдіть у відділ підтримки на локальному веб-сайті компанії Epson. На сайті доступна інформація про останні драйвери, FAQ, посібники або інші файли для завантаження.

<http://support.epson.net/>

<http://www.epson.eu/support> (Європа)

Якщо виріб компанії Epson не працює належним чином, і вирішити проблему не вдається, зверніться за допомогою у службу підтримки компанії Epson.

Звернення у відділ підтримки компанії Epson

Перед зверненням до компанії Epson

Якщо виріб компанії Epson не працює належним чином, а вирішити проблему за допомогою інформації, що міститься в супровідній документації до виробу не вдається, зверніться за допомогою у службу підтримки компанії Epson. Якщо у місці вашого перебування немає відділу підтримки компанії Epson, зверніться до дилера, в якого було придбано цей продукт.

Відділ підтримки компанії Epson надасть допомогу значно швидше за умови надання наступної інформації:

- Заводський номер продукту
(Етикетка із серійним номером зазвичай знаходиться на задній стороні виробу).
- Модель продукту
- Версія програмного забезпечення продукту
(Натисніть кнопку **Про програму**, **Інформація про версію** або схожу кнопку у вікні програми).
- Марка й модель комп'ютера
- Операційна система комп'ютера та її версія
- Назви й версії програм, які зазвичай використовуються з продуктом

Примітка.

В залежності від виробу, у деяких моделях списки номерів факсів і (або) настройки мережі можна зберігати у пам'яті приладу. Ці дані можуть бути втрачені внаслідок поломки приладу або під час його ремонту. Компанія Epson не несе відповідальності за втрату будь-яких даних, а також не зобов'язана виконувати резервне копіювання чи відновлення даних і настройок навіть під час гарантійного строку. Компанія Epson рекомендує користувачам самостійно робити резервні копії або нотатки.

Підтримка користувачів у Європі

Контактні дані відділу підтримки компанії Epson див. у документі Pan-European Warranty Document (Загальноєвропейська гарантія).

Підтримка користувачів у Тайвані

За підтримкою й послугами можна звертатися:

Глобальний веб-сайт

<http://www.epson.com.tw>

Тут можна знайти інформацію про технічні характеристики продуктів, драйвери для завантаження, а також замовити продукти.

Довідковий стіл компанії Epson

Телефон: +886-2-2165-3138

Персонал довідкового столу по телефону допоможе вирішити такі питання:

- Зробити замовлення продуктів і отримати інформацію про них
- Отримати відповіді на запитання про використання продуктів або проблеми, які виникають
- Замовити послуги, пов'язані з ремонтом і гарантійним обслуговуванням

Ремонтний сервісний центр:

<http://www.tekcare.com.tw/branchMap.page>

Корпорація TekCare — це авторизований сервісний центр Epson Taiwan Technology & Trading Ltd.

Підтримка користувачів в Австралії

Бажання відділу Epson Australia — надавати клієнтам високоякісні послуги технічної підтримки. Крім документації до цього продукту, інформацію можна отримати із зазначених нижче джерел:

URL-адреса в Інтернеті

<http://www.epson.com.au>

Отримайте доступ до веб-сторінок Epson Australia. Варто прихопити модем із собою і скористатись нагодою та зайняти інтернет-серфінгом! На сайті є область завантаження для драйверів, контактні дані компанії Epson, інформація про нові продукти. Крім того, тут можна отримати технічну підтримку (електронною поштою).

Довідковий стіл компанії Epson

Телефон: 1300-361-054

Довідковий стіл компанії Epson — це останній резервний засіб, який дає впевненість, що клієнти отримають пораду. Його співробітники можуть допомогти в установці, налаштуванні й експлуатації продукції Epson. Продавці-консультанти довідкового столу надають літературу про нові продукти Epson та дають поради щодо місцезнаходження найближчих дилерів і сервісних пунктів. Також там можна отримати відповідь на різноманітні питання.

Перед тим як звернутися до довідкового столу, рекомендуємо зібрати всю потрібну інформацію та тримати її під рукою. Чим більше інформації ви підготуєте, тим швидше отримаєте допомогу у вирішенні проблеми. Ця інформація включає в себе документацію до продукту Epson, відомості про тип комп'ютера, операційної системи, прикладних програм, а також будь-які дані, які можуть знадобитися.

Транспортування продукту

Компанія Epson рекомендує зберігати упаковку для транспортування у майбутньому.

Підтримка користувачів у Сінгапурі

Дані про джерела інформації, відділи підтримки та сервісні центри компанії Epson, які є в Сінгапурі:

Глобальний веб-сайт

<http://www.epson.com.sg>

Тут можна знайти інформацію про технічні характеристики, драйвери для завантаження, відповіді на запитання, які часто задаються (FAQ), зробити замовлення або звернутися за технічною підтримкою по електронній пошті.

Довідковий стіл компанії Epson

Безкоштовний номер: 800-120-5564

Персонал довідкового столу по телефону допоможе вирішити вказані нижче питання.

- Зробити замовлення продуктів і отримати інформацію про них
- Отримати відповіді на запитання про використання продуктів або способи вирішення проблем, які виникають
- Замовити послуги, пов'язані з ремонтом і гарантійним обслуговуванням

Підтримка користувачів у Таїланді

За підтримкою й послугами можна звертатися:

Глобальний веб-сайт

<http://www.epson.co.th>

Тут можна знайти інформацію про технічні характеристики, драйвери для завантаження, відповіді на запитання, які часто задаються (FAQ), та адресу електронної пошти.

Інформаційний центр компанії Epson

Телефон: 66-2460-9699

Адреса електронної пошти: support@eth.epson.co.th

Персонал інформаційного центру допоможе вирішити зазначені нижче питання:

- Зробити замовлення продуктів і отримати інформацію про них
- Отримати відповіді на запитання про використання продуктів або проблеми, які виникають
- Замовити послугу, пов'язану з ремонтом і гарантійним обслуговуванням

Підтримка користувачів у В'єтнамі

За підтримкою й послугами можна звертатися:

Сервісний центр Epson

27 Yen Lang, Trung Liet Ward, Dong Da District, Ha Noi City. Tel: +84 24 7300 0911

38 Le Dinh Ly, Thac Gian Ward, Thanh Khe District, Da Nang. Tel: +84 23 6356 2666

194/3 Nguyen Trong Tuyen, Ward 8, Phu Nhuan Dist., HCMC. Tel: +84 28 7300 0911

31 Phan Boi Chau, Ward 14, Binh Thanh District, HCMC. Tel: +84 28 35100818

Підтримка користувачів в Індонезії

За підтримкою й послугами можна звертатися:

Глобальний веб-сайт

<http://www.epson.co.id>

- Інформація про технічні характеристики, драйвери для завантаження
- Часті запитання (FAQ), замовлення або запитання електронною поштою

Гаряча лінія Epson

Телефон: 1500-766 (Indonesia Only)

Адреса електронної пошти: customer.care@ein.epson.co.id

Персонал гарячої лінії за телефоном або електронною поштою надасть вам допомогу щодо наведених нижче питань:

- Зробити замовлення продуктів і отримати інформацію про них
- Технічна підтримка

Підтримка користувачів у Малайзії

За підтримкою й послугами можна звертатися:

Глобальний веб-сайт

<http://www.epson.com.my>

- Інформація про технічні характеристики, драйвери для завантаження
- Часті запитання (FAQ), замовлення або запитання електронною поштою

Інформаційний центр компанії Epson

Телефон: 1800-81-7349 (безкоштовний номер)

Адреса електронної пошти: websupport@emsb.epson.com.my

- Зробити замовлення продуктів і отримати інформацію про них
- Отримати відповіді на запитання про використання продуктів або проблеми, які виникають
- Замовити послуги, пов'язані з ремонтом і гарантійним обслуговуванням

Epson Malaysia Sdn Bhd (головний офіс)

Телефон: 603-56288288

Факс: 603-5628 8388/603-5621 2088

Підтримка користувачів в Індії

За підтримкою й послугами можна звертатися:

Глобальний веб-сайт

<http://www.epson.co.in>

Тут можна знайти інформацію про технічні характеристики продуктів, драйвери для завантаження, а також замовити продукти.

Безкоштовна гаряча лінія

Для обслуговування, отримання інформації про виріб або замовлення витратних матеріалів –
18004250011 / 186030001600 / 1800123001600 (9:00 – 18:00)

Ел. пошта

calllog@epson-india.in

WhatsApp

+91 96400 00333

Підтримка користувачів у Філіппінах

В Epson Philippines Corporation з радістю допоможуть користувачам, які звернуться за технічною підтримкою, а також за іншими послугами, що надаються після продажу. Зв'язатися з нами можна за наведеними нижче телефонами, факсами та адресою електронної пошти.

Глобальний веб-сайт

<http://www.epson.com.ph>

Тут можна знайти інформацію про технічні характеристики, драйвери для завантаження, відповіді на запитання, які часто задаються (FAQ), або звернутися із запитаннями по електронній пошті.

Центр обслуговування клієнтів компанії Epson Philippines

Безкоштовний номер: (PLDT) 1-800-1069-37766

Безкоштовний номер: (Digitel) 1-800-3-0037766

Столичний регіон: +632-8441-9030

Веб-сайт: <https://www.epson.com.ph/contact>

Адреса електронної пошти: customercare@epc.epson.com.ph

Лінія доступна з 9:00 до 18:00, з понеділка по суботу (окрім святкових днів)

Персонал центру обслуговування клієнтів по телефону допоможе вирішити зазначені нижче питання.

- Зробити замовлення продуктів і отримати інформацію про них
- Отримати відповіді на запитання про використання продуктів або проблеми, які виникають

Заповіти послугу, пов'язану з ремонтом і гарантійним обслуговуванням

Epson Philippines Corporation

Міжміська лінія: +632-8706-2609

Факс: +632-8706-2663 / +632-8706-2665