

EPSON

EM-C7100 Series

Guia de l'usuari



Impressió

Fotocopiar

Escaneig

Enviament de faxos

Manteniment de la impressora

Solució de problemes

Contents

Guia d'aquest manual

| | |
|--|----|
| Introducció als manuals. | 9 |
| Instruccions de seguretat importants (manual imprès). | 9 |
| Comenceu aquí (manual imprès). | 9 |
| Guia de l'usuari (manual digital). | 9 |
| Informació sobre els manuals més recents. | 9 |
| Cerca d'informació. | 9 |
| Imprimir només les pàgines que necessiteu. | 10 |
| Quant a aquesta guia. | 10 |
| Marques i símbols. | 10 |
| Indicacions sobre captures de pantalla i il·lustracions. | 11 |
| Referències dels sistemes operatius. | 11 |
| Marques comercials. | 12 |
| Copyright. | 13 |

Instruccions importants

| | |
|---|----|
| Instruccions de seguretat. | 15 |
| Consells i advertències sobre la impressora. | 16 |
| Consells i advertències per instal·lar la impressora. | 16 |
| Consells i advertències per utilitzar la impressora. | 17 |
| Consells i advertències per utilitzar la pantalla tàctil. | 17 |
| Consells i advertències per utilitzar l'armari opcional. | 18 |
| Consells i advertències per connectar-se a Internet. | 18 |
| Consells i advertències per utilitzar la impressora amb una connexió sense fil. | 18 |
| Notes sobre la contrasenya de l'administrador. | 19 |
| Consells per a l'ús de dispositius de memòria. | 20 |
| Consells i advertències per transportar o emmagatzemar la impressora. | 20 |
| Protegir la vostra informació personal. | 20 |

Noms i funcions de les peces

| | |
|--------------------|----|
| Frontal. | 22 |
| Posterior. | 25 |

Guia del tauler de control

| | |
|--|----|
| Tauler de control. | 27 |
| Configuració de la pantalla d'inici. | 28 |

| | |
|---|----|
| Guia de la icona de xarxa. | 29 |
| Configuració de la pantalla del menú. | 30 |
| Configuració de la pantalla Job/Status. | 31 |
| Reservar treball. | 32 |
| Guia de la icona Treball. | 32 |
| Introducció de caràcters. | 33 |

Preparació de la impressora i de la configuració inicial

| | |
|---|-----|
| Resum de la preparació de la impressora i de la configuració inicial. | 35 |
| Preparació de la impressora. | 35 |
| Protecció de la impressora front a canvis de configuració no autoritzats. | 35 |
| Configuració d'una connexió de xarxa. | 35 |
| Resum dels preparatius necessaris per a cada funció. | 36 |
| Configuració dels ajustos d'impressió. | 36 |
| Instal·lació d'elements opcionals. | 37 |
| Instal·lació de l'armari opcional. | 38 |
| Instal·lació dels calaixos de paper opcionals. | 42 |
| Com instal·lar un dispositiu d'autenticació. | 47 |
| Creació d'una connexió de xarxa i realització d'ajustos. | 52 |
| Modificació de la contrasenya d'administrador. | 53 |
| Protecció de la configuració mitjançant el Bloqueig del tauler. | 54 |
| Connexió de la impressora a la xarxa. | 55 |
| Resolució de problemes en les connexions de xarxa. | 62 |
| Preparació i configuració de la impressora segons l'ús. | 72 |
| Configuració dels elements opcionals disponibles. | 72 |
| Registre d'un servidor de correu electrònic. | 74 |
| Crear una carpeta de la xarxa. | 77 |
| Registre de contactes. | 87 |
| Configuració per fer servir el servei al núvol com a destinacions per reenviar faxes. | 98 |
| Configuració per fer servir la informació dels usuaris al servidor LDAP com a destinacions. | 99 |
| Enviament de faxes amb un servidor de faxes. | 103 |
| Configuració de la impressió, l'escaneig, la còpia i l'enviament de fax. | 104 |
| Configuració inicial per imprimir. | 104 |
| Preparació de l'escanejat o la còpia. | 114 |
| Com fer disponibles les funcions de fax. | 119 |

| | |
|--|-----|
| Problemes en realitzar configuracions. | 144 |
| Ajuda per solucionar problemes. | 144 |
| No es pot accedir a Web Config. | 145 |

Càrrega de paper

| | |
|--|-----|
| Precaucions en la manipulació del paper. | 148 |
| Configuració del tipus i mida del paper. | 149 |
| Llista de tipus de paper. | 149 |
| Llista de mides de paper detectades. | 150 |
| Càrrega de paper. | 150 |
| Càrrega de diversos papers. | 151 |
| Càrrega de sobres. | 151 |
| Càrrega de paper perforat. | 152 |
| Càrrega de papers llargs. | 152 |

Col·locació dels originals

| | |
|--|-----|
| Col·locació dels originals. | 154 |
| Originals incompatibles amb l'ADF. | 155 |
| Detecció automàtica de la mida original. | 156 |

Inserció i extracció d'un dispositiu de memòria

| | |
|--|-----|
| Inserció d'un dispositiu USB extern. | 159 |
| Extracció d'un dispositiu USB extern. | 159 |
| Compartir dades en un dispositiu de memòria. | 160 |

Impressió

| | |
|---|-----|
| Impressió de documents. | 162 |
| Impressió des d'un ordinador — Windows. | 162 |
| Impressió d'un document mitjançant un controlador d'impressora PostScript (Windows) | 187 |
| Impressió des d'un ordinador — Mac OS. | 191 |
| Impressió des del controlador PostScript de la impressora a Mac OS. | 199 |
| Impressió de documents des de dispositius intel·ligents. | 203 |
| Impressió de sobres. | 205 |
| Impressió de sobres des d'un ordinador (Windows). | 205 |
| Impressió de sobres des d'un ordinador (Mac OS). | 205 |
| Impressió de dades des d'un dispositiu de memòria. | 205 |
| Impressió de fitxers JPEG des d'un dispositiu de memòria. | 205 |
| Impressió de fitxers PDF des d'un dispositiu de memòria. | 206 |

| | |
|---|-----|
| Impressió de fitxers TIFF des d'un dispositiu de memòria. | 206 |
| Opcions de menú d'impressió des d'un dispositiu de memòria. | 207 |
| Impressió de pàgines Web. | 209 |
| Impressió de pàgines Web des de dispositius mòbils. | 209 |
| Impressió utilitzant un servei al núvol. | 210 |
| Interrompre un treball d'impressió en curs i imprimir. | 210 |

Fotocopiar

| | |
|--|-----|
| Mètodes de còpia disponibles. | 213 |
| Còpia d'originals. | 213 |
| Còpia a doble cara. | 214 |
| Fer còpies augmentant o reduint. | 214 |
| Còpia de diversos originals en un full. | 215 |
| Copiar en ordre de les pàgines. | 216 |
| Copiar originals sense ombres ni perforacions. | 216 |
| Copiar l'anvers i revers d'un document d'identitat en una cara de paper. | 217 |
| Copiar dues pàgines oposades d'un fulletó en fulls de paper diferents. | 217 |
| Còpies de codis de barres amb claredat. | 218 |
| Còpia de sobres. | 218 |
| Interrupció i còpia. | 219 |
| Opcions de menú per a copiar. | 219 |
| Opcions de menú bàsiques per a copiar. | 219 |
| Opcions de menú avançades per a copiar. | 221 |

Escaneig

| | |
|--|-----|
| Mètodes d'impressió disponibles. | 225 |
| Escaneig d'originals a una carpeta de xarxa. | 225 |
| Escaneig d'originals a un correu electrònic. | 226 |
| Escaneig d'originals a un ordinador. | 226 |
| Escaneig d'originals a un dispositiu de memòria | 228 |
| Escaneig d'originals al núvol. | 228 |
| Escaneig mitjançant WSD. | 228 |
| Escaneig d'originals a un dispositiu intel·ligent. | 230 |
| Opcions de menú per escanejar. | 230 |
| Mode color:. | 231 |
| Format de fitxer:. | 231 |
| Resolució:. | 231 |
| 2 cares:. | 231 |
| Àrea escan.:. | 231 |
| Tipus original. | 231 |
| Orient.(orig.):. | 231 |
| Orig. mides dif.:. | 231 |
| Densitat:. | 232 |

| | |
|------------------------------------|-----|
| Elimina ombra: | 232 |
| Elimina forats: | 232 |
| Subjecte: | 232 |
| Mida màx. fitxer adjunt: | 232 |
| Nom del fitxer: | 232 |

Enviament de faxos

| | |
|---|-----|
| Abans d'utilitzar les funcions de fax. | 234 |
| Resum de les funcions de fax d'aquesta impressora | 234 |
| Funció: Enviament de faxos. | 234 |
| Funció: Recepció de faxos. | 235 |
| Característica: Enviament/Recepció de PC-FAX (Windows/Mac OS). | 237 |
| Funcions: Diversos informes de fax. | 238 |
| Funció: estat o registres de treballs de fax. | 238 |
| Funció: Caixa del fax. | 238 |
| Funció: Seguretat en enviar i rebre faxos. | 239 |
| Funcions: altres funcions útils. | 240 |
| Enviament de faxos mitjançant la impressora. | 240 |
| Selecció de destinataris. | 241 |
| Diverses maneres d'enviar faxos. | 242 |
| Recepció de faxos a la impressora. | 249 |
| Recepció de faxos entrants. | 250 |
| Recepció de faxos mitjançant una trucada telefònica. | 251 |
| Com desar i reenviar els faxos rebuts. | 253 |
| Visualització dels faxos rebuts a la pantalla LCD de la impressora. | 254 |
| Opcions de menú per a enviament de faxos. | 255 |
| Destinari. | 255 |
| Conf. fax. | 255 |
| Més. | 258 |
| Opcions de menú de Caixa del fax. | 259 |
| S. entr./ Confiden.. | 259 |
| Documents desats: | 261 |
| Env. sond/ Panell. | 263 |
| Comprovació de l'estat o registres de treballs de fax. | 266 |
| Mostra d'informació quan els faxos rebuts no s'han processat (no llegits/no impresos/no desats/no reenviats). | 266 |
| Comprovació dels treballs de fax en curs. | 268 |
| Comprovació de l'historial de treballs de fax. | 268 |
| Reimpressió de documents rebuts. | 268 |
| Enviament d'un fax des d'un ordinador. | 269 |
| Enviament de documents creats mitjançant una aplicació (Windows). | 269 |
| Enviament de documents creats mitjançant una aplicació (Mac OS). | 272 |

| | |
|--|-----|
| Recepció de faxos en un ordinador. | 274 |
| Comprovar si hi ha nous faxos (Windows). | 274 |
| Comprovar si hi ha nous faxos (Mac OS). | 276 |
| Cancel·lació de la funció que desa faxos entrants a l'ordinador. | 276 |

Manteniment de la impressora

| | |
|--|-----|
| Comprovació de l'estat dels consumibles. | 279 |
| Solució dels problemes d'alimentació de paper al Calaix de paper. | 280 |
| Millora de la qualitat d'impressió, de còpia, d'escaneig i de fax. | 281 |
| Ajustament de la qualitat de la impressió. | 281 |
| Ajust de la qualitat d'impressió segons el tipus de paper. | 282 |
| Comprovació i neteja del capçal d'impressió. | 283 |
| Prevenir l'obstrucció dels injectors. | 284 |
| Alineació de les línies. | 285 |
| Neteja del camí del paper per taques de tinta. | 285 |
| Neteja del Vidre de l'escàner. | 285 |
| Neteja de l'ADF. | 286 |

En aquestes situacions

| | |
|---|-----|
| Si substituïu un ordinador. | 290 |
| Instal·lar o desinstal·lar aplicacions per separat. | 290 |
| Instal·lar aplicacions per separat. | 290 |
| Instal·lació d'un controlador d'impressora PostScript. | 293 |
| Afegir una impressora Epson original (només per a Mac OS). | 294 |
| Desinstal·lació de les aplicacions. | 294 |
| Configurar la connexió amb l'ordinador. | 296 |
| Comprovació de l'estat de la connexió de xarxa de la impressora (informe de connexió de xarxa). | 296 |
| Connexió directa a la impressora (Wi-Fi Direct). | 297 |
| Quant Wi-Fi Direct. | 297 |
| Connexió a dispositius mitjançant Wi-Fi Direct | 297 |
| Connexió a l'ordinador mitjançant Wi-Fi Direct | 298 |
| Desconnexió de la connexió Wi-Fi Direct (Simple AP). | 300 |
| Modificació dels ajustos de Wi-Fi Direct (Simple AP) com ara l'SSID. | 300 |
| Canvi de la connexió de Wi-Fi a USB. | 301 |
| Ús d'una impressora amb la funció del control d'accés habilitada. | 302 |
| Inici de sessió a la impressora des del tauler de control. | 302 |
| Inici de sessió a la impressora des d'un ordinador. | 303 |

| | |
|--|-----|
| Registre d'un compte d'usuari al controlador de la impressora (Windows). | 303 |
| Autenticació d'usuaris a Epson Scan 2 quan s'utilitza el control d'accés. | 304 |
| Com moure i transportar la impressora. | 305 |
| Preparació per moure la impressora. | 305 |
| En moure la impressora amb les rodetes de l'armari. | 307 |
| Quan es mou la impressora amb unitats de calaix de paper opcionals adjuntes. | 308 |
| Transport de la impressora. | 308 |



Solució de problemes

| | |
|--|-----|
| Solució de problemes. | 311 |
| Comproveu l'estat d'error de la impressora. | 311 |
| Comproveu la connexió de la impressora. | 311 |
| Comproveu la configuració de la impressora. | 312 |
| No es pot imprimir, copiar, escanejar o fer servir el fax. | 313 |
| L'aplicació o el controlador de la impressora no funcionen correctament. | 313 |
| La impressora no es pot connectar mitjançant USB. | 317 |
| No es pot copiar. | 317 |
| No es poden enviar ni rebre faxos. | 318 |
| L'alimentació de paper no funciona correctament. | 324 |
| La qualitat d'impressió, de còpia, d'escaneig i de fax és deficient. | 328 |
| La qualitat de la impressió és deficient. | 328 |
| La qualitat és deficient. | 336 |
| Problemes amb la imatge escanejada. | 343 |
| La qualitat del fax enviat és deficient. | 346 |
| El fax rebut té una qualitat deficient. | 348 |
| Es mostra un missatge d'error a la pantalla LCD. | 348 |
| Es mostra un missatge a la pantalla LCD. | 348 |
| Es mostra un codi d'error al menú d'estat. | 351 |
| El paper s'ha embossat. | 358 |
| Prevenir embussos de paper. | 358 |
| És el moment de substituir els cartutxos de tinta. | 359 |
| Precaucions en la manipulació dels cartutxos de tinta. | 359 |
| Substitució dels cartutxos de tinta. | 360 |
| Impressió temporal amb tinta negra. | 361 |
| Continuar imprimint per conservar tinta negra (només per a Windows). | 363 |
| És el moment de substituir la caixa de manteniment. | 364 |

| | |
|--|-----|
| Precaucions en la manipulació de les unitats de manteniment. | 364 |
| Substitució d'una caixa de manteniment. | 364 |
| És l'hora de substituir els rodets de recollida. | 365 |
| Substitució dels rodets de recollida de la unitat de calaix de paper 1. | 365 |
| Substitució dels rodets de recollida de les unitats de calaix de paper del 2 al 4. | 369 |
| La impressora no funciona com s'esperava. | 375 |
| La impressora no s'encén o apaga. | 375 |
| El funcionament és lent. | 376 |
| La pantalla LCD és negra. | 378 |
| La pantalla tàctil no respon. | 378 |
| No es pot operar des del tauler de control. | 378 |
| Es mostra "x" a la pantalla i no podeu seleccionar fotos. | 378 |
| La impressió s'ha pausat. | 379 |
| El dispositiu de memòria no es reconeix. | 379 |
| No es poden desar dades en un dispositiu de memòria. | 379 |
| Funciona fent molt de soroll. | 379 |
| La data i l'hora són incorrectes. | 380 |
| El certificat arrel necessita actualitzar-se. | 380 |
| El menú Paràmetres d'impressió no es mostra (Mac OS). | 380 |
| Es fan còpies o s'envien faxos de manera no intencionada. | 380 |
| El número de fax del remitent no es mostra. | 381 |
| El número de fax del remitent que apareix als faxos rebuts és incorrecte. | 381 |
| No es poden fer trucades al telèfon connectat. | 381 |
| El contestador automàtic no respon a les trucades. | 381 |
| S'han rebut molts faxos brossa. | 381 |
| No es pot solucionar el problema. | 382 |
| No es poden resoldre problemes d'impressió. | 382 |

Informació del producte

| | |
|---|-----|
| Informació del paper. | 385 |
| Paper i capacitats disponibles. | 385 |
| Tipus de paper disponibles. | 391 |
| Informació de productes consumibles. | 392 |
| Codis dels cartutxos de tinta. | 392 |
| Codi de la unitat de manteniment. | 392 |
| Codis dels rodets de recollida. | 393 |
| Informació sobre els elements opcionals. | 393 |
| Codis per als elements opcionals. | 393 |
| Informació del programari. | 393 |
| Aplicació per imprimir des de l'ordinador (Windows Controlador d'impressora). | 393 |

| | |
|--|-----|
| Aplicació per imprimir des de l'ordinador (Mac OS Controlador d'impressora). | 395 |
| Aplicació compatible amb la impressió de tipus de lletra PostScript (Windows Controlador d'impressora PostScript). | 396 |
| Aplicació compatible amb la impressió de tipus de lletra PostScript (Mac OS Controlador d'impressora PostScript). | 397 |
| Aplicació que admet la impressió amb llenguatge PCL (Controlador d'impressora PCL). | 397 |
| Aplicació per escanejar documents(Document Capture Pro). | 398 |
| Aplicació per controlar l'escàner (Epson Scan 2). | 399 |
| Aplicació de configuració de funcions i enviament de fax (FAX Utility). | 399 |
| Aplicació per enviar faxes (Controlador PC-FAX). | 400 |
| Aplicació per a la configuració de funcions d'impressora (Web Config). | 401 |
| Aplicació per actualitzar programari i microprogramari (Epson Software Updater). | 403 |
| Aplicació per configurar el dispositiu en una xarxa (EpsonNet Config). | 404 |
| Programari per administrar dispositius en una xarxa (Epson Device Admin). | 404 |
| Sistema d'autenticació d'Epson (Administrador d'impressions Epson). | 404 |
| Configuració de la llista de menús. | 405 |
| Configuració general. | 405 |
| Imprimeix comptador. | 440 |
| Estat subministrament. | 440 |
| Mantenim.. | 440 |
| Idioma/Language  | 441 |
| Estat impressora/Imprimeix. | 441 |
| Gestor de Contactes. | 443 |
| Configuració de l'usuari  | 443 |
| Estat de dispositiu autenticació. | 444 |
| Informació d'Epson Open Platform. | 444 |
| Especificacions del producte. | 444 |
| Especificacions de la impressora. | 444 |
| Especificacions de l'escàner. | 445 |
| Especificacions de l'ADF. | 446 |
| Especificacions del fax. | 446 |
| Ús del port per a la impressora. | 447 |
| Especificacions de la interfície. | 449 |
| Especificacions de xarxa. | 449 |
| Compatibilitat de PostScript Nivell 3. | 451 |
| Serveis de tercers compatibles. | 452 |
| Especificacions del dispositiu de memòria. | 452 |
| Especificacions de les dades compatibles. | 452 |

| | |
|--|-----|
| Dimensions. | 453 |
| Especificacions elèctriques. | 453 |
| Especificacions ambientals. | 454 |
| Espai i ubicació d'instal·lació. | 454 |
| Requisits del sistema. | 456 |
| Especificacions del tipus de lletra. | 456 |
| Especificacions de les opcions. | 462 |
| Especificacions de la unitat de calaix de paper. | 462 |
| Especificacions de l'armariet. | 462 |
| Informació sobre normatives. | 462 |
| Estàndards i aprovacions. | 462 |
| German Blue Angel. | 463 |
| Restriccions de còpia. | 463 |

Informació de l'administrador

| | |
|--|-----|
| Administrar la impressora. | 466 |
| Comprovar la informació d'una impressora remota. | 466 |
| Administració de la connexió de xarxa. | 466 |
| Configuració de les notificacions per correu electrònic quan succeeixen esdeveniments. | 471 |
| Configuració del tauler de control. | 473 |
| Control del tauler d'operacions. | 474 |
| Configuració d'estalvi d'energia durant períodes d'inactivitat. | 476 |
| Configuració del so. | 477 |
| Còpia de seguretat i importació de la configuració d'impressora. | 478 |
| Actualització del microprogramari. | 480 |
| Sincronització de la data i l'hora amb el servidor d'hora. | 482 |
| Esborrament de les dades de la memòria interna. | 483 |
| Administració dels contactes. | 483 |
| Control de l'alimentació de la impressora mitjançant Web Config. | 484 |
| Edició del disseny de la pantalla d'inici. | 484 |
| Comprovació del nombre total de pàgines carregades a través de la impressora. | 485 |
| Configuració de seguretat del producte. | 485 |
| Restricció de funcions disponibles. | 485 |
| Restricció de les connexions USB i de l'ús de memòries externes. | 488 |
| Ús de la funció de registre d'auditoria. | 489 |
| Xifratge de la contrasenya. | 490 |
| Restricció d'operacions amb fitxers des de PDL. | 491 |
| Modificació de la contrasenya d'administrador mitjançant Web Config. | 491 |
| Configuració de comptes de subadministrador. | 492 |

| | |
|---|-----|
| Habilitació de la verificació del programa en iniciar. | 493 |
| Configuració de les restriccions de domini. | 494 |
| Configuració de la seguretat de xarxa. | 495 |
| Control mitjançant els protocols. | 495 |
| Utilitzar un certificat digital. | 500 |
| Comunicació SSL/TLS amb la impressora. | 507 |
| Comunicació xifrada mitjançant el filtratge d'IPsec/IP. | 509 |
| Connexió de la impressora a una xarxa IEEE802.1X. | 521 |
| Problemes de seguretat de la xarxa. | 524 |
| Ús de l'Epson Open Platform. | 530 |
| Descripció general d'Epson Open Platform. | 530 |
| Configuració d'Epson Open Platform. | 531 |
| Informació d'Epson Remote Services. | 532 |

On obtenir ajuda

| | |
|---|-----|
| Pàgina web d'assistència tècnica. | 534 |
| Contactar amb l'assistència d'Epson. | 534 |
| Abans de contactar amb Epson. | 534 |
| Ajuda per als usuaris d'Europa. | 534 |
| Ajuda per a usuaris de Taiwan. | 535 |
| Ajuda per als usuaris d'Austràlia. | 535 |
| Ajuda per als usuaris de Nova Zelanda. | 536 |
| Ajuda per a usuaris de Singapur. | 536 |
| Ajuda per a usuaris de Tailàndia. | 536 |
| Ajuda per a usuaris de Vietnam. | 537 |
| Ajuda per als usuaris d'Indonèsia. | 537 |
| Ajuda per a usuaris de Hong Kong. | 538 |
| Ajuda per a usuaris de Malàisia. | 538 |
| Ajuda per als usuaris de l'Índia. | 538 |
| Ajuda per als usuaris de les Filipines. | 539 |

Guia d'aquest manual

| | |
|--|----|
| Introducció als manuals. | 9 |
| Cerca d'informació. | 9 |
| Imprimir només les pàgines que necessiteu. | 10 |
| Quant a aquesta guia. | 10 |
| Marques comercials. | 12 |
| Copyright. | 13 |

Introducció als manuals

Els manuals següents se subministren amb la impressora Epson. A banda d'aquests manuals, consulteu els diversos tipus d'informació d'ajuda disponibles sobre la impressora o sobre les aplicacions de programari d'Epson.

Instruccions de seguretat importants (manual imprès)

Instruccions per utilitzar la impressora de manera segura.

Comenceu aquí (manual imprès)

Proporciona informació sobre la configuració de la impressora i la instal·lació del programari.

Guia de l'usuari (manual digital)

Aquest manual. Disponible en format PDF i com a manual web. Proporciona informació detallada i instruccions sobre l'ús de la impressora i sobre la resolució de problemes.

Informació sobre els manuals més recents

❑ Manual imprès

Visita el lloc web de suport tècnic d'Epson Europa a <http://www.epson.eu/support>, o el lloc web de suport d'Epson a tot el món <http://support.epson.net/>.

❑ Manual digital

Visiteu el lloc web següent, introduïu el nom del producte i, a continuació, aneu a **Assistència**.
<https://epson.sn>

Cerca d'informació

El manual en PDF us permet buscar la informació que necessiteu mitjançant paraules clau o anant directament a seccions específiques utilitzant marcadors. Aquesta secció explica com utilitzar un manual en PDF obert amb Adobe Acrobat Reader DC al vostre ordinador.

Cerca per paraules clau

Feu clic a **Editar** > **Cerca avançada**. Introduïu la paraula clau (text) per obtenir la informació que busqueu a la finestra de cerca i, a continuació, feu clic a **Cerca**. Les coincidències es mostraran en una llista. Feu clic a una de les coincidències mostrades per saltar a la pàgina.

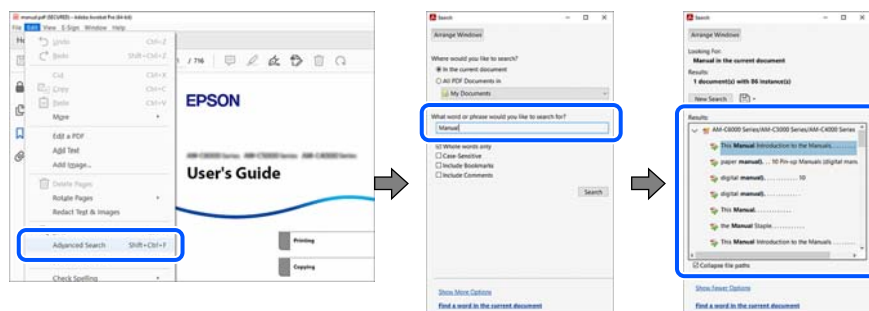

Saltar directament a marcadors

Feu clic a un títol per saltar a la pàgina. Feu clic a + o > per veure els títols de nivell inferior de la secció. Per tornar a la pàgina anterior, realitzeu l'operació següent al vostre teclat.

- Windows: mantingueu la tecla **Alt** premuda i, a continuació, premeu ←.
- Mac OS: mantingueu la tecla de comandament premuda i, a continuació, premeu ←.

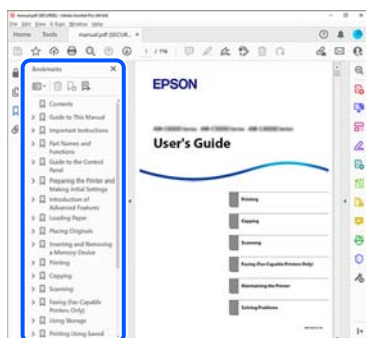

Imprimir només les pàgines que necessiteu

Podeu extreure i imprimir únicament les pàgines que necessiteu. Feu clic a **Imprimeix** al menú **Fitxer** i, a continuació, especifiqueu les pàgines que voleu imprimir a **Pàgines a Pàgines a imprimir**.

- Per especificar una sèrie de pàgines, introduïu un guió entre la pàgina d'inici i la pàgina de fi.
Exemple: 20-25
- Per especificar pàgines que no es troben a la sèrie, separeu les pàgines per comes.
Exemple: 5, 10, 15

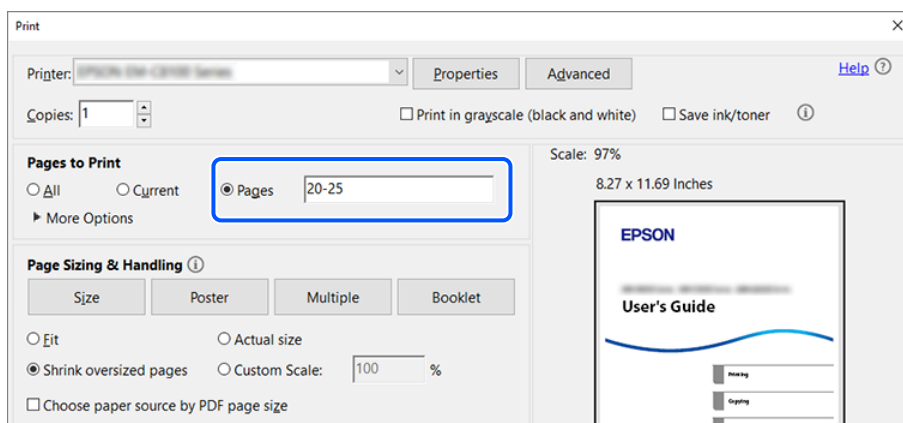

Quant a aquesta guia

En aquesta secció s'explica el significat de les marques i símbols, les notes sobre les descripcions i la informació de referència del sistema operatiu utilitzada en aquest manual.

Marques i símbols



Precaució:

Instruccions que cal seguir amb cura per prevenir lesions físiques.



Important:

Instruccions que cal seguir amb cura per prevenir danys a l'equip.

Nota:

Proporciona informació complementària i de referència.

Informació relacionada

➔ Enllaços a les seccions relacionades.



Proporciona Man. vídeo en línia de les instruccions d'ús. Consulteu l'enllaç d'informació relacionada.

Les icones següents descriuen la disponibilitat dels elements als menús del tauler de control de la impressora.



Elements que estan restringits quan el bloqueig de l'administrador està activat.

Indicacions sobre captures de pantalla i il·lustracions

- Les captures de pantalla del controlador de la impressora són de Windows 10 o de macOS High Sierra (10.13). El contingut de les pantalles varia segons el model i la situació.
- Les il·lustracions que s'empren en aquest manual només són exemples. Encara que hi hagi petites diferències segons el model, el mètode d'operació és el mateix.
- Alguns elements del menú de la pantalla LCD varien segons el model i la configuració.
- You can read the QR code using dedicated app.

Referències dels sistemes operatius

Windows

En aquesta guia, termes com ara "Windows 11", "Windows 10", "Windows 8.1", "Windows 8", "Windows 7", "Windows Server 2022", "Windows Server 2019", "Windows Server 2016", "Windows Server 2012 R2", "Windows Server 2012", "Windows Server 2008 R2" i "Windows Server 2008" fan referència als següents sistemes operatius. A més, el terme "Windows" s'utilitza en referència a totes les versions.

- Sistema operatiu Microsoft® Windows® 11
- Sistema operatiu Microsoft® Windows® 10
- Sistema operatiu Microsoft® Windows® 8.1
- Sistema operatiu Microsoft® Windows® 8
- Sistema operatiu Microsoft® Windows® 7
- Sistema operatiu Microsoft® Windows Server® 2022
- Sistema operatiu Microsoft® Windows Server® 2019
- Sistema operatiu Microsoft® Windows Server® 2016
- Sistema operatiu Microsoft® Windows Server® 2012 R2
- Sistema operatiu Microsoft® Windows Server® 2012

- Sistema operatiu Microsoft® Windows Server® 2008 R2
- Sistema operatiu Microsoft® Windows Server® 2008

Mac OS

En aquesta guia, "Mac OS" s'utilitza en referència a Mac OS X 10.9.5 o superior, així com a macOS 11 o superior.

Marques comercials

- Adobe, Acrobat, Photoshop, PostScript, and Reader are either registered trademarks or trademarks of Adobe in the United States and/or other countries.
Copyright © 2024 Adobe Inc. All Rights Reserved.
- Albertus, Arial, Coronet, and Times New Roman are trademarks of Monotype Imaging Inc. registered in the United States Patent and Trademark Office and may be registered in certain jurisdictions.
- Antique Olive is a trademark of Madame Marcel Olive.
- CG Omega, CG Times, Courier, Garamond Antiqua, Garamond Halbfett, Garamond Kursiv, and Garamond Kursiv Halbfett are trademarks of Monotype Imaging Inc. and may be registered in certain jurisdictions.
- Helvetica, Palatino, Times, and Univers are trademarks of Monotype Imaging Inc. registered in the U.S. Patent and Trademark Office and may be registered in certain other jurisdictions.
- ITC Avant Garde Gothic, ITC Bookman, ITC Zapf Chancery, ITC Zapf Dingbats are trademarks of Monotype ITC Inc. registered in the U.S. Patent and Trademark Office and which may be registered in certain other jurisdictions.
- Marigold is a trademark of Alpha Omega Typography.
- New Century Schoolbook is a trademark of Linotype AG and/or its subsidiaries.
- SAP and all SAP logos are trademarks or registered trademarks of SAP AG in Germany and in several other countries.
- Wingdings is a registered trademark of Microsoft Corporation in the United States and other countries.
- The SuperSpeed USB Trident Logo is a registered trademark of USB Implementers Forum, Inc.
- The N-Mark is a trademark or registered trademark of NFC Forum, Inc. in the United States and in other countries.
- Wi-Fi® and Wi-Fi Direct® are registered trademarks of Wi-Fi Alliance®. Wi-Fi Protected Setup™, WPA™, WPA2™ and WPA3™ are trademarks of Wi-Fi Alliance®.
- Apple, Mac, macOS, OS X, Bonjour, ColorSync, Safari, AirPrint, iPad, iPhone, iPod touch, TrueType, and iBeacon are trademarks of Apple Inc., registered in the U.S. and other countries.
- Use of the Works with Apple badge means that an accessory has been designed to work specifically with the technology identified in the badge and has been certified by the developer to meet Apple performance standards.
- IOS is a trademark or registered trademark of Cisco in the U.S. and other countries and is used under license.
- The Mopria™ word mark and the Mopria™ Logo are registered and/or unregistered trademarks of Mopria Alliance, Inc. in the United States and other countries. Unauthorized use is strictly prohibited.
- Firefox is a trademark of the Mozilla Foundation in the U.S. and other countries.
- Chrome, Chrome OS, Google Play, and Android are trademarks of Google LLC.
- HP and HP LaserJet are registered trademarks of the Hewlett-Packard Company.

- ❑ Microsoft, Azure, Excel, Microsoft 365, Microsoft Edge, PowerPoint, SharePoint, Windows, Windows Server and Windows Vista are trademarks of the Microsoft group of companies.
- ❑ PCL is a trademark of Hewlett-Packard Company.
- ❑ QR Code is a registered trademark of DENSO WAVE INCORPORATED in Japan and other countries.
- ❑ Avís general: totes les altres marques comercials pertanyen als seus respectius propietaris i s'utilitzen únicament amb finalitats d'identificació.



el producte té una targeta microSDHC integrada, que no es pot retirar.

Copyright

No es permet de reproduir, emmagatzemar en un sistema de recuperació ni transmetre de cap forma ni per cap mitjà, ja sigui per procediments electrònics, mecànics, fotocòpia, enregistrament, o d'altres, cap part d'aquesta publicació, sense el consentiment per escrit de Seiko Epson Corporation. No s'acceptaran responsabilitats de patent en relació amb l'ús de la informació continguda. Tampoc no s'acceptaran responsabilitats per perjudicis resultants de l'ús de la informació continguda. La informació que contenen aquestes pàgines només es pot fer servir amb aquest producte d'Epson. Epson no acceptarà cap responsabilitat en relació amb l'ús d'aquesta informació amb altres productes.

Seiko Epson Corporation i les seves filials no es responsabilitzaran davant el comprador del producte, o terceres parts, de perjudicis, pèrdues, costos o despeses ocasionats al comprador o a terceres parts com a resultat d'accident, ús inadequat o abús d'aquest producte o modificacions, reparacions o alteracions no autoritzades en aquest producte, o bé (excloent-hi els EUA) el no compliment estricte de les instruccions de funcionament i manteniment de Seiko Epson Corporation.

Seiko Epson Corporation i les seves filials no es responsabilitzaran de perjudicis o problemes resultants de l'ús d'altres elements opcionals o productes consumibles que no siguin els designats com a productes originals d'Epson o productes aprovats per Epson per part de Seiko Epson Corporation.

Seiko Epson Corporation no es responsabilitzarà de perjudicis resultants d'interferències electromagnètiques que es produeixin en fer servir cables d'interfície que no siguin els designats com a productes aprovats per Epson per part de Seiko Epson Corporation.

© 2024 Seiko Epson Corporation

El contingut d'aquest manual i les especificacions d'aquest producte poden variar sense avís previ.

Instruccions importants

| | |
|--|----|
| Instruccions de seguretat. | 15 |
| Consells i advertències sobre la impressora. | 16 |
| Protegir la vostra informació personal. | 20 |

Instruccions de seguretat

Llegiu i teniu en compte aquestes instruccions per tal d'utilitzar aquesta impressora de manera segura. Conserveu aquest manual per consultar-lo en el futur. A més, cal tenir en compte totes les instruccions i advertències marcades a la impressora.

- Alguns dels símbols que s'indiquen a la impressora hi són per garantir la seguretat i l'ús correcte. Per obtenir més informació sobre el significat dels símbols, visiteu el lloc web següent.
<http://support.epson.net/symbols/>
- Utilitzeu només el cable d'alimentació subministrat amb la impressora; no feu servir el cable amb cap altre equip. L'ús d'altres cables amb aquesta impressora o del cable amb altres equips pot provocar un incendi o descàrregues elèctriques.
- Assegureu-vos que el cable d'alimentació de CA compleixi els estàndards de seguretat locals aplicables.
- Mai no desmunteu, modifiqueu ni intenteu reparar el cable d'alimentació, l'endoll, la unitat d'impressió, l'escàner ni els productes opcionals, excepte quan s'expliqui específicament a la guia del producte.
- Desconnecteu la impressora i sol·liciteu que el personal tècnic qualificat se n'encarregui en els casos següents:
El cable d'alimentació o l'endoll s'han malmès; ha entrat líquid a la impressora; la impressora ha caigut o la carcassa s'ha malmès; la impressora no funciona amb normalitat o manifesta algun canvi en el rendiment. No ajusteu els controls que no estiguin coberts per les instruccions de funcionament.
- Col·loqueu la impressora a prop d'una paret on l'endoll es pugui desconnectar fàcilment.
- No col·loqueu ni deseu la impressora a l'exterior, en llocs on hi hagi massa pols, brutícia, aigua o fonts de calor, ni en llocs subjectes a sacsejades, vibracions, temperatura alta o humitat.
- No vesseu líquid damunt de la impressora ni la manipuleu amb les mans mullades.
- Manteniu la impressora, com a mínim, a 22 cm de distància dels marcapassos cardíacs. Les ones radioelèctriques de la impressora poden afectar al funcionament dels marcapassos.
- Si es malmet la pantalla LCD, contacteu amb el vostre distribuïdor. Si la solució de cristall líquid us entra en contacte amb les mans, renteu-les bé amb aigua i sabó. Si la solució de cristall líquid entra en contacte amb els ulls, renteu-los immediatament amb aigua. Si després de netejar-los bé amb aigua encara noteu cap molèstia o problemes de visió, consulteu el metge immediatament.
- Eviteu de fer servir el telèfon durant una tempesta amb llamps. Hi ha un risc remot de patir la descàrrega elèctrica d'un llamp.
- No feu servir el telèfon per informar d'una fuga de gas a prop dels fets.

- La impressora és pesada; l'han d'aixecar o moure com a mínim dues persones. Si hi ha instal·lats altres calaixos de paper diferents del Calaix de paper 1, desinstal·leu-los abans d'aixecar la impressora. Les persones que aixequin la impressora (dues o més) han de col·locar-se en els llocs que es mostren tot seguit.

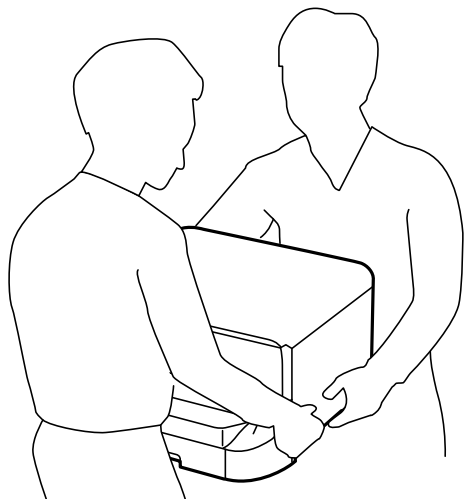

- Aneu amb compte a l'hora de manipular cartutxos de tinta usades, ja que pot haver una mica de tinta al port de subministrament.
 - Si us taqueu la pell amb tinta, netegeu-vos ben bé amb aigua i sabó.
 - Si us arriba als ulls, netegeu-los immediatament amb aigua. Si després de netejar-los bé amb aigua noteu cap molèstia o els problemes de visió continuen, consulteu el metge immediatament.
 - Si us entra tinta a la boca, consulteu el metge immediatament.
- No desmunteu la cartutx de tinta ni la unitat de manteniment: hi ha perill que la tinta us taqui la pell o us entri als ulls.
- No sacsegeu les cartutxos de tinta amb massa força: es podria filtrar tinta de la cartutxos de tinta.
- Manteniu les cartutxos de tinta i la unitat de manteniment fora de l'abast dels nens.

Consells i advertències sobre la impressora

Llegiu aquestes instruccions i teniu-les en compte per prevenir danys a la impressora o les vostres instal·lacions. Conserveu aquest manual per consultar-lo en el futur.

Consells i advertències per instal·lar la impressora



- No bloquegeu ni tapeu les sortides d'aire i obertures de la impressora.
- Feu servir només el tipus de font d'alimentació que s'indica a l'etiqueta de la impressora.
- No utilitzeu en el mateix circuit preses de corrent que tinguin altres aparells connectats, com fotocopiadores o sistemes de ventilació que s'encenguin i s'apaguin regularment.
- Eviteu utilitzar preses de corrent controlades per interruptors de paret o per temporitzadors automàtics.
- Manteniu la impressora i tot el sistema informàtic allunyats de qualsevol font potencial d'interferències electromagnètiques, com ara altaveus o bases de telèfons sense fil.

- Els cables d'alimentació s'han de col·locar de manera que s'evitin les abrasions, els talls, el desgast i els doblaments. No col·loqueu objectes sobre els cables d'alimentació i eviteu trepitjar els cables. Aneu amb molt de compte de mantenir tots els cables d'alimentació rectes en els extrems.
- Si utilitzeu un cable allargador, assegureu-vos que l'amperatge total dels dispositius que s'hi connecten no sobrepassi l'amperatge del cable. A més, assegureu-vos que l'amperatge total dels dispositius engegats a la presa de la paret no superi l'amperatge de la presa de corrent.
- Si voleu fer servir el producte a Alemanya, la instal·lació de l'edifici haurà d'estar protegida amb un tallacircuits de 10 o 16 AMP, per proporcionar una protecció adequada contra curtcircuits i per protegir el producte contra sobrecàrregues.
- Quan connecteu la impressora a un ordinador o a un altre dispositiu mitjançant un cable, assegureu-vos que l'orientació dels connectors sigui la correcta. Cada connector té només una orientació correcta. Si s'insereix un connector amb l'orientació errònia, es poden produir danys als dos dispositius connectats pel cable.
- Col·loqueu la impressora sobre una superfície plana i estable més gran que la base de la impressora en totes les direccions. La impressora no funcionarà correctament si està inclinada o en angle.
- Deixeu espai a la part superior de la impressora perquè pugueu alçar totalment la coberta dels documents.
- Deixeu espai suficient a la part frontal del producte perquè el paper es pugui expulsar completament.
- Eviteu llocs on es puguin donar canvis ràpids de temperatura i humitat. A més, manteniu la impressora allunyada de la llum solar directa, de la llum forta i de fonts de calor.

Informació relacionada

➔ [“Espai i ubicació d'instal·lació” a la pàgina 454](#)

Consells i advertències per utilitzar la impressora

- No inseriu objectes a les ranures de la impressora.
- No poseu la mà dins de la impressora durant la impressió.
- No toqueu el cable pla i blanc de l'interior de la impressora.
- No feu servir productes d'aerosol que continguin gasos inflamables a l'interior o al voltant de la impressora. Si ho feu, podríeu provocar un incendi.
- No mogueu el capçal d'impressió amb la mà; si ho feu, podríeu malmetre el producte.
- Aneu amb compte de no enganxar-vos els dits quan tanqueu la unitat d'escàner.
- Quan col·loqueu els originals, no premeu la superfície del vidre de l'escàner amb massa força.
- Apagueu sempre la impressora amb el botó . No desconnecteu la impressora ni l'apagueu de la font d'alimentació, fins que l'indicador  deixi de parpellejar.
- Si no feu servir la impressora durant un període de temps llarg, assegureu-vos de desconnectar el cable d'alimentació de la presa de corrent.

Consells i advertències per utilitzar la pantalla tàctil

- La pantalla LCD pot contenir alguns punts petits, brillants o foscos i, per les seves característiques, és possible que tingui una lluentor desigual. És normal i no indica que estigui danyada.
- Per netejar, utilitzeu només un drap sec i suau. No feu servir cap líquid ni productes químics.

- La coberta exterior de la pantalla tàctil es pot trencar si rep un impacte fort. Contacteu amb el vostre distribuïdor si la superfície del vidre s'esberla o es trenca, no el toqueu ni intenteu treure'n els fragments trencats.
- Premeu la pantalla tàctil amb la punta del dit amb suavitat. No premeu amb massa força ni feu servir les ungles.
- No utilitzeu objectes afilats com bolígrafs o llapis afilats per realitzar les operacions.
- La condensació a l'interior de la pantalla tàctil deguda a canvis sobtats de temperatura o humitat pot perjudicar-ne el rendiment.

Consells i advertències per utilitzar l'armari opcional

- Aquest armari està dissenyat exclusivament per instal·lar-hi aquesta impressora al damunt, així com les unitats opcionals de calaix de paper. No hi instal·leu cap altre producte a part de la impressora especificada i la unitat de calaix de paper.
- No pugeu a l'armari ni hi deixeu objectes pesants.
- Assegureu-vos que tots dos prestatges estiguin fixats de manera segura, ja que en cas contrari la impressora podria caure.
- Fixeu la impressora o la unitat opcional de calaix de paper amb les dues fixacions i caragols subministrats amb l'armari.
- Quan utilitzeu la impressora, assegureu-vos que bloquegeu les rodetes de la part anterior de l'armari.
- No moveu l'armari quan les rodetes estiguin bloquejades.
- Quan mogueu l'armari amb la impressora o la unitat opcional de calaix de paper instal·lats, eviteu moure'l per sobre de superfícies irregulars.

Consells i advertències per connectar-se a Internet

No connecteu aquest producte directament a Internet. Connecteu-lo directament a una xarxa protegida per un encaminador o un tallafoc.

Consells i advertències per utilitzar la impressora amb una connexió sense fil

- Les ones de ràdio d'aquesta impressora poden afectar negativament el funcionament dels equips electrònics mèdics. Quan utilitzeu aquesta impressora a instal·lacions mèdiques o a prop d'equips mèdics, seguiu les indicacions del personal autoritzat que representa les instal·lacions mèdiques i seguiu totes les advertències i indicacions publicades a l'equip mèdic.
- Les ones de ràdio d'aquesta impressora poden afectar negativament el funcionament de dispositius controlats automàticament, com ara portes automàtiques o alarmes contra incendis, i podrien provocar accidents per mal funcionament. Quan utilitzeu aquesta impressora prop de dispositius controlats automàticament, seguiu totes les advertències publicades d'aquests dispositius.

Notes sobre la contrasenya de l'administrador

Aquesta impressora us permet establir una contrasenya de l'administrador per evitar un accés no autoritzat o canvis a la configuració del dispositiu o a la configuració de la xarxa emmagatzemada al producte en el moment de connectar-vos a una xarxa.

Valor per defecte de la contrasenya d'administrador

El valor per defecte de la contrasenya d'administrador és imprès en l'etiqueta del mateix producte, com la que es mostra.

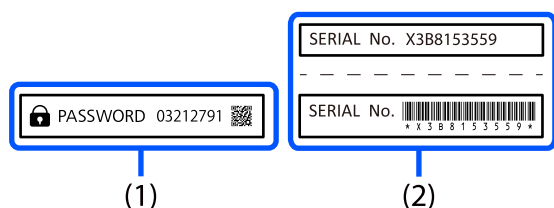

Si les dues etiquetes (1) i (2) hi són fixades, el valor al costat de PASSWORD escrit a l'etiqueta (1) és el valor per defecte. En aquest exemple, el valor per defecte és 03212791.

Nota:

Atès que l'etiqueta (1) es troba fixada en un lloc que és difícil de veure, comproveu la informació de l'enllaç per confirmar-ne la ubicació.

<https://support.epson.net/manu/adminpw/index.html>

Si no podeu trobar l'etiqueta (1), el número de sèrie imprès a l'etiqueta a (2) és el valor per defecte. En aquest exemple, el valor per defecte és X3B8153559.

Modificació de la contrasenya d'administrador

Per motius de seguretat, recomanem canviar la contrasenya inicial.

Es pot canviar des del tauler de control de la impressora, a Web Config i a Epson Device Admin. Quan canvieu la contrasenya, configureu-la amb almenys 8 caràcters i símbols alfanumèrics d'un sol byte.

Informació relacionada

- ➔ “Modificació de la contrasenya d'administrador des del tauler de control” a la pàgina 53
- ➔ “Modificació de la contrasenya d'administrador des de l'ordinador” a la pàgina 53

Operacions que requereixen la introducció de la contrasenya d'administrador

Si se us sol·licita que introduïu la contrasenya d'administrador en realitzar les següents operacions, introduïu la contrasenya d'administrador configurada en la impressora.

- En actualitzar el microprogramari de la impressora des d'un ordinador o dispositiu intel·ligent
- En iniciar sessió en la configuració avançada de Web Config
- En utilitzar una aplicació, com Fax Utility, que pot canviar la configuració de la impressora.
- En seleccionar un menú en el tauler de control de la impressora que ha estat bloquejat per l'administrador.

Informació relacionada

- ➔ [“Selecció d'elements per a Bloqueja configuració” a la pàgina 474](#)

Com inicialitzar la contrasenya de l'administrador

Podeu recuperar la contrasenya de l'administrador predeterminada des del menú de Configuració de l'administrador. Si heu oblidat la contrasenya i no podeu recuperar-ne la configuració predeterminada, haureu de posar-vos en contacte amb el servei d'atenció al client d'Epson per sol·licitar-ho.

Informació relacionada

- ➔ [“Modificació de la contrasenya d'administrador des del tauler de control” a la pàgina 53](#)
- ➔ [“Modificació de la contrasenya d'administrador des de l'ordinador” a la pàgina 53](#)
- ➔ [“On obtenir ajuda” a la pàgina 533](#)

Consells per a l'ús de dispositius de memòria

Quan es connecta un dispositiu de memòria a la impressora, qualsevol dispositiu que estigui en la mateixa xarxa que la impressora podria accedir a les dades del dispositiu de memòria.

Per evitar aquest accés, heu de deshabilitar l'ajust següent a Web Config.

Pestanya **Network** > **MS Network** > **File Sharing**

Consells i advertències per transportar o emmagatzemar la impressora

- Quan deseu o transporteu la impressora, no la inclineu ni la deixeu de costat o cap avall: col·loqueu-la en posició vertical. En cas contrari, la tinta es podria filtrar.
- Abans de transportar la impressora, assegureu-vos que el capçal d'impressió estigui en posició d'inici (a la dreta) i que s'han instal·lat les cartutxos de tinta.

Protegir la vostra informació personal

Si doneu la impressora o us en desfeu, esborreu tota la informació personal emmagatzemada a la memòria de la impressora seleccionant els menús del tauler de control, tal com es descriu a continuació.

Configurac. > **Configuració general** > **Administració del sistema** > **Restaura configuració per defecte** > **Esborra totes les dades i la configuració.**

Noms i funcions de les peces

| | |
|-----------------|----|
| Frontal. | 22 |
| Posterior. | 25 |

Frontal

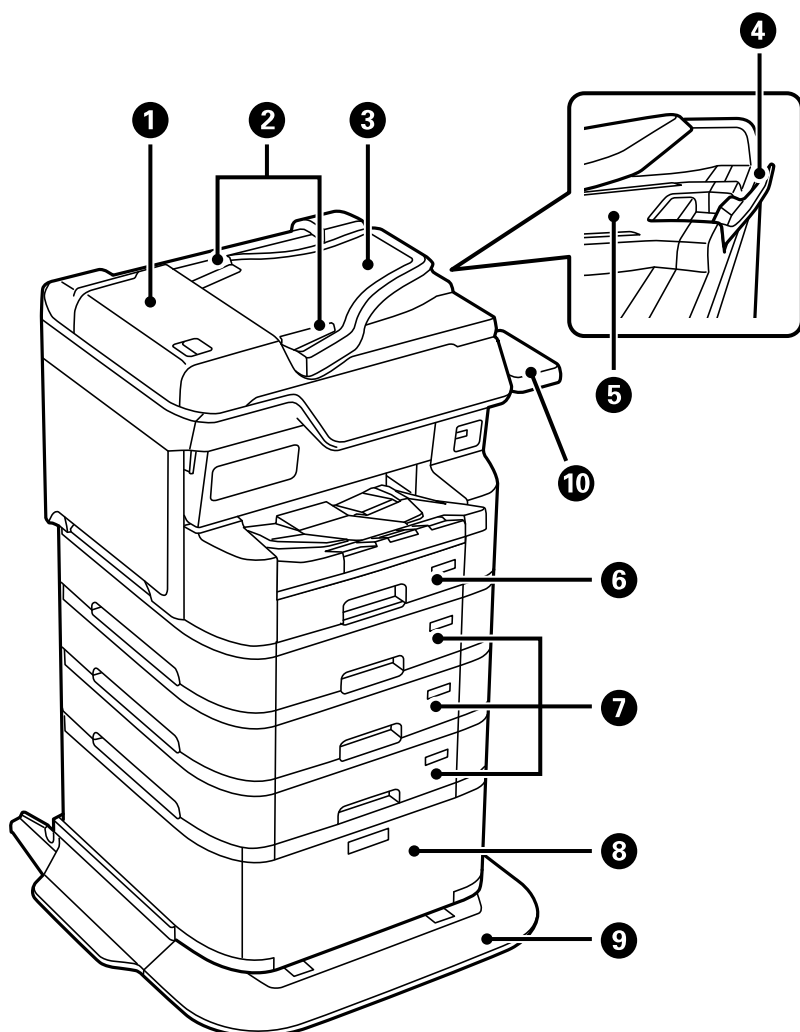

| | | |
|----------|--|--|
| 1 | Coberta de l'ADF (Alimentador automàtic de documents) (F) | S'obre per enretirar els originals embossats a l'ADF. |
| 2 | Guies laterals de l'ADF | Alimenten els originals directament a la impressora. Es fan lliscar fins a les vores dels originals. |
| 3 | Safata d'entrada de l'ADF (F) | Alimenta els originals automàticament. |
| 4 | Topall | Impedeix que els originals expulsats caiguin de la safata de sortida de l'alimentador. |
| 5 | Safata de sortida de l'ADF | Recull els originals expulsats de l'ADF. |
| 6 | Calaix de paper 1 (C1) | Carrega el paper. |
| 7 | Calaix de paper 2, Calaix de paper 3, Calaix de paper 4 (C2, C3, C4) | Unitats opcionals de calaix de paper. Carrega el paper. |
| 8 | Armari | Armari opcional. Emmagatzema paper o altres consumibles. |
| 9 | Estabilisador | Sosté la impressora per evitar que es bolqui. |

| | | |
|----|---|---|
| 10 | Taula del dispositiu d'autenticació P2 (opcional) | Permet connectar un dispositiu d'autenticació compatible amb la impressora. D'aquesta manera podeu iniciar sessió a la impressora passant una targeta d'autenticació sobre la impressora. |
|----|---|---|

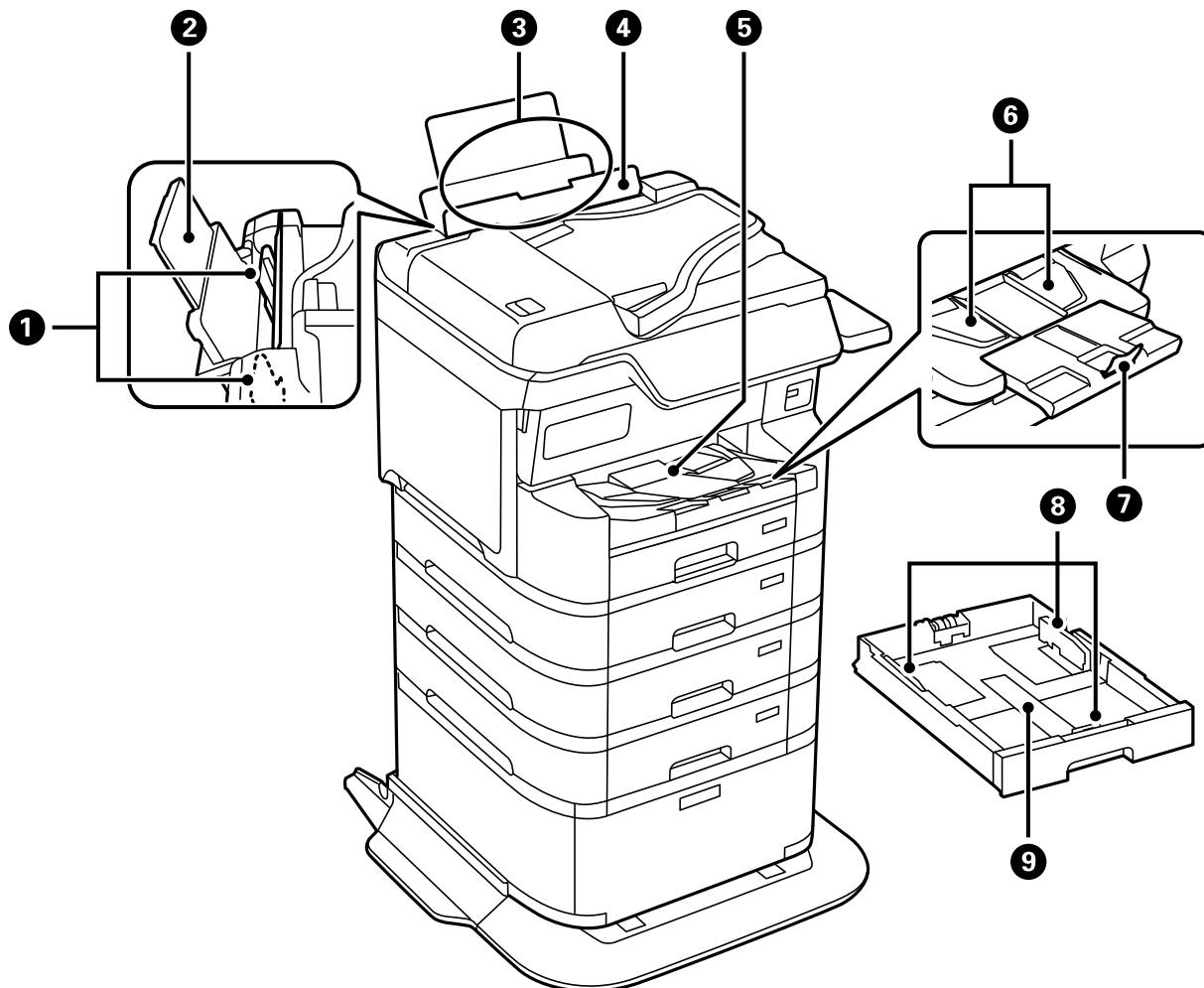

| | | |
|---|-----------------------|---|
| 1 | Guies laterals | Alimenten el paper directament a la impressora. Llisqueu fins als costats del paper. |
| 2 | Suport de paper | Sosté el paper que es carrega. |
| 3 | Safata de paper (B) | Carrega el paper. |
| 4 | Tapa de l'alimentador | Impedeix que substàncies estranyes penetrin a la impressora. En general, el controlador ha d'estar tancat. |
| 5 | Safata de sortida | Recull el paper expulsat. Quan imprimeu en paper d'una mida superior a A4, extraieu l'extensió situada a l'extrem de la safata, amb la mà i llevant el topall, per evitar que caigui el paper. Emmagatzemeu-la després de fer-la servir. |
| 6 | Guia del paper | Si el paper no surt en l'ordre correcte, aixequen la guia de sortida tirant cap a vós des de la palanca que hi ha situada al costat dret de la safata de sortida. |

| | | |
|---|-----------------|--|
| 7 | Topall | Evita que caigui el paper expulsat. |
| 8 | Guies laterals | Alimenten el paper directament a la impressora. Llisqueu fins als costats del paper. |
| 9 | Calaix de paper | Carrega el paper. |

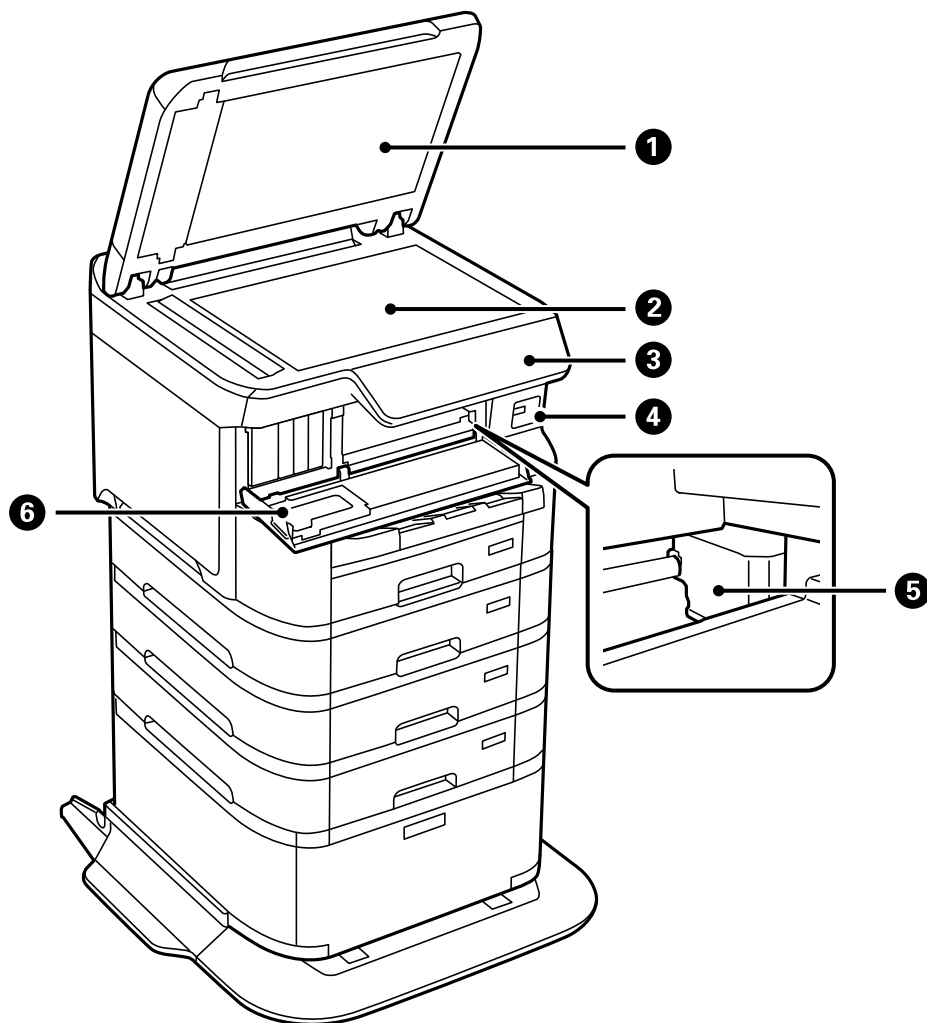

| | | |
|---|-------------------------------|---|
| 1 | Coberta de documents | Bloqueja la llum exterior en escanejar. |
| 2 | Vidre de l'escàner | Escaneja els originals col·locats. |
| 3 | Tauler de control | Indica l'estat de la impressora i us permet ajustar la configuració d'impressió. |
| 4 | Port USB d'interfície externa | Connecta dispositius de memòria. |
| 5 | Capçal d'impressió | Propulsa tinta. |
| 6 | Coberta frontal (A) | S'obre per substituir els cartutxos de tinta o per enretirar el paper embossat dintre de la impressora. |

Posterior

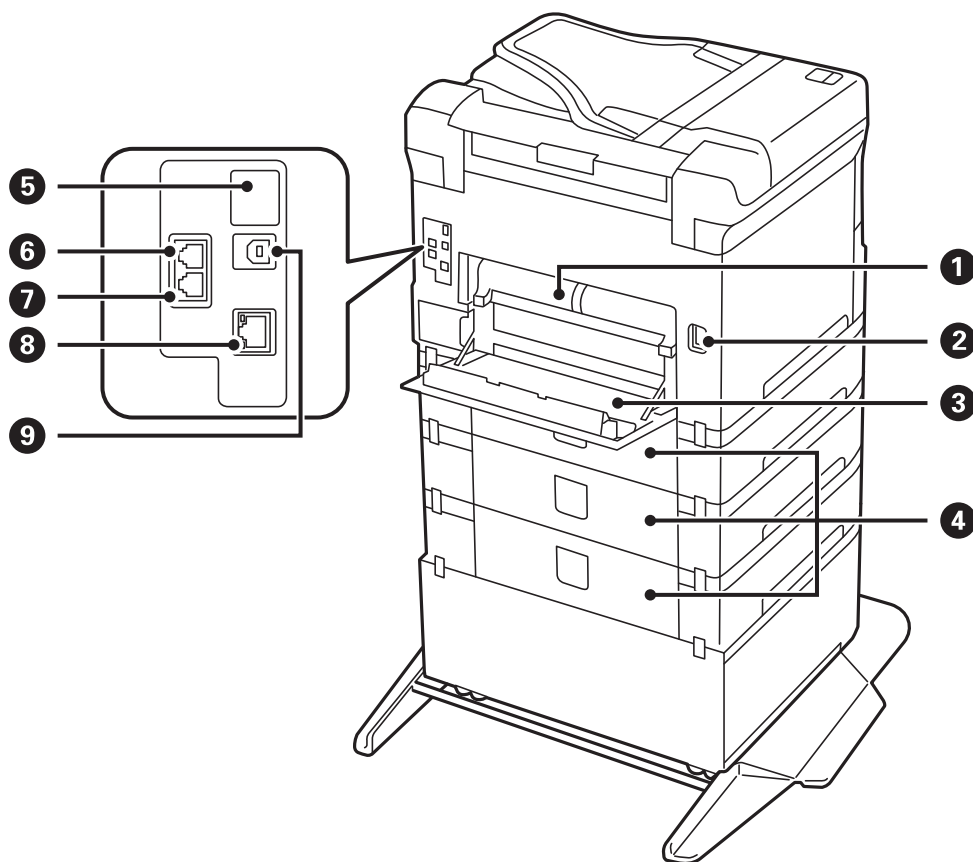

| | | |
|---|------------------------|---|
| 1 | Unitat dúplex (D2) | Es treu per treure el paper encallat. |
| 2 | Entrada de CA | Connecta el cable d'alimentació. |
| 3 | Coberta posterior (D1) | Obriu-la quan substituiu la caixa de manteniment o els rodets de recollida, o quan traieu el paper encallat. |
| 4 | Coberta posterior (E) | Coberta de les unitats opcionals de calaix de paper. Obriu-la quan substituiu els rodets de recollida o quan traieu el paper encallat. |
| 5 | Port USB de servei | Port USB per a ús futur. No retireu l'adhesiu. |
| 6 | Port de LINE | Connecta una línia de telèfon. |
| 7 | Port EXT. | Connecta dispositius telefònics externs. |
| 8 | Port de LAN | Connecta un cable LAN. |
| 9 | Port de USB | Connecta un cable USB. |

Guia del tauler de control

| | |
|---|----|
| Tauler de control. | 27 |
| Configuració de la pantalla d'inici. | 28 |
| Configuració de la pantalla del menú. | 30 |
| Configuració de la pantalla Job/Status. | 31 |
| Introducció de caràcters. | 33 |



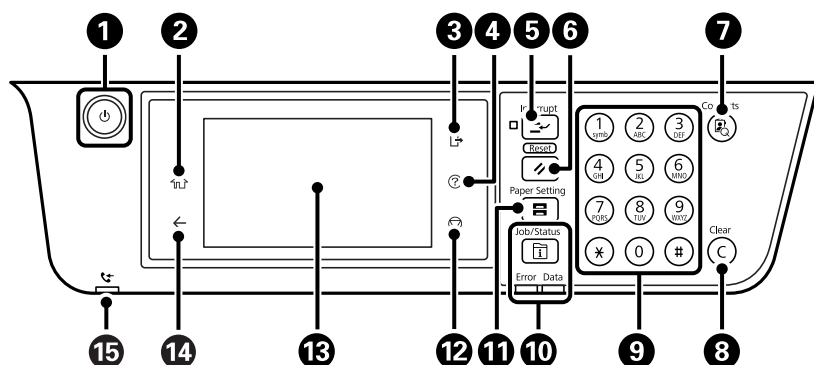





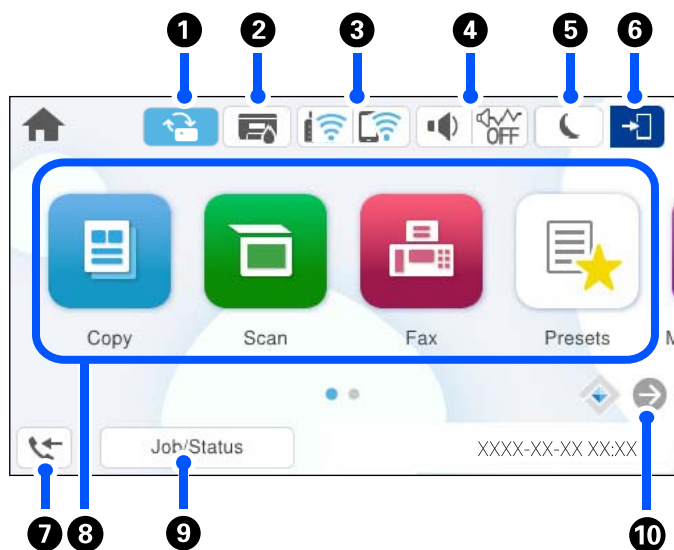

Tauler de control



| | |
|----|---|
| 1 | Encén o apaga la impressora. Desconnecteu el cable d'alimentació quan l'indicador d'encesa estigui apagat. |
| 2 | Mostra la pantalla d'inici. |
| 3 | Tanca la sessió de la impressora quan s'activa Control d'accés . Si Control d'accés està desactivat, aquest opció també ho està. |
| 4 | Mostra la pantalla Ajuda . Podeu comprovar les solucions als problemes des d'aquí. |
| 5 | Interromp el treball actual i permet interrompre un altre treball. Premeu aquest botó altre cop per reprendre el treball interromput. |
| 6 | Restableix la configuració actual als valors predeterminats d'usuari. Si no s'han determinat valors predeterminats d'usuari, restableix als valors predeterminats de fàbrica. |
| 7 | Mostra la llista Contactes . Podeu registrar, editar o eliminar els contactes. |
| 8 | Esborra opcions numèriques com el nombre de còpies. |
| 9 | Introduïu números, caràcters i símbols. |
| 10 | Mostra el menú Job/Status . Podeu consultar l'estat i l'historial de treballs de la impressora. L'indicador d'error de l'esquerra parpelleja o s'encén quan es produeix un error. L'indicador de dades de la dreta parpelleja quan la impressora processa dades. S'encén quan hi ha treballs en cua. |
| 11 | Mostra la pantalla Configuració del paper . Podeu seleccionar la mida de paper i opcions de tipus de paper per a cada font de paper. |
| 12 | Atura l'operació actual. |
| 13 | Mostra menús i missatges. Si no es realitza cap operació durant un període de temps determinat, la impressora passa al mode de suspensió i la pantalla s'apaga. Toqueu qualsevol punt de la pantalla tàctil per encendre-la. En funció de la configuració actual, la impressora surt del mode de repòs en prémer els botons del tauler de control. |
| 14 | Torna a la pantalla anterior. |
| 15 | S'encén quan els documents rebuts que encara no s'han llegit, imprès o desat s'emmagatzemen a la memòria de la impressora. |







Configuració de la pantalla d'inici



| | | |
|---|---|--|
| 1 |  | Es mostra quan hi ha disponible una actualització de microprogramari. Toqueu-ho per actualitzar el microprogramari per millorar les funcions de la impressora. Es recomana fer servir la impressora amb la darrera versió del microprogramari. |
| 2 |  | Mostra la pantalla Estat impressora . Podeu comprovar els nivells aproximats de tinta i la vida útil aproximada de la caixa de manteniment. |
| 3 |  | Mostra l'estat de connexió de xarxa. Consulteu la informació següent per saber-ne més. "Guia de la icona de xarxa" a la pàgina 29 |
| 4 |  | Mostra la pantalla Configuració so del dispositiu . Podeu establir el Silenciar i el Mode silenciós . Podeu accedir al menú Sons des d'aquesta pantalla. |
| |  | Indica que el Mode silenciós està configurat o no per a la impressora. Quan aquesta funció està activada, el soroll produït per les operacions d'impressió es redueix, però també pot reduir la velocitat d'impressió. No obstant això, els sorolls no poden reduir-se en funció del tipus de paper i la qualitat d'impressió seleccionats. |
| |  | Indica si el Silenciar està configurat o no per a la impressora. |
| 5 |  | Seleccioneu la icona per entrar en mode de suspensió. Quan la icona està en gris, la impressora no pot entrar en mode de suspensió. |
| 6 |  | Indica que la funció de restricció d'usuaris està habilitada. Seleccioneu aquesta icona per iniciar la sessió a la impressora. Caldrà que seleccioneu un nom d'usuari i introduïu una contrasenya. Contacteu amb l'administrador de la impressora per obtenir informació sobre l'inici de sessió. Quan es mostra  , un usuari amb permisos d'accés ha iniciat sessió. Seleccioneu la icona per tancar la sessió. |
| 7 |  | Mostra la pantalla Informació de dades de fax . El número que es mostra indica el nombre de faxes que encara no s'ha llegit, imprès o desat. |





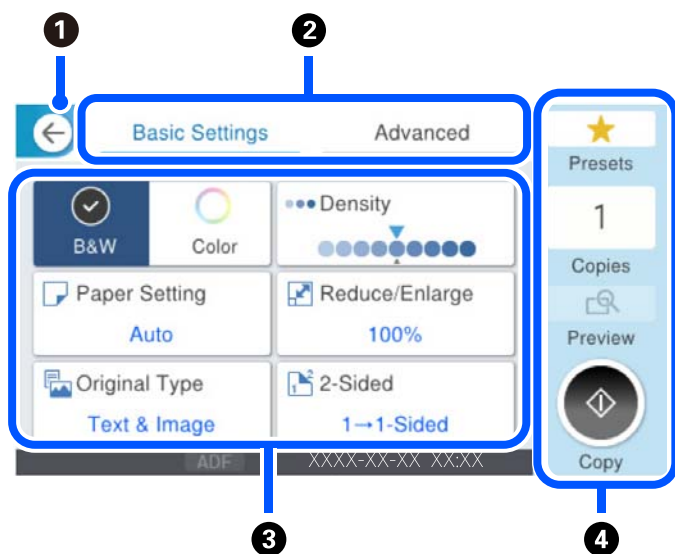

| | | |
|-----------|--|--|
| <p>8</p> | <p>Mostra cada menú.</p> <ul style="list-style-type: none"> <input type="checkbox"/> Còpia Us permet copiar documents. <input type="checkbox"/> Fax Us permet enviar faxos. <input type="checkbox"/> Escaneig Us permet escanejar documents i desar-los en un ordinador o en un dispositiu de memòria. <input type="checkbox"/> Predef. Us permet registrar com a predefinit els ajusts d'ús freqüent de còpia, escaneig o fax. Després de registrar-vos, podeu afegir una icona d'accés directe a la pantalla d'inici, la qual carregarà l'ajust predeterminat. Per als ajusts predeterminats de còpia i escanejat, podeu configurar la icona d'accés directe perquè s'iniciï immediatament tocant la icona d'accés directe. <input type="checkbox"/> Dispositiu de memòria Us permet imprimir dades JPEG, TIFF o PDF en un dispositiu de memòria com ara un dispositiu de memòria USB connectat a la impressora. <input type="checkbox"/> Caixa del fax Un permet emmagatzemar documents rebuts, documents per enviar o documents per sondeig de faxos. <input type="checkbox"/> Impr. de mem. interna Us permet desar treballs enviats des del controlador de la impressora a la memòria de la impressora de manera temporal abans d'imprimir. Podeu imprimir un treball protegit amb contrasenya i proves d'impressió en imprimir diverses còpies. <input type="checkbox"/> Configurac. Us permet fer ajusts relacionats amb el manteniment, la configuració i el funcionament de la impressora. | |
| <p>9</p> | <p>Treball/Estat</p> | <p>Mostra els treballs en curs que estan en espera. Toqueu per mostrar en forma de llista el tipus de treballs, el temps d'arribada, els noms d'usuari, etc. El número mostrat indica el nombre de treballs que estan en espera.</p> |
| <p>10</p> |  | <p>Desplaça la pantalla cap a la dreta.</p> |

Guia de la icona de xarxa

| | |
|---|---|
|  | <p>La impressora no està connectada a una xarxa per cable (Ethernet) o a una xarxa sense fil (Wi-Fi).</p> |
|  | <p>La impressora està connectada a una xarxa per cable (Ethernet).</p> |
|  | <p>La impressora està cercant el SSID, l'adreça IP està indefinida, o té problemes amb una xarxa sense fil (Wi-Fi).</p> |
|  | <p>La impressora està connectada a una xarxa sense fil (Wi-Fi). El nombre de barres indica la intensitat del senyal de la connexió. Com més barres hi hagi, més forta serà la connexió.</p> |
|  | <p>La impressora no està connectada a una xarxa sense fil (Wi-Fi) en mode Wi-Fi Direct (Simple AP).</p> |
|  | <p>La impressora està connectada a una xarxa sense fil (Wi-Fi) en mode Wi-Fi Direct (Simple AP).</p> |

Configuració de la pantalla del menú



| | | | | | | | | | |
|---|--|---------|--|--------|---|---------------|---|---|---|
| 1 | Torna a la pantalla anterior. | | | | | | | | |
| 2 | Canvia la llista de configuració utilitzant les pestanyes. La pestanya Conf. bàsica mostra els elements d'ús freqüent. La pestanya Avançat mostra altres elements que podeu definir quan sigui necessari. | | | | | | | | |
| 3 | <p>Mostra la llista d'elements de configuració. Quan es mostra , podeu veure informació addicional en seleccionar la icona. Realitzeu ajustos seleccionant l'element o afegint una marca de verificació. Si heu canviat un element de l'usuari predeterminat o els valors predeterminats de fàbrica, es mostra  a l'element.</p> <p> es mostra quan l'ajust és respectuós amb el medi ambient.</p> <p>Els elements que apareixen en gris no estan disponibles. Seleccioneu l'element per comprovar per què no està disponible.</p> <p>Si es produeix qualsevol problema, es mostra  a l'element. Seleccioneu la icona per comprovar com resoldre el problema.</p> | | | | | | | | |
| 4 | <p>Inicia operacions utilitzant la configuració actual. Els elements varien en funció del menú.</p> <table border="1"> <tr> <td>Predef.</td> <td>Mostra la llista predefinida. Podeu registrar l'ajust actual com a predefinit, o carregar predefinit registrats.</td> </tr> <tr> <td>Còpies</td> <td>Mostra el teclat en pantalla que us permet introduir el nombre de còpies.</td> </tr> <tr> <td>Previsualitz.</td> <td>Mostra una previsualització de la imatge abans d'imprimir, copiar o enviar faxos.</td> </tr> <tr> <td></td> <td>Inicia la impressió, la còpia, l'escaneig o l'enviament de faxos.</td> </tr> </table> | Predef. | Mostra la llista predefinida. Podeu registrar l'ajust actual com a predefinit, o carregar predefinit registrats. | Còpies | Mostra el teclat en pantalla que us permet introduir el nombre de còpies. | Previsualitz. | Mostra una previsualització de la imatge abans d'imprimir, copiar o enviar faxos. |  | Inicia la impressió, la còpia, l'escaneig o l'enviament de faxos. |
| Predef. | Mostra la llista predefinida. Podeu registrar l'ajust actual com a predefinit, o carregar predefinit registrats. | | | | | | | | |
| Còpies | Mostra el teclat en pantalla que us permet introduir el nombre de còpies. | | | | | | | | |
| Previsualitz. | Mostra una previsualització de la imatge abans d'imprimir, copiar o enviar faxos. | | | | | | | | |
|  | Inicia la impressió, la còpia, l'escaneig o l'enviament de faxos. | | | | | | | | |

Configuració de la pantalla Job/Status

Premeu el botó  per mostrar el menú Job/Status. Podeu comprovar l'estat de la impressora o dels treballs.

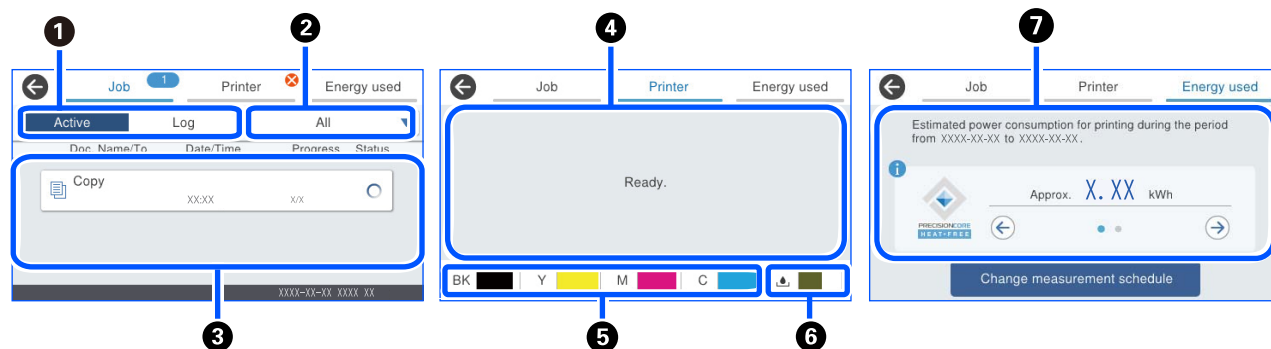

| | |
|---|--|
| 1 | Canvia les llistes que es mostren. |
| 2 | Filtra els treballs per funcionalitat. |
| 3 | Si se selecciona Actiu , mostra la llista de treballs en curs i els treballs en espera per ser processats. Si se selecciona Registre , mostra l'historial de treballs. Podeu cancel·lar els treballs o comprovar el codi d'error que apareix a l'historial quan el treball ha fallat. |
| 4 | Mostra qualsevol error que s'hagi produït a la impressora. Seleccioneu l'error de la llista perquè es mostri el missatge d'error. |
| 5 | Indica els nivells de tinta aproximats. |
| 6 | Indica la durada aproximada de la caixa de manteniment. |
| 7 | Mostra el consum d'energia estimat. La quantitat d'energia mostrada és un valor orientatiu per a l'ús general i pot variar en funció de l'ús que es faci d'aquest producte. El consum d'energia estimat es calcula utilitzant la següent fórmula basada en la impressora funcionant tota sola (sense que hi hagi altres opcions instal·lades). Consum d'energia estimat = $A \times B + C$ A: la quantitat d'energia necessària perquè el capçal d'impressió es mogui cap endavant i cap enrere a l'ample del paper una vegada en imprimir. B: el nombre de vegades que el capçal d'impressió s'ha mogut cap endavant i cap enrere durant la impressió en els últims 7 dies. C: la quantitat d'energia necessària per dur a terme l'alimentació de paper i així successivament. En relació amb el consum d'energia d'aquest producte El valor TEC ^{*1} d'aquest producte és aproximadament 1/3 del valor estàndard ^{*2} necessari per a complir amb el Programa Internacional Energy Star. |

*1 TEC és l'abreviatura de Typical Electricity consumption (Consum Elèctric Típic) i és el consum d'energia (kWh) per a una setmana estàndard (5 dies de funcionament repetit i repòs/apagat + 2 dies de repòs/apagat). Aquest valor s'utilitza com a valor de referència per a complir amb el "Programa Internacional Energy Star".

El valor TEC d'aquest producte és calculat independentment per Epson basant-se en l'estàndard TEC del mètode de mesurament del Programa Internacional Energy Star. Consulteu la pàgina web d'Epson o poseu-vos en contacte amb el servei d'assistència d'Epson per conèixer el valor TEC d'aquest producte i les seves condicions de mesurament.

*2 Els valors estàndard per a complir amb el Programa Internacional Energy Star s'estableixen de manera que el 25 % dels productes amb un excel·lent rendiment d'estalvi d'energia s'ajustin a aquesta norma.

Informació relacionada

➔ [“Es mostra un codi d'error al menú d'estat” a la pàgina 351](#)

Reservar treball









Podeu reservar treballs durant la còpia o impressió si no esteu utilitzant l'ADF o el vidre de l'escàner.

No és necessari realitzar cap acció especial per reservar treballs. Si seleccioneu  durant el funcionament normal, el treball s'executarà només finalitzi el treball actual.

Podeu reservar fins a 150 dels tipus de treball següents incloent-hi el treball actual.

- Impressió
- Còpia
- Enviament de faxos

Guia de la icona Treball

| | |
|---|--|
|  | Indica un treball d'impressió de còpies. |
|  | Indica un treball d'impressió diferent de la còpia, com ara una impressió en un dispositiu extern. |
|  | Indica un treball d'impressió d'informes, com ara una impressió d'informe del fax. |
|  | Indica un treball d'enviament de dades, com ara l'enviament de dades escanejades. |
|  | Indica un treball de recepció de fax. |
|  | Indica un treball d'enviament de fax. |
|  | Indica un treball d'impressió de recepció de fax. |
|  | Indica un treball de desament de dades, com ara el desament a la memòria externa del fax. |
|  | Indica un treball d'enviament de correu electrònic, com ara l'escaneig a correu electrònic. |

Introducció de caràcters

Podeu introduir caràcters i símbols utilitzant el teclat de la pantalla quan configureu opcions de xarxa, etc.

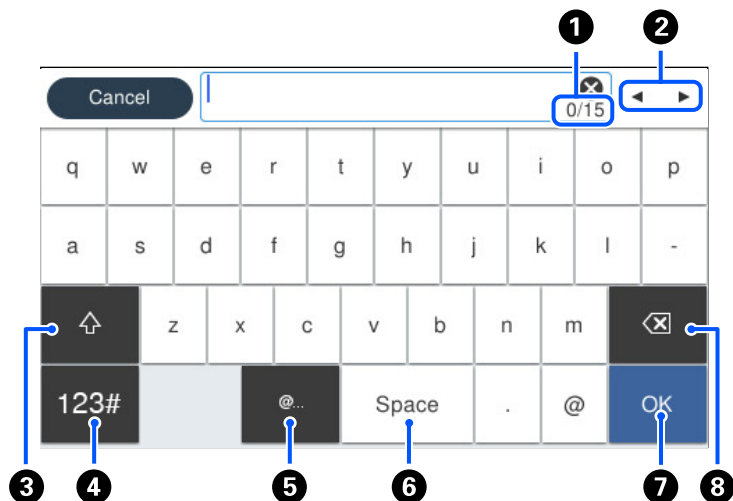

| | |
|---|---|
| 1 | Indica el recompte de caràcters. |
| 2 | Mou el cursor a la posició d'introducció. |
| 3 | Canvia entre les majúscules i les minúscules, o números i símbols. |
| 4 | Canvia el tipus de caràcter. 123# : podeu introduir números i símbols. ABC : podeu introduir lletres. |
| 5 | Introdueix les adreces de domini de correu electrònic o URL d'ús freqüent, simplement seleccionant l'element. |
| 6 | Introdueix un espai. |
| 7 | Introdueix un caràcter. |
| 8 | Suprimeix un caràcter cap a l'esquerra. |

Preparació de la impressora i de la configuració inicial

| | |
|--|-----|
| Resum de la preparació de la impressora i de la configuració inicial. | 35 |
| Instal·lació d'elements opcionals. | 37 |
| Creació d'una connexió de xarxa i realització d'ajustos. | 52 |
| Preparació i configuració de la impressora segons l'ús. | 72 |
| Configuració de la impressió, l'escaneig, la còpia i l'enviament de fax. | 104 |
| Problemes en realitzar configuracions. | 144 |

Resum de la preparació de la impressora i de la configuració inicial

En aquesta secció s'explica el treball necessari per a connectar la impressora a una xarxa i utilitzar-la com a impressora compartida.

Aquest treball ha de ser realitzat per l'administrador de la impressora.

Informació relacionada

- ➔ [“Preparació de la impressora” a la pàgina 35](#)
- ➔ [“Protecció de la configuració mitjançant el Bloqueig del tauler” a la pàgina 54](#)
- ➔ [“Configuració d'una connexió de xarxa” a la pàgina 35](#)
- ➔ [“Resum dels preparatius necessaris per a cada funció” a la pàgina 36](#)
- ➔ [“Configuració dels ajustos d'impressió” a la pàgina 36](#)

Preparació de la impressora

Durant l'etapa preparatòria, instal·leu elements opcionals o un dispositiu d'autenticació segons sigui necessari.

Informació relacionada

- ➔ [“Instal·lació de l'armari opcional” a la pàgina 38](#)
- ➔ [“Instal·lació dels calaixos de paper opcionals” a la pàgina 42](#)
- ➔ [“Com instal·lar un dispositiu d'autenticació” a la pàgina 47](#)

Protecció de la impressora front a canvis de configuració no autoritzats

Es recomana realitzar les operacions següents per tal d'evitar que un usuari canviï la configuració de la impressora.

- Modificació de la contrasenya d'administrador
- Configureu el **Panel Lock**, una funció que permet a l'administrador d'impressora bloquejar el elements de menú del tauler de control.

Informació relacionada

- ➔ [“Modificació de la contrasenya d'administrador” a la pàgina 53](#)
- ➔ [“Protecció de la configuració mitjançant el Bloqueig del tauler” a la pàgina 54](#)

Configuració d'una connexió de xarxa

Connecteu la impressora a una xarxa per poder utilitzar-la com impressora compartida.

Configureu TCP/IP i el servidor intermediari segons sigui necessari.

Informació relacionada

➔ [“Creació d’una connexió de xarxa i realització d’ajustos” a la pàgina 52](#)

Resum dels preparatius necessaris per a cada funció

Realitzeu les següents operacions en funció de l’ús que donareu a la impressora i de l’entorn en el qual l’utilitzareu.

| Elements | Descripció |
|--|---|
| Configuració d’un servidor de correu | Configureu el servidor de correu si voleu reenviar les dades escanejades o les dades de fax rebuts a un correu electrònic, o notificar a una persona específica l’estat de la impressora per correu electrònic. “Registre d’un servidor de correu electrònic” a la pàgina 74 |
| Configurar una carpeta compartida en xarxa | Definiu quan envieu dades escanejades o dades de fax rebudes a una carpeta compartida. |
| Com fer que els contactes estiguin disponibles | Definiu quan registreu destinacions per a faxes, correu electrònic, dades d’escaneig i dades de reenviament de fax a la llista de contactes. “Registre de contactes” a la pàgina 87 |
| Configuració per fer servir la informació dels usuaris al servidor LDAP com a destinacions | Si esteu fent servir el servidor LDAP, configureu-lo perquè pugueu fer servir els contactes del servidor LDAP des de la impressora. |
| Configuració inicial per imprimir | Personalitzeu la configuració del dispositiu d’alimentació de paper i la configuració predeterminada d’impresió per a adaptar-la al vostre entorn. Definiu els ajustos per utilitzar els serveis d’impresió proporcionats per altres empreses. |
| Preparació de l’escanejat o la còpia | Utilitzeu la funció d’escaneig des de l’ordinador, la funció d’escaneig a XXX des del tauler de control de la impressora i configureu la destinació de sortida de les còpies. “Preparació per escanejar” a la pàgina 114 |
| Com fer disponibles les funcions de fax | Connecteu-vos a una línia telefònica i definiu la configuració de recepció d’enviament de faxes. |

Per conèixer els ajustos de seguretat i altres ajustos d’administració de la impressora, consulteu l’enllaç d’informació relacionat que apareix a continuació.

Informació relacionada

- ➔ [“Preparació i configuració de la impressora segons l’ús” a la pàgina 72](#)
- ➔ [“Configuració de la impressió, l’escaneig, la còpia i l’enviament de fax” a la pàgina 104](#)
- ➔ [“Informació de l’administrador” a la pàgina 465](#)

Configuració dels ajustos d’impresió

Hi ha diversos mètodes disponibles per realitzar la configuració de la impressora.

Informació relacionada

- ➔ [“Configuració des del tauler de control de la impressora” a la pàgina 37](#)
- ➔ [“Configuració fent servir Web Config des d'un ordinador” a la pàgina 37](#)
- ➔ [“Configuració fent servir Epson Device Admin des d'un ordinador \(Només Windows\)” a la pàgina 37](#)

Configuració des del tauler de control de la impressora

Si el bloqueig de tauler està habilitat, necessitareu una contrasenya d'administrador per operar amb els elements bloquejats.

Consulteu la informació relacionada per saber-ne més.

Informació relacionada

- ➔ [“Valor per defecte de la contrasenya d'administrador” a la pàgina 19](#)

Configuració fent servir Web Config des d'un ordinador

Web Config és una pàgina web integrada a la impressora que permet configurar els paràmetres de la impressora. Podeu utilitzar la impressora connectada a la xarxa des de l'ordinador.

Per accedir a Web Config, primer heu d'haver assignat una adreça IP a la impressora.

Nota:

- Abans de configurar l'adreça IP, podeu obrir Web Config connectant l'ordinador i la impressora directament amb un cable LAN i especificant l'adreça IP per defecte.*
- Atès que la impressora utilitza un certificat autosignat en accedir a HTTPS, es mostra un advertiment en el navegador en iniciar Web Config; això no indica cap problema i pot ignorar-se de forma segura.*
- Per a obrir la pàgina administrativa després d'iniciar Web Config, és necessari iniciar sessió en la impressora amb la contrasenya d'administrador.*

Consulteu la informació relacionada per saber-ne més.

Informació relacionada

- ➔ [“Valor per defecte de la contrasenya d'administrador” a la pàgina 19](#)
- ➔ [“Aplicació per a la configuració de funcions d'impressora \(Web Config\)” a la pàgina 401](#)

Configuració fent servir Epson Device Admin des d'un ordinador (Només Windows)

Feu servir Epson Device Admin quan configureu diverses impressores en lot.

Instal·lació d'elements opcionals

En aquesta secció s'explica el procediment per instal·lar els elements opcionals a la impressora.

Instal·lació de l'armari opcional

L'armari es pot connectar a la impressora i a les unitats de calaix de paper opcionals.

 **Precaució:**

- ❑ Assegureu-vos d'apagar la impressora, de desendollar el cable d'alimentació de la impressora i de desconnectar qualsevol altre cable abans de començar la instal·lació. Si no ho feu, es podria malmetre el cable d'alimentació i es podria provocar un incendi o una descàrrega elèctrica.
- ❑ Abans de començar la instal·lació, bloquegeu les rodets de l'armari. Si l'armari es mou de manera inesperada, podríeu lesionar-vos.
- ❑ En alçar la impressora, col·loqueu les mans en les posicions mostrades més avall. Si alceu la impressora amb altres posicions, podria caure o podríeu enganxar-vos els dits en col·locar-la.

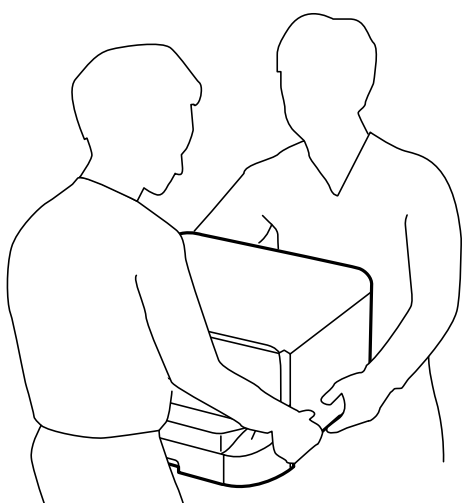

1. Apagueu la impressora prement el botó  i després desendolgueu el cable d'alimentació.
2. Desconnecteu tots els cables.

Nota:

Si s'ha instal·lat la unitat de calaix de paper opcionals, desinstal·leu-la també.

3. Traieu la safata de sortida.

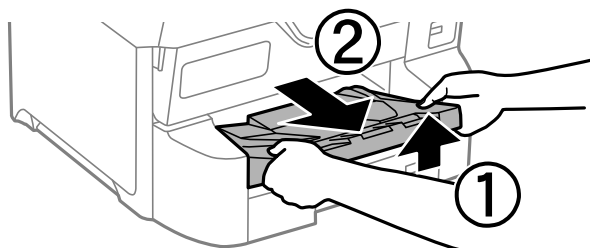

4. Traieu l'armari de la capsa i traieu-ne tots els materials protectors.

5. Comproveu els articles subministrats.

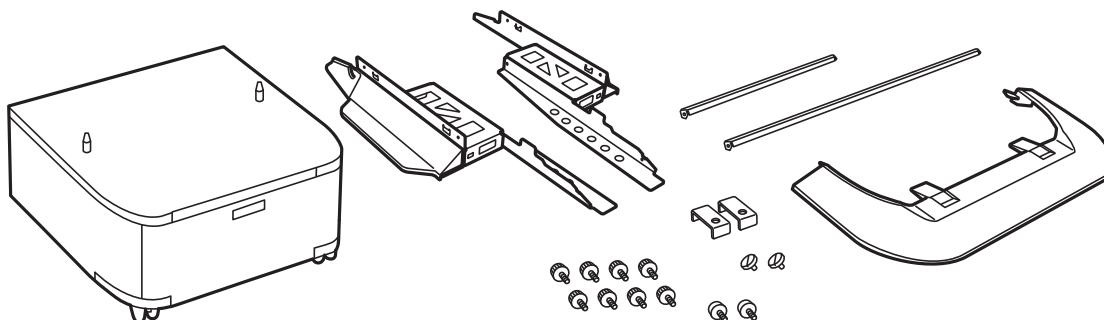

Nota:

La forma dels prestatges pot ser diferent a la de la il·lustració.

6. Col·loqueu els prestatges dins les rodetes de l'armari.

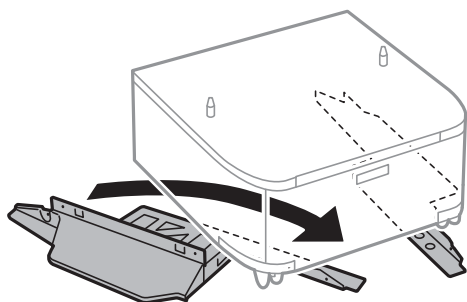

7. Assegureu els suports amb els acoblaments i els cargols.

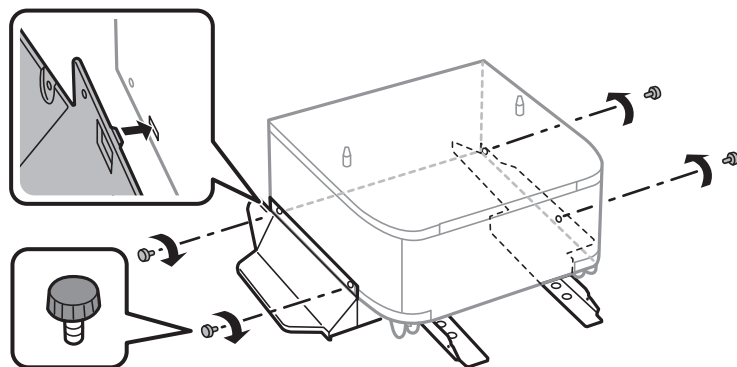

Important:

Assegureu-vos que tots dos prestatges estiguin fixats de manera segura, ja que en cas contrari la impressora podria caure.

8. Assegureu les barres de reforç amb els acoblaments i els cargols.

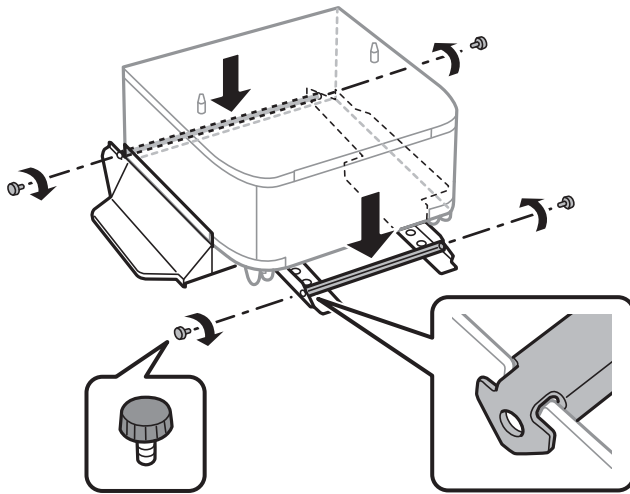

9. Col·loqueu l'armari en una superfície plana i bloquegeu les rodetes de la part frontal.

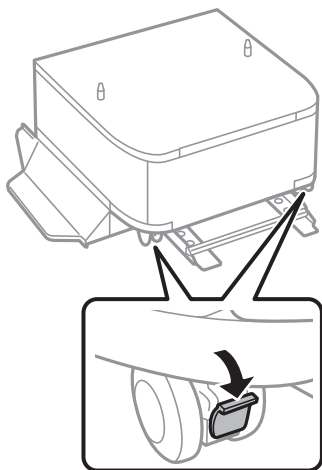

10. Assegureu la coberta dels prestatges.

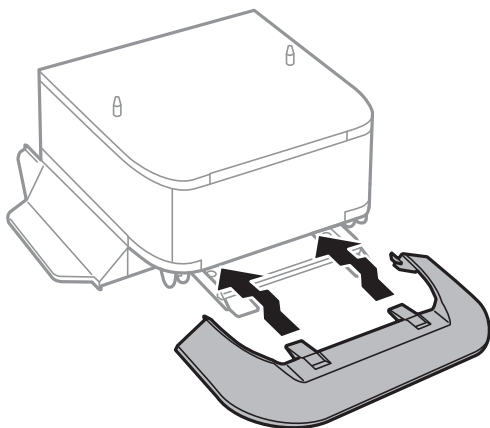

11. Estireu del calaix de paper.

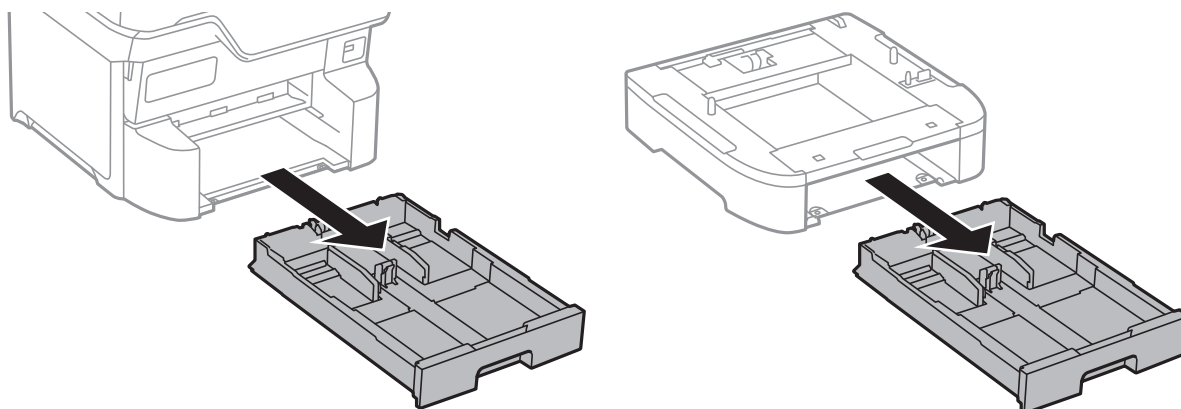

12. Abaixeu la impressora o una unitat de calaix de paper opcional suaument cap a dins de l'armari alineant-ne les cantonades i després fixeu-les amb els cargols.

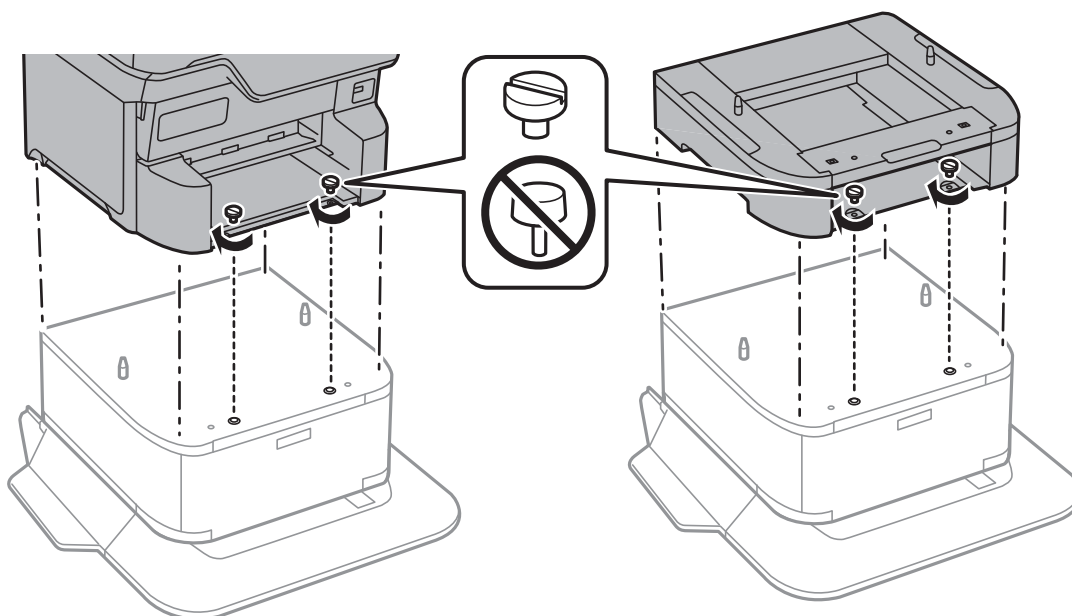

Nota:

Alguns cargols sobriran després del muntatge.

13. Fixeu la impressora o una unitat de calaix de paper opcional a la part posterior amb els acoblaments i els cargols.

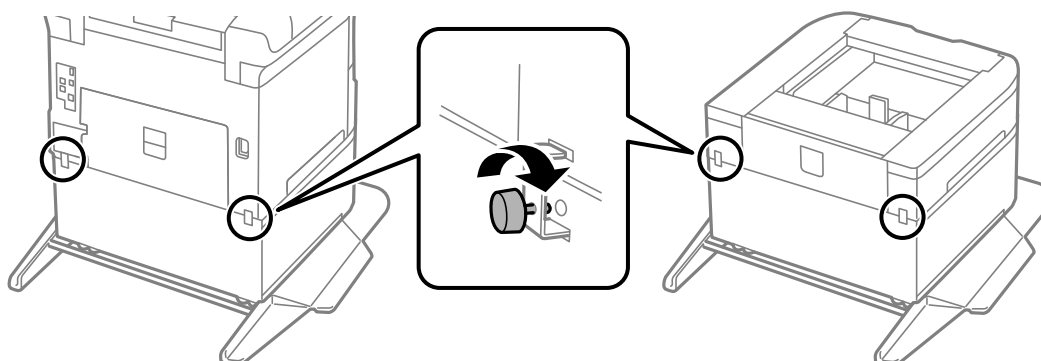

14. Inserir el calaix de paper.

15. Inserir la safata de sortida.

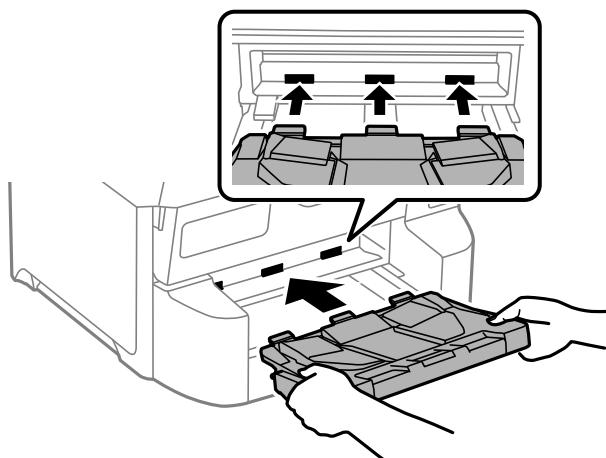

16. Connecteu els cables i endol·leu la impressora.

Nota:

En desinstal·lar l'armari, apagueu la impressora, desendol·leu el cable d'alimentació, desconnecteu els cables i, a continuació, realitzeu el procediment d'instal·lació a l'inrevés.

Instal·lació dels calaixos de paper opcionals

Podeu instal·lar fins a 3 unitats de calaix de paper.

 **Precaució:**

- Assegureu-vos d'apagar la impressora, de desendollar el cable d'alimentació de la impressora i de desconnectar qualsevol altre cable abans de començar la instal·lació. Si no ho feu, es podria malmetre el cable d'alimentació i es podria provocar un incendi o una descàrrega elèctrica.
- En alçar la impressora, col·loqueu les mans en les posicions mostrades més avall. Si alceu la impressora amb altres posicions, podria caure o podríeu enganxar-vos els dits en col·locar-la.

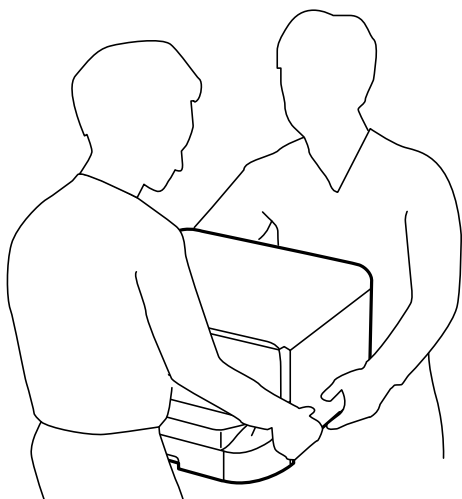

! *Important:*

Si utilitzeu l'armari opcional, abans instal·leu-lo a sota de la part inferior de la unitat de calaix de paper.

1. Apagueu la impressora prement el botó  i després desendolceu el cable d'alimentació.
2. Desconnecteu tots els cables.

Nota:

Si s'han instal·lat altres unitats de calaix de paper opcionals, desinstal·leu-les també.

3. Traieu la safata de sortida.

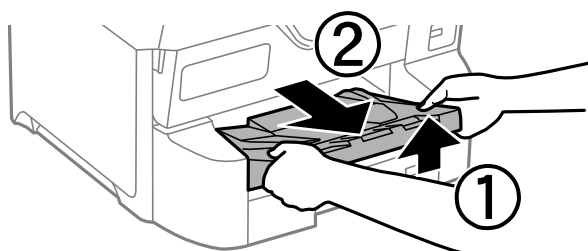

4. Traieu la unitat de calaix de paper opcional de la capsa i traieu-ne tots els materials protectors.
5. Comproveu els articles subministrats.

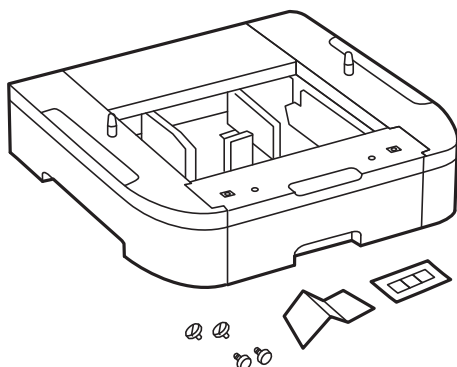

6. Col·loqueu la unitat de calaix de paper opcional on vulgueu instal·lar la impressora.
7. Estireu del calaix de paper.

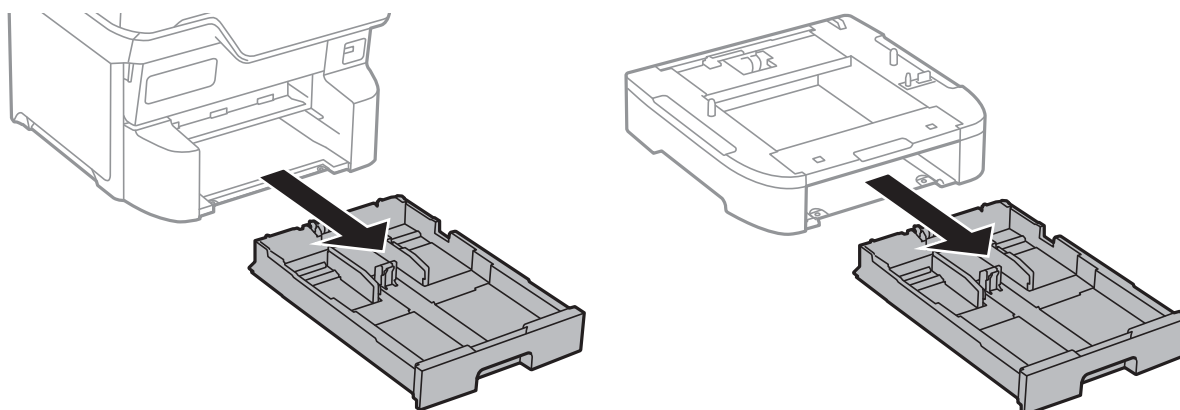

8. Si utilitzeu diversos calaixos opcionals, apileu totes les unitats de calaix de paper opcionals l'una a sobre de l'altra i després fixeu-les amb els cargols.

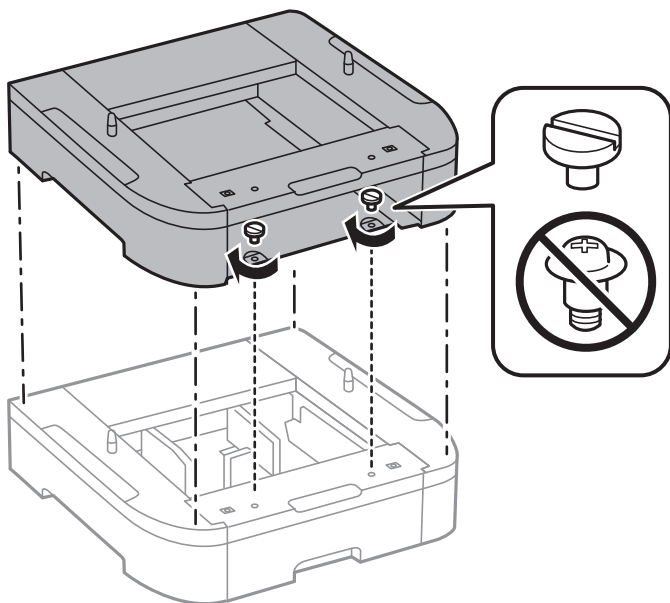

9. Abaixeu la impressora cap a dins del calaix de paper opcional alineant-ne les cantonades i després fixeu-les amb els cargols.

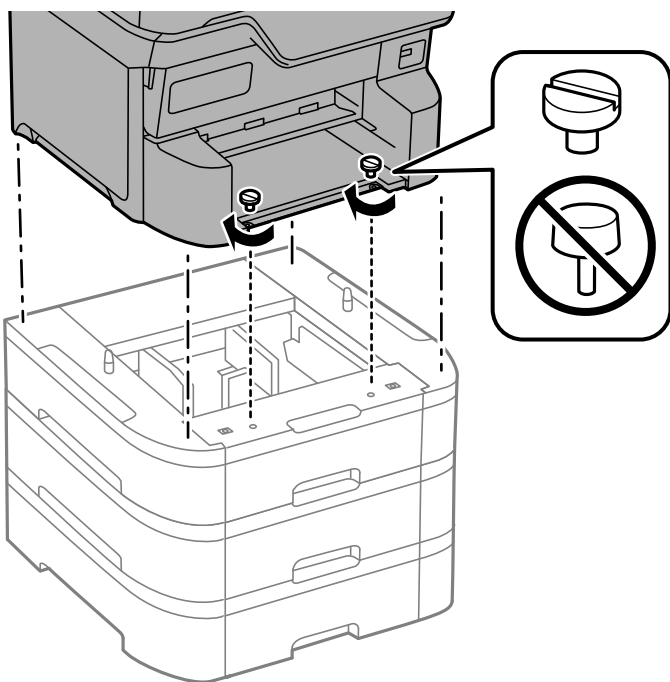

Nota:
Alguns cargols sobraran després del muntatge.

10. Fixeu la unitat de calaix de paper opcional i la impressora a la part posterior amb els acoblaments i els cargols.

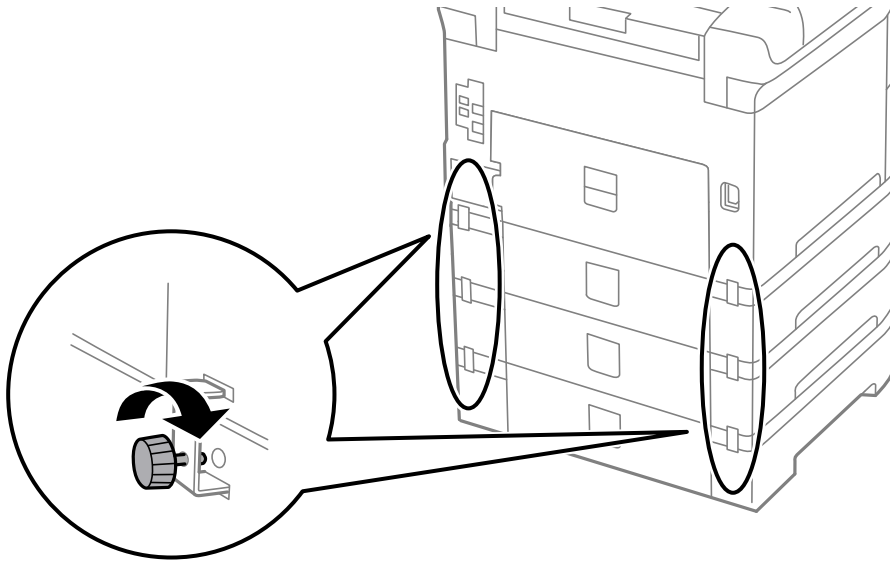

11. Poseu una etiqueta que mostri la mida del paper que s'ha de carregar al calaix al suport.

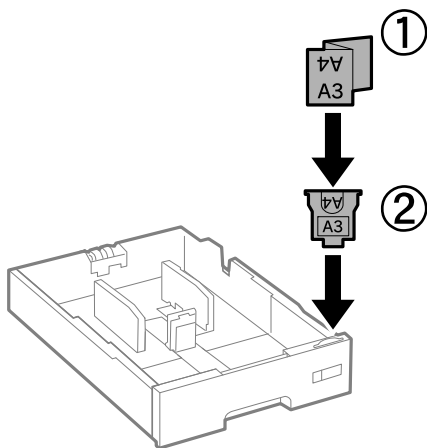

12. Inserir el calaix de paper.

13. Col·loqueu l'adhesiu que indica el número de calaix.

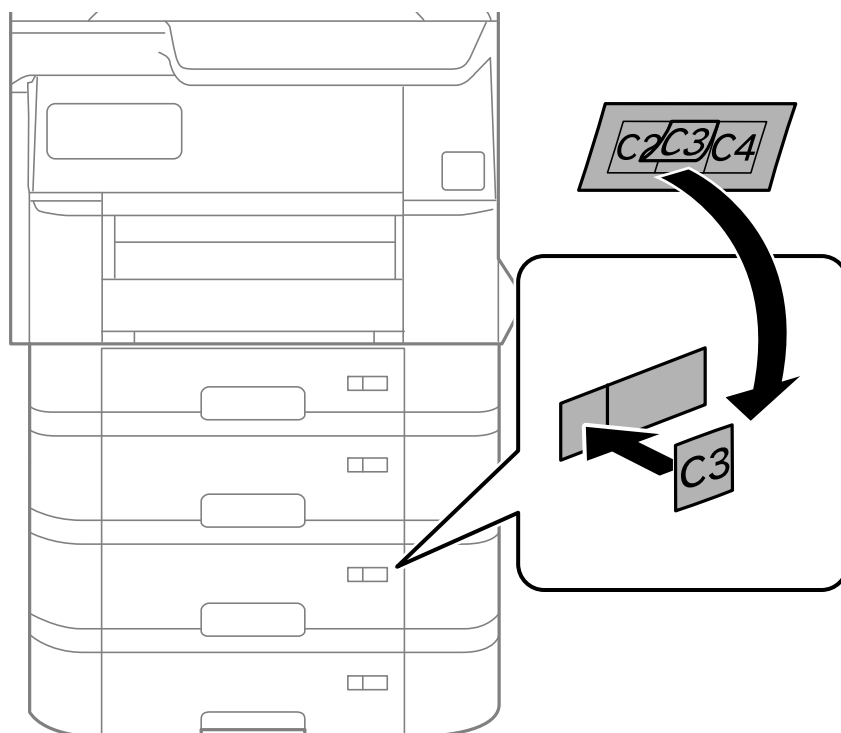

14. Inserir la safata de sortida.

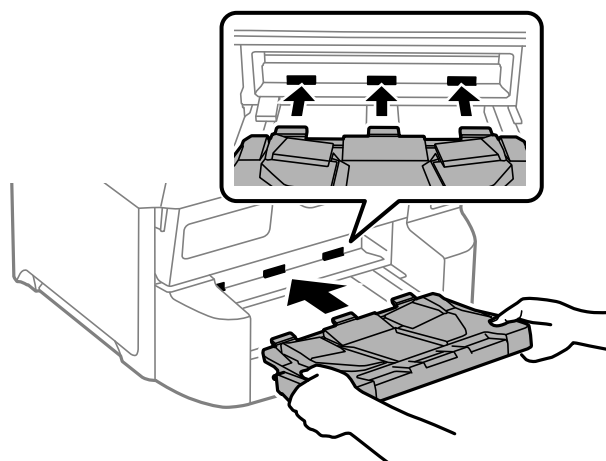

15. Torneu a endollar el cable d'alimentació, connecteu tots els altres cables i endol·leu la impressora.

16. Enceneu la impressora prement el botó .

17. Premeu el botó  i comproveu que la unitat de calaix de paper opcional que heu instal·lat aparegui a la pantalla **Conf pap**.

Nota:

En desinstal·lar la unitat de calaix de paper opcional, apagueu la impressora, desendol·leu el cable d'alimentació, desconnecteu els cables i, a continuació, realitzeu el procediment d'instal·lació a l'inrevés.

Continueu amb la configuració del controlador de la impressora.

Informació relacionada

- ➔ “Configuració dels elements opcionals disponibles” a la pàgina 72
- ➔ “Codis per als elements opcionals” a la pàgina 393

Com instal·lar un dispositiu d'autenticació

Quan utilitzeu un dispositiu d'autenticació amb un sistema d'autenticació, connecteu el dispositiu d'autenticació, com un lector de targetes IC, a la impressora.

Connexió del dispositiu d'autenticació

En aquesta secció s'explica com instal·lar el suport del dispositiu d'autenticació opcional P2 i el dispositiu d'autenticació. Fixeu el suport del dispositiu d'autenticació P2 amb l'ajuda dels accessoris següents. Amb aquest model, no s'utilitzen altres peces.

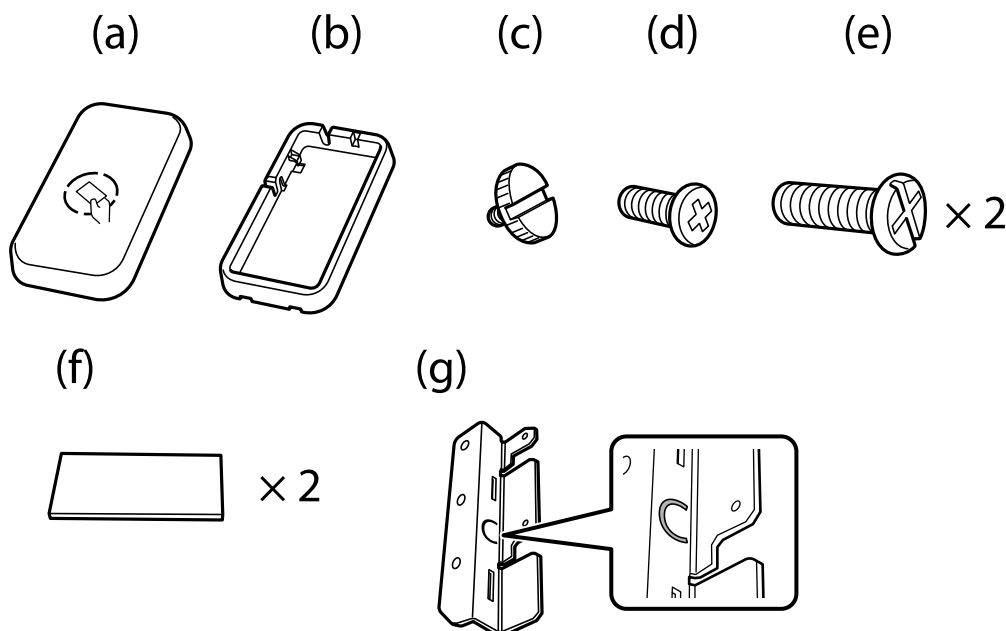
**Nota:**

- El dispositiu d'autenticació es pot fer servir quan s'utilitza un sistema d'autenticació.
- Connecteu un dispositiu d'autenticació amb el mateix número de model que el dispositiu d'autenticació que es va utilitzar per confirmar la targeta d'autenticació.

1. Desenganxeu el precinte que cobreix els orificis dels cargols en el lateral de la impressora.

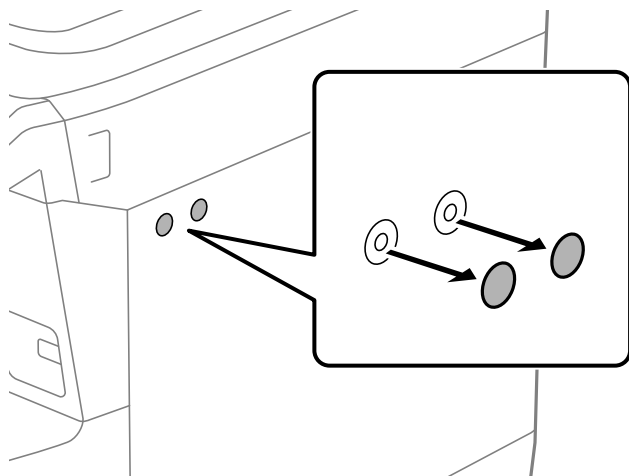

2. Amb un tornavís Phillips, fixeu la placa de metàl·lica (g) amb els dos cargols (e).

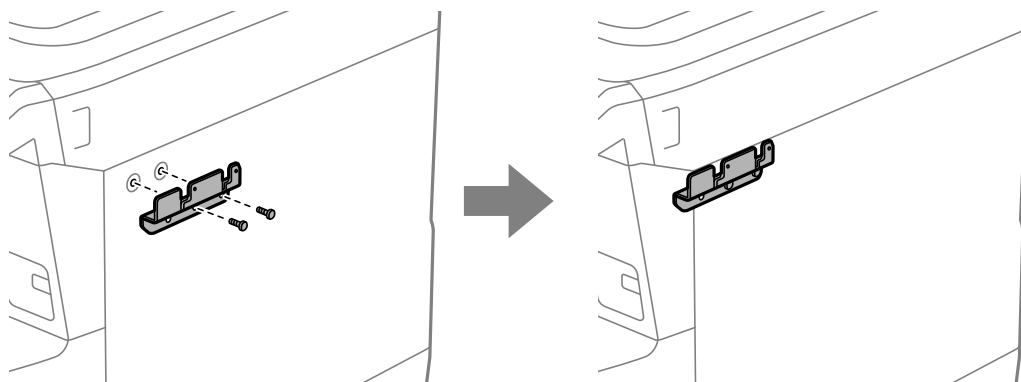

3. Col·loqueu la part inferior (b) del suport del dispositiu d'autenticació sobre la placa metàl·lica (g).

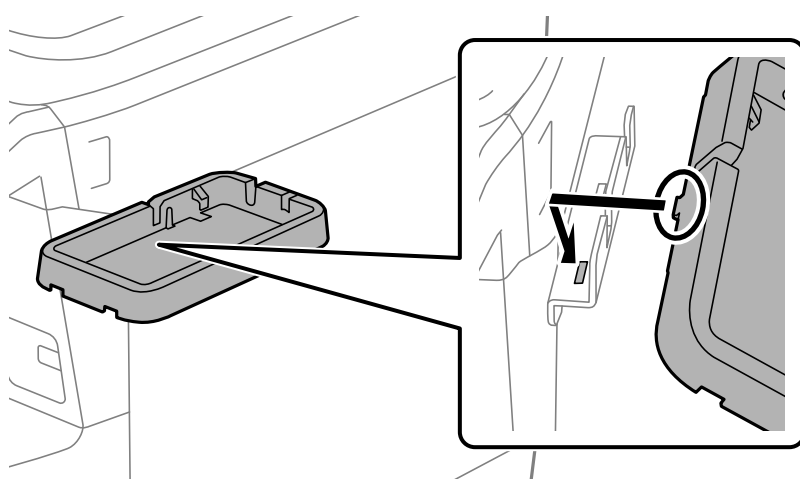

4. Fixeu la part inferior (b) del suport del dispositiu d'autenticació amb els cargols (c). Gireu el cargol (c) amb la mà.

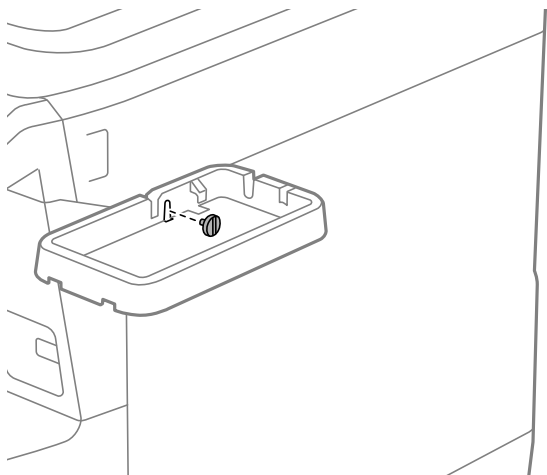

5. Col·loqueu la part superior (a) en el suport del dispositiu d'autenticació tal com es mostra en la il·lustració.

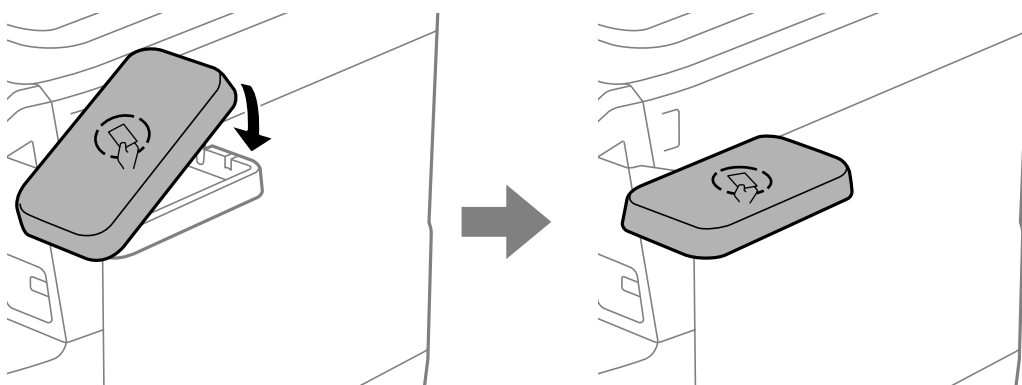

6. Utilitzeu un tornavís Phillips per fixar el suport del dispositiu d'autenticació amb els cargols (d).

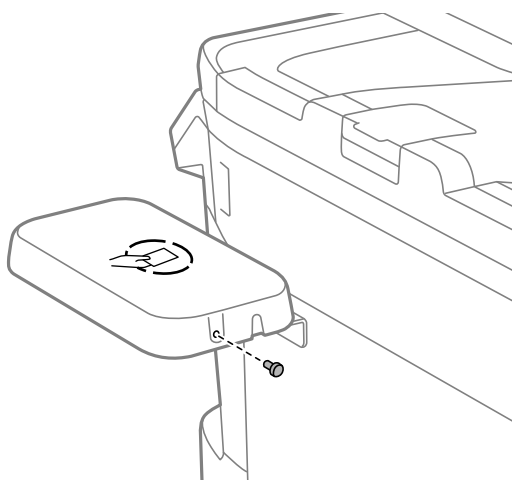

7. Fixeu el dispositiu d'autenticació a la part superior del suport amb els dos trossos de cinta adhesiva de doble cara (f) subministrats.

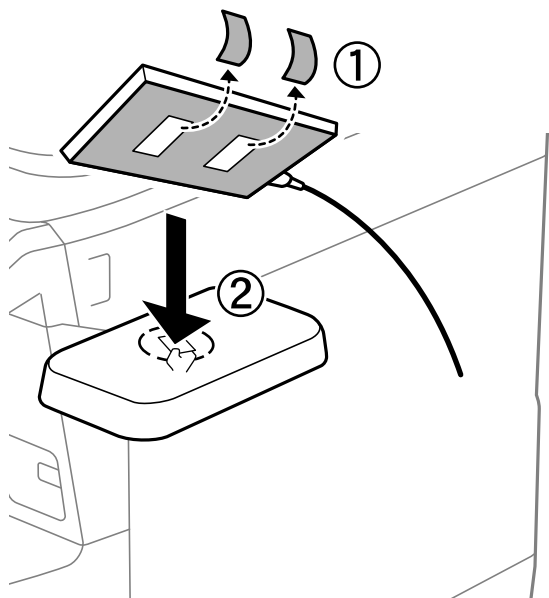

Nota:

Si voleu deixar el dispositiu d'autenticació sobre el suport, col·loqueu alguna cosa que sigui gruixuda (com ara paper doblegat) sota el dispositiu per a elevar-lo. Però en cap cas ni utilitzeu un objecte metàl·lic ni res que generi ones electromagnètiques.

Si el dispositiu d'autenticació no està elevat, és possible que les targetes d'autenticació no es puguin llegir a causa de l'entorn d'ús o a les especificacions del dispositiu d'autenticació, com les especificacions de la distància de comunicació.

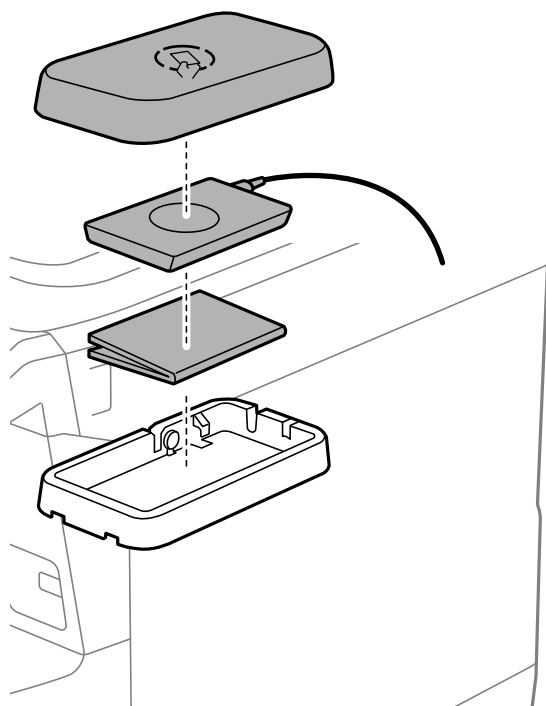

8. Desenganxeu el precinte del port de servei de la impressora.

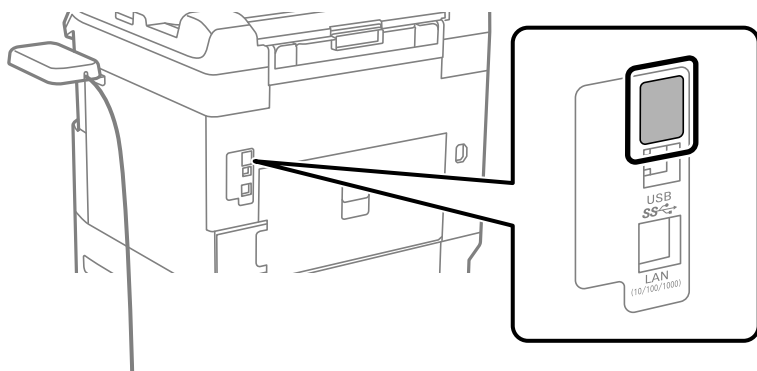

9. Connecteu el cable des del dispositiu d'autenticació al port de servei.

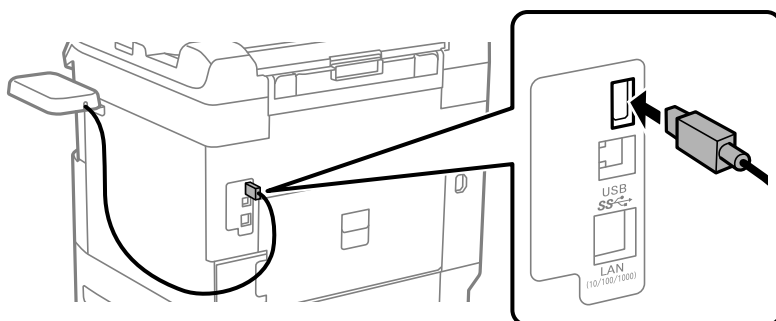

10. Retireu el precinte, col·loqueu l'abraçadora i, a continuació, connecteu el cable, tal com es mostra a continuació.

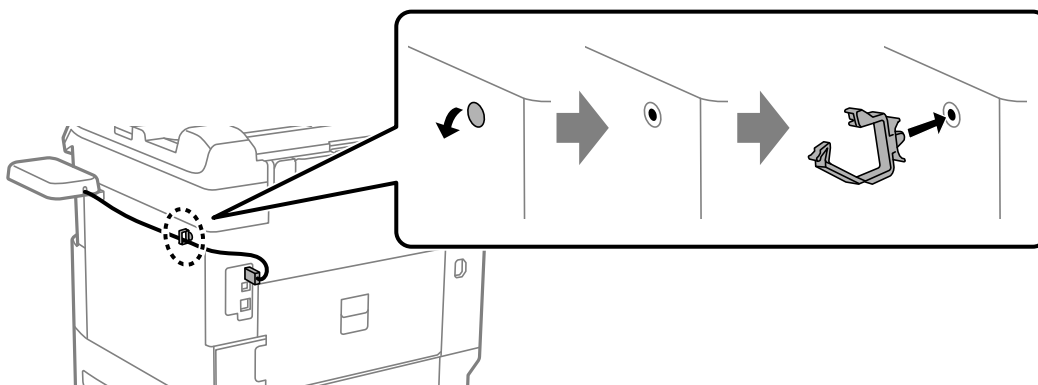

Confirmació de l'estat de connexió del dispositiu d'autenticació

Podeu fer servir diversos mètodes per confirmar l'estat de connexió del dispositiu d'autenticació.

Tauler de control de la impressora

Configurac. > Estat de dispositiu autenticació

Web Config

Podeu confirmar des de qualsevol dels menús següents.

- Pestanya **Status** > **Product Status** > **Card Reader Status**
- Pestanya **Device Management** > **Card Reader** > **Check**

Confirmació del reconeixement de la targeta d'autenticació

Podeu comprovar si es reconeixen les targetes d'autenticació des de Web Config.

1. Introduïu l'adreça IP de la impressora en un navegador per accedir a Web Config.
Introduïu l'adreça IP de la impressora des d'un ordinador connectat a la mateixa xarxa que la impressora.
Podeu comprovar l'adreça IP de la impressora des del menú següent.
Configurac. > **Configuració general** > **Configuració de xarxa** > **Estat de xarxa** > **Estat de LAN amb cable/Wi-Fi**
2. Introduïu la contrasenya d'administrador per iniciar sessió com a administrador.
3. Seleccioneu en l'ordre següent.
Pestanya **Device Management** > **Card Reader**
4. Col·loqueu la targeta d'autenticació sobre el dispositiu d'autenticació.
5. Feu clic a **Check**.
El resultat es mostra.

Informació relacionada

➔ [“Valor per defecte de la contrasenya d'administrador” a la pàgina 19](#)

Solució de problemes amb el dispositiu d'autenticació

No es pot llegir l'autenticació de la targeta

Comproveu el següent.

- Comproveu que el dispositiu d'autenticació estigui connectat a la impressora de manera correcta.
Assegureu-vos que connecteu el dispositiu d'autenticació al port de servei de la impressora.
- Comproveu que el dispositiu d'autenticació i la targeta d'autenticació estiguin certificats.
Poseu-vos en contacte amb el vostre proveïdor per saber-ne més sobre dispositius i targetes.

Creació d'una connexió de xarxa i realització d'ajustos

Aquesta secció descriu els ajustos necessaris perquè els usuaris de la mateixa xarxa puguin fer servir la impressora.

Modificació de la contrasenya d'administrador

Es defineix una contrasenya d'administrador per a la impressora. Es recomana modificar la contrasenya inicial abans de fer servir la impressora.

Si oblideu la contrasenya d'administrador, no podreu modificar els ajustos dels elements bloquejats mitjançant **Panel Lock**, i haureu de posar-vos en contacte amb el suport tècnic per desbloquejar-los.

Informació relacionada

- ➔ [“Notes sobre la contrasenya de l'administrador” a la pàgina 19](#)
- ➔ [“Modificació de la contrasenya d'administrador des del tauler de control” a la pàgina 53](#)
- ➔ [“Modificació de la contrasenya d'administrador des de l'ordinador” a la pàgina 53](#)

Modificació de la contrasenya d'administrador des del tauler de control

1. Seleccioneu **Configurac.** al tauler de control de la impressora.
2. Seleccioneu **Configuració general > Administració del sistema > Configuració de seguretat > Conf. administrador > Contrasenya d'administrador > Canvia.**

3. Introduïu una contrasenya actual.

Nota:

Consulteu la informació relacionada a continuació per conèixer la contrasenya d'administrador predeterminada.

4. Seguiu les instruccions a la pantalla per establir la contrasenya nova.

Nota:

Per restaurar la contrasenya d'administrador al valor inicial, seleccioneu els següents menús al tauler de control.

Configuració general > Administració del sistema > Configuració de seguretat > Conf. administrador > Contrasenya d'administrador > Restaura configuració per defecte

Informació relacionada

- ➔ [“Valor per defecte de la contrasenya d'administrador” a la pàgina 19](#)

Modificació de la contrasenya d'administrador des de l'ordinador

Podeu establir la contrasenya d'administrador mitjançant Web Config. Si feu servir Web Config, és necessari que la impressora estigui connectada a la xarxa. Si la impressora no està connectada a la xarxa, connecteu-la directament a l'ordinador amb un cable Ethernet.

1. Introduïu l'adreça IP de la impressora en un navegador per accedir a Web Config.
Introduïu l'adreça IP de la impressora des d'un ordinador connectat a la mateixa xarxa que la impressora.
Podeu comprovar l'adreça IP de la impressora des del menú següent.

Configurac. > Configuració general > Configuració de xarxa > Estat de xarxa > Estat de LAN amb cable/Wi-Fi

2. Introduïu la contrasenya d'administrador per iniciar sessió com a administrador.
Seleccioneu **Log in** i, a continuació, introduïu la contrasenya d'administrador i feu clic a **OK**.

3. Seleccioneu **Product Security-Change Administrator Password**.
4. Introduïu una contrasenya a **Current password** i **New Password** i **Confirm New Password**. Introduïu el nom d'usuari si és necessari.

Nota:

Consulteu la informació relacionada a continuació per conèixer la contrasenya d'administrador predeterminada.

5. Seleccioneu **OK**.

Nota:

Per restaurar la contrasenya d'administrador al valor inicial, seleccioneu **Restore Default Settings** a la pantalla **Change Administrator Password**.

Informació relacionada

- ➔ [“Valor per defecte de la contrasenya d'administrador” a la pàgina 19](#)

Protecció de la configuració mitjançant el Bloqueig del tauler

Per evitar que els usuaris no autoritzats vegin o canviïn la configuració de la impressora o la configuració de la xarxa quan estan connectats a la xarxa, els administradors poden bloquejar els elements del menú del tauler de control mitjançant la funció de bloqueig del tauler. Per a utilitzar els elements de menú bloquejats és necessari iniciar sessió com a administrador.

Nota:

Podeu canviar la contrasenya més tard.

Informació relacionada

- ➔ [“Configuració del tauler de control” a la pàgina 473](#)

Activació de Bloqueja configuració des del tauler de control

1. Seleccioneu **Configurac.** al tauler de control de la impressora.
2. Seleccioneu **Configuració general** > **Administració del sistema** > **Configuració de seguretat** > **Conf. administrador**.
3. Seleccioneu **Eng.** a **Bloqueja configuració**.

Comproveu que  es mostra a la pantalla d'inici.

Informació relacionada

- ➔ [“Valor per defecte de la contrasenya d'administrador” a la pàgina 19](#)

Activar Bloqueja configuració des d'un ordinador

1. Introduïu l'adreça IP de la impressora en un navegador per accedir a Web Config.
Introduïu l'adreça IP de la impressora des d'un ordinador connectat a la mateixa xarxa que la impressora.

Podeu comprovar l'adreça IP de la impressora des del menú següent.



Configurac. > Configuració general > Configuració de xarxa > Estat de xarxa > Estat de LAN amb cable/Wi-Fi

2. Introduïu la contrasenya i, a continuació, feu clic a **OK**.
3. Seleccioneu en l'ordre següent.
Pestanya **Device Management > Control Panel**
4. A **Panel Lock**, seleccioneu **ON**.
5. Feu clic a **OK**.
6. Comproveu que  es mostra a la pantalla d'inici del tauler de control de la impressora.

Informació relacionada

- ➔ [“Valor per defecte de la contrasenya d'administrador” a la pàgina 19](#)
- ➔ [“Aplicació per a la configuració de funcions d'impressora \(Web Config\)” a la pàgina 401](#)

Iniciar sessió a la impressora mitjançant el Tauler de control

1. Toqueu .
2. Introduïu la contrasenya de l'administrador i, seguidament, toqueu **D'acord**.
Es mostra  quan sou autenticats, aleshores podeu operar els elements de menú bloquejats.
Toqueu  per tancar la sessió.

Nota:

Quan se selecciona **Eng. per a Configurac. > Configuració general > Conf. bàsica > Temps espera funcionament**, es tanca la sessió automàticament després d'un període específic de temps si no hi ha activitat al tauler de control.

Connexió de la impressora a la xarxa

Podeu connectar la impressora a la xarxa de diverses maneres.

- Connecteu mitjançant la configuració avançada al tauler de control.
- Connecteu mitjançant l'instal·lador.

Podeu executar l'instal·lador des del lloc web o des del disc de programari (per a models que venen amb un disc de programari i per als quals el disc de programari està disponible).

En aquesta secció s'explica el procediment per connectar la impressora a la xarxa mitjançant el tauler de control de la impressora.

Abans d'establir la connexió de xarxa

Per connectar a la xarxa, comproveu abans el mètode de connexió i la informació de configuració.

Aplegament d'informació sobre la configuració de la connexió

Prepareu la informació de configuració necessària per connectar. Comproveu la informació següent amb antelació.

| Divisions | Elements | Nota |
|--------------------------------------|---|---|
| Mètode de connexió del dispositiu | <input type="checkbox"/> Ethernet <input type="checkbox"/> Wi-Fi | Decidiu com connectar la impressora a la xarxa. Per al LAN de cable, connecteu a l'interruptor LAN. Per al Wi-Fi, connecteu a la xarxa (SSID) del punt d'accés. |
| Informació de connexió LAN | <input type="checkbox"/> Adreça IP <input type="checkbox"/> Màscara de la subxarxa <input type="checkbox"/> Passarel·la per defecte | Decidiu l'adreça IP que voleu assignar a la impressora. Quan assigneu l'adreça IP de manera estàtica, són necessaris tots els valors. Si assigneu l'adreça IP de manera dinàmica mitjançant la funció DHCP, la informació no és necessària perquè es defineix automàticament. |
| Informació de connexió Wi-Fi | <input type="checkbox"/> SSID <input type="checkbox"/> Contrasenya | Són el (nom de la xarxa) i la contrasenya SSID del punt d'accés al qual connecta la impressora. Si s'ha definit una adreça de filtració de MAC, registreu l'adreça MAC de la impressora amb antelació per registrar la impressora. Consulteu el següent per obtenir més informació sobre els estàndards admesos. "Especificacions de la Wi-Fi" a la pàgina 449 |
| Informació del servidor DNS | <input type="checkbox"/> Adreça d'IP per al DNS principal <input type="checkbox"/> Adreça IP per al DNS secundari | Aquests són necessaris per especificar els servidors DNS. El DNS secundari s'estableix quan el sistema té una configuració redundat i hi ha un servidor DNS secundari. Si sou d'una empresa petita i no necessiteu un servidor DNS, establiu l'adreça IP de l'encaminador. |
| Informació del servidor intermediari | <input type="checkbox"/> Nom del servidor intermediari | Establiu-ho quan l'entorn de xarxa utilitzi un servidor intermediari per accedir a Internet des de la intranet, i utilitzeu la funció amb la qual la impressora accedeix directament a Internet. Per a les funcions següents, la impressora connecta directament a Internet. <ul style="list-style-type: none"> <input type="checkbox"/> Serveis Epson Connect <input type="checkbox"/> Serveis en el núvol d'altres empreses <input type="checkbox"/> Actualització de microprogramari |
| Informació de número de port | <input type="checkbox"/> Número de port a allibereu | Comproveu el número de port utilitzat per la impressora i l'ordinador i, a continuació, allibereu, si cal, el port bloquejat pel tallafoc. Consulteu el següent per obtenir més informació sobre el número de port utilitzat per la impressora. "Ús del port per a la impressora" a la pàgina 447 |

Assignació d'adreces IP

Aquests són els tipus següents d'assignació d'adreces IP.

Adreça IP estàtica:

Assigneu manualment l'adreça IP predeterminada a (l'amfitrió de) la impressora.

La informació per connectar a la xarxa (màscara de subxarxa, passarel·la per defecte, servidor DNS, etc.) s'ha de configurar manualment.

L'adreça IP no canvia, ni tan sols quan el dispositiu està apagat, per la qual cosa és útil quan vulgueu gestionar dispositius amb un entorn en el qual no es pot canviar l'adreça IP o quan vulgueu gestionar dispositius utilitzant l'adreça IP. Recomanem configuracions per a la impressora, servidor, etc. als quals accedeixen molts ordinadors. A més a més, per tal que la adreça IP no canviï, assigneu una adreça IP fixa en utilitzar funcions de seguretat com ara el filtratge IPsec/IP.

Assignació automàtica mitjançant la funció DHCP (adreça IP dinàmica):

Assigneu automàticament l'adreça IP a la impressora (amfitrió) mitjançant la funció DHCP de l'encaminador o servidor DHCP.

La informació per connectar a la xarxa (màscara de subxarxa, passarel·la per defecte, servidor DNS, etc.) es configura automàticament, per tal que pugueu connectar fàcilment el dispositiu a la xarxa.

Si el dispositiu o l'encaminador estan apagats, o depenent de la configuració del servidor DHCP, l'adreça IP pot canviar en tornar a connectar.

Recomanem gestionar dispositius diferents a l'adreça IP i comunicar amb protocols que puguin seguir l'adreça IP.

Nota:

En utilitzar la funció de reserva d'adreça IP del DHCP, podeu assignar la mateixa adreça IP en tot moment als dispositius.

Servidor DNS i servidor intermediari

El servidor DNS té un nom d'amfitrió, un nom de domini d'adreça de correu electrònic, etc. relacionats amb la informació de l'adreça IP.

La comunicació no és possible si l'altra part està descrita pel nom d'amfitrió, el nom de domini, etc. quan l'ordinador o la impressora duu a terme una comunicació IP.

Sol·licita aquesta informació al servidor DNS i obté l'adreça IP de l'altra part. El procés es coneix com a resolució de nom.

Per això, els dispositius com ara els ordinadors i les impressores poden comunicar-se utilitzant l'adreça IP.

La resolució de noms és necessària per tal que la impressora es comuniqui utilitzant la funció de correu electrònic o de connexió a Internet.

Quan utilitzeu aquestes funcions, definiu la configuració del servidor DNS.

Quan assigneu automàticament l'adreça IP a la impressora mitjançant la funció DHCP de l'encaminador o servidor DHCP, es defineix automàticament.

El servidor intermediari es col·loca a la passarel·la entre la xarxa i Internet i es comunica amb l'ordinador, la impressora, i Internet (servidor oposat) en nom de cada un d'ells. El servidor oposat només es comunica amb el servidor intermediari. Per tant, la informació de la impressora, com l'adreça IP i el número de port no es poden llegir i s'espera que sigui més segur.

Quan connecteu a Internet mitjançant un servidor intermediari, configureu el servidor intermediari a la impressora.

Connexió a la xarxa des del Tauler de control

Connecteu la impressora a la xarxa des del tauler de control de la impressora.

Assignació de l'adreça IP

Configureu els elements bàsics, com ara **Adreça IP, Màscara subxarxa, Passarel·la pred.**.

Aquesta secció descriu el procediment per configurar una adreça IP estàtica.

Si voleu configurar els ajustos en una impressora amb Bloqueja configuració habilitat, cal que inicieu sessió com a administrador.

Si es mostra  a la pantalla de la impressora, toqueu aquesta icona i inicieu sessió com a administrador.

1. Enceneu la impressora.
2. Seleccioneu **Configurac.** > **Configuració general** > **Configuració de xarxa** > a la pantalla d'inici del tauler de control de la impressora.
3. Seleccioneu **Avançat** > **TCP/IP**.

4. Seleccioneu **Manual** per a **Obtén adreça IP**.

Si establiu automàticament l'adreça IP mitjançant la funció DHCP de l'encaminador, seleccioneu **Automàtic**. En aquest cas, la **Adreça IP**, la **Màscara subxarxa** i la **Passarel·la pred.** dels passos 5 a 6 també s'estableixen automàticament; per tant, aneu al pas 7.

5. Introduïu l'adreça IP.

Confirmeu el valor reflectit a la pantalla anterior.

6. Configureu la **Màscara subxarxa** i la **Passarel·la pred.**.

Confirmeu el valor reflectit a la pantalla anterior.



Important:

Si la combinació d'Adreça IP, Màscara subxarxa i Passarel·la pred. és incorrecta, Inicia la configuració estarà inactiu i no s'aplicaran els canvis. Confirmeu que no hi hagi cap error en les dades introduïdes.

7. Introduïu l'adreça IP del servidor DNS principal.

Confirmeu el valor reflectit a la pantalla anterior.

Si seleccioneu **Automàtic** per a la configuració d'assignació d'adreça IP, podeu seleccionar la configuració del servidor DNS des de **Manual** o **Automàtic**. Si no podeu obtenir l'adreça del servidor DNS automàticament, seleccioneu **Manual** i introduïu l'adreça del servidor DNS. A continuació, introduïu directament l'adreça del servidor DNS secundari. Si seleccioneu **Automàtic**, continueu al pas 9.

8. Introduïu l'adreça IP del servidor DNS secundari.

Confirmeu el valor reflectit a la pantalla anterior.

9. Toqueu **Inicia la configuració**.

Informació relacionada

➔ [“Valor per defecte de la contrasenya d'administrador” a la pàgina 19](#)

Configuració del servidor intermediari

Configureu el servidor intermediari si totes les afirmacions següents són vertaderes.

- El servidor intermediari està establert per a la connexió Internet.
- Quan utilitzeu una funció per la qual una impressora connecta directament a Internet, com ara el servei Epson Connect o serveis en núvol d'una altra empresa.

Si voleu configurar els ajustos en una impressora amb Bloqueja configuració habilitat, cal que inicieu sessió com a administrador.

Si es mostra  a la pantalla de la impressora, toqueu aquesta icona i inicieu sessió com a administrador.

1. Seleccioneu **Configurac.** a la pantalla d'inici.
Quan establiu la configuració després de configurar l'adreça IP, es mostra la pantalla **Avançat**. Aneu al pas 3.
2. Seleccioneu **Configuració general > Configuració de xarxa > Avançat**.
3. Seleccioneu **Serv. intermediari**.
4. Seleccioneu **Usar per Ajustos de servidor intermediari**.
5. Introduïu l'adreça del servidor intermediari en format IPv4 o FQDN.
Confirmeu el valor reflectit a la pantalla anterior.
6. Introduïu el número de port del servidor intermediari.
Confirmeu el valor reflectit a la pantalla anterior.
7. Toqueu **Inicia la configuració**.

Connexió a Ethernet

Connecteu la impressora a la xarxa amb un cable Ethernet i comproveu la connexió.

Si voleu configurar els ajustos en una impressora amb Bloqueja configuració habilitat, cal que inicieu sessió com a administrador.

Si es mostra  a la pantalla de la impressora, toqueu aquesta icona i inicieu sessió com a administrador.

1. Connecteu la impressora i el concentrador (interruptor LAN) amb un cable Ethernet.
2. Seleccioneu **Configurac.** a la pantalla d'inici.
3. Seleccioneu **Configuració general > Configuració de xarxa > Comprovació de connexió**.
Es mostra el resultat del diagnòstic de connexió. Confirmeu que la connexió sigui correcta.

Connexió a LAN sense fil (Wi-Fi)

Podeu connectar la impressora a una LAN sense fil (Wi-Fi) de diverses maneres. Escolliu el mètode de connexió que coincideixi amb l'entorn i les condicions que utilitzeu.

Si coneixeu la informació de l'encaminador sense fil, com el SSID i la contrasenya, podeu realitzar la configuració manualment.

Si l'encaminador sense fil és compatible amb WPS, podeu realitzar la configuració mitjançant l'ús de configuració del botó d'ordre.

Després de connectar la impressora a la xarxa, connecteu-vos a la impressora des del dispositiu que vulgueu utilitzar (ordinador, dispositius intel·ligents, tauletes, etc.)

Informació relacionada

- ➔ “Advertència en fer servir una connexió Wi-Fi de 5 GHz” a la pàgina 60
- ➔ “Configuració de Wi-Fi introduint el SSID i la contrasenya” a la pàgina 60
- ➔ “Establiment de la configuració de Wi-Fi mitjançant la Configuració del botó d'ordre (WPS)” a la pàgina 61
- ➔ “Establiment de la configuració de Wi-Fi per a la configuració de codi PIN (WPS)” a la pàgina 62

Advertència en fer servir una connexió Wi-Fi de 5 GHz

Aquesta impressora normalment fa servir W52 (36ch) com al canal per connectar amb Wi-Fi Direct (Simple AP). Atès que el canal per a la connexió LAN sense fil (Wi-Fi) se selecciona automàticament, el canal utilitzat pot ser diferent quan s'utilitza al mateix temps que una connexió Wi-Fi Direct. L'enviament de dades a la impressora pot retardar-se si els canals són diferents. Si no interfereix amb l'ús, connecteu-vos a l'SSID en la banda de 2,4 GHz. En la banda de freqüència de 2,4 GHz, els canals utilitzats coincidiran.

Quan configureu la LAN sense fil a 5 GHz, es recomana deshabilitar Wi-Fi Direct.

Configuració de Wi-Fi introduint el SSID i la contrasenya

Podeu configurar una xarxa Wi-Fi introduint la informació necessària per connectar-vos a un encaminador sense fil des del tauler de control de la impressora. Per configurar-ho mitjançant aquest mètode, necessiteu el SSID i la contrasenya d'un encaminador sense fil.

Si voleu configurar els ajustos en una impressora amb Bloqueja configuració habilitat, cal que inicieu sessió com a administrador.

Si es mostra  a la pantalla de la impressora, toqueu aquesta icona i inicieu sessió com a administrador.

Nota:

Si utilitzeu un encaminador sense fil amb la configuració predeterminada, el SSID i la contrasenya els trobareu a l'etiqueta. Si no sabeu el SSID ni la contrasenya, poseu-vos en contacte amb la persona que va configurar l'encaminador sense fil o consulteu la documentació inclosa amb l'encaminador sense fil.

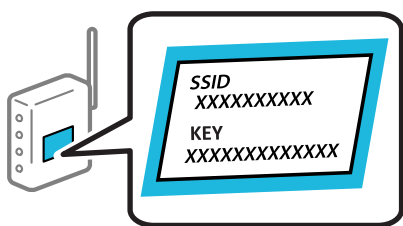

1. Toqueu  a la pantalla d'inici.
2. Seleccioneu **Encaminador**.
3. Toqueu **Inicia instal·lació**.

Si la connexió de xarxa ja està configurada, es mostraran els detalls de connexió. Toqueu **Canvia a conn. Wi-Fi** o **Canviar configuració** per configurar els ajustos.

4. Seleccioneu **Assistent de configuració de Wi-Fi**.

5. Seguiu les instruccions de la pantalla per seleccionar l'SSID, introduïu la contrasenya de l'encaminador sense fil, i inicieu la configuració.

Si voleu comprovar l'estat de connexió de xarxa de la impressora després de completar la configuració, consulteu l'enllaç d'informació relacionada a continuació per a més detalls.

Nota:

- Si no sabeu el SSID, comproveu si està escrit a l'etiqueta de l'encaminador sense fil. Si utilitzeu l'encaminador sense fil amb la configuració predeterminada, utilitzeu el SSID escrit a l'etiqueta. Si no trobeu la informació, consulteu la documentació inclosa amb l'encaminador sense fil.
- La contrasenya distingeix minúscules i majúscules.
- Si no coneixeu la contrasenya, comproveu si la informació està escrita a l'etiqueta de l'encaminador sense fil. A l'etiqueta, la contrasenya pot aparèixer com a "Network Key", "Wireless Password", etc. Si utilitzeu l'encaminador sense fil amb la configuració predeterminada, utilitzeu la contrasenya escrita a l'etiqueta.

Informació relacionada

- ➔ ["Comprovació de l'estat de la connexió de xarxa de la impressora \(informe de connexió de xarxa\)" a la pàgina 296](#)
- ➔ ["Impressió d'un informe de connexió de xarxa" a la pàgina 62](#)

Establiment de la configuració de Wi-Fi mitjançant la Configuració del botó d'ordre (WPS)

Podeu configurar automàticament una xarxa Wi-Fi prement un botó a l'encaminador sense fil. Si es compleixen les següents condicions, podeu configurar-la mitjançant l'ús d'aquest mètode.

Si voleu configurar els ajustos en una impressora amb Bloqueja configuració habilitat, cal que inicieu sessió com a administrador.

Si es mostra  a la pantalla de la impressora, toqueu aquesta icona i inicieu sessió com a administrador.

- L'encaminador sense fil és compatible amb WPS (Wi-Fi Protected Setup).
- La connexió Wi-Fi actual es va establir prement un botó a l'encaminador sense fil.

Nota:

Si no podeu trobar el botó o voleu fer la configuració fent servir el programari, consulteu la documentació proporcionada amb l'encaminador sense fil.

1. Toqueu  a la pantalla d'inici.

2. Seleccioneu **Encaminador**.

3. Toqueu **Inicia instal·lació**.

Si la connexió de xarxa ja està configurada, es mostraran els detalls de connexió. Toqueu **Canvia a conn. Wi-Fi** o **Canviar configuració** per configurar els ajustos.

4. Seleccioneu **Configuració del botó d'ordre (WPS)**.

5. Seguiu les instruccions de la pantalla.

Si voleu comprovar l'estat de connexió de xarxa de la impressora després de completar la configuració, consulteu l'enllaç d'informació relacionada a continuació per a més detalls.

Nota:

Si la connexió falla, reinicieu l'encaminador sense fil, moveu-lo més a prop de la impressora i torneu a provar-ho. Si tot i així no funciona, imprimeu un informe de connexió de xarxa i comproveu la solució.

Informació relacionada

➔ [“Impressió d'un informe de connexió de xarxa” a la pàgina 62](#)

Establiment de la configuració de Wi-Fi per a la configuració de codi PIN (WPS)

Podeu connectar automàticament a un encaminador sense fil mitjançant l'ús d'un codi PIN. Podeu utilitzar aquest mètode per configurar si un encaminador sense fil té capacitat per a WPS (Wi-Fi Protected Setup). Utilitzeu un ordinador per introduir un codi PIN a l'encaminador sense fil.

Si voleu configurar els ajustos en una impressora amb Bloqueja configuració habilitat, cal que inicieu sessió com a administrador.

Si es mostra  a la pantalla de la impressora, toqueu aquesta icona i inicieu sessió com a administrador.

1. Toqueu  a la pantalla d'inici.

Nota:

Si es mostra  a la pantalla de la impressora, toqueu aquesta icona i inicieu sessió com a administrador.

2. Seleccioneu **Encaminador**.

3. Toqueu **Inicia instal·lació**.

Si la connexió de xarxa ja està configurada, es mostraran els detalls de connexió. Toqueu **Canvia a conn. Wi-Fi** o **Canviar configuració** per configurar els ajustos.

4. Seleccioneu **Altres > Configuració del codi PIN (WPS)**

5. Seguiu les instruccions de la pantalla.

Si voleu comprovar l'estat de connexió de xarxa de la impressora després de completar la configuració, consulteu l'enllaç d'informació relacionada a continuació per a més detalls.

Nota:

Consulteu la documentació proporcionada amb l'encaminador sense fil per als detalls sobre la introducció d'un codi PIN.

Informació relacionada

➔ [“Impressió d'un informe de connexió de xarxa” a la pàgina 62](#)

Resolució de problemes en les connexions de xarxa

Impressió d'un informe de connexió de xarxa

Podeu imprimir un informe de connexió de xarxa per comprovar l'estat entre la impressora i l'encaminador sense fil.

Si voleu configurar els ajustos en una impressora amb Bloqueja configuració habilitat, cal que inicieu sessió com a administrador.

Si es mostra  a la pantalla de la impressora, toqueu aquesta icona i inicieu sessió com a administrador.

1. Seleccioneu **Configurac.** a la pantalla d'inici.
2. Seleccioneu **Configuració general > Configuració de xarxa > Comprovació de connexió.**
Comença la comprovació de la connexió.
3. Seguiu les instruccions mentre els resultats del diagnòstic es mostren a la pantalla.
Si es produeix un error, imprimeu l'informe de connexió de xarxa i seguiu les solucions impreses.

Informació relacionada

- ➔ [“Configuració de xarxa” a la pàgina 416](#)
- ➔ [“Missatges i solucions a l'informe de connexió de xarxa” a la pàgina 66](#)

No es pot connectar a la xarxa

L'adreça IP no s'ha assignat correctament.

Si l'adreça IP assignada a la impressora és 169.254.XXX.XXX, i la màscara de subxarxa és 255.255.0.0, pot ser que l'adreça IP no s'assigni correctament.

Configurac. > Configuració general > Configuració de xarxa > Avançat > TCP/IP al tauler de control de la impressora i, a continuació, comproveu l'adreça IP i la màscara de subxarxa assignades a la impressora.

Reinicieu l'encaminador sense fil o restabliu la configuració de la xarxa per a la impressora.

Si la configuració de xarxa de la impressora és incorrecta, reconfigureu els ajustos de xarxa de la impressora d'acord amb l'entorn de xarxa.

Informació relacionada

- ➔ [“Connexió a la xarxa des del Tauler de control” a la pàgina 57](#)

La impressora s'ha connectat a través d'Ethernet utilitzant dispositius compatibles amb IEEE 802.3az (Ethernet de consum eficient d'energia).

Quan connecteu la impressora mitjançant Ethernet utilitzant dispositius compatibles amb l'IEEE 802.3az (Ethernet de consum eficient d'energia), es poden produir els següents problemes en funció del concentrador o l'encaminador que utilitzeu.

- La connexió es torna inestable, la impressora es connecta i desconnecta una vegada i una altra.
- No es pot connectar a la impressora.
- La velocitat de comunicació es fa lenta.

Seguiu els passos següents per desactivar IEEE 802.3az a la impressora i, a continuació, connectar-la.

1. Traieu el cable Ethernet connectat a l'ordinador i la impressora.

2. Quan l'IEEE 802.3az estigui habilitat per a l'ordinador, desactiveu-lo.
Consulteu la documentació inclosa amb l'ordinador per obtenir més informació.
3. Connecteu l'ordinador i la impressora directament amb un cable Ethernet.
4. A la impressora, imprimeu un informe de connexió de la xarxa.
[“Impressió d'un informe de connexió de xarxa” a la pàgina 62](#)
5. Comproveu l'adreça IP de la impressora a l'informe de connexió de la xarxa.
6. A l'ordinador, accediu a Web Config.
Inicieu un navegador web i, després, introduïu l'adreça IP de la impressora.
[“Aplicació per a la configuració de funcions d'impressora \(Web Config\)” a la pàgina 401](#)
7. Seleccioneu **Log in** i introduïu la contrasenya de l'administrador.
8. Seleccioneu **Network > Wired LAN**.
9. Seleccioneu **OFF** per **IEEE 802.3az**.
10. Feu clic a **Next**.
11. Feu clic a **OK**.
12. Traieu el cable Ethernet connectat a l'ordinador i la impressora.
13. Si en el pas 2 heu desactivat l'IEEE 802.3az a l'ordinador, habiliteu-lo.
14. Connecteu els cables Ethernet que heu retirat en el pas 1 a l'ordinador i la impressora.

Si el problema encara es produeix, dispositius que no són la impressora poden ser la causa del problema.

Alguna cosa no funciona bé amb els dispositius de xarxa amb connexió Wi-Fi.

Proveu les solucions següents si podeu reinicialitzar l'encaminador LAN sense fil al vostre entorn.

Apagueu els dispositius que vulgueu connectar a la xarxa. Espereu uns 10 segons i, a continuació, enceneu els dispositius en l'ordre següent; l'encaminador sense fil, l'ordinador o el dispositiu mòbil i després la impressora. Moveu la impressora i l'ordinador o dispositiu mòbil per acostar-los a l'encaminador sense fil per facilitar la comunicació d'ones de ràdio i, a continuació, proveu de tornar a fer els ajustos de xarxa.

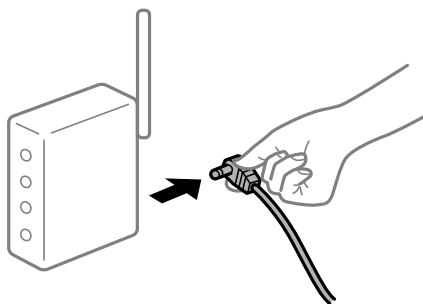

Els dispositius no poden rebre senyals de l'encaminador sense fil perquè estan massa separats.

Proveu les solucions següents si podeu desplaçar el dispositiu dins l'entorn d'instal·lació.

Després d'acostar l'ordinador o el dispositiu intel·ligent i la impressora a l'encaminador sense fil, apagueu l'encaminador sense fil i torneu a encendre'l.

Quan es canvia l'encaminador sense fil, la configuració no coincideix amb l'encaminador nou.

Realitzeu la configuració de nou perquè coincideixi amb el nou encaminador sense fil.

Informació relacionada

➔ [“Connexió a la xarxa des del Tauler de control” a la pàgina 57](#)

Els SSID connectats des de l'ordinador o els dispositiu mòbils i l'ordinador són diferents.

Si utilitzeu diversos encaminadors sense fil al mateix temps o si l'encaminador sense fil té diversos SSID i els dispositius estan connectats a diferents SSID, no podreu connectar-se a l'encaminador sense fil.

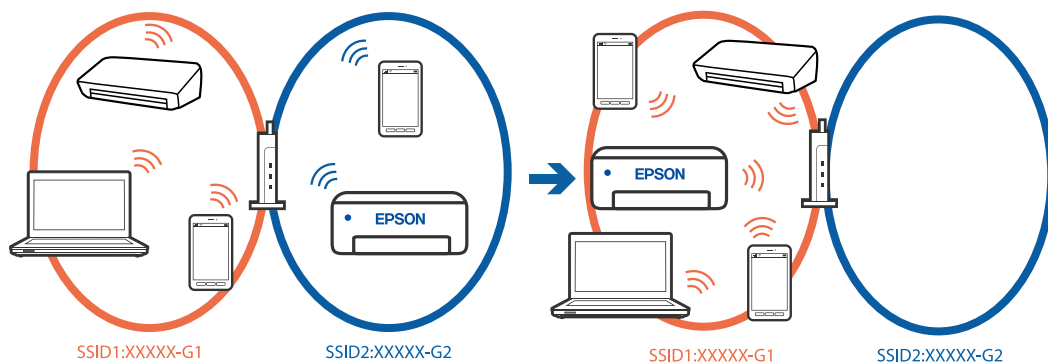

Connecteu l'ordinador o dispositius mòbils al mateix SSID que la impressora.

- Per saber a quin SSID està connectat la impressora, imprimeu l'informe de comprovació de la connexió de xarxa.
- Reviseu el nom de la connexió Wi-Fi o de la xarxa a la que esteu connectat en tots els ordinadors i dispositius mòbils que voleu fer servir.
- Si la impressora i l'ordinador o dispositius mòbils estan connectats a xarxes diferents, torneu a connectar el dispositiu a l'SSID que fa servir la impressora.

Està disponible un separador de privadesa a l'encaminador sense fil.

La majoria d'encaminadors sense fil tenen una funció de separador que bloqueja les comunicacions entre dispositius al mateix SSID. Si no podeu establir comunicació entre la impressora i l'ordinador o dispositius mòbils encara que estiguin connectats a la mateixa xarxa, desactiveu la funció del separador a l'encaminador sense fil. Consulteu la guia subministrada amb l'encaminador sense fil per obtenir més informació.

Missatges i solucions a l'informe de connexió de xarxa

Comproveu els missatges i els codis d'error de l'informe de connexió de xarxa i, a continuació, seguiu les instruccions.

The screenshot shows a network connection report with the following sections:

- Check Network Connection**
- Check Result**: FAIL
- Error code**: (E-2)
- Message**: See the Network Status and check if the Network Name (SSID) is the SSID you want to connect. If the SSID is correct, make sure to enter the correct password and try again.
- Tip**: If your problems persist, see your documentation for help and networking tips.
- Checked Items**:

| | |
|------------------------------------|-----------|
| Wireless Network Name (SSID) Check | FAIL |
| Communication Mode Check | Unchecked |
| Security Mode Check | Unchecked |
| MAC Address Filtering Check | Unchecked |
| Security Key/Password Check | Unchecked |
| IP Address Check | Unchecked |
| Detailed IP Setup Check | Unchecked |
- Network Status**:

| | |
|---------------------|-------------------|
| Printer Name | EPSON XXXXXX |
| Printer Model | XX-XXX Series |
| IP Address | 169.254.137.8 |
| Subnet Mask | 255.255.0.0 |
| Default Gateway | |
| Network Name (SSID) | EpsonNet |
| Security | None |
| Signal Strength | Poor |
| MAC Address | F8:D0:27:40:C0:AC |

Annotations: 'a' points to the error code '(E-2)', and 'b' points to the message box.

- a. Codi d'error
- b. Missatges a l'entorn de xarxa

Informació relacionada

- ➔ “E-1” a la pàgina 67
- ➔ “E-2, E-3, E-7” a la pàgina 67
- ➔ “E-5” a la pàgina 68
- ➔ “E-6” a la pàgina 68
- ➔ “E-8” a la pàgina 68
- ➔ “E-9” a la pàgina 69
- ➔ “E-10” a la pàgina 69
- ➔ “E-11” a la pàgina 70
- ➔ “E-12” a la pàgina 70
- ➔ “E-13” a la pàgina 71
- ➔ “Missatge a l'entorn de xarxa” a la pàgina 71

E-1

Solucions:

- Assegureu-vos que el cable Ethernet estigui connectat correctament a la vostra impressora, al vostre concentrador o a altres dispositius de xarxa.
- Assegureu-vos que el vostre concentrador o els altres dispositius de xarxa estiguin encesos.
- Si voleu connectar la impressora per Wi-Fi, establiu la configuració de Wi-Fi per a la impressora altra vegada ja que està desactivada.

E-2, E-3, E-7

Solucions:

- Comproveu que l'encaminador sense fil està activat.
- Confirmeu que l'ordinador o el dispositiu està connectat correctament a l'encaminador sense fil.
- Desactiveu l'encaminador sense fil. Espereu uns 10 segons i, a continuació, enceneu-lo.
- Col·loqueu la impressora a prop de l'encaminador sense fil i traieu-ne els obstacles que hi pugui haver entremig.
- Si heu introduït el SSID manualment, comproveu que sigui correcte. Comproveu el SSID a la part **Network Status** de l'informe de connexió de xarxa.
- Si un encaminador sense fil té múltiples SSID, seleccioneu l'SSID que es visualitza. Quan el SSID utilitza una freqüència no compatible, la impressora no els mostra.
- Si utilitzeu la configuració de botó d'ordre per establir una connexió de xarxa, comproveu que l'encaminador sense fil admet WPS. No podeu utilitzar la configuració de botó d'ordre si l'encaminador sense fil no admet WPS.
- Abans d'establir una connexió amb l'encaminador sense fil, comproveu que coneixeu l'SSID i la contrasenya. Si feu servir la configuració predeterminada de l'encaminador sense fil, trobareu l'SSID i la contrasenya escrita a l'etiqueta de l'encaminador sense fil. Si no coneixeu l'SSID i la contrasenya, poseu-vos en contacte amb la persona que va configurar l'encaminador sense fil o consulteu la documentació inclosa amb l'encaminador sense fil.
- Si voleu connectar-vos a un SSID generat mitjançant la funció de compartició de xarxa en un dispositiu mòbil, comproveu l'SSID i la contrasenya a la documentació subministrada amb el dispositiu mòbil.
- Si la vostra connexió Wi-Fi es trunca sobtadament, comproveu les següents condicions. Si aplica alguna d'aquestes condicions, reinicieu la configuració de xarxa descarregant-vos i executant el programari de la pàgina web següent.

<https://epson.sn> > **Configuració**

- Un altre dispositiu mòbil s'ha afegit a la xarxa mitjançant la configuració del botó Push.
- La xarxa Wi-Fi es va crear utilitzant qualsevol mètode diferent a la configuració del Botó d'ordre.

Informació relacionada

- ➔ “Configurar la connexió amb l'ordinador” a la pàgina 296
- ➔ “Connexió a LAN sense fil (Wi-Fi)” a la pàgina 59

E-5

Solucions:

Assegureu-vos que el tipus de seguretat de l'encaminador sense fil estigui establert en un dels següents. Si no és així, canvieu el tipus de seguretat de l'encaminador sense fil i, després, restabliu la configuració de xarxa de la impressora.

- WEP-64 bits (40 bits)
- WEP-128 bits (104 bits)
- WPA PSK (TKIP/AES)*
- WPA2 PSK (TKIP/AES)*
- WPA3-SAE (AES)
- WPA2-Enterprise
- WPA3-Enterprise

* WPA PSK també es coneix com a WPA Personal. WPA2 PSK també es coneix com a WPA2 Personal.

E-6

Solucions:

- Comproveu que el filtratge de l'adreça MAC estigui desactivat. Si està activat, registreu l'adreça MAC de la impressora per tal que no es filtri. Consulteu la documentació subministrada amb l'encaminador sense fil per obtenir més informació. Podeu comprovar l'adreça MAC de la impressora a la part **Network Status** de l'informe de connexió de xarxa.
- Si l'encaminador sense fil utilitza una autenticació compartida amb seguretat WEP, assegureu-vos que la clau d'autenticació i l'índex siguin correctes.
- Si el nombre de dispositius connectables a l'encaminador sense fil és inferior al nombre de dispositius de xarxa que desitgeu connectar, efectueu els ajustos necessaris a l'encaminador sense fil per augmentar el nombre de dispositius connectables. Consulteu la documentació subministrada amb l'encaminador sense fil per efectuar els ajustos necessaris.
- Desactiveu l'encaminador sense fil. Espereu uns 10 segons i, a continuació, enceneu-lo.
- Torneu a configurar la xarxa de la impressora.

Informació relacionada

➔ [“Configurar la connexió amb l'ordinador” a la pàgina 296](#)

E-8

Solucions:

- Si el DHCP de l'encaminador sense fil està habilitat, establiu la configuració TCP/IP de la impressora a Automàtic.
- Si Obtenir adreça IP de la impressora s'ha establert en Manual, l'adreça IP establerta manualment està fora d'abast (per exemple: 0.0.0.0) i no és vàlida. Establiu una adreça IP vàlida al tauler de control de la impressora.
- Desactiveu l'encaminador sense fil. Espereu 10 segons i enceneu-lo.

- Torneu a establir la configuració de xarxa de la impressora.

Informació relacionada

➔ [“Assignació de l'adreça IP” a la pàgina 58](#)

E-9

Solucions:

Comproveu el següent.

- Els dispositius estan engegats.
- Podeu accedir a Internet i a altres ordinadors o dispositius que voleu connectar a la impressora.

Si la impressora i els dispositius de la xarxa segueixen sense connectar-se després de confirmar els punts anteriors, proveu el següent.

- Desactiveu l'encaminador sense fil. Espereu 10 segons i enceneu-lo.
- Configureu la xarxa a l'ordinador que es troba a la mateixa xarxa que la impressora amb l'instal·lador. Podeu baixar-ho des del lloc web següent.

<https://epson.sn> > **Configuració**

Si el problema persisteix, comproveu l'adreça IP de la impressora que apareix a l'informe de connexió de xarxa i poseu-vos en contacte amb el fabricant del vostre encaminador.

Informació relacionada

➔ [“Configurar la connexió amb l'ordinador” a la pàgina 296](#)

E-10

Solucions:

Comproveu el següent.

- Altres dispositius de la xarxa estan encesos.
- Les adreces de xarxa (Adreça IP, màscara de la subxarxa i passarel·la per defecte) són correctes si heu establert l'opció **Obtén l'adreça IP de la impressora a Manual**.

Si són incorrectes, restabliu l'adreça de la xarxa. Podeu comprovar l'adreça IP la màscara de la subxarxa i la passarel·la per defecte a la part **Network Status** de l'informe de connexió de xarxa.

Si la impressora i els dispositius de la xarxa segueixen sense connectar-se després de confirmar els punts anteriors, proveu el següent.

- Desactiveu l'encaminador sense fil. Espereu uns 10 segons i, a continuació, enceneu-lo.
- Feu que la configuració de la xarxa de l'ordinador sigui a la mateixa xarxa de la impressora mitjançant l'instal·lador. Podeu executar-lo des del següent lloc web.

<https://epson.sn> > **Configuració**

Informació relacionada

➔ [“Assignació de l'adreça IP” a la pàgina 58](#)

E-11

Solucions:

Comproveu el següent.

- L'adreça de la passarel·la per defecte és correcta quan establiu la configuració TCP/IP de la impressora a Manual.
- El dispositiu que està configurat com a passarel·la per defecte està encès.

Establiu l'adreça correcta de la passarel·la per defecte. Podeu comprovar l'adreça de la passarel·la per defecte a la part **Network Status** de l'informe de connexió de xarxa.

Si la impressora i els dispositius de la xarxa segueixen sense connectar-se després de confirmar els punts anteriors, proveu el següent.

- Desactiveu l'encaminador sense fil. Espereu uns 10 segons i, a continuació, enceneu-lo.
- Feu que la configuració de la xarxa de l'ordinador sigui a la mateixa xarxa de la impressora mitjançant l'instal·lador. Podeu executar-lo des del següent lloc web.

<https://epson.sn> > **Configuració**

Informació relacionada

➔ [“Assignació de l'adreça IP” a la pàgina 58](#)

E-12

Solucions:

Comproveu el següent.

- Altres dispositius de la xarxa estan encesos.
- Les adreces de xarxa (Adreça IP, màscara de la subxarxa i passarel·la per defecte) són correctes si les heu introduït manualment.
- Les adreces de xarxa d'altres dispositius (màscara de subxarxa i passarel·la per defecte) són les mateixes.
- L'adreça IP no entra amb conflicte amb altres dispositius.

Si la impressora i els dispositius de la xarxa segueixen sense connectar-se després de confirmar els punts anteriors, proveu el següent.

- Desactiveu l'encaminador sense fil. Espereu uns 10 segons i, a continuació, enceneu-lo.
- Repetiu la configuració de la xarxa amb l'instal·lador. Podeu executar-lo des del següent lloc web.

<https://epson.sn> > **Configuració**

- Podeu registrar diverses contrasenyes en un encaminador sense fil que utilitza el tipus de seguretat WEP. Si es registren diverses contrasenyes, comproveu si la primera contrasenya registrada està establerta a la impressora.

Informació relacionada

- ➔ “Assignació de l'adreça IP” a la pàgina 58
- ➔ “Configurar la connexió amb l'ordinador” a la pàgina 296

E-13

Solucions:

Comproveu el següent.

- Els dispositius de xarxa, com ara l'encaminador sense fil, el concentrador i l'encaminador estan encesos.
- La configuració TCP/IP dels dispositius de xarxa no s'ha establert manualment. (Si la configuració TCP/IP s'ha establert automàticament i la configuració TCP/IP d'altres dispositius de xarxa s'ha establert manualment, la xarxa de la impressora pot diferir de la xarxa dels altres dispositius.)

Si tot i així no funciona després de comprovar l'anterior, proveu el següent.

- Desactiveu l'encaminador sense fil. Espereu uns 10 segons i, a continuació, enceneu-lo.
- Configureu la xarxa a l'ordinador que es troba a la mateixa xarxa que la impressora amb l'instal·lador. Podeu executar-lo des del següent lloc web.

<https://epson.sn> > **Configuració**

- Podeu registrar diverses contrasenyes en un encaminador sense fil que utilitza el tipus de seguretat WEP. Si es registren diverses contrasenyes, comproveu si la primera contrasenya registrada està establerta a la impressora.

Informació relacionada

- ➔ “Assignació de l'adreça IP” a la pàgina 58
- ➔ “Configurar la connexió amb l'ordinador” a la pàgina 296

Missatge a l'entorn de xarxa

| Missatge | Solució |
|--|--|
| The Wi-Fi environment needs to be improved. Turn the wireless router off and then turn it on. If the connection does not improve, see the documentation for the wireless router. | Després d'acostar la impressora a l'encaminador sense fil i d'eliminar qualsevol obstacle entre ells, apagueu l'encaminador sense fil. Espereu uns 10 segons i, a continuació, enceneu-lo. Si encara no es connecta, consulteu la documentació inclosa amb l'encaminador sense fil. |
| *No more devices can be connected. Disconnect one of the connected devices if you want to add another one. | Els dispositius informàtics i intel·ligents que es poden connectar simultàniament estan connectats íntegrament a la connexió Wi-Fi Direct (Simple AP). Per afegir un altre dispositiu informàtic o intel·ligent, desconnecteu primer un dels dispositius connectats o connecteu-lo primer a l'altra xarxa. Podeu confirmar el nombre de dispositius sense fil que es poden connectar simultàniament i el nombre de dispositius connectats comprovant el full d'estat de la xarxa o el tauler de control de la impressora. |
| The same SSID as Wi-Fi Direct exists in the environment. Change the Wi-Fi Direct SSID if you cannot connect a mobile device to the printer. | Al tauler de control de la impressora, aneu a la pantalla de configuració de Wi-Fi Direct i seleccioneu el menú per canviar la configuració. Podeu canviar el nom de la xarxa que va després de DIRECT-XX-. Introduïu com a màxim 22 caràcters. |

Informació relacionada

➔ “Imprimeix full d'estat:” a la pàgina 417

Preparació i configuració de la impressora segons l'ús

Configuració dels elements opcionals disponibles

Per a utilitzar una font de paper opcional quan s'imprimeix des d'un ordinador, és necessari realitzar ajustos en el controlador de la impressora.

Configuració dels elements opcionals disponibles - Windows

Nota:

Inicieu la sessió a l'ordinador com a administrador.

1. Obriu la pestanya **Paràmetres opcionals** de les propietats de la impressora.
 - Windows 11
Feu clic al botó d'inici i, seguidament, seleccioneu **Configuració > Bluetooth i dispositius > Impressores i Escàners**. Seleccioneu la impressora > **Propietats de la impressora** i, a continuació, feu clic a la pestanya **Paràmetres opcionals**.
 - Windows 10/Windows Server 2022/Windows Server 2019/Windows Server 2016
Feu clic al botó Iniciar i, seguidament, seleccioneu **Sistema Windows > Tauler de control > Visualitza dispositius i impressores a Maquinari i so**. Feu clic amb el botó dret a la impressora o manteniu-la premuda, seleccioneu **Propietats de la impressora** i, a continuació, feu clic a la pestanya **Paràmetres opcionals**.
 - Windows 8.1/Windows 8/Windows Server 2012 R2/Windows Server 2012
Seleccioneu **Escriptori > Configuració > Tauler de control > Visualitza dispositius i impressores a Maquinari i so**. Feu clic amb el botó dret a la impressora o manteniu-la premuda, seleccioneu **Propietats de la impressora** i, a continuació, feu clic a la pestanya **Paràmetres opcionals**.
 - Windows 7/Windows Server 2008 R2
Feu clic al botó Inicia, seleccioneu **Tauler de control > Maquinari i so > Escàner i càmeres** i comproveu si hi apareix la impressora. Feu clic amb el botó dret a la impressora, seleccioneu **Propietats de la impressora** i, a continuació, feu clic a **Paràmetres opcionals**.
 - Windows Server 2008
Feu clic al botó Inicia i seleccioneu **Tauler de control > Impressores a Maquinari i so**. Feu clic amb el botó dret a la impressora, seleccioneu **Propietats** i, a continuació, feu clic a la pestanya **Paràmetres opcionals**.
2. Seleccioneu **Obtén de la impressora** i, a continuació, feu clic a **Obtén**.
3. Feu clic a **D'acord**.

Configuració dels elements opcionals disponibles - Windows PostScript

Nota:

Inicieu la sessió a l'ordinador com a administrador.

1. Obriu la pestanya **Configuració del dispositiu** de les propietats de la impressora.
 - Windows 11
Feu clic al botó d'inici i, seguidament, seleccioneu **Configuració > Bluetooth i dispositius > Impressores i Escàners**. Seleccioneu la impressora > **Propietats de la impressora** i, a continuació, feu clic a la pestanya **Configuració del dispositiu**.
 - Windows 10/Windows Server 2022/Windows Server 2019/Windows Server 2016
Feu clic al botó Iniciar i, seguidament, seleccioneu **Sistema Windows > Tauler de control > Visualitza dispositius i impressores a Maquinari i so**. Feu clic amb el botó dret a la impressora o manteniu premut, a continuació seleccioneu **Propietats de la impressora** i, a continuació, feu clic a la Configuració pestanya **Device Settings**.
 - Windows 8.1/Windows 8/Windows Server 2012 R2/Windows Server 2012
Seleccioneu **Escriptori > Configuració > Tauler de control > Visualitza dispositius i impressores a Maquinari i so**. Feu clic amb el botó dret a la impressora o manteniu premut, a continuació seleccioneu **Propietats de la impressora** i, a continuació, feu clic a la Configuració pestanya **Device Settings**.
 - Windows 7/Windows Server 2008 R2
Feu clic al botó Inicia i seleccioneu **Tauler de control > Visualitza dispositius i impressores a Maquinari i so**. Feu clic amb el botó dret a la impressora i seleccioneu **Propietats de la impressora** i, a continuació, feu clic a la pestanya **Device Settings**.
 - Windows Server 2008
Feu clic al botó Inicia i seleccioneu **Tauler de control > Impressores a Maquinari i so**. Feu clic amb el botó dret a la impressora, seleccioneu **Propietats** i, a continuació, feu clic a la pestanya **Configuració del dispositiu**.
2. Seleccioneu els dispositius opcionals a la configuració **Opcions instal·lables**.
3. Feu clic a **D'acord**.

Configuració dels elements opcionals disponibles - Mac OS

1. Seleccioneu **Preferències del Sistema** (o **Configuració del Sistema**) al menú Apple > **Impressores i Escàners** (o **Impressió i Escaneig, Impressió i Fax**), i després seleccioneu la impressora. Feu clic a **Opcions i recanvis > Opcions** (o **Controlador**).
2. Determina la configuració segons el tipus d'unitat opcional.
3. Feu clic a **D'acord**.

Configuració dels elements opcionals disponibles - Mac OSPostScript

1. Seleccioneu **Preferències del Sistema** (o **Configuració del Sistema**) al menú Apple > **Impressores i Escàners** (o **Impressió i Escaneig, Impressió i Fax**), i després seleccioneu la impressora. Feu clic a **Opcions i recanvis > Opcions** (o **Controlador**).
2. Determina la configuració segons el tipus d'unitat opcional.
3. Feu clic a **D'acord**.

Registre d'un servidor de correu electrònic

Comproveu els punts següents abans de configurar el servidor de correu.

- La impressora està connectada a la xarxa
- Informació de configuració del servidor de correu electrònic

Si utilitzeu un servidor de correu electrònic basat en Internet, comproveu la informació de configuració del proveïdor o del lloc web.

Nota:

També podeu enviar imatges escanejades per correu electrònic a través del servei en el núvol d'Epson, Epson Connect, sense haver de configurar un servidor de correu electrònic. Per obtenir més detalls, consulteu la funció Escaneja al núvol.

[“Preparatiu de la funció Escaneja al núvol” a la pàgina 116](#)

Com fer el registre

Accediu a Web Config, seleccioneu la pestanya **Network > Email Server > Basic**.

[“Execució de Web Config en un navegador Web” a la pàgina 401](#)

També podeu establir la configuració des del tauler de control de la impressora. Seleccioneu **Configurac. > Configuració general > Configuració de xarxa > Avançat > Servidor de correu el. > Configuració de servidor**.

Elements de configuració del servidor de correu electrònic

| Element | Configuració i explicació | |
|-------------------------|--|--|
| Authentication Method | Especifiqueu el mètode d'autenticació per a la impressora per accedir al servidor de correu. | |
| | Off | Especifiqueu si el servidor de correu no requereix autenticació. |
| | SMTP AUTH | S'autentica al servidor SMTP (servidor de correu de sortida) quan s'envia el correu. El servidor de correu ha de ser compatible amb l'autenticació SMTP. |
| | POP before SMTP | S'autentica al servidor POP3 (servidor de correu d'entrada) quan s'envia el correu. Si seleccioneu aquest element, configureu el servidor POP3. |
| Authenticated Account | Si seleccioneu SMTP AUTH o POP before SMTP com a Authentication Method , introduïu el nom del compte autenticat, entre 0 i 255 caràcters, en ASCII (0x20-0x7E). Si seleccioneu SMTP AUTH , introduïu el compte del servidor SMTP. Si seleccioneu POP before SMTP , introduïu el compte del servidor POP3. | |
| Authenticated Password | Si seleccioneu SMTP AUTH o POP before SMTP com a Authentication Method , introduïu la contrasenya autenticada, entre 0 i 70 caràcters, en ASCII (0x20-0x7E). Si seleccioneu SMTP AUTH , introduïu el compte autenticat per al servidor SMTP. Si seleccioneu POP before SMTP , introduïu el compte autenticat per al servidor POP3. | |
| Sender's Email Address | Introduïu l'adreça de correu del remitent, p. ex. l'adreça de correu de l'administrador del sistema. Aquesta adreça s'utilitza per a l'autenticació, per tant introduïu una adreça de correu vàlida registrada al servidor de correu. Introduïu entre 0 i 255 caràcters en ASCII (0x20-0x7E), excepte: () < > [] ; ¥. El primer caràcter no pot ser un punt "." | |
| SMTP Server Address | Introduïu entre 0 i 255 caràcters (A-Z, a-z, 0-9). - . Podeu utilitzar el format IPv4 o FQDN. | |
| SMTP Server Port Number | Introduïu un número entre 1 i 65535. | |

| Element | Configuració i explicació | |
|---|--|--|
| Secure Connection | Seleccioneu el mètode de xifratge per a la comunicació amb el servidor de correu. | |
| | None | Si seleccioneu POP before SMTP a Authentication Method , la connexió no es xifra. |
| | SSL/TLS | Aquesta funció està disponible quan Authentication Method s'estableix en Off o SMTP AUTH . La comunicació està xifrada des del principi. |
| | STARTTLS | Aquesta funció està disponible quan Authentication Method s'estableix en Off o SMTP AUTH . La comunicació no està xifrada des del principi, es xifra o no en funció de l'entorn de xarxa. |
| Certificate Validation (només Web Config) | <p>El certificat es valida quan aquesta opció està activada. Us recomanem que ho establiu com a Enable. Per configurar-la, heu d'importar el CA Certificate a la impressora.</p> <p>Si es mostra un missatge d'error que indica que el certificat no és de confiança, consulteu el següent.</p> <p>“La data i l'hora són incorrectes” a la pàgina 380</p> <p>“El certificat arrel necessita actualitzar-se” a la pàgina 380</p> | |
| POP3 Server Address | Si seleccioneu POP before SMTP com a Authentication Method , introduïu l'adreça del servidor POP3 (entre 0 i 255 caràcters, A-Z a-z 0-9). - . Podeu utilitzar el format IPv4 o FQDN. | |
| POP3 Server Port Number | Si seleccioneu POP before SMTP com a Authentication Method , introduïu un número d'entre 1 i 65535 caràcters. | |

Informació relacionada

➔ [“Valor per defecte de la contrasenya d'administrador” a la pàgina 19](#)

Verificació de la connexió amb el servidor de correu

1. Seleccioneu el menú de prova de la connexió.

En efectuar la configuració des de Web Config:

Seleccioneu la pestanya **Network** > **Email Server** > **Connection Test** > **Start**.

En efectuar la configuració des del tauler de control:

Seleccioneu **Configurac.** > **Configuració general** > **Configuració de xarxa** > **Avançat** > **Servidor de correu el.** > **Comprovació de connexió**.

Comença la prova de connexió amb el servidor de correu.

2. Comproveu els resultats de les proves.

La prova s'haurà realitzat correctament si es mostra el missatge **Connection test was successful.**

Si apareix un error, seguiu les instruccions del missatge per eliminar-lo.

[“Referències de la prova de connexió del servidor de correu” a la pàgina 76](#)

Informació relacionada

➔ [“Valor per defecte de la contrasenya d'administrador” a la pàgina 19](#)

Referències de la prova de connexió del servidor de correu

| Missatges | Motiu |
|--|--|
| Connection test was successful. | Aquest missatge apareix quan la connexió amb el servidor s'estableix correctament. |
| SMTP server communication error. Check the following. - Network Settings | Aquest missatge apareix quan <ul style="list-style-type: none"> <input type="checkbox"/> La impressora no està connectada a una xarxa <input type="checkbox"/> El servidor SMTP no funciona <input type="checkbox"/> La connexió de xarxa es desconnecta mentre estava comunicant <input type="checkbox"/> Dades rebudes incompletes |
| POP3 server communication error. Check the following. - Network Settings | Aquest missatge apareix quan <ul style="list-style-type: none"> <input type="checkbox"/> La impressora no està connectada a una xarxa <input type="checkbox"/> El servidor POP3 no funciona <input type="checkbox"/> La connexió de xarxa es desconnecta mentre estava comunicant <input type="checkbox"/> Dades rebudes incompletes |
| An error occurred while connecting to SMTP server. Check the followings. - SMTP Server Address - DNS Server | Aquest missatge apareix quan <ul style="list-style-type: none"> <input type="checkbox"/> La connexió amb un servidor DNS ha fallat <input type="checkbox"/> La resolució de noms per a un servidor SMTP ha fallat |
| An error occurred while connecting to POP3 server. Check the followings. - POP3 Server Address - DNS Server | Aquest missatge apareix quan <ul style="list-style-type: none"> <input type="checkbox"/> La connexió amb un servidor DNS ha fallat <input type="checkbox"/> La resolució de noms per a un servidor POP3 ha fallat |
| SMTP server authentication error. Check the followings. - Authentication Method - Authenticated Account - Authenticated Password | Aquest missatge apareix quan l'autenticació del servidor SMTP ha fallat. |
| POP3 server authentication error. Check the followings. - Authentication Method - Authenticated Account - Authenticated Password | Aquest missatge apareix quan l'autenticació del servidor POP3 ha fallat. |
| Unsupported communication method. Check the followings. - SMTP Server Address - SMTP Server Port Number | Aquest missatge apareix quan intenteu comunicar amb protocols no compatibles. |
| Connection to SMTP server failed. Change Secure Connection to None. | Aquest missatge apareix quan es produeix una falta de coincidència d'SMTP entre un servidor i un client, o quan el servidor no admet la connexió segura SMTP (connexió SSL). |
| Connection to SMTP server failed. Change Secure Connection to SSL/TLS. | Aquest missatge apareix quan es produeix una falta de coincidència d'SMTP entre un servidor i un client, o quan el servidor sol·licitar utilitzar una connexió SSL/TLS per a una connexió segura SMTP. |
| Connection to SMTP server failed. Change Secure Connection to STARTTLS. | Aquest missatge apareix quan es produeix una falta de coincidència de SMTP entre un servidor i un client, o quan el servidor sol·licitar utilitzar una connexió STARTTLS per a una connexió segura SMTP. |
| The connection is untrusted. Check the following. - Date and Time | Aquest missatge apareix quan la configuració de data i hora de la impressora és incorrecta o el certificat ha caducat. "La data i l'hora són incorrectes" a la pàgina 380 |

| Missatges | Motiu |
|--|---|
| The connection is untrusted. Check the following. - CA Certificate | Aquest missatge apareix quan la impressora no té un certificat arrel corresponent al servidor o no s'ha importat un CA Certificate. "El certificat arrel necessita actualitzar-se" a la pàgina 380 |
| The connection is not secured. | Aquest missatge apareix quan el certificat obtingut està malmès. |
| SMTP server authentication failed. Change Authentication Method to SMTP-AUTH. | Aquest missatge apareix quan no coincideix el mètode d'autenticació entre un servidor i un client. El servidor admet SMTP AUTH. |
| SMTP server authentication failed. Change Authentication Method to POP before SMTP. | Aquest missatge apareix quan no coincideix el mètode d'autenticació entre un servidor i un client. El servidor no admet SMTP AUTH. |
| Sender's Email Address is incorrect. Change to the email address for your email service. | Aquest missatge apareix quan l'adreça de correu electrònic del remitent especificat és incorrecta. |
| Cannot access the printer until processing is complete. | Aquest missatge apareix quan la impressora està ocupada. |

Crear una carpeta de la xarxa

Establiu una carpeta de la xarxa al vostre ordinador per desar un fitxer des de la impressora.

L'ordinador ha d'estar connectat a la mateixa xarxa que la impressora. En desar un fitxer a la carpeta, la impressora inicia sessió com a l'usuari de l'ordinador en el qual es va crear la carpeta.

A més, assegureu-vos que heu configurat la xarxa MS en crear la carpeta compartida en xarxa.

El mètode per establir la carpeta de la xarxa varia en funció de l'entorn. A continuació us proporcionem un exemple de creació d'una carpeta de xarxa a l'escriptori d'un ordinador en l'entorn següent.

- Sistema operatiu: Windows 10
- Lloc de creació de la carpeta compartida: escriptori
- Ruta de la carpeta: C:\Usuaris\xxxx\Escriptori\scan_folder (crear una carpeta de xarxa anomenada "scan_folder" a l'escriptori)

1. Inicieu sessió a l'ordinador en el qual desitgeu crear la carpeta de xarxa amb un compte d'usuari que tingui drets d'administrador.

Nota:

Si no sabeu quin compte d'usuari té permisos d'administrador, consulteu a l'administrador de l'ordinador.

2. Assegureu-vos que el nom del dispositiu (nom de l'ordinador) no conté caràcters de doble byte. Feu clic al botó Inici de Windows i, a continuació, seleccioneu  **Configuració** > **Sistema** > **Sobre**.

Nota:

Si hi ha caràcters de doble byte en el nom del dispositiu, es podria produir un error en desar-se l'arxiu.

3. Comproveu que la cadena que es mostra a **Especificacions del dispositiu** > **Nom del dispositiu** no conté cap caràcter de doble-byte.

No hauria d'haver-hi problemes si el nom del dispositiu només conté caràcters d'un sol byte. Tanqueu la pantalla.

Exemple: EPSPUB313

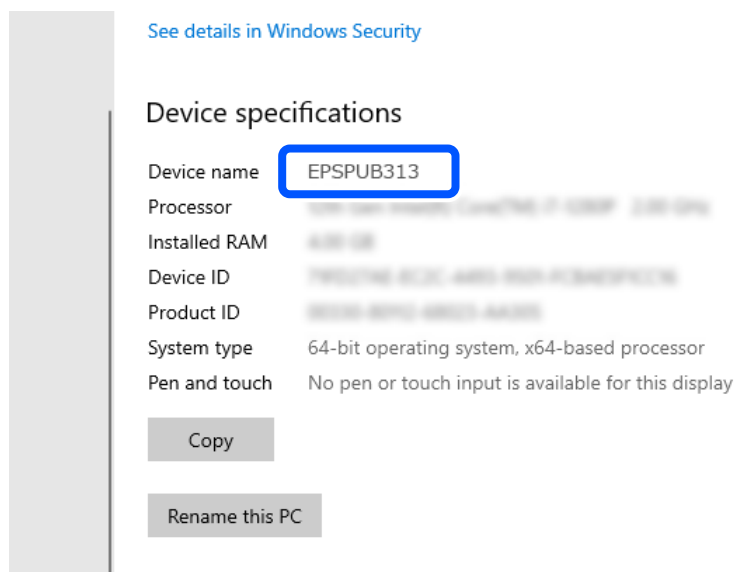

Important:

Si el nom del dispositiu conté caràcters de doble byte, utilitzeu un ordinador que no utilitzi caràcters de doble byte o canvieu el nom del dispositiu.

Si necessiteu canviar el nom del dispositiu, assegureu-vos de consultar-ho prèviament amb l'administrador de l'ordinador, ja que podria afectar a la gestió de l'ordinador i a l'accés als recursos.

A continuació, comproveu la vostra configuració de l'ordinador.

4. Feu clic al botó d'inici i, a continuació, seleccioneu **Sistema Windows > Tauler de control**.

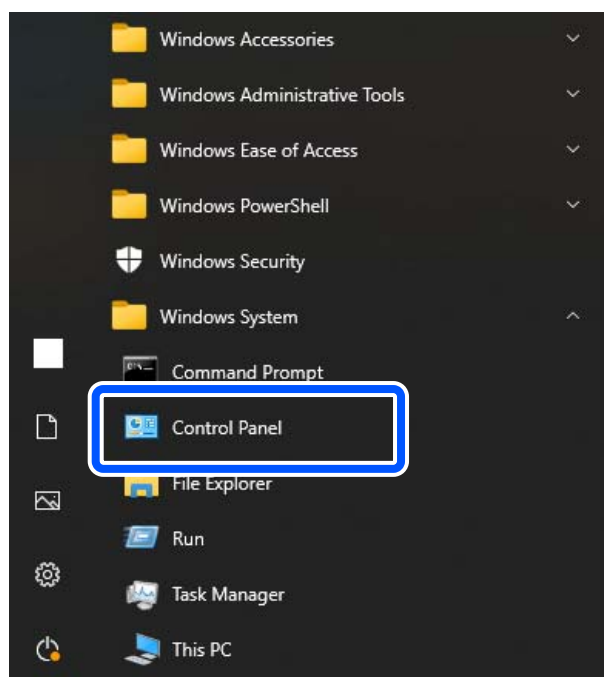

5. Al tauler de control, feu clic a **Xarxa i Internet** > **Xarxa i centre de compartició** > **Canvia la configuració avançada de compartició**.

Es mostra el perfil de la xarxa.

6. Assegureu-vos que l'opció **Activa l'ús compartit d'arxius i impressores** estigui seleccionada a **Compartició de fitxers i impressores** per al perfil de xarxa (perfil actual).

Si ja està seleccionat, feu clic a **Cancel·la** i tanqueu la finestra.

Quan canvieu la configuració, feu clic a **Desa els canvis** i tanqueu la finestra.

A continuació, creeu una carpeta de la xarxa.

7. Creeu una carpeta a l'escriptori i poseu-li nom.

Per al nom de la carpeta, introduïu entre 1 i 12 caràcters alfanumèrics. Si el nom supera els 12 caràcters, és possible que la impressora no pugui accedir a la carpeta en funció de l'entorn.

Exemple: scan_folder

8. Feu clic amb el botó dret a la carpeta i, a continuació, seleccioneu **Propietats**.

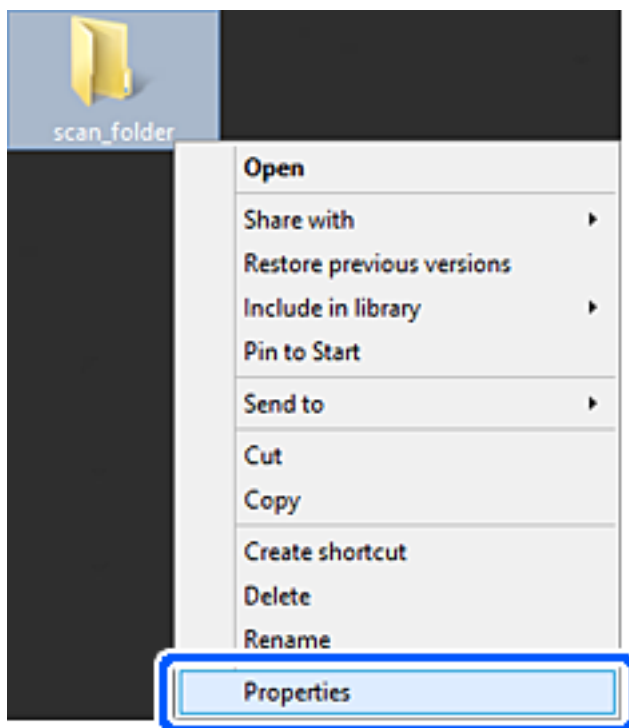

9. Feu clic a **Ús compartit avançat** a la pestanya **Ús compartit**.

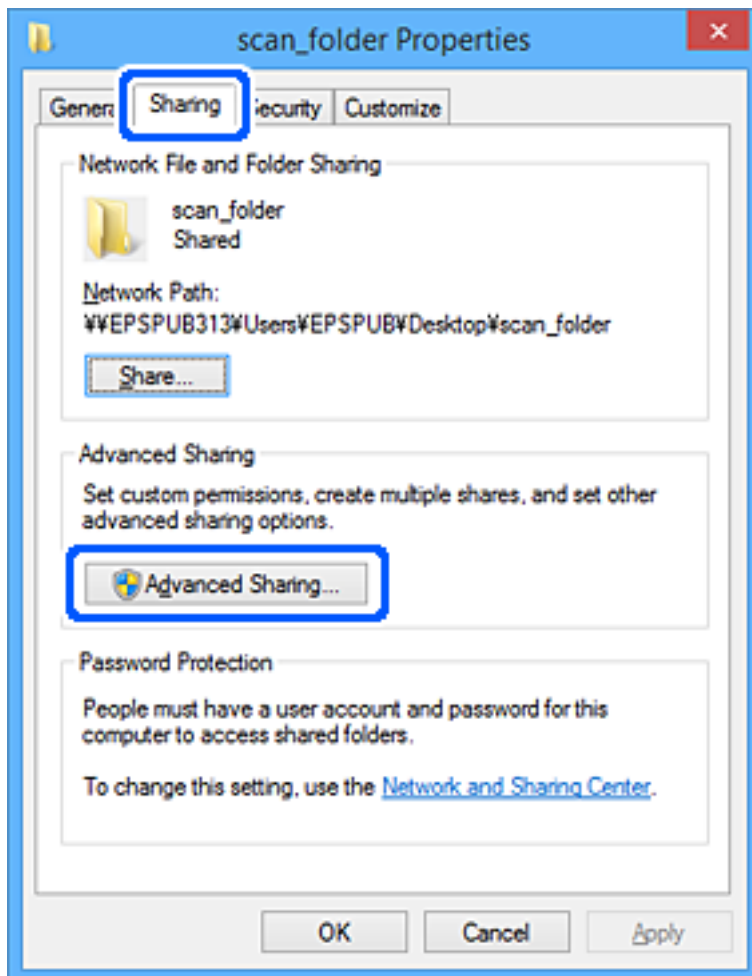

10. Seleccioneu **Comparteix aquesta carpeta** i, seguidament, feu clic a **Permisos**.

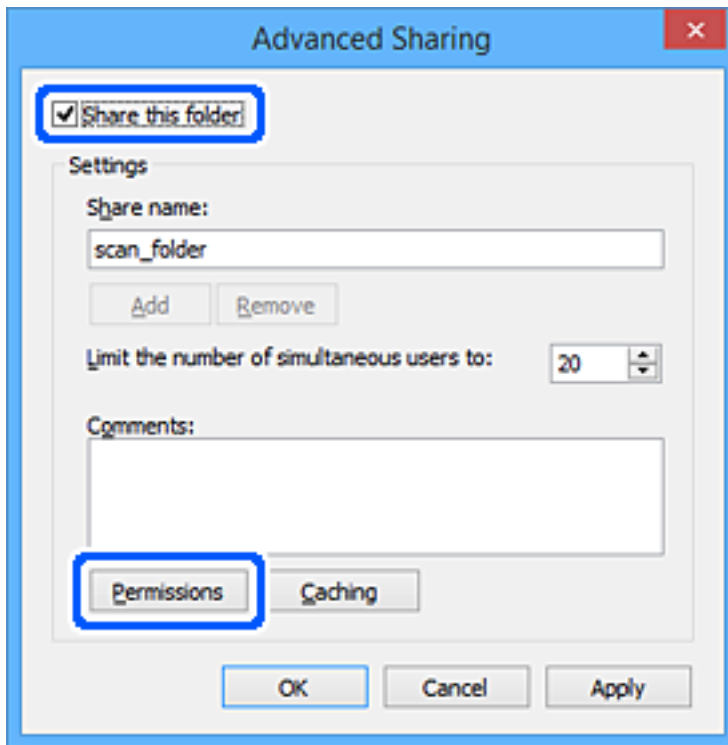

11. Seleccioneu el grup **Tothom** a **Noms de grup o d'usuari**, seleccioneu **Permetre** a **Canvia** i, a continuació, feu clic a **D'acord**.

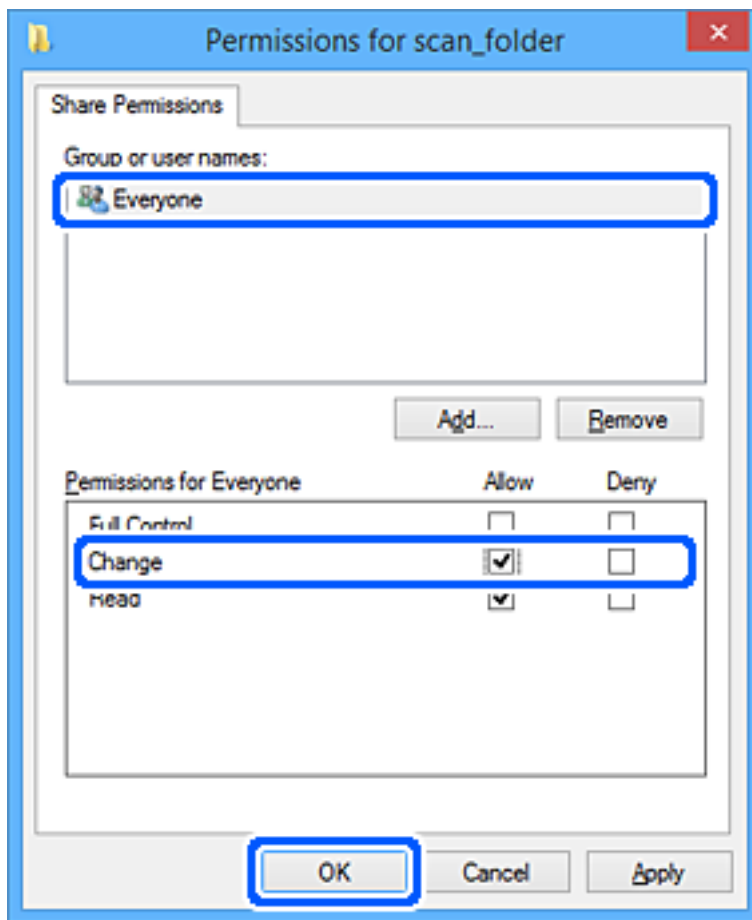

12. Feu clic a **D'acord** per tancar la pantalla i tornar a la finestra Propietats.

Nota:

Podeu comprovar quins grups o usuaris tenen accés a la carpeta de xarxa a la pestanya **Seguretat** > **Noms de grup o d'usuari**.

Exemple: quan l'usuari ha iniciat sessió a l'ordinador, així com els administradors, es pot accedir a la carpeta de xarxa

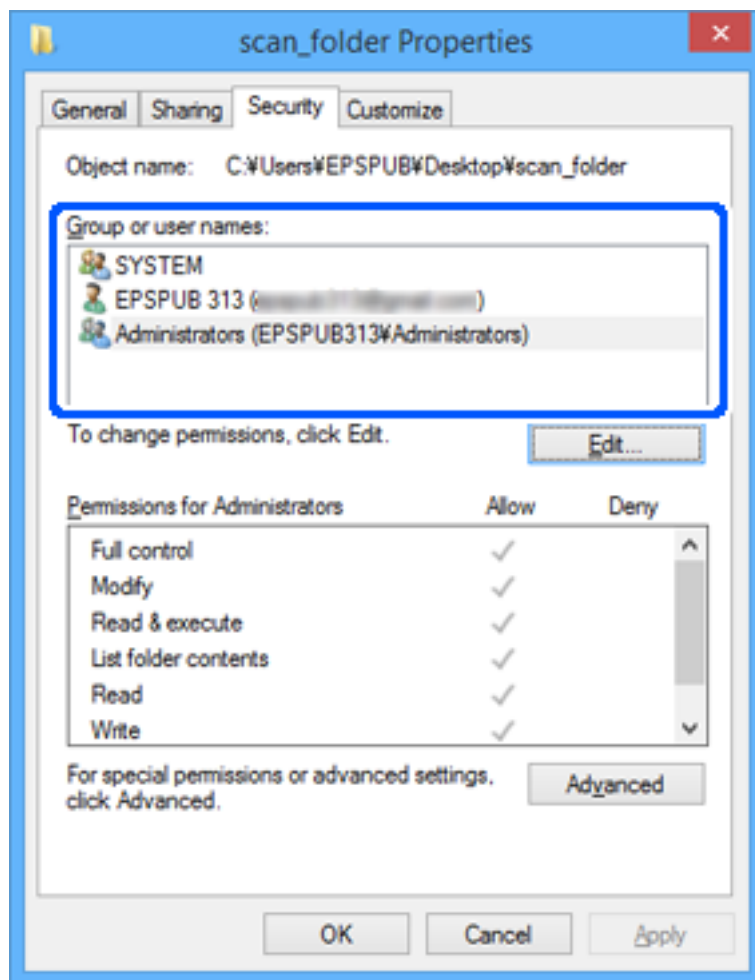

13. Seleccioneu la pestanya **Ús compartit**.

S'hi mostra la ruta de xarxa de la carpeta compartida. S'utilitza en el registre als contactes de la impressora. Anoteu-lo.

Exemple: \\EPSPUB313\scan_folder

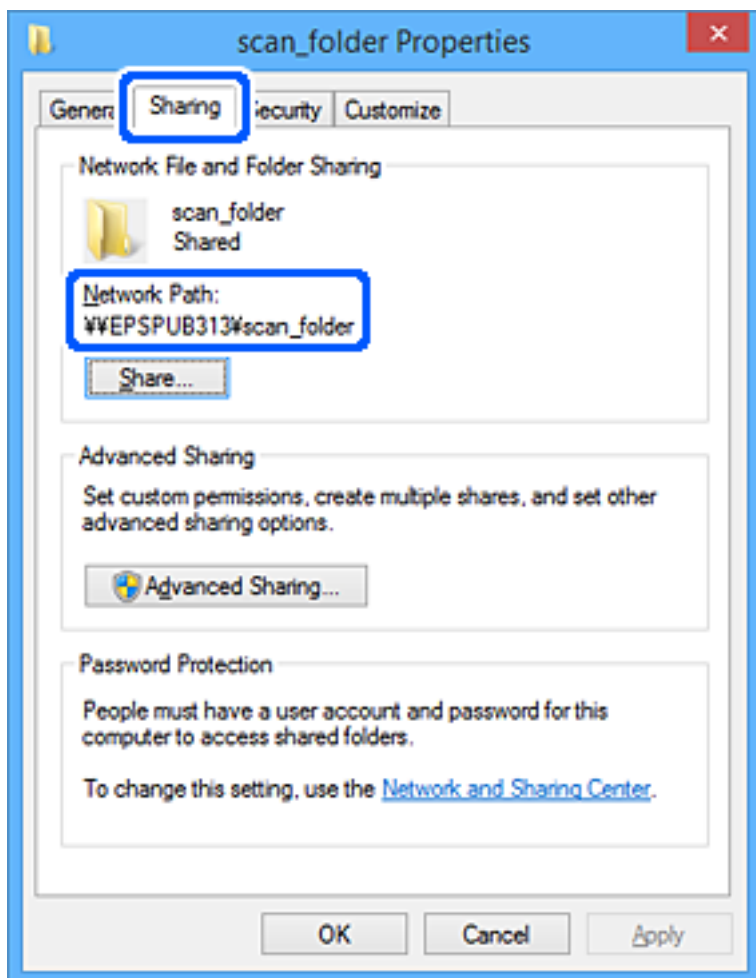

14. Feu clic a **Tanca** o **D'acord** per tancar la finestra.

Això completa la creació d'una carpeta de xarxa.

Ús de la funció de compartició de xarxa de Microsoft

Activeu aquesta funció per desar un fitxer en una carpeta compartida en xarxa des de la impressora.

1. Introduïu l'adreça IP de la impressora en un navegador per accedir a Web Config.
Introduïu l'adreça IP de la impressora des d'un ordinador connectat a la mateixa xarxa que la impressora.
Podeu comprovar l'adreça IP de la impressora des del menú següent.

Configurac. > **Configuració general** > **Configuració de xarxa** > **Estat de xarxa** > **Estat de LAN amb cable/Wi-Fi**

2. Introduïu la contrasenya d'administrador per iniciar sessió com a administrador.
3. Seleccioneu en l'ordre següent.
Pestanya **Network** > **MS Network**

4. Activeu **Use Microsoft network sharing**.
5. Si cal, configureu cada element.
6. Feu clic a **Next**.
7. Confirmeu la configuració i, a continuació, feu clic a **OK**.

Informació relacionada

➔ “Valor per defecte de la contrasenya d'administrador” a la pàgina 19

Solució de problemes d'una carpeta compartida en xarxa

No es poden desar les imatges escanejades a la carpeta compartida

Els missatges es mostren al tauler de control quan s'escaneja a una carpeta de xarxa

Si apareixen missatges d'error al tauler de control, comproveu aquest missatge o la llista següent per solucionar el problema.

| Missatges | Solucions |
|--|--|
| Error de DNS. Comproveu configuració de DNS. | <p>No es pot connectar a l'ordinador. Comproveu el següent.</p> <ul style="list-style-type: none"> <input type="checkbox"/> Assegureu-vos que l'adreça de la llista de contactes de la impressora i l'adreça de la carpeta compartida siguin la mateixa. <input type="checkbox"/> Si l'adreça IP de l'ordinador és estàtica i s'ajusta manualment, canvieu el nom de l'ordinador al camí de xarxa de l'adreça IP. Exemple: \\EPSON02\SCAN per \\192.168.xxx.xxx\SCAN <input type="checkbox"/> Assegureu-vos que l'ordinador estigui encès i no se suspengui. Si l'ordinador se suspèn, no es poden desar les imatges escanejades a la carpeta compartida. <input type="checkbox"/> Desactiveu temporalment el programari de seguretat i del tallafoc de l'ordinador. Si això esborra l'error, comproveu els ajustos del programari de seguretat. <input type="checkbox"/> Si se selecciona Xarxa pública com a lloc de la xarxa, no es poden desar les imatges escanejades a la carpeta compartida. Establiu la configuració de reenviament per a cada port. <input type="checkbox"/> Si utilitzeu un ordinador portàtil i l'adreça IP s'estableix com a DHCP, l'adreça IP pot canviar en tornar a connectar-se a la xarxa. Obteniu l'adreça IP de nou. <input type="checkbox"/> Assegureu-vos que la configuració de DNS sigui correcta. Poseu-vos en contacte amb l'administrador de la xarxa per parlar sobre la configuració de DNS. <input type="checkbox"/> El nom de l'ordinador i l'adreça IP poden ser diferents si la taula de gestió del servidor DNS no s'actualitza. Contacteu amb l'administrador del servidor DNS. |
| Error d'autenticació. Comproveu el mètode d'autenticació, el compte autènticat i la contrasenya autènticada. | <p>Assegureu-vos que el nom d'usuari i la contrasenya siguin correctes a l'ordinador i als contactes de la impressora. A més, assegureu-vos que la contrasenya no hagi caducat.</p> |

| Missatges | Solucions |
|--|--|
| Error de comunicació. Comproveu la connexió Wi-Fi/de xarxa. | No es pot establir comunicació amb una carpeta de xarxa que està registrada a la llista de contactes. Comproveu el següent. <ul style="list-style-type: none"> <input type="checkbox"/> Assegureu-vos que l'opció Use Microsoft network sharing estigui activada a Web Config. Seleccioneu Network > MS Network a Web Config. <input type="checkbox"/> Assegureu-vos que l'adreça de la llista de contactes de la impressora i l'adreça de la carpeta compartida siguin la mateixa. <input type="checkbox"/> Els drets d'accés de l'usuari a la llista de contactes s'han d'afegir a la pestanya Ús compartit i a la pestanya Seguretat de les propietats de la carpeta compartida. A més, els permisos per a l'usuari han de ser ajustats a "permès". |
| El nom del fitxer ja està en ús. Canvieu el nom del fitxer i torneu a escanejar-lo. | Canvieu la configuració de nom de fitxer. En cas contrari, moveu o elimineu els fitxers, o canvieu el nom del fitxer a la carpeta compartida. |
| Els fitxers escanejats són massa grans. Només s'han enviat XX pàgines. Comproveu si la Ubicació té prou espai. | No hi ha prou espai de disc a l'ordinador. Augmenteu l'espai lliure al disc dur de l'ordinador. |

Comprovació del punt en què s'ha produït l'error

Solucions

En desar les imatges escanejades a la carpeta compartida, el procés per desar-les es realitza de la següent manera. A continuació, podeu comprovar el punt en què s'ha produït l'error.

| Elements | Funcionament | Missatges d'error |
|-------------------------------------|--|--|
| Connexió | Connecteu l'ordinador a la impressora. | Error de DNS. Comproveu configuració de DNS. |
| Inici de sessió a l'ordinador | Inicieu sessió a l'ordinador amb el nom d'usuari i la contrasenya. | Error d'autenticació. Comproveu el mètode d'autenticació, el compte autenticat i la contrasenya autenticada. |
| Comprovació de la carpeta per desar | Comproveu el camí de xarxa de la carpeta compartida. | Error de comunicació. Comproveu la connexió Wi-Fi/de xarxa. |
| Comprovació del nom de fitxer | Comprovar si hi ha un fitxer amb el mateix nom que el fitxer que voleu desar a la carpeta. | El nom del fitxer ja està en ús. Canvieu el nom del fitxer i torneu a escanejar-lo. |
| Escriptura del fitxer | Escriviu un fitxer nou. | Els fitxers escanejats són massa grans. Només s'han enviat XX pàgines. Comproveu si la Ubicació té prou espai. |

En desar les imatges escanejades es triga molt de temps

Es triga molt de temps perquè la resolució de noms coincideixi amb el "Nom de domini" i l'"Adreça IP".

Solucions

Comproveu els següents punts.

- Assegureu-vos que la configuració de DNS sigui correcta.

- Assegureu-vos que cada configuració de DNS sigui correcta quan comproveu la Web Config.
- Assegureu-vos que el nom de domini DNS sigui correcte.

Registre de contactes

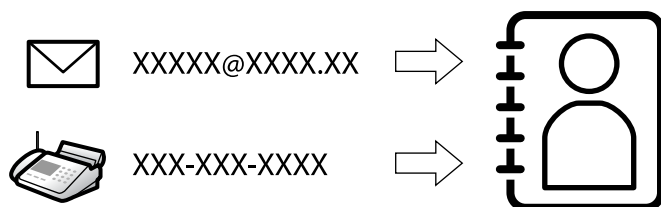

Registrar destinacions en la llista de contactes de la impressora us permet introduir la destinació de manera fàcil en escanejar o enviar faxos.

Nota:

Podeu registrar els següents tipus de destinacions en la llista de contactes. Podeu registrar fins a 2000 entrades en total.

| | |
|----------------------|--|
| Fax | Destinació per a faxos |
| Correu | Destinació per a correu electrònic Heu de configurar prèviament els ajustos del servidor de correu. |
| Carp. xarx.(SMB) | Destinació per a dades escanejades i dades de reenviament de fax |
| Carpeta de xarxa/FTP | |

Comparació de configuració de contactes

Hi ha tres eines per configurar els contactes de la impressora: Web Config, Epson Device Admin, i el tauler de control de la impressora. Les diferències entre les tres eines s'enumeren a la taula següent.

| Funcions | Web Config | Epson Device Admin | Tauler de control de la impressora |
|--|------------|--------------------|------------------------------------|
| Registre d'una destinació | ✓ | ✓ | ✓ |
| Edició d'una destinació | ✓ | ✓ | ✓ |
| Addició d'un grup | ✓ | ✓ | ✓ |
| Edició d'un grup | ✓ | ✓ | ✓ |
| Eliminació d'una destinació o de grups | ✓ | ✓ | ✓ |
| Eliminació de totes les destinacions | ✓ | ✓ | - |
| Importació d'un fitxer | ✓ | ✓ | - |
| Exportació a un fitxer | ✓ | ✓ | - |

| Funcions | Web Config | Epson Device Admin | Tauler de control de la impressora |
|--|-------------------|---------------------------|---|
| Assignació de destinacions per a l'ús freqüent | ✓ | ✓ | ✓ |
| Ordenació de destinacions assignades per a l'ús freqüent | - | - | ✓ |

Nota:

També podeu configurar la destinació de fax mitjançant la FAX Utility.

Registre de destinacions als contactes

Podeu registrar un total de 2000 a la llista de contactes.

Registre d'una destinació als contactes des de Web Config

1. Introduïu l'adreça IP de la impressora en un navegador per accedir a Web Config.
Introduïu l'adreça IP de la impressora des d'un ordinador connectat a la mateixa xarxa que la impressora.
Podeu comprovar l'adreça IP de la impressora des del menú següent.

Configurac. > **Configuració general** > **Configuració de xarxa** > **Estat de xarxa** > **Estat de LAN amb cable/Wi-Fi**

2. Introduïu la contrasenya d'administrador per iniciar sessió com a administrador.
3. Seleccioneu en l'ordre següent.
Scan/Copy o pestanya **Fax** > **Contacts**
4. Seleccioneu el nombre que vulgueu registrar i, a continuació, feu clic a **Edit**.
5. Introduïu un **Name** i **Index Word**.
6. Seleccioneu el tipus de destinació a l'opció **Type**.

Nota:

No podeu canviar l'opció **Type** després finalitzar el registre. Si voleu canviar el tipus, elimineu la destinació i torneu-la a registrar.

7. Introduïu un valor per a cada element i, a continuació, feu clic a **Apply**.

Informació relacionada

- ➔ “Execució de Web Config en un navegador Web” a la pàgina 401
- ➔ “Valor per defecte de la contrasenya d'administrador” a la pàgina 19
- ➔ “Escaneig d'originals a una carpeta de xarxa” a la pàgina 225
- ➔ “Escaneig d'originals a un correu electrònic” a la pàgina 226

Elements de configuració de destinacions

The screenshot shows the Epson configuration web interface. At the top, there's a header with 'EPSON', a model identifier 'XX-XXXXX', a search bar, and a user profile 'Administrator' with a 'Log out' link. Below the header is a navigation menu with tabs: Status, Print, Scan/Copy (selected), Fax, Network, Network Security, Product Security, Device Management, and Epson Open Platform. Under 'Scan/Copy', there's a sub-menu for 'Epson Remote Services' with options like Basic, Network Scan, Document Capture Pro, Contacts (selected), Presets, and User Default Settings. The main content area is titled 'Contacts' and contains several form fields: 'Number' (value: XX), 'Name', 'Index Word', 'Category Name' (dropdown: Not Set), 'Type' (dropdown: Fax), 'Assign to Frequent Use' (radio buttons: ON, OFF), 'Fax Number', 'Fax Speed' (dropdown: Follow Communication Setting), 'Subaddress (SUB/SEP)', and 'Password (SID/PWD)'. At the bottom of the form are 'Apply' and 'Back' buttons.

| Elements | Configuració i explicació |
|------------------------|--|
| Configuració comuna | |
| Name | Introduïu un nom que es mostri als contactes amb un màxim de 30 caràcters en Unicode (UTF-8). Si no ho especifiqueu, deixeu-ho en blanc. |
| Index Word | Introduïu paraules per cercar amb un màxim de 30 caràcters en Unicode (UTF-8). Si no ho especifiqueu, deixeu-ho en blanc. |
| Category Name | Seleccioneu un nom de categoria. |
| Type | Seleccioneu el tipus d'adreça que voleu registrar. |
| Assign to Frequent Use | Seleccioneu aquesta opció per establir l'adreça registrada com a adreça d'ús freqüent. En establir com a adreça d'ús freqüent, es mostra a la pantalla superior de fax i escaneig, i podeu especificar la destinació sense mostrar els contactes. |
| Fax | |
| Fax Number | Introduïu entre 1 i 64 caràcters utilitzant 0-9 - * # i espai. |
| Fax Speed | Seleccioneu una velocitat de comunicació per a una destinació. |
| Subaddress (SUB/SEP) | Establiu la subadreça que s'adjunta quan s'envia un fax. Introduïu-la amb un màxim de 20 caràcters o menys usant 0-9, *, # o espais. Si no ho especifiqueu, deixeu-ho en blanc. |
| Password (SID/PWD) | Establiu la contrasenya de la subadreça. Introduïu-la amb un màxim de 20 caràcters o menys usant 0-9, *, # o espais. Si no ho especifiqueu, deixeu-ho en blanc. |
| Email | |
| Email Address | Introduïu entre 1 i 255 caràcters utilitzant A-Z, a-z, 0-9 ! # \$ % & ' * + - . / = ? ^ _ { } ~ @. |

| Elements | Configuració i explicació |
|------------------------|---|
| Network Folder (SMB) | |
| Save to | \\"Camí de carpeta" Introduïu la ubicació on es troba la carpeta de destinació amb entre 1 i 253 caràcters en Unicode (UTF-8), ometent "\\". |
| User Name | Introduïu un nom d'usuari per accedir a una carpeta de xarxa amb un màxim de 30 caràcters en Unicode (UTF-8). Tanmateix, eviteu l'ús de caràcters de control (0x00 a 0x1F, 0x7F). |
| Password | Introduïu una contrasenya per accedir a una carpeta de xarxa amb un màxim de 70 caràcters en Unicode (UTF-8). Tanmateix, eviteu l'ús de caràcters de control (0x00 a 0x1F, 0x7F). |
| FTP | |
| Secure Connection | Seleccioneu FTP o FTPS segons el protocol de transferència de fitxers compatible amb el servidor FTP. Seleccioneu FTPS per permetre que la impressora es comuniqui sense cap mesura de seguretat. |
| Save to | Introduïu el nom del servidor amb entre 1 i 253 caràcters en Unicode (UTF-16), ometent "ftp://" o "ftps://". Tanmateix, eviteu l'ús de caràcters de control (0x0000 a 0x001f 0x007F). |
| User Name | Introduïu un nom d'usuari per accedir a un servidor FTP amb un màxim de 30 caràcters en Unicode (UTF-8). Tanmateix, eviteu l'ús de caràcters de control (0x00 a 0x1F, 0x7F). Si el servidor permet connexions anònimes, introduïu un nom d'usuari, com ara Anònim i FTP. Si no ho especifiqueu, deixeu-ho en blanc. |
| Password | Introduïu una contrasenya per accedir a un servidor FTP amb un màxim de 70 caràcters en Unicode (UTF-8). Tanmateix, eviteu l'ús de caràcters de control (0x00 a 0x1F, 0x7F). Si no ho especifiqueu, deixeu-ho en blanc. |
| Connection Mode | Seleccioneu el mode de connexió al menú. Si s'estableix un tallafoc entre la impressora i el servidor FTP, seleccioneu Passive Mode . |
| Port Number | Introduïu el número de port del servidor FTP amb un número entre 1 i 65535. |
| Certificate Validation | El certificat del servidor FTP es valida quan aquesta opció està activada. Això està disponible quan se selecciona FTPS per al Secure Connection . Per configurar-la, heu d'importar el CA Certificate a la impressora. |
| SharePoint(WebDAV) | |
| Secure Connection | Seleccioneu HTTP o HTTPS segons el protocol de transferència d'hipertext compatible amb el servidor HTTP. Seleccioneu HTTPS per permetre que la impressora es comuniqui sense cap mesura de seguretat. |
| Save to | Introduïu el nom del servidor amb entre 1 i 253 caràcters en Unicode (UTF-16), ometent "http://" o "https://". Tanmateix, eviteu l'ús de caràcters de control (0x0000 a 0x001F, 0x007F). |
| User Name | Introduïu un nom d'usuari per accedir a un servidor HTTP amb un màxim de 30 caràcters en Unicode (UTF-8). Tanmateix, eviteu l'ús de caràcters de control (0x00 a 0x1F, 0x7F). Si el servidor permet connexions anònimes, introduïu un nom d'usuari, com ara Anònim. Si no ho especifiqueu, deixeu-ho en blanc. |
| Password | Introduïu una contrasenya per accedir a un servidor HTTP amb un màxim de 70 caràcters en Unicode (UTF-8). Tanmateix, eviteu l'ús de caràcters de control (0x00 a 0x1F, 0x7F). Si no ho especifiqueu, deixeu-ho en blanc. |

| Elements | Configuració i explicació |
|------------------------|--|
| Certificate Validation | El certificat del servidor HTTP es valida quan aquesta opció està activada. Això està disponible quan se selecciona HTTPS per al Secure Connection . Per configurar-la, heu d'importar el CA Certificate a la impressora. |
| Proxy Server | Seleccioneu si voleu o no utilitzar un servidor intermediari per accedir al servidor HTTP. |

Registre d'una destinació als contactes des del tauler de control de la impressora

1. Seleccioneu els menús del tauler de control tal com es descriu a continuació.

Configurac. > Gestor de Contactes

2. Seleccioneu **Afegeix/Edita/Suprimeix**.
3. Feu una de les accions següents.
 - Per registrar un contacte nou, seleccioneu **Af. entr.**, seleccioneu **Afegeix contacte**.
 - Per editar un contacte, seleccioneu **>** al contacte en qüestió i, a continuació, seleccioneu **Edita**.
 - Per eliminar un contacte, seleccioneu **>** al contacte en qüestió, a continuació, seleccioneu **Suprimeix** i, seguidament, seleccioneu **Sí**. No cal que realitzeu més procediments.
4. Seleccioneu el tipus de destinació a l'opció **Tipus**.

Nota:

*No podeu canviar l'opció **Type** després finalitzar el registre. Si voleu canviar el tipus, elimineu la destinació i torneu-la a registrar.*

5. Seleccioneu el número que voleu registrar com a **N. registre**.
6. Introduïu un **Nom** i **Paraula índex**.
7. Introduïu un valor per a cada element restant.
8. Seleccioneu **D'acord** per aplicar la configuració.

Informació relacionada

- ➔ “Escaneig d'originals a una carpeta de xarxa” a la pàgina 225
- ➔ “Escaneig d'originals a un correu electrònic” a la pàgina 226

Registre de destinacions com a grup

Si el tipus de destinació s'estableix en **Fax** o **Email**, podeu registrar les destinacions com a grup. Podeu registrar un total de 2000 destinacions i grups a la llista de contactes.

Registre de destinacions com a grup des de Web Config

1. Introduïu l'adreça IP de la impressora en un navegador per accedir a Web Config.
Introduïu l'adreça IP de la impressora des d'un ordinador connectat a la mateixa xarxa que la impressora.
Podeu comprovar l'adreça IP de la impressora des del menú següent.
Configurac. > Configuració general > Configuració de xarxa > Estat de xarxa > Estat de LAN amb cable/Wi-Fi
2. Introduïu la contrasenya d'administrador per iniciar sessió com a administrador.
3. Seleccioneu en l'ordre següent.
Scan/Copy o pestanya **Fax > Contacts**
4. Seleccioneu el nombre que vulgueu registrar i, a continuació, feu clic a **Edit**.
5. Seleccioneu un grup a **Type**.
6. Feu clic a **Select** per a **Contact(s) for Group**.
Es mostren les destinacions disponibles.
7. Seleccioneu les destinacions que vulgueu registrar al grup, i després feu clic a **Select**.

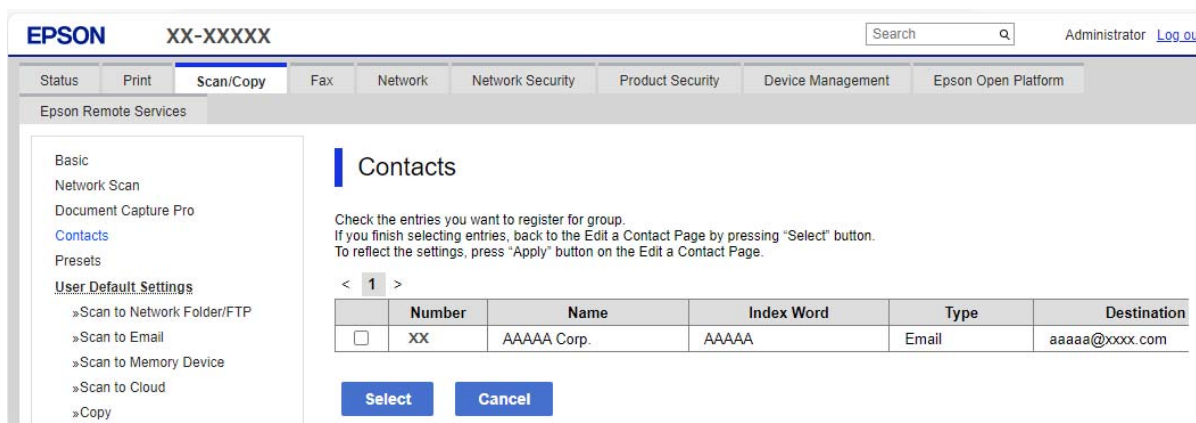

8. Introduïu un **Name** i **Index Word**.
9. Seleccioneu si voleu assignar o no el grup registrat al grup d'ús freqüent.
Nota:
Les destinacions es poden registrar en diversos grups.
10. Feu clic a **Apply**.

Informació relacionada

- ➔ “Execució de Web Config en un navegador Web” a la pàgina 401
- ➔ “Valor per defecte de la contrasenya d'administrador” a la pàgina 19

Registre de destinacions com a grup des del tauler de control de la impressora

1. Seleccioneu els menús del tauler de control tal com es descriu a continuació.

Configurac. > Gestor de Contactes

2. Seleccioneu **Afegeix/Edita/Suprimeix**.
3. Seleccioneu **Af. entr.**, seleccioneu **Afegeix grup**.
4. Seleccioneu el tipus de destinació a l'opció **Tipus**.

Nota:

*No podeu canviar l'opció **Type** després finalitzar el registre. Si voleu canviar el tipus, elimineu la destinació i torneu-la a registrar.*

5. Seleccioneu el número que voleu registrar com a **N. registre**.
6. Introduïu el **Nom de grup (obligatori)** i el **Paraula índex**.
7. Seleccioneu **Contacte(s) afegits al grup (obligatori)**, seleccioneu els contactes que voleu afegir i, a continuació, seleccioneu **Tanca**.
8. Seleccioneu **D'acord** per aplicar la configuració.

Registre de contactes d'ús freqüent (Assigna a ús freqüent)

Registre de contactes d'ús freqüent des de Web Config

1. Introduïu l'adreça IP de la impressora en un navegador per accedir a Web Config.
Introduïu l'adreça IP de la impressora des d'un ordinador connectat a la mateixa xarxa que la impressora.
Podeu comprovar l'adreça IP de la impressora des del menú següent.

Configurac. > Configuració general > Configuració de xarxa > Estat de xarxa > Estat de LAN amb cable/Wi-Fi

2. Introduïu la contrasenya d'administrador per iniciar sessió com a administrador.
3. Seleccioneu en l'ordre següent.
Scan/Copy o pestanya **Fax > Contacts**
4. Seleccioneu el nombre que vulgueu registrar i, a continuació, feu clic a **Edit**.
5. Seleccioneu **ON** a **Assign to Frequent Use**.
Podeu editar l'ordre dels contactes des de la pantalla Web Config.
6. Feu clic a **Apply**

Informació relacionada

- ➔ [“Execució de Web Config en un navegador Web” a la pàgina 401](#)
- ➔ [“Valor per defecte de la contrasenya d'administrador” a la pàgina 19](#)

Registre de contactes d'ús freqüent des del tauler de control de la impressora

1. Toqueu **Configurac.** a la pantalla d'inici.
2. Toqueu **Gestor de Contactes > Freqüent**.
3. Seleccioneu el tipus de contacte que voleu registrar.
4. Toqueu **Editar**.
5. Seleccioneu els contactes d'ús freqüent que vulgueu registrar i, a continuació, toqueu **D'acord**. Per cancel·lar la selecció, toqueu de nou.
6. Toqueu **Tanca**.

Exportació i importació de contactes

Mitjançant Web Config i altres eines, podeu crear una còpia de seguretat i importar contactes.

Per a Web Config

- Podeu crear una còpia de seguretat dels contactes mitjançant l'exportació de la configuració de la impressora que inclou els contactes. El fitxer exportat no es pot editar perquè s'exporta com a fitxer binari.
- En importar la configuració d'impressora a la impressora, els contactes se sobreescrueixen.

Per a Epson Device Admin

- Només es poden exportar els contactes des de la pantalla de propietat del dispositiu.
- Si no exporteu elements relacionats amb la seguretat, podeu editar els contactes exportats i importar-los, ja que es poden desar en un fitxer SYLK o CSV.
- Podeu importar els vostres contactes a diverses impressores de forma massiva. Aquesta funció és útil quan reemplaceu les impressores i voleu transferir els contactes des de les impressores antigues a les noves.
Per obtenir més informació, consulteu la documentació o l'ajuda de Epson Device Admin

Exportació i importació de contactes mitjançant Web Config

Importar contactes mitjançant Web Config

Si teniu una impressora que permet la còpia de seguretat de contactes i és compatible amb aquesta impressora, podeu registrar els contactes fàcilment important un arxiu de còpia de seguretat.

Nota:

Per obtenir instruccions sobre com fer una còpia de seguretat dels contactes compatibles amb aquesta impressora, consulteu la documentació subministrada amb la impressora que conté una llista de contactes compatibles amb aquesta impressora.

Seguiu els passos següents per importar els contactes a la impressora.

1. Introduïu l'adreça IP de la impressora en un navegador per accedir a Web Config.
Introduïu l'adreça IP de la impressora des d'un ordinador connectat a la mateixa xarxa que la impressora.
Podeu comprovar l'adreça IP de la impressora des del menú següent.

Configurac. > Configuració general > Configuració de xarxa > Estat de xarxa > Estat de LAN amb cable/Wi-Fi

2. Introduïu la contrasenya d'administrador per iniciar sessió com a administrador.
3. Seleccioneu en l'ordre següent.
Device Management > Export and Import Setting Value > Import
4. Seleccioneu el fitxer de còpia de seguretat que heu creat a **File**, introduïu la contrasenya i, a continuació, feu clic a **Next**.
5. Seleccioneu la casella **Contacts** i, a continuació, feu clic a **Next**.

Informació relacionada

- ➔ [“Execució de Web Config en un navegador Web” a la pàgina 401](#)
- ➔ [“Valor per defecte de la contrasenya d'administrador” a la pàgina 19](#)

Exportació de contactes mitjançant Web Config

Les dades dels contactes es poden perdre a causa d'un mal funcionament de la impressora. Recomanem que feu una còpia de seguretat de les dades cada cop que les actualitzeu. Fins i tot durant el període de garantia, Epson no es farà responsable de la pèrdua de dades, no farà còpies de seguretat ni recuperarà dades o opcions de configuració.

Amb Web Config, podeu fer còpies de seguretat de les dades de contacte emmagatzemades a la impressora a l'ordinador.

1. Introduïu l'adreça IP de la impressora en un navegador per accedir a Web Config.
Introduïu l'adreça IP de la impressora des d'un ordinador connectat a la mateixa xarxa que la impressora. Podeu comprovar l'adreça IP de la impressora des del menú següent.
Configurac. > Configuració general > Configuració de xarxa > Estat de xarxa > Estat de LAN amb cable/Wi-Fi
2. Introduïu la contrasenya d'administrador per iniciar sessió com a administrador.
3. Seleccioneu en l'ordre següent.
Pestanya **Device Management > Export and Import Setting Value > Export**
4. Seleccioneu una de les caselles **Contacts**.
Per exemple, si seleccioneu **Contacts** a la categoria **Scan/Copy**, se selecciona la mateixa casella de selecció a la categoria Fax.
5. Introduïu una contrasenya per encriptar el fitxer exportat.
Heu d'introduir la contrasenya per importar el fitxer. Si no voleu encriptar el fitxer, deixeu-ho en blanc.
6. Feu clic a **Export**.

Informació relacionada

- ➔ [“Execució de Web Config en un navegador Web” a la pàgina 401](#)

➔ [“Valor per defecte de la contrasenya d'administrador” a la pàgina 19](#)

Exportació i importació de contactes mitjançant Epson Device Admin

Exportació de contactes mitjançant Epson Device Admin

Deseu la informació dels contactes al fitxer.

Podeu editar els fitxers desats en format SYLK o CSV mitjançant una aplicació de full de càlcul o edició de text. Podeu registrar-ho tot alhora després d'esborrar o afegir la informació.

La informació que inclou elements de seguretat com ara contrasenyes i informació personal es pot desar en format binari amb una contrasenya. No podeu editar el fitxer. Es pot utilitzar com a fitxer de còpia de seguretat de la informació que inclogui elements de seguretat.

1. Inicieu l'Epson Device Admin.
2. Seleccioneu **Devices** al menú de tasques de la barra lateral.
3. Seleccioneu el dispositiu que voleu configurar a la llista de dispositius.
4. Feu clic a **Device Configuration** a la pestanya **Home** al menú de la franja.
Si s'ha establert la contrasenya d'administrador, introduïu-la i feu clic a **OK**.

5. Feu clic a **Common > Contacts**.

6. Seleccioneu el format d'exportació a **Export >Export items**.

All Items

Exporteu el fitxer binari encriptat. Seleccioneu quan voleu que s'incloguin elements de seguretat com ara la contrasenya o la informació personal. No podeu editar el fitxer. Si ho seleccioneu, heu d'establir la contrasenya. Feu clic a **Configuration** i establiu una contrasenya que tingui entre 8 i 63 caràcters en ASCII. Aquesta contrasenya és necessària en importar el fitxer binari.

Items except Security Information

Exporteu els fitxers en format SYLK o CSV. Seleccioneu quan voleu editar la informació del fitxer exportat.

7. Feu clic a **Export**.

8. Especifiqueu la ubicació on voleu desar el fitxer i el tipus de fitxer i, a continuació, feu clic a **Save**.

Es mostra el missatge de finalització.

9. Feu clic a **OK**.

Comproveu que el fitxer s'ha desat a la ubicació especificada.

Informació relacionada

➔ [“Programari per administrar dispositius en una xarxa \(Epson Device Admin\)” a la pàgina 404](#)

➔ [“Valor per defecte de la contrasenya d'administrador” a la pàgina 19](#)

Importació de contactes fent servir Using Epson Device Admin

Importeu la informació dels contactes des del fitxer.

Podeu importar els fitxers desats en format SYLK o CSV o el fitxer binari protegit que inclou els elements de seguretat.

1. Inicieu Epson Device Admin.
2. Seleccioneu **Devices** al menú de tasques de la barra lateral.
3. Seleccioneu el dispositiu que voleu configurar a la llista de dispositius.
4. Feu clic a **Device Configuration** a la pestanya **Home** al menú de la franja.
Si s'ha establert la contrasenya d'administrador, introduïu-la i feu clic a **OK**.
5. Feu clic a **Common > Contacts**.
6. Feu clic a **Browse a Import**.
7. Seleccioneu el fitxer que vulgueu importar i, a continuació, feu clic a **Open**.
Quan seleccioneu el fitxer binari, a **Password** introduïu la contrasenya que heu establert en exportar el fitxer.
8. Feu clic a **Import**.
Es mostra la pantalla de confirmació.
9. Feu clic a **OK**.
Es mostra el resultat de la validació.
 - Edit the information read
Feu clic quan vulgueu editar la informació de manera individual.
 - Read more file
Feu clic quan vulgueu importar diversos fitxers.
10. Feu clic a **Import** i, a continuació, feu clic a **OK** a la pantalla de finalització de la importació.
Torneu a la pantalla de propietat del dispositiu.
11. Feu clic a **Transmit**.
12. Feu clic a **OK** al missatge de confirmació.
La configuració s'envia a la impressora.
13. A la pantalla de finalització de l'enviament, feu clic a **OK**.
La informació de la impressora s'actualitza.
Obriu els contactes des de Web Config al tauler de control de la impressora i, a continuació, comproveu que el contacte estigui actualitzat.

Informació relacionada

➔ [“Programari per administrar dispositius en una xarxa \(Epson Device Admin\)” a la pàgina 404](#)

Configuració per fer servir el servei al núvol com a destinacions per reenviar faxos

Amb el servei Epson Connect disponible en internet, podeu reenviar als vostres comptes al núvol els faxos rebuts.

Per fer servir aquest servei, heu de registrar l'usuari, la impressora i les vostres destinacions al núvol a **Epson Connect** i, a continuació, registrar les destinacions a la impressora.

Consulteu Ajuda en el portal web Epson Connect per obtenir més informació sobre com configurar i registrar el vostre compte al núvol

<https://www.epsonconnect.com/user>

Registre d'una destinació al núvol a la impressora des de Web Config

1. Introduïu l'adreça IP de la impressora en un navegador per accedir a Web Config.
Introduïu l'adreça IP de la impressora des d'un ordinador connectat a la mateixa xarxa que la impressora.
Podeu comprovar l'adreça IP de la impressora des del menú següent.
Configurac. > Configuració general > Configuració de xarxa > Estat de xarxa > Estat de LAN amb cable/Wi-Fi
2. Introduïu la contrasenya d'administrador per iniciar sessió com a administrador.
3. Seleccioneu en l'ordre següent.
Pestanya Fax > **Llista de destinació al núvol**
4. Seleccioneu el nombre que vulgueu registrar i, a continuació, feu clic a **Edit**.
5. Seleccioneu la destinació que voleu registrar a la llista de destinació al núvol.

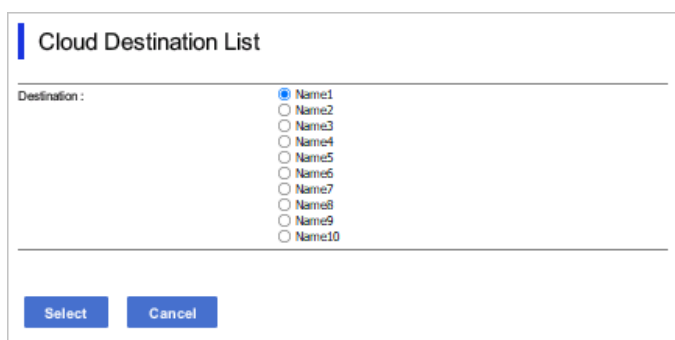

6. Feu clic a **Select**.
L'ajust es reflecteix a la impressora.

Informació relacionada

- ➔ “Execució de Web Config en un navegador Web” a la pàgina 401
- ➔ “Valor per defecte de la contrasenya d'administrador” a la pàgina 19
- ➔ “Programari per administrar dispositius en una xarxa (Epson Device Admin)” a la pàgina 404

Configuració per fer servir la informació dels usuaris al servidor LDAP com a destinacions

Si es vincula el servidor LDAP amb la impressora, es podrà cercar la informació de l'usuari registrada al servidor LDAP, i fer servir aquesta informació directament com destinacions per a faxos o correus electrònics.

Configuració d'un servidor LDAP

Per utilitzar la informació del servidor LDAP, registreu-lo a la impressora.

1. Introduïu l'adreça IP de la impressora en un navegador per accedir a Web Config.
Introduïu l'adreça IP de la impressora des d'un ordinador connectat a la mateixa xarxa que la impressora.
Podeu comprovar l'adreça IP de la impressora des del menú següent.
Configurac. > **Configuració general** > **Configuració de xarxa** > **Estat de xarxa** > **Estat de LAN amb cable/Wi-Fi**
2. Introduïu la contrasenya d'administrador per iniciar sessió com a administrador.
3. Seleccioneu en l'ordre següent.
Pestanya **Network** > **LDAP Server** > **Basic**
4. Introduïu un valor per a cada element.
5. Seleccioneu **OK**.
Es mostra la configuració que heu seleccionat.

Informació relacionada

- ➔ [“Execució de Web Config en un navegador Web” a la pàgina 401](#)
- ➔ [“Valor per defecte de la contrasenya d'administrador” a la pàgina 19](#)

Elements de configuració del servidor LDAP

| Elements | Configuració i explicació |
|-------------------------|--|
| Use LDAP Server | Seleccioneu Use o Do Not Use . |
| LDAP Server Address | Introduïu l'adreça del servidor LDAP. Introduïu entre 1 i 255 caràcters en format IPv4, IPv6 o FQDN. Per al format FQDN, podeu utilitzar caràcters alfanumèrics en ASCII (0x20–0x7E) i "-" excepte al principi i al final de l'adreça. |
| LDAP server Port Number | Introduïu el número de port del servidor LDAP amb un número entre 1 i 65535. |
| Secure Connection | Especifiqueu el mètode d'autenticació quan la impressora accedeix al servidor LDAP. |
| Certificate Validation | El certificat del servidor LDAP es valida quan aquesta opció està activada. Us recomanem que ho establiu com a Enable . Per configurar-la, heu d'importar el CA Certificate a la impressora. |

| Elements | Configuració i explicació |
|------------------------------|---|
| Search Timeout (sec) | Establiu la quantitat de temps de cerca abans no s'esgoti el temps d'espera entre 5 i 300. |
| Authentication Method | <p>Seleccioneu un dels mètodes.</p> <p>Si seleccioneu Kerberos Authentication, seleccioneu Kerberos Settings per definir la configuració per a Kerberos.</p> <p>Per realitzar Kerberos Authentication, és necessari l'entorn següent.</p> <ul style="list-style-type: none"> <input type="checkbox"/> La impressora i el servidor DNS es poden comunicar. <input type="checkbox"/> L'hora de la impressora, del servidor KDC i del servidor necessari per a l'autenticació (servidor LDAP, servidor SMTP, servidor de fitxer) estan sincronitzades. <input type="checkbox"/> Quan el servidor del servei està assignat com a adreça IP, el FQDN del servidor de servei està registrat a la zona de cerca inversa del servidor DNS. |
| Kerberos Realm to be Used | Si seleccioneu Kerberos Authentication per a Authentication Method , seleccioneu el territori Kerberos que vulgueu utilitzar. |
| Administrator DN / User Name | Introduïu el nom d'usuari per al servidor LDAP amb un màxim de 128 caràcters en Unicode (UTF-8). No podeu utilitzar caràcters de control, com ara 0x00–0x1F i 0x7F. Aquesta opció no s'utilitza si se selecciona Anonymous Authentication per al Authentication Method . Si no ho especifiqueu, deixeu-ho en blanc. |
| Password | Introduïu la contrasenya per al servidor LDAP amb un màxim de 128 caràcters en Unicode (UTF-8). No podeu utilitzar caràcters de control, com ara 0x00–0x1F i 0x7F. Aquesta opció no s'utilitza si se selecciona Anonymous Authentication per al Authentication Method . Si no ho especifiqueu, deixeu-ho en blanc. |

Configuració de Kerberos

Si seleccioneu **Kerberos Authentication** com a **Authentication Method** del **LDAP Server > Basic**, realitzeu la configuració de Kerberos següent a la pestanya **Network > Kerberos Settings**. Podeu registrar fins a 10 ajustos per a la configuració de Kerberos.

| Elements | Configuració i explicació |
|------------------------|--|
| Realm (Domain) | Introduïu el territori de l'autenticació de Kerberos amb un màxim de 255 caràcters en ASCII (0x20–0x7E). Si no ho registreu, deixeu-ho en blanc. |
| KDC Address | Introduïu l'adreça del servidor d'autenticació de Kerberos. Introduïu un màxim de 255 caràcters en format IPv4, IPv6 o FQDN. Si no ho registreu, deixeu-ho en blanc. |
| Port Number (Kerberos) | Introduïu el número de port del servidor de Kerberos amb un número entre 1 i 65535. |

Configuració dels ajustos de cerca de servidor LDAP

Quan definiu els paràmetres de cerca, podeu utilitzar una adreça de correu electrònic i un número de fax registrats al servidor LDAP.

1. Introduïu l'adreça IP de la impressora en un navegador per accedir a Web Config.
Introduïu l'adreça IP de la impressora des d'un ordinador connectat a la mateixa xarxa que la impressora.
Podeu comprovar l'adreça IP de la impressora des del menú següent.

Configurac. > Configuració general > Configuració de xarxa > Estat de xarxa > Estat de LAN amb cable/Wi-Fi

2. Introduïu la contrasenya d'administrador per iniciar sessió com a administrador.
3. Seleccioneu en l'ordre següent.
Pestanya **Network** > **LDAP Server** > **Search Settings**
4. Introduïu un valor per a cada element.
5. Feu clic a **OK** per mostrar el resultat de la configuració.
Es mostra la configuració que heu seleccionat.

Informació relacionada

- ➔ [“Execució de Web Config en un navegador Web” a la pàgina 401](#)
- ➔ [“Valor per defecte de la contrasenya d'administrador” a la pàgina 19](#)

Elements de configuració de cerca del servidor LDAP

| Elements | Configuració i explicació |
|----------------------------------|---|
| Search Base (Distinguished Name) | Si voleu cercar un domini arbitrari, especifiqueu el nom de domini del servidor LDAP. Introduïu entre 0 i 128 caràcters en Unicode (UTF-8). Si no cerqueu l'atribut arbitrari, deixeu aquest camp en blanc. Exemple per al directori de servidor local: dc=server,dc=local |
| Number of search entries | Especifiqueu el número d'entrades de cerca entre 5 i 500. El nombre especificat d'entrades de cerca es desa i es mostra temporalment. Encara que el nombre de les entrades de cerca sigui superior al nombre especificat i aparegui un missatge d'error, la cerca es pot completar. |
| User name Attribute | Especifiqueu el nom de l'atribut per mostrar quan cerqueu noms d'usuari. Introduïu entre 1 i 255 caràcters en Unicode (UTF-8). El primer caràcter hauria de ser a-z o A-Z. Exemple: cn, uid |
| User name Display Attribute | Especifiqueu el nom de l'atribut per mostrar com a nom d'usuari. Introduïu entre 0 i 255 caràcters en Unicode (UTF-8). El primer caràcter hauria de ser a-z o A-Z. Exemple: cn, sn |
| Fax Number Attribute | Especifiqueu el nom de l'atribut per mostrar quan cerqueu números de fax. Introduïu una combinació d'entre 1 i 255 caràcters utilitzant A-Z, a-z, 0-9 i -. El primer caràcter hauria de ser a-z o A-Z. Exemple: facsimileTelephoneNumber |
| Email Address Attribute | Especifiqueu el nom de l'atribut per mostrar quan cerqueu adreces de correu electrònic. Introduïu una combinació d'entre 1 i 255 caràcters utilitzant A-Z, a-z, 0-9 i -. El primer caràcter hauria de ser a-z o A-Z. Exemple: mail |

| Elements | Configuració i explicació |
|---|---|
| Arbitrary Attribute 1 - Arbitrary Attribute 4 | Podeu especificar altres atributs arbitraris per cercar. Introduïu entre 0 i 255 caràcters en Unicode (UTF-8). El primer caràcter hauria de ser a-z o A-Z. Si no voleu cercar atributs arbitraris, deixeu aquest camp en blanc. Exemple: o, ou |

Verificació de la connexió del servidor LDAP

Duu a terme la prova de connexió amb el servidor LDAP mitjançant el paràmetre establert a **LDAP Server > Search Settings**.

- Introduïu l'adreça IP de la impressora en un navegador per accedir a Web Config.
Introduïu l'adreça IP de la impressora des d'un ordinador connectat a la mateixa xarxa que la impressora.
Podeu comprovar l'adreça IP de la impressora des del menú següent.
Configurac. > Configuració general > Configuració de xarxa > Estat de xarxa > Estat de LAN amb cable/Wi-Fi
- Introduïu la contrasenya d'administrador per iniciar sessió com a administrador.
- Seleccioneu en l'ordre següent.
Pestanya **Network > LDAP Server > Connection Test**
- Seleccioneu **Start**.
Comença la prova de connexió. Després de la prova, es mostra l'informe de comprovació.

Informació relacionada

- ➔ [“Execució de Web Config en un navegador Web” a la pàgina 401](#)
- ➔ [“Valor per defecte de la contrasenya d'administrador” a la pàgina 19](#)

Referències de prova de connexió del servidor LDAP

| Missatges | Explicació |
|---|--|
| Connection test was successful. | Aquest missatge apareix quan la connexió amb el servidor es realitza correctament. |
| Connection test failed. Check the settings. | Aquest missatge apareix pels motius següents: <ul style="list-style-type: none"> <input type="checkbox"/> El número de port o l'adreça del servidor LDAP no són correctes. <input type="checkbox"/> S'ha esgotat el temps d'espera. <input type="checkbox"/> Do Not Use està seleccionat a l'opció Use LDAP Server. <input type="checkbox"/> Si se selecciona Kerberos Authentication com a Authentication Method, les configuracions com ara Realm (Domain), KDC Address i Port Number (Kerberos) són incorrectes. |
| Connection test failed. Check the date and time on your product or server. | Aquest missatge apareix quan la connexió falla perquè no coincideixen els ajustos de temps per a la impressora i el servidor LDAP. |

| Missatges | Explicació |
|---|---|
| Authentication failed. Check the settings. | Aquest missatge apareix pels motius següents: <ul style="list-style-type: none"> <input type="checkbox"/> El User Name i/o la Password són incorrectes. <input type="checkbox"/> Si se selecciona Kerberos Authentication com a Authentication Method, és possible que no estigui configurada la data/hora. |
| Cannot access the printer until processing is complete. | Aquest missatge apareix quan la impressora està ocupada. |

Enviament de faxes amb un servidor de faxes

Podeu enviar faxes amb un servidor de faxes de la xarxa. Si configureu el servidor de faxes, podreu enviar un correu electrònic al servidor de faxes amb les dades de fax adjuntes i, després, enviar-lo amb la funció de fax de la impressora. El servidor de fax envia el fax utilitzant el número de fax del destinatari que s'inclou a l'adreça de correu electrònic. Si s'activa la configuració del servidor de faxes, no podreu enviar faxes amb el port de LÍNIA de la impressora.

Nota:

Abans d'introduir aquesta funció a la xarxa, demaneu-ne més informació al vostre representant comercial. Per obtenir més informació sobre el servidor de faxes, pregunteu al vostre proveïdor de serveis sobre el fax per Internet.

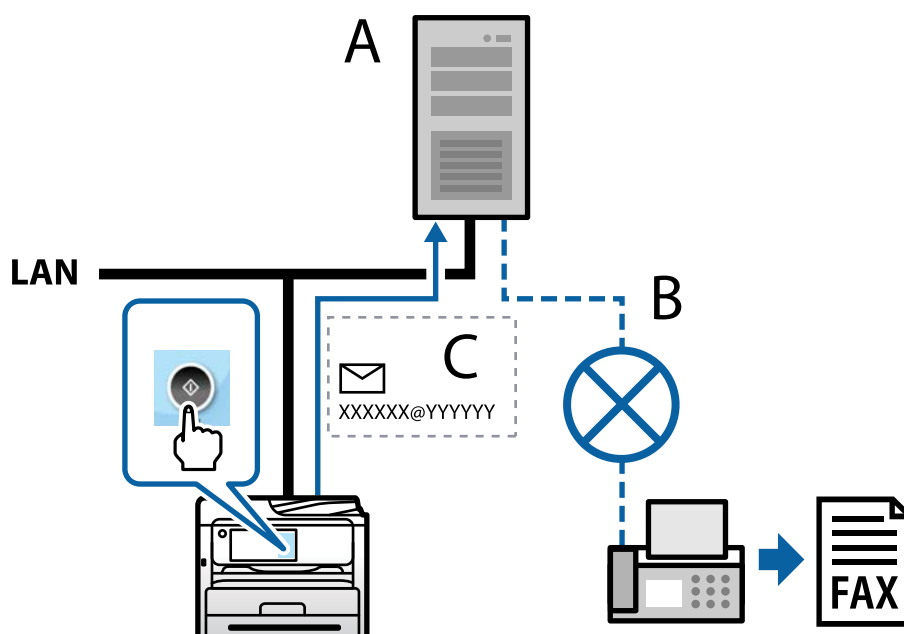

A: Servidor de fax

B: Xarxes telefòniques commutades públiques (Public Switched Telephone Network, PSTN)

C: Correu electrònic amb dades de fax adjuntes

Necessitareu un servidor de fax amb les funcions següents.

- Capacitat de rebre dades de fax amb correus electrònics en el format "XXXXXX@YYYYYY" i d'enviar faxes a un número de fax XXXXXX

XXXXXX: Número de fax

YYYYYY: Nom del domini del servidor de fax afegit per la impressora

- Capacitat de treballar amb dades de fax en format multi-Tiff adjuntes a un correu electrònic

Configuració de la impressió, l'escaneig, la còpia i l'enviament de fax

Configuració inicial per imprimir

Configureu els paràmetres d'impressió, com ara mida del paper o errors d'impressió.

Ús de les funcions d'impressió

Activeu l'ús de la funció d'impressió a través de la xarxa.

Per utilitzar la impressora a la xarxa, heu d'establir el port de connexió a la xarxa a l'ordinador, així com la connexió de xarxa de la impressora.

Tipus de connexions d'impressora

Hi ha disponibles els dos mètodes següents per a la connexió de xarxa de la impressora.

- Connexió de dispositiu a dispositiu (impressió directa)
- Connexió de servidor/client (ús compartit d'impressores utilitzant el servidor de Windows)

Configuració de connexió de punt a punt

Aquesta connexió connecta la impressora a la xarxa i a l'ordinador directament. Només es pot connectar un model adaptat per a la xarxa.

Mètode de connexió:

Connecteu la impressora a la xarxa directament mitjançant un concentrador o punt d'accés.

Controlador de la impressora:

Instal·leu el controlador d'impressora a cada ordinador client.

En utilitzar EpsonNet SetupManager, podeu incloure el paquet del controlador que inclou la configuració de la impressora.

Funcions:

- El treball d'impressió comença immediatament perquè el treball d'impressió s'envia directament a la impressora.
- Podeu imprimir sempre que la impressora estigui funcionant.

Configuració de connexió servidor/client

Aquesta és la connexió que l'ordinador del servidor comparteix amb la impressora. Per prohibir la connexió sense passar per l'ordinador del servidor, podeu millorar la seguretat.

Quan utilitzeu un USB, també es pot compartir la impressora sense funció de xarxa.

Mètode de connexió:

Connecteu la impressora a la xarxa mitjançant un interruptor LAN o punt d'accés.

També podeu connectar la impressora al servidor directament amb un cable USB.

Controlador de la impressora:

Instal·leu el controlador d'impressora al servidor de Windows en funció del sistema operatiu dels ordinadors client.

En accedir al servidor de Windows i enllaçar la impressora, el controlador d'impressora s'instal·la a l'ordinador client i es pot utilitzar.

Funcions:

- Gestioneu la impressora i el controlador d'impressora en lot.
- En funció de l'especificació del servidor, és possible que trigui a iniciar el treball d'impressió ja que tots els treballs d'impressió passen pel servidor d'impressió.
- No podeu imprimir quan el servidor de Windows està apagat.

Configuració d'impressió per a la connexió punt a punt

En a la connexió punt a punt (impressió directa), la impressora i l'ordinador client mantenen una relació d'un a un.

El controlador de la impressora ha d'estar instal·lat a cada ordinador client.

Configuració d'impressió per a la connexió servidor/client

Habiliteu la impressió des de la impressora connectada a la connexió servidor/client.

Per a la connexió servidor/client, configureu primerament el servidor de la impressora i, a continuació, compartiu la impressora a la xarxa.

En utilitzar un cable USB per a la connexió amb el servidor, configureu també el servidor de la impressora en primera instància i, a continuació, compartiu la impressora a la xarxa.

Configuració dels ports de xarxa

Creeu la cua d'impressió per a la impressió en xarxa en el servidor d'impressió mitjançant TCP/IP estàndard i, a continuació, configureu el port de xarxa.

Aquest exemple serveix quan s'utilitza Windows Server 2012 R2.

1. Obriu la pantalla de dispositius i impressores.
Escriptori > Configuració > Tauler de control > Maquinari i so o Maquinari > Dispositius i impressores.
2. Afegiu una impressora.
Feu clic a **Afegeix una impressora** i, a continuació, seleccioneu **La impressora que vull no surt a la llista**.
3. Afegiu una impressora local.
Seleccioneu **Afegeix una impressora local o de xarxa amb configuració manual** i, a continuació, feu clic a **Next**.

4. Seleccioneu **Crea un port nou**, seleccioneu **port Port TCP/IP estàndard** com a Tipus de port, i, a continuació, feu clic a **Següent**.

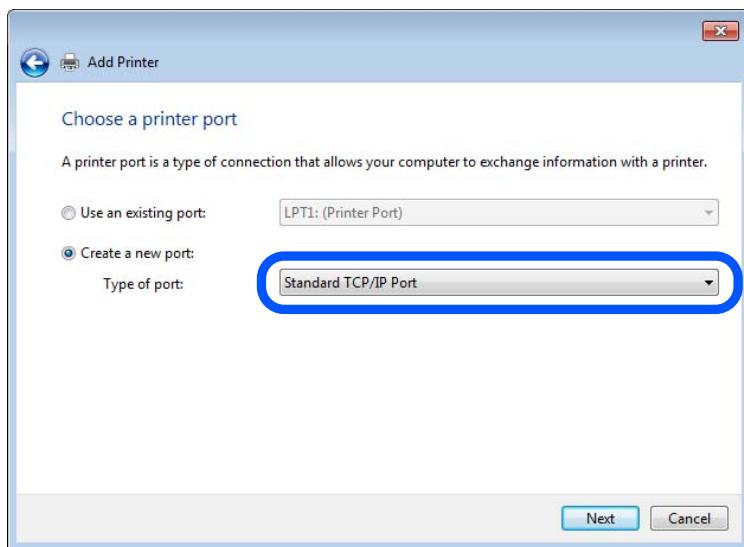

5. Introduïu l'adreça IP de la impressora o el seu nom a **Nom de l'amfitrió o Adreça IP** o a **Nom de la impressora o Adreça IP** i, a continuació, feu clic **Next**.

Exemple:

Nom d'impressora: EPSONA1A2B3C

Adreça IP: 192.0.2.111

No modifiqueu **Nom del port**.

Feu clic a **Continua** quan es mostri la pantalla **Control de comptes d'usuari**.

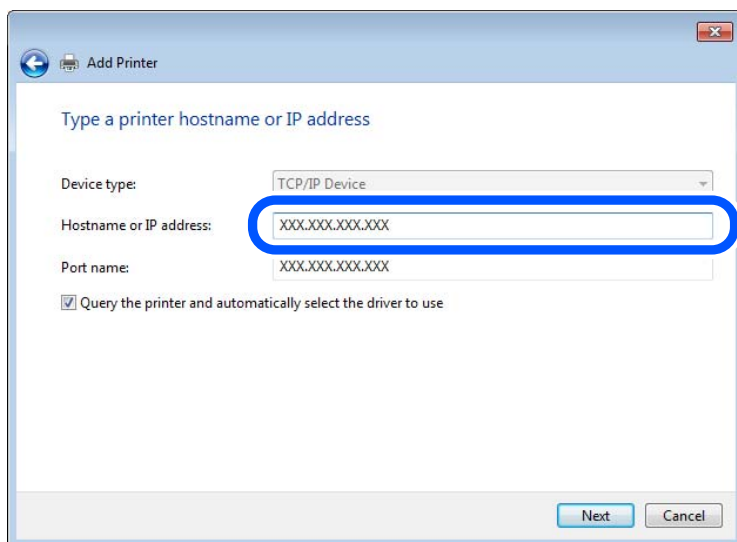

Nota:

Si especifiqueu el nom de la impressora en la xarxa en la qual està disponible la resolució de noms, es realitza un seguiment de l'adreça IP fins i tot si l'adreça IP de la impressora ha estat canviada per DHCP. Podeu confirmar el nom de la impressora en la pantalla d'estat de la xarxa del tauler de control de la impressora o en el full d'estat de xarxa.

6. Definiu el controlador d'impressora.

- Si el controlador d'impressora ja està instal·lat:

Seleccioneu **Fabricant i Impresores**. Feu clic a **Següent**.

7. Seguiu les instruccions de la pantalla.

Quan utilitzeu la impressora sota la connexió servidor/client (compartir la impressora utilitzant el servidor de Windows), realitzeu els ajustos de compartició següents.

Comprovació del port de configuració — Windows

Comproveu si s'ha establert el port correcte per a la cua d'impressió.

1. Obriu la pantalla de dispositius i impressores.

Escriptori > Configuració > Tauler de control > Maquinari i so o Maquinari > Dispositius i impressores.

2. Obriu la pantalla de propietats de la impressora.

Feu clic amb el botó dret a la icona de la impressora i, a continuació, feu clic a **Propietats de la impressora**.

3. Feu clic a la pestanya **Ports**, seleccioneu **Port TCP/IP estàndard** i, a continuació, feu clic a **Configura el port**.

4. Comproveu la configuració del port.

- Per a RAW

Comproveu que s'hagi seleccionat **Raw** a **Protocol** i, a continuació, feu clic a **D'acord**.

- Per a LPR

Comproveu que s'hagi seleccionat **LPR** a **Protocol**. Introduïu "PASSTHRU" a **Nom de cua** des de **Configuració LPR**. Seleccioneu **Recompte de bytes LPR activat** i, a continuació, feu clic a **D'acord**.

Ús compartit de la impressora (Només Windows)

Quan utilitzeu la impressora sota la connexió client/servidor (ús compartit d'impressores utilitzant el servidor de Windows), configureu l'ús compartit de la impressora des del servidor d'impressió.

1. Seleccioneu **Tauler de control > Visualitza dispositius i impressores** al servidor d'impressió.

2. Feu clic amb el botó dret a la icona de la impressora (cua d'impressió) que voleu compartir amb i, a continuació, seleccioneu la pestanya **Propietats de la impressora > Compartir**.

3. Seleccioneu **Compartir aquesta impressora** i, a continuació, aneu a **compartir nom**.

Per a Windows Server 2012, feu clic a **Modificar opcions d'ús compartit** i, a continuació, configureu els ajustos.

Instal·lació de controladors addicionals (Només Windows)

Si les versions de Windows del servidor i del client són diferents, es recomana la instal·lació de controladors addicionals al servidor de la impressora.

1. Seleccioneu **Tauler de control > Visualitza dispositius i impressores** al servidor d'impressió.

2. Feu clic amb el botó dret a la icona de la impressora que voleu compartir amb els clients i, a continuació, feu clic a la pestanya **Propietats de la impressora > Compartir**.
3. Feu clic a **Controladors addicionals**.
Per a Windows Server 2012, feu clic a Change Sharing Options i configureu els ajustos.
4. Seleccioneu versions de Windows per a clients i, a continuació, feu clic a OK.
5. Seleccioneu el fitxer d'informació per al controlador d'impressora (*.inf) i, a continuació, instal·leu el controlador.

Ús de la impressora compartida – Windows

L'administrador ha d'informar als clients del nom de l'ordinador assignat al servidor d'impressió i la forma d'afegir-lo als seus ordinadors. Però si el(s) controlador(s) adicional(s) encara no s'han configurat, informeu els clients sobre l'ús de **Dispositius i impressores** per afegir la impressora compartida.

Si el(s) controlador(s) adicional(s) ja s'han configurat al servidor d'impressió, seguïu aquests passos:

1. Seleccioneu el nom assignat al servidor d'impressió a **Windows Explorer**.
2. Feu doble clic a la impressora que voleu utilitzar.

Configurar la font de paper

Establiu la mida i el tipus de paper per carregar a cada font de paper.

1. Introduïu l'adreça IP de la impressora en un navegador per accedir a Web Config.
Introduïu l'adreça IP de la impressora des d'un ordinador connectat a la mateixa xarxa que la impressora.
Podeu comprovar l'adreça IP de la impressora des del menú següent.
Configurac. > **Configuració general** > **Configuració de xarxa** > **Estat de xarxa** > **Estat de LAN amb cable/Wi-Fi**
2. Introduïu la contrasenya d'administrador per iniciar sessió com a administrador.
3. Seleccioneu en l'ordre següent.
Pestanya **Print** > **Paper Source Settings**
4. Configureu cada element.
Els elements mostrats poden variar segons la situació.
 - Nom de la font del paper**
Mostra el nom de la font del paper de destí, com ara **Paper Tray, Cassette 1**.
 - Paper Size**
Seleccioneu la mida del paper que voleu configurar en el menú desplegable.
 - Unit**
Seleccioneu la unitat de la mida definida per l'usuari. Podeu seleccionar-ho quan **User defined** està seleccionat a **Paper Size**.

Width

Configureu l'amplada horitzontal de la mida definida per l'usuari.

El rang que podeu introduir depèn de la font de paper, que s'indica al costat de **Width**.

Quan seleccioneu **mm** a **Unit**, podeu introduir fins a un decimal.

Quan seleccioneu **inch** a **Unit**, podeu introduir fins a dos decimals.

Height

Configureu la llargada vertical de la mida definida per l'usuari.

El rang que podeu introduir depèn de la font de paper, que s'indica al costat de **Height**.

Quan seleccioneu **mm** a **Unit**, podeu introduir fins a un decimal.

Quan seleccioneu **inch** a **Unit**, podeu introduir fins a dos decimals.

Paper Type

Seleccioneu el tipus del paper que voleu configurar en el menú desplegable.

5. Comproveu la configuració i, a continuació, feu clic a **OK**.

Informació relacionada

➔ [“Valor per defecte de la contrasenya d'administrador” a la pàgina 19](#)

Configuració de la interfície

Establiu el temps d'espera dels treballs d'impressió o l'idioma d'impressió assignat a cada interfície.

Aquest element es mostra a la impressora compatible amb PCL o PostScript.

1. Introduïu l'adreça IP de la impressora en un navegador per accedir a Web Config.

Introduïu l'adreça IP de la impressora des d'un ordinador connectat a la mateixa xarxa que la impressora.

Podeu comprovar l'adreça IP de la impressora des del menú següent.

Configurac. > **Configuració general** > **Configuració de xarxa** > **Estat de xarxa** > **Estat de LAN amb cable/Wi-Fi**

2. Introduïu la contrasenya d'administrador per iniciar sessió com a administrador.

3. Seleccioneu en l'ordre següent.

Pestanya **Print** > **Interface Settings**

4. Configureu cada element.

Timeout Settings

Establiu el temps d'espera dels treballs d'impressió enviats directament per USB.

Podeu configurar un temps d'entre 5 i 300 segons, amb intervals de segon a segon.

Si no voleu que hi hagi un temps d'espera, introduïu 0.

Printing Language

Seleccioneu la llengua d'impressió per a cada interfície USB i la interfície de xarxa.

Quan seleccioneu **Auto**, els treballs d'impressió en procés d'enviament detecten automàticament l'idioma d'impressió.

5. Comproveu la configuració i, a continuació, feu clic a **OK**.

Informació relacionada

➔ [“Valor per defecte de la contrasenya d'administrador” a la pàgina 19](#)

Configuració dels errors

Configureu l'error que es mostra per al dispositiu.

1. Introduïu l'adreça IP de la impressora en un navegador per accedir a Web Config.
Introduïu l'adreça IP de la impressora des d'un ordinador connectat a la mateixa xarxa que la impressora.
Podeu comprovar l'adreça IP de la impressora des del menú següent.

Configurac. > **Configuració general** > **Configuració de xarxa** > **Estat de xarxa** > **Estat de LAN amb cable/Wi-Fi**

2. Introduïu la contrasenya d'administrador per iniciar sessió com a administrador.
3. Seleccioneu en l'ordre següent.
Pestanya **Print** > **Error Settings**
4. Configureu cada element.
 - Paper Size Notice
Establiu si s'ha de mostrar un error al tauler de control quan la mida de paper de la font de paper especificada és diferent de la mida de paper de les dades d'impressió.
 - Paper Type Notice
Establiu si s'ha de mostrar un error al tauler de control quan el tipus de paper de la font de paper especificada és diferent del tipus de paper de les dades d'impressió.
 - Auto Error Solver
Definiu si voleu cancel·lar automàticament l'error si no es realitza cap operació al tauler de control durant 5 segons després de mostrar l'error.
5. Comproveu la configuració i, a continuació, feu clic a **OK**.

Informació relacionada

➔ [“Valor per defecte de la contrasenya d'administrador” a la pàgina 19](#)

Configuració de la impressió universal

Apliqueu-ho quan imprimeu mitjançant un dispositiu extern sense utilitzar el controlador de la impressora.
Alguns elements no es mostren segons l'idioma d'impressió de la impressora.

1. Introduïu l'adreça IP de la impressora en un navegador per accedir a Web Config.
Introduïu l'adreça IP de la impressora des d'un ordinador connectat a la mateixa xarxa que la impressora.
Podeu comprovar l'adreça IP de la impressora des del menú següent.

Configurac. > **Configuració general** > **Configuració de xarxa** > **Estat de xarxa** > **Estat de LAN amb cable/Wi-Fi**

2. Introduïu la contrasenya d'administrador per iniciar sessió com a administrador.
3. Seleccioneu en l'ordre següent.
Pestanya **Print** > **Universal Print Settings**
4. Configureu cada element.
5. Comproveu la configuració i, a continuació, feu clic a **OK**.

Informació relacionada

➔ [“Valor per defecte de la contrasenya d'administrador” a la pàgina 19](#)

Basic

| Elements | Explicació |
|-----------------------------------|--|
| Top Offset(-30.0-30.0mm) | Configura la posició vertical del paper en el qual s'inicia la impressió. |
| Left Offset(-30.0-30.0mm) | Configura la posició horitzontal del paper en el qual s'inicia la impressió. |
| Top Offset in Back(-30.0-30.0mm) | Configura la posició vertical del paper en el qual s'inicia la impressió del revers del paper amb impressió a doble pàgina. |
| Left Offset in Back(-30.0-30.0mm) | Configura la posició horitzontal del paper en el qual s'inicia la impressió del revers del paper amb impressió a doble pàgina. |
| Check Paper Width | Configureu si voleu comprovar l'amplada del paper en imprimir. |
| Skip Blank Page | Si hi ha una pàgina buida al document a imprimir, configureu la impressora perquè no imprimeixi una pàgina en blanc. |

PDL Print Configuration

Especifiqueu els paràmetres de la impressió PostScript o PCL.

Aquest element es mostra a una impressora compatible amb PCL o PostScript.

Configuració comuna

| Elements | Explicació |
|---------------|---|
| Paper Size | Seleccioneu la mida de paper en la qual voleu imprimir. |
| Paper Type | Seleccioneu el tipus de paper en el qual voleu imprimir. |
| Orientation | Seleccioneu l'orientació que voleu utilitzar per imprimir. |
| Quality | Seleccioneu la qualitat d'impressió que voleu utilitzar per imprimir. |
| Ink Save Mode | Indiqueu si voleu imprimir amb un consum reduït de tinta. |
| Print Order | Seleccioneu per imprimir des del principi o des de la darrera pàgina. |

| Elements | Explicació |
|-------------------------|---|
| Number of Copies(1-999) | Establiu el nombre de còpies que vulgueu imprimir. |
| Binding Margin | Seleccioneu la posició d'enquadració. |
| Auto Paper Ejection | Seleccioneu si voleu expulsar paper automàticament quan es produeixi un temps d'espera durant la recepció d'un treball d'impressió. |
| 2-Sided Printing | Establiu si voleu imprimir a doble cara. |

PCL Menu

| Elements | Explicació |
|-----------------------|--|
| Font Source | Seleccioneu si voleu utilitzar el tipus de lletra instal·lat a la impressora o descarregar-ne un. |
| Font Number | Especifiqueu el número de tipus de lletra que voleu utilitzar. |
| Pitch(0.44-99.99cpi) | Si voleu fer servir un tipus de lletra escalable i de pas fix, especifiqueu-ne la mida amb el valor del pas. |
| Height(4.00-999.75pt) | Si voleu fer servir un tipus de lletra escalable i proporcional, especifiqueu-ne la mida en punts. |
| Symbol Set | Seleccioneu el conjunt de símbols del tipus de lletra que voleu mostrar. |
| Form(5-128lines) | Especifiqueu el nombre de línies per pàgina. |
| CR Function | Seleccioneu el comportament del codi CR (retorn). |
| LF Function | Seleccioneu el comportament del codi LF (línia nova) i el codi FF (pàgina nova). |
| Paper Source Assign | Especifiqueu l'assignació d'alimentador de paper per a l'ordre d'alimentació de paper PCL. |

PS Menu

| Elements | Explicació |
|---------------|--|
| Error Sheet | Establiu si cal imprimir un full d'error quan es produeixi un error d'impressió PS3. |
| Coloration | Especifiqueu si és una impressió en color o monocroma. |
| Binary | Establiu si voleu acceptar les dades binàries o no. |
| PDF Page Size | Seleccioneu la mida de paper per a la impressió de PDF. |

Configuració de Impressió Universal (Microsoft)

Podeu configurar la vostra impressora per a fer servir Impressió Universal. Per a fer servir aquesta funció, cal tenir Microsoft 365 i el servei Azure Active Directory.

1. Introduïu l'adreça IP de la impressora en un navegador per accedir a Web Config.

Introduïu l'adreça IP de la impressora des d'un ordinador connectat a la mateixa xarxa que la impressora.

Podeu comprovar l'adreça IP de la impressora des del menú següent.

Configurac. > **Configuració general** > **Configuració de xarxa** > **Estat de xarxa** > **Estat de LAN amb cable/Wi-Fi**

2. Introduïu la contrasenya d'administrador per iniciar sessió com a administrador.

3. Seleccioneu en l'ordre següent.

Pestanya **Network** > **Universal Print**

4. Feu clic a **Register**.

5. Llegiu el missatge que es mostra i, a continuació, feu clic a l'enllaç.

6. Seguiu les instruccions que apareixen a la pantalla per a registrar la impressora.

La configuració haurà finalitzat quan l'estat del registre mostri **Registered** a la pantalla de Web Config després del registre.

Nota:

Per a obtenir més informació sobre Azure Active Directory, com ara com fer servir Impressió Universal, consulteu la pàgina web de Microsoft.

Informació relacionada

➔ [“Valor per defecte de la contrasenya d'administrador” a la pàgina 19](#)

Configuració de AirPrint

Establiu quan voleu que s'utilitzi la impressió i escaneig AirPrint.

Accediu a Web Config i seleccioneu la pestanya **Network** > **AirPrint Setup**.

| Elements | Explicació |
|---|---|
| Bonjour Service Name | Introduïu el nom del servei Bonjour d'entre 1 i 41 caràcters en ASCII (0x20–0x7E). |
| Bonjour Location | Introduïu la informació d'ubicació, com ara la col·locació de la impressora en 127 bytes o menys en Unicode (UTF-8). |
| Geolocation Latitude and Longitude (WGS84) | Introduïu la informació de la ubicació de la impressora. Aquest registre és opcional. Introduïu els valors mitjançant dades WGS-84, que separen la latitud de la longitud amb una coma. Podeu introduir un valor de latitud d'entre -90 i +90 i un valor de longitud d'entre -180 i +180. Podeu introduir menys d'un decimal en sisè lloc, i podeu ometre el "+". |
| Top Priority Protocol | Seleccioneu el protocol de màxima prioritat des d'IPP i Port9100. |
| Wide-Area Bonjour | Establiu si voleu utilitzar o no Wide-Area Bonjour. Si l'utilitzeu, les impressores han d'estar registrades al servidor DNS per poder buscar la impressora en el segment. |
| iBeacon Transmission | Seleccioneu si voleu activar o desactivar la funció de transmissió d'iBeacon. Si ho activeu, podeu cercar la impressora des de dispositius amb iBeacon activat. |

| Elements | Explicació |
|--|--|
| Require PIN Code when using IPP printing | Seleccioneu si voleu requerir o no un codi PIN quan s'utilitzi la impressió IPP. Si seleccioneu Yes , els treballs d'impressió IPP sense codis PIN no es desen a la impressora. |
| Enable AirPrint | IPP, Bonjour i AirPrint (servei d'escaneig) estan habilitats, i IPP està establert només amb comunicació segura. |

Preparació de l'escanejat o la còpia

Preparació per escanejar

Preparació de l'escàner des del tauler de control

Preparatiu de la funció Escaneja a la carpeta de xarxa o a l'FTP

Aquesta secció fa servir la realització d'ajustos per a Carp. xarx.(SMB) com a exemple.

| Operacions necessàries | Ubicació de les operacions | Explicacions |
|--|--|---|
| 1. Connectar la impressora a la xarxa (Això no és necessari si us va connectar a la xarxa durant la configuració) | La impressora i l'ordinador | Connecteu la impressora a la xarxa. "Connexió de la impressora a la xarxa" a la pàgina 55 |
| 2. Crear una carpeta de la xarxa | Ordinador | Creeu una carpeta de xarxa per desar-hi una imatge escanejada. Creeu una carpeta a l'ordinador i, a continuació, establiu la carpeta que voleu compartir. "Crear una carpeta de la xarxa" a la pàgina 77 |
| 3. Registreu la carpeta a Contacts | L'ordinador (Web Config) o el tauler de control de la impressora | Registreu la carpeta de xarxa creada als Contacts de la impressora. Això us permet seleccionar la destinació des de Contacts sense haver d'introduir la ruta de la carpeta de destinació en escanejar. "Registre de contactes" a la pàgina 87 |
| 4. Escanegeu des del tauler de control | Tauler de control de la impressora | Efectueu l'escaneig des del tauler de control. "Escaneig d'originals a una carpeta de xarxa" a la pàgina 225 |

Preparatiu de la funció Escaneja al correu electrònic

Hi ha dues maneres d'enviar imatges escanejades a una adreça de correu electrònic específica: configurant un servidor de correu electrònic o utilitzant el servei al núvol Epson Connect.

["Per fer enviaments per correu electrònic" a la pàgina 118](#)

A continuació s'explica com configurar un servidor de correu electrònic per enviar imatges escanejades per correu electrònic.

| Operacions necessàries | Ubicació de les operacions | Explicacions |
|--|--|---|
| 1. Connectar la impressora a la xarxa (Això no és necessari si us va connectar a la xarxa durant la configuració) | La impressora i l'ordinador | Connecteu la impressora a la xarxa. "Connexió de la impressora a la xarxa" a la pàgina 55 |
| 2. Registrar la informació del servidor de correu electrònic a la impressora | L'ordinador (Web Config) o el tauler de control de la impressora | La funció Escaneja al correu electrònic us permet enviar imatges escanejades a través d'un servidor de correu electrònic. Registrar la informació del servidor de correu electrònic a la impressora. "Registre d'un servidor de correu electrònic" a la pàgina 74 |
| 3. Verificació de la connexió amb el servidor de correu | L'ordinador (Web Config) o el tauler de control de la impressora | Proveu la connexió amb el servidor de correu electrònic. "Verificació de la connexió amb el servidor de correu" a la pàgina 75 |
| 4. Registreu l'adreça electrònica del destinatari a Contacts | L'ordinador (Web Config) o el tauler de control de la impressora | Registreu l'adreça de correu electrònic del destinatari als Contacts de la impressora. Això us permet seleccionar el destinatari des de Contacts sense haver d'introduir la seva adreça de correu electrònic en escanejar. "Registre de contactes" a la pàgina 87 |
| 5. Escanegeu des del tauler de control | Tauler de control de la impressora | Efectueu l'escaneig des del tauler de control. "Escaneig d'originals a un correu electrònic" a la pàgina 226 |

Preparatiu de la funció Esc.eq.

Aquesta secció explica com desar imatges escanejades en un ordinador connectat.

| Operacions necessàries | Ubicació de les operacions | Explicacions |
|---|-----------------------------|--|
| 1. Instal·leu el programari a l'ordinador i connecteu-hi la impressora. (Això no és necessari si va instal·lar el programari durant la configuració) | La impressora i l'ordinador | Realitzeu les operacions següents. <input type="checkbox"/> Instal·leu el programari necessari a l'ordinador ·Document Capture Pro (Windows) / Document Capture (Mac OS) ·Epson Scan 2 <input type="checkbox"/> Connectar la impressora a l'ordinador Podeu configurar la impressora utilitzant l'instal·lador. "Configurar la connexió amb l'ordinador" a la pàgina 296 |

| Operacions necessàries | Ubicació de les operacions | Explicacions |
|--|------------------------------------|---|
| 2. Crear un treball a Document Capture Pro / Document Capture i assignar-lo al tauler de control | Ordinador | Hi ha un treball preestablert que desa les imatges escanejades com a PDF. Consulteu el següent si desitgeu registrar treballs addicionals. Windows: accediu al manual més recent de Document Capture Pro des de la URL següent. https://support.epson.net/dcp/ Mac OS: consulteu l'ajuda de Document Capture per obtenir informació sobre les funcions. |
| 3. Escanegeu des del tauler de control | Tauler de control de la impressora | Efectueu l'escaneig des del tauler de control. "Escaneig d'originals a un ordinador" a la pàgina 226 |

Preparatiu de la funció Escaneja al dispositiu de memòria

En aquesta secció s'explica com desar imatges escanejades en una unitat USB connectada a la impressora.

| Operacions necessàries | Ubicació de les operacions | Explicacions |
|--|------------------------------------|--|
| 1. Connecteu la unitat USB a la impressora | Impressora | Introduïu una unitat USB al port USB d'interfície externa de la impressora. "Inserció d'un dispositiu USB extern" a la pàgina 159 |
| 2. Escanegeu des del tauler de control | Tauler de control de la impressora | Efectueu l'escaneig des del tauler de control. "Escaneig d'originals a un dispositiu de memòria" a la pàgina 228 |

Preparatiu de la funció Escaneja al núvol

Utilitzeu el servei al núvol d'Epson, *Epson Connect* per enviar imatges escanejades a destinacions registrades.

- Podeu enviar fàcilment imatges escanejades per correu electrònic registrant una adreça de correu electrònic com a destinació.
- Podeu enviar imatges escanejades a serveis d'emmagatzematge en línia de tercers registrant-los com a destinació. Per obtenir més detalls sobre com registrar un compte, consulteu el lloc web de cada servei. Els serveis disponibles següents estan subjectes a canvis sense previ avís.

Nota:

Per obtenir més detalls sobre els serveis *Epson Connect*, visiteu el lloc web del portal següent.

<https://www.epsonconnect.com/>

<http://www.epsonconnect.eu> (només Europa)

| Operacions necessàries | Ubicació de les operacions | Explicacions |
|--|---|---|
| 1. Connectar la impressora a la xarxa (Això no és necessari si us va connectar a la xarxa durant la configuració) | La impressora i l'ordinador | Connecteu la impressora a la xarxa. “Connexió de la impressora a la xarxa” a la pàgina 55 |
| 2. Registrar el producte amb Epson Connect | El tauler de control de la impressora i a l'ordinador (Lloc web d'Epson Connect) | Registreu el vostre producte amb Epson Connect i habiliteu el servei. Al tauler de control de la impressora, seleccioneu Configurac. > Configuració general > Configuració del servei de web i seguïu les instruccions en pantalla per a registrar-lo. Nota: <i>Si se us demana que introduïu un codi de verificació, accediu a la següent URL i introduïu el codi.</i> https://www.epsonconnect.com/activation |
| 3. Registreu una llista de destinacions a la pàgina d'usuari d'Epson Connect | Ordinador (Lloc web d'Epson Connect) | Registreu els destins als quals voleu fer enviaments a la llista de destinacions de la pàgina d'usuari d'Epson Connect. Accediu a la pàgina d'usuari des de la URL següent, feu clic a Escaneja al núvol > Llista de destinacions > Afegir* , i seguïu les instruccions en pantalla per afegir un destinació. https://www.epsonconnect.com/user Nota: <i>En registrar una adreça de correu electrònic, seleccioneu Adreça de correu electrònic com al tipus de destinació.</i> |
| 4. Escanegeu des del tauler de control | Tauler de control de la impressora | Efectueu l'escaneig des del tauler de control. “Escaneig d'originals al núvol” a la pàgina 228 |

* Els serveis d'Epson Connect estan subjectes a canvis sense previ avís.

Preparatiu de la funció Escaneja a WSD

| Operacions necessàries | Ubicació de les operacions | Explicacions |
|--|------------------------------------|--|
| 1. Connecteu la impressora i l'ordinador a la xarxa (Això no és necessari si us va connectar a la xarxa durant la configuració) | La impressora i l'ordinador | Connecteu la impressora i l'ordinador a la xarxa. “Configurar la connexió amb l'ordinador” a la pàgina 296 |
| 2. Escanegeu des del tauler de control | Tauler de control de la impressora | Efectueu l'escaneig des del tauler de control. “Escaneig mitjançant WSD” a la pàgina 228 Nota: <i>Si no es mostra l'ordinador de destí, seguïu els passos que s'indiquen a continuació per afegir un dispositiu d'escanejat WSD.</i> “Configuració d'un port WSD” a la pàgina 229 |

Per fer enviaments per correu electrònic

Per enviar imatges escanejades com a fitxers adjunts de correu electrònic sense necessitat d'utilitzar un ordinador, n'hi ha prou amb fer servir el tauler tàctil de la impressora. Podeu fer servir qualsevol dels mètodes següents.

| Mètode | Fer els enviaments utilitzant el servei d'Epson | Fer els enviaments configurant un servidor de correu electrònic |
|----------------------|---|---|
| Què voleu fer? | Vull enviar correus electrònics fàcilment usant ajustos senzills. | <input type="checkbox"/> Vull enviar correus electrònics a diverses adreces alhora. <input type="checkbox"/> Vull seleccionar l'adreça electrònica del remitent. |
| Guia de configuració | <p>“Preparatiu de la funció Escaneja al núvol” a la pàgina 116</p> <ol style="list-style-type: none"> 1. Registreu la impressora amb <i>Epson Connect</i>[*], un servei d'Epson. 2. Afegiu adreces de correu electrònic a la llista de destinacions. | <p>“Preparatiu de la funció Escaneja al correu electrònic” a la pàgina 114</p> <ol style="list-style-type: none"> 1. Verifiqueu la connexió amb el servidor de correu. 2. Registreu les adreces del servidor i qualsevol altra informació del servidor de correu electrònic a la impressora. 3. Registreu les adreces de correu electrònic als vostres Contactes (opcional). |

* Epson Connect és un servei que us permet utilitzar Internet per a connectar-vos a les vostres impressores. Amb només registrar la impressora i la informació de l'usuari, podeu enviar les dades escanejades a una adreça de correu electrònic especificada o a un servei al núvol de tercers. Els serveis d'Epson Connect estan subjectes a canvis sense previ avís.

Diferències en les funcions disponibles

| Mètode | Fer els enviaments utilitzant el servei d'Epson | Fer els enviaments configurant un servidor de correu electrònic |
|-----------------------------------|--|---|
| Remitent | L'adreça de només enviaments d'Epson Connect (no es pot canviar) | Establiu qualsevol adreça |
| Ajustos de destinació | Registrar amb antelació (llista de destinacions d'Epson Connect) | <input type="checkbox"/> Registrar amb antelació (Contactes a la impressora) <input type="checkbox"/> Introduïu la destinació directament en escanejar sense registrar-la prèviament |
| Seleccionar diverses destinacions | - | Disponible També podeu registrar destinacions com a grup a Contactes. |
| Nom del fitxer adjunt | - | Disponible (editar en el tauler de control) |
| Assumpte del correu electrònic | Disponible (editar per destinació) | Disponible (editar en el tauler de control) |
| Cos del correu electrònic | Disponible (editar per destinació) | - |
| Mida màxima del fitxer adjunt | - | Disponible (editar en el tauler de control) |

Escaneig des d'un ordinador

Instal·leu el programari i comproveu que el servei d'escaneig de xarxa estigui activat per escanejar a través d'una xarxa des de l'ordinador.

Programari per instal·lar

Epson Scan 2

Això és un controlador d'escàner. Si utilitzeu el dispositiu des d'un ordinador, instal·leu el controlador a cada ordinador client. Si s'instal·la Document Capture Pro/Document Capture, es poden realitzar les operacions assignades als botons del dispositiu.

Si s'utilitza EpsonNet SetupManager, el controlador d'impressora també es distribueix com a paquet.

Document Capture Pro (Windows)/Document Capture (Mac OS)

S'instal·la a l'ordinador client. Els treballs registrats en un ordinador de la xarxa on estigui instal·lat Document Capture Pro/Document Capture es poden cridar i executar des del tauler de control del dispositiu.

Podeu escanejar a través de la xarxa des d'un ordinador. Es requereix Epson Scan 2 per escanejar.

Confirmació de l'activació de l'escaneig en xarxa

Podeu definir el servei d'escaneig en xarxa quan escanegeu des d'un ordinador client a través de la xarxa. La configuració per defecte està activada.

1. Introduïu l'adreça IP de la impressora en un navegador per accedir a Web Config.

Introduïu l'adreça IP de la impressora des d'un ordinador connectat a la mateixa xarxa que la impressora.

Podeu comprovar l'adreça IP de la impressora des del menú següent.

Configurac. > **Configuració general** > **Configuració de xarxa** > **Estat de xarxa** > **Estat de LAN amb cable/Wi-Fi**

2. Introduïu la contrasenya d'administrador per iniciar sessió com a administrador.

3. Seccioneu en l'ordre següent.

Pestanya **Scan/Copy** > **Network Scan**

4. Assegureu-vos que **Enable scanning** a **Epson Scan 2** estigui seleccionat.

Si està seleccionat, aquesta tasca està finalitzada. Tanqueu la Web Config.

Si està desmarcada, seccioneu-la i aneu al pas següent.

5. Feu clic a **Next**.

6. Feu clic a **OK**.

La xarxa es torna a connectar, i després s'activa la configuració.

Com fer disponibles les funcions de fax

Abans d'utilitzar les funcions de fax

Configureu el següent per utilitzar les funcions de fax.

- Connecteu de manera correcta la impressora a la línia de telèfon i a l'aparell telefònic (si s'està utilitzant)
“Connexió de la impressora a una línia de telèfon” a la pàgina 120
- Completeu el **Auxiliar de configuració de fax** que és necessari per ajustar la configuració bàsica.
“Preparació de la impressora per a l'enviament i la recepció de faxos” a la pàgina 124

Configureu el següent segons sigui necessari.

- Inscripció **Contactes**
“Registre de contactes” a la pàgina 87
- Destinacions de sortida i altres configuracions relacionades, com ara la configuració de xarxa i la configuració del servidor de correu electrònic
“Registre d'un servidor de correu electrònic” a la pàgina 74
“Crear una carpeta de la xarxa” a la pàgina 77
“Configuració per fer servir el servei al núvol com a destinacions per reenviar faxos” a la pàgina 98
“Configuració de les característiques de fax de la impressora en funció de l'ús” a la pàgina 125
“Conf. fax” a la pàgina 419
- Configuració de l'usuari** per definir valors predeterminats per als elements de menú de **Fax**
“Configuració de l'usuari” a la pàgina 443
- Configuració dels informes** per imprimir informes quan s'enviïn, rebïn o reenviïn faxos
“Configuració dels informes” a la pàgina 434
- Solució de problemes en realitzar la configuració del fax
“Solució de problemes amb el fax” a la pàgina 139

Connexió de la impressora a una línia de telèfon

Línies de telèfon compatibles

Podeu utilitzar la impressora amb línies de telèfon analògiques estàndard (PSTN = xarxa telefònica commutada pública) i sistemes de telèfon PBX (commutador privat).

És possible que no pugueu utilitzar la impressora amb els sistemes o línies de telèfon següents.

- Línia de telèfon VoIP, com ara DSL o servei digital de fibra òptica
- Línia de telèfon digital (ISDN)
- Alguns sistemes de telèfon PBX
- Quan adaptadors com ara adaptadors de terminal, adaptadors VoIP, separadors o un encaminador DSL estan connectats entre el connector de paret del telèfon i la impressora

Connexió de la impressora a una línia de telèfon

Connecteu la impressora a una presa de telèfon mitjançant un cable de telèfon RJ-11 (6P2C). Quan connecteu un telèfon a la impressora, utilitzeu un segon cable de telèfon RJ-11 (6P2C).

En funció de la zona, és possible que s'inclouï un cable de telèfon amb la impressora. Si és així, utilitzeu aquest cable.

És possible que hàgiu de connectar el cable de telèfon a un adaptador per al vostre país o regió.

Nota:

Retireu la tapa del port EXT. de la impressora només quan connecteu el telèfon a la impressora. No tragueu la tapa si no hi connecteu el telèfon.

En zones on hi hagi impactes de llamps freqüentment, recomanem que utilitzeu un protector de sobretensions.

Connexió a una línia de telèfon estàndard (PSTN) o PBX

Connecteu un cable de telèfon des del connector de paret del telèfon o el port PBX al port LINE que hi ha al darrere de la impressora.

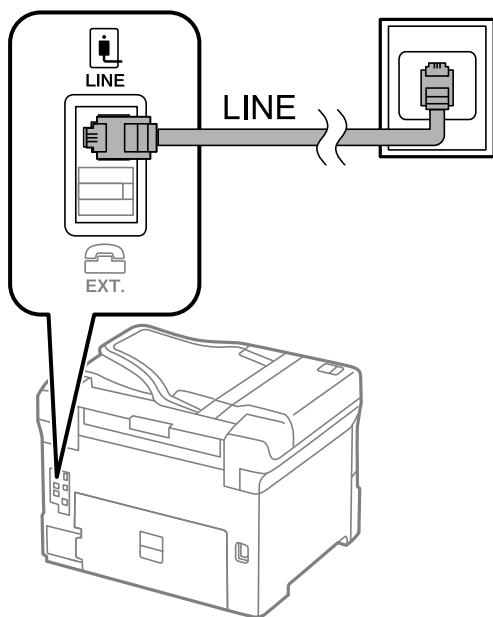

Connexió a DSL o ISDN

Connecteu un cable de telèfon des del mòdem DSL o l'adaptador del terminal ISDN al port LINE que hi ha al darrere de la impressora. Consulteu la documentació subministrades amb el mòdem o l'adaptador per obtenir més informació.

Nota:

Si el mòdem DSL no incorpora un filtre DSL, connecteu un filtre DSL independent.

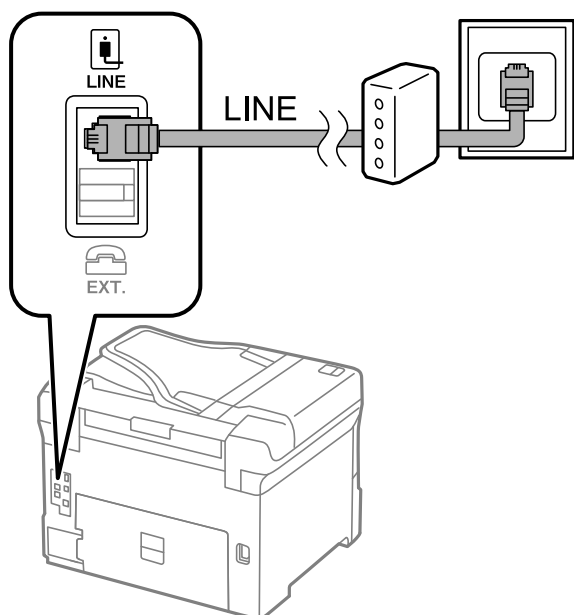

Connexió del dispositiu de telèfon a la impressora

Quan utilitzeu la impressora i el telèfon amb una única línia de telèfon, connecteu el telèfon a la impressora.

Nota:

- ❑ Si el vostre dispositiu de telèfon té funció de fax, inhabiliteu la funció de fax abans de connectar-lo. Consulteu les guies subministrades amb el dispositiu de telèfon per obtenir més informació. Segons el model de dispositiu telefònic, la funció de fax no es desactiva completament, per la qual cosa és possible que no el pugueu utilitzar com a un telèfon extern.
- ❑ Si connecteu un contestador, proveu que la configuració **Tons abans de respondre** de la impressora està establerta per sobre del nombre de timbres després del qual el contestador està configurat per respondre una trucada.

1. Retireu la tapa del port EXT. que hi ha al darrere de la impressora.

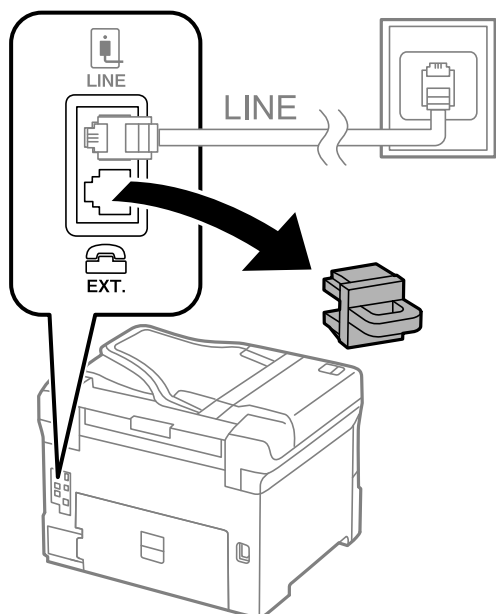

2. Connecteu el dispositiu de telèfon i el port EXT. amb un cable de telèfon.

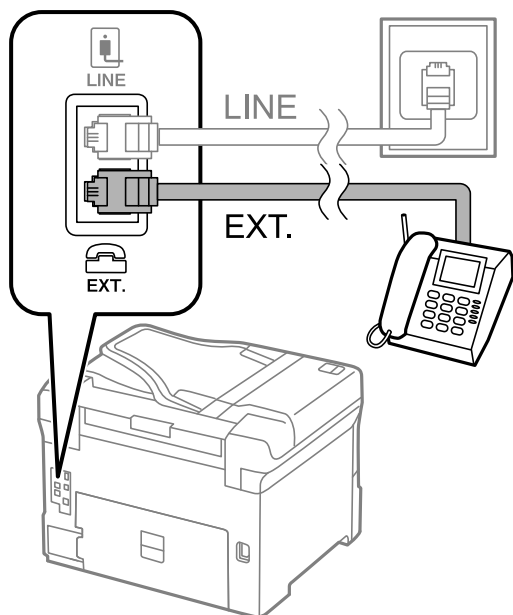

Nota:

Quan compartiu una única línia de telèfon, assegureu-vos de connectar el dispositiu de telèfon al port EXT. de la impressora. Si separeu la línia per connectar el dispositiu de telèfon i la impressora de forma independent, el telèfon i la impressora no funcionen correctament.

3. Seleccioneu **Fax** al tauler de control de la impressora.
4. Agafeu l'auricular.

Si apareix un missatge per començar a enviar o rebre faxes a la pantalla següent, vol dir que s'ha establert la connexió.

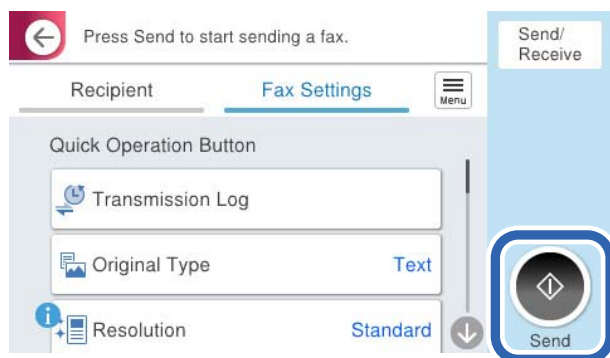

Informació relacionada

- ➔ “Preparació de la impressora per a l'enviament i la recepció de faxes” a la pàgina 124
- ➔ “Configuració d'un contestador automàtic” a la pàgina 127
- ➔ “Configuració per rebre faxes que funcionen només amb un telèfon connectat” a la pàgina 127
- ➔ “Mode recepció:” a la pàgina 421

Preparació de la impressora per a l'enviament i la recepció de faxos

Auxiliar de configuració de fax configura les funcions de fax bàsiques perquè la impressora estigui a punt per enviar i rebre faxos.

L'assistent apareix automàticament quan la impressora s'encén per primer cop. També podeu mostrar l'assistent manualment des del tauler de control de la impressora. Si en encendre la impressora per primera vegada o canviar d'entorn de connexió es va ometre l'assistent, heu de tornar a executar-lo.

A continuació es mostren els elements que podeu configurar amb l'assistent.

Capçalera (El vostre núm. tel. i Capçalera de fax)

Mode recepció (Auto o Manual)

Configuració de Distinctive Ring Detection (DRD)

Els elements següents es configuren automàticament en funció de l'entorn de connexió.

Mode marcació (com To o Batec)

És possible que **Auxiliar de configuració de fax** no configurei **Mode marcació** automàticament si **Tipus de línia** està definit com **PBX**. Configureu **Mode marcació** manualment.

La resta d'elements de **Conf. bàsica** queden com estan.

Informació relacionada

➔ [“Conf. bàsica” a la pàgina 419](#)

Configuració de la impressora perquè estigui a punt per enviar i rebre faxos amb l'Auxiliar de configuració de fax

1. Seleccioneu **Configurac.** a la pantalla d'inici del tauler de control de la impressora.
2. Seleccioneu **Configuració general** > **Conf. fax** > **Auxiliar de configuració de fax**.
3. Seguiu les instruccions que apareixen a la pantalla, introduïu el nom del remitent, com ara el nom de l'empresa, el número de fax.

Nota:

El vostre nom de remitent i el número de fax es mostren com a capçalera en els faxos sortints.

4. Realitzeu l'ajust de detecció de timbre distintiu (DRD).

Si us heu subscrit a un servei de timbres característics de la vostra companyia de telèfon:

Aneu a la següent pantalla i seleccioneu el patró de timbre que voleu utilitzar per als faxos entrants.

Quan seleccioneu qualsevol element excepte **Tot**, **Mode recepció** s'estableix a **Auto** i anireu a la següent pantalla on podreu comprovar la configuració realitzada.

Si no us heu subscrit a un servei de timbres distintius de la vostra companyia de telèfon, o no teniu la necessitat de definir aquesta opció:

Salteu aquest ajust i aneu a la pantalla des de la qual podeu comprovar la configuració que heu realitzat.

Nota:

- El servei de timbres característics, ofert per moltes companyies telefòniques (el nom del servei varia en funció de la companyia), us permet tenir diversos números de telèfon en una línia de telèfon. A cada número, se li assigna un patró de timbre diferent. Podeu utilitzar un número per a les trucades de veu i un altre per a les trucades de fax. Seleccioneu el patró de timbre assignat a les trucades de fax a **DRD**.
- En funció de la regió, **Eng.** i **Apag** es mostren com les opcions de **DRD**. Seleccioneu **Eng.** per utilitzar la funció de timbre característic.

5. Realitzeu l'ajust Mode recepció.

- Si no necessiteu connectar un dispositiu telefònic a la impressora:

Seleccioneu **No**.

El **Mode recepció** es defineix com **Auto**.

- Si necessiteu connectar un dispositiu telefònic a la impressora:

Seleccioneu **SÍ**, i a continuació seleccioneu si voleu o no rebre faxos automàticament.

6. Comproveu la configuració que heu ajustat a la pantalla que es mostra i, a continuació aneu a la següent pantalla.

Per corregir o canviar la configuració, seleccioneu .

7. Comproveu la connexió de fax seleccionant **Inicia comprovació** i, a continuació, seleccioneu **Imprimeix** per imprimir un informe que mostra l'estat de la connexió.

Nota:

- Si s'informa de qualsevol error, seguiu les instruccions de l'informe per solucionar-lo.
- Si es mostra la pantalla **Seleccioneu el Tipus de línia**, seleccioneu el tipus de línia.
 - Quan connecteu la impressora a un sistema de telèfon PBX o un adaptador de terminal, seleccioneu **PBX**.
 - Quan connecteu la impressora a una línia de telèfon estàndard, seleccioneu **PSTN** i, a continuació, seleccioneu **No detectis** a la pantalla **Confirmació** que es mostra. No obstant això, establir-ho com a **No detectis** podria provocar que la impressora saltés el primer dígit d'un número de fax durant el marcatge i que s'enviés el fax al número equivocad.

Informació relacionada

- ➔ [“Connexió de la impressora a una línia de telèfon”](#) a la pàgina 120
- ➔ [“Configuració d'un contestador automàtic”](#) a la pàgina 127
- ➔ [“Mode recepció:”](#) a la pàgina 421
- ➔ [“Configuració per rebre faxos que funcionen només amb un telèfon connectat”](#) a la pàgina 127
- ➔ [“Conf. bàsica”](#) a la pàgina 419

Configuració de les característiques de fax de la impressora en funció de l'ús

Podeu configurar les funcions de fax de la impressora individualment mitjançant el tauler de control en funció de l'ús. La configuració que es va definir amb **Auxiliar de configuració de fax** també es pot canviar. Per obtenir més informació, consulteu les descripcions del menú **Conf. fax**.

[“Conf. fax”](#) a la pàgina 419

Nota:

- ❑ Mitjançant Web Config, podeu configurar les funcions de fax de la impressora.
- ❑ Quan s'utilitza Web Config per mostrar el menú **Conf. fax**, pot haver-hi lleugeres diferències en la interfície d'usuari i en la ubicació en comparació amb el tauler de control de la impressora.

Informació relacionada

- ➔ “Configuració per a un sistema de telèfon PBX” a la pàgina 126
- ➔ “Recepció de faxes entrants” a la pàgina 250
- ➔ “Configuració en connectar un dispositiu de telèfon” a la pàgina 127
- ➔ “Configuracions per desar i reenviar els faxes rebuts” a la pàgina 128
- ➔ “Realitzar configuracions per desar i reenviar els faxes rebuts segons les condicions especificades” a la pàgina 132
- ➔ “Configuració per bloquejar faxes brossa” a la pàgina 137
- ➔ “Configuració per enviar i rebre faxes en un ordinador” a la pàgina 138

Configuració per a un sistema de telèfon PBX

Configuració per fer servir el codi d'accés tal com és quan es marca una línia externa

Si voleu utilitzar els números del 0 al 9 com a números i no com a part d'un codi d'accés extern, definiu la configuració següent.

1. Seleccioneu **Configurac.** al tauler de control de la impressora.
2. Seleccioneu **Configuració general > Conf. fax > Conf. bàsica.**
3. Seleccioneu **Tipus de línia i**, a continuació, seleccioneu **PBX.**
4. Quan envieu un fax a un número de fax exterior mitjançant el codi d'accés extern real, seleccioneu la casella **Codi d'accés i**, a continuació, seleccioneu **No usar.**
5. Seleccioneu **D'acord** per aplicar la configuració.

Configuració per enviar faxes fent servir el codi d'accés extern (#)

Podeu enviar faxes a un número de fax extern fent servir # (coixinet) en comptes del codi d'accés extern real, com ara 0 o 9.

1. Seleccioneu **Configurac.** al tauler de control de la impressora.
2. Seleccioneu **Configuració general > Conf. fax > Conf. bàsica.**
3. Seleccioneu **Tipus de línia i**, a continuació, seleccioneu **PBX.**
4. Seleccioneu la casella **Codi d'accés i**, a continuació, seleccioneu **Usar.**
5. Toqueu la casella d'introducció del **Codi d'accés**, introduïu el codi d'accés extern per al vostre sistema de telèfon i, a continuació, toqueu **D'ac.**

6. Seleccioneu **D'acord** per aplicar la configuració.

El símbol # introduït en lloc del codi d'accés real, se substitueix pel codi d'accés emmagatzemat en marcar, com ara el 0 o el 9. L'ús d'un coixinet (#) ajuda a evitar problemes durant una connexió a una línia exterior, ja que el to de marcatge de la línia exterior es detecta abans de fer una trucada externa.

Nota:

Si heu registrat els destinataris a **Contactes** mitjançant un codi d'accés extern, com ara 0 o 9, establiu el **Codi d'accés** com a **No usar**. En cas contrari, heu de canviar el codi per # a **Contactes**.

Configuració en connectar un dispositiu de telèfon

Configuració d'un contestador automàtic

Per fer servir un contestador automàtic, heu de configurar-lo.

1. Seleccioneu **Configurac.** al tauler de control de la impressora.
2. Seleccioneu **Configuració general > Conf. fax > Conf. bàsica**.
3. Establiu **Mode recepció** a **Auto**.
4. Definiu el valor de l'opció de configuració **Tons abans de respondre** de la impressora en un nombre més alt que el nombre de tons del contestador automàtic.

Si **Tons abans de respondre** s'estableix per sota del nombre de tons del contestador automàtic, el contestador no pot rebre trucades de veu per gravar missatges. Consulteu els manuals del contestador automàtic per esbrinar com heu de configurar-lo.

L'opció de configuració **Tons abans de respondre** de la impressora és possible que no es mostri, depenent de la regió.

Informació relacionada

➔ [“Conf. bàsica” a la pàgina 419](#)

Configuració per rebre faxos que funcionen només amb un telèfon connectat

Podeu començar a rebre faxos entrants només despenjant l'auricular i operant el telèfon, sense treballar amb la impressora per a res.

La funció **Recepció remota** està disponible per als telèfons que admetin el marcatge per tons.

1. Seleccioneu **Configurac.** al tauler de control de la impressora.
2. Seleccioneu **Configuració general > Conf. fax > Conf. bàsica > Recepció remota**.
3. Toqueu **Recepció remota** per establir-ho com a **Eng.**.
4. Seleccioneu **Codi d'inici**, introduïu un codi de dos dígits (podeu introduir de 0 a 9, * i #) i, a continuació, toqueu **D'acord**.
5. Seleccioneu **D'acord** per aplicar la configuració.

Informació relacionada

➔ [“Conf. bàsica” a la pàgina 419](#)

Configuracions per desar i reenviar els faxos rebuts

La impressora està configurada per defecte per imprimir els faxos rebuts. A més d'imprimir-los, podeu configurar la impressora per desar i/o reenviar els faxos rebuts sense requisits.

Nota:

A banda del tauler de control de la impressora, podeu realitzar configuracions mitjançant Web Config.

També podeu desar i/o reenviar els faxos rebuts amb requisits.

“Realitzar configuracions per desar i reenviar els faxos rebuts segons les condicions especificades” a la pàgina 132

Informació relacionada

➔ [“Realitzar configuracions de desament per rebre faxos” a la pàgina 128](#)

➔ [“Configuració de reenviament per rebre faxos” a la pàgina 130](#)

Desar la configuració de recepció de faxos

Podeu realitzar configuracions de desament per rebre els faxos a la safata d'entrada i a una memòria externa independentment del remitent o de l'hora. Desar un fax a la safata d'entrada us permet confirmar els continguts rebuts mitjançant la visualització del fax a la pantalla LCD de la impressora abans que la impressora imprimeixi el fax.

Per realitzar configuracions per desar els faxos rebuts a un ordinador amb la funció PC-FAX, consulteu [“Característica: Enviament/Recepció de PC-FAX \(Windows/Mac OS\)” a la pàgina 237](#).

Nota:

A banda del tauler de control de la impressora, podeu utilitzar Web Config per realitzar configuracions de desament per rebre faxos. Seleccioneu la pestanya **Fax** > **Save/Forward Settings** > **Unconditional Save/Forward** i, a continuació, realitzeu la configuració de la destinació de desament a **Fax Output**.

A més, podeu imprimir i/o reenviar els faxos rebuts al mateix temps. Realitzeu la configuració a la pantalla **Fax Output** mencionada anteriorment.

Realitzar configuracions de desament per rebre faxos

1. Seleccioneu **Configurac.** al tauler de control de la impressora i, a continuació, seleccioneu **Configuració general** > **Conf. fax**.
2. Seleccioneu **Configuració de recepció** > **Configuració desa./reenv.** > **Des./reenv. incondicional**.
Si apareix un missatge, comproveu-ne el contingut i, a continuació, toqueu **D'acord**.

3. Realitzar configuracions per a les destinacions de desament, la safata d'entrada i/o un dispositiu de memòria externa.



- Per desar els faxos rebuts a la Safata entr.:
 - ❶ Seleccioneu **Desa a la safata d'entrada** per establir-ho com a **Eng.**
 - ❷ Si apareix un missatge, comproveu-ne el contingut i, a continuació, seleccioneu **D'acord**.
- Com desar els faxos rebuts en un dispositiu de memòria extern:
 - ❶ Introduïu un dispositiu de memòria al port USB de la interfície externa de la impressora.
 - ❷ Seleccioneu **Desa a disp. mem.**
 - ❸ Seleccioneu **Sí**. Per imprimir els documents automàticament mentre es desen al dispositiu de memòria, seleccioneu **Sí i imprimeix**.
 - ❹ Comproveu el missatge que es mostra i, seguidament, toqueu **Crea**.
Al dispositiu de memòria es crea una carpeta per desar els documents rebuts.
 - ❺ Comproveu el missatge, toqueu **Tanca** o espereu que desaparegui el missatge i, seguidament, toqueu **Tanca**.
 - ❻ Quan aparegui el missatge següent, comproveu-ne el contingut i, a continuació, toqueu **D'acord**.

! **Important:**

Els documents rebuts es desen a la memòria de la impressora temporalment abans de desar els documents al dispositiu de memòria connectat a la impressora. Com que un error de memòria plena desactiva l'enviament i la recepció de faxos, mantingueu el dispositiu de memòria connectat a la impressora.

Nota:

*Podeu configurar la impressora perquè envii correus electrònics a la persona que voleu informar dels resultats dels faxos desats, quan s'hagi realitzat el desament. Si cal, seleccioneu **Notific. per correu**, establiu els processos, i a continuació definiu la destinació a la qual voleu enviar les notificacions.*

4. Seleccioneu **Tanca** per completar la configuració de **Des./reenv. incondicional**.

Amb això finalitza la configuració de desament incondicional per a la recepció de faxos. Podeu configurar **Config. comuna** segons calgui. Per obtenir més informació, consulteu els **Config. comuna** al menú **Configuració desa./reenv.**

Nota:

Si voleu desar el faxos rebuts amb requisits, consulteu l'enllaç d'informació relacionada a continuació.

Informació relacionada

➔ [“Desar la configuració de recepció de faxos en condicions específiques” a la pàgina 132](#)

- ➔ “Config. comuna:” a la pàgina 430
- ➔ “Visualització dels faxos rebuts a la pantalla LCD de la impressora” a la pàgina 254

Configuració de reenviament per rebre faxos

Podeu realitzar configuracions de reenviament per a un màxim de cinc destinacions, una adreça de correu electrònic, carpetes compartides, els comptes al núvol i/o en altre aparell de fax independentment del remitent o de l'hora.

Nota:

- Si voleu fer ajustos per reenviar els faxos rebuts, abans cal afegir les destinacions de reenviament a la llista de contactes o a la llista de destinacions al núvol. Consulteu la taula següent per saber en quina llista cal registrar-se.

| Tipus de destinació | Contactes | Llista de destinació al núvol |
|-------------------------|-----------|-------------------------------|
| adreça electrònica | ✓ | – |
| carpeta compartida | ✓ | – |
| compte al núvol | – | ✓ |
| un altre aparell de fax | ✓ | – |

- Definiu la configuració següent en funció del tipus de destinació de reenviament.
 - “Registre de contactes” a la pàgina 87
 - “Registre d'un servidor de correu electrònic” a la pàgina 74
 - “Crear una carpeta de la xarxa” a la pàgina 77
 - “Configuració per fer servir el servei al núvol com a destinacions per reenviar faxos” a la pàgina 98
- Els documents a color no es poden reenviar a un altre aparell de fax. Es processen com a documents que no s'han pogut reenviar.

Realitzar configuracions de reenviament per rebre faxos**Nota:**

- A banda del tauler de control de la impressora, podeu utilitzar Web Config per realitzar configuracions de reenviament per rebre faxos. Seleccioneu la pestanya **Fax** > **Configuració desa./reenv.** > **Des./reenv. incondicional** i, a continuació, realitzeu la configuració de la destinació de reenviament a **Fax Output**.
- A més, podeu imprimir i/o desar els faxos rebuts al mateix temps. Realitzeu la configuració a la pantalla **Fax Output** mencionada anteriorment.

1. Seleccioneu **Configurac.** al tauler de control de la impressora, a continuació seleccioneu **Configuració general** > **Conf. fax**.
2. Seleccioneu **Configuració de recepció** > **Configuració desa./reenv.** > **Des./reenv. incondicional**.
Si apareix un missatge, comproveu-ne el contingut i, a continuació, toqueu **D'acord**.

3. Realitzar configuracions per a un màxim de cinc destinacions de reenviament.



- 1 Seleccioneu **Reenvia**.
- 2 Seleccioneu **Sí**. Per imprimir els documents automàticament mentre es reenvien, seleccioneu **Sí i imprimeix**.
- 3 Seleccioneu **Destinació > Afegix una entrada**, i, a continuació, seleccioneu una destinació de reenviament de la llista de contactes o de la llista de destinació al núvol. Podeu especificar fins a cinc destinacions de reenviament.

Per canviar les llistes, toqueu  i seleccioneu  Llista de destinació al núvol o toqueu  i seleccioneu  Contactes.

- 4 Toqueu **Tanca** per acabar de seleccionar les destinacions de reenviament i, seguidament, toqueu **Tanca**.
- 5 A **Opc. si falla reenv.**, seleccioneu si voleu imprimir els documents que rebeu o voleu desar-los a la Safata entr. de la impressora si no es poden reenviar.
- 6 Toqueu **D'acord**.



Important:

La recepció de faxos es desactiva si la Safata entr. és plena. Hauríeu d'eliminar els documents de la safata d'entrada una vegada hagin estat verificats. El nombre de documents que no s'han pogut reenviar es visualitza a la pantalla d'inici a , a més d'altres treballs sense processar.

Nota:

Podeu configurar la impressora perquè envii correus electrònics a la persona que voleu informar dels resultats dels faxos reenviats quan el procés de reenviament hagi finalitzat. Si cal, seleccioneu **Notific. per correu**, establiu els processos, i a continuació seleccioneu la destinació a la qual voleu enviar les notificacions de la llista de contactes.

4. Seleccioneu **Tanca** per completar la configuració de **Des./reenv. incondicional**.

Nota:

Amb això finalitza la configuració de reenviament incondicional per a la recepció de faxos. Podeu configurar **Config. comuna** segons calgui. Per obtenir més informació, consulteu els **Config. comuna** al menú **Configuració desa./reenv.**

Informació relacionada

➔ “Config. comuna:” a la pàgina 430

Comprovar la destinació de reenviament

Si heu seleccionat una carpeta compartida en una xarxa, en una adreça de correu, o en un compte al núvol com a destinació de reenviament, us recomanem que proveu d'enviar una imatge a la destinació.

Seleccioneu **Escaneig > Correu, Escaneig > Carpeta de xarxa/FTP** des del tauler de control de la impressora, seleccioneu la destinació i, a continuació, inicieu l'escaneig.

Si heu seleccionat un compte al núvol, podeu realitzar una prova reenviant una imatge guardada en una safata de fax a la destinació. Seleccioneu **Caixa del fax** des del tauler de control de la impressora i seleccioneu una bústia de fax en la qual s'hagi desat una imatge. Seleccioneu  (menú previsualitz.) > **Reenvia(núvol)**, seleccioneu la destinació i comenceu a fer reenviaments.

Realitzar configuracions per desar i reenviar els faxos rebuts segons les condicions especificades

Podeu desar i/o reenviar els faxos rebuts en les condicions definides.

Nota:

La impressora està configurada per defecte per imprimir els faxos rebuts.

A més, podeu rebre i desar els faxos sense condicions.

“Configuracions per desar i reenviar els faxos rebuts” a la pàgina 128

Informació relacionada

➔ [“Desar la configuració de recepció de faxos en condicions específiques” a la pàgina 132](#)

➔ [“Configuració de reenviament per rebre faxos amb condicions específiques” a la pàgina 134](#)

Desar la configuració de recepció de faxos en condicions específiques

Podeu realitzar configuracions per desar els faxos rebuts a la safata d'entrada i a una memòria externa des d'un remitent determinat o a una hora determinada.

Quan s'estableixen diverses condicions (**Des./reenv. condicional**), s'hi fa referència en l'ordre dels elements i s'executa el **Des./reenv. condicional** que coincideix primer.

Desar un fax a una safata confidencial o a la safata d'entrada us permet confirmar els continguts rebuts mitjançant la visualització del fax a la pantalla LCD de la impressora abans que la impressora imprimeixi el fax.

Abans d'utilitzar la funció de desar els faxos rebuts a una hora especificada, comproveu que els paràmetres de **Data/hora** i **Diferència horària** de la impressora són correctes. Accediu al menú des de **Configurac. > Configuració general > Conf. bàsica > Configuració Data/hora**.

Nota:

A banda del tauler de control de la impressora, podeu utilitzar Web Config per realitzar configuracions de desament per rebre faxos. Seleccioneu la pestanya **Fax > Configuració desa./reenv. > Des./reenv. condicional**, seleccioneu el número de la safata confidencial i, a continuació, seleccioneu **Edit** i realitzeu la configuració de la destinació de desament.

Podeu imprimir i/o reenviar els faxos rebuts al mateix temps. Realitzeu la configuració a la pantalla **Edit** mencionada anteriorment.

Realitzar configuracions de desament per rebre faxos segons les condicions especificades

1. Seleccioneu **Configurac.** al tauler de control de la impressora i, a continuació, seleccioneu **Configuració general > Conf. fax**.

2. Seleccioneu **Configuració de recepció** > **Configuració desa./reenv.** > **Des./reenv. condicional** i, a continuació toqueu una safata sense registrar a **Des./reenv. condicional**.

Nota:

Si voleu canviar la configuració d'una bústia registrada, toqueu  i canvieu la configuració.

3. Seleccioneu la casella **Nom (obligatori)** i introduïu el nom que voleu registrar.
4. Seleccioneu la casella **Condicions** per configurar els ajustos de condicions.
 - Coincidència d'ID amb Fax del remitent: si l'ID del remitent coincideix amb la condició que heu seleccionat per a aquest element, la impressora desa el fax rebut.
Seleccioneu **Identificador** i, a continuació, introduïu l'ID del remitent, com ara el número del seu fax.
 - Coincidència de subadreça (SUB): si la subadreça (SUB) és una coincidència perfecta, la impressora desa els faxos rebuts.
Habiliteu la configuració Coincidència de subadreça (SUB) i introduïu la contrasenya seleccionant la casella **Subadreça(SUB)**.
 - Coincidència de contrasenya (SID): si la contrasenya (SID) és una coincidència perfecta, la impressora desa els faxos rebuts.
Activeu la configuració de Coincidència de contrasenya (SID) i introduïu la contrasenya seleccionant la casella **Contrasenya(SID)**.
 - Hora de recepció: la impressora desa i envia faxos rebuts durant el període de temps especificat.
Activeu la configuració de **Hora de recepció** i després establiu el temps a **Hora d'inici** i **Hora de fi**.
5. Seleccioneu **Destinació en què es desa/reenvia (obligatòria)** i a continuació realitzeu configuracions per a la destinació, safata i/o dispositiu de memòria externa.

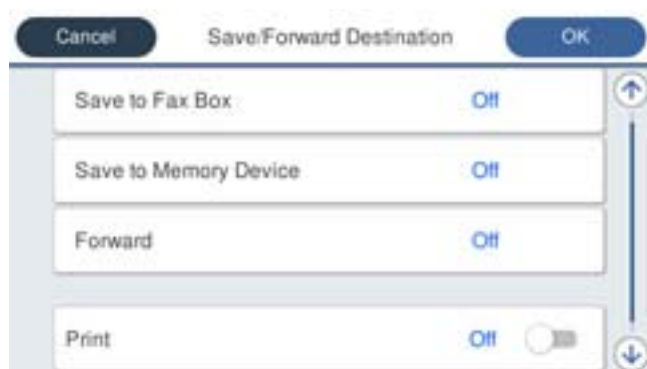

- Per desar els faxos rebuts a la Safata entr. o a una safata confidencial:
 - 1 Seleccioneu **Desa a safata fax**.
 - 2 Toqueu **Desa a safata fax** per establir-ho com a **Eng.**.
 - 3 Seleccioneu la safata en què voleu desar el document.

- ❑ Com desar els faxos rebuts en un dispositiu de memòria extern:
 - ➊ Introduïu un dispositiu de memòria al port USB de la interfície externa de la impressora.
 - ➋ Seleccioneu **Desa a disp. mem.**
 - ➌ Toqueu **Desa a disp. mem.** per establir-ho com a **Eng.**
 - ➍ Comproveu el missatge que es mostra i, seguidament, toqueu **Crea**.

Al dispositiu de memòria es crea una carpeta per desar els documents rebuts.



Important:

Els documents rebuts es desen a la memòria de la impressora temporalment abans de desar els documents al dispositiu de memòria connectat a la impressora. Com que un error de memòria plena desactiva l'enviament i la recepció de faxos, mantingueu el dispositiu de memòria connectat a la impressora.

Nota:

*Per imprimir els faxos rebuts al mateix temps, toqueu **Imprimeix** per definir-ho a **Eng.***

6. Seleccioneu **D'acord** per completar la configuració de **Destinació en què es desa/reenvia (obligatòria)**.

Nota:

*Podeu configurar la impressora perquè envii correus electrònics a la persona que voleu informar dels resultats dels faxos desats, quan s'hagi realitzat el desament. Si cal, seleccioneu **Notific. per correu**, establiu els processos, i a continuació seleccioneu la destinació a la qual voleu enviar les notificacions de la llista de contactes.*

7. Seleccioneu **D'acord** fins que torneu a la pantalla **Configuració desa./reenv. per completar **Des./reenv. condicional****.

8. Seleccioneu la bústia registrada per a la qual heu establert les condicions i, seguidament, seleccioneu **Activa**.

Amb això finalitza la configuració de desament condicional per a la recepció de faxos. Podeu configurar **Config. comuna** segons calgui. Per obtenir més informació, consulteu els **Config. comuna** al menú **Configuració desa./reenv.**

Informació relacionada

- ➔ [“Config. comuna:” a la pàgina 430](#)
- ➔ [“Visualització dels faxos rebuts a la pantalla LCD de la impressora” a la pàgina 254](#)

Configuració de reenviament per rebre faxos amb condicions específiques

Podeu realitzar configuracions de reenviament per rebre faxos d'un remitent determinat o a una hora determinada.

Quan s'estableixen diverses condicions (**Des./reenv. condicional**), s'hi fa referència en l'ordre dels elements i s'executa el **Des./reenv. condicional** que coincideix primer.

Podeu realitzar configuracions de reenviament per a una destinació, una adreça de correu electrònic, una carpeta compartida, un compte al núvol o en altre aparell de fax d'un remitent determinat o a una hora determinada.

Nota:

- Si voleu fer ajustos per reenviar els faxos rebuts, abans cal afegir les destinacions de reenviament a la llista de contactes o a la llista de destinacions al núvol. Consulteu la taula següent per saber en quina llista cal registrar-se.

| Tipus de destinació | Contactes | Llista de destinació al núvol |
|-------------------------|-----------|-------------------------------|
| adreça electrònica | ✓ | - |
| carpeta compartida | ✓ | - |
| compte al núvol | - | ✓ |
| un altre aparell de fax | ✓ | - |

- Definiu la configuració següent en funció del tipus de destinació de reenviament.
 - “Registre de contactes” a la pàgina 87
 - “Registre d'un servidor de correu electrònic” a la pàgina 74
 - “Crear una carpeta de la xarxa” a la pàgina 77
 - “Configuració per fer servir el servei al núvol com a destinacions per reenviar faxos” a la pàgina 98
- Abans d'utilitzar la funció de reenviament dels faxos rebuts a una hora especificada, comproveu que els paràmetres de la impressora **Data/hora** i **Diferència horària** són correctes. Accediu al menú des de **Configurac.** > **Configuració general** > **Conf. bàsica** > **Configuració Data/hora**.
- Els documents a color no es poden reenviar a un altre aparell de fax. Es processen com a documents que no s'han pogut reenviar.

Realitzar configuracions de reenviament per rebre faxos segons les condicions especificades

Nota:

- A banda del tauler de control de la impressora, podeu utilitzar Web Config per realitzar configuracions de reenviament per rebre faxos. Seleccioneu la pestanya **Fax** > **Configuració desa./reenv.** > **Des./reenv. condicional**, seleccioneu el número de la safata confidencial i, a continuació, seleccioneu **Edit** i realitzeu la configuració de la destinació de reenviament.
- A més, podeu imprimir i/o desar els faxos rebuts al mateix temps. Realitzeu la configuració a la pantalla **Edit** mencionada anteriorment.

1. Seleccioneu **Configurac.** al tauler de control de la impressora i, a continuació, seleccioneu **Configuració general** > **Conf. fax**.
2. Seleccioneu **Configuració de recepció** > **Configuració desa./reenv.** > **Des./reenv. condicional** i, a continuació toqueu una safata sense registrar a **Des./reenv. condicional**.

Nota:

Si voleu canviar la configuració d'una bústia registrada, toqueu  i canvieu la configuració.

3. Seleccioneu la casella **Nom (obligatori)** i introduïu el nom que voleu registrar.
4. Seleccioneu la casella **Condicions** per configurar els ajustos de condicions.
 - Coincidència d'ID amb Fax del remitent: si l'ID del remitent coincideix amb la condició que heu seleccionat per a aquest element, la impressora reenvia el fax rebut. Seleccioneu **Identificador** i, a continuació, introduïu l'ID del remitent, com ara el número del seu fax.

- Coincidència de subadreça (SUB): si la subadreça (SUB) és una coincidència perfecta, la impressora reenvia els faxos rebuts.

Habiliteu la configuració Coincidència de subadreça (SUB) i introduïu la contrasenya seleccionant la casella **Subadreça(SUB)**.

- Coincidència de contrasenya (SID): si la contrasenya (SID) és una coincidència perfecta, la impressora reenvia els faxos rebuts.

Activeu la configuració de Coincidència de contrasenya (SID) i introduïu la contrasenya seleccionant la casella **Contrasenya(SID)**.

- Hora de recepció: la impressora reenvia els faxos rebuts durant el període de temps especificat.

Activeu la configuració de **Hora de recepció** i després establiu el temps a **Hora d'inici** i **Hora de fi**.



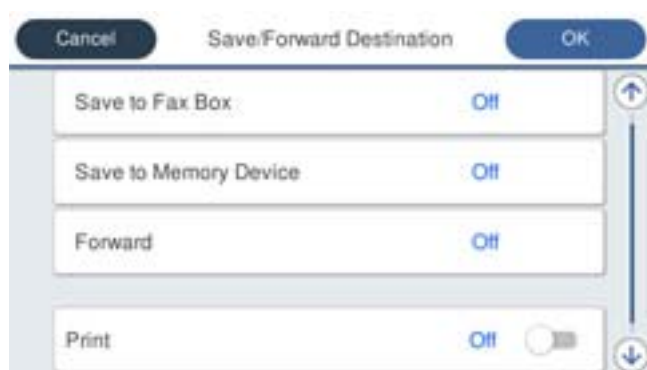

5. Seleccioneu **Destinació en què es desa/reenvia (obligatòria)**, i a continuació realitzeu la configuració per a la destinació de reenviament.



- 1 Seleccioneu **Reenvia**.

- 2 Toqueu **Reenvia** per establir-ho com a **Eng.**.

- 3 Seleccioneu **Destinació** > **Afegeix una entrada** i, a continuació seleccioneu una destinació de reenviament de la llista de contactes o de la llista de destinació al núvol. Podeu especificar una destinació de reenviament.

Per canviar les llistes, toqueu  i seleccioneu  (Llista de destinació al núvol), o toqueu  i seleccioneu  (Contactes).

- 4 Quan hàgiu acabat de seleccionar les destinacions de reenviament, toqueu **Tanca**.

- 5 Comproveu que la destinació de reenviament que heu seleccionat sigui correcta i seleccioneu **Tanca**.

- 6 A **Opc. si falla reenv.**, seleccioneu si voleu imprimir els documents que rebeu o voleu desar-los a la Safata entr. de la impressora si no es poden reenviar.

- 7 Toqueu **D'acord**.

 **Important:**

La recepció de faxos es desactiva si la Safata entr. o una safata confidencial són plenes. Hauríeu d'eliminar els documents de la safata d'entrada una vegada hagin estat verificats. El nombre de documents que no s'han pogut reenviar es visualitza a la pantalla d'inici a , a més d'altres treballs sense processar.

Nota:

Per imprimir els faxos rebuts al mateix temps, toqueu **Imprimeix** per definir-ho a **Eng.**.

6. Seleccioneu **D'acord** per completar la configuració de **Destinació en què es desa/reenvia (obligatòria)**.

Nota:

Podeu configurar la impressora perquè envii correus electrònics a la persona que voleu informar dels resultats dels faxos reenviats quan el procés de reenviament hagi finalitzat. Si cal, seleccioneu **Notific. per correu**, establiu els processos, i a continuació seleccioneu la destinació a la qual voleu enviar les notificacions de la llista de contactes.

7. Seleccioneu **D'acord** fins que torneu a la pantalla **Configuració desa./reenv.** per completar **Des./reenv. condicional**.

8. Seleccioneu la bústia registrada per a la qual heu establert les condicions i, seguidament, seleccioneu **Activa**.

Amb això finalitza la configuració de reenviament condicional per a la recepció de faxos. Podeu configurar **Config. comuna** segons calgui. Per obtenir més informació, consulteu els **Config. comuna** al menú **Configuració desa./reenv.**.

Informació relacionada

➔ “Config. comuna:” a la pàgina 430

Comprovar la destinació de reenviament

Si heu seleccionat una carpeta compartida en una xarxa, en una adreça de correu, o en un compte al núvol com a destinació de reenviament, us recomanem que proveu d'enviar una imatge a la destinació.

Seleccioneu **Escaneig > Correu**, **Escaneig > Carpeta de xarxa/FTP** des del tauler de control de la impressora, seleccioneu la destinació i, a continuació, inicieu l'escaneig.

Si heu seleccionat un compte al núvol, podeu realitzar una prova reenviant una imatge guardada en una safata de fax a la destinació. Seleccioneu **Caixa del fax** des del tauler de control de la impressora i seleccioneu una bústia de fax en la qual s'hagi desat una imatge. Seleccioneu  (menú previsualitz.) > **Reenvia(núvol)**, seleccioneu la destinació i comenceu a fer reenviaments.

Configuració per bloquejar faxos brossa

Podeu bloquejar faxos brossa.

1. Seleccioneu **Configurac.** al tauler de control de la impressora.
2. Seleccioneu **Configuració general > Conf. fax > Conf. bàsica > Fax rebutjat**.
3. Establiu la condició per bloquejar els faxos no desitjats.

Seleccioneu **Fax rebutjat** i, a continuació, activeu les opcions següents.

- Llista de números rebutjats: rebutja els faxos que estan a la Llista de números de rebuig.
- Bloquejada capçalera de fax en blanc: rebutja els faxos que tenen la informació de capçalera en blanc.
- Contactes sense registrar: Rebutja els faxos que no s'han registrat a la llista de contactes.

4. Premeu  per tornar a la pantalla **Fax rebutjat**.

5. Si utilitzeu la **Llista de números rebutjats**, seleccioneu **Edita llista de números rebutjats** i, a continuació, editeu la llista.

Comportament per rebutjar faxos

La impressora es comporta de la següent manera.

- El to de trucada sona
- L'error de comunicació s'envia a l'emissor
- L'acció es registra a l'historial de treballs
Podeu accedir a l'historial de treballs des de:
Job/Status > Treball > Registre
- L'acció es registra a Registre de fax
Podeu imprimir el Registre de fax des de:
Fax >  (Més) > Informe de fax > Registre de fax

Configuració per enviar i rebre faxos en un ordinador

Per enviar i rebre faxos en un ordinador client, s'ha d'instal·lar FAX Utility a l'ordinador connectat a través de la xarxa o d'un cable USB.

Activació de l'enviament de faxos des d'un ordinador

Definiu els elements següents mitjançant Web Config.

1. Introduïu l'adreça IP de la impressora en un navegador per accedir a Web Config.
Introduïu l'adreça IP de la impressora des d'un ordinador connectat a la mateixa xarxa que la impressora.
Podeu comprovar l'adreça IP de la impressora des del menú següent.
Configurac. > Configuració general > Configuració de xarxa > Estat de xarxa > Estat de LAN amb cable/Wi-Fi
2. Introduïu la contrasenya d'administrador per iniciar sessió com a administrador.
3. Seleccioneu en l'ordre següent.
Pestanya **Fax** i, a continuació feu clic a **Send Settings**
4. Seleccioneu **Use per PC to FAX Function**.
El valor de configuració per defecte de **PC to FAX Function** és **Use**. Per desactivar l'enviament de faxos des de qualsevol ordinador, seleccioneu **Do Not Use**.
5. Feu clic a **OK**.

Informació relacionada

- ➔ [“Execució de Web Config en un navegador Web” a la pàgina 401](#)
- ➔ [“Valor per defecte de la contrasenya d'administrador” a la pàgina 19](#)

Configuració de Desa a l'equip per rebre faxos

Podeu rebre faxos en un ordinador mitjançant (FAX Utility). Instal·leu FAX Utility a l'ordinador client i configureu-ho. Per a més informació, consulteu Basic Operations a l'ajuda de la FAX Utility (que apareix a la finestra principal).

L'element de configuració que apareix a continuació al tauler de control de la impressora està definit en **Sí**, i els faxos rebuts es poden desar a l'ordinador.

Configurac. > **Configuració general** > **Conf. fax** > **Configuració de recepció** > **Configuració desa./reenv.** > **Des./reenv. incondicional** > **Desa a l'equip**

Configuració de l'opció Desa a l'equip per imprimir a la impressora els faxos rebuts

Podeu definir la configuració d'imprimir els faxos rebuts a la impressora així com desar-los a l'ordinador.

1. Seleccioneu **Configurac.** al tauler de control de la impressora.
2. Seleccioneu **Configuració general** > **Conf. fax** > **Configuració de recepció**.
3. Seleccioneu **Configuració desa./reenv.** > **Des./reenv. incondicional** > **Desa a l'equip** > **Sí i imprimeix**.

Configuració de l'opció Desa a l'equip per no rebre faxos

Per establir que la impressora no desi els faxos rebuts a l'ordinador, canvieu la configuració de la impressora.

Nota:

També podeu canviar la configuració amb la FAX Utility. Tanmateix, si no hi ha cap fax que no s'hagi desat a l'ordinador, la funció no funciona.

1. Seleccioneu **Configurac.** al tauler de control de la impressora.
2. Seleccioneu **Configuració general** > **Conf. fax** > **Configuració de recepció**.
3. Seleccioneu **Configuració desa./reenv.** > **Des./reenv. incondicional** > **Desa a l'equip** > **No**.

Solució de problemes amb el fax

No es poden enviar ni rebre faxos

Es poden considerar les següents causes.

■ **Hi ha alguns problemes a la presa de paret del telèfon.**

Solucions

Comproveu que la connexió del telèfon funcioni. Connecteu-hi un telèfon i proveu-lo. Si no podeu fer ni rebre trucades, poseu-vos en contacte amb la vostra empresa de telecomunicacions.

■ **Hi ha alguns problemes per connectar a una línia de telèfon.**

Solucions

Seleccioneu **Configurac.** > **Configuració general** > **Conf. fax** > **Comprova la connexió de fax** al tauler de control per executar la comprovació de connexió del fax automàtica. Proveu les solucions que s'imprimeixen a l'informe.

■ **Es produeixen errors de comunicació.**

Solucions

Seleccioneu **Lenta(9.600bps)** a **Configurac.** > **Configuració general** > **Conf. fax** > **Conf. bàsica** > **Velocitat de fax** al tauler de control.

■ **Connexió a una línia telefònica DSL sense filtre DSL.**

Solucions

Per connectar-vos a una línia telefònica DSL, heu d'utilitzar un mòdem DSL equipat amb un filtre DSL integrat o instal·lar un filtre DSL separat a la línia. Poseu-vos en contacte amb el vostre proveïdor de DSL.

[“Connexió a DSL o ISDN” a la pàgina 121](#)

■ **Hi ha alguns problemes al filtre DSL quan us connecteu a una línia telefònica DSL.**

Solucions

Si no podeu enviar o rebre faxos, connecteu la impressora directament a la presa de paret del telèfon per veure si la impressora pot enviar faxos. Si això funciona, pot ser que el filtre DSL estigui provocant el problema. Poseu-vos en contacte amb el vostre proveïdor de DSL.

No es poden enviar faxos

Es poden considerar les següents causes.

■ **La línia de connexió s'estableix en PSTN en una instal·lació en la qual s'utilitza una centralita telefònica privada (PBX).**

Solucions

Seleccioneu **PBX** a **Configurac.** > **Configuració general** > **Conf. fax** > **Conf. bàsica** > **Tipus de línia** al tauler de control.

■ **El vostre ID de trucades està bloquejat.**

Solucions

Contacteu amb la vostra companyia de telecomunicacions per desbloquejar l'ID de trucades. Alguns telèfons o aparells de fax rebutgen automàticament les trucades anònimes.

■ **La informació de capçalera dels faxos sortints no està registrada.**

Solucions

Seleccioneu **Configurac.** > **Configuració general** > **Conf. fax** > **Conf. bàsica** > **Capçalera** i establiu la informació de capçalera. Alguns aparells de fax rebutgen automàticament els faxos entrants que no inclouen informació d'encapçalament.

No es poden enviar faxos (Quan el fax per IP està activat)

■ **S'ha intentat enviar un des d'un port de línia configurat com Només recepció**

Solucions

Configureu la **Ajust de transmissió per línia** del port de línia que voleu utilitzar per enviar faxos a **Enviament i recepció** o **Només enviament**.

Podeu accedir a la **Ajust de transmissió per línia** des del menú següent al tauler de control de la impressora.

Configurac. > Configuració general > Conf. fax > Conf. bàsica > Ajust de transmissió per línia

No es poden rebre faxos

Es poden considerar les següents causes.

També recomanem comprovar l'estat de la impressora a **Job/Status**, per exemple, si la impressora està rebent o no el fax.

El Mode recepció està definit en mode Manual mentre hi ha un dispositiu de telèfon extern connectat a la impressora.

Solucions

Si hi ha un dispositiu de telèfon extern connectat a la impressora i comparteix una línia telefònica amb la impressora, seleccioneu **Configurac. > Configuració general > Conf. fax > Conf. bàsica**, i definiu **Mode recepció** a **Auto**.

La subadreça i la contrasenya no són correctes.

Solucions

Quan rebeu faxos utilitzant la funció de subadreça, comproveu que la subadreça i la contrasenya siguin correctes.

Comproveu amb el remitent que la subadreça i la contrasenya coincideixin.

Per modificar la subadreça o la contrasenya, seleccioneu els menús del tauler de control com es descriu a continuació, seleccioneu la safata confidencial corresponent a la configuració i, a continuació, seleccioneu la **Condicions** correcta.

Configurac. > Configuració general > Conf. fax > Configuració de recepció > Configuració desa./reenv. > Des./reenv. condicional

El número de fax del remitent ha estat registrat a la Llista de números rebutjats.

Solucions

Assegureu-vos que el número de fax del remitent es pugui eliminar **Llista de números rebutjats** abans d'eliminar-lo. Elimineu-lo des de **Configurac. > Configuració general > Conf. fax > Conf. bàsica > Fax rebutjat > Edita llista de números rebutjats**. O desactiveu la **Llista de números rebutjats** a **Configurac. > Configuració general > Conf. fax > Conf. bàsica > Fax rebutjat > Fax rebutjat**. Quan s'activa aquesta opció, es bloquegen els faxos enviats des dels números registrats a aquesta llista.

El número de fax del remitent no està registrat a la llista de contactes.

Solucions

Registreu el número de fax del remitent a la llista de contactes. O desactiveu **Contactes sense registrar** a **Configurac. > Configuració general > Conf. fax > Conf. bàsica > Fax rebutjat > Fax rebutjat**. Els faxos enviats des de números que no s'han registrat a aquesta llista es bloquegen quan s'activa aquesta opció.

■ El remitent ha enviat el fax sense informació de capçalera.

Solucions

Pregunteu al remitent si la informació de capçalera està configurada a la seva màquina de fax. O, desactiveu **Bloquejada capçalera de fax en blanc** a **Configurac.** > **Configuració general** > **Conf. fax** > **Conf. bàsica** > **Fax rebutjat** > **Fax rebutjat**. Els faxos que no incloguin informació de capçalera es bloquegen quan s'activa aquesta opció.

■ La línia de connexió s'estableix en PSTN en una instal·lació en la qual s'utilitza una centralita telefònica privada (PBX).

Solucions

Selecioneu **PBX** a **Configurac.** > **Configuració general** > **Conf. fax** > **Conf. bàsica** > **Tipus de línia** al tauler de control.

■ Subscripció a un servei de desviament de trucades.

Solucions

Si us heu subscrit a un servei de desviament de trucades, pot ser que la impressora no pugui rebre faxos. Poseu-vos en contacte amb el proveïdor de serveis.

No es poden rebre faxos (Quan el fax per IP està activat)

■ El remitent ha intentat enviar un fax per un port de línia configurat com Només enviament

Solucions

Configureu la **Ajust de transmissió per línia** del port de línia que voleu utilitzar per rebre faxos a **Enviament i recepció** o **Només recepció**.

Podeu accedir a la **Ajust de transmissió per línia** des del menú següent al tauler de control de la impressora.

Configurac. > **Configuració general** > **Conf. fax** > **Conf. bàsica** > **Ajust de transmissió per línia**

No es poden enviar faxos a una hora determinada

■ La data i l'hora de la impressora són incorrectes.

Solucions

Selecioneu **Configurac.** > **Configuració general** > **Conf. bàsica** > **Configuració Data/hora**, i a continuació seleccioneu la data i l'hora correctes.

No es poden desar els faxos rebuts en un dispositiu de memòria

■ El desament dels faxos rebuts a una memòria externa està deshabilitat.

Solucions

Selecioneu **Configurac.** > **Configuració general** > **Conf. fax** > **Configuració de recepció** i, a continuació, activeu **Desa a disp. mem.** a cada menú.

No es poden rebre faxos de mida A3

Es poden considerar les següents causes.

■ La configuració de la font de paper no és correcta.

Solucions

Comproveu que la configuració de la mida de paper de la font de paper que conté el paper A3 s'hagi definit com a A3 i que la font de paper estigui definida per utilitzar-se amb la funció de fax. Seleccioneu **Configurac. > Configuració general > Configuració d'impressora > Configuració de font de paper > Conf. selecció autom. > Fax i**, a continuació, comproveu les fonts de paper activades.

■ A3 no està seleccionat a Rebut mida de paper.

Solucions

Seleccioneu **Configurac. > Configuració general > Conf. fax > Conf. bàsica > Rebut mida de paper**, i a continuació comproveu que A3 estigui seleccionat. Aquest menú us permet definir la mida màxima d'un fax que pot rebre una impressora.

Els faxos rebuts no s'imprimeixen

■ La impressió dels faxos rebuts està desactivada amb la configuració actual.

Solucions

Realitzeu la configuració per imprimir els faxos rebuts a **Configurac. > Configuració general > Conf. fax > Configuració de recepció > Configuració desa./reenv.** a cada menú.

La qualitat del fax rebut o del fax enviar és baixa

■ L'ajust ECM està activat.

Solucions

Seleccioneu **Configurac. > Configuració general > Conf. fax > Conf. bàsica** i activeu l'ajust ECM al tauler de control. Aquest ajust podria solucionar errors que es produeixen a causa dels problemes de connexió. Tingueu en compte que la velocitat d'enviament i de recepció de faxos es pot veure reduïda quan ECM està desactivat.

No es pot trucar al telèfon connectat

■ El cable del telèfon no està connectat correctament.

Solucions

Connecteu el telèfon al port EXT. de la impressora i despengeu l'auricular. Si no se sent cap to de línia a través de l'auricular, connecteu el cable del telèfon correctament.

El contestador automàtic no respon a les trucades

L'ajust Tons abans de respondre està definit en un nombre més baix que el nombre de tons del contestador automàtic.

Solucions

Selecioneu **Configurac.** > **Configuració general** > **Conf. fax** > **Conf. bàsica** > **Tons abans de respondre** i, a continuació, definiu un nombre més alt que el nombre de tons del vostre contestador automàtic.

S'han rebut molts faxos brossa

La funció de la impressora per bloquejar faxos brossa no s'ha configurat.

Solucions

Realitzeu l'ajust de **Fax rebutjat** a **Configurac.** > **Configuració general** > **Conf. fax** > **Conf. bàsica**.

[“Configuració per bloquejar faxos brossa” a la pàgina 137](#)

Problemes en realitzar configuracions

Ajuda per solucionar problemes

Comprovació del missatge d'error

Quan succeeixi un problema, comproveu primer si hi ha cap missatge al tauler de control o a la pantalla del controlador de la impressora. Si teniu configurat l'adreça de correu de notificació quan succeeixin els esdeveniments, podeu conèixer-ne l'estat ràpidament.

Informe de connexió de xarxa

Diagnostiqueu la xarxa i l'estat de la impressora i, a continuació, imprimeu el resultat.

Podeu trobar l'error diagnosticat al costat de la impressora.

Comprovació de l'estat de comunicació

Comproveu l'estat de comunicació de l'ordinador del servidor o del client mitjançant ordres com ping i ipconfig.

Prova de connexió

Per comprovar la connexió entre la impressora i el servidor de correu, realitzeu la prova de connexió des de la impressora. Comproveu també la connexió des de l'ordinador del client al servidor per comprovar l'estat de la comunicació.

Inicialització de la configuració

Si l'estat de la configuració i de la comunicació no presenten cap problema, els problemes poden solucionar-se desactivant o inicialitzant la configuració de la xarxa de la impressora i, a continuació, configurant-ho de nou.

No es pot accedir a Web Config

■ L'adreça IP no està assignada a la impressora.

Solucions

Pot ser que no hi hagi una adreça IP vàlida assignada a la impressora. Configureu l'adreça IP mitjançant el tauler de control de la impressora. Podeu configurar la informació de configuració actual amb un full d'estat de la xarxa o des del tauler de control de la impressora.

■ La versió de TLS no és compatible

Solucions

Heu d'establir la comunicació amb la versió de TLS 1.2 o posterior.

La versió 1.0 o 1.1 de TLS està inicialment desactivada.

Si voleu establir la comunicació amb la versió 1.0 o 1.1 de TLS, accediu en primer lloc a Web Config des d'un dispositiu compatible amb la versió 1.2 o posterior de TLS i, a continuació, activeu la versió 1.0 o 1.1 de TLS.

➔ ["Configurar els ajustos bàsics d'SSL/TLS" a la pàgina 507](#)

■ El navegador web no admet la fortalesa de xifratge per a SSL/TLS.

Solucions

L'SSL/TLS disposa de Encryption Strength. Podeu obrir Web Config amb un explorador web compatible amb xifratges en lot tal com s'explica a continuació. Comproveu que utilitzeu un navegador compatible.

- 80 bit: AES256/AES128/3DES
- 112 bit: AES256/AES128/3DES
- 128 bit: AES256/AES128
- 192 bit: AES256
- 256 bit: AES256

■ El CA-signed Certificate ha caducat.

Solucions

Si hi ha un problema amb la data de caducitat del certificat, el missatge "El certificat ha caducat" es mostrarà en connectar amb Web Config mitjançant la comunicació SSL/TLS (https). Si el missatge apareix abans de la data de caducitat, assegureu-vos que la data de la impressora estigui configurada correctament.

■ El nom comú del certificat i de la impressora no corresponen.

Solucions

Si el nom comú del certificat i de la impressora no corresponen, el apareixerà el missatge "El nom del certificat de seguretat no correspon..." en accedir a Web Config mitjançant la comunicació SSL/TLS (https). Això succeeix perquè les següents adreces IP no corresponen.

- Adreça IP de la impressora introduïda al nom comú per a la creació de Self-signed Certificate o CSR.
- Adreça IP introduïda al navegador web en executar Web Config

Per a Self-signed Certificate, actualitzeu el certificat.

Per a CA-signed Certificate, utilitzeu de nou el certificat per a la impressora.

La configuració del servidor intermediari de l'adreça local no està definida al navegador web.

Solucions

Quan la impressora no està configurada per utilitzar un servidor intermediari, configureu el navegador web perquè no connecti a l'adreça local a través del servidor intermediari.

Windows:

Seleccioneu **Tauler de control > Xarxa i Internet > Opcions d'Internet > Connexions > Configuració de LAN > Servidor intermediari** i, a continuació, establiu que no s'utilitzi el servidor intermediari per a LAN (adreces locals).

Mac OS:

Seleccioneu **Preferències del Sistema** (o **Configuració del Sistema**) > **Xarxa** > **Avançat** > **Servidors intermediaris** i, a continuació, registreu l'adreça local per a **Ometre la configuració del servidor intermediari per a aquests servidors i dominis**.

Exemple:

192.168.1.*: Adreça local 192.168.1.XXX, màscara de subxarxa 255.255.255.0

192.168.*.*: Adreça local 192.168.XXX.XXX, màscara de subxarxa 255.255.0.0

Càrrega de paper

| | |
|--|-----|
| Precaucions en la manipulació del paper. | 148 |
| Configuració del tipus i mida del paper. | 149 |
| Càrrega de paper. | 150 |
| Càrrega de diversos papers. | 151 |

Precaucions en la manipulació del paper

- ❑ Llegiu les instruccions que se subministren amb el paper.
- ❑ Per aconseguir impressions d'alta qualitat amb el paper original Epson, utilitzeu el paper en l'entorn que s'esmenta als fulls subministrats amb el paper.
- ❑ Abans de carregar el paper, airegeu i alineu-ne les vores. No ventileu ni rebregueu el paper fotogràfic. Si ho feu, podríeu malmetre la superfície imprimible.

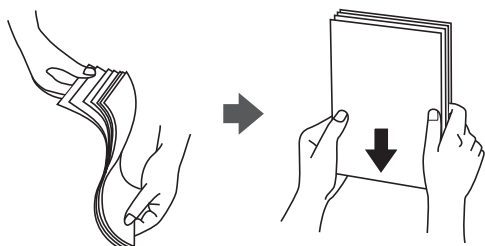

- ❑ Si el paper està rebregat, alliseu-lo o caragoleu-lo lleugerament en la direcció oposada abans de carregar-lo. Si imprimeu amb paper rebregat, podria haver-hi un embús de paper i la tinta podria tacar l'imprès.

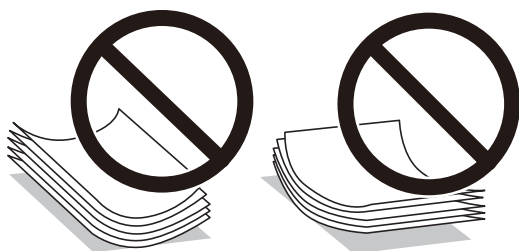

- ❑ És possible que es produeixin problemes d'alimentació en la impressió manual a doble cara quan s'imprimeix en una cara de paper preimprès. Reduïu el nombre de fulls a la meitat o menys, o carregueu els fulls d'un en un si els embussos de paper continuen.
- ❑ No utilitzeu paper de gra curt, amb una amplada inferior a 105 mm.
- ❑ Assegureu-vos d'utilitzar paper de gra llarg. Si no esteu segur de quin tipus de paper esteu utilitzant, consulteu el paquet de paper o contacteu amb el fabricant per confirmar les especificacions del paper.
- ❑ Abans de carregar els sobres, airegeu i alineu-ne les vores. Si la pila de sobres està inflada, pressioneu cap avall per allisar-los abans de carregar-los.



Informació relacionada

- ➔ [“Tipus de paper disponibles” a la pàgina 391](#)

Configuració del tipus i mida del paper

Si registreu la mida i tipus de paper en la pantalla que apareix en inserir el calaix de paper, la impressora us informará quan la informació registrada i la configuració d'impressió siguin diferents. Això evita que malgasteu paper i tinta en assegurar-vos que no esteu imprimint en una mida de paper o color incorrectes pel fet d'utilitzar configuracions que no coincideixen amb el tipus de paper.

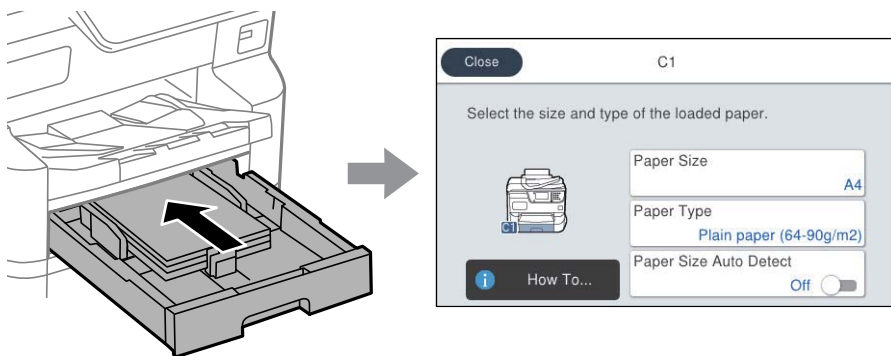

Si la mida i tipus de paper són diferents del paper carregat, seleccioneu l'element per a realitzar els canvis. Si la configuració coincideix amb el paper carregat, tanqueu la pantalla.

Nota:

- També podeu visualitzar la pantalla de configuració de mida de paper i tipus de paper prement el botó  al tauler de control.
- Podeu registrar mides definides per l'usuari utilitzades freqüentment a **Configurac. > Configuració general > Configuració d'impressora > Configuració de font de paper > Llista mides de paper definides per l'usuari.**
- Per seleccionar una mida definida per l'usuari com a mida de paper, definiu **Det. aut. Mida de paper a Apag.**

Llista de tipus de paper

Per aconseguir uns resultats òptims d'impressió, seleccioneu el tipus de paper més adient.

| Nom del suport | Tipus de suport | | | |
|--|----------------------------|--|-------------------------------------|--|
| | Tauler de control | Controlador d'impressora, Dispositiu intel·ligent* | Controlador d'impressora PostScript | Controlador d'impressora Universal Epson |
| Epson Bright White Ink Jet Paper Epson Bright White Paper | Paper normal (64-90 g/m2) | Paper normal(64 - 90 g/m2) | Plain(64 - 90 g/m2) | Paper normal(64 - 90 g/m2) |
| Epson Business Paper | Paper pla de gran qualitat | Paper normal de gran qualitat | Paper normal de gran qualitat | Paper normal de gran qualitat |
| Epson Ultra Glossy Photo Paper | Ultr Brill. | Epson Ultra Glossy | Epson Ultra Glossy | - |
| Epson Premium Glossy Photo Paper | Brillant Premium | Epson Premium Glossy | Epson Premium Glossy | - |

| Nom del suport | Tipus de suport | | | |
|---|--|--|---|---|
| | Tauler de control | Controlador d'impressora, Dispositiu intel·ligent* | Controlador d'impressora PostScript | Controlador d'impressora Universal Epson |
| Epson Premium Semigloss Photo Paper | Semibrillant Premium | Epson Premium Semigloss | Epson Premium Semigloss | - |
| Epson Photo Paper Glossy | Brillant | Photo Paper Glossy | Photo Paper Glossy | - |
| Epson Matte Paper-Heavyweight | Mat | Epson Matte | Epson Matte | - |
| Epson Photo Quality Ink Jet Paper Epson Photo Quality Self Adhesive Sheets | Mat | Epson Matte | Epson Matte | - |
| Paper gruixut (de 91 a 150 g/m ²) | Thick paper1 (91-150 g/m ²) | Thick paper1(91 - 150 g/m ²) | Thick paper1(91 - 150 g/m ²) | Thick paper1(91 - 150 g/m ²) |
| Paper gruixut (de 151 a 200 g/m ²) | Thick paper2 (151-200 g/m ²) | Thick paper2(151 - 200 g/m ²) | Thick paper2(151 - 200 g/m ²) | Thick paper2(151 - 200 g/m ²) |
| Paper gruixut (de 201 a 256 g/m ²) | Thick3 (201-256 g/m ²) | Thick paper3(201 - 256 g/m ²) | Thick paper3(201 - 256 g/m ²) | Thick paper3(201 - 256 g/m ²) |

* En dispositius intel·ligents, aquest tipus de suport es pot seleccionar quan s'imprimeix utilitzant Epson Smart Panel.

Llista de mides de paper detectades

Si activeu **Det. aut. Mida de paper**, les mides de paper següents són detectades automàticament quan es carreguen en el calaix de paper.

A6, B6, A5, B5, A4, B4, A3

Pot ser que altres mides de paper similars, com ara A4 i Carta, no siguin detectades correctament. Si les mides Mitja carta, Carta, Legal i les mides 11 × 17 polz. es detecten com a A5, A4, B4 i A3, premeu el botó  i, a continuació, configureu la mida correcta.

Si no es poden detectar les mides automàticament, premeu el botó , desactiveu la funció **Det. aut. Mida de paper** i a continuació configureu la mida de paper que heu carregat.

Càrrega de paper

Podeu carregar paper o sobres consultant les animacions que es mostren a la pantalla LCD de la impressora.

Seleccioneu , i a continuació **Procediments** > **Carregueu paper**.

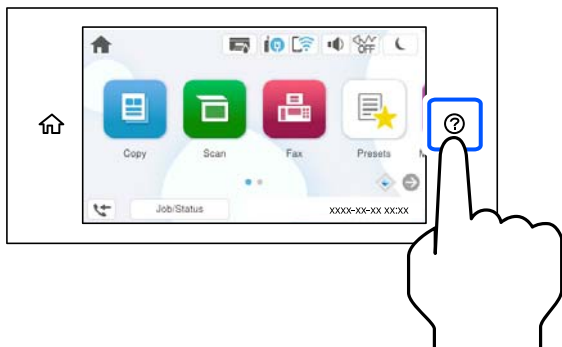

Seleccioneu el tipus de paper i la font de paper que voleu utilitzar per mostrar les animacions.

Si voleu deixar de veure l'animació, tanqueu la pantalla.

Càrrega de diversos papers

Càrrega de sobres

Carregueu sobres al centre de la safata de paper amb la vora curta i la llengüeta cara avall, i feu lliscar les guies laterals fins a la vora del sobre.

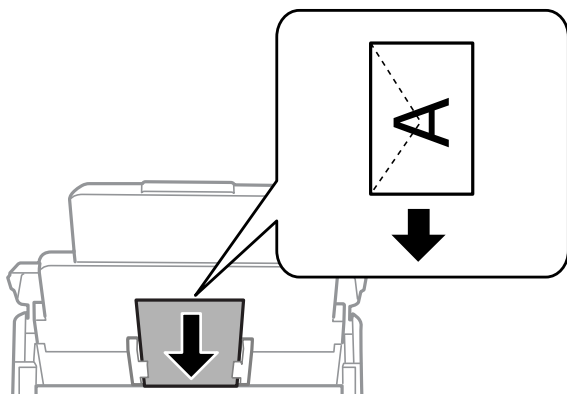

Informació relacionada

- ➔ [“Paper i capacitats disponibles” a la pàgina 385](#)
- ➔ [“Tipus de paper disponibles” a la pàgina 391](#)

Càrrega de paper perforat

Carregueu només un full de paper perforat a la safata de paper.

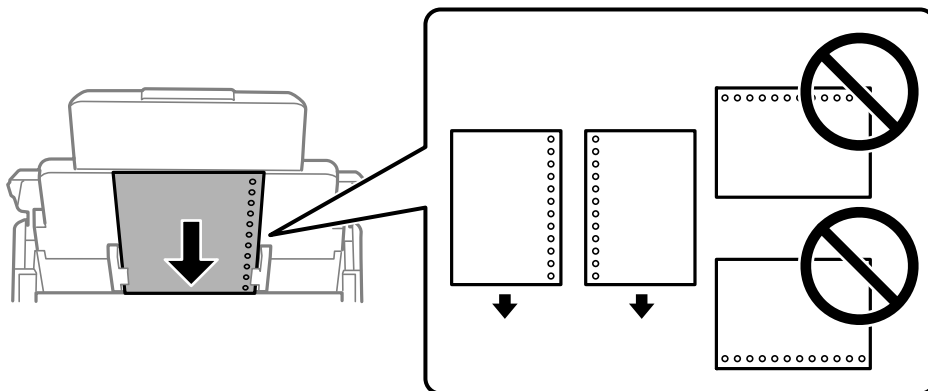

- Ajusteu la posició d'impressió del fitxer per evitar que s'imprimeixi sobre els forats.
- La impressió a doble cara automàtica no està disponible per al paper perforat.

Càrrega de papers llargs

Carregueu el paper llarg a la safata de paper deixant que es mogui la vora del paper. Definiu **Det. aut. Mida de paper** en **Apag**, i a continuació seleccioneu **Definit per l'usuari** com a configuració de la mida del paper.



- No es pot guardar paper llarg a la safata de sortida. Prepareu una casella i així successivament per assegurar-vos que el paper no caigui a terra.
- No toqueu el paper quan s'estigui alimentant o expulsant. Podeu lesionar-vos la mà o provocar que la qualitat d'impressió disminueixi.

Col·locació dels originals

| | |
|--|-----|
| Col·locació dels originals. | 154 |
| Originals incompatibles amb l'ADF. | 155 |
| Detecció automàtica de la mida original. | 156 |

Col·locació dels originals

Podeu carregar originals consultant les animacions que es mostren a la pantalla LCD de la impressora.

Seleccioneu , i a continuació **Procediments > Col·loqueu originals**. Seleccioneu el mètode de col·locació dels originals que vulgueu veure. Seleccioneu **Acabar** per tancar la pantalla d'animacions.



Si voleu copiar diversos originals, col·loqueu tots els originals a l'ADF.

Quan utilitzeu el vidre de l'escàner



Precaució:

Aneu amb compte de no enganxar-vos els dits quan tanqueu la coberta de documents. Us podríeu fer mal.



Important:

- Quan col·loqueu originals voluminosos com llibres, procureu que no entri llum de l'exterior directament al vidre de l'escàner.

Si la llum exterior és massa intensa, és possible que la mida de l'original no es detecti automàticament o que el resultat de la còpia o de l'escaneig es sigui de color blanc.

- No premeu amb massa força el vidre de l'escàner. En cas contrari, podria malmetre's.
- No premeu amb massa força l'original. Si premeu amb massa força, podria quedar desenfocat, difuminat o amb taques.
- Si l'original té marques de plecs o arrugues, aplaneu-lo i col·loqueu-lo al vidre de l'escàner. Les imatges corresponents a les zones en què l'original no toca el vidre de l'escàner poden quedar poc clares.
- Si hi ha cap residu o brutícia al vidre de l'escàner el rang d'escaneig es pot ampliar per incloure'l, i la imatge original es pot desplaçar o reduir. Elimineu qualsevol residu o brutícia del vidre de l'escàner abans d'escanejar.

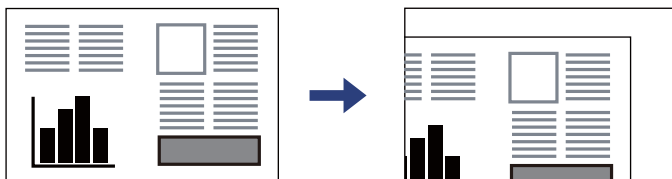

- Traieu els originals després d'escanejar-los. Si deixeu els originals al vidre de l'escàner durant molt de temps, podrien quedar-se enganxats a la superfície del vidre.

Nota:

- Un marge d'1,5 mm de les vores del vidre de l'escàner no s'escaneja.
- Si hi ha originals a l'ADF i al vidre de l'escàner, es donarà prioritat als originals de l'ADF.
- És possible que algunes mides no es detectin automàticament. En aquest cas, seleccioneu manualment la mida dels originals.

Quan utilitzeu l'ADF

Important:

- No carregueu originals més enllà de la línia que hi ha sota del símbol de triangle de l'interior de la guia de vores de l'ADF.

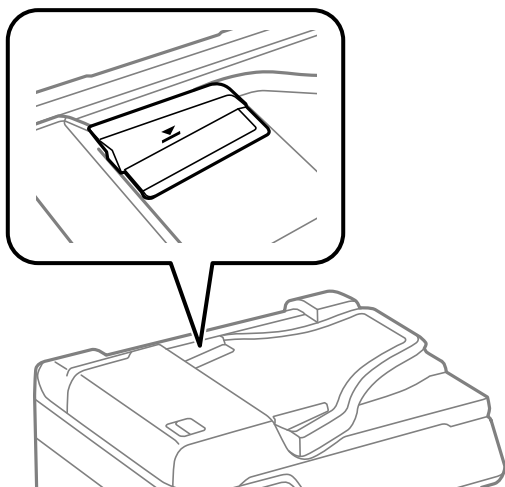

- No afegiu original quan s'estigui escanejant.

Nota:

- Podeu col·locar originals més petits que la mida A4 amb la vora llarga mirant cap a l'ADF.
- És possible que algunes mides no es detectin automàticament. En aquest cas, seleccioneu manualment la mida dels originals.

Informació relacionada

- ➔ [“Especificacions de l'escàner” a la pàgina 445](#)
- ➔ [“Originals incompatibles amb l'ADF” a la pàgina 155](#)
- ➔ [“Detecció automàtica de la mida original” a la pàgina 156](#)

Originals incompatibles amb l'ADF

Important:

No carregueu fotografies o il·lustracions originals de valor a l'ADF. L'alimentació per error podria arrugar o danyar l'original. Escanegeu aquests documents al vidre de l'escàner.

Per tal que no es produeixin embussos de paper, procureu no col·locar els originals següents a l'ADF. Per a aquests tipus, utilitzeu el vidre de l'escàner.

- Originals trencats, doblegats, arrugats o malmesos
- Originals amb forats d'enquadernació
- Originals enganxats amb cinta, clips, grapes, etc.
- Originals que tenen adhesius o etiquetes enganxades
- Originals tallats de forma irregular o que no tenen els angles rectes
- Originals enquadrats
- Transparències, paper de transferència termal o paper amb recobriment de carboni pel revers

Detecció automàtica de la mida original



Quan seleccioneu **Detecció automàtica** com a configuració de paper, s'identifiquen automàticament els següents tipus de paper.

Nota:

És possible que les mides dels originals següents no es detectin correctament. Si no es detecten les mides, configureu la mida manualment al tauler de control.

- Originals trencats, doblegats, arrugats o corbats (si els originals estan corbats, alliseu-los abans de col·locar-los).
- Originals amb molts forats d'enquadernació
- Transparències, originals translúcids o originals brillants

Col·locació dels originals a l'ADF



| Configuració de prioritat *1 | Col·locació vertical  *2 | Col·locació lateral  *3 |
|-------------------------------|---|--|
| Prioritat de mida mètrica | A5, B5, A4 | B5, A4, B4, A3 |
| Prioritat de mida en polzades | Executiu, Carta | Legal, Executiu, Carta, US B (11×17 polz.) |

*1: aquest és l'element seleccionat a la pantalla de configuració després de l'emplenament inicial.

*2: col·loqueu la vora llarga de l'original cap a l'entrada d'alimentació del paper de l'ADF.

*3: col·loqueu la vora curta de l'original cap a l'entrada d'alimentació del paper de l'ADF.

Col·locació dels originals al vidre de l'escàner

| Configuració de prioritat *1 | Col·locació vertical  *2 | Col·locació lateral  *3 |
|-------------------------------|---|--|
| Prioritat de mida mètrica | B5, A4, A5 | A5, B5, A4, B4, A3 |
| Prioritat de mida en polzades | Executiu, Carta, Mitja carta | Mitja carta, Executiu, Carta, Legal, US B (11×17 polz.) |

*1: aquest és l'element seleccionat a la pantalla de configuració després de l'emplenament inicial.

*2: col·loqueu la vora llarga de l'original cap a la banda esquerra del vidre de l'escàner.

*3: col·loqueu la vora curta de l'original cap a la banda esquerra del vidre de l'escàner.

Inserció i extracció d'un dispositiu de memòria

Inserció d'un dispositiu USB extern. 159

Extracció d'un dispositiu USB extern. 159

Compartir dades en un dispositiu de memòria. 160

Inserció d'un dispositiu USB extern

Inseriu un dispositiu USB extern al port USB d'interfície externa.

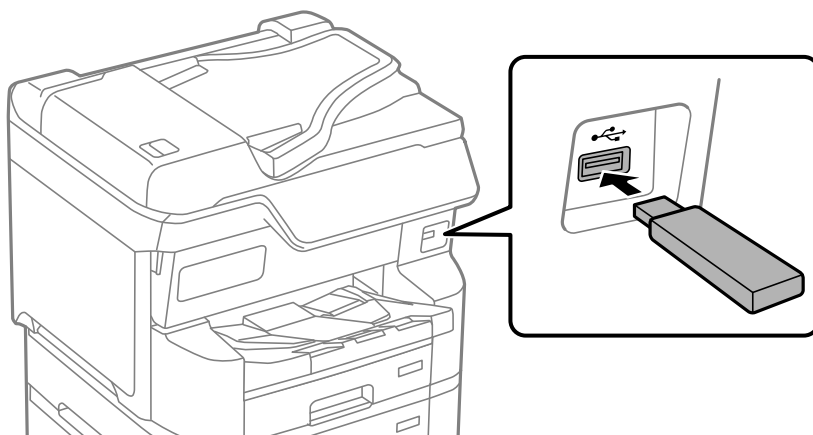

Informació relacionada

➔ [“Especificacions del dispositiu de memòria” a la pàgina 452](#)

Extracció d'un dispositiu USB extern

Extraieu el dispositiu USB extern.

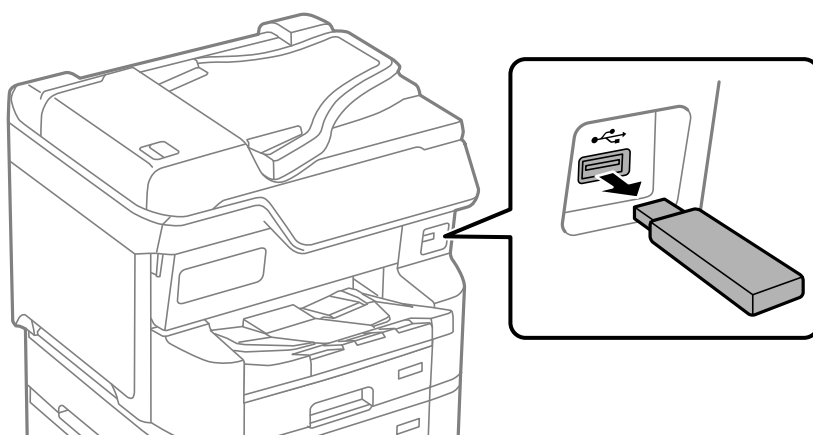

! **Important:**

Si extraieu el dispositiu USB extern mentre la impressora està en funcionament, les dades del dispositiu USB extern es podrien perdre.

Compartir dades en un dispositiu de memòria

Des d'un ordinador, podeu llegir o escriure dades en un dispositiu de memòria, com ara una unitat flaix USB que s'hagi inserit a la impressora.



Important:

Quan compartiu un dispositiu de memòria inserit a la impressora entre ordinadors connectats per USB i per una xarxa, l'accés a escriptura només estarà permès per als ordinadors que estiguin connectats mitjançant el mètode que hàgiu seleccionat a la impressora. Per escriure al dispositiu de memòria, introduïu **Configurac.** > **Configuració general** > **Configuració d'impressora** > **Interfície del dispositiu de memòria** > **Ús compartit de fitxers al tauler de control** i a continuació seleccioneu un mètode de connexió.

Nota:

Pot trigar un moment a reconèixer les dades des d'un ordinador si es connecta un dispositiu memòria gran, com ara un disc dur de 2 TB.

Windows

Seleccioneu un dispositiu de memòria a **PC** o a **Ordinador**. Es mostren les dades del dispositiu de memòria.

Nota:

Si connecteu la impressora a la xarxa sense utilitzar l'instal·lador, assigneu un port USB d'interfície externa com a unitat de xarxa. Obriu **Executa** i introduïu un nom d'impressora \\XXXXXX o l'adreça IP d'una impressora \\XXX.XXX.XXX.XXX a

Obre:. Feu clic amb el botó dret a la icona del dispositiu que es mostri per assignar la xarxa. La unitat de xarxa apareix a **PC** o a **Ordinador**.

Mac OS

Seleccioneu una icona de dispositiu corresponent. Es mostraran les dades del dispositiu d'emmagatzematge extern.

Nota:

Per extreure un dispositiu de memòria, arrossegueu i deixeu anar la icona fins a la icona de paperera. En cas contrari, és possible que les dades de la unitat compartida no es mostrin correctament quan s'insereixi un altre dispositiu de memòria.

Per accedir a un dispositiu de memòria a través de la xarxa, seleccioneu **Anar** > **Connectar al servidor** des del menú de l'escriptori. Introduïu un nom d'impressora cifs://XXXXXX o smb://XXXXXX (on "XXXXXX" és el nom de la impressora) a **Adreça del servidor** i, a continuació, feu clic a **Connecta**.

Informació relacionada

➔ [“Especificacions del dispositiu de memòria” a la pàgina 452](#)

Impressió

| | |
|--|-----|
| Impressió de documents. | 162 |
| Impressió de sobres. | 205 |
| Impressió de dades des d'un dispositiu de memòria. | 205 |
| Impressió de pàgines Web. | 209 |
| Impressió utilitzant un servei al núvol. | 210 |
| Interrompre un treball d'impressió en curs i imprimir. | 210 |

Impressió de documents

Impressió des d'un ordinador — Windows

Si no podeu canviar algunes de les opcions de configuració del controlador de la impressora, és possible que l'administrador els hagi restringit. Contacteu amb l'administrador de la impressora per obtenir assistència.

Impressió utilitzant la Configuració Fàcil



Nota:

Les operacions poden ser diferents segons l'aplicació. Per obtenir més informació, consulteu l'ajuda de l'aplicació.

1. Carregueu paper a la impressora.
“Càrrega de paper” a la pàgina 150
2. Obriu el fitxer que voleu imprimir.
3. Feu clic a **Imprimeix** o **Configuració de la impressió** al menú **Fitxer**.
4. Seleccioneu la impressora.

5. Seleccioneu **Preferències** o **Propietats** per accedir a la finestra del controlador de la impressora.

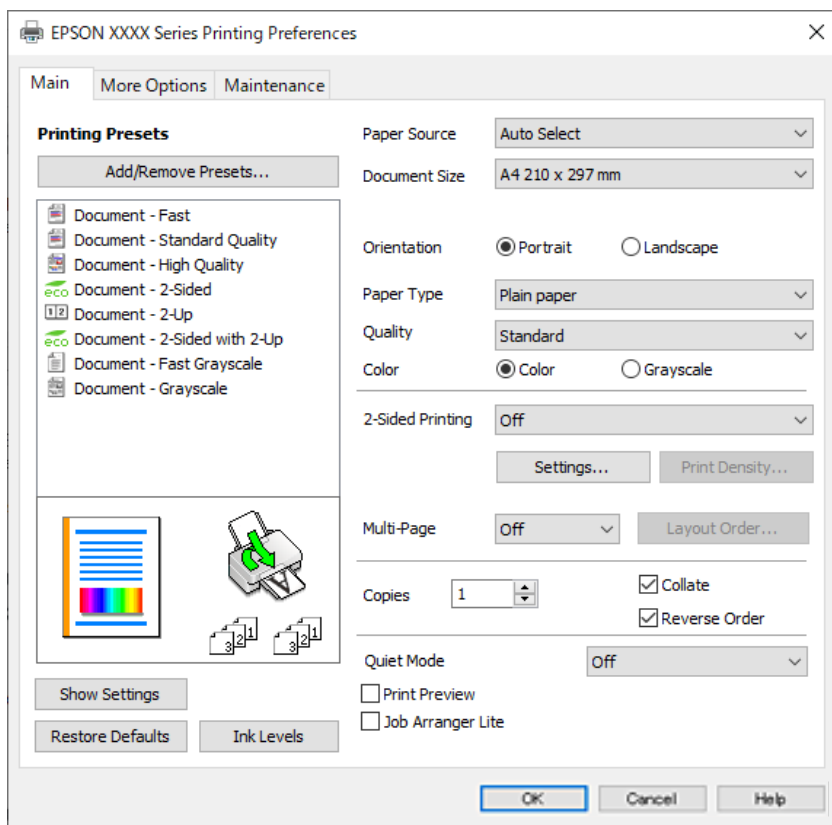

6. Canvieu la configuració segons calgui.

Consulteu les opcions del menú del controlador de la impressora per obtenir més informació.

Nota:

- També podeu consultar l'ajuda en línia per obtenir més informació sobre les opcions de configuració. Feu clic amb el botó dret sobre un element per mostrar-ne l'**Ajuda**.
- Quan seleccioneu la **Previsualització d'impressió**, podeu veure una visualització prèvia del document abans d'imprimir-lo.

7. Feu clic a **OK** per tancar la finestra del controlador de la impressora.

8. Feu clic a **Imprimeix**.

Nota:

- Si seleccioneu **Previsualització d'impressió**, es mostra una finestra de visualització prèvia. Per canviar la configuració, feu clic a **Cancel·la** i, seguidament, repetiu el procediment des del pas 3.
- Si voleu cancel·lar la impressió, a l'ordinador, feu clic dret a la impressora a **Dispositius i impressores, Impressora**, o a **Impressores i Faxos**. Feu clic a **Veure les impressions en curs**, feu clic dret al treball que vulgueu cancel·lar i, a continuació, seleccioneu **Cancel·la**. Això no obstant, no podeu cancel·lar un treball d'impressió des de l'ordinador un cop s'ha enviat completament a la impressora. En aquest cas, cancel·leu el treball d'impressió des del tauler de control de la impressora.

Informació relacionada

- ➔ [“Paper i capacitats disponibles” a la pàgina 385](#)
- ➔ [“Llista de tipus de paper” a la pàgina 149](#)
- ➔ [“Opcions de menú del controlador de la impressora” a la pàgina 164](#)

Opcions de menú del controlador de la impressora

Obriu la finestra d'impressió en una aplicació, seleccioneu la impressora i, a continuació, accediu a la finestra del controlador de la impressora.

Nota:

Els menús varien en funció de la opció que hàgiu seleccionat.

Pestanya Principal

Predefinitos d'impressió:

Afegeix/Suprimeix predefinitos:

Podeu afegir o eliminar els vostres propis predefinitos per a la configuració d'impressió d'ús freqüent. A la llista, seleccioneu el predefinit que vulgueu utilitzar.

Mostra paràmetres/Amaga paràmetres:

Mostra una llista dels elements establerts actualment a les pestanyes **Principal** i **Més opcions**. Podeu mostrar o amagar la pantalla de la llista d'opcions actual.

Restablir els valors predeterminats:

Retorneu tots els paràmetres als valors predeterminats de fàbrica. Els valors de la pestanya **Més opcions** també es restableixen als seus valors predeterminats.

Nivells de tinta:

Mostra el nivell de tinta aproximat.

Font del paper:

Seleccioneu la font de paper de la qual s'alimenta el paper. Seleccioneu **Selecció automàtica** per escollir automàticament la font de paper seleccionada a la configuració de paper de la impressora.

Mida del document:

Seleccioneu la mida de paper en la qual voleu imprimir. Si seleccioneu **Definit per l'usuari**, introduïu l'amplada i alçada del paper i a continuació registreu la mida.

Orientació:

Seleccioneu l'orientació que vulgueu utilitzar per imprimir.

Tipus de paper:

Seleccioneu el tipus de paper en el qual voleu imprimir. Si seleccioneu **Selecció automàtica (Paper normal)**, la impressió es durà a terme des de la font de paper per a la qual el tipus de paper està definit com es mostra a continuació en els ajustos de la impressora.

Paper normal, Recycled, Paper normal de gran qualitat

No obstant això, el paper no pot venir d'una font de paper per a la qual, al **Conf. selecció autom.** de la impressora, la font de paper estigui apagada.

Qualitat:

Seleccioneu la qualitat d'impressió que vulgueu utilitzar per imprimir. Les opcions disponibles varien segons el tipus de paper que seleccioneu. Si seleccioneu **Alta** tindreu una impressió de més qualitat, però pot ser que la velocitat d'impressió sigui més baixa.

Color:

Seleccioneu si voleu imprimir en color o en monocrom.

Impressió a doble cara:

Permet realitzar una impressió a doble cara.

Paràmetres:

Podeu especificar la vora d'enquadernació i els marges d'enquadernació. En imprimir documents de diverses pàgines, podeu escollir imprimir començant des de la part frontal o dorsal de la pàgina.

Densitat impressió:

Seleccioneu el tipus de document per ajustar la densitat d'impressió. Si se selecciona la densitat d'impressió adequada, podeu evitar que la tinta de les imatges travessi a la cara posterior. Seleccioneu **Definit per l'usuari** per ajustar manualment la densitat d'impressió.

Div. pàg:

Permet imprimir diverses pàgines en un full o dur a terme una impressió de pòster. Feu clic a **ordre de disseny** per especificar l'ordre en el qual s'imprimiran les pàgines.

Còpies:

Establiu el nombre de còpies que vulgueu imprimir.

Intercala:

Imprimir documents de diverses pàgines intercalats en ordre i classificats en conjunts.

Ordre invers:

Permet imprimir des de l'última pàgina perquè les pàgines s'apilin en l'ordre correcte després d'imprimir.

Mode silenciós:

Redueix el soroll que fa la impressora. Tanmateix, aquesta funció pot alentir la velocitat d'impressió.

Previsualització d'impressió:

Mostra una previsualització del document abans d'imprimir-lo.

Organitzador de treballs Lite:

Job Arranger Lite us permet combinar diversos fitxers creats en diferents aplicacions i imprimir-los com a un sol treball d'impressió.

Pestanya Més opcions

Predefinit d'impressió:

Afegeix/Suprimeix predefinit:

Podeu afegir o eliminar els vostres propis predefinit per a la configuració d'impressió d'ús freqüent. A la llista, seleccioneu el predefinit que vulgueu utilitzar.

Mostra paràmetres/Amaga paràmetres:

Mostra una llista dels elements establerts actualment a les pestanyes **Principal** i **Més opcions**. Podeu mostrar o amagar la pantalla de la llista d'opcions actual.

Restablir els valors predeterminats:

Retorneu tots els paràmetres als valors predeterminats de fàbrica. Els valors de la pestanya **Principal** també es restableixen als seus valors predeterminats.

Mida del document:

Seleccioneu la mida de paper en la qual voleu imprimir.

Paper de sortida:

Seleccioneu la mida de paper en la qual voleu imprimir. Si el **Mida del document** és diferent a la **Paper de sortida**, se selecciona l'opció **Redueix/Amplia document** automàticament. No heu de seleccionar-lo quan s'imprimeix sense reduir ni ampliar la mida d'un document.

Redueix/Amplia document:

Us permet reduir o augmentar la mida d'un document.

Encaixa-ho a la pàgina:

Us permet reduir o augmentar el document per adaptar-lo a la mida de paper seleccionada a **Paper de sortida**.

Zoom a:

Imprimeix amb un percentatge específic.

Centre:

Imprimeix les imatges al centre del paper.

Correcció de color:

Automàtic:

Ajusta el to de les imatges automàticament.

Personalitzat:

Us permet realitzar la correcció de color manual. Si feu clic a **Avançada** s'obre la pantalla **Correcció de color**, on podreu seleccionar un mètode detallat de correcció de color. Us permet definir el mètode per a Impressió universal en color i destacar text i línies fines quan feu clic a **Opcions de la imatge**. També podeu habilitar Suavitzat de marges i Resol ulls vermells.

Funcions de filigrana:

Us permet realitzar ajustos per als patrons anticòpia, filigranes, capçaleres o peus de pàgina.

Afegeix/Suprimeix:

Us permet afegir o eliminar qualsevol patró anticòpia o filigrana que vulgueu utilitzar.

Paràmetres:

Us permet ajustar el mètode d'impressió per als patrons anticòpia o filigranes.

Capçalera/Peu de pàgina:

Podeu imprimir informació com ara un nom d'usuari i la data d'impressió en capçaleres o peus de pàgina. A continuació podeu definir el color, el tipus de lletra, la mida o l'estil.

Treball confidencial:

Protegiu amb contrasenya els documents confidencials quan imprimeu. Si es fa servir aquesta opció, les dades d'impressió s'emmagatzemen a la impressora i només es poden imprimir després d'introduir la contrasenya mitjançant el tauler de control de la impressora. Feu clic a **Paràmetres** per canviar la configuració.

Paràmetres addicionals:

Gira 180°:

Rota les pàgines 180 graus abans de la impressió. Seleccioneu aquest element quan imprimeu en paper com ara sobres que es carreguin en una direcció fixa a la impressora.

Impressió bidireccional:

Imprimeix quan el capçal d'impressió es mou en ambdues direccions. La velocitat d'impressió és superior, però la qualitat en pot ser inferior.

Imatge de rèplica:

Inverteix la imatge perquè s'imprimeixi com apareixeria en un mirall.

Pestanya Manteniment

Comprovació dels injectors dels capçals d'impressió:

Imprimeix un patró de comprovació dels injectors per comprovar si els injectors del capçal d'impressió estan obstruïts.

Neteja de capçals d'impressió:

Neteja els injectors obstruïts del capçal d'impressió. Com que aquesta funció utilitza una mica de tinta, netegeu el capçal d'impressió només si alguns injectors estan obstruïts. Imprimeu un patró de comprovació d'injectors i a continuació seleccioneu **Neteja**.

Organitzador de treballs Lite:

Obre la finestra Organitzador de treballs Lite. Podeu obrir i editar dades desades prèviament.

EPSON Status Monitor 3:

Obre la finestra EPSON Status Monitor 3. Aquí podeu confirmar l'estat de la impressora i dels consumibles.

Preferències de monitoratge:

Us permet realitzar ajustos per als elements de la finestra EPSON Status Monitor 3.

Paràmetres ampliat:

Us permet realitzar diversos ajustos. Feu clic a cada element per veure l'Ajuda per obtenir més detalls.

Cua d'impressió:

Mostra els treballs en espera de ser impresos. Podeu comprovar, aturar o reprendre els treballs d'impressió.

Informació opcional i de la impressora:

També podeu registrar comptes d'usuari. Si el control d'accés està configurat a la impressora, heu de registrar el vostre compte.

Idioma:

Canvia l'idioma que s'utilitzarà a la finestra del controlador de la impressora. Per aplicar la configuració, tanqueu el controlador d'impressora i, seguidament, torneu a obrir-lo.

Actualització de programari:

Inicia EPSON Software Updater per comprovar la versió més recent de les aplicacions a Internet.

Servei tècnic:

Si està instal·lat al vostre ordinador, el manual es mostra. Si no està instal·lat, podeu connectar-se al lloc Web d'Epson per consultar el manual i el suport tècnic disponible.

Afegir predefinitos d'impressió per imprimir fàcil

Si creeu un predefinit de la configuració d'impressió que utilitzeu amb freqüència, podeu imprimir fàcilment seleccionant el predefinit a la llista.

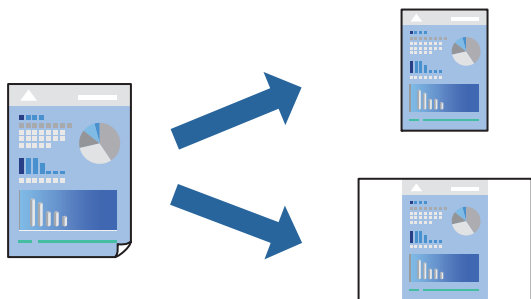

1. Al controlador de la impressora **Principal** o a la pestanya **Més opcions**, definiu cada element (com ara **Mida del document** i **Tipus de paper**).
2. Feu clic a **Afegeix/Suprimeix predefinitos** a **Predefinitos d'impressió**.
3. Introduïu un **Nom** i, si és necessari, introduïu un comentari.
4. Feu clic a **Desa**.

Nota:

Per eliminar un predefinit afegit, feu clic a **Afegeix/Suprimeix predefinitos**, seleccioneu el nom del predefinit que vulgueu eliminar de la llista i elimineu-lo.

[“Pestanya Principal” a la pàgina 164](#)

[“Pestanya Més opcions” a la pàgina 165](#)

5. Feu clic a **Imprimeix**.

La pròxima vegada que desitgeu imprimir amb la mateixa configuració, seleccioneu el nom de l'ajust registrat des de **Predefinitos d'impressió**, i feu clic a **OK**.

Informació relacionada

- ➔ “Càrrega de paper” a la pàgina 147
- ➔ “Impressió utilitzant la Configuració Fàcil” a la pàgina 162

Impressió a doble cara

Feu servir qualsevol dels mètodes següents per imprimir a les dues cares del paper.

- Impressió automàtica a doble cara
- Impressió manual a doble cara

Quan la impressora ha acabat d'imprimir la primera cara, gireu el paper per imprimir-ne l'altra.

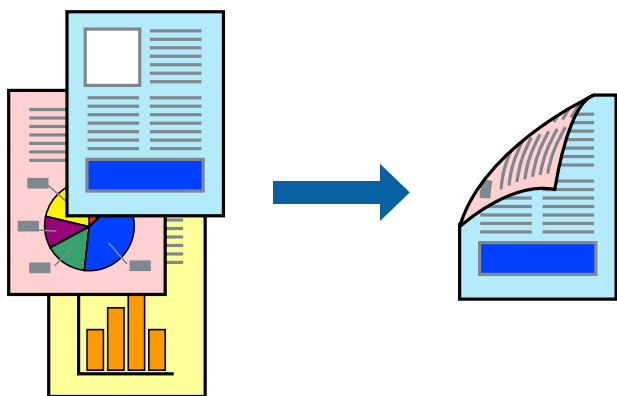

Nota:

- Si no feu servir paper adequat per a la impressió a doble cara, la qualitat de la impressió pot ser inferior i podria haver-hi un embús de paper.

“Paper per a impressió a dues cares” a la pàgina 391

- Segons el tipus de paper i les dades, és possible que la tinta passi a l'altra banda del paper.
- Podeu realitzar una impressió manual a doble cara tret que **EPSON Status Monitor 3** estigui activat. Si l'**EPSON Status Monitor 3** està desactivat, accediu a la finestra del controlador de la impressora, feu clic a **Paràmetres ampliats** a la pestanya **Manteniment** i seleccioneu **Habilita l'EPSON Status Monitor 3**.
- Tanmateix, és possible que la impressió manual a doble cara no estigui disponible si s'accedeix a la impressora a través d'una xarxa o si es fa servir com a impressora compartida.

1. A la pestanya **Principal** del controlador de la impressora, seleccioneu el mètode **Impressió a doble cara**.
2. Feu clic a **Configuració**, definiu la configuració adient i, a continuació, feu clic a **D'acord**.
3. Feu clic a **Densitat impressió**, definiu la configuració adient i, a continuació, feu clic a **D'acord**.

Quan establiu el **Densitat impressió**, podeu ajustar la densitat d'impressió segons el tipus de document.

Nota:

- Aquesta opció no està disponible quan seleccioneu la impressió manual a doble cara.
- El procés d'impressió pot ser lent en funció de la combinació d'opcions que s'hagi seleccionat per a **Seleccioneu tipus de document** a la finestra **Ajust de la densitat d'impressió** i per a **Qualitat** a la pestanya **Principal**.

- Definiu els altres elements a les pestanyes **Principal** i **Més opcions** com sigui necessari, i feu clic a **D'acord**.

“Pestanya Principal” a la pàgina 164

“Pestanya Més opcions” a la pàgina 165

- Feu clic a **Imprimeix**.

En el cas de la impressió manual a doble cara, quan s'acaba d'imprimir la primera pàgina, a la pantalla de l'ordinador apareix una finestra emergent. Seguiu les instruccions de la pantalla.

Informació relacionada

- ➔ “Paper i capacitats disponibles” a la pàgina 385
- ➔ “Càrrega de paper” a la pàgina 147
- ➔ “Impressió utilitzant la Configuració Fàcil” a la pàgina 162

Impressió d'un fulletó

També podeu imprimir un fulletó que es pot crear reordenant les pàgines i plegant el resultat de la impressió.

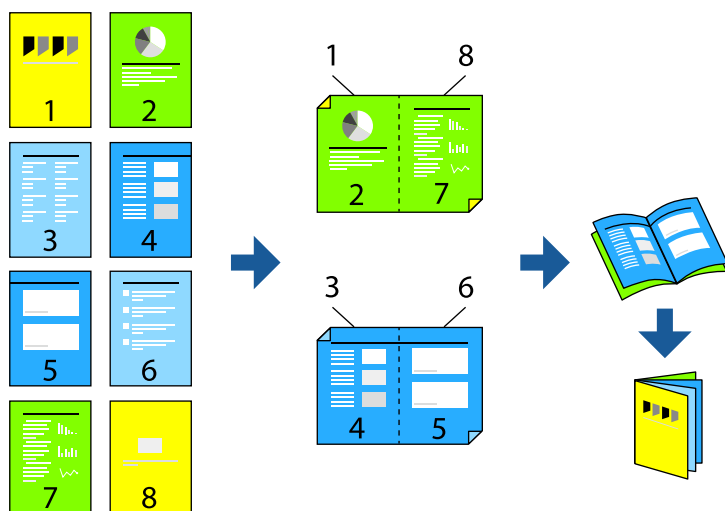

Nota:

- Si no feu servir paper adequat per a la impressió a doble cara, la qualitat de la impressió pot ser inferior i podria haver-hi un embús de paper.
“Paper per a impressió a dues cares” a la pàgina 391
- Segons el tipus de paper i les dades, és possible que la tinta passi a l'altra banda del paper.
- Podeu realitzar una impressió manual a doble cara tret que **EPSON Status Monitor 3** estigui activat. Si l'**EPSON Status Monitor 3** està desactivat, accediu a la finestra del controlador de la impressora, feu clic a **Paràmetres ampliat** a la pestanya **Manteniment** i seleccioneu **Habilita l'EPSON Status Monitor 3**.
- Tanmateix, és possible que la impressió manual a doble cara no estigui disponible si s'accedeix a la impressora a través d'una xarxa o si es fa servir com a impressora compartida.

- A la pestanya **Principal** del controlador de la impressora, seleccioneu el tipus de vora llarga d'enquadrernació a **Impressió a doble cara**.

2. Feu clic a **Configuració**, seleccioneu **Fullet**, i a continuació seleccioneu **Enquadernació central** o **Enquadernació lateral**.
 - Enquadernació central: utilitzeu aquest mètode quan imprimeu un petit nombre de pàgines que puguin apilar-se i plegar-se fàcilment per la meitat.
 - Enquadernació lateral. Utilitzeu aquest mètode quan imprimeu una fulla (quatre pàgines) alhora, doblegant cadascuna per la meitat, i després unint-les en un sol volum.

3. Feu clic a **OK**.

4. Si imprimeu dades que tenen moltes fotografies i imatges, feu clic a **Densitat impressió**, i configureu els ajustos apropiats i, a continuació, feu clic a **D'acord**.

Quan establiu el **Densitat impressió**, podeu ajustar la densitat d'impressió segons el tipus de document.

Nota:

*El procés d'impressió pot ser lent en funció de la combinació d'opcions que s'hagi seleccionat per a **Seleccioneu tipus de document** a la finestra **Ajust de la densitat d'impressió** i per a **Qualitat** a la pestanya **Principal**.*

5. Definiu els altres elements a les pestanyes **Principal** i **Més opcions** com sigui necessari, i feu clic a **D'acord**.

[“Pestanya Principal” a la pàgina 164](#)

[“Pestanya Més opcions” a la pàgina 165](#)

6. Feu clic a **Imprimeix**.

Informació relacionada

- ➔ [“Càrrega de paper” a la pàgina 147](#)
- ➔ [“Paper i capacitats disponibles” a la pàgina 385](#)
- ➔ [“Impressió utilitzant la Configuració Fàcil” a la pàgina 162](#)

Impressió de diverses pàgines en un full

Podeu imprimir diverses pàgines amb dades en un sol full de paper.

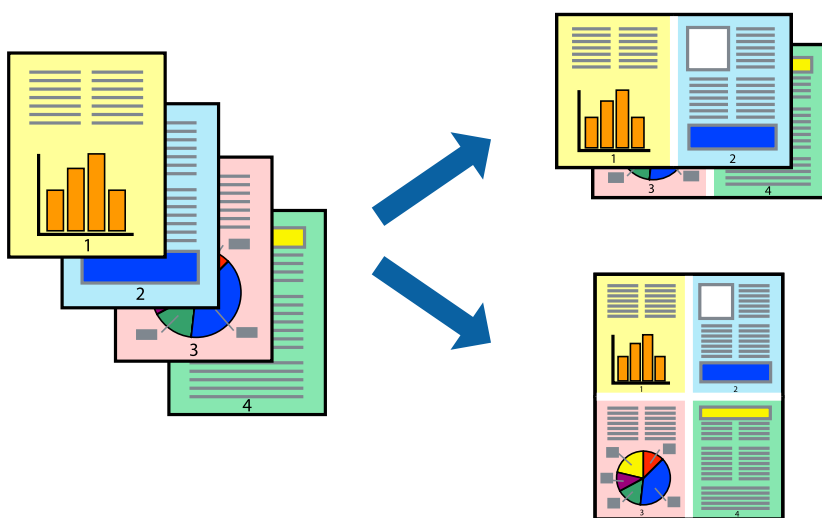

1. A la pestanya **Principal** del controlador de la impressora, seleccioneu **2 per cara**, **4 per cara**, **Sis per cara**, **8 per cara**, **Nou per cara**, o **Setze per cara** com a configuració **Div. pàg.**

2. Feu clic a **ordre de disseny**, definiu la configuració adient i, a continuació, feu clic a **D'acord**.
3. Definiu els altres elements a les pestanyes **Principal** i **Més opcions** com sigui necessari, i feu clic a **D'acord**.
“Pestanya Principal” a la pàgina 164
“Pestanya Més opcions” a la pàgina 165
4. Feu clic a **Imprimeix**.

Informació relacionada

- ➔ “Càrrega de paper” a la pàgina 147
- ➔ “Impressió utilitzant la Configuració Fàcil” a la pàgina 162

Impressió ajustada a la mida del paper

Seleccioneu la mida del paper que heu carregat a la impressora com a paràmetre de Mida del paper de destinació.



1. A la pestanya **Més opcions** del controlador de la impressora, definiu la configuració següent.
 - Mida del document: seleccioneu la mida del paper que heu definit a la configuració de l'aplicació.
 - Paper de sortida: seleccioneu la mida del paper que heu carregat a la impressora.
Encaixa-ho a la pàgina està seleccionat automàticament.

Nota:

*Feu clic a **Centre** per imprimir les imatges reduïdes al centre de la pàgina.*

2. Definiu els altres elements a les pestanyes **Principal** i **Més opcions** com sigui necessari, i feu clic a **D'acord**.
“Pestanya Principal” a la pàgina 164
“Pestanya Més opcions” a la pàgina 165
3. Feu clic a **Imprimeix**.

Informació relacionada

- ➔ “Càrrega de paper” a la pàgina 147
- ➔ “Impressió utilitzant la Configuració Fàcil” a la pàgina 162

Impressió d'un document reduït o augmentat amb qualsevol ampliació

La mida d'un document es pot reduir o ampliar aplicant-hi un percentatge.



1. A la pestanya **Principal** del controlador de la impressora, seleccioneu la mida del document de la configuració **Mida del document**.
2. Seleccioneu la mida del paper en el qual voleu imprimir a la configuració **Paper de sortida**.
3. Seleccioneu **Zoom a i**, a continuació, introduïu un percentatge. Si heu seleccionat **Igual que la mida del document** com a **Paper de sortida**, abans seleccioneu **Redueix/Amplia document**.
4. Definiu els altres elements a les pestanyes **Principal** i **Més opcions** com sigui necessari, i feu clic a **D'acord**.
“Pestanya Principal” a la pàgina 164
“Pestanya Més opcions” a la pàgina 165
5. Feu clic a **Imprimeix**.

Informació relacionada

- ➔ “Càrrega de paper” a la pàgina 147
- ➔ “Impressió utilitzant la Configuració Fàcil” a la pàgina 162

Impressió d'una imatge ampliada en diversos fulls (creació d'un pòster)

Aquesta característica us permet imprimir una imatge en diversos fulls de paper. Podeu crear un pòster més gran si els enganxeu junts.

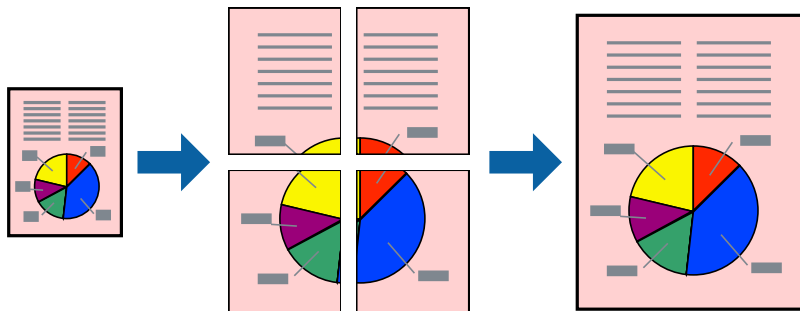

Nota:

Aquesta opció no està disponible amb la impressió a doble cara.

1. A la pestanya del controlador de la impressora **Principal**, seleccioneu **2x1 Poster**, **2x2 Poster**, **Pòster 3x3**, o **Pòster 4x4** com a configuració **Div. pàg.**

2. Feu clic a **Paràmetres**, definiu la configuració adient i, a continuació, feu clic a **D'acord**.

Nota:

Imprimeix guies de tall us permet imprimir una guia de tall.

3. Definiu els altres elements a les pestanyes **Principal** i **Més opcions** com sigui necessari, i feu clic a **D'acord**.

“Pestanya **Principal**” a la pàgina 164

“Pestanya **Més opcions**” a la pàgina 165

4. Feu clic a **Imprimeix**.

Informació relacionada

➔ “Càrrega de paper” a la pàgina 147

➔ “Impressió utilitzant la Configuració Fàcil” a la pàgina 162

Realització de pòsters utilitzant marques d'alineació superposades

A continuació, es mostra un exemple de com confeccionar un pòster quan s'ha seleccionat **Pòster 2x2** i s'ha seleccionat **Marques d'alineació de superposició** a **Imprimeix guies de tall**.

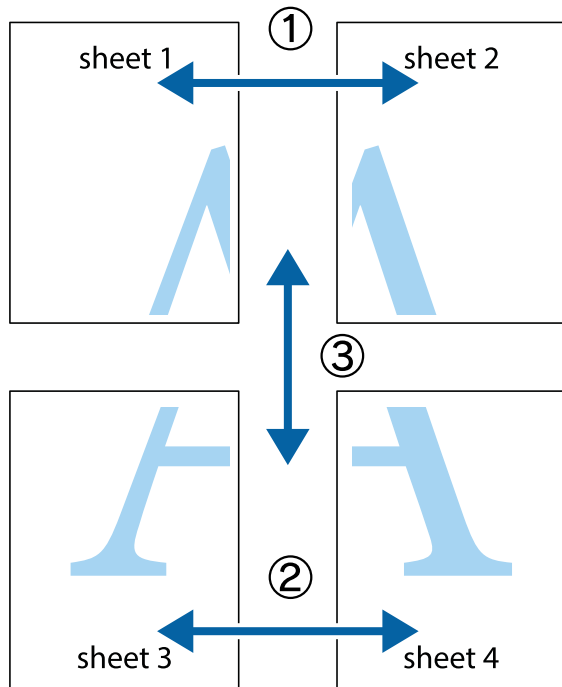

1. Prepareu el Sheet 1 i el Sheet 2. Talleu els marges del Sheet 1 per la línia vertical blava, pel mig de les creus que hi ha a la part superior i inferior.

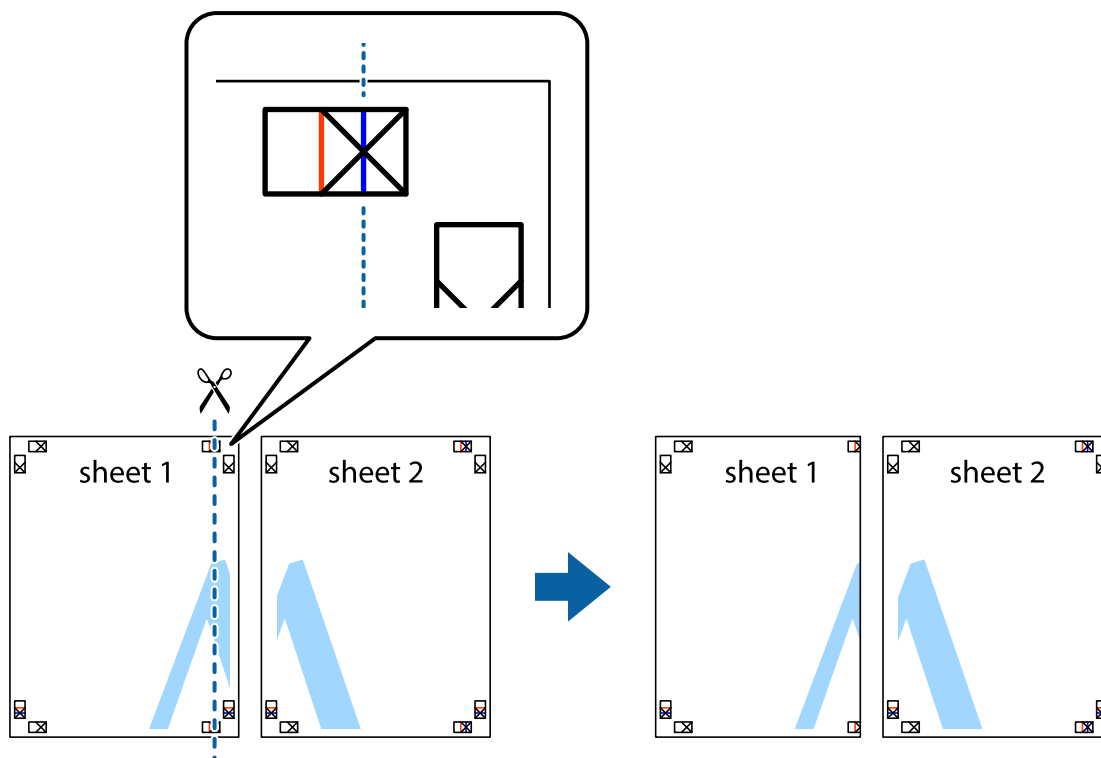

2. Col·loqueu la vora del Sheet 1 sobre el Sheet 2 i alineu les creus; després, enganxeu temporalment els dos fulls per la part del darrere.

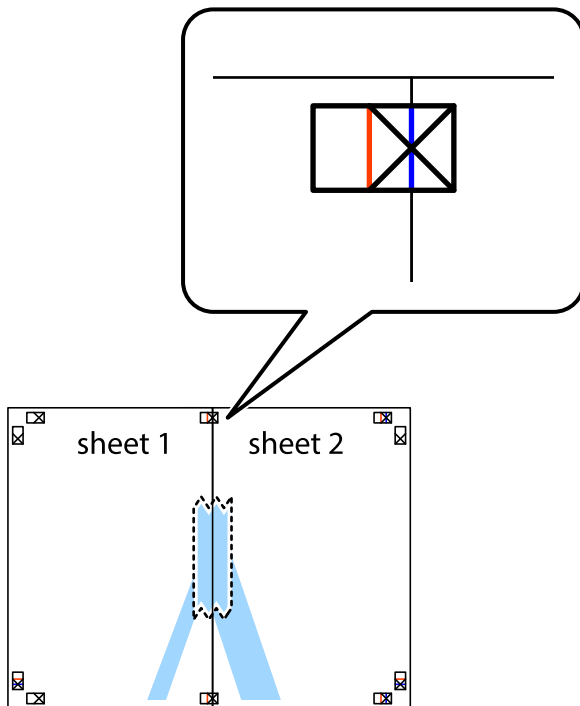

3. Talleu els fulls enganxats per la línia vertical vermella, pel mig de les marques d'alineació (aquest cop, la línia cap a l'esquerra de les creus).

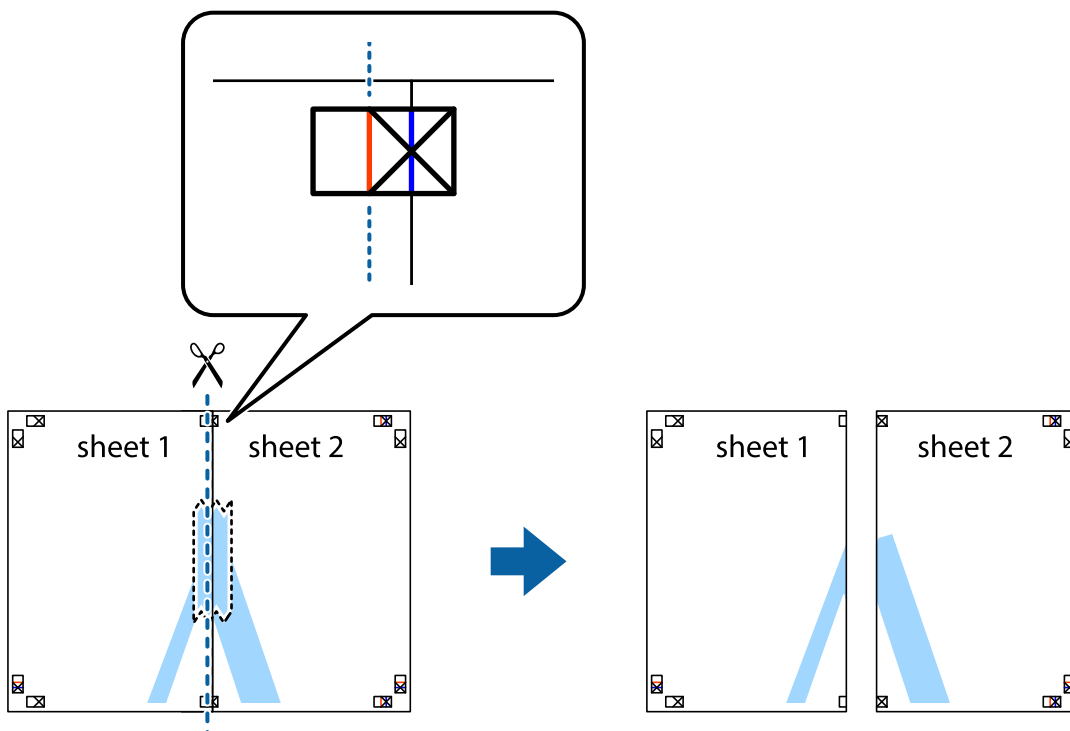

- Enganxeu els fulls per la part del darrere.

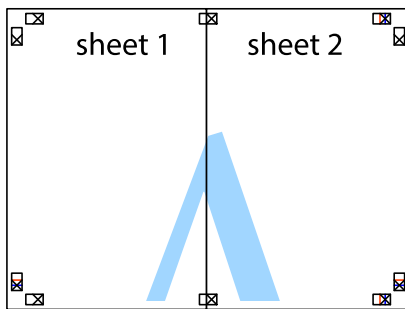

- Repetiu els passos de l'1 al 4 per enganxar plegats el Sheet 3 i el Sheet 4.
- Talleu els marges del Sheet 1 i el Sheet 2 per la línia horitzontal blava, pel mig de les creus que hi ha a la part esquerra i la dreta.

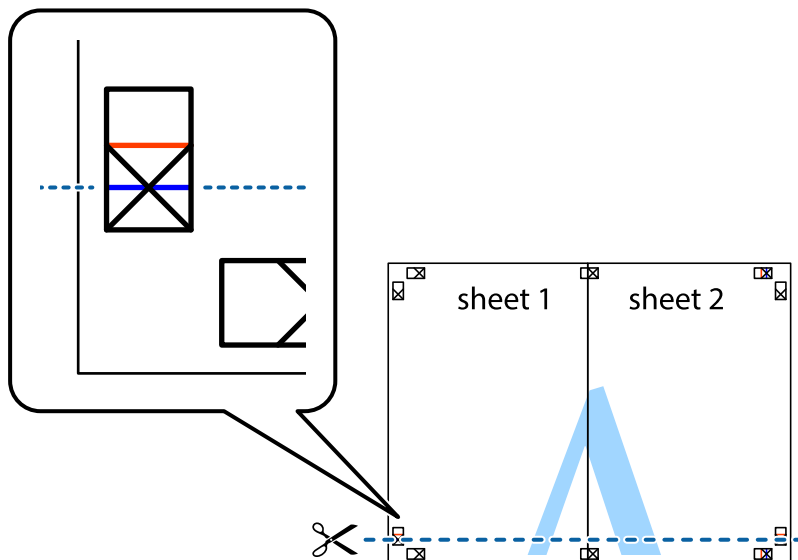

7. Col·loqueu la vora del Sheet 1 i el Sheet 2 sobre el Sheet 3 i el Sheet 4, alineeu les creus i enganxeu temporalment els fulls per la part del darrere.

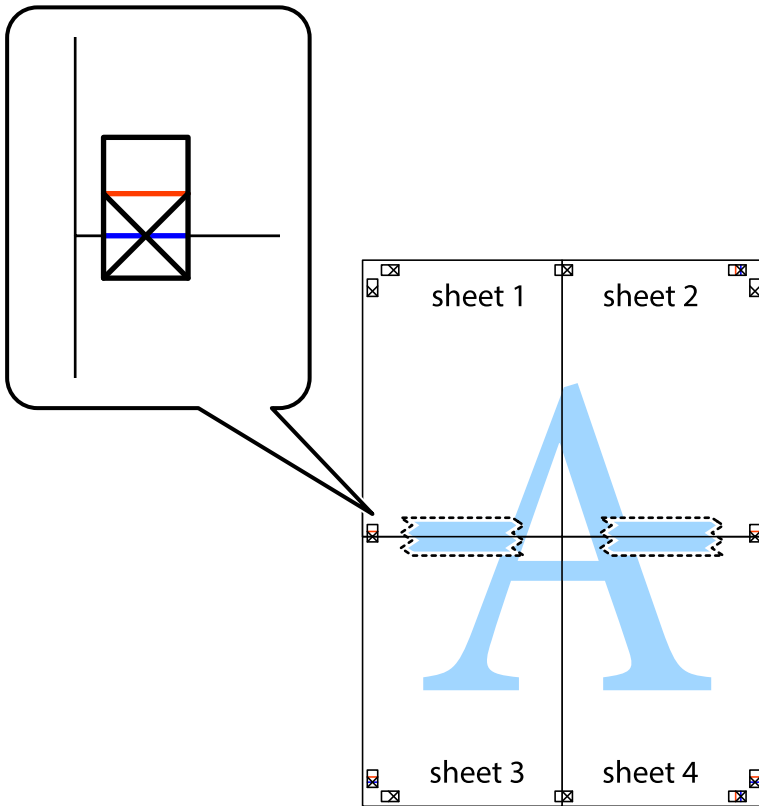

8. Talleu els fulls enganxats per la línia horitzontal vermella, pel mig de les marques d'alineació (aquest cop, la línia de damunt de les creus).

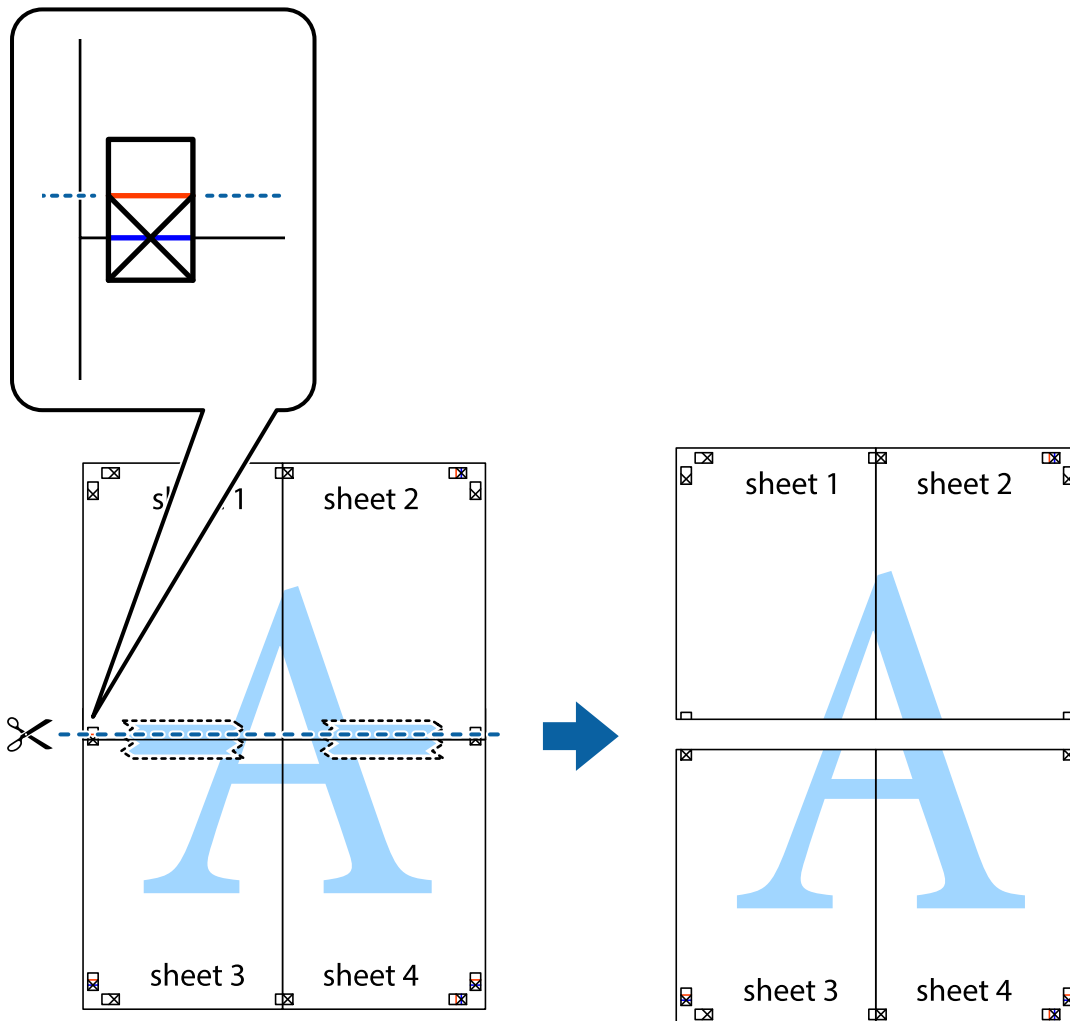

9. Enganxeu els fulls per la part del darrere.

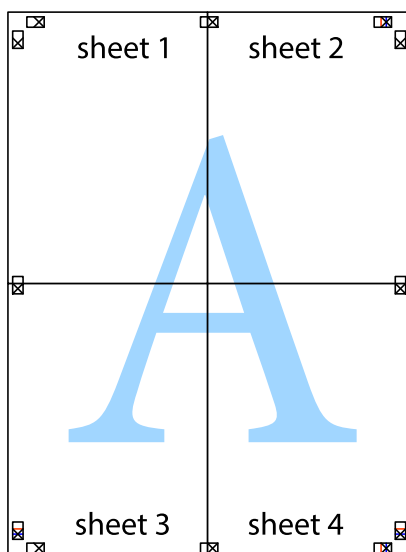

10. Talleu els marges que sobrin per la guia exterior.

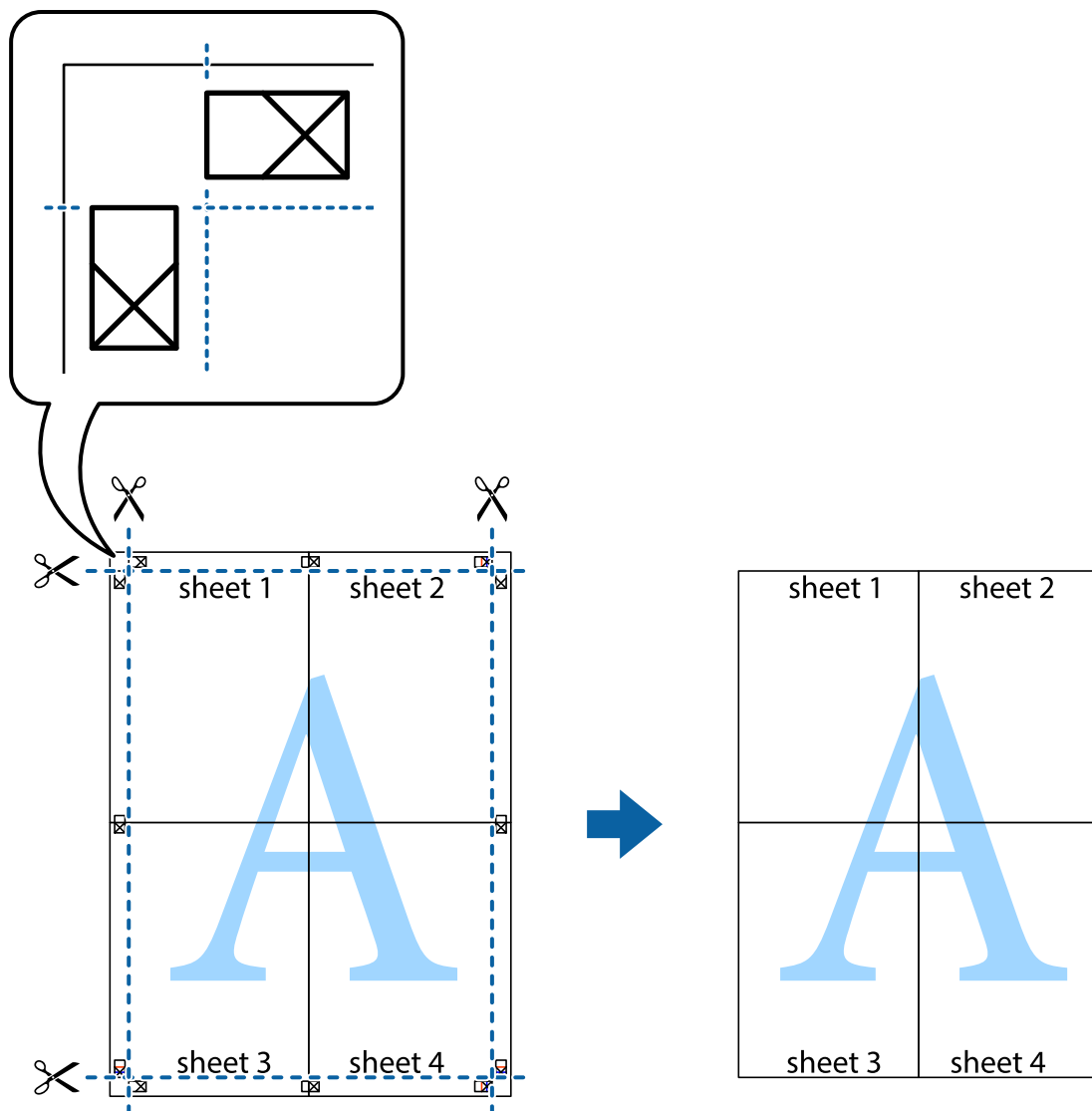

Impressió amb capçalera i peu de pàgina

Podeu imprimir informació com ara un nom d'usuari i la data d'impressió en capçaleres o peus de pàgina.

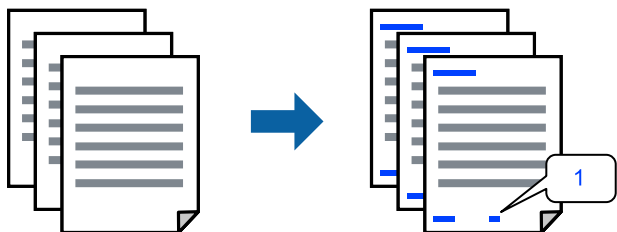

1. A la pestanya **Més opcions** del controlador de la impressora, feu clic a **Funcions de filigrana** i, a continuació, seleccioneu **Capçalera/Peu de pàgina**.

2. **Paràmetres** i, a continuació, seleccioneu els elements que voleu imprimir i feu clic a **OK**.

Nota:

- Per especificar el primer número de pàgina, seleccioneu **Número pàgina** de la posició que voleu imprimir a la capçalera o al peu de pàgina, i a continuació seleccioneu el número a **Núm. d'inici**.
- Si voleu imprimir text a la capçalera o al peu de pàgina, seleccioneu la posició on voleu imprimir, i a continuació, seleccioneu **Text**. Introduïu el text que voleu imprimir al camp d'entrada de text.

3. Definiu els altres elements a les pestanyes **Principal** i **Més opcions** com sigui necessari, i feu clic a **D'acord**.

[“Pestanya Principal” a la pàgina 164](#)

[“Pestanya Més opcions” a la pàgina 165](#)

4. Feu clic a **Imprimeix**.

Informació relacionada

- ➔ [“Càrrega de paper” a la pàgina 147](#)
- ➔ [“Impressió utilitzant la Configuració Fàcil” a la pàgina 162](#)

Impressió d'un patró anticòpia

Podeu imprimir un patró anticòpia a les vostres impressions. En la impressió, les lletres mateixes no s'imprimeixen i tota la impressió apareix amb trames suaus. Les lletres amagades apareixen en fotocopiar per distingir de manera fàcil l'original de les còpies.



Patró anticòpia està disponible per a les condicions següents:

- Tipus de paper: paper normal, paper de còpia, capçalera, paper reciclat, paper de colors, paper preimprès, paper normal d'alta qualitat o paper gruixut 1
- Qualitat: Estàndard
- Impressió a doble cara: Desactivat
- Correcció de color: Automàtic
- Paper de gra curt: no seleccionat

Nota:

També podeu afegir un patró anticòpia propi.

1. A la pestanya **Més opcions** del controlador de la impressora, feu clic a **Funcions de filigrana** i, a continuació, seleccioneu Patró anticòpia.
2. Feu clic a **Paràmetres** per canviar detalls com ara la mida i la densitat del patró.
3. Definiu els altres elements a les pestanyes **Principal** i **Més opcions** com sigui necessari, i feu clic a **D'acord**.
[“Pestanya Principal” a la pàgina 164](#)

[“Pestanya Més opcions” a la pàgina 165](#)

4. Feu clic a **Imprimeix**.

Informació relacionada

- ➔ [“Càrrega de paper” a la pàgina 147](#)
- ➔ [“Impressió utilitzant la Configuració Fàcil” a la pàgina 162](#)

Impressió d'una filigrana

A les impressions es poden imprimir filigranes com ara "Confidencial". També podeu afegir filigranes pròpies.

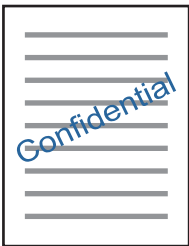

1. A la pestanya **Més opcions** del controlador de la impressora, feu clic a **Funcions de filigrana** i, a continuació, seleccioneu un patró de filigranes.
2. Feu clic a **Paràmetres** per canviar detalls com ara la mida, la densitat o la posició del patró o la marca.
3. Definiu els altres elements a les pestanyes **Principal** i **Més opcions** com sigui necessari, i feu clic a **D'acord**.
4. Feu clic a **Imprimeix**.

Informació relacionada

- ➔ [“Càrrega de paper” a la pàgina 147](#)
- ➔ [“Impressió utilitzant la Configuració Fàcil” a la pàgina 162](#)

Impressió de treballs protegits per contrasenya

Podeu definir una contrasenya per a un treball d'impressió perquè comenci a imprimir només després d'haver introduït la contrasenya al tauler de control de la impressora.

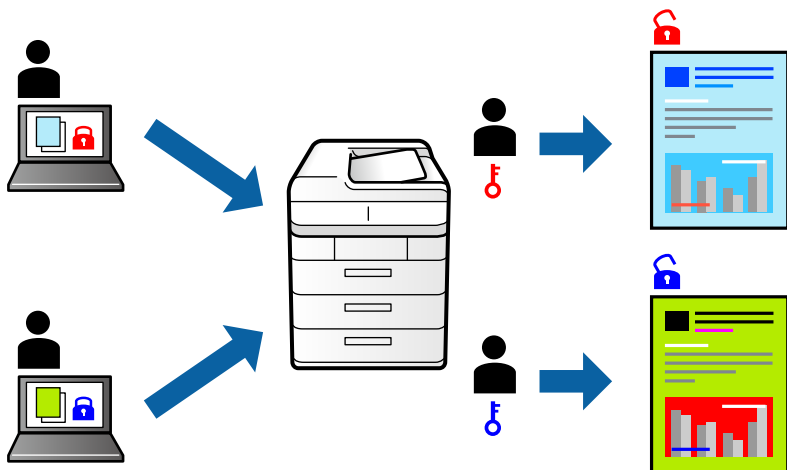

1. A la pestanya **Més opcions** del controlador de la impressora, seleccioneu **Treball confidencial** i, a continuació, introduïu una contrasenya i feu clic a **D'acord**.
2. Definiu els altres elements com calgui i, a continuació, feu clic a **D'acord**.
3. Feu clic a **Imprimeix**.
4. Per imprimir el treball, seleccioneu **Impr. de mem. interna** a la pantalla d'inici del tauler de control de la impressora. Seleccioneu el treball que voleu imprimir i, a continuació, introduïu la contrasenya.

Informació relacionada

- ➔ [“Càrrega de paper” a la pàgina 147](#)
- ➔ [“Impressió utilitzant la Configuració Fàcil” a la pàgina 162](#)

Impressió de diversos fitxers alhora

Organitzador de treballs Lite us permet combinar diversos fitxers creats en diferents aplicacions i imprimir-los com a un sol treball d'impressió. Podeu especificar la configuració d'impressió per a fitxers combinats, com ara el disseny multipàgines, i la impressió a doble cara.

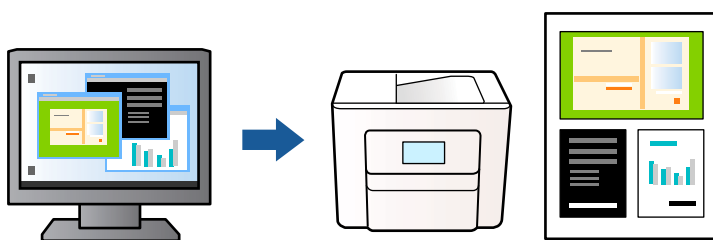

1. A la pestanya **Principal** del controlador de la impressora, seleccioneu **Organitzador de treballs Lite** i, a continuació, feu clic a **D'acord**.

[“Pestanya Principal” a la pàgina 164](#)

2. Feu clic a **Imprimeix**.

En iniciar la impressió, es mostra la finestra Organitzador de treballs Lite.

3. Amb la finestra Organitzador de treballs Lite oberta, obriu el fitxer que vulgueu combinar amb el fitxer actual i repetiu els passos anteriors.

4. En seleccionar un treball d'impressió afegit a Projecte d'impressió a la finestra Organitzador de treballs Lite, podreu editar el disseny de la pàgina.

5. Feu clic a **Imprimeix** al menú **Fitxer** per començar a imprimir.

Nota:

*Si tanqueu la finestra Organitzador de treballs Lite abans d'afegir totes les dades d'impressió al Projecte d'impressió, el treball d'impressió en el qual estigueu treballant es cancel·la. Feu clic a **Desa** al menú **Fitxer** per desar el treball actual. L'extensió del fitxer desat és «ecl».*

*Per obrir un Projecte d'impressió, feu clic a **Organitzador de treballs Lite** a la pestanya **Manteniment** del controlador de la impressora per obrir la finestra Organitzador de treballs Lite. A continuació, seleccioneu **Obre** al menú **Fitxer** per seleccionar el fitxer.*

Informació relacionada

➔ [“Càrrega de paper” a la pàgina 147](#)

➔ [“Impressió utilitzant la Configuració Fàcil” a la pàgina 162](#)

Impressió utilitzant la funció d'impressió de color universal

Podeu millorar la visibilitat dels textos i les imatges de les còpies impreses.

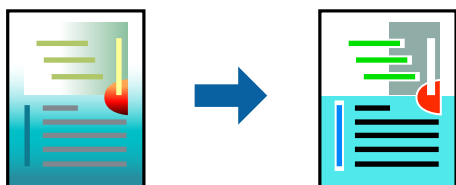

Impressió universal en color només està disponible quan s'ha seleccionat la configuració següent.

- Tipus de paper: paper normal, paper de còpia, capçalera, paper reciclat, paper de color, paper preimprès, paper normal d'alta qualitat o paper gruixut 1
- Qualitat: **Estàndard** o una qualitat superior
- Color d'impressió: **Color**
- Aplicacions: Microsoft® Office 2007 o posterior
- Mida de text: 96 punts o més petit

1. A la pestanya **Més opcions** del controlador de la impressora, feu clic a **Opcions de la imatge** a la configuració **Correcció de color**.

2. Seleccioneu una opció de la configuració **Impressió universal en color**.

3. Feu clic a **Opcions de millora** per establir altres configuracions.

- Definiu els altres elements a les pestanyes **Principal** i **Més opcions** com sigui necessari, i feu clic a **D'acord**.

[“Pestanya Principal” a la pàgina 164](#)

[“Pestanya Més opcions” a la pàgina 165](#)

- Feu clic a **Imprimeix**.

Nota:

- Alguns caràcters es poden veure alterats per patrons, com pot ser "+", que pot aparèixer com a "±".
- Els patrons específics d'aplicacions i els subratllats poden alterar el contingut imprès en utilitzar aquestes configuracions.
- La qualitat de la impressió es pot reduir en fotografies i altres imatges en utilitzar les configuracions *Impressió universal en color*.
- La impressió es duu a terme més lentament en utilitzar les configuracions *Impressió universal en color*.

Informació relacionada

➔ [“Càrrega de paper” a la pàgina 147](#)

➔ [“Impressió utilitzant la Configuració Fàcil” a la pàgina 162](#)

Ajustament del color de la impressió

Podeu ajustar els colors que s'usen en el treball d'impressió. Aquests ajusts no s'apliquen a les dades originals.

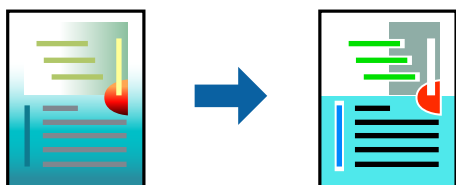

PhotoEnhance genera imatges més nítides i colors més vius, ja que ajusta automàticament el contrast, la saturació i la brillantor de les dades de la imatge original.

Nota:

PhotoEnhance ajusta el color analitzant la posició del tema. Així doncs, si heu canviat la posició del tema reduint, ampliant, retallant o girant la imatge, el color podria canviar de manera inesperada. Si la imatge està desenfocada, el to podria ser poc natural. Si el color canvia o esdevé poc natural, imprimeix amb un altre mode que no sigui **PhotoEnhance**.

- A la pestanya **Més opcions** del controlador de la impressora, seleccioneu el mètode de correcció de color des de la configuració **Correcció de color**.
 - Automàtic: aquesta configuració ajusta el to automàticament per coincidir amb la configuració de tipus de paper i qualitat d'impressió.
 - Personalitzat: feu clic a **Avançada**, podeu personalitzar els vostres ajusts.
- Definiu els altres elements a les pestanyes **Principal** i **Més opcions** com sigui necessari, i feu clic a **D'acord**.
- Feu clic a **Imprimeix**.

Informació relacionada

➔ [“Càrrega de paper” a la pàgina 147](#)

➔ [“Impressió utilitzant la Configuració Fàcil” a la pàgina 162](#)

Impressió per destacar línies primes

Podeu fer més gruixudes les línies que són massa primes en imprimir.

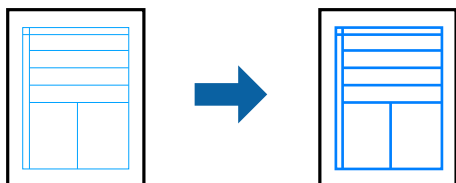

1. A la pestanya **Més opcions** del controlador de la impressora, feu clic a **Opcions de la imatge** a la configuració **Correcció de color**.
2. Seleccioneu **Destaca les línies fines**.
3. Definiu els altres elements a les pestanyes **Principal** i **Més opcions** com sigui necessari, i feu clic a **D'acord**.
4. Feu clic a **Imprimeix**.

Informació relacionada

- ➔ “Càrrega de paper” a la pàgina 147
- ➔ “Impressió utilitzant la Configuració Fàcil” a la pàgina 162
- ➔ “Càrrega de paper” a la pàgina 147

Impressió clara de codis de barres

Si els codis de barres impresos no es poden llegir correctament, podeu imprimir amb més claredat reduint el sagnat de tinta. Només activeu aquesta funció si el codi de barres que heu imprès no es pot escanejar.

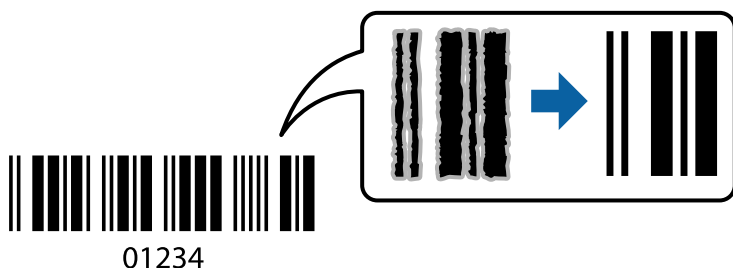

Podeu utilitzar aquesta funció en les següents condicions.

- Paper: paper normal, capçalera, paper reciclat, paper de colors, paper preimprès, paper normal d'alta qualitat, paper gruixut, Epson Photo Quality Ink Jet, Epson Matte o sobre
- Tipus de paper: Definiu el tipus de paper adequat en funció del paper que s'utilitzi per imprimir.
“[Llista de tipus de paper](#)” a la pàgina 149
- Qualitat: **Estàndard, Alta**
Epson Photo Quality Ink Jet, Epson Matte i el paper gruixut fins a 151–256 g/m² no són compatibles amb **Alta**.

Nota:

No sempre es poden millorar les imatges borroses en funció de les circumstàncies.

1. A la pestanya **Manteniment** del controlador de la impressora, feu clic a **Paràmetres ampliat** i, a continuació, seleccioneu **Mode de codi de barres**.
2. Definiu els altres elements a les pestanyes **Principal** i **Més opcions** com sigui necessari, i feu clic a **D'acord**.
“Pestanya Principal” a la pàgina 164
“Pestanya Més opcions” a la pàgina 165
3. Feu clic a **Imprimeix**.

Informació relacionada

- ➔ “Càrrega de paper” a la pàgina 147
- ➔ “Impressió utilitzant la Configuració Fàcil” a la pàgina 162

Impressió d'un document mitjançant un controlador d'impressora PostScript (Windows)

Un controlador d'impressora PostScript és un controlador que envia ordres d'impressió a una impressora utilitzant llenguatge de descripció de pàgines PostScript.

1. Obriu el fitxer que voleu imprimir.
Carregueu paper a la impressora si encara no s'ha carregat.
2. Feu clic a **Imprimeix** o **Configuració de la impressió** al menú **Fitxer**
3. Seleccioneu la impressora.
4. Seleccioneu **Preferències** o **Propietats** per accedir a la finestra del controlador de la impressora.

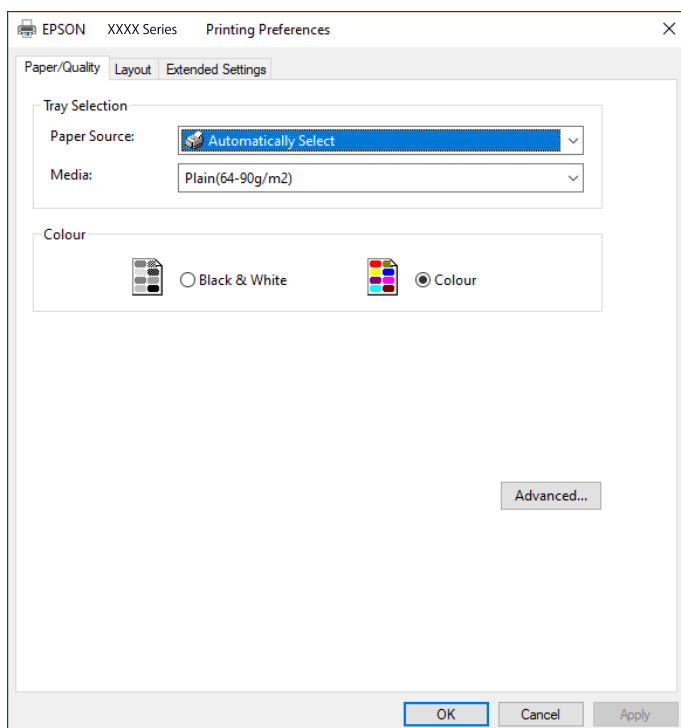

5. Canvieu la configuració segons calgui.
Consulteu les opcions del menú del controlador de la impressora per obtenir més informació.
6. Feu clic a **OK** per tancar el controlador de la impressora per a més informació.
7. Feu clic a **Imprimeix**.

Informació relacionada

- ➔ [“Paper i capacitats disponibles” a la pàgina 385](#)
- ➔ [“Càrrega de paper” a la pàgina 147](#)
- ➔ [“Llista de tipus de paper” a la pàgina 149](#)
- ➔ [“Pestanya de paper/qualitat” a la pàgina 188](#)
- ➔ [“Pestanya Format” a la pàgina 189](#)

Opcions de menú per al controlador PostScript de la impressora

Obriu la finestra d'impressió en una aplicació, seleccioneu la impressora i, a continuació, accediu a la finestra del controlador de la impressora.

Nota:

Els menús varien en funció de la opció que hàgiu seleccionat.

Pestanya de paper/qualitat

Selecció de safata:

Seleccioneu la font del paper i el suport.

Font del paper:

Seleccioneu la font de paper de la qual s'alimenta el paper.

Seleccioneu **Selecciona automàticament** per escollir automàticament la font de paper seleccionada a la **Configuració del paper** a la impressora.

Suport:

Seleccioneu el tipus de paper en el qual voleu imprimir. Si seleccioneu **No especificada**, la impressió es durà a terme des de la font de paper per a la qual el tipus de paper està definit com es mostra a continuació en els ajustos de la impressora.

Paper normal, Recycled, Paper normal de gran qualitat

No obstant això, el paper no pot venir d'una font de paper per a la qual, al **Conf. selecció autom.** de la impressora, la font de paper estigui apagada.

Color:

Seleccioneu el color per al treball d'impressió.

Pestanya Format

Orientació:

Seleccioneu l'orientació que voleu utilitzar per imprimir.

Impressió a dues cares:

Permet realitzar una impressió a doble cara.

Ordre de pàgina:

Seleccioneu per imprimir des del principi o des de la darrera pàgina. Si seleccioneu **De darrere a davant**, les pàgines s'apilen en l'ordre correcte en base a la numeració de les pàgines després de la impressió.

Format de les pàgines:

Pàgines per full:

Pàgines per distribució de full:

Permet especificar la distribució del full en imprimir diverses pàgines en un full.

Fulletó:

Enquadernació de fulletons:

Seleccioneu la posició d'enquadernació per al fulletó.

Dibuix de vores:

Seleccioneu-ho si voleu col·locar una línia a la vora per a cada pàgina en imprimir diverses pàgines en un full o en crear un fulletó.

Pestanya Extended Settings

Job Settings:

Si l'administrador ha limitat l'ús de la impressora, només està disponible la impressió després de registrar el vostre compte a la impressora del controlador. Contacteu l'administrador per al vostre compte d'usuari.

Save Access Control settings:

Us permet introduir un nom d'usuari i una contrasenya.

User Name:

Introduïu un nom d'usuari.

Password:

Introduïu una contrasenya.

Reserve Job Settings:

Ajust de la configuració per a treballs d'impressió emmagatzemats a la memòria de la impressora.

Confidential Job:

Seleccioneu **Confidential Job** i introduïu la contrasenya. La impressora no imprimirà fins que introduïu la contrasenya al tauler de control de la impressora.

Password:

Introduïu la contrasenya del treball confidencial.

User Name:

Introduïu un nom d'usuari.

Job Name:

Introduïu un nom de treball.

Opcions avançades

Paper/sortida:

Seleccioneu la mida i el nombre de còpies.

Mida del paper:

Seleccioneu la mida de paper en la qual voleu imprimir.

Comptador de còpies:

Establiu el nombre de còpies que vulgueu imprimir.

Gràfic:

Establiu els elements de menú següents.

Qualitat d'impressió:

Seleccioneu la qualitat d'impressió que voleu utilitzar per imprimir.

Gestió del color de les imatges:

Seleccioneu el mètode o finalitat ICM.

Modificació a escala:

Permet reduir o ampliar el document.

Tipus TrueType:

Estableix el tipus de lletra substitutiu al tipus de lletra TrueType.

Opcions de document:

Funcions d'impressió avançades:

Permet establir configuracions detallades per a les funcions d'impressió.

Opcions PostScript:

Permet establir configuracions opcionals.

Funcions d'impressora:

Establiu els elements de menú següents.

Color Mode:

Seleccioneu si voleu imprimir en color o en monocrom.

Press Simulation:

Podeu seleccionar un color de tinta CMYK per simular quan imprimiu reproduint el color de tinta CMYK de la impressora d'òfset.

Ink Save Mode:

Estalvia tinta reduint la densitat d'impressió.

Rotate by 180°:

Rota les dades 180 graus abans de la impressió.

Impressió des d'un ordinador — Mac OS

Impressió utilitzant la Configuració Fàcil



Nota:

Les operacions i les pantalles són diferents segons l'aplicació. Per obtenir més informació, consulteu l'ajuda de l'aplicació.

1. Carregueu paper a la impressora.
“Carrega de paper” a la pàgina 150
2. Obriu el fitxer que voleu imprimir.
3. Seleccioneu **Imprimeix** al menú **Fitxer** o una altra ordre per accedir al diàleg d'impressió.
Si cal, feu clic a **Mostra els detalls** o a ▼ per ampliar la finestra d'impressió.
4. Seleccioneu la impressora.

5. Seleccioneu **Paràmetres d'impressió** al menú emergent.

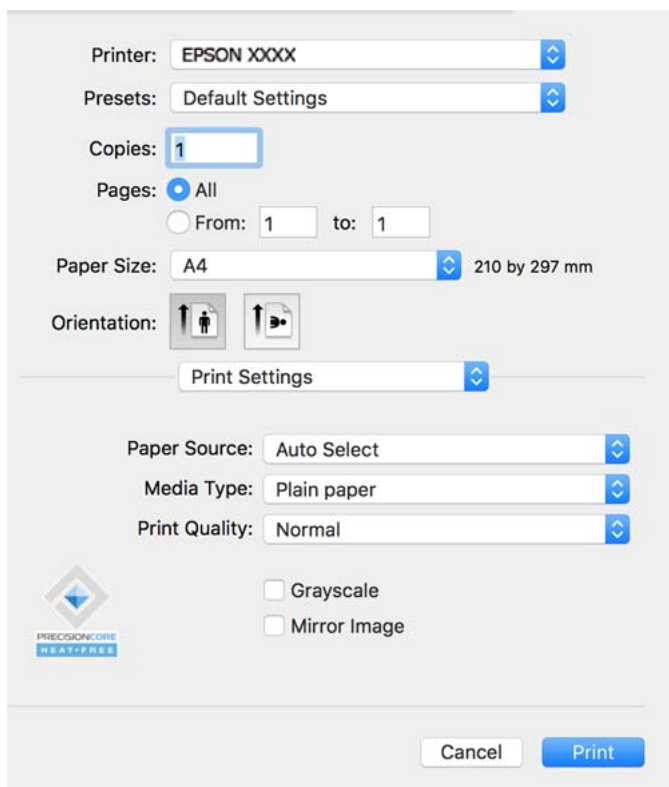

Nota:

Si el menú **Paràmetres d'impressió** no es pot mostrar a macOS Catalina (10.15) o posterior, macOS High Sierra (10.13), macOS Sierra (10.12), OS X El Capitan (10.11), OS X Yosemite (10.10), OS X Mavericks (10.9), el controlador d'impressora Epson no s'ha instal·lat correctament. Habiliteu-lo des del menú següent.

Seleccioneu **Preferències del Sistema** al menú Apple > **Impressores i Escàners** (o **Impressió i Escaneig**, **Impressió i Fax**), traieu la impressora i després torneu-la a afegir. Consulteu el següent per afegir una impressora.

[“Afegir una impressora Epson original \(només per a Mac OS\)” a la pàgina 294](#)

macOS Mojave (10.14) no pot accedir a **Paràmetres d'impressió** des d'aplicacions creades per Apple com ara TextEdit.

6. Canvieu la configuració segons calgui.

Consulteu les opcions del menú del controlador de la impressora per obtenir més informació.

7. Feu clic a **Imprimeix**.

Nota:

Si voleu cancel·lar la impressió, al vostre ordinador, feu clic a la icona de la impressora al **Acobla**. Seleccioneu el treball

que vulgueu cancel·lar i, a continuació, feu clic a  al costat de la barra de progrés. Això no obstant, no podeu cancel·lar un treball d'impressió des de l'ordinador un cop s'ha enviat completament a la impressora. En aquest cas, cancel·leu el treball d'impressió des del tauler de control de la impressora.

Informació relacionada

- ➔ [“Paper i capacitats disponibles” a la pàgina 385](#)
- ➔ [“Llista de tipus de paper” a la pàgina 149](#)
- ➔ [“Opcions de menú de Paràmetres d'impressió” a la pàgina 194](#)

Opcions de menú del controlador de la impressora

Obriu la finestra d'impressió en una aplicació, seleccioneu la impressora i, a continuació, accediu a la finestra del controlador de la impressora.

Nota:

Els menús varien en funció de la opció que hàgiu seleccionat.

Opcions de menú de distribució

Pàgines per full:

Seleccioneu el nombre de pàgines a imprimir en un full.

Direcció del disseny:

Especifiqueu l'ordre en el qual s'imprimiran les pàgines.

Vores:

Imprimeix una vora al voltant de les pàgines.

Orientació de pàgina inversa:

Rota les pàgines 180 graus abans de la impressió. Seleccioneu aquest element quan imprimeix en paper com ara sobres que es carreguin en una direcció fixa a la impressora.

Rotar horitzontalment:

Rota la imatge per imprimir-la com si fos un mirall.

Opcions de menú de correspondència de colors

ColorSync/EPSON Color Controls:

Seleccioneu el mètode d'ajust de color. Aquestes opcions ajusten els colors entre la impressora i la pantalla de l'ordinador per minimitzar la diferència de color.

Opcions de menú per a la manipulació del paper

Intercalar pàgines:

Imprimir documents de diverses pàgines intercalats en ordre i classificats en conjunts.

Pàgines a imprimir:

Seleccioneu per imprimir només les pàgines senars o parells.

Ordre de pàgina:

Seleccioneu per imprimir des del principi o des de la darrera pàgina.

Ajust a la mida del paper:

Imprimeix ajustant a la mida del paper que heu carregat.

Mida del paper de destinació:

Seleccioneu la mida del paper en el que voleu imprimir.

Només reduir:

Seleccioneu aquesta opció si voleu reduir la mida només quan les dades d'impressió són massa grans per a la mida del paper carregat a la impressora.

Opcions de menú de portades

En funció de la versió del sistema operatiu, és possible que no es mostri aquest menú.

Impressió de portades:

Seleccioneu si voleu imprimir o no una portada. Quan vulgueu afegir una contraportada, seleccioneu **Contraportada**.

Tipus portades:

Seleccioneu els continguts de la portada.

Opcions de menú de Paràmetres d'impressió

Paper Source:

Seleccioneu la font de paper de la qual s'alimenta el paper. Seleccioneu **Selecció automàtica** per escollir automàticament la font de paper seleccionada a la configuració de paper de la impressora.

Tipus de suport:

Seleccioneu el tipus de paper en el que voleu imprimir. Si seleccioneu **Selecció automàtica (paper normal)**, la impressió es durà a terme des de la font de paper per a la qual el tipus de paper està definit com es mostra a continuació en els ajustos de la impressora.

papers simples, Preprinted, Letterhead, Color, Recycled, Paper normal de gran qualitat

No obstant això, el paper no pot venir d'una font de paper per a la qual, al **Conf. selecció autom.** de la impressora, la font de paper estigui apagada.

Qualitat d'impressió:

Seleccioneu la qualitat d'impressió que vulgueu utilitzar per imprimir. Les opcions varien segons el tipus de paper.

Escala de grisos:

Seleccioneu si voleu imprimir en negre o en tonalitats de grisos.

Mirror Image:

Inverteix la imatge perquè s'imprimeixi com apareixeria en un mirall.

Opcions de menú de Color Options

Paràmetres manuals:

Ajust manual dels colors. A **Paràmetres avançats**, podeu seleccionar configuracions més específiques.

PhotoEnhance:

Genera imatges més nítides i colors més vius, ja que ajusta automàticament el contrast, la saturació i la brillantor de les dades de la imatge original.

Off (No Color Adjustment):

Imprimir sense millorar ni ajustar el color de cap manera.

Opcions de menú de Two-sided Printing Settings

Two-sided Printing:

Imprimeix a les dues cares del paper.

Afegir predefinit d'impressió per imprimir fàcil

Si creeu un predefinit de la configuració d'impressió que utilitzeu amb freqüència, podeu imprimir fàcilment seleccionant el predefinit a la llista.

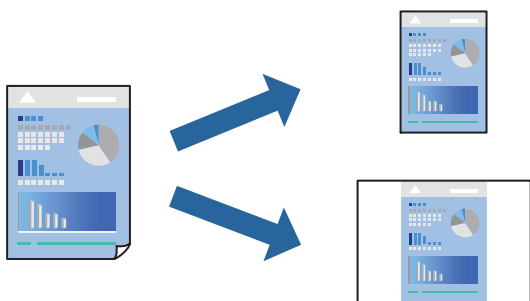

1. Establiu cada element, com ara **Paràmetres d'impressió i Orientació (Mida del paper, Tipus de suport, entre altres)**.
2. Feu clic a **Predefinit** per desar la configuració actual com a predefinida.
3. Feu clic a **OK**.

Nota:

Per eliminar un predefinit afegit, feu clic a **Predefinit** > **Mostra predefinit**, seleccioneu el nom del predefinit que vulgueu eliminar de la llista i elimineu-lo.

4. Feu clic a **Imprimeix**.

La pròxima vegada que desitgeu imprimir amb la mateixa configuració, seleccioneu el nom de l'ajust registrat des de **Predefinit**.

Informació relacionada

- ➔ “Càrrega de paper” a la pàgina 147
- ➔ “Impressió utilitzant la Configuració Fàcil” a la pàgina 191

Impressió a doble cara

Podeu imprimir a les dues cares del paper.

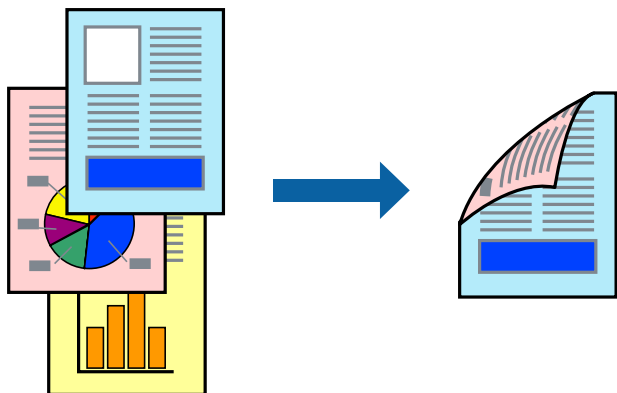

Nota:

- Si no feu servir paper adequat per a la impressió a doble cara, la qualitat de la impressió pot ser inferior i podria haver-hi un embús de paper.

[“Paper per a impressió a dues cares” a la pàgina 391](#)

- Segons el tipus de paper i les dades, és possible que la tinta passi a l'altra banda del paper.

1. Seleccioneu **Two-sided Printing Settings** al menú emergent.
2. Seleccioneu l'enquadernació a **Two-sided Printing**.
3. Si cal, definiu els altres elements.
4. Feu clic a **Imprimeix**.

Informació relacionada

- ➔ [“Paper i capacitats disponibles” a la pàgina 385](#)
- ➔ [“Càrrega de paper” a la pàgina 147](#)
- ➔ [“Impressió utilitzant la Configuració Fàcil” a la pàgina 191](#)

Impressió de diverses pàgines en un full

Podeu imprimir diverses pàgines amb dades en un sol full de paper.



1. Seleccioneu **Disseny** al menú emergent.
2. Definiu el nombre de pàgines a **Pàgines per full**, la **Direcció del disseny** (ordre de pàgina) i **Vora**.
[“Opcions de menú de distribució” a la pàgina 193](#)
3. Si cal, definiu els altres elements.
4. Feu clic a **Imprimeix**.

Informació relacionada

- ➔ [“Càrrega de paper” a la pàgina 147](#)
- ➔ [“Impressió utilitzant la Configuració Fàcil” a la pàgina 191](#)

Impressió ajustada a la mida del paper

Seleccioneu la mida del paper que heu carregat a la impressora com a paràmetre de Mida del paper de destinació.



1. Seleccioneu la mida del paper que heu definit a l'aplicació com a paràmetre de **Mida del paper**.

2. Seleccioneu **Manipulació del paper** al menú emergent.
3. Seleccioneu **Ajustar les dimensions a la mida del paper**.
4. Seleccioneu la mida del paper que heu carregat a la impressora com a paràmetre de **Mida del paper de destinació**.
5. Si cal, definiu els altres elements.
6. Feu clic a **Imprimeix**.

Informació relacionada

- ➔ “Càrrega de paper” a la pàgina 147
- ➔ “Impressió utilitzant la Configuració Fàcil” a la pàgina 191

Impressió d'un document reduït o augmentat amb qualsevol ampliació

La mida d'un document es pot reduir o ampliar aplicant-hi un percentatge.



Nota:

Les operacions són diferents segons l'aplicació. Per obtenir més informació, consulteu l'ajuda de l'aplicació.

1. Feu una de les accions següents.
 - Seleccioneu **Imprimeix** des del menú **Fitxer** de l'aplicació. Feu clic a **Configuració de pàgina**, i, a continuació, seleccioneu **Format per a**. Seleccioneu la mida de les dades a imprimir a **Mida del paper**, introduïu un percentatge a **Escala**, i, a continuació feu clic a **OK**.
 - Seleccioneu **Format de pàgina** des del menú **Fitxer** de l'aplicació. Seleccioneu la vostra impressora a **Format per a**. Seleccioneu la mida de les dades a imprimir a **Mida del paper**, introduïu un percentatge a **Escala**, i, a continuació feu clic a **OK**. Seleccioneu **Imprimeix** des del menú **Fitxer**.
2. Seleccioneu la vostra impressora a **Impressora**.
3. Si cal, definiu els altres elements.
4. Feu clic a **Imprimeix**.

Informació relacionada

- ➔ [“Càrrega de paper” a la pàgina 147](#)
- ➔ [“Impressió utilitzant la Configuració Fàcil” a la pàgina 191](#)

Ajustament del color de la impressió

Podeu ajustar els colors que s'empren en el treball d'impressió. Aquests ajustaments no s'apliquen a les dades originals.

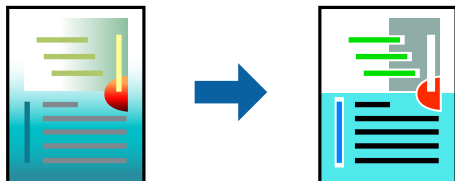

PhotoEnhance genera imatges més nítides i colors més vius, ja que ajusta automàticament el contrast, la saturació i la brillantor de les dades de la imatge original.

Nota:

PhotoEnhance ajusta el color analitzant la posició del tema. Així doncs, si heu canviat la posició del tema reduint, ampliant, retallant o girant la imatge, el color podria canviar de manera inesperada. Si la imatge està desenfocada, el to podria ser poc natural. Si el color canvia o esdevé poc natural, imprimeix amb un altre mode que no sigui **PhotoEnhance**.

1. Seleccioneu **Correspondència de colors** al menú emergent i seleccioneu **EPSON Color Controls**.
2. Seleccioneu **Color Options** al menú emergent i trieu una de les opcions disponibles.
3. Feu clic a la fletxa que hi ha al costat de **Paràmetres avançats** i definiu la configuració escaient.
4. Si cal, definiu els altres elements.
5. Feu clic a **Imprimeix**.

Informació relacionada

- ➔ [“Càrrega de paper” a la pàgina 147](#)
- ➔ [“Impressió utilitzant la Configuració Fàcil” a la pàgina 191](#)

Impressió des del controlador PostScript de la impressora a Mac OS

Un controlador d'impressora PostScript és un controlador que envia ordres d'impressió a una impressora utilitzant llenguatge de descripció de pàgines PostScript.

1. Obriu el fitxer que voleu imprimir.
Carregueu paper a la impressora si encara no s'ha carregat.
2. Feu clic a **Imprimeix** o **Configuració de la impressió** al menú **Fitxer**.
Si cal, feu clic a **Mostra els detalls** o a ▼ per ampliar la finestra d'impressió.
3. Seleccioneu la impressora.

4. Seleccioneu **Funcions d'impressió** al menú emergent.

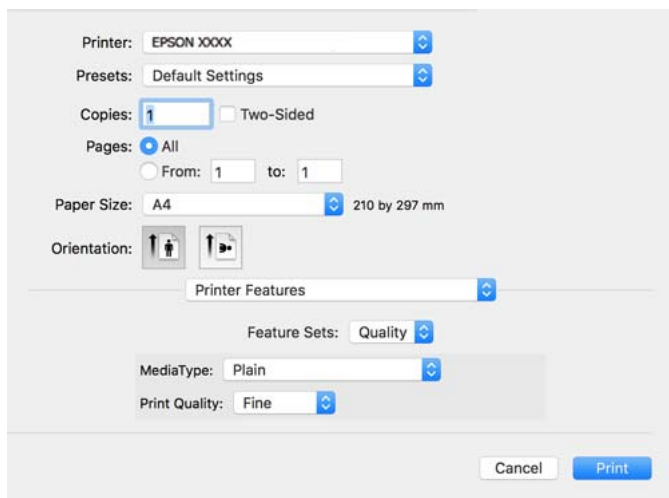

5. Canvieu la configuració segons calgui.

Consulteu les opcions del menú del controlador de la impressora per obtenir més informació.

6. Feu clic a **Imprimeix**.

Informació relacionada

- ➔ [“Paper i capacitats disponibles” a la pàgina 385](#)
- ➔ [“Càrrega de paper” a la pàgina 147](#)
- ➔ [“Llista de tipus de paper” a la pàgina 149](#)
- ➔ [“Opcions de menú per a funcions d'impressora” a la pàgina 202](#)

Opcions de menú per al controlador PostScript de la impressora

Obriu la finestra d'impressió en una aplicació, seleccioneu la impressora i, a continuació, accediu a la finestra del controlador de la impressora.

Nota:

Els menús varien en funció de la opció que hàgiu seleccionat.

Opcions de menú de distribució

Pàgines per full:

Seleccioneu el nombre de pàgines a imprimir en un full.

Direcció del disseny:

Especifiqueu l'ordre en el qual s'imprimiran les pàgines.

Vores:

Imprimeix una vora al voltant de les pàgines.

Doble cara:

Permet realitzar una impressió a doble cara.

Orientació de pàgina inversa:

Rota les pàgines 180 graus abans de la impressió.

Rotar horitzontalment:

Inverteix la imatge perquè s'imprimeixi com apareixeria en un mirall.

Opcions de menú de correspondència de colors

ColorSync/A la impressora:

Seleccioneu el mètode d'ajust de color. Aquestes opcions ajusten el color entre la impressora i la pantalla de l'ordinador per minimitzar la diferència de color.

Opcions de menú per a la manipulació del paper

Intercalar pàgines:

Imprimir documents de diverses pàgines intercalats en ordre i classificats en conjunts.

Pàgines a imprimir:

Seleccioneu per imprimir només les pàgines senars o parells.

Ordre de pàgina:

Seleccioneu per imprimir des del principi o des de la darrera pàgina.

Ajust a la mida del paper:

Imprimeix ajustant a la mida del paper que heu carregat.

Mida del paper de destinació:

Seleccioneu la mida del paper en el que voleu imprimir.

Només reduir:

Seleccioneu en reduir la mida del document.

Opcions de menú per a l'alimentació del paper

Seleccioneu la font de paper de la qual s'alimenta el paper.

Totes les pàgines de:

Seleccionant **Selecció automàtica** s'escull automàticament la font de paper que correspon a la **Configuració del paper** a la impressora.

Primera pàgina de/pàgines restants de:

També podeu seleccionar la font de paper per a la pàgina.

Opcions de menú de portades

En funció de la versió del sistema operatiu, és possible que no es mostri aquest menú.

Impressió de portades:

Seleccioneu si voleu imprimir o no una portada. Quan vulgueu afegir una contraportada, seleccioneu **Contraportada**.

Tipus portades:

Seleccioneu els continguts de la portada.

Opcions de menú per a la configuració de treballs

Treball confidencial:

Us permet introduir una contrasenya per al treball d'impressió.

Nom d'usuari:

Introduïu un nom d'usuari.

Nom del treball:

Introduïu un nom de treball.

Contrasenya:

Introduïu una contrasenya.

Opcions de menú per a funcions d'impressora

Grups de funcions:

Quality:

MediaType:

Seleccioneu el tipus de paper en el qual voleu imprimir. Si seleccioneu **No especificada**, la impressió es durà a terme des de la font de paper per a la qual el tipus de paper està definit com es mostra a continuació en els ajustos de la impressora.

Paper normal, Recycled, Paper normal de gran qualitat

No obstant això, el paper no pot venir d'una font de paper per a la qual, al **Conf. selecció autom.** de la impressora, la font de paper estigui apagada.

Print Quality:

Seleccioneu la qualitat d'impressió que voleu utilitzar per imprimir.

Color:

Color Mode:

Seleccioneu si voleu imprimir en color o en monocrom.

Press Simulation:

Podeu seleccionar un color de tinta CMYK per simular quan imprimiu reproduint el color de tinta CMYK de la impressora d'òfset.

Altres:

Ink Save Mode:

Estalvia tinta reduint la densitat d'impressió.

Impressió de documents des de dispositius intel·ligents

Podeu imprimir documents des d'un dispositiu mòbil.

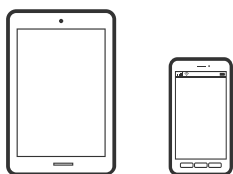

Impressió amb Epson Smart Panel

Epson Smart Panel és una aplicació que us permet realitzar operacions fàcilment; per exemple, imprimir fotografies, copiar o escanejar des d'un dispositiu mòbil. Podeu connectar la impressora i el dispositiu mòbil a una xarxa sense fil, comprovar els nivells de tinta, l'estat de la impressora i cercar solucions a errors. Podeu també copiar fàcilment registrant una còpia favorita.



Instal·leu l'Epson Smart Panel de l'URL o el codi QR següents.

<https://support.epson.net/smpdl/>



Inicieu l'Epson Smart Panel i, a continuació, seleccioneu el menú d'impressió a la pantalla d'inici.

Impressió de documents utilitzant AirPrint

AirPrint activa la impressió sense fil instantània des d'un iPhone, iPad, iPod touch, i Mac sense la necessitat d'instal·lar controladors ni descarregar programari.



Nota:

Si heu desactivat els missatges de configuració de paper al tauler de control de la vostra impressora, no podeu utilitzar AirPrint. Vegeu el següent enllaç per permetre als missatges, si cal.

1. Configureu la impressora per a la impressió sense fil. Consulteu l'enllaç següent.
<https://epson.sn>
2. Connecteu el dispositiu d'Apple a la mateixa xarxa sense fil que estigui utilitzant la vostra impressora.
3. Imprimiu des del vostre dispositiu a la impressora.

Nota:

Per obtenir més informació, consulteu la pàgina d'AirPrint al lloc web d'Apple.

Informació relacionada

➔ “No es pot imprimir encara que s'hagi establert correctament una connexió (iOS)” a la pàgina 316

Impressió amb l'Epson Print Enabler

Podeu imprimir sense fil els vostres documents, correus electrònics, fotos i pàgines web des del telèfon o la tauleta Android (Android v7.0 o posterior). Amb uns quants tocs, el vostre dispositiu Android trobarà una impressora Epson connectada a la mateixa xarxa sense fil.

Cerqueu l'Epson Print Enabler al Google Play i instal·leu-lo.

Aneu a **Configuració** al vostre dispositiu Android, seleccioneu **Impressió**, i a continuació activeu Epson Print Enabler. Des d'una aplicació Android com ara Chrome, toqueu la icona del menú i imprimiu el que hi ha a la pantalla.

Nota:

*Si no veieu la vostra impressora, toqueu **Totes les impressores** i seleccioneu la vostra impressora.*

Impressió amb Mopria Print Service

Mopria Print Service permet la impressió sense fil instantània des de telèfons intel·ligents o tauletes Android.

Instal·leu Mopria Print Service des de Google Play.



Per a més informació, accediu al lloc web de Mopria a <https://mopria.org>.

Impressió de sobres

Impressió de sobres des d'un ordinador (Windows)

1. Carregueu sobres a la impressora.
[“Càrrega de sobres” a la pàgina 151](#)
2. Obriu el fitxer que voleu imprimir.
3. Accediu a la finestra del controlador de la impressora.
4. Seleccioneu la mida del sobre des de **Mida del document** a la pestanya **Principal** i a continuació seleccioneu **Sobre** des de **Tipus de paper**.
5. Definiu els altres elements a les pestanyes **Principal** i **Més opcions** com sigui necessari, i feu clic a **D'acord**.
6. Feu clic a **Imprimeix**.

Impressió de sobres des d'un ordinador (Mac OS)

1. Carregueu sobres a la impressora.
[“Càrrega de sobres” a la pàgina 151](#)
2. Obriu el fitxer que voleu imprimir.
3. Seleccioneu **Imprimeix** al menú **Fitxer** o una altra ordre per accedir al diàleg d'impressió.
4. Seleccioneu la mida a la configuració **Mida del paper**.
5. Seleccioneu **Paràmetres d'impressió** al menú emergent.
6. Seleccioneu **Sobre** com a configuració de l'opció **Tipus de suport**.
7. Si cal, definiu els altres elements.
8. Feu clic a **Imprimeix**.

Impressió de dades des d'un dispositiu de memòria

Impressió de fitxers JPEG des d'un dispositiu de memòria

Podeu imprimir fitxers JPEG des d'un dispositiu de memòria connectat a la impressora.

1. Connecteu el dispositiu de memòria al port USB d'interfície externa de la impressora.
[“Inserció d'un dispositiu USB extern” a la pàgina 159](#)

2. Seleccioneu **Dispositiu de memòria** a la pantalla d'inici.
3. Seleccioneu **JPEG**.
4. Seleccioneu el fitxer i, a continuació, aneu a la pantalla següent.
5. Establiu cada element a **Principal** i **Més opcions** segons sigui necessari i, a continuació, toqueu .

Informació relacionada

➔ [“Opcions de menú d'impressió des d'un dispositiu de memòria” a la pàgina 207](#)

Impressió de fitxers PDF des d'un dispositiu de memòria

Podeu imprimir fitxers PDF des d'un dispositiu de memòria connectat a la impressora.

Nota:

Alguns tipus i mides de paper no es poden utilitzar per imprimir fitxers PDF.

1. Connecteu el dispositiu de memòria al port USB d'interfície externa de la impressora.
[“Inserció d'un dispositiu USB extern” a la pàgina 159](#)
2. Seleccioneu **Dispositiu de memòria** a la pantalla d'inici.
3. Seleccioneu **PDF**.
4. Seleccioneu el fitxer.
5. Si cal, seleccioneu els elements **Conf. bàsica** i **Avançat**.
6. Toqueu .

Impressió de fitxers TIFF des d'un dispositiu de memòria

Podeu imprimir fitxers TIFF des d'un dispositiu de memòria connectat a la impressora.

1. Connecteu el dispositiu de memòria al port USB d'interfície externa de la impressora.
[“Inserció d'un dispositiu USB extern” a la pàgina 159](#)
2. Seleccioneu **Dispositiu de memòria** a la pantalla d'inici.
3. Seleccioneu **TIFF**.
4. Seleccioneu el fitxer.
5. Establiu cada element a **Principal** i **Més opcions** segons sigui necessari i, a continuació, toqueu .

Informació relacionada

➔ [“TIFF:” a la pàgina 208](#)

Opcions de menú d'impressió des d'un dispositiu de memòria

JPEG:



Ordre visualització:

Realitzeu la configuració per ordenar, seleccionar i anul·lar la selecció de fitxers.

Ordre ascendent:

Mostra els fitxers en ordre ascendent.

Ordre descendent:

Mostra els fitxers en ordre descendent.

Selecciona totes les imatges:

Selecciona totes les imatges a la pantalla.

Cancel·la la selecció d'imatges:

Cancel·la la selecció de totes les imatges a la pantalla.

Selecciona un grup:

Selecciona imatges col·lectivament per a cada grup. Si el dispositiu de memòria conté més de 999 imatges, aquestes s'agrupen automàticament per data.

Conf. bàsica

Conf pap:

Especifiqueu la configuració de font de paper que vulgueu utilitzar per imprimir.

Mode color:

Seleccioneu una configuració de color tant si normalment imprimeu en **B/N** o **Color**.

Avançat

Disseny:

Seleccioneu la manera de disposar els fitxers JPEG. **1 diapositiva** és per imprimir un fitxer per pàgina. **20 diapositives** és per imprimir 20 fitxers per pàgina. **Índex** és per imprimir un índex amb informació.

Ajusta al marc:

Seleccioneu **Eng.** per retallar la imatge per encaixar-la en el disseny d'impressió seleccionat automàticament. Si la relació d'aspecte de les dades de la imatge i la mida del paper són diferents, la imatge s'amplia o es redueix de manera automàtica per tal que els costats curts coincideixin amb els costats curts del paper. El costat llarg de la imatge es retalla si s'estén més enllà del costat més llarg del paper. És possible que aquesta funció no funcioni per a fotos panoràmiques.

Qualitat:

Seleccioneu **Millor** per a una impressió de més qualitat, però pot ser que la velocitat d'impressió sigui més baixa.

Data:

Seleccioneu el format de la data en què es va fer la foto o es va desar. La data no s'imprimeix amb alguns dissenys.

Corr. foto:

Seleccioneu aquest mode per millorar la brillantor, el contrast i la saturació de la fotografia automàticament. Per apagar la millora, seleccioneu **Millora apagada**.

Corr. ulls vermells:

Seleccioneu **Eng.** per corregir automàticament l'efecte d'ulls vermells a les fotos. Les correccions no s'apliquen al fitxer original, només a les impressions. En funció del tipus de fotografia, pot ser que es corregeixin altres parts de la imatge que no siguin els ulls.

PDF



Canvia l'ordre dels fitxers.

Conf. bàsica

Conf pap:

Especifiqueu la configuració de font de paper que vulgueu utilitzar per imprimir.

Mode color:

Seleccioneu una configuració de color tant si normalment imprimeu en **B/N** o **Color**.

Avançat

Doble cara:

Seleccioneu **Eng.** per imprimir un PDF a doble cara.

Ordre impr.:

Seleccioneu l'ordre per imprimir fitxers de diverses pàgines.

TIFF:



Canvia l'ordre dels fitxers.

Conf. bàsica

Conf pap:

Especifiqueu la configuració de font de paper que vulgueu utilitzar per imprimir.

Mode color:

Seleccioneu una configuració de color tant si normalment imprimeu en **B/N** o **Color**.

Avançat

Disseny:

Seleccioneu el disseny del fitxer Multi-TIFF. **1 diapositiva** és per imprimir una pàgina per full. **20 diapositives** és per imprimir 20 pàgines en un full. **Índex** és per imprimir un índex amb informació.

Ajusta al marc:

Seleccioneu **Eng.** per retallar la imatge per encaixar-la en el disseny d'impressió seleccionat automàticament. Si la relació d'aspecte de les dades de la imatge i la mida del paper són diferents, la imatge s'amplia o es redueix de manera automàtica per tal que els costats curts coincideixin amb els costats curts del paper. El costat llarg de la imatge es retalla si s'estén més enllà del costat més llarg del paper. És possible que aquesta funció no funcioni per a fotos panoràmiques.

Qualitat:

Seleccioneu **Millor** per a una impressió de més qualitat, però pot ser que la velocitat d'impressió sigui més baixa.

Ordre impr.:

Seleccioneu l'ordre per imprimir fitxers de diverses pàgines.

Data:

Seleccioneu el format de la data en què es va fer la foto o es va desar. La data no s'imprimeix amb alguns dissenys.

Impressió de pàgines Web

Impressió de pàgines Web des de dispositius mòbils

Instal·leu l'Epson Smart Panel de l'URL o el codi QR següents.

<https://support.epson.net/smpdl/>



Obriu la pàgina web que voleu imprimir amb l'app del navegador web. Toqueu **Compartir** al menú de l'aplicació del navegador web, seleccioneu **Smart Panel** i comenceu a imprimir.

Impressió utilitzant un servei al núvol

Mitjançant el servei Epson Connect disponible a Internet, podeu imprimir des d'un telèfon intel·ligent, des d'una tauleta o des d'un portàtil en qualsevol moment i pràcticament des de qualsevol lloc. Per utilitzar aquest servei, cal que registreu l'usuari i la impressora a Epson Connect.



Les funcions disponibles a Internet són les següents.

Email Print

Quan s'envia un correu electrònic amb fitxers adjunts, com ara documents o imatges, a una adreça de correu electrònic assignada a la impressora, podeu imprimir el correu electrònic i els fitxers adjunts des de llocs remots, com ara la impressora de la vostra llar o oficina.

Epson Smart Panel

Aquesta aplicació és per a iOS i Android, i us permet imprimir o escanejar des d'un telèfon intel·ligent o tauleta. Podeu imprimir documents, imatges i llocs web enviant-los directament a una impressora de la mateixa xarxa LAN sense fil.

Remote Print Driver

Aquest és un controlador compartit compatible amb el controlador d'impressió remota. Quan s'imprimeix amb una impressora en una ubicació remota, podeu imprimir mitjançant el canvi de la impressora a la finestra d'aplicacions habituals.

Consulteu el lloc web Epson Connect per obtenir més informació sobre com imprimir o configurar.

<https://www.epsonconnect.com/>

<http://www.epsonconnect.eu> (només Europa)

Interrompre un treball d'impressió en curs i imprimir

Podeu interrompre el treball d'impressió en curs i executar-ne un altre que la impressora hagi rebut.

Nota:

Tanmateix, no podeu interrompre una tasca nova des de l'ordinador.

1. Premeu el botó  al tauler de control de la impressora durant la impressió.
La impressió s'interromp i la impressora entra en mode d'interrupció.
2. Seleccioneu **Job/Status** a la pantalla d'inici.
3. Seleccioneu la pestanya **Treball** i, a continuació, seleccioneu el treball que voleu interrompre de la llista **Actiu**.
4. Seleccioneu **Detalls** per veure els detalls del treball.
5. Seleccioneu **Interromp** a la pantalla que es mostra.

El treball d'impressió que heu seleccionat s'ha executat.

Par reiniciar un treball en pausa, torneu a prémer el botó  per sortir del modo en interrupció. Així mateix, si la impressora no duu a terme cap operació durant un cert temps després d'haver-se interromput un treball d'impressió, sortirà del mode d'interrupció.

Fotocopiar

| | |
|---------------------------------------|-----|
| Mètodes de còpia disponibles. | 213 |
| Opcions de menú per a copiar. | 219 |

Mètodes de còpia disponibles

Col·loqueu l'original al vidre de l'escàner o a l'ADF, i a continuació seleccioneu el menú **Còpia** a la pantalla d'inici.

Còpia d'originals

Podeu copiar els originals de mida fixa o personalitzada en color o en monocrom.

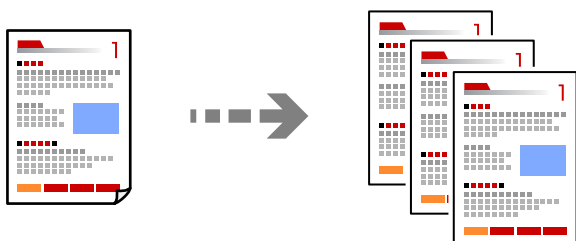

1. Carregueu paper a la impressora.
“Càrrega de paper” a la pàgina 150
2. Col·loqueu els originals.
“Col·locació dels originals” a la pàgina 154
3. Seleccioneu **Còpia** a la pantalla d'inici.
4. Seleccioneu la pestanya **Conf. bàsica** i, seguidament, seleccioneu **B/N** o **Color**.

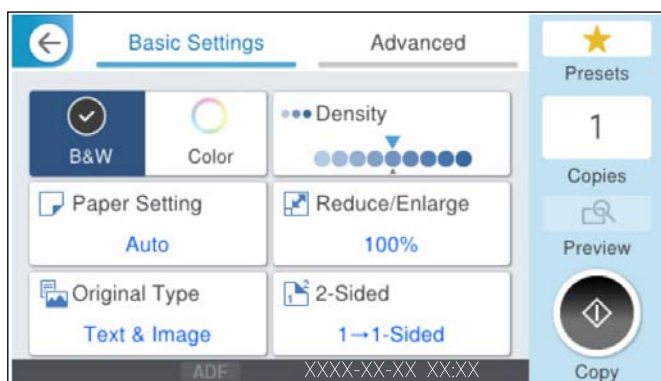

5. Toqueu .

Còpia a doble cara

Copieu diversos originals a les dues cares del paper.



1. Col·loqueu tots els originals de cara amunt a l'ADF.



Important:

Si voleu copiar originals incompatibles amb l'ADF, utilitzeu el vidre de l'escàner.

["Originals incompatibles amb l'ADF" a la pàgina 155](#)

Nota:

També podeu col·locar els originals al vidre de l'escàner.

["Col·locació dels originals" a la pàgina 154](#)

2. Seleccioneu **Còpia** a la pantalla d'inici.
3. Seleccioneu la pestanya **Conf. bàsica**, seleccioneu **2 cares**, i a continuació seleccioneu l'opció del menú de doble cara que voleu realitzar.
4. Especifiqueu altres ajusts com ara l'orientació de l'original i la posició d'enquadrernació.
5. Toqueu

Fer còpies augmentant o reduint

Podeu fer còpies d'originals amb una ampliació específica.

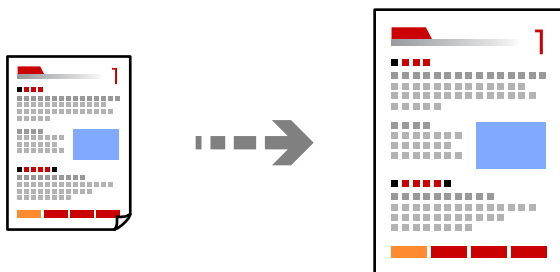

1. Col·loqueu els originals.
["Col·locació dels originals" a la pàgina 154](#)
2. Seleccioneu **Còpia** a la pantalla d'inici.
3. Seleccioneu la pestanya **Conf. bàsica** i, a continuació, seleccioneu **Red./Ampliar**.

4. Especifiquen la quantitat d'ampliació o de reducció.

5. Toqueu .

Còpia de diversos originals en un full

Podeu copiar diversos originals en un sol full de paper.

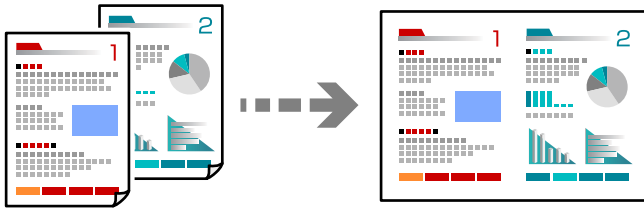

1. Col·loqueu tots els originals de cara amunt a l'ADF.

Col·loqueu-los en la direcció que es mostra a la il·lustració.

Direcció de lectura

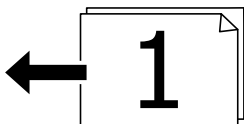
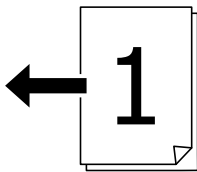

Direcció a l'esquerra

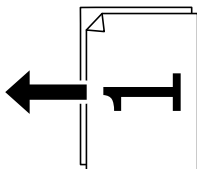
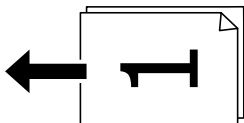

Important:

Si voleu copiar originals incompatibles amb l'ADF, utilitzeu el vidre de l'escàner.

["Originals incompatibles amb l'ADF" a la pàgina 155](#)

Nota:

També podeu col·locar els originals al vidre de l'escàner.

[“Col·locació dels originals” a la pàgina 154](#)

2. Seleccioneu **Còpia** a la pantalla d'inici.
3. Seleccioneu la pestanya **Avançat**, a continuació **Div. pàg.**, i finalment seleccioneu **2 diap.** o **4 diap.**.
4. Especifiqueu l'ordre del disseny i l'orientació de l'original.
5. Toqueu .

Copiar en ordre de les pàgines

Si realitzeu diverses còpies d'un document multipàgina, podeu descarregar una còpia cada vegada en l'ordre de les pàgines.

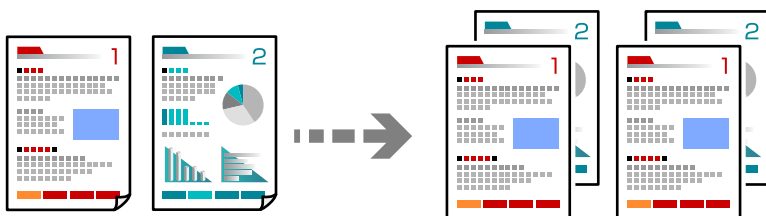

1. Col·loqueu els originals.
[“Col·locació dels originals” a la pàgina 154](#)
2. Seleccioneu **Còpia** a la pantalla d'inici.
3. Seleccioneu la pestanya **Avançat** i, seguidament, seleccioneu **Acabat > Interc (ordre p.)**.
4. Toqueu .

Copiar originals sense ombres ni perforacions

Podeu copiar originals sense ombres ni perforacions o ajustar la qualitat de la imatge.

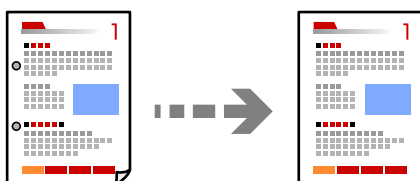



1. Col·loqueu els originals.
[“Col·locació dels originals” a la pàgina 154](#)
2. Seleccioneu **Còpia** a la pantalla d'inici.

3. Seleccioneu la pestanya **Avançat** i activeu **Elimina ombra** o **Elimina forats** o ajusteu la qualitat d'imatge a **Qualitat de la imatge**.
4. Toqueu .

Copiar l'anvers i revers d'un document d'identitat en una cara de paper

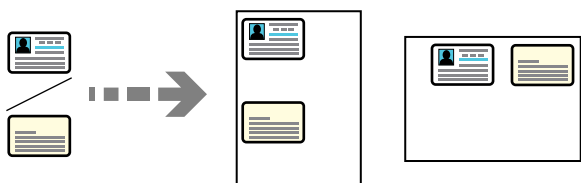
Escaneja les dues cares d'un document d'identitat i les copia en una cara d'un paper.



1. Col·loqueu els originals.
“Col·locació dels originals” a la pàgina 154
 2. Seleccioneu **Còpia** a la pantalla d'inici.
 3. Seleccioneu la pestanya **Avançat**, seleccioneu **Còpia Targ. d'identificació** i a continuació activeu l'opció.
 4. Especifiqueu l'**Orient.(orig.)**.
 5. Toqueu .
- Seguiu les instruccions que apareixen a la pantalla per col·locar la cara posterior de l'original.

Copiar dues pàgines oposades d'un fulletó en fulls de paper diferents

Copia dues pàgines oposades d'un llibre o altres en fulls de paper diferents.

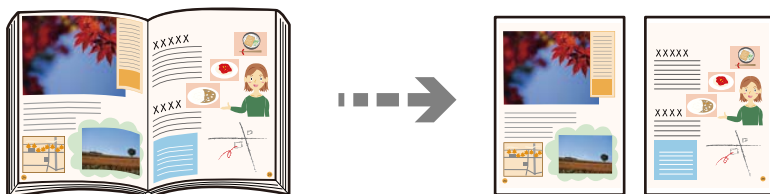



1. Col·loqueu l'original al vidre de l'escàner.
“Col·locació dels originals” a la pàgina 154
2. Seleccioneu **Còpia** a la pantalla d'inici.
3. Seleccioneu la pestanya **Avançat**, seleccioneu **Llibre →2pàg** i a continuació activeu l'opció.
4. Especifiqueu **Ordre d'escaneig**.

5. Toqueu .

Còpies de codis de barres amb claredat

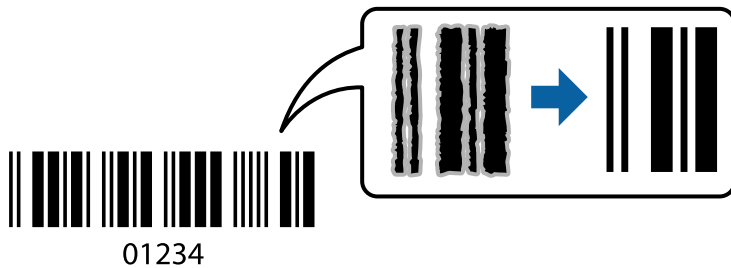
Podeu copiar un codi de barres amb claredat i que sigui fàcil d'escanejar. Només activeu aquesta funció si el codi de barres que heu imprès no es pot escanejar.



1. Col·loqueu els originals.
“Col·locació dels originals” a la pàgina 154
2. Seleccioneu **Còpia** a la pantalla d'inici.
3. Seleccioneu la pestanya **Conf. bàsica** i, seguidament, seleccioneu **Tipus original** > **Codi de barres**.
4. Toqueu .

Còpia de sobres

Podeu copiar sobres.

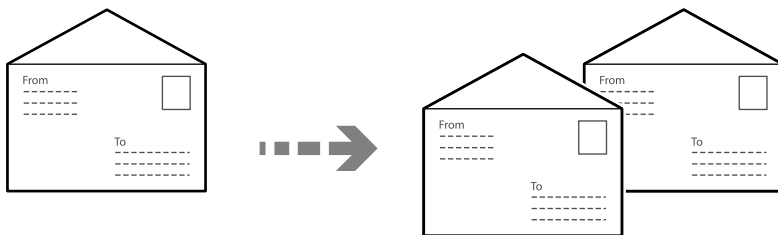

Assegureu-vos que els sobres estan carregats amb l'orientació correcta.

- Càrrega de paper
Consulteu la informació relacionada.
“Càrrega de sobres” a la pàgina 151

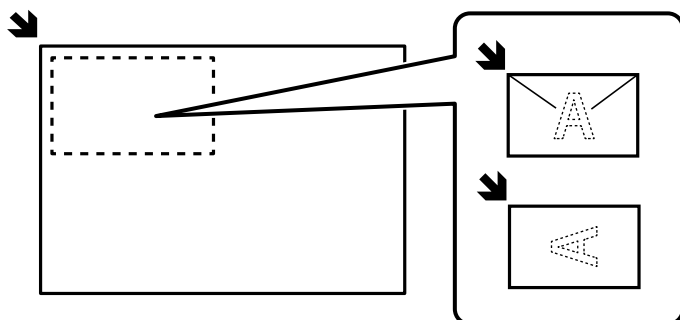

Col·locació dels originals

Col·loqueu l'original al vidre de l'escàner. Quan col·loqueu un sobre, col·loqueu-lo amb l'orientació que es mostra a la il·lustració.



Interrupció i còpia

Podeu interrompre el treball d'impressió en curs i realitzar operacions de còpia.

1. Mentre esteu imprimint, premeu el botó  al tauler de control de la impressora.
La impressió s'interromp i la impressora entra en manera d'interrupció.
2. Col·loqueu els originals.
[“Col·locació dels originals” a la pàgina 154](#)
3. Seleccioneu **Còpia** a la pantalla d'inici.
4. Si és necessari, canvieu la configuració establerta a **Conf. bàsica** i **Avançat**.
5. Toqueu .

Per reiniciar un treball en pausa, torneu a prémer el botó  per sortir del mode d'interrupció. Tanmateix, quan no es realitza cap operació durant un temps determinat després d'interrompre el treball d'impressió, la impressora surt del mode d'interrupció.

Opcions de menú per a copiar

Opcions de menú bàsiques per a copiar

Nota:

Els elements poden no estar disponibles en funció de la configuració que hàgiu definit.

Mode color:

Seleccioneu si voleu copiar en color o en monocrom.

B/N

Copia l'original en blanc i negre (monocrom).

Color

Copia l'original en color.

Densitat:

Augmenta el nivell de densitat quan els resultats de còpia són febles. Disminueix el nivell de densitat quan hi ha taques de tinta.

Conf pap:

Seleccioneu la font de paper que vulgueu utilitzar. Si se selecciona **Auto**, s'alimenta una mida adequada automàticament en funció de la mida de l'original autodetectat i la relació d'augment especificada.

Red./Ampliar:

Estableix la relació d'augment de l'ampliació o reducció. Toqueu el valor i especifiqueu l'augment utilitzat per ampliar o reduir l'original en un interval del 25 al 400%.

Auto

Amplia o redueix la mida de l'original automàticament per a l'ampliació de la mida del paper. Per exemple, si establiu la mida de l'original en A6 i establiu la mida del paper en A4, l'ampliació s'ajusta automàticament en un 200.

Quan hi ha marges blancs al voltant de l'original, els marges blancs de la marca de cantonada (↘) del vidre de l'escàner es detecten com l'àrea d'escaneig, però els marges del costat oposat poden quedar retallats.

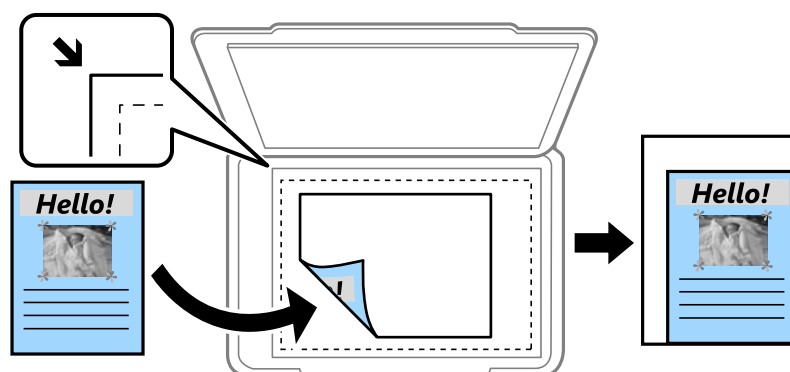

Redueix per ajustar al paper

Copia la imatge escanejada en una mida més petita que el valor Red./Ampliar per ajustar-la a la mida de paper. Si el valor Red./Ampliar és més gran que la mida del paper, és possible que les dades s'imprimeixin més enllà de les vores del paper.

Mida real

Còpies amb una ampliació del 100 %.

A3→A4 i altres

Amplia o redueix automàticament l'original per adaptar-lo a una mida de paper específic.

Tipus original:

Seleccioneu el tipus d'original. Copia en una quantitat òptima per tal que coincideixi amb el tipus d'original.

2 cares:

Seleccioneu el disseny de doble cara.

- 1>1 cara

Copia una cara d'un original en una sola cara del paper.

- 2>2 cares

Copia les dues cares d'un original de doble cara en dues cares d'un sol full de paper. Seleccioneu l'orientació de l'original i la posició de enquadrnat de l'original i del paper.

- 1>2 cares

Copia dos originals d'una sola cara en dues cares d'un sol full de paper. Seleccioneu l'orientació de l'original i la posició d'enquadrnat del paper.

- 2>1 cares

Copia les dues cares d'un original de doble cara en una cara de dos fulls de paper. Seleccioneu l'orientació de l'original i la posició de enquadrnat de l'original.

Opcions de menú avançades per a copiar

Nota:

Els elements poden no estar disponibles en funció de la configuració que hàgiu definit.

Div. pàg:

Seleccioneu el disseny de còpia.

- Una pàg

Copia un original d'una cara en un sol full.

- 2 diap.

Copia dos originals d'una sola cara en un full amb disseny de 2 diapositives. Seleccioneu l'ordre del disseny i l'orientació de l'original.

- 4 diap.

Copia quatre originals d'una sola cara en un full amb disseny de 4 diapositives. Seleccioneu l'ordre del disseny i l'orientació de l'original.

Mid.orig:

Seleccioneu la mida de l'original. Si seleccioneu **Detecció automàtica**, es detecta la mida de l'original automàticament. Si copieu originals de mida no estàndard, seleccioneu la mida més propera a la de l'original.

Acabat:

Seleccioneu com expulsar el paper per a diverses còpies de diversos originals.

- Grup (mateixes p.)

Copia els originals per pàgina com a grup.

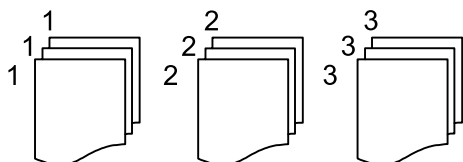

Interc (ordre p.)

Copia els originals intercalats en ordre i ordenats en conjunts.

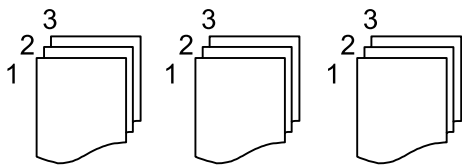

Orig. mides dif.:

Podeu col·locar la següent combinació de mides a l'ADF al mateix temps. A3 i A4; B4 i B5. Quan utilitzeu aquestes combinacions, els originals es copien a la mida real dels originals. Col·loqueu els vostres originals alineant l'amplada dels originals com es mostra a continuació.

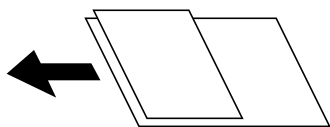

Orient.(orig.):

Seleccioneu l'orientació del vostre original.

Llibre →2pàg:

Copia dues pàgines oposades d'un fulletó en fulls de paper diferents.

Seleccioneu quina pàgina d'un fulletó voleu escanejar.

Qualitat de la imatge:

Ajusteu la configuració d'imatge.

Contrast

Ajusteu la diferència entre les parts clares i fosques.

Saturació

Ajusteu la intensitat dels colors.

Balanç verm., Balanç verds, Balanç blaus

Ajusteu la densitat de cada color.

Nitidesa

Ajusteu el contorn de la imatge.

Regulació to

Ajusteu el to de color de la pell. Toqueu + per fer-la freda (augmentar el verd) i toqueu - per fer-la calenta (augmentar el vermell).

Elimina el fons

Ajusteu la densitat del color de fons. Toqueu + per fer-la brillant (blanc) i toqueu - per fer-la fosca (negre).

Marge enquadrern.:

Seleccioneu, per exemple, la posició d'enquadrernació, el marge i l'orientació del vostre original.

Redueix per ajustar al paper:

Copia la imatge escanejada en una mida més petita que el valor Red./Ampliar per ajustar-la a la mida de paper. Si el valor Red./Ampliar es més gran que la mida del paper, és possible que les dades s'imprimeixin més enllà de les vores del paper.

Elimina ombra:

Elimina ombres de l'original que apareguin a les còpies.

Marc

Elimina les ombres que apareixen al voltant de les còpies quan copieu sobre paper gruixut.

Centre

Elimina les ombres que apareixen en el centre de les còpies en copiar un fullet.

Elimina forats:

Elimina els forats d'enquadració en fer fotocòpies.

Còpia Targ. d'identificació:

Escaneja les dues cares d'un document d'identitat i les copia en una cara d'un paper.

Escaneig

| | |
|--|-----|
| Mètodes d'impressió disponibles. | 225 |
| Opcions de menú per escanejar. | 230 |

Mètodes d'impressió disponibles

Podeu utilitzar qualsevol dels mètodes següents per escanejar amb aquesta impressora.

Escaneig d'originals a una carpeta de xarxa

Deseu la imatge escanejada a una carpeta especificada d'una xarxa.

Heu de realitzar ajustos amb antelació. Consulteu el següent enllaç per obtenir informació detallada sobre el flux de treball per realitzar ajustos.

[“Preparatiu de la funció Escaneja a la carpeta de xarxa o a l'FTP” a la pàgina 114](#)

Nota:

*Assegureu-vos que els ajustos de **Data/hora** i **Diferència horària** de la impressora són correctes. Accediu als menús des de **Configurac.** > **Configuració general** > **Conf. bàsica** > **Configuració Data/hora**.*

1. Col·loqueu els originals.

[“Col·locació dels originals” a la pàgina 154](#)

2. Seleccioneu **Escaneig** > **Carpeta de xarxa/FTP** al tauler de control.

3. Especifiqueu la destinació.

Per seleccionar entre les adreces més utilitzades: seleccioneu un contacte de la pestanya **Destinació**.

Per introduir la ruta de la carpeta directament: seleccioneu **Teclat**. Seleccioneu **Mode comunic.**, introduïu la ruta de la carpeta com a **Ubicació (obligatòria)** i, a continuació, definiu altres opcions de configuració de la carpeta.

En seleccionar la **Navega**, es busca una carpeta als ordinadors connectats a la xarxa. Només podeu utilitzar **Navega** si **Mode comunic.** està definit com a SMB.

Introduïu la ruta de carpeta en el format següent.

Quan s'utilitza SMB com a mode de comunicació: \\nom d'amfitrió\nom de carpeta

Quan s'utilitza FTP com a mode de comunicació: ftp://nom d'amfitrió/nom de carpeta

Quan s'utilitza FTPS com a mode de comunicació: ftps://nom d'amfitrió/nom de carpeta

Quan s'utilitza WebDAV (HTTPS) com a mode de comunicació: https://nom d'amfitrió/nom de carpeta

Quan s'utilitza WebDAV (HTTP) com a mode de comunicació: http://nom d'amfitrió/nom de carpeta

Per seleccionar de la llista de contactes: seleccioneu **Contactes** i, a continuació, seleccioneu un contacte. Podeu cercar un contacte a la llista de contactes. Introduïu la paraula de cerca al quadre a la part superior de la pantalla.

Nota:

Podeu imprimir l'història de la carpeta en què es desen els documents seleccionats .

4. Seleccioneu **Conf. escaneig** i, a continuació, comproveu la configuració, com ara el format d'emmagatzematge, i canvieu-la si es necessari.

[“Opcions de menú per escanejar” a la pàgina 230](#)

Nota:

Seleccioneu  per desar la configuració com a ajust predeterminat.

5. Toqueu .

Escaneig d'originals a un correu electrònic

Podeu enviar imatges escanejades per correu electrònic directament des de la impressora per mitjà d'un servidor de correu electrònic preconfigurat.

Heu de realitzar els ajustos amb antelació per efectuar l'escaneig. Consulteu el següent enllaç per obtenir informació detallada sobre el flux de treball per realitzar ajustos.

[“Preparatiu de la funció Escaneja al correu electrònic” a la pàgina 114](#)

Nota:

Abans d'escanejar, assegureu-vos que els ajustos de **Data/hora** i **Diferència horària** de la impressora són correctes. Accediu als menús des de **Configurac.** > **Configuració general** > **Conf. bàsica** > **Configuració Data/hora**.

1. Col·loqueu els originals.

[“Col·locació dels originals” a la pàgina 154](#)

2. Seleccioneu **Escaneig** > **Correu** al tauler de control.

3. Especifiqueu el destinatari.

- Per seleccionar entre les adreces més utilitzades: seleccioneu un contacte de la pestanya **Destinatari**.
- Per introduir l'adreça de correu electrònic manualment: seleccioneu **Teclat** i introduïu l'adreça de correu electrònic.
- Per seleccionar de la llista de contactes: seleccioneu **Contactes** i, a continuació, seleccioneu un contacte. Podeu cercar un contacte a la llista de contactes. Introduïu la paraula de cerca al quadre a la part superior de la pantalla.
- Per seleccionar la llista de l'historial: seleccioneu **Historial** i, a continuació, seleccioneu un destinatari de la llista mostrada.

Nota:

- El nombre d'adreces que heu seleccionat es visualitza a la part dreta de la pantalla. Podeu enviar correus electrònics a un màxim de 10 adreces individuals i grups.

Si inclogueu un grup, podeu seleccionar fins a 200 adreces individuals en total, incloent les adreces dins dels grups.

- Seleccioneu el quadre d'adreça a la part superior de la pantalla per mostrar la llista d'adreces seleccionades.
- Seleccioneu  per visualitzar o imprimir l'historial d'enviament, o per canviar la configuració del servidor de correu electrònic.

4. Seleccioneu **Conf. escaneig** i, a continuació, comproveu la configuració, com ara el format d'emmagatzematge, i canvieu-la si es necessari.

[“Opcions de menú per escanejar” a la pàgina 230](#)

Nota:

Seleccioneu  per desar la configuració com a ajust predeterminat.

5. Toqueu .

Escaneig d'originals a un ordinador

Podeu desar la imatge escanejada a un ordinador connectat mitjançant una xarxa.

El mètode de desar imatges es registra com a *treball* al Document Capture Pro instal·lat a l'ordinador. Existeixen treballs predefinits que permeten desar imatges escanejades en un ordinador. També podeu crear i registrar treballs nous amb el Document Capture Pro a l'ordinador.

Nota:

Heu de configurar el següent abans d'escanejar.

- Instal·leu les aplicacions següents a l'ordinador.
 - Document Capture Pro
 - Epson Scan 2

Consulteu a continuació per comprovar les aplicacions instal·lades.

*Windows 11: feu clic al botó d'inici, i a continuació consulteu les carpetes **All apps > Epson Software > Document Capture Pro**, i **EPSON > Epson Scan 2**.*

*Windows 10: feu clic al botó d'inici, i a continuació comproveu la carpeta **Epson Software > Document Capture Pro**, i la carpeta **EPSON > Epson Scan 2**.*

Windows 8.1/Windows 8: escriviu el nom de l'aplicació al quadre de cerca ràpida, i a continuació feu clic a la icona mostrada.

*Windows 7: feu clic al botó d'inici i, a continuació, seleccioneu **Tots els programes**. A continuació, comproveu la carpeta **Epson Software > Document Capture Pro**, i la carpeta **EPSON > Epson Scan 2**.*

*Mac OS: seleccioneu **Anar > Aplicacions > Epson Software**.*

- Connecteu la impressora i l'ordinador a través d'una xarxa.

Consulteu el següent enllaç per obtenir informació detallada sobre el flux de treball per realitzar ajustos.

[“Preparatiu de la funció Esc.eq.” a la pàgina 115](#)

1. Col·loqueu els originals.
[“Col·locació dels originals” a la pàgina 154](#)
2. Seleccioneu **Escaneig > Ordinador** al tauler de control.
3. Seleccioneu **Seleccioneu Equip**, i, a continuació, seleccioneu l'ordinador on estigui instal·lat Document Capture Pro.

Nota:

El tauler de control de la impressora mostra fins a 110 ordinadors els quals tinguin instal·lat Document Capture Pro.

4. Seleccioneu el treball.
5. Seleccioneu la zona en la qual es mostra el contingut del treball i després comproveu els detalls del treball.

6. Toqueu .

Document Capture Pro s'inicia automàticament al vostre ordinador, i comença l'escaneig.

Nota:

- Consulteu l'ajuda de Document Capture Pro per obtenir informació sobre com fer servir les funcions, com ara la creació i el registre de treballs nous.
- A més de començar a escanejar amb la impressora, també podeu fer-ho amb l'ordinador utilitzant Document Capture Pro. Consulteu l'ajuda de l'Document Capture Pro per obtenir més informació.

Escaneig d'originals a un dispositiu de memòria

1. Col·loqueu els originals.
[“Col·locació dels originals” a la pàgina 154](#)
2. Introduïu un dispositiu de memòria a la impressora.
3. Seleccioneu **Escaneig > Dispositiu de memòria** al tauler de control.
4. Definiu la configuració d'escaneig.
[“Opcions de menú per escanejar” a la pàgina 230](#)

Nota:

Seleccioneu  per desar la configuració com a ajust predeterminat.

5. Toqueu .

Escaneig d'originals al núvol

Envieu imatges escanejades a destinacions registrades a *Epson Connect*.

Heu de realitzar ajustos amb antelació. Consulteu el següent enllaç per obtenir informació detallada sobre el flux de treball per realitzar ajustos.

[“Preparatiu de la funció Escaneja al núvol” a la pàgina 116](#)

1. Col·loqueu els originals.
[“Col·locació dels originals” a la pàgina 154](#)
2. Seleccioneu **Escaneig > Núvol** al tauler de control.
3. Seleccioneu  a la part superior de la pantalla i, a continuació, seleccioneu una destinació.
4. Definiu la configuració d'escaneig.
[“Opcions de menú per escanejar” a la pàgina 230](#)

Nota:

Seleccioneu  per desar la configuració com a ajust predeterminat.

5. Toqueu .

Escaneig mitjançant WSD

Podeu desar la imatge escanejada a un ordinador connectat a la impressora, mitjançant la funció WSD.

Nota:

- Aquesta funció només està disponible per als ordinadors que funcionin amb Windows Vista o posterior.
- Si utilitzeu Windows 7/Windows Vista, haureu de configurar prèviament l'ordinador per utilitzar aquesta funció.

[“Configuració d'un port WSD” a la pàgina 229](#)

1. Col·loqueu els originals.
“Col·locació dels originals” a la pàgina 154
2. Seleccioneu **Escaneig > WSD** al tauler de control.
3. Seleccioneu un ordinador.
4. Toqueu .

Configuració d'un port WSD

En aquesta secció s'explica com configurar un port WSD per a Windows 7.

Nota:

Per al Windows 8 o posterior, el port WSD es configura automàticament.

Les condicions necessàries per configurar un port WSD són les següents.

- La impressora i l'ordinador estan connectats a la xarxa.
- El controlador d'impressora està instal·lat a l'ordinador.

1. Enceneu la impressora.
2. Feu clic a **Inici** i, a continuació, feu clic a **Xarxa** a l'ordinador.
3. Feu clic a la impressora i, a continuació, feu clic a **Instal·la**.

Feu clic a **Continua** quan es mostri la pantalla **Control de comptes d'usuari**.

Feu clic a **Desinstal·la** i torneu a començar si es mostra la pantalla **Desinstal·la**.

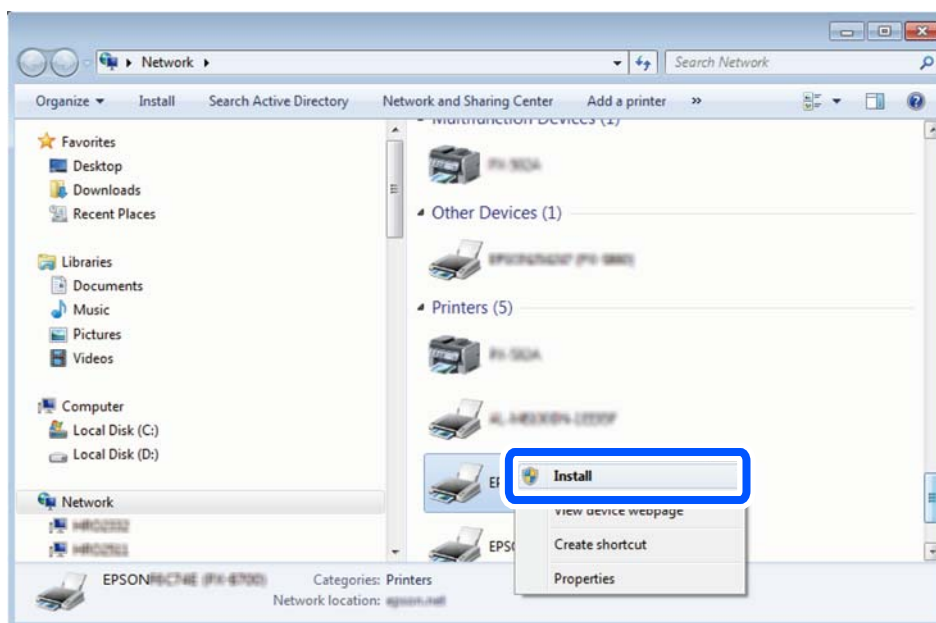

Nota:

El nom de la impressora que hàgiu establert a la xarxa i el nom del model (EPSON XXXXXX (XX-XXXX)) es mostren a la pantalla de la xarxa. Podeu comprovar el nom de la impressora establert a la xarxa des del tauler de control de la impressora o mitjançant la impressió d'un full d'estat de xarxa.

4. Feu clic a **Ja podeu utilitzar el dispositiu**.

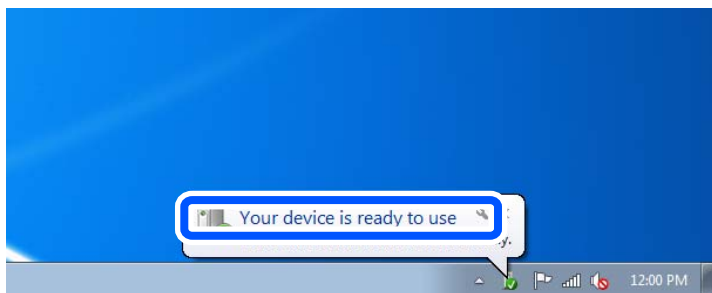

5. Comproveu el missatge i, seguidament, feu clic a **Tanca**.

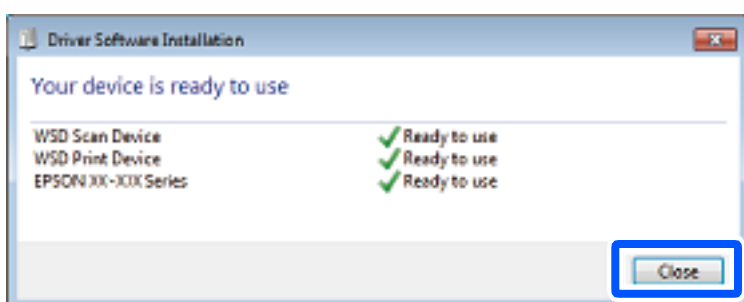

6. Obriu la pantalla **Dispositius i impressores**.

Windows 7

Feu clic a Inici > **Tauler de control** > **Maquinari i so** (o **Maquinari**) > **Dispositius i impressores**.

7. Comproveu que apareix una icona amb el nom de la impressora a la xarxa.
Seleccioneu el nom de la impressora quan l'utilitzeu amb WSD.

Escaneig d'originals a un dispositiu intel·ligent

Nota:

Abans d'escanejar, instal·leu Epson Smart Panel al vostre dispositiu intel·ligent.

1. Col·loqueu els originals.
"Col·locació dels originals" a la pàgina 154
2. Inicieu Epson Smart Panel al vostre dispositiu intel·ligent.
3. Seleccioneu el menú d'escaneig a la pantalla d'inici.
4. Seguiu les instruccions que apareixen a la pantalla per escanejar i desar les imatges.

Opcions de menú per escanejar

Alguns elements poden no estar disponibles en funció del mètode d'escaneig seleccionat i dels paràmetres configurats.

Mode color:

Seleccioneu si voleu escanejar en color o en monocrom.

Format de fitxer:

Seleccioneu el format en què vulgueu desar la imatge escanejada.

Si voleu desar PDF, PDF/A, o TIFF com a format de fitxer, seleccioneu si voleu desar tots els originals com a un únic fitxer (multipàgina) o si voleu desar cada original de manera separada (pàgina única).

Relació de compressió:

Seleccioneu en quina magnitud voleu comprimir la imatge escanejada.

Configuració de PDF:

Quan hàgiu seleccionat PDF com a opció de format de desament, utilitzeu aquestes opcions per protegir els fitxers PDF.

Per crear un fitxer PDF que sol·licita una contrasenya en obrir-lo, establiu Protegir amb contras. document. Per crear un fitxer PDF que sol·licita una contrasenya en imprimir-lo o editar-lo, establiu Contrasenya de permisos.

Resolució:

Seleccioneu la resolució d'escaneig.

2 cares:

Escanegeu les dues cares de l'original.

Orient.(orig.):

Seleccioneu l'orientació de l'original.

Enquad.(orig.):

Seleccioneu la direcció d'enquadració de l'original.

Àrea escan.:

Seleccioneu l'àrea d'escaneig. Per escanejar amb l'àrea d'escaneig màxima del vidre de l'escàner, seleccioneu **Àrea màx.**

Orient.(orig.):

Seleccioneu l'orientació de l'original.

Tipus original

Seleccioneu el tipus d'original.

Orient.(orig.):

Seleccioneu l'orientació de l'original.

Orig. mides dif.:

Podeu col·locar la següent combinació de mides a l'ADF al mateix temps.

A3 i A4

B4 i B5

A4 i A5

Quan utilitzeu aquestes combinacions, els originals s'escanegen a la mida real dels originals. Col·loqueu els vostres originals alineant l'amplada dels originals com es mostra a continuació.

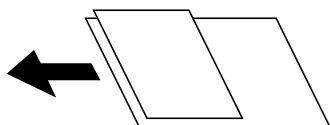

Densitat:

Seleccioneu el contrast de la imatge escanejada.

Elimina ombra:

Elimineu les ombres de l'original que apareixen a la imatge escanejada.

Marc:

Elimineu les ombres de la vora de l'original.

Centre:

Elimineu les ombres del marge d'enquadernació del fullotó.

Elimina forats:

Elimineu els forats de perforació que apareixen a la imatge escanejada. Podeu especificar l'àrea per esborrar els forats de perforació mitjançant la introducció d'un valor al quadre de la dreta.

Posició d'esborrat:

Seleccioneu la posició per eliminar els forats de perforació.

Orient.(orig.):

Seleccioneu l'orientació de l'original.

Subjecte:

Introduïu un assumpte per al correu electrònic amb caràcters alfanumèrics i símbols.

Mida màx. fitxer adjunt:

Seleccioneu la mida màxima de fitxer que es pot adjuntar al correu electrònic.

Nom del fitxer:

Prefix de nom de fitxer:

Introduïu un prefix per al nom de les imatges amb caràcters alfanumèrics i símbols.

Afegeix una data:

Afegiu la data al nom del fitxer.

Afegeix l'hora:

Afegiu l'hora al nom del fitxer.

Enviament de faxos

| | |
|--|-----|
| Abans d'utilitzar les funcions de fax. | 234 |
| Resum de les funcions de fax d'aquesta impressora. | 234 |
| Enviament de faxos mitjançant la impressora. | 240 |
| Recepció de faxos a la impressora. | 249 |
| Opcions de menú per a enviament de faxos. | 255 |
| Opcions de menú de Caixa del fax. | 259 |
| Comprovació de l'estat o registres de treballs de fax. | 266 |
| Enviament d'un fax des d'un ordinador. | 269 |
| Recepció de faxos en un ordinador. | 274 |

Abans d'utilitzar les funcions de fax

Per comprovar l'estat de la configuració del fax, podeu imprimir una **Llista de configuració fax** seleccionant **Fax** >

 (Més) > **Informe de fax** > **Llista de configuració fax**. Si la vostra empresa té un administrador d'impressora, contacteu amb ell per comprovar l'estat o condició de la connexió i dels ajustos.

Comproveu el següent abans de començar a utilitzar les funcions de fax.

- La impressora i la línia telefònica, i (si s'està utilitzant), l'aparell telefònic estan connectats correctament.
“Connexió de la impressora a una línia de telèfon” a la pàgina 120
- La configuració d'opcions de fax bàsiques (Auxiliar de configuració de fax) és completa.
“Registre de contactes” a la pàgina 87
“Preparació de la impressora per a l'enviament i la recepció de faxos” a la pàgina 124
- S'han completat altres Conf. fax necessaris.
“Registre d'un servidor de correu electrònic” a la pàgina 74
“Crear una carpeta de la xarxa” a la pàgina 77
“Configuració per fer servir el servei al núvol com a destinacions per reenviar faxos” a la pàgina 98
“Configuració de les característiques de fax de la impressora en funció de l'ús” a la pàgina 125

Consulteu també el següent:

- Solució de problemes d'enviament de fax:
“No es poden enviar ni rebre faxos” a la pàgina 318
“La qualitat del fax enviat és deficient” a la pàgina 346
“El fax rebut té una qualitat deficient” a la pàgina 348
“La impressora no funciona com s'esperava” a la pàgina 375
- Opcions de menú per configurar les funcions de fax:
“Conf. fax” a la pàgina 419

Resum de les funcions de fax d'aquesta impressora

Funció: Enviament de faxos

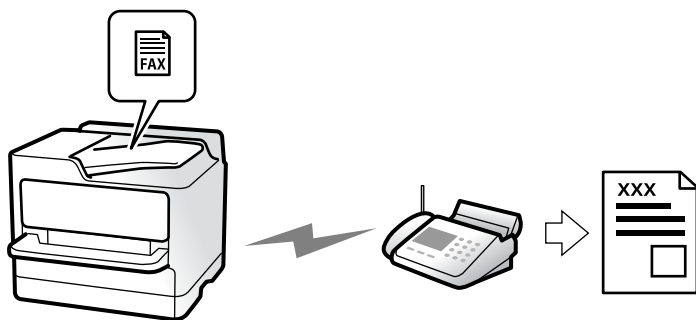

Mètodes d'enviament

Enviament automàtic

Quan escanegeu un original tocant **◆ (Envia)**, la impressora marca els destinataris i envia el fax.

[“Enviament de faxos mitjançant la impressora” a la pàgina 240](#)

Enviament manual

Quan realitzeu una comprovació manual de la línia de connexió marcant el destinatari, toqueu **◆ (Envia)** per començar a enviar un fax directament.

[“Enviament manual de faxos després de confirmar l'estat del destinatari” a la pàgina 243](#)

[“Enviament de faxos marcant el número des del dispositiu de telèfon extern” a la pàgina 243](#)

Designació de destinatari en enviar un fax

Podeu introduir destinataris mitjançant **Teclat**, **Contactes**, i **Recent**.

[“Destinatari” a la pàgina 255](#)

[“Registre de contactes” a la pàgina 87](#)

Conf. escaneig en enviar un fax

Podeu seleccionar elements com ara **Resolució** o **Mida original (escàner)** en enviar faxos.

[“Conf. escaneig:” a la pàgina 255](#)

Utilitzar Configuració d'enviament de fax en enviar un fax

Podeu utilitzar **Configuració d'enviament de fax** com ara **Env. directe** (per enviar un document de mida gran de manera estable) o **Còpia seg.**, en cas que falli l'enviament normal. Si realitzeu ajusts per fer una còpia de seguretat dels faxos enviats quan s'envia un fax i aquesta falla, la impressora pot enviar una notificació per correu electrònic de forma automàtica quan la còpia de seguretat s'hagi realitzat.

[“Configuració d'enviament de fax:” a la pàgina 256](#)

[“Informe d'error de còpia seg.:” a la pàgina 434](#)

[“Registre d'un servidor de correu electrònic” a la pàgina 74](#)

Funció: Recepció de faxos

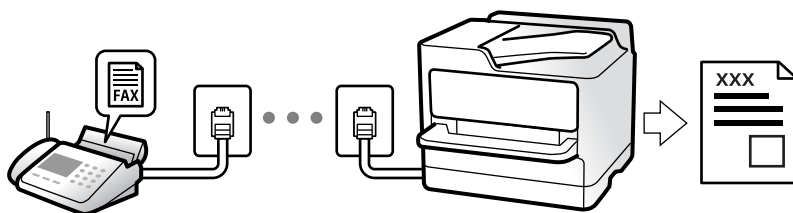

Configuració del Mode recepció

Manual

Principalment per telefonar, però també per enviar fax

[“Ús del mode Manual” a la pàgina 250](#)

Auto

- Només per enviar fax (no es necessita cap dispositiu telefònic extern)

- Principalment per enviar fax i, de vegades, per trucar

[“Ús del mode Auto” a la pàgina 250](#)

Recepció de faxes mitjançant un telèfon connectat

Podeu rebre faxes només amb un dispositiu de telèfon extern.

[“Recepció remota:” a la pàgina 421](#)

[“Configuració en connectar un dispositiu de telèfon” a la pàgina 127](#)

Destinacions dels faxes rebuts

Sortida sense condicions:

Els faxes rebuts s'imprimeixen incondicionalment de manera predeterminada. Podeu establir destinacions per als faxes rebuts a la safata d'entrada, a un ordinador, a una memòria externa, a correus electrònics, a carpetes o a altres faxes.

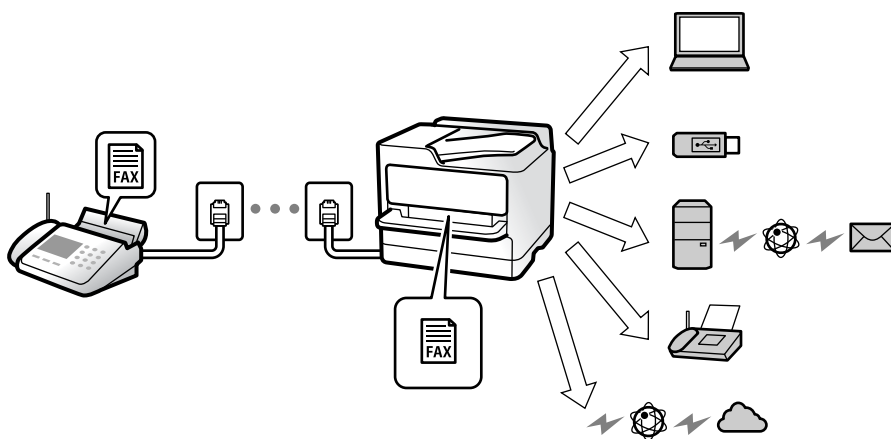

[“Des./reenv. incondicional:” a la pàgina 424](#)

[“Realitzar configuracions de desament per rebre faxes” a la pàgina 128](#)

[“Configuració de reenviament per rebre faxes” a la pàgina 130](#)

Si els deseu a la safata d'entrada, podreu comprovar els continguts a la pantalla.

[“Conf. Safata d'entrada:” a la pàgina 430](#)

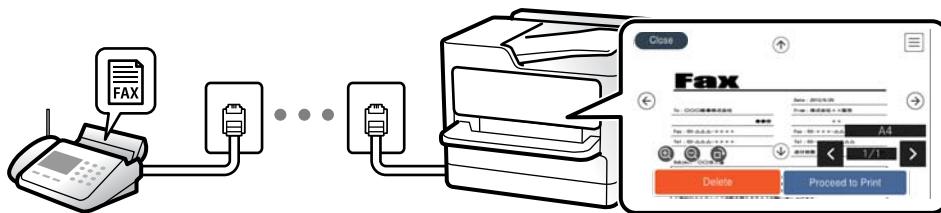

[“Visualització dels faxes rebuts a la pantalla LCD de la impressora” a la pàgina 254](#)

Sortida quan coincideixen les condicions:

Podeu establir destinacions per als faxes rebuts a la safata d'entrada o a una safata confidencial, a una memòria externa, a un correu electrònic, a una carpeta o a altre fax quan coincideixen condicions específiques. Si els deseu a la safata d'entrada o a una safata confidencial, podreu comprovar els continguts a la pantalla.

[“Des./reenv. condicional:” a la pàgina 426](#)

[“Llista des./reenv. condicional:” a la pàgina 258](#)

Característica: Enviament/Recepció de PC-FAX (Windows/Mac OS)

Enviament de PC-FAX

Podeu enviar faxes des d'un ordinador.

[“Activació de l'enviament de faxes des d'un ordinador” a la pàgina 138](#)

[“Aplicació de configuració de funcions i enviament de fax \(FAX Utility\)” a la pàgina 399](#)

[“Aplicació per enviar faxes \(Controlador PC-FAX\)” a la pàgina 400](#)

[“Enviament d'un fax des d'un ordinador” a la pàgina 269](#)

Recepció de PC-FAX

Podeu rebre faxes a un ordinador.

[“Configuració per enviar i rebre faxes en un ordinador” a la pàgina 138](#)

[“Aplicació de configuració de funcions i enviament de fax \(FAX Utility\)” a la pàgina 399](#)

[“Recepció de faxes en un ordinador” a la pàgina 274](#)

Funcions: Diversos informes de fax

Podeu comprovar l'estat dels faxes enviats o rebuts en un informe.

| Date | Time | Type | ID | Duration | Pages | Result |
|-------|---------|---------|--------------|----------|---------|-----------|
| XX.XX | XX:XXPM | Send | XX XXXX XXXX | 00:00 | 000/001 | No Answer |
| XX.XX | XX:XXPM | Receive | | 00:37 | 001 | OK |
| XX.XX | XX:XXAM | Send | XXX XXX XXXX | | | OK |

[“Configuració dels informes” a la pàgina 434](#)

[“Configuració d'enviament de fax:” a la pàgina 256](#)

[“Registre de transmissió:” a la pàgina 258](#)

[“Informe de fax:” a la pàgina 258](#)

Funció: estat o registres de treballs de fax

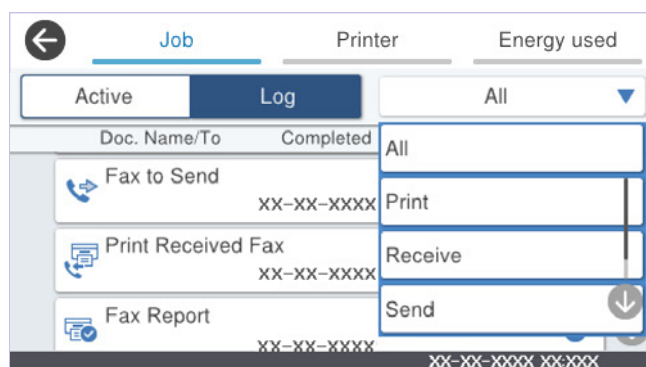

Podeu comprovar els treballs de fax en progrés o l'històric de treballs.

[“Comprovació de l'estat o registres de treballs de fax” a la pàgina 266](#)

Funció: Caixa del fax

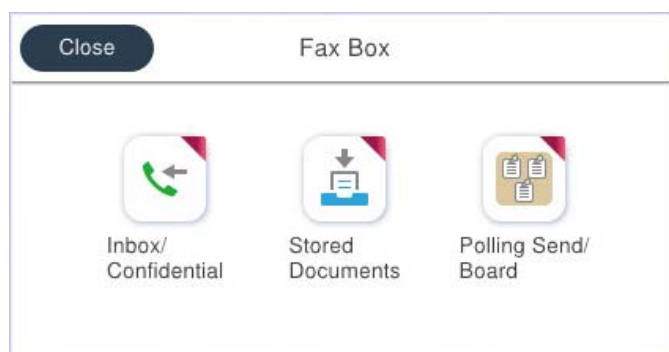

Safata entr. i safates confidencials

Podeu emmagatzemar faxos rebuts a la safata d'entrada o a la safata confidencial.

[“S. entr./ Confiden.” a la pàgina 259](#)

Safata de Documents desats

Podeu enviar faxos fent servir els documents desats en aquesta safata.

[“Documents desats:” a la pàgina 261](#)

Safata de Env. sond/ Panell

Els documents emmagatzemats a la safata Enviament de sondeig o a les safates de butlletins electrònics poden enviar-se sota petició des d'una altra màquina de fax.

[“Env. sond/ Panell” a la pàgina 263](#)

Seguretat per a la funció de la safata de fax

Podeu establir una contrasenya per a cada safata.

[“Funció: Seguretat en enviar i rebre faxos” a la pàgina 239](#)

Funció: Seguretat en enviar i rebre faxos

Podeu utilitzar moltes funcions de seguretat.

Podeu utilitzar diverses funcions de seguretat, com ara **Restriccions marcació directa**, per prevenir l'enviament a destinacions equivocades, o **Copia dades esb. auto.** per prevenir filtracions d'informació.

[“Configuració de seguretat” a la pàgina 435](#)

[“Ajusts de supressió de documents en caixa:” a la pàgina 431](#)

[“Opcions de menú de Caixa del fax” a la pàgina 259](#)

Podeu establir una contrasenya per a cada safata de fax a la impressora.

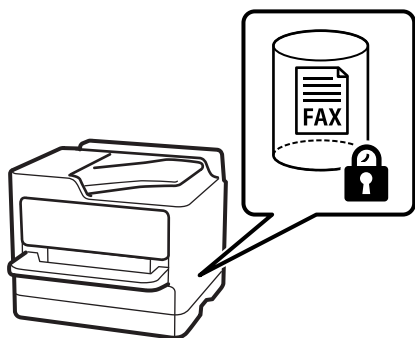

[“Configuració de contrasenya de safata d'entrada:” a la pàgina 430](#)

[“Opcions de menú de Caixa del fax” a la pàgina 259](#)

Funcions: altres funcions útils

Bloqueig de faxes brossa

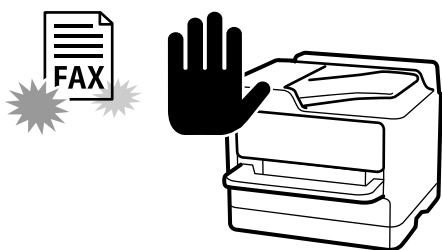

Podeu rebutjar faxes brossa.

[“Configuració per bloquejar faxes brossa” a la pàgina 137](#)

Recepció de faxes després del marcatge

Després del marcatge a un altre aparell de fax, podreu rebre el document des de la màquina de fax.

[“Recepció de faxes mitjançant una trucada telefònica” a la pàgina 251](#)

[“Rec. sondeig:” a la pàgina 258](#)

Quant a l'enviament de faxes

Podeu mostrar la configuració que feu servir amb freqüència per enviar faxes a la part superior de la pestanya **Conf. fax**.

[“Botó de funcionament ràpid” a la pàgina 419](#)

[“Botó de funcionament ràpid:” a la pàgina 255](#)

Enviament de faxes mitjançant la impressora

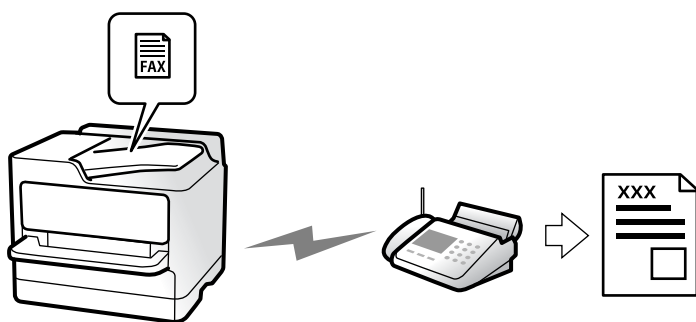

Podeu enviar faxes introduint els números de fax dels destinataris mitjançant el tauler de control.

Nota:

- Quan envieu un fax en monocrom, podeu obtenir una visualització prèvia de la imatge escanejada a la pantalla LCD abans d'enviar-la.*
- Podeu reservar fins a 50 treballs de fax monocrom fins i tot quan la línia de telèfon s'està utilitzant per a una trucada de veu, s'està enviant un altre fax o s'està rebent un fax. Podeu comprovar o cancel·lar treballs de fax reservats des de .*

1. Col·loqueu els originals.

[“Col·locació dels originals” a la pàgina 154](#)

Podeu enviar fins a 200 pàgines en una transmissió; tanmateix, en funció de la memòria restant, és possible que no pugueu enviar faxes amb menys de 200 pàgines.

2. Seleccioneu **Fax** a la pantalla d'inici.

3. Especifiqueu el destinatari.

[“Selecció de destinataris” a la pàgina 241](#)

4. Seleccioneu la pestanya **Conf. fax** i, a continuació, definiu els ajustos, com ara **Resolució** i **Env. directe**.

[“Conf. fax” a la pàgina 255](#)

5. Toqueu  (**Predef.**) a la pantalla superior del fax per desar la configuració actual i els destinataris a Predef. Esta funció permet carregar els ajustos en qualsevol moment.

En funció de com s'hagin especificat, per exemple, introducció manual d'un número de fax, els destinataris no es podran desar.

6. Toqueu  per enviar el fax.

Nota:

- Si el número de fax està ocupat o hi ha algun problema, la impressora automàticament torna a marcar després d'un minut.*
- Per cancel·lar l'enviament, toqueu .*
- Enviar un fax en color tarda més temps perquè la impressora realitza l'escaneig i l'enviament al mateix temps. Mentre la impressora està enviant un fax en color, no podeu utilitzar les altres funcions.*

Informació relacionada

➔ [“Comprovació dels treballs de fax en curs” a la pàgina 268](#)

Selecció de destinataris

Podeu especificar destinataris a la pestanya **Destinatari** per enviar el fax utilitzant els mètodes següents.

Introducció manual del número de fax

Seleccioneu **Teclat**, introduïu un número de fax a la pantalla que es mostra i, a continuació, toqueu **D'ac.**

- Per afegir una pausa (pausa de tres segons) durant el marcatge, introduïu un guionet (-).

- Si heu definit un codi d'accés extern a **Tipus de línia**, introduïu "#" (coixinet) en comptes del codi d'accés extern real a l'inici del número de fax.

Nota:

Si no podeu introduir manualment un número de fax, **Restriccions marcació directa a Configuració de seguretat** està establert en **Eng.**. Seleccioneu destinataris de fax de la llista de contactes o de l'historial de faxes enviats.

Selecció de destinataris a la llista de contactes

Seleccioneu **Contactes** i seleccioneu els destinataris que vulgueu enviar. Si el destinatari al qual voleu enviar el fax no s'ha registrat a **Contactes** encara, toqueu  per registrar-lo.

Selecció de destinataris a l'historial de faxes enviats

Seleccioneu **Recent** i, a continuació, seleccioneu un destinatari.

Selecció de destinataris a la llista de la pestanya Destinatari

Seleccioneu un destinatari de la llista registrada a **Configurac.** > **Gestor de Contactes** > **Freqüent**.

Nota:

Per suprimir els destinataris que heu seleccionat o introduït, premeu el camp d'un número de fax o el número de destinataris a la pantalla LCD per visualitzar la llista de destinataris, seleccioneu el destinatari de la llista i, a continuació, seleccioneu **Elimina**.

Informació relacionada

- ➔ [“Registre de contactes” a la pàgina 87](#)
- ➔ [“Elements de configuració de destinacions” a la pàgina 89](#)
- ➔ [“Destinatari” a la pàgina 255](#)

Diverses maneres d'enviar faxes

Enviament d'un fax després de comprovar la imatge escanejada



Podeu obtenir una visualització prèvia de la imatge escanejada a la pantalla LCD abans d'enviar el fax. (Només faxes monocrom)

1. Col·loqueu els originals.
[“Col·locació dels originals” a la pàgina 154](#)
2. Seleccioneu **Fax** a la pantalla d'inici.

3. Especifiqueu el destinatari.



[“Selecció de destinataris” a la pàgina 241](#)



4. Seleccioneu la pestanya **Conf. fax** i, a continuació, establiu els ajustos com calgui.

[“Conf. fax” a la pàgina 255](#)

5. Toqueu , i comproveu la imatge del document escanejat.

-     : mou la pantalla en la direcció de les fletxes.

-   : redueix o amplia.

-   : va a la pàgina anterior o a la següent.

Nota:

Quan l'opció **Env. directe** està habilitada, no podeu obtenir una visualització prèvia.

Quan la pantalla de visualització prèvia no es toca durant el temps definit a **Configurac.** > **Configuració general** > **Conf. fax** > **Configuració d'enviament** > **Hora de visualització de vista prèvia de fax**, el fax s'envia automàticament.

6. Seleccioneu **Inicia l'enviament**. En cas contrari, seleccioneu **Cancel·la**

Nota:

La qualitat de la imatge d'un fax enviat pot ser diferent de la qualitat de la visualització prèvia, en funció de la capacitat de la màquina receptora.

Enviament manual de faxos després de confirmar l'estat del destinatari

Podeu enviar un fax mentre escolteu sons o veus a través de l'altaveu de la impressora durant el marcatge, la comunicació i la transmissió.

1. Seleccioneu **Fax** a la pantalla d'inici.
2. Definiu la configuració necessària a la pestanya **Conf. fax**.

[“Conf. fax” a la pàgina 255](#)

3. A la pestanya **Destinatari**, toqueu  i a continuació especifiqueu el destinatari.

Nota:

Podeu ajustar el volum de so de l'altaveu.

4. Quan sentiu un to de fax, seleccioneu **Envia/rep** a la part superior dreta de la pantalla LCD i, seguidament, seleccioneu **Envia**.

5. Toqueu  per enviar el fax.

Enviament de faxos marcant el número des del dispositiu de telèfon extern

Podeu enviar un fax marcant el número amb el telèfon connectat quan voleu parlar per telèfon abans d'enviar un fax o quan la màquina de fax del destinatari no canvia al fax automàticament.

1. Agafeu l'auricular del telèfon connectat i marqueu el número de fax del destinatari mitjançant el telèfon.

Nota:

Quan el destinatari agafi el telèfon, podreu parlar amb ell.

2. Seleccioneu **Fax** a la pantalla d'inici.
3. Establiu la configuració que calgui a **Conf. fax**.

[“Conf. fax” a la pàgina 255](#)

4. Quan sentiu un to de fax, toqueu  i, a continuació, pengeu l'auricular.

Nota:

Quan es marca un número mitjançant el telèfon connectat, es triga més a enviar un fax perquè la impressora realitza l'escaneig i l'enviament al mateix temps. Mentre envieu un fax, no podeu utilitzar les altres funcions.

Enviament de faxes a petició (Safata Enviament de sondeig)

Si emmagatzemeu un document en color monocrom a la safata d'enviament de sondeig de la impressora, el document emmagatzemat es pot enviar a petició des d'un altre fax que tingui la funció de recepció per sondeig. Podeu emmagatzemar un document de fins a pàgines 200.

Informació relacionada

➔ [“Enviament de sondeig:” a la pàgina 263](#)

Configuració de la Bústia Enviament de sondeig

Podeu emmagatzemar un document a la **Bústia Enviament de sondeig** sense registrar-la. Configureu les opcions de configuració següents segons sigui necessari.

1. Seleccioneu **Caixa del fax** > **Env. sond/ Panell** a la pantalla d'inici.
2. Seleccioneu **Enviament de sondeig**, toqueu  i, a continuació, seleccioneu **Configuració**.

Nota:

Si apareix una pantalla d'introducció de la contrasenya, introduïu la contrasenya.

3. Configureu les opcions de configuració adequades com ara **Notif. resultat enviament**.

Nota:

*Si establiu una contrasenya a **Contrasenya per obrir safata**, se us demanarà que introduïu la contrasenya a partir de la propera vegada que obriu la casella.*

4. Seleccioneu **D'acord** per aplicar la configuració.

Desament d'un document Document a la safata Enviament de sondeig

1. Seleccioneu **Caixa del fax** a la pantalla d'inici i, a continuació, seleccioneu **Env. sond/ Panell**.
2. Seleccioneu **Enviament de sondeig**.

Si apareix la pantalla d'introducció de la contrasenya, introduïu la contrasenya per obrir la casella.

3. Toqueu **Afegeix doc.**.
4. A la pantalla de la part superior de fax que es mostra, comproveu la configuració de fax i, a continuació, toqueu  per escanejar i emmagatzemar el document.

Per comprovar el document que heu emmagatzemat, seleccioneu **Caixa del fax > Env. sond/ Panell**, seleccioneu la casella que contingui el document que voleu comprovar i, seguidament, toqueu **Comprova doc.**. A la pantalla que es mostra, podeu veure, imprimir i eliminar el document escanejat.

Enviament de faxos a petició (Safata de tauler d'anuncis)

Si emmagatzemeu amb antelació un document monocrom en la safata de tauler d'anuncis de la impressora, el document emmagatzemat pot enviar-se a petició d'una altra màquina de fax que admeti la funció de subadreça/contrasenya. Hi ha 10 safates de tauler d'anuncis a la impressora. Podeu emmagatzemar un document de fins a 200 pàgines en cada safata. Per a utilitzar una safata de tauler d'anuncis, és necessari registrar prèviament almenys una safata per a emmagatzemar un document.

Informació relacionada

- ➔ ["Tauler d'anuncis sense registrar:" a la pàgina 264](#)
- ➔ ["Taulers d'anuncis registrats" a la pàgina 265](#)

Registre d'una casella de butlletí

Heu de registrar una casella de butlletí per emmagatzemar un document prèviament. Seguiu els passos següents per registrar la casella.

1. Seleccioneu **Caixa del fax > Env. sond/ Panell** a la pantalla d'inici.
2. Seleccioneu una de les caselles anomenades **Tauler d'anuncis sense registrar**.

Nota:

Si apareix una pantalla d'introducció de la contrasenya, introduïu la contrasenya.

3. Configureu els paràmetres dels elements de la pantalla.
 - Introduïu un nom a **Nom (obligatori)**
 - Introduïu una subadreça a **Subadreça(SEP)**
 - Introduïu una contrasenya a **Contrasenya(PWD)**
4. Configureu els ajustos apropiats com ara **Notif. resultat enviament**.

Nota:

*Si establiu una contrasenya a **Contrasenya per obrir safata**, se us demanarà que introduïu la contrasenya a partir de la propera vegada que obriu la casella.*

5. Seleccioneu **D'acord** per aplicar la configuració.

Per mostrar la pantalla per canviar la configuració o per eliminar caselles registrades, seleccioneu la casella que voleu canviar o suprimir i, a continuació, toqueu .

Desament d'un document a la safata de tauler d'anuncis

1. Seleccioneu **Caixa del fax** a la pantalla d'inici i, a continuació, seleccioneu **Env. sond/ Panell**.
2. Seleccioneu una de les safates de butlletins electrònics que ja s'han registrat.
Si apareix la pantalla d'introducció de la contrasenya, introduïu la contrasenya per obrir la casella.
3. Toqueu **Afegeix doc..**
4. A la pantalla de la part superior de fax que es mostra, comproveu la configuració de fax i, a continuació, toqueu  per escanejar i emmagatzemar el document.

Per comprovar el document que heu emmagatzemat, seleccioneu **Caixa del fax > Env. sond/ Panell**, seleccioneu la casella que contingui el document que voleu comprovar i, seguidament, toqueu **Comprova doc..** A la pantalla que es mostra, podeu veure, imprimir i eliminar el document escanejat.

Enviament de moltes pàgines d'un document monocrom (Env. directe)

Quan envieu un fax monocrom, el document escanejat s'emmagatzema temporalment a la memòria de la impressora. Per tant, enviar moltes pàgines pot fer que la impressora es quedi sense memòria i deixi d'enviar el fax. Podeu evitar-ho habilitant la funció **Env. directe**, però es triga més a enviar un fax perquè la impressora realitza l'escaneig i l'enviament al mateix temps. Podeu utilitzar aquesta funció quan només hi ha un destinatari.

Accés al menú

Podeu trobar el menú al tauler de control de la impressora a continuació.

Fax > Conf. fax > Env. directe

Interrompre i enviar un fax (Env. prioritat)

Podeu enviar un document urgent abans que els altres faxes en espera.

Nota:

No podeu enviar el document amb preferència quan una de les accions següents està en curs, ja que la impressora no pot acceptar un altre fax.

- Enviament d'un fax monocrom amb l'opció **Env. directe** habilitada*
- Enviament d'un fax en color*
- Enviament d'un fax mitjançant un telèfon connectat*
- Enviament d'un fax des de l'ordinador (excepte quan s'envia des d'una memòria)*

Accés al menú

Podeu trobar el menú al tauler de control de la impressora a continuació.

Fax > Conf. fax > Env. prioritat.

Informació relacionada

➔ [“Comprovació de l'estat o registres de treballs de fax” a la pàgina 266](#)

Enviament de faxes en monocrom a una hora determinada (Env més tard)

Podeu definir que un fax s'envii a una hora determinada. Només es poden enviar faxes monocroms quan es defineix l'hora d'enviament.

Accés al menú

Podeu trobar el menú al tauler de control de la impressora a continuació.

Fax > Conf. fax > Env més tard

Activeu **Env més tard**, i a continuació especifiqueu l'hora i el dia per enviar el fax.

Nota:

Per cancel·lar el fax mentre la impressora espera que arribi l'hora especificada, cancel·leu-ho des de .

Informació relacionada

➔ [“Comprovació de l'estat o registres de treballs de fax” a la pàgina 266](#)

Enviament de documents amb mides diferents mitjançant l'ADF (Esc.cont. (ADF))

En enviar faxes mitjançant la col·locació dels originals un a un, o segons la mida a l'ADF, els podeu enviar com a un sol document amb les mides originals com ara A3, B4 o A4.

Nota:

- Encara que **Esc.cont. (ADF)** no estigui activat, podeu enviar les mides originals quan coincideixin totes les condicions següents.
 - Els documents mixtos només contenen originals de mida A3 amb orientació horitzontal i originals de mida A4 amb orientació vertical.
 - **Rotació automàtica** està establert en **Eng.** (l'estat predeterminat és **Eng.**)
 - **Env. directe** està establert en **Apag** (l'estat predeterminat és **Apag**)
- Si col·loqueu originals de diferents mides barrejats a l'ADF, els originals s'envien amb l'amplada del full més ample entre ells i la longitud de cada original.

1. Col·loqueu el primer lot d'originals de la mateixa mida.
2. Seleccionau **Fax** a la pantalla d'inici.
3. Especifiqueu el destinatari.
[“Selecció de destinataris” a la pàgina 241](#)
4. Seleccionau la pestanya **Conf. fax** i, a continuació, toqueu **Esc.cont. (ADF)** per definir-ho a **Eng.**.
També podeu configurar paràmetres com ara la resolució i el mètode d'enviament, si cal.
5. Toqueu  (**Envia**).

6. Quan hàgiu acabat d'escanejar el primer grup d'originals i es mostri el missatge al tauler de control indicant-vos que escanegeu el següent grup d'originals, carregueu el següent grup d'originals i, a continuació, seleccioneu **Inicia escaneig**.

Nota:

*Si no toqueu la impressora durant el temps definit a **Temps d'espera per a següent original** després que se us demani que definiu els originals següents, la impressora deixa d'emmagatzemar i comença a enviar el document.*

Enviament d'un fax amb una Subadreça(SUB) i una Contrasenya(SID)

Podeu enviar faxos a les safates confidencials o a les safates de relé del fax del destinatari quan l'aparell de fax del destinatari tingui la funció per rebre faxos confidencials o faxos de relé. Els destinataris poden rebre'ls de manera segura o reenviar-los a destinacions de fax especificades.

1. Col·loqueu els originals.
2. Seleccioneu **Fax** a la pantalla d'inici.
3. Seleccioneu a **Contactes** i seleccioneu un destinatari amb una subadreça i contrasenya registrades.
També podeu seleccionar el destinatari a **Recent** si es va enviar amb una subadreça i una contrasenya.
4. Seleccioneu la pestanya **Conf. fax** i, a continuació, configureu opcions com ara la resolució i el mètode d'enviament segons sigui necessari.
[“Conf. fax” a la pàgina 255](#)
5. Envieu el fax.

Informació relacionada

➔ [“Registre de contactes” a la pàgina 87](#)

Enviament dels mateixos documents diverses vegades

Podeu utilitzar els documents emmagatzemats a la impressora per enviar faxos, d'aquesta manera us estalviareu el temps necessari per escanejar documents si heu d'enviar el mateix document una i altra vegada. Podeu emmagatzemar fins a 200 pàgines d'un únic document en monocrom. Podeu emmagatzemar 10 documents a la safata de documents emmagatzemats de la impressora.

Nota:

Potser no podreu desar 10 documents en funció de les condicions d'ús, p. ex. la mida de fitxer dels documents desats.

Emmagatzematge d'un fax sense especificar-ne el destinatari (Em. dad fax)

1. Col·loqueu els originals.
2. Seleccioneu **Caixa del fax** a la pantalla d'inici.
3. Seleccioneu **Documents desats**, toqueu  (Menú de la bústia) i, a continuació, seleccioneu **Em. dad fax**.
4. A la pestanya **Conf. fax**, configureu els paràmetres necessaris, com ara la resolució.

5. Toqueu  per emmagatzemar el document.

Per accedir a una vista prèvia de la imatge escanejada quan acabeu de desar un document, seleccioneu **Caixa del fax > Documents desats** i, a continuació, toqueu el quadre del document o toqueu  de la dreta del quadre per esborrar el document.

Enviament de faxes amb la funció de document emmagatzemat

1. Seleccioneu **Caixa del fax** a la pantalla d'inici i, a continuació, seleccioneu **Documents desats**.
2. Seleccioneu el document que voleu enviar, comproveu el contingut del document i, a continuació, seleccioneu **Inicia l'enviament**.
Si apareix el missatge **Voleu suprimir document després d'enviar-lo?**, seleccioneu **Sí** o **No**.
3. Especifiqueu el destinatari.
4. Seleccioneu la pestanya **Conf. fax** i, a continuació, configureu opcions com el mètode d'enviament segons sigui necessari.
[“Conf. fax” a la pàgina 255](#)
5. Toqueu  per enviar el fax.

Informació relacionada

- ➔ [“Documents desats.” a la pàgina 261](#)
- ➔ [“Comprovació de l'estat o registres de treballs de fax” a la pàgina 266](#)

Recepció de faxes a la impressora

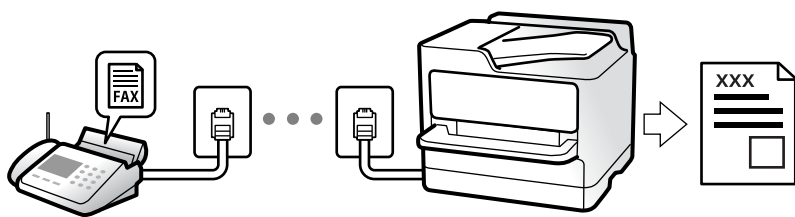

Si la impressora està connectada a la línia telefònica i s'ha completat la configuració bàsica mitjançant l'Auxiliar de configuració de fax, podeu rebre faxes.

Podeu desar els faxes rebuts, consultar-los a la pantalla de la impressora i reenviar-los.

Els faxes rebuts s'imprimeixen a la configuració inicial de la impressora.

Per comprovar l'estat de la configuració del fax, podeu imprimir una **Llista de configuració fax** seleccionant **Fax >**

 (Més) > **Informe de fax > Llista de configuració fax.**

Nota:

- Les accions següents no són possibles durant la recepció d'un fax:
 - Rebre altres faxos simultàniament a la mateixa línia
 - Enviar faxos a la mateixa línia
- Podeu executar operacions d'enviament de faxos (fins al nivell de reservar una tasca) fins i tot quan rebeu un fax.
*De totes maneres, no podeu executar operacions d'enviament de faxos per enviar faxos per a tasques que no es poden reservar, com ara l'enviament amb **Penjat** o **Env. directe**.*

Recepció de faxos entrants

Hi ha dues opcions a **Mode recepció**.

Informació relacionada

- ➔ [“Ús del mode Manual” a la pàgina 250](#)
- ➔ [“Ús del mode Auto” a la pàgina 250](#)

Ús del mode Manual

Aquest mode s'utilitza principalment per fer trucades de telèfon, però també per enviar i rebre faxos.

Recepció de faxos

Quan el telèfon sona, agafeu l'auricular per respondre manualment.

- Si sentiu una senyal de fax (baud):
Seleccioneu **Fax** a la pantalla d'inici de la impressora, seleccioneu **Envia/rep > Rep** i, seguidament, toqueu .
Una vegada la impressora comenci a rebre el fax, podreu penjar l'auricular.
- Si els tons de trucada corresponen a una trucada de veu:
Podeu respondre el telèfon normalment.

Recepció de faxos només amb el telèfon connectat

Si configureu l'opció de **Recepció remota**, per rebre faxos només haureu d'introduir el **Codi d'inici**.

Quan soni el telèfon, despengeu-lo. Quan sentiu un to de fax (baud), marqueu el **Codi d'inici** de dos dígits i, a continuació, pengeu l'auricular. Si desconeixeu el codi inicial, poseu-vos en contacte amb l'administrador.

Ús del mode Auto

Aquest mode us permet utilitzar la línia per als usos següents.

- Utilitzar la línia només per enviar i rebre faxos (no és necessari un telèfon extern)
- Utilitzar la línia principalment per enviar i rebre faxos i, ocasionalment, per fer i rebre trucades

Com rebre faxos sense un dispositiu de telèfon extern

La impressora canvia automàticament al mode de recepció de faxos quan es completa el número de tons de trucada que establiu a **Tons abans de respondre**.

Com rebre faxes amb un dispositiu de telèfon extern

Una impressora amb un dispositiu de telèfon extern funciona del mode següent.

- Quan el contestador respon dintre del número de tons de trucada que heu establert a **Tons abans de respondre**:
 - Si els tons de trucada corresponen a un fax: la impressora canvia automàticament al mode de recepció de faxes.
 - Si els tons de trucada corresponen a una trucada de veu: el contestador pot rebre trucades de veu i enregistrar missatges de veu.
- Quan aixequiu l'auricular dintre del número de tons de trucada que heu establert a **Tons abans de respondre**:
 - Si els tons de trucada corresponen a un fax: manteniu-vos connectats fins que la impressora comenci a rebre faxes. Una vegada la impressora comenci a rebre el fax, podreu penjar l'auricular. Per començar a rebre el fax immediatament, seguiu els mateixos passos que amb **Manual**. Podeu rebre el fax si seguiu els mateixos passos que amb **Manual**. Seleccioneu **Fax** a la pantalla d'inici i, a continuació, seleccioneu **Envia/rep** > **Rep**. A continuació, toqueu  i després pengeu l'auricular del telèfon.
 - Si els tons de trucada corresponen a una trucada de veu: podeu respondre de la manera habitual.
- Quan finalitzen els tons de trucada i la impressora canvia automàticament al mode de recepció de faxes:
 - Si els tons de trucada corresponen a un fax: la impressora comença a rebre faxes.
 - Si els tons de trucada corresponen a una trucada de veu: no podeu respondre el telèfon. Demaneu a la persona que us truca que us torni a trucar.

Nota:

*El número de tons de trucada del contestador ha de ser un número més baix que els **Tons abans de respondre**. Altrament, el contestador automàtic no podrà rebre trucades de veu ni enregistrar els missatges de veu. Trobareu més informació sobre la configuració del contestador al manual del contestador.*

Recepció de faxes mitjançant una trucada telefònica

Podeu rebre un fax emmagatzemat en un altre aparell de fax si marqueu el número del fax.

Informació relacionada

- ➔ [“Recepció de faxes després de confirmar l'estat del remitent” a la pàgina 251](#)
- ➔ [“Recepció de faxes mitjançant un sondeig \(Rec. sondeig\)” a la pàgina 252](#)
- ➔ [“Recepció de faxes des d'una safata amb una subadreça \(SEP\) i contrasenya \(PWD\) \(Rec. sondeig\)” a la pàgina 252](#)

Recepció de faxes després de confirmar l'estat del remitent

Podeu rebre un fax mentre escolteu sons o veus a través de l'altaveu de la impressora durant el marcatge, la comunicació i la transmissió. Podeu utilitzar aquesta funció quan voleu rebre un fax des d'un servei d'informació de fax seguint les instruccions d'àudio.

1. Seleccioneu **Fax** a la pantalla d'inici.
2. Toqueu  i, seguidament, especifiqueu el remitent.

Nota:

Podeu ajustar el volum de so de l'altaveu.

- Esperu fins que el remitent respon a la vostra trucada. Quan sentiu un to de fax, seleccioneu **Envia/rep** a la part superior dreta de la pantalla LCD i, seguidament, seleccioneu **Rep**.

Nota:

Quan rebeu un fax d'un servei d'informació de fax, i sentiu les instruccions d'àudio, seguiu les instruccions per fer les operacions d'impressió.

- Toqueu  per començar a rebre el fax.

Recepció de faxos mitjançant un sondeig (Rec. sondeig)

Podeu rebre un fax emmagatzemat en un altre aparell de fax si marqueu el número del fax. Utilitzeu aquesta opció per rebre un document des d'un servei d'informació de fax.

Nota:

- Tanmateix, si el servei d'informació de fax té una funció de guia d'àudio que cal seguir per rebre un document, no es podrà utilitzar aquesta funció.
- Per rebre un document d'un servei d'informació de fax que utilitza una guia d'àudio, només heu de marcar el número de fax utilitzant la funció **Penjat** o el telèfon connectat, i fer funcionar el telèfon i la impressora seguint la guia d'àudio.

- Selecioneu **Fax** a la pantalla d'inici.
- Toqueu  (Més).
- Selecioneu **Fax ampliat**.
- Toqueu el quadre **Rec. sondeig** per establir-ho com a **Eng.**.
- Toqueu **Tanca** i, seguidament, toqueu **Tanca** una altra vegada.
- Introduïu el número de fax.

Nota:

Si no podeu introduir manualment un número de fax, **Restriccions marcació directa** a **Configuració de seguretat** està establert en **Eng.**. Seleccioneu destinataris de fax de la llista de contactes o de l'historial de faxos enviats.

- Toqueu  per iniciar la **Rec. sondeig**.

Recepció de faxos des d'una safata amb una subadreça (SEP) i contrasenya (PWD) (Rec. sondeig)

Si marqueu un remitent, podeu rebre un fax d'una safata emmagatzemada a la màquina de fax del remitent amb la funció de subadreça (SEP) i contrasenya (PWD). Per utilitzar aquesta funció, registreu prèviament el contacte amb la subadreça (SEP) i la contrasenya (PWD) a la llista de contactes.

- Selecioneu **Fax** a la pantalla d'inici.
- Selecioneu  (Més).
- Selecioneu **Fax ampliat**.
- Toqueu **Rec. sondeig** per establir-ho com a **Eng.**.

5. Toqueu **Tanca** i, seguidament, toqueu **Tanca** una altra vegada.
6. Seleccioneu **Contactes** i, a continuació, seleccioneu el contacte amb la subadreça registrada (SEP) i la contrasenya (PWD) que coincideixi amb la safata de destinació.
7. Toqueu  per iniciar la **Rec. sondeig**.

Informació relacionada

➔ [“Registre de contactes” a la pàgina 87](#)

Com desar i reenviar els faxos rebuts

Resum de les funcions

Si la vostra empresa té un administrador d'impressora, contacteu-lo per comprovar l'estat o condició de la configuració de la impressora.

Com desar els faxos rebuts a la impressora

Els faxos rebuts es poden desar a la impressora i els podeu veure a la pantalla de la impressora. Podeu imprimir només els faxos que voleu imprimir o eliminar els faxos innecessaris.

Com desar i/o reenviar faxos rebuts a destinacions diferents de la impressora

Es poden configurar com a destinacions els elements següents.

- Ordinador (recepció PC-FAX)
- Dispositiu de memòria externa
- Correu electrònic
- Carpeta compartida en una xarxa
- Servei al núvol (emmagatzematge en línia)
- Un altre aparell de fax

Nota:

- Les dades del fax es desen com a fitxers PDF o TIFF, excepte per als serveis al núvol i altres dispositius de fax.*
- Les dades de fax es desen com a fitxer PDF per als serveis al núvol.*
- Els documents a color no es poden reenviar a un altre aparell de fax. Es processen com a documents que no s'han pogut reenviar.*

Classificació de faxos rebuts per condicions, com ara subadreça i contrasenya

Podeu ordenar i guardar els faxos rebuts a la safata d'entrada o a les caselles de butlletí. També podeu reenviar els faxos rebuts a destinacions que no siguin la impressora.

- Correu electrònic
- Carpeta compartida en una xarxa
- Servei al núvol (emmagatzematge en línia)
- Un altre aparell de fax

Nota:

- Les dades del fax es desen com a fitxers PDF o TIFF, excepte per als serveis al núvol i altres dispositius de fax.
- Les dades de fax es desen com a fitxer PDF per als serveis al núvol.
- Els documents a color no es poden reenviar a un altre aparell de fax. Es processen com a documents que no s'han pogut reenviar.
- Podeu imprimir les condicions per desar/reenviar establertes a la impressora. Seleccioneu **Fax** a la pantalla d'inici i, a continuació, seleccioneu  (Més) > **Informe de fax** > **Llista des./reenv. condicional**.

Informació relacionada

- ➔ “Configuracions per desar i reenviar els faxes rebuts” a la pàgina 128
- ➔ “Realitzar configuracions per desar i reenviar els faxes rebuts segons les condicions especificades” a la pàgina 132
- ➔ “Visualització dels faxes rebuts a la pantalla LCD de la impressora” a la pàgina 254

Visualització dels faxes rebuts a la pantalla LCD de la impressora

Per veure els faxes rebuts a la pantalla de la impressora, heu de configurar la impressora prèviament.

[“Realitzar configuracions de desament per rebre faxes” a la pàgina 128](#)





1. Seleccioneu **Caixa del fax** a la pantalla d'inici.

Nota:

Si s'han rebut faxes i no s'han llegit, el nombre de documents sense llegir es mostra a la  de fax de la pantalla d'inici.

2. Seleccioneu **S. entr./ Confiden..**
3. Seleccioneu la safata d'entrada o la safata confidencial que vulgueu veure.
4. Si la safata d'entrada o safata confidencial s'ha protegit mitjançant una contrasenya, introduïu la contrasenya de la safata d'entrada o la contrasenya de la safata confidencial.
5. A la llista, seleccioneu el fax que vulgueu visualitzar.

Es mostra el contingut del fax.

-  : gira la imatge cap a la dreta 90 graus.
-  : mou la pantalla en la direcció de les fletxes.
-  : redueix o amplia.
-  : va a la pàgina anterior o a la següent.
-  : mostra menús, com ara per desar i reenviar.
- Per amagar les icones de funcionament, toqueu a qualsevol lloc de la pantalla de visualització prèvia a excepció de les icones. Torneu a tocar per mostrar les icones.

6. Seleccioneu si voleu imprimir o suprimir el document que heu vist i després seguiu les instruccions que apareixen en pantalla.



Important:

Si la impressora es queda sense memòria, enviar i rebre faxos està desactivat. Elimineu els documents que ja heu llegit o imprès.

Informació relacionada

- ➔ [“S. entr./ Confiden.” a la pàgina 259](#)
- ➔ [“Valor per defecte de la contrasenya d'administrador” a la pàgina 19](#)

Opcions de menú per a enviament de faxos

Destinatari

Seleccioneu els menús del tauler de control com es descriu a continuació.

Fax > Destinatari

Teclat:

Introduïu manualment un número de fax.

Contactes:

Seleccioneu un destinatari a la llista de contactes. També podeu afegir o editar un contacte.

Recent:

Seleccioneu un destinatari a l'història de faxos enviats. També podeu afegir el destinatari de la llista de contactes.

Conf. fax

Seleccioneu els menús del tauler de control com es descriu a continuació.

Fax > Conf. fax

Botó de funcionament ràpid:

Assignant fins a tres elements d'ús freqüent com ara **Registre de transmissió** i **Tipus original** a **Configurac. > Configuració general > Conf. fax > Botó de funcionament ràpid**, mostra els elements a la part superior de la pestanya **Conf. fax**.

Conf. escaneig:

Resolució:

Seleccioneu la resolució del fax de sortida. Si seleccioneu una resolució més alta, la mida de les dades serà més gran i trigarà en enviar-se el fax.

Densitat:

Establiu la densitat del fax de sortida. + fa la densitat més fosca i - fa la densitat més clara.

Tipus original:

Seleccioneu el tipus d'original.

Elimina el fons:

Seleccioneu l'obscuritat del fons. Toqueu + per aclarir (il·luminar més) el fons i premeu - per enfosquir-la (il·luminar-la menys).

En seleccionar **Auto**, es detecten els colors del fons dels originals i s'eliminen o s'aclareixen automàticament. Si el color de fons és massa fosc o no el detecta, llavors no s'ha aplicat correctament.

Nitidesa:

Ressalta o desenfoca el contorn de la imatge. + millora la intensitat i - desenfoca la intensitat.

ADF 2 cares:

Permet escanejar les dues cares dels originals col·locats a l'ADF i envia un fax en blanc i negre.

Esc.cont. (ADF):

En enviar faxos mitjançant la col·locació dels originals un a un, o segons la mida, els podeu enviar com a un sol document en mida original.

[“Enviament de documents amb mides diferents mitjançant l'ADF \(Esc.cont. \(ADF\)\)” a la pàgina 247](#)

Mida original (escàner):

Seleccioneu la mida i l'orientació de l'original que heu col·locat al vidre de l'escàner.

Mode color:

Seleccioneu si voleu escanejar en color o en monocrom.

Configuració d'enviament de fax:

Env. directe:

Envia un fax en blanc i negre mentre s'escanegen els originals. Com que els originals escanejats no s'emmagatzemen temporalment a la memòria de la impressora, fins i tot quan s'envia un gran volum de pàgines, podeu evitar errors d'impressora per falta de memòria. Tingueu en compte que enviar amb aquesta funció es triga més temps que si no s'utilitza aquesta funció.

No podeu utilitzar aquesta funció quan:

Envieu un fax amb l'opció **ADF 2 cares**

Envieu un fax a diversos destinataris

[“Enviament de moltes pàgines d'un document monocrom \(Env. directe\)” a la pàgina 246](#)

Env. prioritat:

Envia el fax actual abans d'altres faxos que esperen ser enviats.

[“Interrompre i enviar un fax \(Env. prioritat\)” a la pàgina 246](#)

Env més tard:

Envia un fax a una hora especificada. Només hi ha disponible l'opció de fax en blanc i negre quan s'utilitza aquesta opció.

“[Enviament de faxos en monocrom a una hora determinada \(Env més tard\)](#)” a la pàgina 247

Af. inf. remit.:

Af. inf. remit.:

Seleccioneu la posició en la qual desitgeu incloure la informació de capçalera (nom del remitent i número de fax) al fax de sortida o si no voleu incloure la informació.

- Apagat:** envia un fax sense informació de capçalera.
- Fora imatge:** envia un fax amb la informació de la capçalera al marge blanc superior del fax. Això evita que la capçalera se superposi a la imatge escanejada, però és possible que el fax rebut pel destinatari s'imprimeixi a dues fulles en funció de la mida dels originals.
- Dins imatge:** envia un fax amb la informació de capçalera a aproximadament 7 mm més avall de la part superior de la imatge escanejada. La capçalera pot superposar-se a la imatge, però, el fax rebut pel destinatari no es divideix en dos documents.

Capçalera de fax:

Seleccioneu la capçalera per al destinatari. Per utilitzar aquesta funció, heu de registrar diverses capçaleres per endavant.

Informació addicional:

Seleccioneu la informació que vulgueu afegir. Podeu seleccionar un número de **El vostre núm. tel.**, **Llista destinació** i de **Cap**.

Notif. resultat enviament:

Envia una notificació després d'enviar un fax.

Destinatari:

Seleccioneu un destinatari a la llista de contactes per enviar una notificació després d'haver enviat un fax.

Informe de transmissió:

Imprimeix un informe de transmissió després d'enviar el fax.

Impr. err. imprimeix un informe només quan es produeix un error.

Si **Adjunta imatge a informe** s'ha definit a **Configurac. > Configuració general > Conf. fax > Configuració dels informes**, els faxos amb errors també s'imprimiran amb l'informe.

Còpia seg.:

Desa una còpia de seguretat del fax enviat que s'ha escanejat i es desa a la memòria de la impressora de forma automàtica. La funció de còpia de seguretat està disponible en les següents situacions.

- Enviar un fax en blanc i negre
- Envieu un fax amb la funció **Env més tard**
- Envieu un fax amb la funció **Envia en lot**

- Envieu un fax amb la funció **Em. dad fax**

Destinació de còpia seguretat:

Seleccioneu la destinació de seguretat.

Més

En seleccionar  a **Fax** a la pantalla d'inici es mostra el menú **Més**.

Registre de transmissió:

Podeu comprovar l'historial dels treballs de fax enviats o rebuts.

Tingueu en compte que també podeu comprovar l'historial dels treballs de fax enviats o rebuts des de **Job/Status**.

Informe de fax:

Darrera transmissió:

Imprimeix un informe per a l'anterior fax que s'ha enviat o rebut per sondeig.

Registre de fax:

Imprimeix un informe de transmissió. Podeu establir que aquest informe s'imprimeixi automàticament mitjançant el menú següent.

Configurac. > Configuració general > Conf. fax > Configuració dels informes > Impressió automàtica de registre de fax

Documents de fax emmagatz.:

Imprimeix una llista dels documents de fax emmagatzemats a la memòria de la impressora, com ara els treballs que no s'han finalitzat.

Llista de configuració fax:

Imprimeix la configuració de fax actual.

Llista des./reenv. condicional:

Imprimeix la llista d'emmagatzematge/reenviament condicional.

Registre de protocol:

Imprimeix un informe detallat per a l'anterior fax que s'ha enviat o rebut.

Fax ampliat:

Rec. sondeig:

Quan es configura aquesta opció a **Eng.** i truqueu al número de fax del remitent, podeu rebre documents des de l'aparell de fax del remitent.

[“Recepció de faxos mitjançant un sondeig \(Rec. sondeig\)” a la pàgina 252](#)

Env. sondeig/Panell:

Quan aquesta opció estigui a **Eng.** en seleccionar la safata d'enviament de sondeig o una casella de butlletí, podeu escanejar i emmagatzemar documents a la casella que hàgiu seleccionat tocant  a la pestanya **Conf. fax**.

Podeu emmagatzemar un document a la safata d'enviament de sondeig.

[“Enviament de faxes a petició \(Safata Enviament de sondeig\)” a la pàgina 244](#)

Podeu emmagatzemar fins a 10 documents en fins a 10 caselles de butlletí a la impressora, però heu de registrar-los des de **Caixa del fax** abans d'emmagatzemar els documents.

[“Enviament de faxes a petició \(Safata de tauler d'anuncis\)” a la pàgina 245](#)

Em. dad fax:

Quan aquesta opció estigui a **Eng.** i toqueu  a la pestanya **Conf. fax**, podeu escanejar i emmagatzemar documents a la casella **Documents desats**. Podeu emmagatzemar fins a 10 documents.

També podeu escanejar i desar documents a la casella **Documents desats** des de la **Caixa del fax**.

[“Emmagatzematge d'un fax sense especificar-ne el destinatari \(Em. dad fax\)” a la pàgina 248](#)

Caixa del fax:

Accedeix a la **Caixa del fax** a la pantalla d'inici.

Caixa del fax inclou les safates següents.

- Safata d'entrada
- Safates confidencials
- Safata de Documents desats
- Safata de Enviament de sondeig
- Safata de tauler d'anuncis

[“Opcions de menú de Caixa del fax” a la pàgina 259](#)

Conf. fax:

Accedeix a **Configurac.** > **Configuració general** > **Conf. fax**. Accediu al menú de configuració com a administrador de la impressora.

[“Conf. fax” a la pàgina 419](#)

Opcions de menú de Caixa del fax

S. entr./ Confiden.

Podeu trobar **S. entr./ Confiden.** a **Caixa del fax** a la pantalla d'inici.

Safata entr. i safates confidencials (llista)

Safata entr. i les safates confidencials són a **Caixa del fax** > **S. entr./ Confiden.**

Podeu desar fins a 200 documents a la safata d'entrada i a la safata confidencial en total.

Podeu utilitzar una safata d'entrada i registrar fins a 10 safates confidencials. El nom de la safata es mostra a la safata. **Confidencial XX** és el nom predeterminat per a cada safata confidencial.

Safata entr. i safates confidencials

Mostra la llista de faxes rebuts per data rebuda, nom del remitent i pàgines.

Si toqueu un dels faxes de la llista, s'obre la pantalla de visualització prèvia i podeu consultar el contingut del fax. Podeu imprimir o suprimir el fax mentre el previsualitzeu.

pantalla de visualització prèvia

- : redueix o amplia.
- : gira la imatge cap a la dreta 90 graus.
- : mou la pantalla en la direcció de les fletxes.
- : va a la pàgina anterior o a la següent.

Per amagar les icones de funcionament, toqueu a qualsevol lloc de la pantalla de visualització prèvia a excepció de les icones. Torneu a tocar per mostrar les icones.

(menú previsualitz.)

- Desa a disp. mem.
- Reenvia(correu electrònic)
- Reenvia(Carpetes de xarxa)
- Reenvia(núvol)
- Envia fax
- Detalls

Quan es mostri el missatge **Suprimeix en completar**, seleccioneu **Eng.** per suprimir els faxes després de completar processos com ara **Desa a disp. mem.** o **Reenvia(correu electrònic)**.

(Menú de la bústia)

Imprimeix-ho tot:

Això només es mostra quan hi ha faxes emmagatzemats a la safata. Imprimeix tots els faxes de la safata. En seleccionar **Eng.** a **Suprimeix en completar** se suprimeixen tots els faxes quan es completa la impressió.

Desa-ho tot al dispositiu de memòria:

Això només es mostra quan hi ha faxes emmagatzemats a la safata. Desa tots els faxes a dispositius de memòria externa a la safata. En seleccionar **Eng.** a **Suprimeix en completar** se suprimeixen tots els documents quan s'acaben de desar.

Suprimeix tots els llegits:

Això es mostra quan hi ha documents a la safata. Suprimeix tots els documents llegits de la safata.

Suprimeix tots els no llegits:

Això es mostra quan hi ha documents a la safata. Suprimeix tots els documents no llegits de la safata.

Suprimeix-ho tot:

Això només es mostra quan hi ha faxos emmagatzemats a la safata. Suprimeix tots els faxos de la safata.

Configuració:

Els següents elements es mostren quan seleccioneu **Safata entr.** > **Menú de la bústia** > **Configuració**.

- Opcions quan la memòria és plena: seleccioneu una opció per imprimir o rebutjar els faxos entrants quan la safata d'entrada estigui plena.
- Configuració de contrasenya de safata d'entrada: podeu establir una contrasenya o canviar-la.
- Supressió automàtica dels faxos rebuts: Seleccionar **Eng.** elimina de manera automàtica els documents de fax rebuts a la safata d'entrada després d'un cert període de temps. Si **Segueix configuració de fax** està seleccionat, s'utilitzen els ajustos següents.

Configurac. > **Configuració general** > **Conf. fax** > **Configuració de recepció** > **Configuració desa./reenv.** > **Config. comuna** > **Ajusts de supressió de documents en caixa**

Els següents elements es mostren quan seleccioneu una safata confidencial i seleccioneu **Menú de la bústia** > **Configuració**.

- Nom: introduïu un nom per a la safata confidencial.
- Contrasenya per obrir safata: podeu establir una contrasenya o canviar-la.
- Supressió automàtica dels faxos rebuts: Seleccionar **Eng.** elimina de manera automàtica els documents de fax rebuts a la safata d'entrada després d'un cert període de temps.

Suprimeix la bústia:

Aquest element es mostra només quan seleccioneu una safata confidencial i seleccioneu **Menú de la bústia**. Esborra la configuració actual de les safates confidencials i esborra tots els documents emmagatzemats.

Informació relacionada

- ➔ [“Configuracions per desat i reenviar els faxos rebuts” a la pàgina 128](#)
- ➔ [“Realitzar configuracions per desat i reenviar els faxos rebuts segons les condicions especificades” a la pàgina 132](#)
- ➔ [“Comprovació de l'històric de treballs de fax” a la pàgina 268](#)

Documents desats:

Pots trobar **Documents desats** a la **Caixa del fax** de la pantalla d'inici.

Podeu emmagatzemar fins a 200 pàgines d'un únic document en monocrom, i fins a 10 documents a la safata. D'aquesta manera podeu estalviar-vos el temps d'escaneig del document si heu d'enviar el mateix document amb freqüència.

Nota:

En funció de les condicions d'ús, com ara la mida dels documents desats, potser no podreu desar 10 documents.

Safata de documents desats

Mostra la llista de documents desats amb les dates i les pàgines emmagatzemades.

Si toqueu un dels documents desats de la llista, apareix la pantalla de visualització prèvia. Toqueu **Inicia l'enviament** per anar a la pantalla d'enviament de fax o toqueu **Suprimeix** per esborrar el document durant la visualització prèvia.

pantalla de visualització prèvia

- : redueix o amplia.
- : gira la imatge cap a la dreta 90 graus.
- : mou la pantalla en la direcció de les fletxes.
- : va a la pàgina anterior o a la següent.

Per amagar les icones de funcionament, toqueu a qualsevol lloc de la pantalla de visualització prèvia a excepció de les icones. Torneu a tocar per mostrar les icones.

(menú previsualitz.)

- Desa a disp. mem.
- Reenvia(correu electrònic)
- Reenvia(Carpeta de xarxa)
- Reenvia(núvol)
- Imprimeix

Quan es mostri el missatge **Suprimeix en completar**, seleccioneu **Eng.** per suprimir els faxos després de completar processos com ara **Desa a disp. mem.** o **Reenvia(correu electrònic)**.

(Menú de la bústia)

Em. dad fax:

Mostra la pantalla de la pestanya **Fax > Conf. fax**. Quan toqueu a la pantalla, es comencen a escanejar documents per desar-los a la Safata de documents desats.

Imprimeix-ho tot:

Això només es mostra quan hi ha faxos emmagatzemats a la safata. Imprimeix tots els faxos de la safata. En seleccionar **Eng.** a **Suprimeix en completar** se suprimeixen tots els faxos quan es completa la impressió.

Desa-ho tot al dispositiu de memòria:

Això només es mostra quan hi ha faxos emmagatzemats a la safata. Desa tots els faxos a dispositius de memòria externa a la safata. En seleccionar **Eng.** a **Suprimeix en completar** se suprimeixen tots els documents quan s'acaben de desar.

Suprimeix-ho tot:

Això només es mostra quan hi ha faxos emmagatzemats a la safata. Suprimeix tots els faxos de la safata.

Configuració:

Contrasenya per obrir safata: podeu establir una contrasenya o canviar-la.

Informació relacionada

- ➔ “Enviament dels mateixos documents diverses vegades” a la pàgina 248
- ➔ “Comprovació de l'historial de treballs de fax” a la pàgina 268

Env. sond/ Panell

Pots trobar **Env. sond/ Panell** a la **Caixa del fax** de la pantalla d'inici.

Hi ha una safata d'enviament de sondeig i 10 caselles de butlletí. Podeu emmagatzemar fins a 200 pàgines d'un únic document en monocrom, i un document a cada safata.

Enviament de sondeig:

Podeu trobar el **Enviament de sondeig** a **Caixa del fax > Env. sond/ Panell**.

Bústia Enviament de sondeig:

Afegeix doc.:









Mostra la pantalla de la pestanya **Fax > Conf. fax**. Si toqueu  a la pantalla, es començaran a escanejar documents per emmagatzemar-los a la safata.

Quan el document és a la safata, es mostra **Comprova doc.**.

Comprova doc.:

Mostra la pantalla de visualització prèvia quan un document és a la safata. Podeu imprimir o suprimir el document mentre el previsualitzeu.

pantalla de visualització prèvia

-   : redueix o amplia.
-  : gira la imatge cap a la dreta 90 graus.
-     : mou la pantalla en la direcció de les fletxes.
-   : va a la pàgina anterior o a la següent.

Per amagar les icones de funcionament, toqueu a qualsevol lloc de la pantalla de visualització prèvia a excepció de les icones. Torneu a tocar per mostrar les icones.

 (menú previsualitz.)

- Desa a disp. mem.

- Reenvia(correu electrònic)
- Reenvia(Carpeta de xarxa)
- Reenvia(núvol)
- Envia fax

Quan es mostri el missatge **Suprimeix en completar**, seleccioneu **Eng.** per suprimir els faxos després de completar processos com ara **Desa a disp. mem.** o **Reenvia(correu electrònic)**.

(Menú)

Suprimeix el document:

Aquest element només es mostra quan hi ha un document emmagatzemat a la safata. Esborra el document emmagatzemat a la safata.

Configuració:

- Contrasenya per obrir safata: podeu establir una contrasenya o canviar-la.
- Esborra després d'Env. sondeig: en establir-ho a **Eng.**, s'elimina el document de la safata una vegada es completa la següent petició d'enviament del document (Enviament de sondeig).
- Notif. resultat enviament: quan s'estableix **Notific. per correu a Eng.**, la impressora envia una notificació a la destinació especificada a **Destinatari** una vegada es completa una petició d'enviament del document (Enviament de sondeig).

Informació relacionada

- ➔ [“Enviament de faxos a petició \(Safata Enviament de sondeig\)” a la pàgina 244](#)
- ➔ [“Comprovació de l'històric de treballs de fax” a la pàgina 268](#)

Tauler d'anuncis sense registrar:

Podeu trobar el **Tauler d'anuncis sense registrar** a **Caixa del fax > Env. sond/ Panell**. Seleccioneu una de les safates de **Tauler d'anuncis sense registrar**. Després de registrar un tauler, el nom registrat apareix a la safata i no al **Tauler d'anuncis sense registrar**.

Podeu registrar fins a 10 taulers d'anuncis.

Configuració de la caixa de fax:

Nom (obligatori):

Introduïu un nom per a la safata del tauler d'anuncis.

Subadreça(SEP):

Establiu la **Subadreça(SEP)**. Si la subadreça establerta aquí coincideix amb la d'una màquina de fax receptora que admet subadrees, el document emmagatzemat a la caixa s'enviarà a aquesta màquina de fax.

Contrasenya(PWD):

Establiu la **Contrasenya(PWD)**. Si la contrasenya establerta aquí coincideix amb la d'una màquina de fax receptora que admet contrasenyes, el document emmagatzemat a la caixa s'enviarà a aquesta màquina de fax.

Contrasenya per obrir safata:

Establiu o canvieu la contrasenya que s'utilitza per obrir la safata.

Esborra després d'Env. songeig:

Si l'establiu en **Eng.**, el document de la safata s'esborra en completar la següent sol·licitud d'enviament del document (Enviament de sondeig) d'un destinatari.

Notif. resultat enviament:

Si **Notific. per correu** s'estableix en **Eng.**, la impressora envia una notificació al **Destinatari** en completar una sol·licitud d'enviament del document (Enviament de sondeig).

Informació relacionada

- ➔ [“Enviament de faxes a petició \(Safata de tauler d'anuncis\)” a la pàgina 245](#)
- ➔ [“Taulers d'anuncis registrats” a la pàgina 265](#)

Taulers d'anuncis registrats

Podeu trobar taulers d'anuncis a **Caixa del fax > Env. sond/ Panell**. Seleccioneu la safata amb el nom registrat. El nom de la safata és el nom registrat a **Tauler d'anuncis sense registrar**.

Podeu registrar fins a 10 taulers d'anuncis.

(Nom del tauler d'anuncis registrat)

Afegeix doc.:





Mostra la pantalla de la pestanya **Fax > Conf. fax**. Si toqueu  a la pantalla, es començaran a escanejar documents per emmagatzemar-los a la safata.

Quan el document és a la safata, es mostra **Comprova doc.**.

Comprova doc.:

Mostra la pantalla de visualització prèvia quan un document és a la safata. Podeu imprimir o suprimir el document mentre el previsualitzeu.

pantalla de visualització prèvia

-   : redueix o amplia.
-  : gira la imatge cap a la dreta 90 graus.
-  : mou la pantalla en la direcció de les fletxes.
-  : va a la pàgina anterior o a la següent.

Per amagar les icones de funcionament, toqueu a qualsevol lloc de la pantalla de visualització prèvia a excepció de les icones. Torneu a tocar per mostrar les icones.

 (menú previsualitz.)

- Desa a disp. mem.
- Reenvia(correu electrònic)

- Reenvia(Carpeta de xarxa)
- Reenvia(núvol)
- Envia fax

Quan es mostri el missatge **Suprimeix en completar**, seleccioneu **Eng.** per suprimir els faxos després de completar processos com ara **Desa a disp. mem.** o **Reenvia(correu electrònic)**.

 (Menú)

Suprimeix el document:

Aquest element només es mostra quan hi ha un document emmagatzemat a la safata. Esborra el document emmagatzemat a la safata.

Configuració:

- Nom (obligatori): modifiqueu el nom usat per la safata del tauler d'anuncis.
- Subadreça(SEP): modifiqueu la condició requerida d'un destinatari per a la recepció de faxos.
- Contrasenya(PWD): modifiqueu la contrasenya requerida d'un destinatari per a la recepció de faxos.
- Contrasenya per obrir safata: podeu establir una contrasenya o canviar-la.
- Esborra després d'Env. sondeig: en establir-ho a **Eng.**, s'elimina el document de la safata una vegada es completa la següent petició d'enviament del document (Enviament de sondeig).
- Notif. resultat enviament: quan s'estableix **Notific. per correu a Eng.**, la impressora envia una notificació a la destinació especificada a **Destinatari** una vegada es completa una petició d'enviament del document (Enviament de sondeig).

Suprimeix la bústia:

Elimina la safata seleccionada esborrant la configuració actual i eliminant tots els documents emmagatzemats.

Informació relacionada

- ➔ [“Enviament de faxos a petició \(Safata de tauler d'anuncis\)” a la pàgina 245](#)
- ➔ [“Tauler d'anuncis sense registrar:” a la pàgina 264](#)
- ➔ [“Comprovació de l'historial de treballs de fax” a la pàgina 268](#)

Comprovació de l'estat o registres de treballs de fax

Mostra d'informació quan els faxos rebuts no s'han processat (no llegits/no impresos/no desats/no reenviats)

Quan hi ha documents rebuts sense processar, el nombre de tasques sense processar es mostra a la  de la pantalla d'inici. A la taula següent trobareu la definició de "sense processar".

! **Important:**

Quan la safata d'entrada està plena, la recepció de faxes es desactiva. Hauríeu d'eliminar els documents de la safata d'entrada una vegada hagin estat verificats.

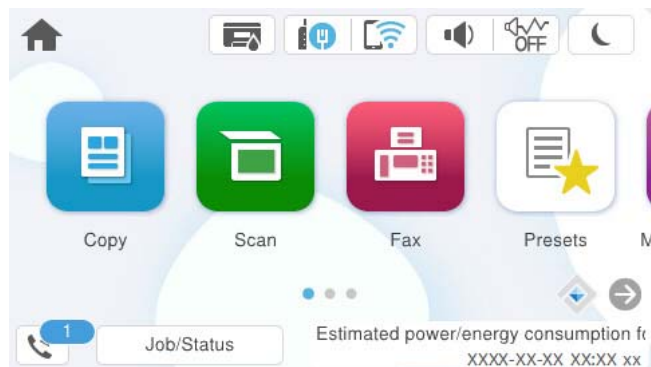

| Configuració d'emmagatzematge/de reenviament de faxes rebuts | Estat sense processar |
|---|--|
| Imprimir*1 | Hi ha documents rebuts en espera o en curs d'impressió. |
| Emmagatzematge a la safata d'entrada o a la safata confidencial | Hi ha documents rebuts sense llegir a la bústia d'entrada o a la safata confidencial. |
| Desar en un dispositiu de memòria extern | Hi ha documents rebuts que no s'han desat al dispositiu perquè no hi ha cap dispositiu que contingui una carpeta creada específicament per desar els documents rebuts connectat a la impressora o per altres motius. |
| Desar en un ordinador | Hi ha documents rebuts que no s'han desat a l'ordinador perquè l'ordinador està en mode repòs o per altres motius. |
| Reenviament | Hi ha documents rebuts que no s'han reenviat o que no s'han pogut reenviar*2. |

*1 : Si no heu establert cap de les opcions d'emmagatzematge/de reenviament de fax o si heu dit que voleu imprimir els documents rebuts quan es desin en un dispositiu de memòria extern o en un ordinador.

*2 : Si heu establert que voleu desar a la bústia d'entrada els documents que no s'han pogut reenviar, hi ha documents sense llegir que no s'han pogut reenviar a la bústia d'entrada. Si heu establert que voleu imprimir els documents que no es poden reenviar, la impressió no s'ha completat.

Nota:

Si utilitzeu més d'una opció d'emmagatzematge/de reenviament de fax, el nombre de tasques sense processar pot aparèixer com a "2" o "3" tot i haver rebut només un fax. Per exemple, si heu configurat la impressora perquè desi els faxes a la bústia d'entrada i en un ordinador i es rep un fax, el nombre de tasques sense processar apareixerà com a "2" si el fax no s'ha desat a la bústia d'entrada ni a l'ordinador.

Informació relacionada

- ➔ “Visualització dels faxes rebuts a la pantalla LCD de la impressora” a la pàgina 254
- ➔ “Comprovació dels treballs de fax en curs” a la pàgina 268

Comprovació dels treballs de fax en curs

Podeu mostrar la pantalla per comprovar els treballs de fax que no s'hagin acabat de processar. Els treballs següents apareixen a la pantalla de comprovació. Des d'aquesta pantalla, també podeu imprimir documents que encara no s'hagin imprès o tornar enviar documents l'enviament dels quals hagi fallat.

- Els treballs de fax rebuts figuren a continuació
 - No impresos encara (quan s'han enviat els treballs a imprimir)
 - No desats encara (quan s'han enviat els treballs a desar)
 - No reenviats encara (quan els treballs s'han establert per reenviar)
- Els treballs de fax en curs que no s'hagin pogut enviar (si heu activat **Desa dades de l'error**)

Seguiu els passos següents per mostrar la pantalla de comprovació.

1. Toqueu **Job/Status** a la pantalla d'inici.
2. Toqueu **Treball** i, seguidament, toqueu **Actiu**.
3. Seleccioneu el treball que voleu comprovar i seleccioneu **Detalls**.

Informació relacionada

➔ [“Mostra d'informació quan els faxos rebuts no s'han processat \(no llegits/no impresos/no desats/no reenviats\)” a la pàgina 266](#)

Comprovació de l'historial de treballs de fax

Podeu comprovar l'historial de treballs de fax enviats o rebuts, com ara la data, l'hora i el resultat de cada treball.

1. Toqueu **Job/Status** a la pantalla d'inici.
2. Seleccioneu **Registre** a la pestanya **Treball**.
3. Toqueu ▼ a la dreta i, a continuació, seleccioneu **Envia** o **Rep**.

El registre de treballs de fax enviats o rebuts es mostra en ordre cronològic invers. Toqueu un treball que vulgueu comprovar per mostrar-ne els detalls.

També podeu comprovar l'historial de fax si imprimeu el **Registre de fax** seleccionant **Fax** >  (Més) > **Informe de fax** > **Registre de fax**.

Informació relacionada

➔ [“Més” a la pàgina 258](#)

Reimpressió de documents rebuts

Podeu tornar a imprimir documents rebuts des dels registres de treballs de fax impresos.

Tingueu en compte que els documents rebuts impresos s'eliminen en ordre cronològic quan la impressora es queda sense memòria.

1. Toqueu **Job/Status** a la pantalla d'inici.
2. Seleccioneu **Registre** a la pestanya **Treball**.
3. Toqueu ▼ a la dreta i, a continuació, seleccioneu **Imprimeix**.
L'historial de treballs de fax enviats o rebuts es mostra en ordre cronològic invers.
4. Seleccioneu un treball amb  a la llista de l'historial.
Comproveu la data, l'hora i el resultat per determinar si és el treball que voleu imprimir.
5. Toqueu **Torna a imprimir** per imprimir el document.

Enviament d'un fax des d'un ordinador

Podeu enviar faxos des de l'ordinador mitjançant la FAX Utility i el controlador PC-FAX.

Per a més informació sobre el funcionament de la FAX Utility, consulteu Basic Operations a l'ajuda de la FAX Utility (que apareix a la finestra principal).

Nota:

- Comproveu si la FAX Utility i el controlador del PC-FAX està instal·lat abans d'utilitzar aquesta característica.
“[Aplicació de configuració de funcions i enviament de fax \(FAX Utility\)](#)” a la pàgina 399
“[Aplicació per enviar faxos \(Controlador PC-FAX\)](#)” a la pàgina 400
- Si la FAX Utility no està instal·lada, instal·leu la FAX Utility mitjançant EPSON Software Updater (aplicació per actualitzar el programari).
“[Aplicació per actualitzar programari i microprogramari \(Epson Software Updater\)](#)” a la pàgina 403

Informació relacionada

- ➔ “[Activació de l'enviament de faxos des d'un ordinador](#)” a la pàgina 138

Enviament de documents creats mitjançant una aplicació (Windows)

En seleccionar una impressora amb fax al menú **Imprimeix** en una aplicació com Microsoft Word o Excel, podeu transmetre dades directament, com ara documents, dibuixos i taules que hàgiu creat, amb una portada.

Nota:

L'explicació següent, utilitza Microsoft Word com a exemple. El funcionament real pot ser diferent segons l'aplicació que utilitzeu. Per a més informació, consulteu l'ajuda de l'aplicació.

1. Utilitzant una aplicació, creeu un document a transmetre per fax.
En una transmissió de fax, podeu enviar fins a 200 pàgines en monocrom, o 100 pàgines en color incloent al coberta.
2. Feu clic a **Imprimeix** des del menú **Fitxer**.
Apareix la finestra de l'aplicació **Imprimeix**.

3. Seleccioneu **XXXXXX (FAX)** (on XXXXXX és el nom de la vostra impressora) a **Impressora** i, a continuació, comproveu la configuració d'enviament de faxos.

Especifiqueu **1** a **Número de còpies**. És possible que el fax no s'envii correctament si especifiqueu **2** o més.

4. Feu clic a **Propietats de la impressora** o **Propietats** si voleu especificar **Paper Size, Orientation, Color, Image Quality** o **Character Density**.

Per a més informació, consulteu l'ajuda del controlador del PC-FAX.

5. Feu clic a **Imprimeix**.

Nota:

*En utilitzar FAX Utility per primera vegada, es mostrarà una finestra perquè registreu la vostra informació. Introduïu la informació necessària i, a continuació, feu clic a **OK**.*

Es mostra la pantalla **Recipient Settings** de FAX Utility.

6. Si voleu enviar altres documents en la mateixa transmissió de fax, seleccioneu la casella **Add documents to send**.

La pantalla per afegir més documents es mostra quan feu clic a **Següent** al pas 10.

7. Seleccioneu la casella **Attach a cover sheet** si és necessari.

8. Especifiqueu un destinatari.

- Especifiqueu un destinatari (nom, número de fax, etc.) de **PC-FAX Phone Book**:

Si el destinatari està desat a l'agenda telefònica, seguiu les instruccions descrites a continuació.

➊ Feu clic a la pestanya **PC-FAX Phone Book**.

➋ Seleccioneu el destinatari de la llista i feu clic a **Add**.

- Especifiqueu un destinatari (nom, número de fax, etc.) dels contactes de la impressora:

Si el destinatari està desat als contactes de la impressora, seguiu les instruccions descrites a continuació.

➊ Feu clic a la pestanya **Contacts on Printer**.

➋ Seleccioneu contactes de la llista i feu clic a **Add** per anar a la finestra **Add to Recipient**.

➌ Seleccioneu els contactes de la llista mostrada i, a continuació, feu clic a **Edit**.

➍ Afegiu informació personal com ara **Company/Corp.** i **Title**, segons sigui necessari i, seguidament, feu clic a **OK** per tornar a la finestra **Add to Recipient**.

➎ Seleccioneu, segons calgui, la casella de **Register in the PC-FAX Phone Book** per desat els contactes a **PC-FAX Phone Book**.

➏ Feu clic a **OK**.

- Especifiqueu directament un destinatari (nom, número de fax, etc.):

Realitzeu els passos descrits a continuació.

① Feu clic a la pestanya **Manual Dial**.

② Introduïu la informació necessària.

③ Feu clic a **Add**.

A més a més, si feu clic a **Save to Phone Book**, podeu desar el destinatari a la llista, dins la pestanya **PC-FAX Phone Book**.

Nota:

- Si el Tipus de línia de la vostra impressora està establert a **PBX** i el codi d'accés s'ha configurat per utilitzar # (coixinet) enlloc d'introduir el codi de prefix exacte, introduïu # (coixinet). Per a més informació, consulteu Tipus de línia a Conf. bàsica dins l'enllaç següent a informació relacionada.
- Si heu seleccionat **Enter fax number twice** a **Optional Settings** a la pantalla principal de FAX Utility, heu d'introduir el mateix número de nou quan feu clic a **Add** o a **Següent**.

El destinatari s'afegeix a la **Recipient List** que es mostra a la part superior de la finestra.

9. Feu clic a la pestanya **Sending options** i definiu les opcions de transmissió.

- Transmission mode:**

Seleccioneu com la impressora transmet el document.

- **Memory Trans.:** Envia un fax desant les dades temporalment a la memòria de la impressora. Si voleu enviar un fax a diversos destinataris o a diversos ordinadors alhora, seleccioneu aquest element.

- **Direct Trans.:** Envia un fax sense desar les dades temporalment a la memòria de la impressora. Si voleu enviar un gran nombre de pàgines en monocrom, seleccioneu aquest element per evitar un error causat per la manca de memòria de la impressora.

- Time specification:**

Seleccioneu **Specify the transmission time** per enviar un fax a una hora específica, i a continuació introduïu l'hora a **Transmission time**.

10. Feu clic a **Següent**.

- Quan hàgiu seleccionat la casella **Add documents to send**, seguiu els passos següents per afegir documents a la finestra **Document Merging**.

① Obriu un document que vulgueu afegir, i a continuació seleccioneu la mateixa impressora (nom del fax) a la finestra **Imprimeix**. El document s'afegeix a la llista **Document List to Merge**.

② Feu clic a **Previsualitzar** per comprovar el document afegit.

③ Feu clic a **Següent**.

Nota:

Els ajustos de **Image Quality** i de **Color** seleccionats per al primer document s'apliquen a la resta de documents.

- Quan hàgiu seleccionat la casella **Attach a cover sheet**, especifiqueu el contingut de la portada a la finestra **Cover Sheet Settings**.
 - ❶ Seleccioneu una portada d'entre les mostres de la llista **Cover Sheet**. Teniu en compte que no hi ha cap funció per crear una portada original o per afegir una coberta original a la llista.
 - ❷ Introduïu el **Subject** i el **Message**.
 - ❸ Feu clic a **Següent**.

Nota:

A la finestra **Cover Sheet Settings**, feu els canvis següents si cal.

- Feu clic a **Cover Sheet Formatting** per canviar l'ordre dels elements a la portada. Podeu seleccionar la mida de la portada a **Paper Size**. També podeu seleccionar una portada de mida diferent al document que envieu.
- Feu clic a **Font** per canviar el tipus de lletra utilitzat per al text de la portada.
- Feu clic a **Sender Settings** per canviar la informació del remitent.
- Feu clic a **Detailed Preview** per verificar la portada amb l'assumpte i el missatge que heu introduït.

11. Comproveu el contingut a enviar i feu clic a **Send**.

Comproveu que el nom i el número de fax del destinatari són correctes abans d'iniciar la transmissió. Feu clic a **Preview** per previsualitzar la portada i el document que voleu enviar.

12. Si apareix un missatge informant-vos que no heu establert cap nom d'usuari ni contrasenya, seguiu les instruccions que apareixen en pantalla per a introduir-los.

- Sol·liciteu al vostre administrador el nom d'usuari i la contrasenya.
- Aquest missatge apareix quan esteu enviant un fax des d'una impressora en la qual l'enviament de faxos està restringit.
- A la finestra que apareix després de confirmar el missatge i prémer OK, si seccioneu la casella **Save Access Control settings**, el nom de l'usuari i la contrasenya es desen a FAX Utility i la finestra per introduir-los no es mostrarà a partir de la pròxima vegada.

Una vegada iniciada la transmissió, es mostrarà una finestra on apareixerà l'estat de l'enviament.

Nota:

- Per aturar la transmissió, seccioneu la informació i feu clic a **Cancel·la** . També podeu cancel·lar-ho mitjançant el tauler de control de la impressora.
- Si es produeix un error durant la transmissió, es mostra la finestra **Communication error**. Comproveu la informació sobre l'error i torneu a iniciar la transmissió.
- La pantalla **Fax Status Monitor** (la pantalla mencionada anteriorment on podeu comprovar l'estat de la transmissió) no es mostrarà si **Display Fax Status Monitor During Transmission** no està seleccionat a la pantalla **Optional Settings** a la pantalla principal de FAX Utility.

Informació relacionada

➔ [“Conf. bàsica” a la pàgina 419](#)

Enviament de documents creats mitjançant una aplicació (Mac OS)

En seleccionar una impressora amb fax al menú **Imprimeix** en una aplicació disponible al mercat, podeu enviar dades com ara documents, dibuixos i taules que hàgiu creat.

Nota:

L'explicació següent, utilitza **Text Edit**, una aplicació Mac OS estàndard com a exemple.

1. Creeu el document que voleu enviar per fax en una aplicació.

Podeu enviar fins a 100 pàgines en monocrom, o 100 pàgines en color incloent al coberta, i fins a una mida de 2 GB, en una transmissió de fax.

2. Feu clic a **Imprimeix** des del menú **Fitxer**.

Es mostra la finestra de l'aplicació **Imprimeix**.

3. Seleccioneu la impressora (nom del fax) a **Nom**, feu clic a ▼ per mostrar la configuració detallada, comproveu la configuració d'impressió i, a continuació, feu clic a **OK**.

4. Determineu la configuració per a cada element.

Especifiqueu **1** a **Número de còpies**. Encara que especifiqueu **2** o més, només se n'enviarà una còpia.

Nota:

La mida de pàgina dels documents que envieu és la mateixa que la mida del paper que podeu enviar per fax des de la impressora.

5. Seleccioneu Fax Settings al menú emergent i, a continuació, determineu la configuració per a cada element.

Consulteu l'ajuda del controlador del PC-FAX per obtenir una explicació de cada element de la configuració.

Feu clic a  en la part inferior esquerra de la finestra per obrir l'ajuda del controlador del PC-FAX.

6. Seleccioneu el menú Recipient Settings i, a continuació, especifiqueu el destinatari.

- Especifiqueu directament un destinatari (nom, número de fax, etc.):

Feu clic a l'element **Add**, introduïu la informació necessària i, a continuació, feu clic a . El destinatari s'afegeix a la Recipient List que es mostra a la part superior de la finestra.

Si heu seleccionat "Enter fax number twice" a la configuració del controlador del PC-FAX, heu d'introduir el mateix número altra vegada en fer clic a .

Si la línia de connexió del fax requereix un prefix, introduïu External Access Prefix.

Nota:

*Si el Tipus de línia de la vostra impressora està establert a **PBX** i el codi d'accés s'ha configurat per utilitzar # (coixinet) enlloc d'introduir el codi de prefix exacte, introduïu # (coixinet). Per a més informació, consulteu Tipus de línia a Conf. bàsica dins l'enllaç següent a informació relacionada.*

- Especifiqueu un destinatari (nom, número de fax, etc.) de l'agenda telefònica:

Si el destinatari està desat a l'agenda telefònica, feu clic a . Seleccioneu el destinatari de la llista i, a continuació, feu clic a **Add** > **OK**.

Si la línia de connexió del fax requereix un prefix, introduïu External Access Prefix.

Nota:

*Si el Tipus de línia de la vostra impressora està establert a **PBX** i el codi d'accés s'ha configurat per utilitzar # (coixinet) enlloc d'introduir el codi de prefix exacte, introduïu # (coixinet). Per a més informació, consulteu Tipus de línia a Conf. bàsica dins l'enllaç següent a informació relacionada.*

7. Comproveu la configuració del destinatari i, seguidament, feu clic a **Fax**.

Inicieu l'enviament.

Comproveu que el nom i el número de fax del destinatari són correctes abans d'iniciar la transmissió.

Nota:

- Si feu clic a la icona de la impressora a Dock, es mostra la pantalla de comprovació d'estat de la transmissió. Per aturar l'enviament, feu clic a les dades i, a continuació, feu clic a **Delete**.
- Si es produeix un error durant la transmissió, es mostra el missatge **Sending failed**. Comproveu els registres de transmissió a la pantalla **Fax Transmission Record**.
- És possible que els documents amb mides diferents barrejades no s'enviïn correctament.

Informació relacionada

➔ [“Conf. bàsica” a la pàgina 419](#)

Recepció de faxes en un ordinador

La impressora pot rebre faxes i desar-los com a fitxers PDF o TIFF a l'ordinador connectat a la impressora. Utilitzeu la FAX Utility (aplicació) per a realitzar ajusts.

Per a més informació sobre el funcionament de la FAX Utility, consulteu Basic Operations a l'ajuda de la FAX Utility (que apareix a la finestra principal). Si la pantalla d'entrada de la contrasenya es mostra a la pantalla de l'ordinador mentre feu la configuració, introduïu la contrasenya. Si desconeixeu la contrasenya, poseu-vos en contacte amb l'administrador de la impressora.

Nota:

- Comproveu si s'ha instal·lat FAX Utility i si s'ha realitzat la configuració de FAX Utility abans d'utilitzar aquesta funció. [“Aplicació de configuració de funcions i enviament de fax \(FAX Utility\)” a la pàgina 399](#)
- Si la FAX Utility no està instal·lada, instal·leu la FAX Utility mitjançant EPSON Software Updater (aplicació per actualitzar el programari). [“Aplicació per actualitzar programari i microprogramari \(Epson Software Updater\)” a la pàgina 403](#)

 **Important:**

- Per rebre faxes a l'ordinador, el **Mode recepció** al tauler de control de la impressora cal establir-lo a **Auto**. Contacteu l'administrador per a més informació sobre l'estat de configuració de la impressora. Per a realitzar ajusts al tauler de control de la impressora, seleccioneu **Configurac.** > **Configuració general** > **Conf. fax** > **Conf. bàsica** > **Mode recepció**.
- L'ordinador que rebra els faxes sempre hauria de ser encès. Els documents rebuts es desen a la memòria de la impressora temporalment abans de desar els documents a l'ordinador. Si apagueu l'ordinador, la memòria de la impressora podria emplenar-se, ja que no pot enviar els documents a l'ordinador.
- El nombre de documents que s'han desat a la memòria de la impressora provisionalment es pot veure a  a la pantalla d'inici.
- Per llegir els faxes rebuts, heu d'instal·lar a l'ordinador un visor de PDF, com ara Adobe Reader.

Informació relacionada

➔ [“Configuració per enviar i rebre faxes en un ordinador” a la pàgina 138](#)

Comprovar si hi ha nous faxes (Windows)

Configurant un ordinador per desar els faxes rebuts a la impressora, podreu comprovar l'estat de processament dels faxes rebuts i saber si hi ha o no nous faxes mitjançant la icona de fax a la barra de tasques de Windows.

Configurant un ordinador per mostrar una notificació quan arribin nous faxes, una pantalla de notificació apareixerà prop de la safata de sistema de Windows, i podreu comprovar si hi ha nous faxes.



Nota:

- Les dades sobre fax rebuts emmagatzemades a l'ordinador s'eliminaran de la memòria de la impressora.
- Necessiteu Adobe Reader per veure els faxes rebuts desats com a fitxers PDF.

Utilitzar la icona del fax a la barra de tasques (Windows)

Podeu comprovar si hi ha nous faxes i quin és l'estat de funcionament utilitzant la icona que es mostra a la barra de tasques Windows.

1. Comproveu la icona.

-  : En espera.
-  : Comprovant si hi ha nous faxes.
-  : La importació de nous faxes ha finalitzat.

2. Feu clic a la icona i, a continuació, feu clic a **View Receiving Fax Record**.

Apareix la pantalla **Receiving Fax Record**.

3. Comproveu la data i el remitent en el llista i, a continuació, obriu el fitxer rebut com a PDF o TIFF.

Nota:

- Els faxes rebuts es reanomenen automàticament utilitzant la nomenclatura següent.
YYYYMMDDHHMMSS_XXXXXXXXXX_nnnnn (Any/mes/dia/hora/minut/segon_número del remitent)
- També podeu obrir la carpeta del fax rebut directament si feu clic dret a la icona. Per a més informació, consulteu **Optional Settings** a la FAX Utility o consulteu la seva ajuda (que apareix a la finestra principal).

Mentre la icona del fax indica que es troba en espera, podeu comprovar si hi ha nous faxes al moment seleccionant **Check new faxes now**.

Ús de la finestra de notificació (Windows)

Quan establiu que voleu que se us notifiqui quan entrin nous faxes, una finestra de notificacions apareixerà prop de la barra de tasques per a cada fax.

1. Comproveu la pantalla de notificacions que apareix a la pantalla de l'ordinador.

Nota:

La pantalla de notificació desapareix si no es duu a terme cap acció durant un període de temps determinat. Podeu canviar la configuració de les notificacions i el temps durant el que es mostren.

2. Feu clic a qualsevol lloc de la pantalla de notificacions, excepte pel botó .

Apareix la pantalla **Receiving Fax Record**.

3. Comproveu la data i el remitent en el llista i, a continuació, obriu el fitxer rebut com a PDF o TIFF.

Nota:

- Els faxos rebuts es reanomenen automàticament utilitzant la nomenclatura següent.
YYYYMMDDHHMMSS_XXXXXXXXXX_nnnnn (Any/mes/dia/hora/minut/segon_número del remitent)*
- També podeu obrir la carpeta del fax rebut directament si feu clic dret a la icona. Per a més informació, consulteu **Optional Settings** a la FAX Utility o consulteu la seva ajuda (que apareix a la finestra principal).*

Comprovar si hi ha nous faxos (Mac OS)

Podeu comprovar si hi ha nous faxos utilitzant un dels mètodes següents. Aquesta funció només està disponible en ordinadors configurats per "Save" (save faxes on this computer).

- Obriu la carpeta de recepció de faxos (especificada a **Received Fax Output Settings**.)
- Obriu Fax Receive Monitor i feu clic a **Check new faxes now**.
- Notificació de nous faxos rebuts

Seleccioneu la **Notify me of new faxes via a dock icon** a **Fax Receive Monitor > Preferences** a la utilitat de FAX. La icona de control de recepció de faxos al Dock salta per notificar-vos que han arribat nous faxos.

Obriu la carpeta de recepció de faxos des del control de faxos rebuts (Mac OS)

Podeu obrir la carpeta de desat de l'ordinador especificada per rebre els faxos en seleccionar "Save" (save faxes on this computer).

1. Feu clic a la icona de control de recepció de faxos a Dock per obrir **Fax Receive Monitor**.
2. Seleccioneu la impressora i feu clic a **Open folder**, o doble clic al nom de la impressora.
3. Comproveu la data i el remitent en el nom de fitxer i, a continuació, obriu el fitxer PDF.

Nota:

Els faxos rebuts es reanomenen automàticament utilitzant la nomenclatura següent.

AAAAMMDDHHMMSS_XXXXXXXXXX_nnnnn (Any/mes/dia/hora/minut/segon_número del remitent)

La informació enviada pel remitent es mostra com a número de l'emissor. Pot ser que aquest número no es mostri, en funció del remitent.

Cancel·lació de la funció que desa faxos entrants a l'ordinador

Podeu cancel·lar l'emmagatzematge de faxos a l'ordinador mitjançant el FAX Utility.

Per a més informació, consulteu Basic Operations a l'ajuda de la FAX Utility (que apareix a la finestra principal).

Nota:

- Si hi ha cap fax que no s'ha desat a l'ordinador, no podeu cancel·lar la funció que desa faxos a l'ordinador.*
- You cannot change settings that have been locked by your administrator.*
- També podeu canviar la configuració a la impressora. Contacteu amb el vostre administrador per a més informació sobre com cancel·lar ajustos per desar faxos rebuts a l'ordinador.*

Informació relacionada

➔ [“Configuració de l'opció Desa a l'equip per no rebre faxos” a la pàgina 139](#)

Manteniment de la impressora

Comprovació de l'estat dels consumibles. 279

Solució dels problemes d'alimentació de paper al Calaix de paper. 280

Millora de la qualitat d'impressió, de còpia, d'escaneig i de fax. 281

Comprovació de l'estat dels consumibles

Podeu comprovar els nivells aproximats de tinta i la vida útil aproximada de la caixa de manteniment des del tauler

de control de la impressora. Seleccioneu  a la pantalla d'inici.

Nota:

A continuació s'indica la quantitat d'espai lliure que queda a la caixa de manteniment.

A: Espai lliure

B: Quantitat de tinta usada

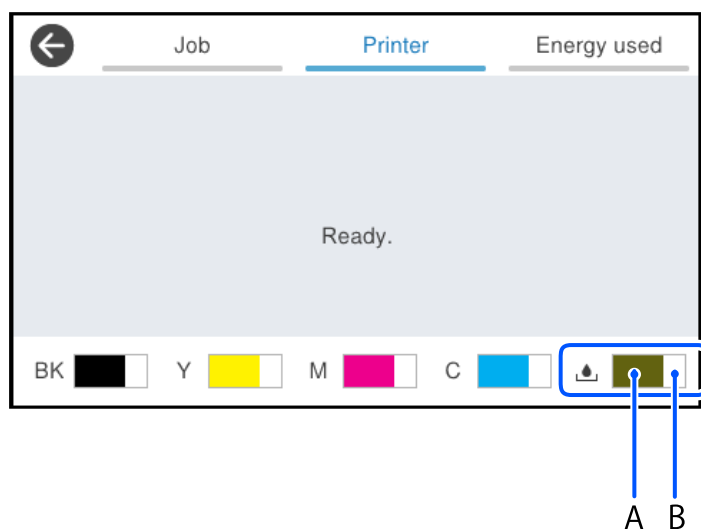

Podeu continuar imprimint mentre es mostra el missatge que indica que hi ha poca tinta. Substituiu el cartutxos de tinta quan sigui necessari.

Nota:

També podeu comprovar els nivells de tinta aproximats i la vida útil aproximada de la caixa de manteniment des del supervisor d'estat al controlador de la impressora.

Windows

Feu clic a **EPSON Status Monitor 3** a la pestanya **Manteniment**.

Si **EPSON Status Monitor 3** està desactivat, feu clic a **Paràmetres ampliat**s a la pestanya **Manteniment** i seleccioneu **Habilita l'EPSON Status Monitor 3**.

Mac OS

Apple menú > **Preferències del Sistema** > **Impressores i Escàners** (o **Impressió i Escaneig**, **Impressió i Fax**) > Epson(XXXX) > **Opcions i recanvis** > **Utilitat** > **Obrir la Utilitat Impressora** > **EPSON Status Monitor**

Informació relacionada

➔ “És el moment de substituir els cartutxos de tinta” a la pàgina 359

➔ “És el moment de substituir la caixa de manteniment” a la pàgina 364

Solució dels problemes d'alimentació de paper al Calaix de paper

Quan el paper no s'alimenta des del calaix de paper de manera correcta, netegeu el rodet de l'interior.

1. Estireu del calaix de paper.

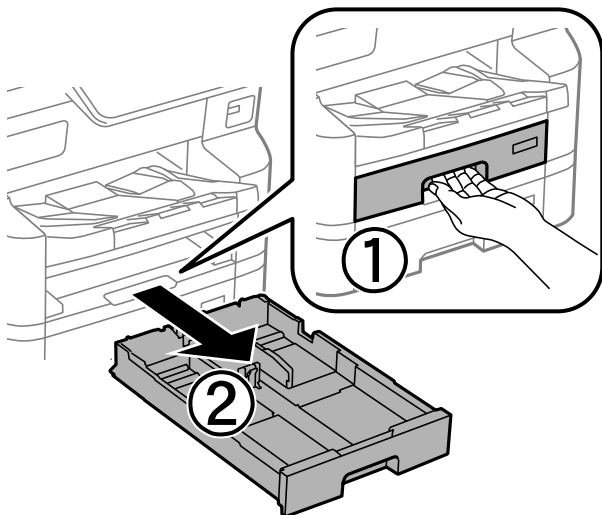

2. Netegeu el corró amb un drap suau i humit.

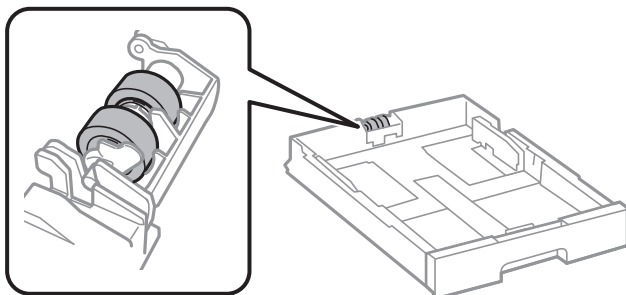

! **Important:**

Amb un drap sec es podria malmetre la superfície del corró.

3. Inserir el calaix de paper.

Millora de la qualitat d'impressió, de còpia, d'escaneig i de fax

Ajustament de la qualitat de la impressió

Si noteu línies verticals mal alineades, imatges borroses o bandes horitzontals, ajusteu la qualitat de la impressió. Si voleu ajustar la qualitat d'impressió segons el tipus de paper, definiu aquesta configuració primer. El valor de configuració segons tipus de paper es restableix si definiu aquest ajust després d'ajustar-lo segons el tipus de paper.

1. Seleccioneu **Configurac.** al tauler de control de la impressora.
2. Seleccioneu **Mantenim.** > **Ajust de la qualitat d'impressió.**
3. Seguiu les instruccions que apareixen a la pantalla per imprimir un patró d'alineació i escanejar-lo.
Els ajustos es realitzen automàticament.
Si en el tauler de control apareix un missatge demanant-vos que imprimiu la fulla de comprovació de manteniment, aneu al pas següent.
4. Seguiu les instruccions que apareixen a la pantalla per imprimir el full de comprovació de manteniment.
5. Comproveu tots els patrons per realitzar els ajustos.
 - Per a aquest patró, si no veieu cap línia tallada ni manquen segments tal com es mostra en el següent patró "OK", seleccioneu **D'acord**.Si hi ha línies tallades o manquen segments, tal com es mostra al patró "NG", seleccioneu **INCORRECTE** i, a continuació, seguiu les instruccions de la pantalla.

OK

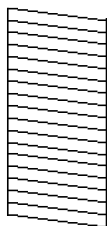

NG

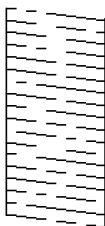

- Per a aquests patrons, si el patró esquerre és igual al dret amb la marca de verificació, seleccioneu **D'acord**. Si tenen un aspecte diferent, seleccioneu **INCORRECTE** i, a continuació, seguiu les instruccions de la pantalla.

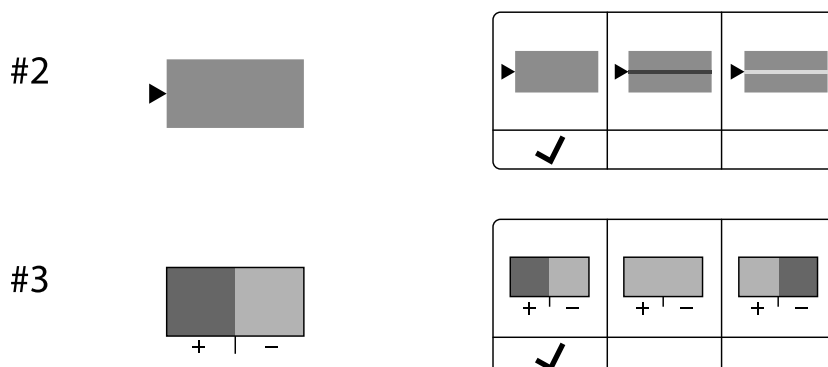

Ajust de la qualitat d'impressió segons el tipus de paper

Configuració dels ajustos de qualitat d'impressió segons tipus de paper. Són compatibles el paper normal, el paper reciclat, el paper normal d'alta qualitat, el paper preimprès, el paper de color, el paper amb capçalera i el paper gruixut 1.

1. Carregueu el paper per al qual voleu ajustar la qualitat d'impressió a la impressora.
2. Seleccioneu **Configurac.** a la pantalla d'inici del tauler de control de la impressora.
3. Seleccioneu **Mantenim.** > **Ajust de la qualitat d'impressió per paper.**
Si l'element no es mostra, moveu la pantalla cap amunt per tal que aparegui.
4. Seleccioneu com voleu ajustar-ho des de **Patró d'impressió** o **Introduïu el valor establert.**
5. Seleccioneu el tipus de paper que heu carregat.
6. Seguiu les instruccions que apareixen a la pantalla per alinear el capçal d'impressió.
Aquest patró realitza una alineació si veieu bandes horitzontals a intervals regulars.

Cerqueu i introduïu el número del patró menys separat i superposat.

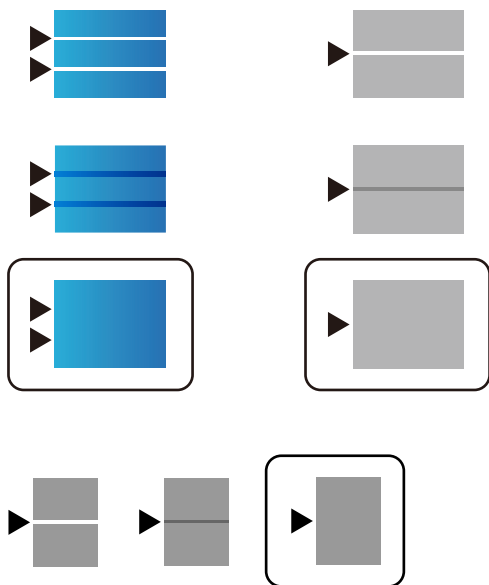

Nota:

Quan imprimeu paper per al qual es pot ajustar la qualitat, seleccioneu **Selecció automàtica (paper normal)** a **Tipus de paper** per al controlador de la impressora, per tal que el valor d'ajust s'apliqui automàticament.

7. Tanqueu la pantalla d'informació.

Si la qualitat d'impressió no millora després d'efectuar aquest ajust, configureu **Ajust de la qualitat d'impressió** per establir els valors d'ajust estàndards i, a continuació, realitzeu de nou els ajustos segons el tipus de paper.

Comprovació i neteja del capçal d'impressió

Si els injectors estan obstruïts, les impressions són massa clares, hi ha bandes visibles o apareixen colors imprevists. Si els injectors estan força obstruïts, el full s'imprimirà en blanc. Si disminueix la qualitat d'impressió, utilitzeu primer la funció de comprovació d'injectors per veure si els injectors estan obstruïts. Si els capçals d'impressió estan bloquejats, netegeu el capçal d'impressió.

Important:

- No obriu la coberta frontal ni apagueu la impressora durant la neteja del capçal. Si la neteja del capçal no es completa, no podreu imprimir.
- La neteja de capçals consumeix tinta i no ha de realitzar-se més del necessari.
- És possible que no pugueu netejar el capçal si el nivell de tinta és baix.
- Si la qualitat d'impressió no millora després de comprovar l'injector i netejar el capçal 4 vegades, espereu un mínim de 6 hores sense imprimir i torneu a executar la comprovació de l'injector i a netejar el capçal, si és necessari. Recomanem apagar la impressora prement el botó . Si la qualitat d'impressió encara no ha millorat, contacteu amb l'assistència tècnica d'Epson.
- Per prevenir que s'assequi el capçal d'impressió, no desendolieu la impressora mentre estigui encesa.

Podeu comprovar i netejar el capçal d'impressió des del tauler de control de la impressora.

1. Seleccioneu **Configurac.** al tauler de control de la impressora.

2. Seleccioneu **Mantenim.** > **Compr. injectors de capçals impress.**
3. Seguiu les instruccions que apareixen a la pantalla per carregar el paper i imprimir el patró de comprovació d'injectors.
4. Examineu el patró imprès.
 - Si hi ha línies tallades o falten segments, com es mostra al patró "NG", és possible que els injectors del capçal d'impressió estiguin bloquejats. Aneu al pas següent.
 - Si no veieu cap línia tallada ni falten segments com es mostra al patró "OK" següent, els injectors del capçal d'impressió no estan bloquejats. No cal netejar el capçal d'impressió. Seleccioneu  per sortir.

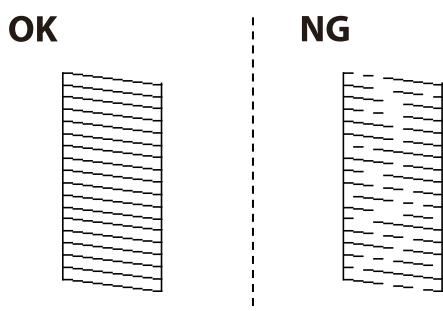

5. Seleccioneu .
6. Seguiu les instruccions que apareixen a la pantalla per netejar el capçal d'impressió.
7. Quan acabi la neteja, seguiu les instruccions que apareixen a la pantalla per imprimir de nou el patró de comprovació d'injectors. Repetiu la neteja i la impressió del patró fins que totes les línies s'imprimeixin completament.

Nota:

També podeu comprovar i netejar el capçal d'impressió des del controlador de la impressora.

- Windows

Feu clic a **Comprovació dels injectors dels capçals d'impressió** a la pestanya **Manteniment**.

- Mac OS

Apple menú > **Preferències del Sistema** > **Impressores i Escàners** (o **Impressió i Escaneig, Impressió i Fax**) > **Epson(XXXX)** > **Opcions i recanvis** > **Utilitat** > **Obrir la Utilitat Impressora** > **Comprovació dels injectors dels capçals d'impressió**

Prevenir l'obstrucció dels injectors

Utilitzeu sempre el botó d'alimentació en encendre i apagar la impressora.

Comproveu que la llum d'alimentació estigui apagada abans de desconnectar el cable d'alimentació.

La tinta mateixa es pot assecar si no està coberta. De la mateixa manera que es posa un tap en una ploma o una ploma d'oli per evitar que s'assequi, assegureu-vos que el capçal d'impressió estigui tapat correctament per evitar que s'assequi la tinta.

Quan el cable d'alimentació està desconnectat o es produeix una interrupció de la potència mentre la impressora està en funcionament, el capçal d'impressió pot no estar tapat correctament. Si el capçal d'impressió queda tal com ho està, s'assecarà fent que s'obstrueixin els injectors (sortides de la tinta).

En aquests casos, torneu a encendre la impressora tan aviat com sigui possible per tancar el capçal d'impressió.

Alineació de les línies

Si les línies verticals semblen mal alineades, alineeu-les.

1. Carregueu paper A4 normal a la impressora.
2. Seleccioneu **Configurac.** a la pantalla d'inici.
3. Seleccioneu **Mantenim.** > **Alineació de línies.**
4. Seguiu les instruccions que apareixen a la pantalla per imprimir un patró d'alineació.
5. Seguiu les instruccions que apareixen a la pantalla per alinear les línies. Cerqueu el número del patró que tingui la línia vertical mal alineada i introduïu-lo.

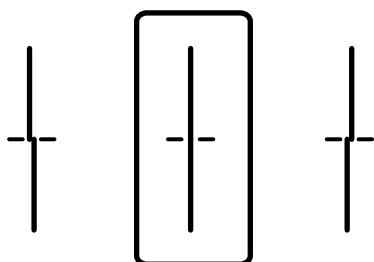

Neteja del camí del paper per taques de tinta

Quan les impressions tenen taques de tinta o ratlles, cal netejar el corró.

! **Important:**

No feu servir tovallons de paper per netejar l'interior de la impressora. El borrissol pot bloquejar els injectors del capçal d'impressió.

1. Carregueu paper normal de mida A4 a la font de paper que vulgueu netejar.
2. Seleccioneu **Configurac.** a la pantalla d'inici.
3. Seleccioneu **Mantenim.** > **Neteja de la guia de paper.**
4. Seleccioneu la font de paper i després seguiu les instruccions que apareixen a la pantalla per netejar la ruta del paper.

Nota:

Repetiu el procediment fins que el paper no surti tacat amb tinta. Si les impressions continuen tenint taques de tinta, netegeu les altres fonts de paper.

Neteja del Vidre de l'escàner

Quan les còpies o les imatges escanejades es taquen de tinta, cal netejar el vidre de l'escàner.

 **Precaució:**

Aneu amb compte de no enganxar-vos la mà ni els dits quan obriu i tanqueu la coberta dels documents. Us podríeu fer mal.

 **Important:**

Mai no utilitzeu alcohol ni dissolvents per netejar la impressora. Aquest productes químics poden malmetre la impressora.

1. Obriu la coberta de documents.

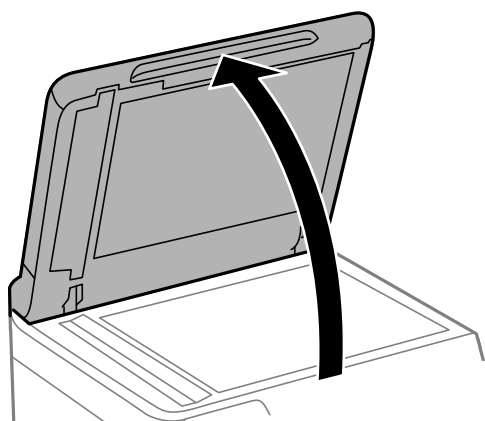

2. Utilitzeu un drap suau, sec i net per netejar la superfície del vidre de l'escàner.

 **Important:**

- Si a la superfície del vidre hi ha taques de greix o cap altre material difícil de netejar, utilitzeu una petita quantitat de líquid per netejar vidres i un drap suau per netejar-ho. Eixugueu les restes de líquid.
- No premeu la superfície del vidre amb gaire força.
- Aneu amb compte de no ratllar ni malmetre la superfície del vidre. Una superfície malmesa pot reduir la qualitat de l'escaneig.

Neteja de l'ADF

Si les imatges copiades o escanejades des de l'ADF apareixen tacades o l'alimentació d'originals a l'ADF no és correcta, cal netejar l'ADF.

 **Important:**

Mai no utilitzeu alcohol ni dissolvents per netejar la impressora. Aquest productes químics poden malmetre la impressora.

1. Obriu la coberta de l'ADF.

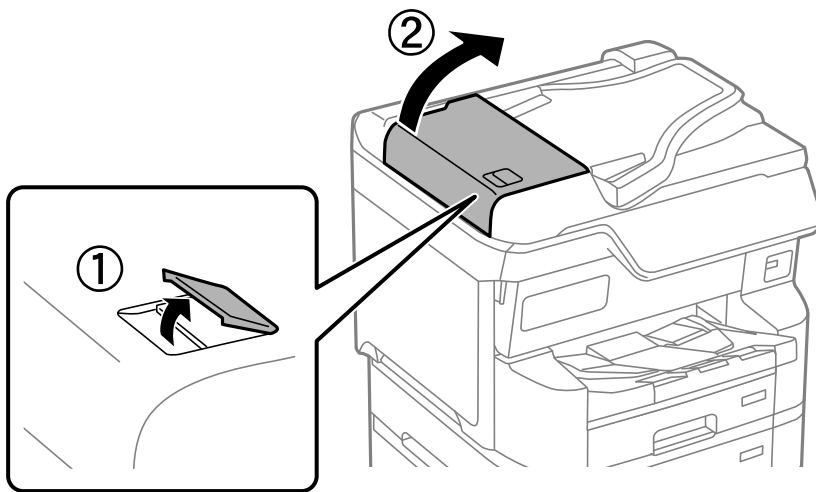

2. Utilitzeu un drap suau i humit per netejar el corró i l'interior de l'ADF.

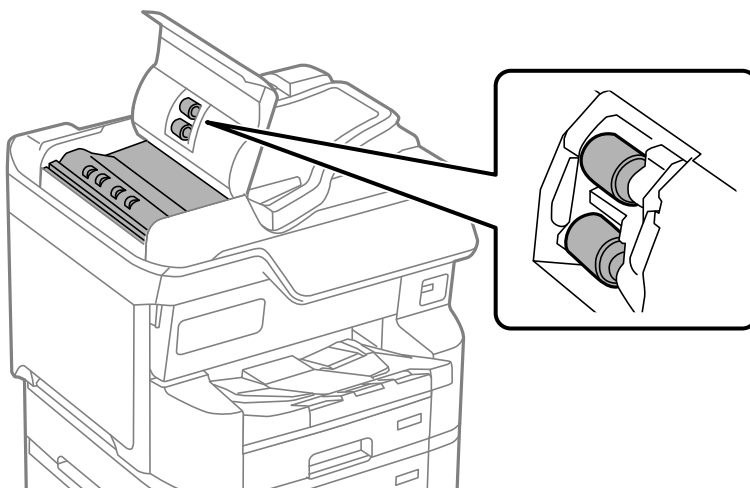

! *Important:*

- Amb un drap sec es podria malmetre la superfície del corró.*
- Utilitzeu l'ADF quan el corró s'hagi assecat.*

3. Tanqueu la coberta de l'alimentador de documents, i a continuació obriu la coberta de documents.

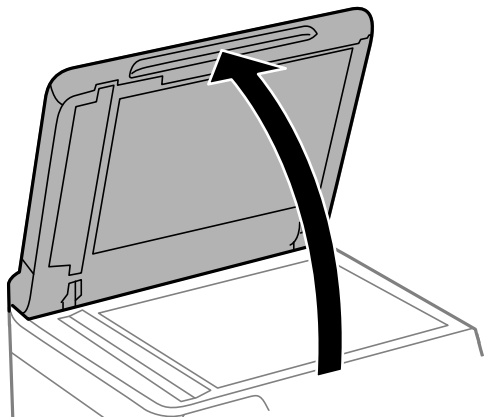

4. Netegeu la peça que es mostra a la il·lustració. Repetiu la neteja fins que no quedi brutícia.

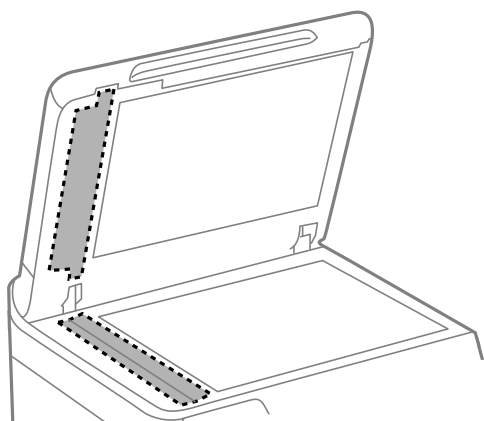

! **Important:**

- Després de netejar la brutícia, netegeu tot el líquid restant.*
- Si a la superfície del vidre hi ha taques de greix o cap altre material difícil de netejar, utilitzeu una petita quantitat de líquid per netejar vidres i un drap suau per netejar-ho.*
- No premeu la superfície del vidre amb gaire força.*
- Aneu amb compte de no ratllar ni malmetre la superfície del vidre. Una superfície malmesa pot reduir la qualitat de l'escaneig.*

En aquestes situacions

| | |
|---|-----|
| Si substituiu un ordinador. | 290 |
| Instal·lar o desinstal·lar aplicacions per separat. | 290 |
| Configurar la connexió amb l'ordinador. | 296 |
| Comprovació de l'estat de la connexió de xarxa de la impressora (informe de connexió de xarxa). | 296 |
| Connexió directa a la impressora (Wi-Fi Direct). | 297 |
| Canvi de la connexió de Wi-Fi a USB. | 301 |
| Ús d'una impressora amb la funció del control d'accés habilitada. | 302 |
| Com moure i transportar la impressora. | 305 |

Si substituïu un ordinador

Només heu d'executar aquests passos si les operacions per part de l'usuari estan autoritzades.

Haureu d'instal·lar el controlador de la impressora i altre programari a l'ordinador nou.

Accediu a la següent pàgina web i, a continuació, introduïu el nom del producte. Aneu a **Configuració** i comenceu la configuració. Seguiu les instruccions de la pantalla.

<https://epson.sn>

Instal·lar o desinstal·lar aplicacions per separat

Connecteu l'ordinador a la xarxa i instal·lar la darrera versió de les aplicacions des del lloc web. Inicieu la sessió a l'ordinador com a administrador. Introduïu la contrasenya d'administrador si us ho demana l'ordinador.

Instal·lar aplicacions per separat

Nota:

Per tornar a instal·lar una aplicació, primer cal desinstal·lar-la.

Podeu descarregar les últimes aplicacions des del lloc web d'Epson.

<http://www.epson.com>

Si utilitzeu els sistemes operatius Windows Server, no podeu utilitzar el Epson Software Updater. Descarregueu les últimes aplicacions des del lloc web d'Epson.

1. Assegureu-vos que l'ordinador i la impressora estiguin disponibles per comunicar-se, i que la impressora estigui connectada a Internet.

2. Inicieu l'EPSON Software Updater.

La captura de pantalla és un exemple de Windows.

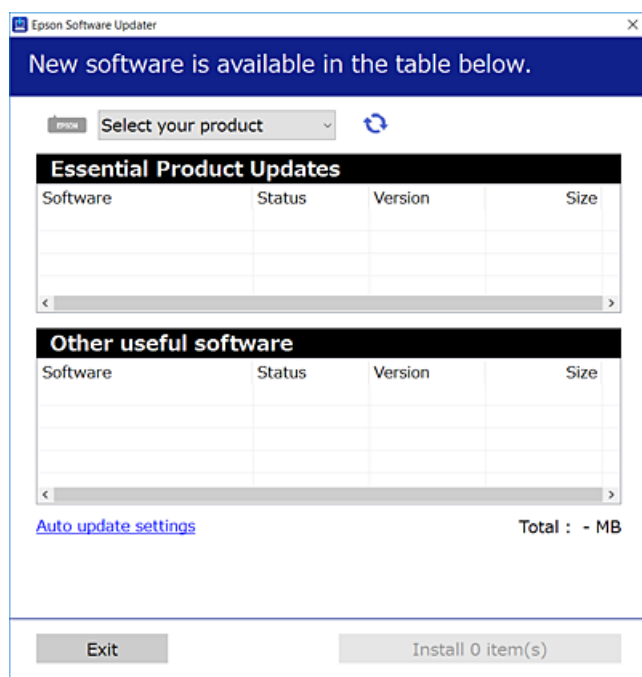

3. Per Windows, seleccioneu la impressora i feu clic a  per comprovar les últimes aplicacions disponibles.
4. Seleccioneu els elements que voleu instal·lar o actualitzar i, a continuació, feu clic al botó d'instal·lació.



Important:

No apagueu ni desconnecteu la impressora fins que l'actualització s'hagi completat. En cas contrari, la impressora pot funcionar malament.

Informació relacionada

- ➔ “Aplicació per actualitzar programari i microprogramari (Epson Software Updater)” a la pàgina 403
- ➔ “Desinstal·lació de les aplicacions” a la pàgina 294

Comprovar si hi ha instal·lat un controlador d'impressora Epson original — Windows

Podeu comprovar si s'ha instal·lat un controlador d'impressora Epson original al vostre ordinador utilitzant un dels mètodes següents.

- Windows 11

Feu clic al botó d'inici i, seguidament, seleccioneu **Configuració > Bluetooth i dispositius > Impressores i Escàners** i, a continuació, feu clic a **Propietats del servidor d'impressió** a sota de **Configuracions relacionades**.

- ❑ Windows 10/Windows 8.1/Windows 8/Windows 7/Windows Server 2022/Windows Server 2019/Windows Server 2016/Windows Server 2012 R2/Windows Server 2012/Windows Server 2008 R2

Seleccioneu **Tauler de control > Visualitza dispositius i impressores (Impressores, Impressores i Faxos) a Maquinari i so**, feu clic a la icona de la impressora i, a continuació, feu clic a **Propietats del servidor d'impressió** a la part superior de la finestra.

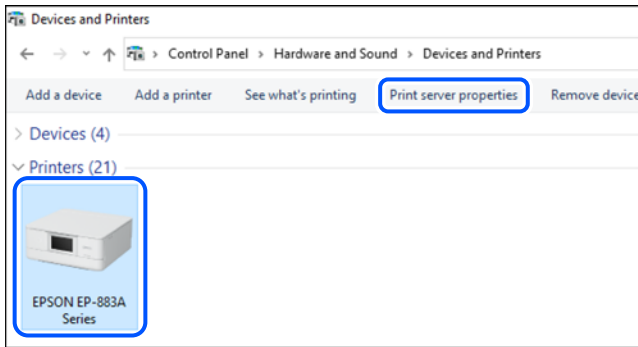

- ❑ Windows Server 2008

Feu clic dret a la carpeta **Impressores** i, a continuació, feu clic a **Executa com a administrador > Propietats del servidor**.

Feu clic a la pestanya **Controladors**. Si el nom de la impressora apareix a la llista, hi ha un controlador d'impressora Epson original instal·lat al vostre ordinador.

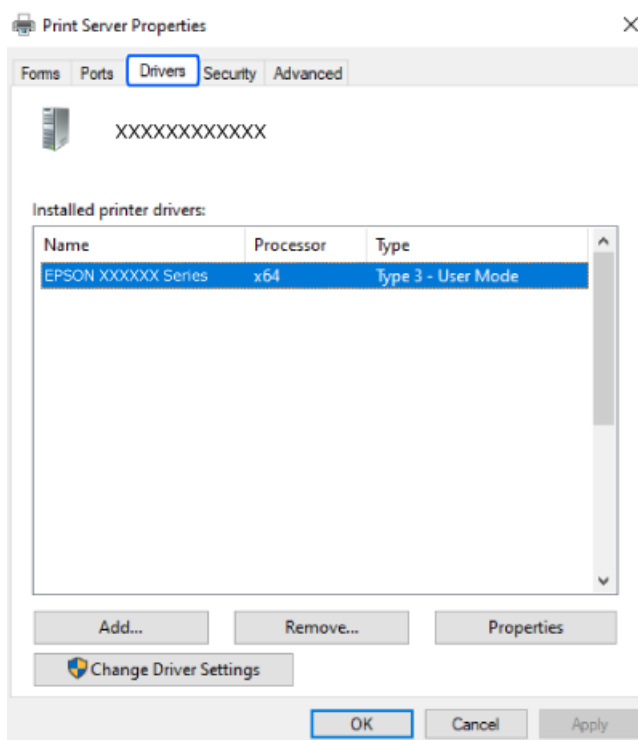

Informació relacionada

➔ [“Instal·lar aplicacions per separat” a la pàgina 290](#)

Comprovar si hi ha instal·lat un controlador d'impressora Epson original — Mac OS

Podeu comprovar si s'ha instal·lat un controlador d'impressora Epson original al vostre ordinador utilitzant un dels mètodes següents.

Seleccioneu **Preferències del Sistema** (o **Configuració del Sistema**) al menú Apple > **Impressores i Escàners** (o **Impressió i Escaneig, Impressió i Fax**), i després seleccioneu la impressora. Feu clic a **Opcions i recanvis** i si la pestanya **Opcions** i la pestanya **Utilitat** es mostren a la finestra, vol dir que hi ha un controlador d'impressora Epson original instal·lat al vostre ordinador.



Informació relacionada

➔ “Instal·lar aplicacions per separat” a la pàgina 290

Instal·lació d'un controlador d'impressora PostScript

Instal·lació d'un controlador d'impressora PostScript: Windows

1. Comenceu el procés d'instal·lació des d'una de les opcions següents.
 - Descàrrega des del lloc web.**

Accediu a la pàgina de la impressora des del lloc web següent, baixeu el controlador d'impressora PostScript i, a continuació, executeu el fitxer d'execució.

<http://www.epson.eu/Support> (Europa)

<http://support.epson.net/> (fora d'Europa)
 - Ús d'un disc de programari (per als models que inclouen un disc de programari i el disc de programari està disponible).**

Inseriu el disc del programari a l'ordinador, accediu al camí de la carpeta següent i, a continuació, executeu SETUP64.EXE (o SETUP.EXE).

Driver\PostScript\WINX64 (o WINX86)\SETUP\SETUP64.EXE (o SETUP.EXE)
2. Seleccioneu la impressora.

3. Seguiu les instruccions de la pantalla.
4. Seleccioneu el mètode de connexió des de la connexió de xarxa o la connexió USB.
 - Per a la connexió de xarxa.**
Es mostrarà una llista d'impressores disponibles a la mateixa xarxa.
Seleccioneu la impressora que voleu utilitzar.
 - Per a la connexió USB.**
Seguiu les instruccions que apareixen a la pantalla per connectar la impressora a l'ordinador.
5. Seguiu les instruccions a la pantalla per instal·lar el controlador d'impressora PostScript.

Instal·lació d'un controlador d'impressora PostScript — Mac OS

Baixeu el controlador de la impressora del lloc d'assistència tècnica d'Epson i després instal·leu-lo.

<http://www.epson.eu/Support> (Europa)

<http://support.epson.net/> (fora d'Europa)

Necessitareu l'adreça IP de la impressora mentre n'instal·leu el controlador.

Seleccioneu la icona de xarxa a la pantalla d'inici de la impressora i, a continuació, seleccioneu el mètode de connexió actiu per confirmar l'adreça IP de la impressora.

Afegir una impressora Epson original (només per a Mac OS)

1. Seleccioneu **Preferències del Sistema** (o **Configuració del Sistema**) al menú Apple > **Impressores i Escàners** (o **Impressió i Escaneig, Impressió i Fax**).
2. Feu clic a + (o a **Afegeix una Impressora, Escàner o Fax**), i a continuació seleccioneu la vostra impressora a la pantalla que es mostra.
3. Definiu la configuració següent.
 - macOS Monterey (12.x) o posterior
Feu clic a **Seleccionar Programari** des d'**Utilitzar**, seleccioneu la vostra impressora en la pantalla que es mostra i, a continuació, feu clic a **OK**.
 - Mac OS X Mavericks (10.9.5) a macOS Big Sur (11.x)
Seleccioneu la vostra impressora des d'**Utilitzar**.
4. Feu clic a **Afegir**.

Nota:

 - Si la impressora no surt a la llista, comproveu que estigui connectada correctament a l'ordinador i que estigui encesa.
 - Per a les connexions USB, IP o Bonjour, definiu la unitat de calaix de paper opcional manualment després d'afegir la impressora.

Desinstal·lació de les aplicacions

Inicieu la sessió a l'ordinador com a administrador. Introduïu la contrasenya d'administrador si us ho demana l'ordinador.

Desinstal·lació d'aplicacions - Windows

1. Premeu el botó  per apagar la impressora.
2. Sortiu de totes les aplicacions.
3. Obriu el **Tauler de control**:
 - Windows 11
Feu clic al botó d'inici i, a continuació, seleccioneu **Totes les aplicacions > Sistema Windows > Tauler de control**.
 - Windows 10/Windows Server 2022/Windows Server 2019/Windows Server 2016
Feu clic al botó d'inici i, a continuació, seleccioneu **Sistema Windows > Tauler de control**.
 - Windows 8.1/Windows 8/Windows Server 2012 R2/Windows Server 2012
Seleccioneu **Escriptori > Configuració > Tauler de control**.
 - Windows 7/Windows Server 2008 R2/Windows Server 2008
Feu clic al botó Inicia i seleccioneu **Tauler de control**.
4. Obriu **Desinstal·la un programa** (o **Afegeix o suprimeix programes**):
Seleccioneu **Desinstal·la un programa** a **Programes**.
5. Seleccioneu l'aplicació que vulgueu desinstal·lar.
No podeu desinstal·lar el controlador de la impressora si hi ha algun treball d'impressió. Elimineu els treballs o espereu que s'imprimeixin abans de la desinstal·lació.
6. Desinstal·leu les aplicacions:
Feu clic a **Desinstal·la o repara** o a **Desinstal·la**.
Nota:
*Si es visualitza la finestra **Control de comptes d'usuari**, feu clic a **Continua**.*
7. Seguiu les instruccions de la pantalla.

Desinstal·lació d'aplicacions - Mac OS

1. Baixeu l'Uninstaller amb l'EPSON Software Updater.
Una vegada que hàgiu baixat l'Uninstaller, no cal que el torneu a baixar cada vegada que desinstal·leu l'aplicació.
2. Premeu el botó  per apagar la impressora.
3. Per desinstal·lar el controlador d'impressora o el controlador de PC-FAX, seleccioneu **Preferències del Sistema** (o **Configuració del Sistema**) al menú Apple > **Impressores i Escàners** (o **Impressió i Escaneig, Impressió i Fax**) i, a continuació, elimineu la impressora de la llista d'impressores activades.
4. Sortiu de totes les aplicacions.
5. Seleccioneu **Anar > Aplicacions > Epson Software > Uninstaller**.

6. Seleccioneu l'aplicació que vulgueu desinstal·lar i, a continuació, feu clic a **Uninstall**.

! **Important:**

L'Uninstaller suprimeix tots els controladors de les impressores d'injecció d'Epson de l'ordinador. Si utilitzeu diverses impressores d'injecció d'Epson i només voleu suprimir uns quants controladors, primer suprimiu-los tots i després torneu a instal·lar el controlador d'impressora necessari.

Nota:

Si l'aplicació que voleu desinstal·lar no és a la llista, no la podeu desinstal·lar amb l'Uninstaller. En aquest cas, seleccioneu **Anar > Aplicacions > Epson Software**, seleccioneu l'aplicació que voleu desinstal·lar i arrossegueu-la a la icona de la paperera.

Informació relacionada

- ➔ [“Aplicació per actualitzar programari i microprogramari \(Epson Software Updater\)” a la pàgina 403](#)

Configurar la connexió amb l'ordinador

Seguiu les instruccions del vostre administrador sobre com connectar la impressora.

Accediu a la següent pàgina web i, a continuació, introduïu el nom del producte. Aneu a **Configuració** i comenceu la configuració.

<https://epson.sn>

Per configurar una impressora compartida a la xarxa, seleccioneu una impressora trobada a la xarxa i comenceu la configuració.

Comprovació de l'estat de la connexió de xarxa de la impressora (informe de connexió de xarxa)

Podeu imprimir un informe de connexió de xarxa per comprovar l'estat entre la impressora i l'encaminador sense fil.

1. Toqueu  a la pantalla d'inici.
2. Seleccioneu **Descripció > Quan no podeu connectar-vos a la xarxa > Comprovació de connexió**. Comença la comprovació de la connexió.
3. Seguiu les instruccions a la pantalla de la impressora per imprimir l'informe de connexió de xarxa. Si es produeix un error, poseu-vos en contacte amb l'administrador.

Informació relacionada

- ➔ [“Missatges i solucions a l'informe de connexió de xarxa” a la pàgina 66](#)

Connexió directa a la impressora (Wi-Fi Direct)

Wi-Fi Direct (Simple AP) us permet connectar un dispositiu directament a la impressora i imprimir sense fer servir un encaminador sense fil.

Quant Wi-Fi Direct

Utilitzeu aquest mètode de connexió quan no estiguen utilitzant Wi-Fi a casa o a l'oficina, o quan vulgueu connectar la impressora i l'ordinador o dispositius mòbils directament. Amb aquest mode, la impressora actua com a encaminador sense fil i es poden connectar fins els dispositius a la impressora sense haver d'utilitzar un encaminador sense fil estàndard. No obstant això, els dispositius connectats directament a la impressora no es poden comunicar entre ells a través de la impressora.

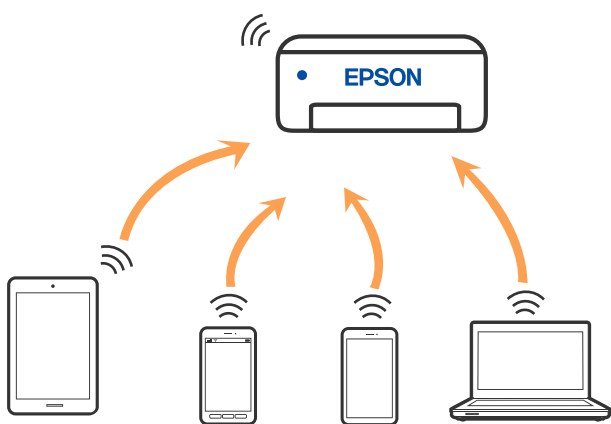

La impressora es pot connectar per Wi-Fi o Ethernet i connexió Wi-Fi Direct (Simple AP) al mateix temps. No obstant això, si s'inicia una connexió de xarxa en una connexió Wi-Fi Direct (Simple AP) quan la impressora està connectada per Wi-Fi, la connexió Wi-Fi es desconnecta temporalment.

Connexió a dispositius mitjançant Wi-Fi Direct

Aquest mètode us permet connectar la impressora directament als dispositius sense encaminador sense fil.

Nota:

Per als usuaris d'iOS o Android es recomana realitzar la configuració des d'Epson Smart Panel.

Només heu de definir aquests ajustos per a la impressora i el dispositiu que voleu connectar una vegada. Tret que inhabiliteu Wi-Fi Direct o restabliu la configuració de xarxa als valors predeterminats, no cal que torneu a configurar aquests paràmetres.

1. Toqueu  a la pantalla d'inici.
2. Toqueu **Wi-Fi Direct**.
3. Toqueu **Inicia instal·lació**.
4. Seleccioneu **Altres mètodes**.
5. Seleccioneu **Altres dispositius OS**.

6. A la pantalla de Wi-Fi del dispositiu, seleccioneu l'SSID que es mostra al tauler de control de la impressora i, a continuació, introduïu la contrasenya.



7. A la pantalla de l'aplicació d'impressió del dispositiu, seleccioneu la impressora a la qual us voleu connectar.

8. Al tauler de control de la impressora, seleccioneu **Completat**.

Per als dispositius que s'han connectat prèviament a la impressora, seleccioneu el nom de xarxa (SSID) a la pantalla Wi-Fi del dispositiu per tornar-los a connectar.

Nota:

Si feu servir un dispositiu iOS, també podeu connectar-lo en escanejar el codi QR amb la càmera iOS estàndard. Consulteu l'enllaç següent <https://epson.sn>.

Connexió a l'ordinador mitjançant Wi-Fi Direct

Mentre la impressora i l'ordinador estiguin connectats mitjançant Wi-Fi Direct, no podeu accedir a Internet des del vostre ordinador. Si necessiteu connectar-vos a la impressora de forma continuada, us recomanem que utilitzeu una connexió Wi-Fi.

1. Visiteu el lloc web d'Epson i baixeu el controlador d'impressora per a la vostra impressora a l'ordinador que es connectarà a la impressora.

<http://www.epson.com>

2. Seleccioneu  i, a continuació, seleccioneu **Wi-Fi Direct**.
3. Seleccioneu **Inicia instal·lació**.
4. Seleccioneu **Altres mètodes**.
5. Seleccioneu **Altres dispositius OS**.

Es mostra el **Nom de la xarxa (SSID)** i la **Contrasenya** del Wi-Fi Direct de la impressora.

6. A la pantalla de connexió a la xarxa de l'ordinador, seleccioneu l'SSID que es mostra al tauler de control de la impressora i, a continuació, introduïu la contrasenya.

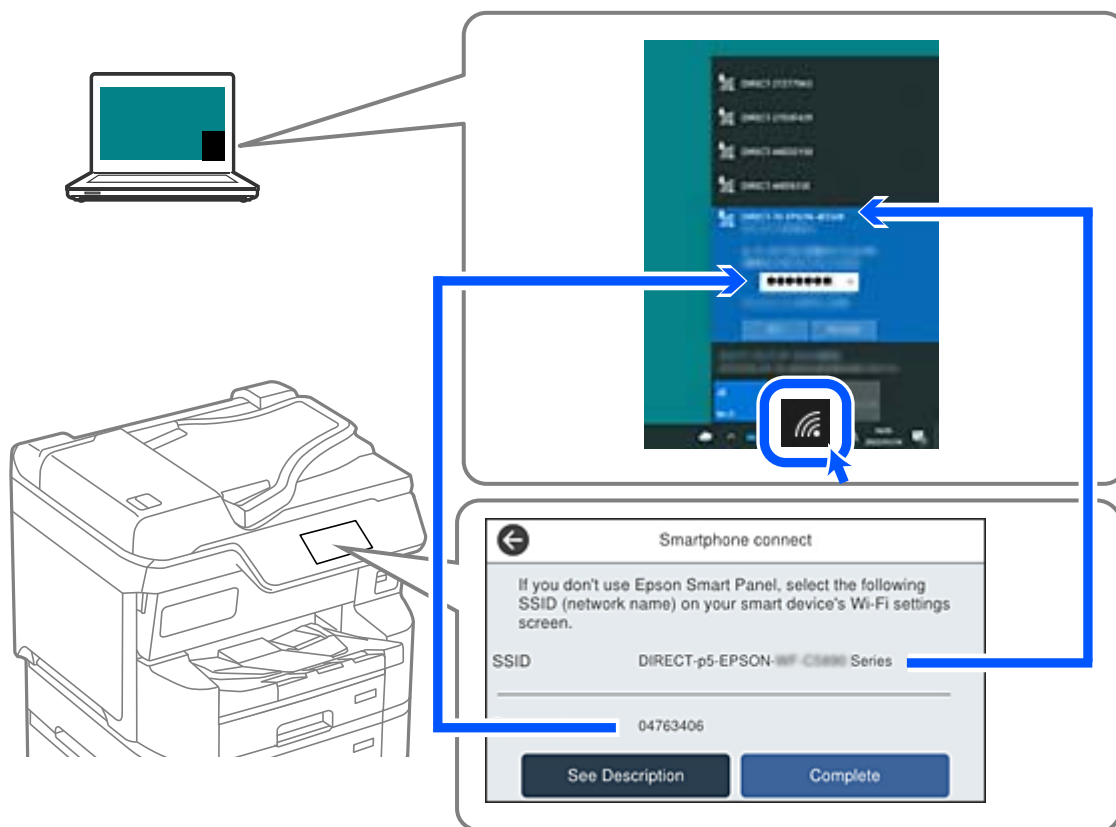



7. Feu doble clic al controlador d'impressora que heu baixat a l'ordinador per instal·lar-lo. Seguiu les instruccions de la pantalla.
8. Al tauler de control de la impressora, seleccioneu **Completat**.



Desconnexió de la connexió Wi-Fi Direct (Simple AP)

Nota:

Quan la connexió Wi-Fi Direct (Simple AP) està desactivada, tots els ordinadors i dispositius intel·ligents connectats a la impressora en connexió Wi-Fi Direct (Simple AP) estan desconnectats. Si voleu desconnectar un dispositiu específic, desconnecteu-vos del dispositiu en lloc de la impressora.

1. Toqueu  a la pantalla d'inici de la impressora.
2. Seleccioneu **Wi-Fi Direct**.
Es mostra la informació de Wi-Fi Direct.
3. Toqueu **Inicia instal·lació**.
4. Toqueu .
5. Seleccioneu **Desactiva Wi-Fi Direct**.
6. Toqueu la **Desactiveu la configuració**.
7. Seguiu les instruccions de la pantalla.

Modificació dels ajustos de Wi-Fi Direct (Simple AP) com ara l'SSID

Quan la connexió Wi-Fi Direct (simple AP) està activada, podeu modificar la configuració des de  > **Wi-Fi Direct** > **Inicia instal·lació** > , i, a continuació, es mostren els següents elements del menú.

Canvia el nom de la xarxa

Canvieu el nom de la xarxa (SSID) de Wi-Fi Direct (Simple AP) que s'ha utilitzat per connectar-se a la impressora amb el vostre nom arbitrari. Podeu configurar el nom de la xarxa (SSID) amb els caràcters ASCII que es mostren en el teclat de pantalla al tauler de control. Podeu introduir fins a 22 caràcters.

Quan canvieu el nom de xarxa (SSID), tots els dispositius connectats es desconnecten. Utilitzeu el nom de la nova xarxa (SSID) si voleu tornar a connectar el dispositiu.

Canvia la contrasenya

Canvieu la contrasenya de Wi-Fi Direct (Simple AP) per connectar-se a la impressora amb el vostre valor arbitrari. Podeu establir la contrasenya amb els caràcters ASCII que es mostren en el teclat de pantalla al tauler de control. Podeu introduir de 8 fins a 22 caràcters.

Quan canvieu la contrasenya, tots els dispositius connectats es desconnecten. Utilitzeu la nova contrasenya si voleu tornar a connectar el dispositiu.

Canvia l'interval de freqüència

Modifiqueu l'interval de freqüència de Wi-Fi Direct que s'ha utilitzat per connectar amb la impressora. Podeu seleccionar 2,4 GHz o 5 GHz.

Quan modifiqueu l'interval de freqüència, tots els dispositius connectats es desconnecten. Reinicieu el dispositiu.

Tingueu en compte que no podeu tornar a connectar dispositius que no siguin compatibles amb l'interval de freqüència de 5 GHz en canviar a 5 GHz.

Desactiva Wi-Fi Direct

Inhabiliteu la configuració Wi-Fi Direct (Simple AP) de la impressora. Quan la inhabiliteu, tots els dispositius connectats a la impressora amb la connexió Wi-Fi Direct (Simple AP) es desconnectaran.

Restaura configuració per defecte

Restabliu la configuració de Wi-Fi Direct (Simple AP) als valors predeterminats.

La informació de connexió Wi-Fi Direct (Simple AP) del dispositiu intel·ligent desada a la impressora, s'esborra.

Canvi de la connexió de Wi-Fi a USB

Seguiu els passos següents si la Wi-Fi que feu servir és inestable o si voleu passar a una connexió USB més estable.

1. Connecteu la impressora a un ordinador mitjançant un cable USB.
2. Quan imprimeu utilitzant una connexió USB, seleccioneu una impressora no identificada (XXXXX). A XXXXX es mostra el nom de la impressora o "Xarxa", en funció de la versió del sistema operatiu.

Exemple del Windows 11

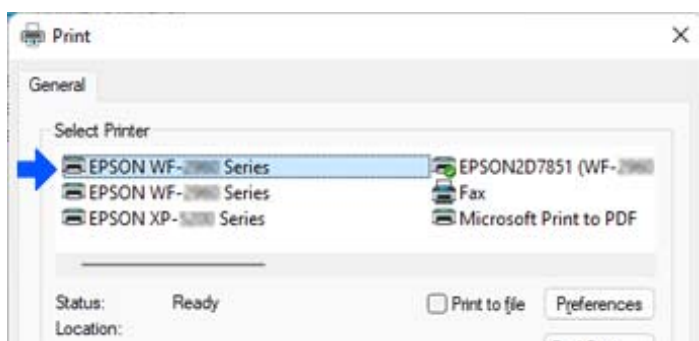

Exemple del Windows 10

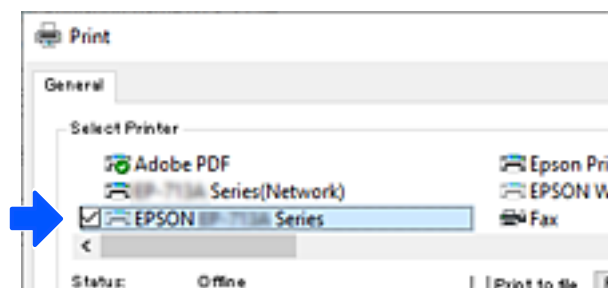

Si la impressora no es reconeix en connectar-la a l'ordinador mitjançant un cable USB, és possible que un administrador d'impressora hagi restringit la connexió de la interfície externa. Poseu-vos en contacte amb l'administrador.

Informació relacionada

- ➔ “Posterior” a la pàgina 25
- ➔ “Restricció de les connexions USB i de l'ús de memòries externes” a la pàgina 488

Ús d'una impressora amb la funció del control d'accés habilitada

Quan es veu  al tauler de control de la impressora, els usuaris estan restringits per l'administrador de la impressora.

En aquesta situació, els usuaris no poden fer canvis en la configuració de la impressora i no poden utilitzar algunes de les seves funcions. És necessari iniciar sessió en la impressora per a poder utilitzar-la.

Informació relacionada

- ➔ “Valor per defecte de la contrasenya d'administrador” a la pàgina 19

Inici de sessió a la impressora des del tauler de control

Aquesta explicació és un exemple per a iniciar la sessió en la impressora amb les funcions activades del tauler de bloqueig i el control d'accés i quan hi ha registrats un o més usuaris. El contingut de les pantalles varia segons el model i la situació.

1. Seleccioneu  al tauler de control de la impressora.

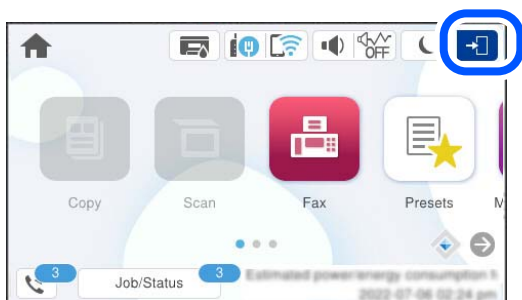

2. Seleccioneu un usuari per iniciar sessió a la impressora.

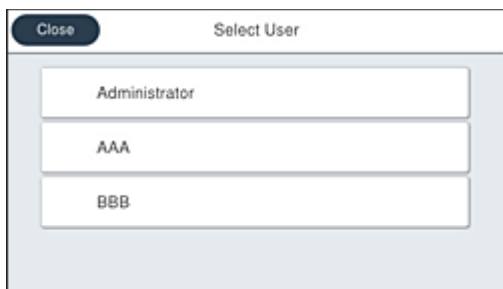

- Introduïu una contrasenya per iniciar sessió a la impressora.

Contacteu amb l'administrador de la impressora per obtenir informació sobre l'inici de sessió. La contrasenya de l'administrador es defineix per defecte. Consulteu la informació relacionada per obtenir més detalls.

Els usuaris registrats poden fer servir la impressora amb les funcions autoritzades. Si inicieu sessió com a administrador, podeu fer ajustos des del tauler de control.

Quan hàgiu acabat de realitzar operacions, seleccioneu  per tancar la sessió.

Informació relacionada

➔ [“Valor per defecte de la contrasenya d'administrador” a la pàgina 19](#)

Inici de sessió a la impressora des d'un ordinador

El procediment següent explica una situació en què la funció de control d'accés està activada i l'administrador ha seleccionat **Allow registered users to log in to Web Config**.

- Introduïu l'adreça IP de la impressora en un navegador per accedir a Web Config.
Introduïu l'adreça IP de la impressora des d'un ordinador connectat a la mateixa xarxa que la impressora.
Podeu comprovar l'adreça IP de la impressora des del menú següent.
Configurac. > Configuració general > Configuració de xarxa > Estat de xarxa > Estat de LAN amb cable/Wi-Fi
- Feu clic a Log in.
- Seleccioneu el tipus d'usuari, introduïu el nom d'usuari i la contrasenya i feu clic a OK.

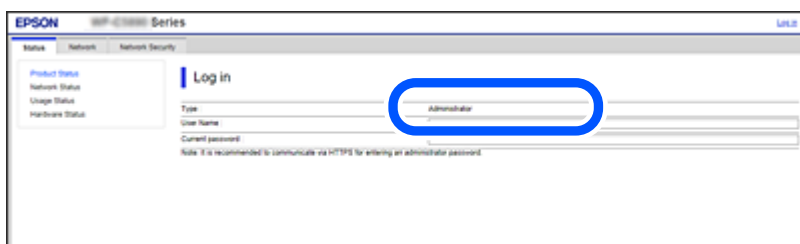

Podeu accedir a determinades pàgines segons els permisos que se us hagin atorgat.

Quan hàgiu acabat de realitzar operacions, seleccioneu Log out.

Registre d'un compte d'usuari al controlador de la impressora (Windows)

Quan la funció de control d'accés està activada per a una impressora, podeu imprimir des dels controladors després de registrar el compte d'usuari en els controladors en els quals es pot registrar la informació d'autenticació.

En aquesta secció s'explica el procediment per registrar un compte d'usuari en un controlador d'impressora Epson original.

- Accediu a la finestra del controlador de la impressora Epson.

2. Seleccioneu en l'ordre següent.
Pestanya **Manteniment > Informació opcional i de la impressora**
3. Seleccioneu **Desa els paràmetres de control d'accés** i, a continuació, feu clic a **Paràmetres**.
4. Intoduiu un **Nom d'usuari** i una **Contrasenya**, a continuació feu clic a **D'acord**.
Introduïu el compte d'usuari proporcionat per l'administrador de la impressora.
5. Feu clic a **D'acord** diverses vegades per tancar la finestra del controlador d'impressora.

Informació relacionada

- ➔ [“Aplicació per imprimir des de l'ordinador \(Windows Controlador d'impressora\)” a la pàgina 393](#)
- ➔ [“Creació del compte d'usuari” a la pàgina 485](#)

Autenticació d'usuaris a Epson Scan 2 quan s'utilitza el control d'accés

Quan s'activa la funció de control d'accés per a una impressora, heu de registra un nom d'usuari i una contrasenya en escanejar amb Epson Scan 2. Si desconeixeu la contrasenya, poseu-vos en contacte amb l'administrador de la impressora.

1. Inicieu l'Epson Scan 2.
2. A la pantalla Epson Scan 2, assegureu-vos que la impressora estigui seleccionada a la llista **Escàner**.
3. Seleccioneu **Configuració** a la llista **Escàner** per obrir la pantalla **Paràmetres de l'escàner**.
4. Feu clic a **Control d'accés**.
5. A la pantalla **Control d'accés**, introduïu el **Nom de l'usuari** i la **Contrasenya** per a un compte que tingui permís per escanejar.
6. Feu clic a **D'acord**.

Informació relacionada

- ➔ [“Creació del compte d'usuari” a la pàgina 485](#)

Com moure i transportar la impressora

Precaució:

- En transportar la impressora, alceu-la des d'una posició estable. Si alceu la impressora des d'una posició inestable, us podríeu lesionar.
- Com la impressora pesa molt, sempre s'hauria de carregar entres dues o més persones per desempaquetar-la o transportar-la.
- En alçar la impressora, col·loqueu les mans en les posicions mostrades més avall. Si alceu la impressora amb altres posicions, podria caure o podríeu enganxar-vos els dits en col·locar-la.

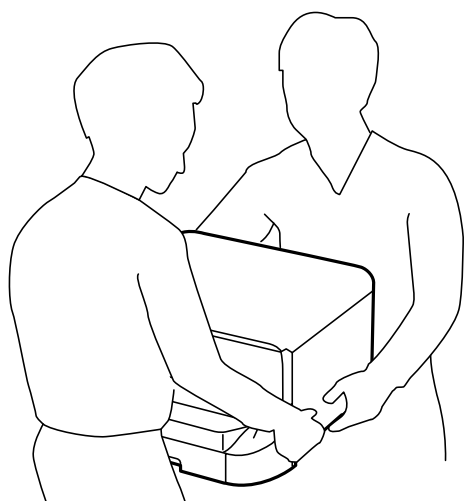

- En transportar la impressora, no la inclineu més de 10 graus; altrament, la impressora podria caure.
- En instal·lar la impressora a l'armari opcional, bloquegeu les rodetes abans de començar a instal·lar-la. Si l'armari es mou de manera inesperada, podríeu lesionar-vos.

Preparació per moure la impressora

1. Apagueu la impressora prement el botó .
2. Assegureu-vos que l'indicador d'encesa s'apagui i desconnecteu el cable d'alimentació.

Important:

Desconnecteu el cable d'alimentació quan l'indicador d'encesa estigui apagat. En cas contrari, el capçal d'impressió no torna a la posició inicial fent que la tinta s'assequi i és possible que ja no es pugui imprimir.

3. Desconnecteu tots els cables, com ara el cable d'alimentació i el cable USB.
4. Si la impressora admet dispositius d'emmagatzematge externs, assegureu-vos que no estiguin connectats.

5. Traieu la safata de sortida.



Precaució:

No col·loqueu la safata de sortida extreta a la impressora ja que és inestable. Si la safata de sortida cau mentre s'està movent la impressora, podríeu patir lesions.

6. Traieu tot el paper de la impressora.
7. Assegureu-vos que no hi hagi originals a la impressora.
8. Guardeu el suport de paper.

La impressora està llesta per a moure-la.

Consulteu la informació relacionada quan instal·leu elements opcionals.

Informació relacionada

- ➔ [“En moure la impressora amb les rodetes de l'armari” a la pàgina 307](#)
- ➔ [“Quan es mou la impressora amb unitats de caixa de paper opcionals adjuntes” a la pàgina 308](#)

En moure la impressora amb les rodetes de l'armari

Abans de moure la impressora, desinstal·leu els prestatges de l'armari. Completeu els passos de Preparació per moure la impressora i després realitzeu els passos de les imatges següents.

①

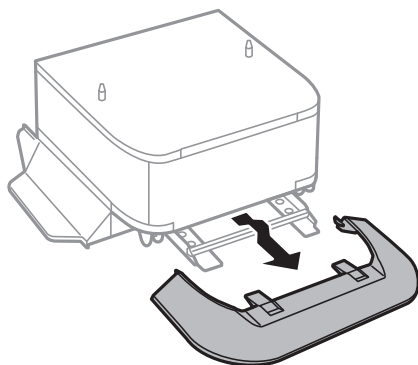

②

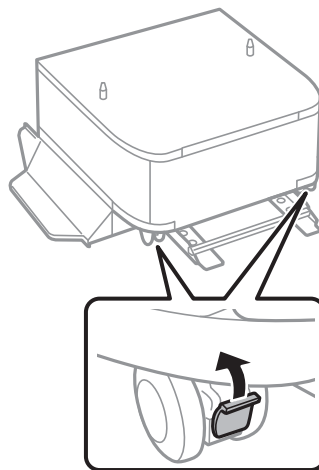

③

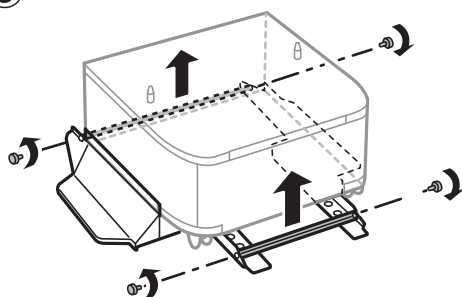

④

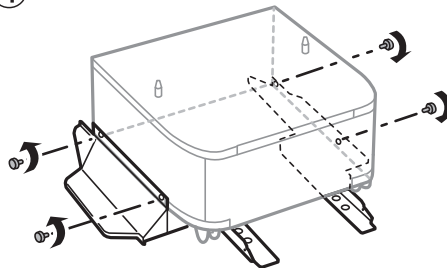

⑤

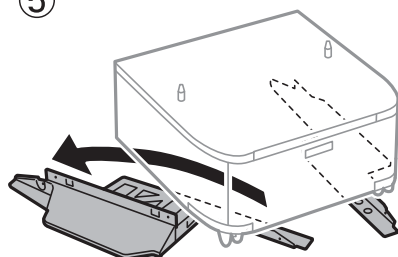

Informació relacionada

➔ [“Preparació per moure la impressora” a la pàgina 305](#)

Quan es mou la impressora amb unitats de calaix de paper opcionals adjuntes

Completeu els passos de Preparació per moure la impressora i, a continuació, extraieu els calaixos de paper 1 a 4. A continuació, realitzeu els passos descrits a les imatges següents.

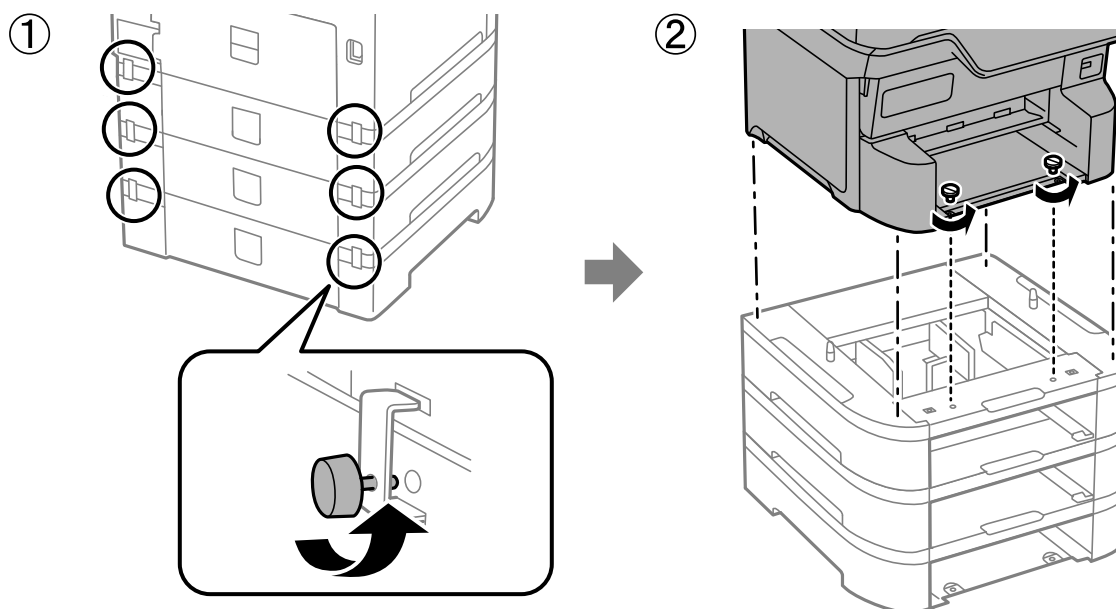

Informació relacionada

➔ [“Preparació per moure la impressora” a la pàgina 305](#)

Transport de la impressora

Si heu de transportar la impressora per moure-la o reparar-la, seguiu els passos següents per empaquetar-la.

! Important:

- Quan deseu o transporteu la impressora, no la inclineu ni la deixeu de costat o cap avall: col·loqueu-la en posició vertical. En cas contrari, la tinta es podria filtrar.
- Deixeu els cartutxos de tinta instal·lats. Si retireu els cartutxos, el capçal d'impressió podria assecar-se i impedir que la impressora imprimeixi.
- Deixeu la unitat de manteniment instal·lada o la tinta es podria filtrar durant el transport.

1. Seguiu els passos de Preparació per moure la impressora.
2. Desinstal·leu l'armari opcional i les unitats de calaix de paper si estan instal·lades.

Nota:

Quan instal·leu l'armari opcional i les unitats de calaix de paper, realitzeu el procediment d'instal·lació al revés.

3. Empaqueteu la impressora a la seva caixa amb els materials protectors.

Si la propera vegada que imprimeu observeu una qualitat inferior a les impressions, netegeu i alineu el capçal d'impressió.

Informació relacionada

- ➔ [“Preparació per moure la impressora” a la pàgina 305](#)
- ➔ [“Instal·lació de l'armari opcional” a la pàgina 38](#)
- ➔ [“Instal·lació dels calaixos de paper opcionals” a la pàgina 42](#)
- ➔ [“Comprovació i neteja del capçal d'impressió” a la pàgina 283](#)
- ➔ [“Alineació de les línies” a la pàgina 285](#)

Solució de problemes

| | |
|--|-----|
| Solució de problemes. | 311 |
| No es pot imprimir, copiar, escanejar o fer servir el fax. | 313 |
| La qualitat d'impressió, de còpia, d'escaneig i de fax és deficient. | 328 |
| Es mostra un missatge d'error a la pantalla LCD. | 348 |
| El paper s'ha embossat. | 358 |
| És el moment de substituir els cartutxos de tinta. | 359 |
| És el moment de substituir la caixa de manteniment. | 364 |
| És l'hora de substituir els rodets de recollida. | 365 |
| La impressora no funciona com s'esperava. | 375 |
| No es pot solucionar el problema. | 382 |

Solució de problemes

Si es produeix qualsevol problema, comproveu el següent per tal de trobar-ne la causa.

Comproveu l'estat d'error de la impressora.

Comproveu si hi ha un problema amb la mateixa impressora.



| Punt de control | Solució |
|---|--|
| ¿Hi ha un error a la impressora? | Si a la pantalla LCD apareix un missatge d'error, seguiu les instruccions per solucionar el problema. Si no podeu solucionar-lo a causa dels control d'accés limitat, contacteu amb l'administrador. |
| | Si el paper està encallat, comproveu en la pantalla LCD on s'ha encallat el paper i seguiu les instruccions per retirar-lo. Per a conèixer les precaucions, consulteu les descripcions corresponents en aquest manual. |
| | Si apareix un missatge per a substituir els consumibles, seguiu les instruccions en pantalla per a substituir-los. Per a les precaucions en la manipulació, consulteu les descripcions aplicables en aquest manual. |
| Hi ha algun problema amb els cables o amb l'aspecte de la impressora? | Si les cobertes no estan ben tancades, tanqueu-les. Si els cables estan a punt de desconnectar-se, inseriu-los fermament. |
| Està desactivada la impressora? | Si està desactivada, premeu el botó  per activar-la. |

Informació relacionada

- ➔ [“Es mostra un missatge d'error a la pantalla LCD” a la pàgina 348](#)
- ➔ [“El paper s'ha embossat” a la pàgina 358](#)
- ➔ [“És el moment de substituir els cartutxos de tinta” a la pàgina 359](#)
- ➔ [“És el moment de substituir la caixa de manteniment” a la pàgina 364](#)
- ➔ [“És l'hora de substituir els rodets de recollida” a la pàgina 365](#)

Comproveu la connexió de la impressora.

Comproveu si hi ha un problema amb la connexió de la impressora.

| Punt de control | Solució |
|---|--|
| Està la impressora correctament connectada a la xarxa? | <p>Executeu una comprovació de connexió de xarxa per comprovar la connexió de xarxa.</p> <p>A la pantalla LCD, seleccioneu   > Descripció > Quan no podeu connectar-vos a la xarxa. Imprimiu l'informe de connexió de xarxa, i després demaneu a l'administrador que resolgui el problema si hi ha un problema de connexió.</p> |
| Està instal·lat el controlador de la impressora en el vostre ordinador? | Podeu comprovar si el controlador d'impressora està instal·lat des de Settings > Devices > Printers al vostre ordinador. Consulteu la informació relacionada per obtenir més detalls. |

| Punt de control | Solució |
|--|---|
| Es mostra la informació de la impressora en el vostre ordinador? | <p>Podeu utilitzar Epson Estatus Monitor 3 per comprovar l'estat de la connexió entre l'ordinador i la impressora. Consulteu la informació relacionada per obtenir més detalls.</p> <p>Si no podeu comprovar l'estat de la impressora, és possible que no s'hagi seleccionat el port correcte. Quan es connecteu a la impressora en la xarxa, es recomana seleccionar EpsonNet Print Port. Si EpsonNet Print Port no està disponible, torneu a instal·lar el controlador de la impressora.</p> |
| S'ha interromput la connexió LAN sense fil (Wi-Fi) o no es pot connectar quan s'utilitza un dispositiu USB 3.0 en el vostre ordinador? | <p>Quan connecteu un dispositiu al port USB 3.0 en un Mac, es poden produir interferències de radiofreqüència. Proveu les solucions següents.</p> <ul style="list-style-type: none"> <input type="checkbox"/> Col·loqueu el dispositiu connectat al port USB 3.0 més lluny de la impressora. <input type="checkbox"/> Desconnecteu els dispositius USB 3.0 que no utilitzeu o connecteu-los només quan sigui necessari. <input type="checkbox"/> Connecteu-se a l'SSID de 5 GHz de freqüència. |
| Pot el vostre ordinador o dispositiu intel·ligent connectar-se a la xarxa? | <p>Comproveu si podeu veure el lloc web en el vostre ordinador o dispositiu intel·ligent (amb la comunicació de dades desactivada). Si no podeu veure-ho, hi ha un problema amb la xarxa. Demaneu a l'administrador que solucioni el problema.</p> |

Informació relacionada

- ➔ [“Comprovació de l'estat de la connexió de xarxa de la impressora \(informe de connexió de xarxa\)” a la pàgina 296](#)
- ➔ [“Hi ha un problema amb l'estat de la impressora.” a la pàgina 314](#)
- ➔ [“El port de la impressora no està configurat correctament.” a la pàgina 315](#)
- ➔ [“La impressora no es pot connectar mitjançant USB” a la pàgina 317](#)
- ➔ [“Instal·lar aplicacions per separat” a la pàgina 290](#)

Comproveu la configuració de la impressora.

Comproveu la configuració de la impressora. Les impressores gestionades per l'administrador poden estar restringides perquè no es pugui canviar la configuració de la impressora. Si no podeu realitzar les operacions, poseu-vos en contacte amb l'administrador.

| Punt de control | Solució |
|---------------------------|--|
| La impressió no s'inicia. | <p>És possible que encara quedin dades en la impressora. Obriu la cua d'impressió i comproveu l'estat del treball d'impressió. Si està pendent amb un error, esborreu l'error i reinicieu o suprimiu el treball amb l'error, i llavors la resta de les dades començaran a imprimir-se.</p> <p>Si la impressora per defecte està pendent o desconnectada, poseu-la en línia en la configuració de la impressora en l'ordinador Windows.</p> <p>Seleccioneu la impressora i el port per a imprimir correctament.</p> |

| Punt de control | Solució |
|---|---|
| El menú que voleu utilitzar no es mostra. | El control d'accés ha estat configurat pel vostre administrador. Poseu-vos en contacte amb l'administrador per obtenir la informació necessària per utilitzar el menú que falta. |
| | Algunes funcions requereixen un contracte separat per al seu ús. Poseu-vos en contacte amb l'administrador per comprovar si la funció està disponible per a la vostra impressora. |
| No es pot enviar un fax. | Si teniu algun problema en enviar un fax, consulteu les solucions als problemes relacionats amb el fax. |
| No es pot copiar o escanejar. | Si teniu algun problema en copiar o escanejar, consulteu les solucions als problemes relacionats amb la còpia o l'escaneig. |

Informació relacionada

- ➔ “Encara hi ha un treball en espera de ser imprès.” a la pàgina 314
- ➔ “La impressora està en espera o fora de servei.” a la pàgina 313
- ➔ “Ús del port per a la impressora” a la pàgina 447
- ➔ “No es pot copiar” a la pàgina 317
- ➔ “No es pot escanejar encara que s'hagi establert correctament una connexió” a la pàgina 317
- ➔ “No es poden enviar ni rebre faxos” a la pàgina 318

No es pot imprimir, copiar, escanejar o fer servir el fax

L'aplicació o el controlador de la impressora no funcionen correctament

No es pot imprimir encara que s'hagi establert correctament una connexió (Windows)

Es poden considerar les següents causes.

La impressora està en espera o fora de servei.

Solucions

Feu clic a **Cua d'impressió** a la pestanya **Manteniment** del controlador de la impressora.

Si la impressora està sense connexió o esperant, en el menú **Impressora** desmarqueu les opcions sense connexió o en espera.

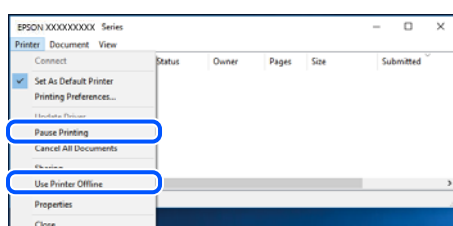

Hi ha un problema amb el programari o les dades.

Solucions

- Assegureu-vos que hi ha instal·lat un controlador d'impressora d'Epson original (EPSON XXXXX). Si no hi ha instal·lat un controlador d'impressora d'Epson original, les funcions disponibles estaran limitades. Us recomanem que utilitzeu un controlador d'impressora d'Epson original.
 - Si imprimeu una imatge de grans dimensions de dades, l'equip pot quedar-se sense memòria. Imprimeu la imatge a una resolució més baixa o una mida més petita.
 - Si heu provat totes les solucions i no heu resolt el problema, proveu de desinstal·lar el controlador de la impressora i de tornar-lo a instal·lar.
 - És possible que alguns dels problemes se solucionin actualitzant el programari a la darrera versió. Per comprovar l'estat del programari, utilitzeu l'eina d'actualització de programari.
- ➔ “Comprovar si hi ha instal·lat un controlador d'impressora Epson original — Windows” a la pàgina 291
- ➔ “Comprovar si hi ha instal·lat un controlador d'impressora Epson original — Mac OS” a la pàgina 293
- ➔ “Instal·lar o desinstal·lar aplicacions per separat” a la pàgina 290
- ➔ “Aplicació per actualitzar programari i microprogramari (Epson Software Updater)” a la pàgina 403

Hi ha un problema amb l'estat de la impressora.

Solucions

Feu clic a **EPSON Status Monitor 3** a la pestanya **Manteniment** del controlador de la impressora i comproveu l'estat de la impressora. Heu d'instal·lar **EPSON Status Monitor 3** per activar aquesta funció. Podeu descarregar-lo des del lloc web d'Epson.

Encara hi ha un treball en espera de ser imprès.

Solucions

Feu clic a **Cua d'impressió** a la pestanya **Manteniment** del controlador de la impressora. Si hi queden dades innecessàries, seleccioneu **Cancel·la tots els documents** del menú **Impressora**.

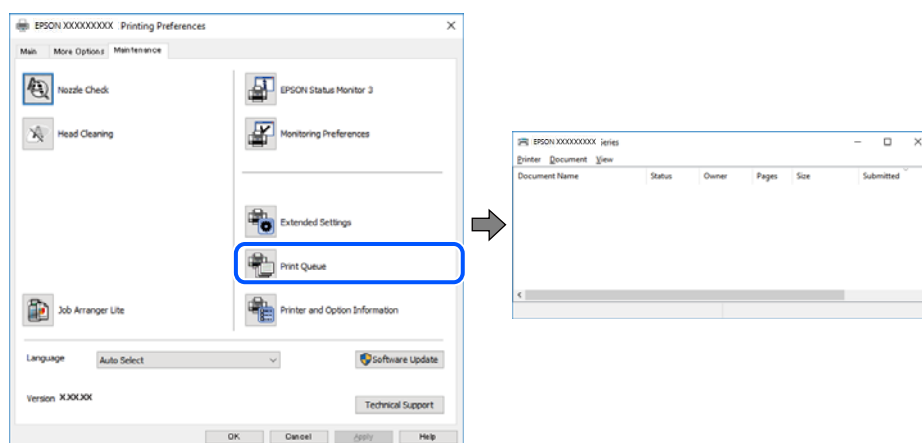

La impressora no està seleccionada com la impressora per defecte.

Solucions

Feu clic dret sobre la icona de la impressora al **Tauler de control > Visualitza dispositius i impressores** (o **Impressores, Impressores i Faxos**) i feu clic a **Defineix com a impressora per defecte**.

Nota:

Si hi ha diverses icones d'impressores, seguiu les indicacions següents per seleccionar la impressora adequada.

Exemple)

Connexió USB: EPSON Series XXXX

Connexió de xarxa: EPSON Series XXXX (xarxa)

Si instal·leu el controlador de la impressora diverses vegades, es poden crear diverses còpies del controlador d'impressora. Si es creen còpies com ara "EPSON Series XXXX (còpia 1)", feu clic amb el botó dret a la icona del controlador copiat i, a continuació, feu clic a **Suprimeix dispositiu**.

■ El port de la impressora no està configurat correctament.

Solucions

Feu clic a **Cua d'impressió** a la pestanya **Manteniment** del controlador de la impressora.

Assegureu-vos que el port de la impressora estigui correctament configurat, **Propietat > Port** des del menú **Impressora** tal com es mostra a continuació.

Connexió USB: **USBXXX**, Connexió de xarxa: **EpsonNet Print Port**

Si no podeu canviar el port, seleccioneu **Executa com a administrador** al menú **Impressora**. Si **Executa com a administrador** no es mostra, poseu-vos en contacte amb l'administrador del sistema.

La impressora no imprimeix mentre s'utilitza el controlador de la impressora PostScript (Windows)

Es poden considerar les següents causes.

■ Cal modificar l'ajust de Idioma d'impressió.

Solucions

Definiu la configuració de l'opció **Idioma d'impressió** en **Automàtic** o **PS** al tauler de control.

■ S'ha enviat un gran nombre de treballs.

Solucions

Al Windows, si s'envien molts treballs, pot ser que la impressora no els imprimeixi. Seleccioneu **Imprimeix directament a la impressora** a la pestanya **Avançades** de les propietats de la impressora.

No es pot imprimir encara que s'hagi establert correctament una connexió (Mac OS)

Es poden considerar les següents causes.

■ Hi ha un problema amb el programari o les dades.

Solucions

- Assegureu-vos que hi ha instal·lat un controlador d'impressora d'Epson original (EPSON XXXXX). Si no hi ha instal·lat un controlador d'impressora d'Epson original, les funcions disponibles estaran limitades. Us recomanem que utilitzeu un controlador d'impressora d'Epson original.
- Si imprimeix una imatge de grans dimensions de dades, l'equip pot quedar-se sense memòria. Imprimeix la imatge a una resolució més baixa o una mida més petita.

- ❑ Si heu provat totes les solucions i no heu resolt el problema, proveu de desinstal·lar el controlador de la impressora i de tornar-lo a instal·lar.
- ❑ És possible que alguns dels problemes se solucionin actualitzant el programari a la darrera versió. Per comprovar l'estat del programari, utilitzeu l'eina d'actualització de programari.
- ➔ “Comprovar si hi ha instal·lat un controlador d'impressora Epson original — Windows” a la pàgina 291
- ➔ “Comprovar si hi ha instal·lat un controlador d'impressora Epson original — Mac OS” a la pàgina 293
- ➔ “Instal·lar o desinstal·lar aplicacions per separat” a la pàgina 290
- ➔ “Aplicació per actualitzar programari i microprogramari (Epson Software Updater)” a la pàgina 403

■ Hi ha un problema amb l'estat de la impressora.

Solucions

Assegureu-vos que l'estat de la impressora no sigui **Pausa**.

Selecioneu **Preferències del Sistema** (o **Configuració del Sistema**) al menú **Apple > Impressores i Escàners** (o **Impressió i Escaneig, Impressió i Fax**), i després feu doble clic a la impressora. Si la impressora està en pausa, feu clic a **Reprendre**.

■ La funció de restricció d'usuaris està activada per a la impressora.

Solucions

És possible que la impressora no imprimeixi res si la funció de restricció d'usuaris està activada. Poseu-vos en contacte amb l'administrador de la impressora.

La impressora no imprimeix mentre s'utilitza el controlador de la impressora PostScript (Mac OS)

■ Cal modificar l'ajust de Idioma d'impressió.

Solucions

Definiu la configuració de l'opció **Idioma d'impressió** en **Automàtic** o **PS** al tauler de control.

No es pot imprimir encara que s'hagi establert correctament una connexió (iOS)

Es poden considerar les següents causes.

■ Visual. automàtica configuració de paper està desactivat.

Solucions

Activeu **Visual. automàtica configuració de paper** al menú següent.

Configurac. > Configuració general > Configuració d'impressora > Configuració de font de paper > Visual. automàtica configuració de paper

■ AirPrint està desactivat.

Solucions

Activeu la configuració d'AirPrint a Web Config.

➔ “Aplicació per a la configuració de funcions d'impressora (Web Config)” a la pàgina 401

No es pot escanejar encara que s'hagi establert correctament una connexió

■ Escaneig amb una resolució a través d'una xarxa.

Solucions

Proveu d'escanejar a una resolució inferior.

La impressora no es pot connectar mitjançant USB

Es poden considerar les següents causes.

■ El cable USB no està connectat correctament a l'entrada USB.

Solucions

Connecteu bé el cable USB a la impressora i a l'ordinador.

■ Hi ha un problema amb el concentrador USB.

Solucions

Si feu servir un concentrador USB, proveu de connectar la impressora directament a l'ordinador.

■ Hi ha un problema amb el cable USB o l'entrada USB.

Solucions

Si no es pot reconèixer el cable USB, canvieu el port o canvieu el cable USB.

■ La impressora està connectada a un port USB SuperSpeed.

Solucions

Si connecteu la impressora a un port USB de velocitat extra mitjançant un cable USB 2.0, es pot produir un error de comunicació en alguns ordinadors. En aquest cas, torneu a connectar la impressora utilitzant un dels mètodes següents.

- Utilitzeu un cable USB 3.0 (Només models compatibles).
- Connecteu-lo a un port USB d'alta velocitat a l'ordinador.
- Connecteu-lo a un port USB de velocitat extra que no sigui el port que ha generat l'error de comunicació.

➔ [“Especificacions de la interfície” a la pàgina 449](#)

No es pot copiar

■ Si la funció de restricció d'usuaris està activada, cal proporcionar un ID d'usuari i una contrasenya per copiar.

Solucions

Si desconeixeu la contrasenya, poseu-vos en contacte amb l'administrador de la impressora.

■ S'ha produït un error de la impressora.

Solucions

No podreu copiar si hi ha un error a la impressora, com un embús de paper. Comproveu el tauler de control de la impressora i seguïu les instruccions de la pantalla per solucionar l'error.

No es poden enviar ni rebre faxos

No es poden enviar ni rebre faxos

Si no podeu enviar ni rebre faxos, poseu-vos en contacte amb l'administrador de la impressora. Els administradors d'impressores, consulteu la secció següent per atendre els problemes amb el fax.

[“No es poden enviar ni rebre faxos” a la pàgina 139](#)

No es poden enviar faxos

Es poden considerar les següents causes.

■ Enviament de faxos sense introduir un codi d'accés en un entorn en què PBX està instal·lat.

Solucions

Si el vostre sistema telefònic requereix un codi d'accés extern per obtenir una línia externa, registreu el codi d'accés amb la impressora i introduïu # (coixinet) al principi d'un número de fax en enviar faxos.

■ El número de fax del destinatari no és correcte.

Solucions

Comproveu que el número del destinatari registrat a la vostra llista de contactes o el que heu introduït directament amb el teclat sigui el correcte. O, comproveu amb el destinatari que el número de fax sigui el correcte.

■ La memòria disponible a la impressora no és suficient.

Solucions

No es poden enviar faxos quan la memòria de la impressora no és suficient perquè hi ha molts documents rebuts a la safata d'entrada o a les safates confidencials o perquè hi ha molts documents de fax sense processar emmagatzemats a la impressora. Suprimiu els documents innecessaris de la safata d'entrada o de les safates confidencials o processeu els documents no processats per augmentar la memòria disponible.

■ Les dades que s'estan enviant són massa grans.

Solucions

Podeu enviar faxos de mida més petita utilitzant un dels mètodes següents.

- Si envieu el fax en monocrom, activeu **Env. directe** a **Fax > Conf. fax > Configuració d'enviament de fax**.

[“Enviament de moltes pàgines d'un document monocrom \(Env. directe\)” a la pàgina 246](#)

- Ús del telèfon connectat

[“Enviament de faxos marcant el número des del dispositiu de telèfon extern” a la pàgina 243](#)

- Utilitzar Penjar

[“Enviament manual de faxos després de confirmar l'estat del destinatari” a la pàgina 243](#)

- Separació dels originals

■ **La màquina de fax del destinatari no està preparada per rebre faxos.**

Solucions

Demaneu al destinatari si la seva màquina de fax està preparada per rebre un fax.

■ **Enviament d'un fax de manera accidental amb la funció de subadreça.**

Solucions

Comproveu si heu enviat accidentalment un fax utilitzant la funció de subadreça. Si se selecciona un destinatari amb una subadreça de la llista de contactes, és possible que el fax s'envii a través de la funció de subadreça.

■ **La màquina de fax del destinatari no pot rebre faxos mitjançant la funció de subadreça.**

Solucions

Quan envieu faxos utilitzant la funció de subadreça, demaneu al destinatari si el seu equip de fax és capaç de rebre faxos utilitzant la funció de subadreça.

■ **La subadreça i la contrasenya no són correctes.**

Solucions

Quan envieu faxos utilitzant la funció de subadreça, comproveu que la subadreça i la contrasenya siguin correctes. Comproveu amb el destinatari que la subadreça i la contrasenya coincideixin.

■ **No es poden enviar faxos després de provar les solucions anteriors**

Solucions

Si no podeu solucionar el problema, poseu-vos en contacte amb l'administrador de la impressora. Els administradors d'impressores, consulteu la secció següent per atendre els problemes amb el fax.

[“No es poden enviar faxos” a la pàgina 140](#)

No es poden rebre faxos

Es poden considerar les següents causes.

També recomanem comprovar l'estat de la impressora a **Job/Status**, per exemple, si la impressora està rebent o no el fax.

■ **La memòria disponible de la safata d'entrada i de la safata confidencial no és suficient.**

Solucions

200 documents rebuts s'han desat a la safata d'entrada i a la safata confidencial en total. Elimineu els documents innecessaris.

■ El número de fax del remitent no està registrat a la llista de contactes.

Solucions

Els faxos enviats des de números que no s'han registrat a aquesta llista de contactes es bloquegen. Registreu el número de fax del remitent a la llista de contactes.

■ El remitent ha enviat el fax sense informació de capçalera.

Solucions

Els faxos que no incloquin informació de capçalera seran bloquejats. Pregunteu al remitent si la informació de capçalera està configurada a la seva màquina de fax.

■ L'ordinador que desarà el faxos rebuts no està encès.

Solucions

Quan realitzeu ajustos per desar els faxos rebuts a un ordinador, enceneu l'ordinador. El fax rebut s'eliminarà una vegada s'hagi desat a l'ordinador.

■ La subadreça i la contrasenya no són correctes.

Solucions

Quan rebeu faxos utilitzant la funció de subadreça, comproveu que la subadreça i la contrasenya siguin correctes. Comproveu amb el remitent que la subadreça i la contrasenya coincideixin.

■ No es poden rebre faxos després de provar les solucions anteriors

Solucions

Si no podeu solucionar el problema, poseu-vos en contacte amb l'administrador de la impressora. Els administradors d'impressores, consulteu la secció següent per atendre els problemes amb el fax.



[“No es poden rebre faxos” a la pàgina 141](#)

No es poden enviar faxos a un destinatari concret

Es poden considerar les següents causes.

■ La màquina del destinatari triga molt de temps a contestar.

Solucions

Si l'aparell del destinatari no agafa la trucada durant 50 segons després que la impressora hagi acabat de marcar el número, la trucada finalitza amb un error. Marqueu mitjançant la funció  (Penjat) o mitjançant un telèfon connectat per comprovar quan es triga en escoltar un to de fax. Si es triga més de 50 segons, afegiu pauses després del número de fax per enviar el fax. Toqueu  per afegir la pausa. S'introdueix un guió com a marca de la pausa. Una pausa dura aproximadament tres segons. Si cal, afegiu diverses pauses.

■ L'ajust Velocitat de fax registrat a la llista de contactes no és correcte.

Solucions

Seleccioneu el destinatari de la llista de contactes i, a continuació, seleccioneu **Edita > Velocitat de fax > Lenta(9.600bps)**.

No es poden enviar faxos a una hora determinada

És possible que la data i l'hora configurades a la impressora siguin incorrectes. Poseu-vos en contacte amb l'administrador de la impressora. Els administradors d'impressores, consulteu la secció següent per atendre els problemes amb el fax.

[“No es poden enviar faxos a una hora determinada” a la pàgina 142](#)

Els faxos s'envien amb una mida incorrecta

Es poden considerar les següents causes.

■ La màquina de fax del destinatari no admet la mida A3.

Solucions

Abans d'enviar un document de mida A3, demaneu al destinatari si el seu aparell admet aquesta mida. Si veieu **D'acord (mida reduïda)** a l'informe de transmissió del fax, l'aparell de fax del destinatari no admet la mida A3. Podeu imprimir un informe de transmissió des de **Fax** >  (Més) > **Informe de fax** > **Darrera transmissió**.

■ Els originals no estan col·locats correctament.

Solucions

- Assegureu-vos que l'original estigui correctament col·locat contra les marques d'alineació.
- Si no apareixen les vores de la imatge escanejada, allunyeu l'original una mica de la vora del vidre de l'escàner. No podeu escanejar l'àrea a menys d'1,5 mm (0,06 polz.) de la vora del vidre de l'escàner.

➔ [“Col·locació dels originals” a la pàgina 154](#)

■ Hi ha pols o brutícia en el vidre de l'escàner.

Solucions

Si escanegeu des del tauler de control i seleccioneu la funció de retallada automàtica de l'àrea d'escaneig, elimineu qualsevol residu o brutícia del vidre de l'escàner i de la coberta de documents. Si hi ha qualsevol residu o brutícia al voltant de l'original, el rang d'escaneig es pot ampliar per incloure'ls.

[“Neteja del Vidre de l'escàner” a la pàgina 285](#)

No es poden desar els faxos rebuts en un dispositiu de memòria

Es poden considerar les següents causes.

■ No hi ha cap dispositiu de memòria connectat a la impressora.

Solucions

Connecteu un dispositiu de memòria, en el qual hàgiu creat una carpeta per desar faxos, a la impressora. Una vegada que els faxos s'hagin desat al dispositiu, se suprimiran de la memòria de la impressora.

■ **No hi ha prou espai lliure al dispositiu.**

Solucions

Elimineu dades innecessàries del dispositiu per augmentar la quantitat d'espai lliure. O, connecteu altre dispositiu que tingui prou d'espai lliure.

■ **El dispositiu de memòria està protegit contra escriptura.**

Solucions

Desactiveu la protecció contra escriptura al dispositiu de memòria.

■ **El desament dels faxos rebuts a una memòria externa està deshabilitat.**

Solucions

Poseu-vos en contacte amb l'administrador de la impressora. Els administradors d'impressores, consulteu la secció següent per atendre els problemes amb el fax.

[“No es poden desar els faxos rebuts en un dispositiu de memòria” a la pàgina 142](#)

No es poden rebre faxos de mida A3

Si no podeu rebre faxos de mida A3, s'haurà de revisar la configuració. Poseu-vos en contacte amb l'administrador de la impressora. Els administradors d'impressores, consulteu la secció següent per atendre els problemes amb el fax.

[“No es poden rebre faxos de mida A3” a la pàgina 143](#)

Els faxos rebuts no s'imprimeixen

Es poden considerar les següents causes.

■ **S'ha produït un error a la impressora com ara un embús de paper.**

Solucions

Resoleu el problema de la impressora, i després demaneu-li al remitent que us torni a enviar el fax.

➔ [“Es mostra un missatge d'error a la pantalla LCD” a la pàgina 348](#)

➔ [“El paper s'ha embossat” a la pàgina 358](#)

■ **No es poden imprimir faxos després de provar les solucions anteriors**

Solucions

Si no podeu solucionar el problema, poseu-vos en contacte amb l'administrador de la impressora. Els administradors d'impressores, consulteu la secció següent per atendre els problemes amb el fax.

[“Els faxos rebuts no s'imprimeixen” a la pàgina 143](#)

No es poden enviar ni rebre faxos encara que s'hagi establert correctament una connexió (Windows)

Es poden considerar les següents causes.

■ El programari no està instal·lat.

Solucions

Assegureu-vos que el controlador de PC-FAX estigui instal·lat a l'ordinador. El controlador PC-FAX està instal·lat amb FAX Utility. Seguiu els passos següents per comprovar si està instal·lat.

Comproveu que la impressora (fax) aparegui a **Dispositius i impressores, Impressora** o a **Impressores i altre maquinari**. La impressora (fax) es mostra com a "EPSON XXXXX (FAX)". Si la impressora (fax) no es mostra, desinstal·leu i torneu a instal·lar la FAX Utility. Consulteu els apartats següents per accedir a **Dispositius i impressores, Impressora, o Impressores i altre maquinari**.

Windows 11

Feu clic al botó d'inici i, seguidament, seleccioneu **Configuració > Bluetooth i dispositius > Impressores i Escàners**.

Windows 10

Feu clic al botó Iniciar i, seguidament, seleccioneu **Sistema Windows > Tauler de control > Visualitza dispositius i impressores a Maquinari i so**.

Windows 8.1/Windows 8

Seleccioneu **Escriptori > Configuració > Tauler de control > Visualitza dispositius i impressores a Maquinari i so o Maquinari**.

Windows 7

Feu clic al botó Inicia i seleccioneu **Tauler de control > Visualitza dispositius i impressores a Maquinari i so o a Maquinari**.

■ Hi ha alguns problemes amb la connexió del fax i amb la configuració del fax.

Solucions

Proveu les solucions de connexió del fax i de configuració del fax.

No es pot enviar o rebre encara que s'hagi establert correctament una connexió (Mac OS)

Es poden considerar les següents causes.

■ El programari no està instal·lat.

Solucions

Assegureu-vos que el controlador de PC-FAX estigui instal·lat a l'ordinador. El controlador PC-FAX està instal·lat amb FAX Utility. Seguiu els passos següents per comprovar si està instal·lat.

Seleccioneu **Preferències del Sistema** (o **Configuració del Sistema**) al menú Apple > **Impressores i Escàners** (o **Impressió i Escaneig, Impressió i Fax**), i assegureu-vos que es mostri la impressora (fax). La impressora (fax) es mostra com a "FAX XXXX (USB)" o com a "FAX XXXX (IP)". Si la impressora (fax) no es mostra, feu clic a [+] i registreu-la.

■ El controlador de PC-FAX està en pausa.

Solucions

Seleccioneu **Preferències del Sistema** (o **Configuració del Sistema**) al menú Apple > **Impressores i Escàners** (o **Impressió i Escaneig, Impressió i Fax**) i després feu doble clic a la impressora (fax). Si la impressora està en pausa, feu clic a **Reprendre** (o **Reprendre la Impressora**).

■ Hi ha alguns problemes amb la connexió del fax i amb la configuració del fax.

Solucions

Proveu les solucions de connexió del fax i de configuració del fax.

L'alimentació de paper no funciona correctament

Punts per revisar

Reviseu els punts següents i proveu d'implementar les solucions següents en funció del problema detectat.

■ La ubicació d'instal·lació no és adequada.

Solucions

Col·loqueu la impressora en una superfície plana i feu-la funcionar en les condicions ambientals recomanades.

➔ [“Especificacions ambientals” a la pàgina 454](#)

■ Està utilitzant-se paper no compatible.

Solucions

Utilitzeu paper admès per aquesta impressora.

➔ [“Paper i capacitats disponibles” a la pàgina 385](#)

➔ [“Tipus de paper disponibles” a la pàgina 391](#)

■ La manipulació del paper no és correcta.

Solucions

Teniu en compte les precaucions en la manipulació del paper.

➔ [“Precaucions en la manipulació del paper” a la pàgina 148](#)

■ S'han carregat massa fulls a la impressora.

Solucions

No carregueu més fulls que el nombre màxim especificat per al paper. Si utilitzeu paper normal, no el carregueu per sobre de la línia indicada amb el símbol de triangle de la guia lateral.

➔ [“Paper i capacitats disponibles” a la pàgina 385](#)

■ La configuració del paper en la impressora és incorrecta.

Solucions

Assegureu-vos que la configuració de mida i de tipus de paper coincideixen amb la mida i tipus de paper reals carregat a la impressora.

➔ [“Configuració del tipus i mida del paper” a la pàgina 149](#)

■ **La configuració del paper al controlador de la impressora és incorrecta.**

Solucions

Assegureu-vos que la configuració de mida i de tipus de paper al controlador de la impressora coincideixen amb la mida i el tipus de paper reals carregats a la impressora.

■ **El paper es llisca quan la pols del paper s'adhereix al rodets.**

Solucions

Si el paper que heu utilitzat fins ara no avança correctament, és possible hi hagi pols del paper que s'hagi adherit al rodets. Netegeu el rodets.

➔ [“Solució dels problemes d'alimentació de paper al Calaix de paper” a la pàgina 280](#)

El paper s'alimenta inclinat

Es poden considerar les següents causes.

■ **El paper no s'ha carregat correctament.**

Solucions

Carregueu el paper en la direcció correcta i feu lliscar la guia de vores cap als costats del paper.

➔ [“Càrrega de paper” a la pàgina 150](#)

S'alimenten diversos fulls de paper són alimentats

Es poden considerar les següents causes.

■ **El paper està humit o mullat.**

Solucions

Carrega el paper nou.

■ **L'electricitat estàtica fa que els fulls de paper es peguin entre si.**

Solucions

Airegeu el paper abans de carregar-lo. Si l'alimentador de paper segueix amb problemes, carregueu un full de paper cada vegada.

L'alimentació de paper no funciona correctament després de substituir els rodets de recollida

■ **És possible que no s'hagin col·locat correctament els rodets de recollida.**

Solucions

Comproveu que els heu instal·lat correctament.

Es produeix un error de falta de paper

■ El paper no està carregat al centre de la safata de paper.

Solucions

Si es produeix un error de sortida de paper encara que n'hi hagi de carregat a la safata de paper, torneu a carregar-ne al centre de la safata de paper.

L'original no s'alimenta a l'ADF

Es poden considerar les següents causes.

■ S'estan utilitzant originals incompatibles amb l'ADF.

Solucions

Utilitzeu originals admesos per l'ADF.

➔ [“Especificacions de l'ADF” a la pàgina 446](#)

■ Els originals no s'han carregat correctament.

Solucions

Carregueu els originals en la direcció correcta i feu lliscar la guia de vores de l'ADF cap a la vora dels originals.

■ S'han carregat massa originals a l'ADF.

Solucions

No carregueu originals per sobre de la línia indicada amb el símbol de triangle a l'ADF.

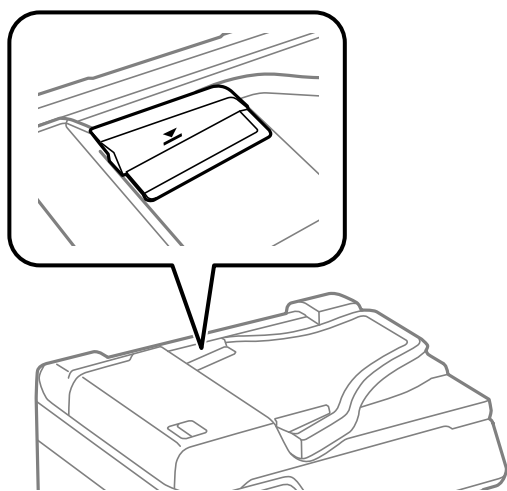

■ L'original es llisca quan la pols del paper s'adhereix al rodet.

Solucions

Netegeu l'interior de l'ADF.

➔ [“Neteja de l'ADF” a la pàgina 286](#)

■ No es detecten els originals.

Solucions

A la pantalla de còpia, escaneig o fax, comproveu que la icona de l'ADF estigui activada. Si està apagada, torneu a posar els originals.

El paper no s'apila en ordre

■ La palanca de la part dreta de la safata de sortida no s'ha retirat.

Solucions

Si tireu de la palanca situada a la dreta de la safata de sortida, és possible que millori el problema, però es reduirà la capacitat de retenció.

El paper és expulsat en una direcció inesperada

■ Imprimeix documents per arxivar està desactivat.

Solucions

Si el paper és expulsat en una direcció inesperada quan es barregen pàgines apaïssades i verticals, o es barregen impressions a doble cara i una cara, activeu la configuració **Imprimeix documents per arxivar** al controlador de la impressora. Açò expulsa les pàgines en la mateixa direcció per arxivar-les fàcilment.

Windows

Seleccioneu **Imprimeix documents per arxivar** a **Paràmetres ampliats** a la pestanya **Manteniment**.

Mac OS

Seleccioneu **Preferències del Sistema** al menú Apple > **Impressores i Escàners** (o **Impressió i Escaneig, Impressió i Fax**) i després seleccioneu la impressora. Feu clic a **Opcions i recanvis** > **Opcions** (o **Controlador**). Seleccioneu **On** com a configuració de l'opció **Imprimeix documents per arxivar**.

El paper no s'alimenta des de les unitats de calaixos de paper

■ La configuració dels elements opcionals no s'ha realitzat al controlador de la impressora.

Solucions

Heu de realitzar ajustos al controlador d'impressora.

➔ [“Configuració dels elements opcionals disponibles” a la pàgina 72](#)

La qualitat d'impressió, de còpia, d'escaneig i de fax és deficient

La qualitat de la impressió és deficient

Falten colors, hi ha bandes o apareixen colors inesperats a les impressions

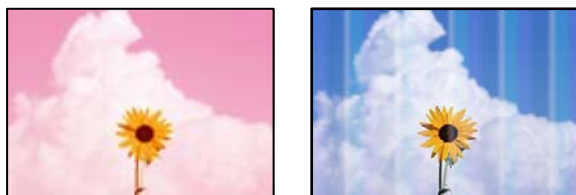

■ És possible que els injectors del capçal d'impressió estiguin obstruïts.

Solucions

Utilitzeu la funció **Ajust de la qualitat d'impressió**. Si no s'ha utilitzat la impressora durant un llarg temps, els injectors del capçal d'impressió poden estar obstruïts i les gotes de tinta no es poden descarregar.

➔ [“Ajustament de la qualitat de la impressió” a la pàgina 281](#)

Apareixen bandes de color a intervals d'aproximadament 3.3 cm

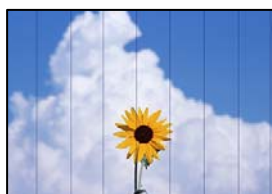

Es poden considerar les següents causes.

■ La configuració del tipus de paper no coincideix amb el paper carregat.

Solucions

Seleccioneu el paràmetre de tipus de paper adequat per al tipus de paper que hi hagi carregat a la impressora.

➔ [“Llista de tipus de paper” a la pàgina 149](#)

■ La qualitat d'impressió està definida a baixa.

Solucions

Si imprimeu en paper normal, imprimeu amb una configuració d'alta qualitat.

Tauler de control

A la configuració d'impressora, seleccioneu la pestanya **Avançat** si existeix una pestanya **Avançat**, i a continuació seleccioneu **Millor** com a **Qualitat**.

Windows

Seleccioneu **Alta** a **Qualitat** des de la pestanya **Principal** del controlador de la impressora.

Mac OS

Seleccioneu **Fi** a **Qualitat d'impressió** des de les opcions d'impressió **Paràmetres d'impressió**.

■ **La posició del capçal d'impressió no està alineada.**

Solucions

Alineu el capçal d'impressió amb la funció **Ajust de la qualitat d'impressió**.

➔ [“Ajustament de la qualitat de la impressió” a la pàgina 281](#)

Impressions borroses, bandes verticals, o mala alineació



enthalten alle
Aufdruck. W
↓ 5008 "Regel

Es poden considerar les següents causes. Reviseu-ne les causes i seguiu les solucions en ordre des de dalt.

■ **La posició del capçal d'impressió no està alineada.**

Solucions

Alineu el capçal d'impressió amb la funció **Ajust de la qualitat d'impressió**.

➔ [“Ajustament de la qualitat de la impressió” a la pàgina 281](#)

■ **L'opció d'impressió bidireccional està activada.**

Solucions

Si la qualitat d'impressió no millora ni tan sols després d'alinejar el capçal d'impressió, desactiveu l'opció d'impressió bidireccional.

Durant la impressió bidireccional (o d'alta velocitat), el capçal d'impressió imprimeix movent-se en ambdues direccions i les línies verticals es poden alinear malament. Si desactiveu aquest ajust, és possible que la impressió sigui més lenta però de millor qualitat.

Tauler de control

Seleccioneu **Configurac.** > **Configuració general** > **Configuració d'impressora**, i a continuació desactiveu **Bidireccional**.

Windows

Desmarqueu **Impressió bidireccional** a la pestanya **Més opcions** del controlador de la impressora.

❑ Mac OS

Seleccioneu **Preferències del Sistema** al menú Apple > **Impressores i Escàners** (o **Impressió i Escaneig, Impressió i Fax**) i després seleccioneu la impressora. Feu clic a **Opcions i recanvis** > **Opcions** (o **Controlador**). Seleccioneu **Off** com a configuració de l'opció **Impressió bidireccional**.

Les impressions apareixen en blanc o només s'imprimeixen algunes línies

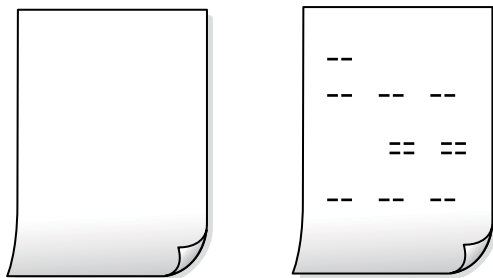

■ És possible que els injectors del capçal d'impressió estiguin obstruïts.

Solucions

Utilitzeu la funció **Ajust de la qualitat d'impressió**. Si no s'ha utilitzat la impressora durant un llarg temps, els injectors del capçal d'impressió poden estar obstruïts i les gotes de tinta no es poden descarregar.

➔ [“Ajustament de la qualitat de la impressió” a la pàgina 281](#)

■ La configuració d'impressió i la mida del paper carregat en la impressora són diferents.

Solucions

Modifiquen la configuració d'impressió segons la mida del paper carregat a la impressora. Carreguen paper a la impressora que coincideixi amb la configuració d'impressió.

■ S'han carregat diversos fulls de paper alhora dins la impressora.

Solucions

Consulteu el següent apartat si s'han carregat diversos fulls de paper alhora dins la impressora.

➔ [“S'alimenten diversos fulls de paper són alimentats” a la pàgina 325](#)

Impressió inclinada



El paper està corbat.

Si el paper està caragolat o les vores estan doblegades, podria entrar en contacte amb el capçal d'impressió i alimentar-se inclinat.

Col·loqueu el paper sobre una superfície plana per a comprovar si està corbat. Si és així, aplaneu-lo.

El paper no s'ha carregat correctament.

Carregueu el paper en la direcció correcta i feu lliscar la guia de vores cap als costats del paper.

Informació relacionada

➔ [“Càrrega de paper” a la pàgina 150](#)

El paper està tacat o ratllat



Es poden considerar les següents causes.

■ El paper no s'ha carregat correctament.

Solucions

Si apareixen bandes horitzontals (perpendiculars a la direcció d'impressió), o la part superior o inferior del paper està tacat, carregueu el paper en la direcció correcta i feu lliscar les guies laterals cap als costats del paper.

■ El camí del paper té taques.

Solucions

Si apareixen bandes verticals (horitzontals a la direcció d'impressió) o el paper es taca, netegeu el camí del paper.

➔ [“Neteja del camí del paper per taques de tinta” a la pàgina 285](#)

■ El paper està corbat.

Solucions

Col·loqueu el paper sobre una superfície plana per a comprovar si està corbat. Si és així, aplaneu-lo.

■ El capçal d'impressió està fregant la superfície del paper.

Solucions

Si imprimeu en paper gruixut, el capçal d'impressió està a prop de la superfície d'impressió i el paper podria quedar esquinçat. En aquest cas, activeu la configuració de reducció de desgast. Si s'habilita aquesta funció, la qualitat d'impressió pot disminuir o la impressió pot disminuir.

Tauler de control

Seleccioneu **Configurac.** > **Configuració general** > **Configuració d'impressora**, i a continuació activeu **Paper gruixut**.

Windows

Feu clic a **Paràmetres ampliats** a la pestanya **Manteniment** del controlador de la impressora i seleccioneu **Paper gruixut i sobres**.

Si el paper es continua esquinçant després de seleccionar l'ajust **Paper gruixut i sobres**, seleccioneu **Paper de gra curt** a la finestra **Paràmetres ampliats** del controlador de la impressora.

Mac OS

Seleccioneu **Preferències del Sistema** al menú Apple > **Impressores i Escàners** (o **Impressió i Escaneig, Impressió i Fax**) i després seleccioneu la impressora. Feu clic a **Opcions i recanvis** > **Opcions** (o **Controlador**). Seleccioneu **On** com a configuració de l'opció **Paper gruixut i sobres**.

■ El revers del paper es va imprimir abans que la cara ja impresa s'hagués assecat.

Solucions

Si el revers del paper s'imprimeix abans que la cara ja impresa s'assequi, pot quedar tinta enganxada al rodet de l'interior de la impressora i transferir-se al paper la propera vegada que imprimiu. En la impressió manual a doble cara, abans de tornar a carregar el paper assegureu-vos que la tinta s'hagi assecat del tot.

■ Quan s'imprimeix utilitzant la impressió automàtica a doble cara, la densitat d'impressió és massa alta i el temps d'assecat massa curt.

Solucions

Quan s'utilitza la funció d'impressió a dues cares automàtica i la impressió de dades d'alta densitat com ara imatges i gràfics, establiu la densitat d'impressió per baixar-la i augmenteu el temps d'assecat.

➔ [“Impressió a doble cara” a la pàgina 169](#)

Les fotos impreses estan enganxoses



■ La impressió s'ha realitzat pel costat equivocat del paper fotogràfic.

Solucions

Assegureu-vos d'estar imprimint a la cara imprimible. Quan s'imprimeix al costat equivocat del paper fotogràfic, cal netejar la ruta del paper.

➔ [“Neteja del camí del paper per taques de tinta” a la pàgina 285](#)

Les imatges o fotografies s'imprimeixen en colors inesperats



Es poden considerar les següents causes.

■ És possible que els injectors del capçal d'impressió estiguin obstruïts.

Solucions

Utilitzeu la funció **Ajust de la qualitat d'impressió**. Si no s'ha utilitzat la impressora durant un llarg temps, els injectors del capçal d'impressió poden estar obstruïts i les gotes de tinta no es poden descarregar.

➔ [“Ajustament de la qualitat de la impressió” a la pàgina 281](#)

■ S'ha aplicat la correcció de color.

Solucions

En imprimir des del tauler de control o des del controlador d'impressora de Windows, la configuració d'ajust automàtic de fotos Epson s'aplica de manera predeterminada en funció del tipus de paper. Proveu de canviar la configuració.

Tauler de control

Canvieu l'opció **Corr. foto** de **Automàtic** a qualsevol altra opció. Si el canvi de configuració no funciona, seleccioneu **Millora apagada** com a configuració de **Corr. foto**.

Controlador d'impressora Windows

A la pestanya **Més opcions**, seleccioneu **Personalitzat** a **Correcció de color** i, a continuació, feu clic en **Avançada**. Canvieu l'opció **Correcció de l'escena** de **Automàtic** a qualsevol altra opció. Si el canvi de configuració no funciona, utilitzeu qualsevol altre mètode de correcció del color a part de **PhotoEnhance** a **Gestió de color**.

➔ [“JPEG:” a la pàgina 207](#)

➔ [“Ajustament del color de la impressió” a la pàgina 185](#)

La posició, la mida o els marges de la impressió són incorrectes

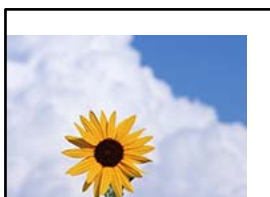

Es poden considerar les següents causes.

■ Esteu utilitzant el controlador d'impressora d'una impressora diferent.

Solucions

Assegureu-vos que el controlador de la impressora que utilitzeu és per a aquesta impressora. Comproveu el nom de la impressora a la part superior de la finestra del controlador d'impressora.

La imatge impresa apareix invertida



■ La imatge està configurada per a invertir-se horitzontalment en la configuració d'impressió.

Solucions

Desactiveu totes les opcions d'imatge invertida al controlador de la impressora o l'aplicació.

Windows

Desmarqueu **Imatge de rèplica** a la pestanya **Més opcions** del controlador de la impressora.

Mac OS

Desmarqueu **Mirror Image** al menú **Paràmetres d'impressió** del diàleg d'impressió.

Patrons de tipus mosaic a les impressions



■ Es van imprimir imatges o fotos de resolució baixa.

Solucions

En imprimir imatges o fotos, feu servir dades d'alta resolució. Les imatges dels llocs web solen ser de resolució baixa tot i tenir bon aspecte a la pantalla, per això la qualitat de la impressió pot ser inferior.

Impressió involuntària a 2 cares

■ L'opció d'impressió a doble cara està activada.

Solucions

Esborreu la configuració d'impressió a doble cara des de el controlador de la impressora.

Windows

Selecioneu **Desactivat** a **Impressió a doble cara** des de la pestanya **Principal** del controlador de la impressora.

- Mac OS

Selecioneu **Off** a **Two-sided Printing** des del menú **Two-sided Printing Settings**.

La impressora no imprimeix correctament mentre s'utilitza el controlador de la impressora PostScript

Es poden considerar les següents causes.

■ Hi ha un problema amb les dades.

Solucions

- Si el fitxer es crea en una aplicació que permet canviar el format de les dades, com ara l'Adobe Photoshop, assegureu-vos que la configuració de l'aplicació coincideixi amb la del controlador de la impressora.
- Pot ser que els fitxers EPS creats en format binari no s'imprimeixin correctament. Definiu el format com a ASCII en crear fitxers EPS en una aplicació.
- Per al Windows, la impressora no pot imprimir dades binàries si es connecta a l'ordinador mitjançant una interfície USB. Definiu l'opció **Protocol de sortida** de la pestanya **Configuració del dispositiu** de les propietats de la impressora com a ASCII o TBCP.
- Per al Windows, seleccioneu els tipus de lletra de substitució adients a la pestanya **Configuració del dispositiu** de les propietats de la impressora.

La qualitat de la impressió és dolenta mentre s'utilitza el controlador de la impressora PostScript

■ No s'han realitzat els ajustos de color.

Solucions

No es pot configurar el color a la pestanya **Paper/Qualitat** del controlador de la impressora. Feu clic a **Avançades** i definiu la configuració de **Color Mode**.

La qualitat és deficient

Falten colors, hi ha bandes o apareixen colors inesperats a les còpies

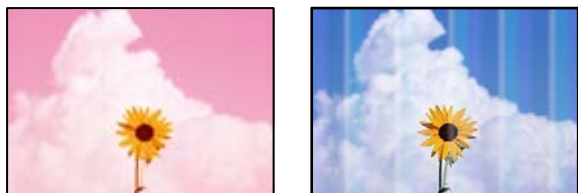

■ És possible que els injectors del capçal d'impressió estiguin obstruïts.

Solucions

Utilitzeu la funció **Ajust de la qualitat d'impressió**. Si no s'ha utilitzat la impressora durant un llarg temps, els injectors del capçal d'impressió poden estar obstruïts i les gotes de tinta no es poden descarregar.

➔ [“Ajustament de la qualitat de la impressió” a la pàgina 281](#)

Apareixen bandes de color a intervals d'aproximadament 3.3 cm



Es poden considerar les següents causes.

■ La configuració del tipus de paper no coincideix amb el paper carregat.

Solucions

Seleccioneu el paràmetre de tipus de paper adequat per al tipus de paper que hi hagi carregat a la impressora.

➔ [“Lista de tipus de paper” a la pàgina 149](#)

■ La posició del capçal d'impressió no està alineada.

Solucions

Alineu el capçal d'impressió amb la funció **Ajust de la qualitat d'impressió**.

➔ [“Ajustament de la qualitat de la impressió” a la pàgina 281](#)

Còpies borroses, bandes verticals, o mala alineació



enthalten alle
Aufdruck. W
↓ 5008 "Regel

Es poden considerar les següents causes.

La posició del capçal d'impressió no està alineada.

Solucions

Alineu el capçal d'impressió amb la funció **Ajust de la qualitat d'impressió**.

➔ [“Ajustament de la qualitat de la impressió” a la pàgina 281](#)

L'opció d'impressió bidireccional està activada.

Solucions

Si la qualitat d'impressió no millora ni tan sols després d'alinejar el capçal d'impressió, desactiveu l'opció d'impressió bidireccional.

Durant la impressió bidireccional (o d'alta velocitat), el capçal d'impressió imprimeix movent-se en ambdues direccions i les línies verticals es poden alinear malament. Si desactiveu aquest ajust, és possible que la impressió sigui més lenta però de millor qualitat.

Selecioneu **Configurac. > Configuració general > Configuració d'impressora** i, a continuació, desactiveu **Bidireccional** al tauler de control.

Els originals estan doblegats o arrugats.

Solucions

- Quan utilitzeu l'ADF

No col·loqueu els originals sobre l'ADF. Col·loqueu els originals al vidre de l'escàner.

- Quan utilitzeu el vidre de l'escàner

Alliseu els plecs i les arrugues dels originals tant com sigui possible. En col·locar els originals, intenteu col·locar, per exemple, un tros de cartó sobre el document perquè no s'aixequi i, d'aquesta manera, romangui amb contacte amb la superfície.

Les impressions apareixen en blanc o només s'imprimeixen algunes línies

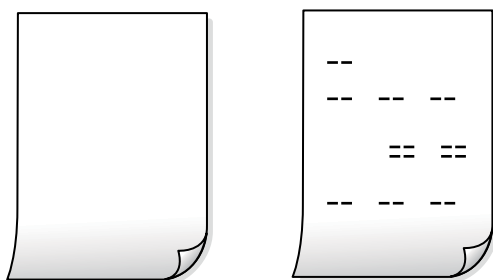

És possible que els injectors del capçal d'impressió estiguin obstruïts.

Solucions

Utilitzeu la funció **Ajust de la qualitat d'impressió**. Si no s'ha utilitzat la impressora durant un llarg temps, els injectors del capçal d'impressió poden estar obstruïts i les gotes de tinta no es poden descarregar.

➔ [“Ajustament de la qualitat de la impressió” a la pàgina 281](#)

■ **La configuració d'impressió i la mida del paper carregat en la impressora són diferents.**

Solucions

Modifiquen la configuració d'impressió segons la mida del paper carregat a la impressora. Carreguen paper a la impressora que coincideixi amb la configuració d'impressió.

■ **S'han carregat diversos fulls de paper alhora dins la impressora.**

Solucions

Consulteu el següent apartat si s'han carregat diversos fulls de paper alhora dins la impressora.

➔ [“S'alimenten diversos fulls de paper són alimentats” a la pàgina 325](#)

El paper està tacat o ratllat



Es poden considerar les següents causes.

■ **El paper no s'ha carregat correctament.**

Solucions

Si apareixen bandes horitzontals (perpendiculars a la direcció d'impressió), o la part superior o inferior del paper està tacat, carreguen el paper en la direcció correcta i feu lliscar les guies laterals cap als costats del paper.

■ **El camí del paper té taques.**

Solucions

Si apareixen bandes verticals (horitzontals a la direcció d'impressió) o el paper es taca, netegeu el camí del paper.

➔ [“Neteja del camí del paper per taques de tinta” a la pàgina 285](#)

■ **El paper està corbat.**

Solucions

Col·loqueu el paper sobre una superfície plana per a comprovar si està corbat. Si és així, aplaneu-lo.

■ **El capçal d'impressió està fregant la superfície del paper.**

Solucions

Si copieu en paper gruixut, el capçal d'impressió està a prop de la superfície d'impressió i el paper podria quedar esquinçat. En aquest cas, activeu la configuració de reducció de desgast.

Seleccioneu **Configurac.** > **Configuració general** > **Configuració d'impressora** i, a continuació, activeu **Paper gruixut** al tauler de control. Si activeu aquesta funció, la qualitat de còpia pot disminuir o anar més lenta.

La posició, la mida o els marges de les còpies són incorrectes

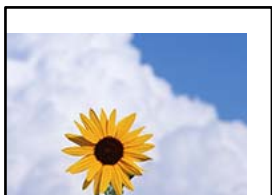

Es poden considerar les següents causes.

■ El paper no s'ha carregat correctament.

Solucions

Carregueu el paper en la direcció correcta i feu lliscar la guia de vores cap als costats del paper.

➔ [“Càrrega de paper” a la pàgina 150](#)

■ Els originals no estan col·locats correctament.

Solucions

- Assegureu-vos que l'original estigui correctament col·locat contra les marques d'alineació.
- Si no apareixen les vores de la imatge escanejada, allunyeu l'original una mica de la vora del vidre de l'escàner. No podeu escanejar l'àrea a menys d'1,5 mm (0,06 polz.) de la vora del vidre de l'escàner.

➔ [“Col·locació dels originals” a la pàgina 154](#)

■ Hi ha pols o brutícia en el vidre de l'escàner.

Solucions

Quan col·loqueu l'original al vidre de l'escàner, elimineu qualsevol resta de pols o brutícia adherida als originals i netegeu el vidre de l'escàner. Si el vidre té pols o taques, l'àrea de còpia pot ampliar-se per incloure la pols o les taques, amb la qual cosa es pot copiar una posició incorrecta o les imatges poden esdevenir massa petites.

➔ [“Neteja del Vidre de l'escàner” a la pàgina 285](#)

■ La mida del paper no està configurada correctament.

Solucions

Seleccioneu la configuració de mida de paper adequada.

■ La Mid.orig no és correcta a l'ajust de còpia.

Solucions

Seleccioneu la **Mid.orig** adequada a la configuració de còpia.

Apareixen colors irregulars, taques, punts o línies rectes a la imatge copiada



Es poden considerar les següents causes.

■ El camí del paper està brut.

Solucions

Carregueu i expulseu paper sense imprimir per netejar la ruta del paper.

➔ [“Neteja del camí del paper per taques de tinta” a la pàgina 285](#)

■ El vidre de l'escàner o els originals tenen pols o brutícia.

Solucions

Retireu qualsevol resta de pols o de brutícia adherida als originals i netegeu el vidre de l'escàner.

➔ [“Neteja del Vidre de l'escàner” a la pàgina 285](#)

■ Hi ha pols o brutícia a l'ADF o als originals.

Solucions

Netegeu l'ADF, i retireu qualsevol resta de pols o de brutícia adherida als originals.

➔ [“Neteja de l'ADF” a la pàgina 286](#)

■ L'original es va prémer amb massa força.

Solucions

Si premeu amb massa força, podria quedar desenfocat, difuminat o amb taques.

No premeu amb massa força l'original o la coberta de documents.

➔ [“Col·locació dels originals” a la pàgina 154](#)

■ L'ajust de densitat de la còpia està massa alt.

Solucions

Reduïu l'ajust de densitat de la còpia.

➔ [“Opcions de menú per a copiar” a la pàgina 219](#)

A la imatge copiada apareixen patrons de moiré (o de tramat)

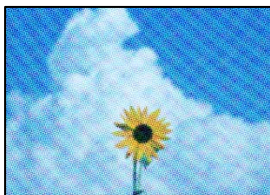

Si l'original és un document imprès, com una revista o un catàleg, apareix un patró de moiré amb punts.

Solucions

Canvieu l'ajust d'augment o de reducció. Si encara apareix un patró de moiré, col·loqueu els originals en un angle lleugerament diferent.

➔ [“Opcions de menú per a copiar” a la pàgina 219](#)

A la imatge copiada apareix una imatge del revers de l'original



Es poden considerar les següents causes.

Quan s'escanegen originals prims, les imatges del revers es poden escanejar al mateix temps.

Solucions

Col·loqueu l'original al vidre de l'escàner i, a continuació, col·loqueu un tros de paper negre sobre ell.

L'ajust de densitat de la còpia està massa alt.

Solucions

Reduïu l'ajust de densitat de la còpia.

➔ [“Opcions de menú per a copiar” a la pàgina 219](#)

Problemes amb la imatge escanejada

Colors desiguals, brutícia, taques, etc., apareixen en escanejar des del vidre de l'escàner



El vidre de l'escàner o els originals tenen pols o brutícia.

Solucions

Retireu qualsevol resta de pols o de brutícia adherida als originals i netegeu el vidre de l'escàner.

➔ [“Neteja del Vidre de l'escàner” a la pàgina 285](#)

L'original es va prémer amb massa força.

Solucions

Si premeu amb massa força, podria quedar desenfocat, difuminat o amb taques.

No premeu amb massa força l'original o la coberta de documents.

➔ [“Col·locació dels originals” a la pàgina 154](#)

Apareixen línies rectes quan s'escaneja des de l'ADF

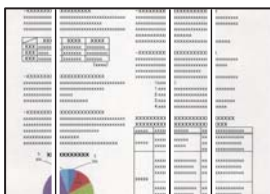

Hi ha pols o brutícia a l'ADF o als originals.

Solucions

Netegeu l'ADF, i retireu qualsevol resta de pols o de brutícia adherida als originals.

➔ [“Neteja de l'ADF” a la pàgina 286](#)

Escanejos borrosos, bandes verticals, o mala alineació



enthalten alle
Aufdruck. W
5008 "Regel

■ Els originals estan doblegats o arrugats.

Solucions

- Quan utilitzeu l'ADF
No col·loqueu els originals sobre l'ADF. Col·loqueu els originals al vidre de l'escàner.
- Quan utilitzeu el vidre de l'escàner
Alliseu els plecs i les arrugues dels originals tant com sigui possible. En col·locar els originals, intenteu col·locar, per exemple, un tros de cartó sobre el document perquè no s'aixequi i, d'aquesta manera, romangui amb contacte amb la superfície.

Apareix desplaçament al fons de les imatges escanejades



■ Quan s'escanegen originals prims, les imatges del revers es poden escanejar al mateix temps.

Solucions

Si escanegeu des del vidre de l'escàner, col·loqueu paper negre o una estoreta del ratolí sobre l'original.

➔ [“Col·locació dels originals” a la pàgina 154](#)

No es pot escanejar l'àrea correcta al vidre de l'escàner

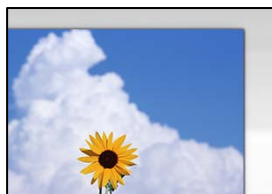

■ Els originals no estan col·locats correctament.

Solucions

- Assegureu-vos que l'original estigui correctament col·locat contra les marques d'alineació.

- Si no apareixen les vores de la imatge escanejada, allunyeu l'original una mica de la vora del vidre de l'escàner. No podeu escanejar l'àrea a menys d'1,5 mm (0,06 polz.) de la vora del vidre de l'escàner.

➔ [“Col·locació dels originals” a la pàgina 154](#)

■ Hi ha pols o brutícia en el vidre de l'escàner.

Solucions

Elimineu qualsevol residu o brutícia del vidre de l'escàner i de la coberta de documents. Si hi ha qualsevol residu o brutícia al voltant de l'original, el rang d'escaneig es pot ampliar per incloure'ls.

No es poden resoldre els problemes a la imatge escanejada

Comproveu el següent si heu provat totes les solucions i el problema no s'ha resolt.

■ Hi ha problemes amb la configuració del programari d'escaneig.

Solucions

Utilitzeu Epson Scan 2 Utility per inicialitzar la configuració del programari de l'escàner.

Nota:

Epson Scan 2 Utility és una aplicació subministrada amb el programari de l'escàner.

Nota:

*En el cas dels sistemes operatius Windows Server, assegureu-vos que hi hagi instal·lada la funció **Experiència d'escriptori**.*

- Executeu Epson Scan 2 Utility.
 - Windows 11
Feu clic al botó d'inici i, a continuació, seleccioneu **Totes les aplicacions > EPSON > Epson Scan 2 Utility**.
 - Windows 10/Windows Server 2022/Windows Server 2019/Windows Server 2016
Feu clic al botó Iniciar i seleccioneu **EPSON > Epson Scan 2 Utility**.
 - Windows 8.1/Windows 8/Windows Server 2012 R2/Windows Server 2012
Escriviu el nom de l'aplicació al quadre de cerca ràpida i seleccioneu la icona mostrada.
 - Windows 7/Windows Server 2008 R2/Windows Server 2008
Feu clic en el botó d'inici i seleccioneu **Tots els programes > EPSON > Epson Scan 2 > Epson Scan 2 Utility**.
 - Mac OS
Seleccioneu **Anar > Aplicacions > Epson Software > Epson Scan 2 Utility**.
- Seleccioneu la pestanya **Altres**.
- Feu clic a **Reinicialitza**.

Si el problema no se soluciona inicialitzant, desinstal·leu i torneu a instal·lar el programari de l'escàner.

➔ [“Instal·lar o desinstal·lar aplicacions per separat” a la pàgina 290](#)

La qualitat del fax enviat és deficient

La qualitat del fax enviat és deficient



Es poden considerar les següents causes.

■ El vidre de l'escàner o els originals tenen pols o brutícia.

Solucions

Retireu qualsevol resta de pols o de brutícia adherida als originals i netegeu el vidre de l'escàner.

➔ [“Neteja del Vidre de l'escàner” a la pàgina 285](#)

■ L'original es va prémer amb massa força.

Solucions

Si premeu amb massa força, podria quedar desenfocat, difuminat o amb taques.

No premeu amb massa força l'original o la coberta de documents.

➔ [“Col·locació dels originals” a la pàgina 154](#)

Apareixen línies rectes quan s'envien faxes des de l'ADF

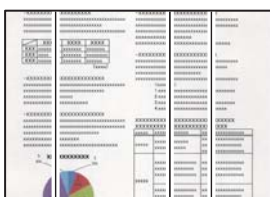

Hi ha pols o brutícia a l'ADF o als originals.

Netegeu l'ADF, i retireu qualsevol resta de pols o de brutícia adherida als originals.

Informació relacionada

➔ [“Neteja de l'ADF” a la pàgina 286](#)

La qualitat d'imatge del fax enviat és deficient

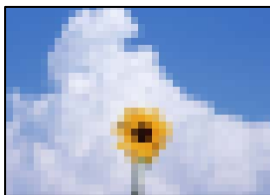

Es poden considerar les següents causes.

La configuració Tipus d'original no és correcta.

Solucions

Seleccioneu **Fax > Conf. fax > Conf. escaneig > Tipus original**, i a continuació canvieu l'ajust. Si l'original que esteu enviant conté text i imatges, definiu-ho com a **Foto**.

La resolució està definida a baixa.

Solucions

Si desconeixeu el rendiment de l'aparell de fax del remitent, configureu el següent abans d'enviar un fax.

Seleccioneu **Fax > Conf. fax** i a continuació configureu l'ajust **Resolució** per establir la qualitat d'imatge superior.

Seleccioneu **Fax > Conf. fax** i a continuació activeu **Env. directe**.

Tingueu en compte que si establiu **Resolució** a **Superfi** o **Ultrafi** i envieu el fax sense activar **Env. directe**, és possible que envieu el fax amb una resolució més baixa.

La qualitat d'imatge dels faxos enviats no millora després de provar les solucions anteriors

Solucions

Si no podeu solucionar el problema, poseu-vos en contacte amb l'administrador de la impressora. Els administradors d'impressores, consulteu la secció següent per atendre els problemes amb el fax.

[“La qualitat del fax rebut o del fax enviar és baixa” a la pàgina 143](#)

Al fax enviat apareix una imatge del revers de l'original



Es poden considerar les següents causes.

Quan s'escanegen originals prims, les imatges del revers es poden escanejar al mateix temps.

Solucions

Col·loqueu l'original al vidre de l'escàner i, a continuació, col·loqueu un tros de paper negre sobre ell.

■ **L'ajust de densitat és alt en enviar faxos.**

Solucions

Seleccioneu **Fax > Conf. fax > Conf. escaneig > Densitat**, i a continuació reduïu l'ajust.

El fax rebut té una qualitat deficient

La qualitat d'imatge del fax rebut és deficient



Es poden considerar les següents causes.

■ **L'ajust de qualitat d'imatge és baix a la màquina de fax del remitent.**

Solucions

Demaneu a l'emissor que envii faxos amb qualitat superior.

■ **La qualitat d'imatge dels faxos rebuts no millora després de provar les solucions anteriors**

Solucions

Si no podeu solucionar el problema, poseu-vos en contacte amb l'administrador de la impressora. Els administradors d'impressores, consulteu la secció següent per atendre els problemes amb el fax.

[“La qualitat del fax rebut o del fax enviar és baixa” a la pàgina 143](#)



Es mostra un missatge d'error a la pantalla LCD

Es mostra un missatge a la pantalla LCD

Si a la pantalla LCD apareix un missatge d'error, seguiu les instruccions en pantalla o les solucions següents per solucionar el problema.

Si es mostra un missatge quan no podeu escanejar a una carpeta compartida des del tauler de control, consulteu la informació relacionada a continuació.

| Missatges d'error | Solucions |
|---|---|
| Error impressora. Apagueu-la i torneu-la a encendre. Consulteu la documentació per obtenir més informació. | <ul style="list-style-type: none"> <input type="checkbox"/> Traieu qualsevol paper o material de protecció que hi hagi a la impressora i el calaix de paper. Si el missatge d'error torna a aparèixer tot i apagar i tornar a encendre la impressora, poseu-vos en contacte amb el suport tècnic d'Epson. <input type="checkbox"/> Si es mostren els codis d'error següents, comproveu quin és el nombre màxim de fulls que es pot carregar a cada font del paper. 000181, 000184, 000201, 000204, 000221, 000224 |
| Error d'impressora. Detalls a la documentació. Característiques de no impressió disponibles. | <p>Pot ser que la impressora s'hagi malmès. Poseu-vos en contacte amb el suport tècnic d'Epson o amb un proveïdor de serveis autoritzat d'Epson per sol·licitar les reparacions que calgui.</p> <p>Tanmateix, les funcions que no siguin d'impressió, com ara l'escaneig, estaran disponibles.</p> |
| Error de la impressora. Més detalls a la documentació. | <p>Pot ser que la impressora s'hagi malmès. Poseu-vos en contacte amb el suport tècnic d'Epson o amb un proveïdor de serveis autoritzat d'Epson per sol·licitar les reparacions que calgui.</p> |
| Paper fora de XX. Carregueu-lo. Mida de paper: XX/Tipus de paper: XX | <p>Carregueu paper i, seguidament, inseriu el calaix de paper fins a dins.</p> |
| S'han instal·lat massa unitats de calaixos de paper. Apagueu i desinstal·leu les unitats addicionals. Consulteu-ne els detalls a la documentació. | <p>Podeu instal·lar fins a tres unitats de calaix de paper opcionals. Per desinstal·lar les altres unitats de calaix de paper opcionals, seguiu els passos inversos als de la instal·lació.</p> |
| Unitats de calaixos de paper no compatibles. Apagueu i desinstal·leu-les. Per més detalls, vegeu la documentació. | <p>S'han instal·lat unitats de calaix de paper opcionals no compatibles. Desinstal·leu-les mitjançant els passos inversos als de la instal·lació.</p> |
| No es pot imprimir; XX s'ha espantat. Podeu imprimir des d'un altre calaix. | <p>Apagueu i torneu a encendre la impressora i després torneu a inserir el calaix de paper. Si es continua mostrant el missatge d'error, poseu-vos en contacte amb el suport tècnic d'Epson o amb un proveïdor de serveis autoritzat d'Epson per sol·licitar les reparacions.</p> |
| El rodets de recollida de XX està exhaurint la seva vida útil. | <ul style="list-style-type: none"> <input type="checkbox"/> Calaix de paper Els rodets de recollida s'han de substituir periòdicament. El paper no s'alimenta correctament des del calaix de paper quan ha arribat l'hora de substituir-los. Prepareu els rodets de recollida nous. <input type="checkbox"/> Safata de paper El paper no s'alimenta correctament des de la safata de paper quan ha arribat l'hora de substituir-los. Poseu-vos en contacte amb el suport tècnic d'Epson o amb un proveïdor de serveis autoritzat d'Epson per sol·licitar recanvis dels rodets de recollida. |
| El rodets de recollida de XX ha exhaurit la seva vida útil. Reemplaceu el rodets de recollida i després reinicieu el comptador. | <p>Substituïu els rodets de recollida. Després de substituir els rodets, seleccioneu Configurac. > Mantenim. > Informació del rodets de recollida > Restablir comptador i, a continuació, seleccioneu el calaix de paper en el qual heu substituït els rodets de recollida.</p> |
| El rodets de recollida de XX ha exhaurit la seva vida útil. | <p>Poseu-vos en contacte amb el suport tècnic d'Epson o amb un proveïdor de serveis autoritzat d'Epson per sol·licitar recanvis dels rodets de recollida per a la safata de paper.</p> |
| Heu de reemplaçar Cartutx de tinta. | <p>Per garantir que rebeu la millor qualitat d'impressió i per protegir el capçal d'impressió, quan la impressora indica que heu de substituir el cartutx, encara hi roman una quantitat de tinta de reserva. Substituïu el cartutx quan s'indiqui que cal fer-ho.</p> |

| Missatges d'error | Solucions |
|---|--|
| S'acosta l'hora d'executar el manteniment necessari. Poseu-vos en contacte amb l'Assistència Epson. | Els clients no poden dur a terme el manteniment. Poseu-vos en contacte amb Epson o amb un proveïdor de serveis autoritzat d'Epson per sol·licitar el manteniment. |
| Potser necessiteu l'ajuda del servei tècnic per mantenir una bona qualitat d'impressió. Poseu-vos en contacte amb l'Assistència Epson. | Els clients no poden dur a terme el manteniment. Poseu-vos en contacte amb Epson o amb un proveïdor de serveis autoritzat d'Epson per sol·licitar el manteniment. |
| Visual. automàtica configuració de paper està Apagat. Algunes funcions poden no estar disponibles. Consulteu-ne els detalls a la vostra documentació. | Si l'opció Visual. automàtica configuració de paper està desactivada, no podeu utilitzar AirPrint. |
| No es detecta cap to de marcatge. | <p>Aquest problema es podria resoldre si toqueu Configurac. > Configuració general > Conf. fax > Conf. bàsica > Tipus de línia i, a continuació, seleccioneu PBX. Si el vostre sistema telefònic requereix un codi d'accés extern per obtenir una línia externa, definiu el codi d'accés després de seleccionar PBX. Feu servir # (coixinet) en comptes del codi d'accés real en introduir un número de fax extern. Això garantirà la comunicació.</p> <p>Si el missatge d'error continua apareixent, definiu la configuració de Det. to marc. com a desactivada. No obstant això, si desactiveu aquesta funció, es podria descartar el primer dígit d'un número de fax i enviar el fax a un número incorrecte.</p> |
| No s'han pogut rebre faxes perquè la capacitat de dades del fax és plena. Toqueu Job/Status a la part inferior de la Pantalla d'inici per obtenir més informació. | <p>Els faxes rebuts poden acumular-se sense processar-se degut als motius següents.</p> <ul style="list-style-type: none"> <input type="checkbox"/> No es pot imprimir perquè s'ha produït un error en la impressora. Esborreu l'error de la impressora. Per consultar els detalls i les solucions de l'error, premeu el botó  i seleccioneu Estat impressora. <input type="checkbox"/> No es pot desar a l'ordinador o al dispositiu de memòria. Per comprovar si els faxes rebuts s'han desat o no, premeu el botó  i, a continuació, seleccioneu Treball. Per desar els faxes rebuts, enceneu l'ordinador o connecteu un dispositiu de memòria a la impressora. |
| Combinació d'adreça IP i màscara de subxarxa invàlida. Consulteu documentació per obtenir més informació. | Introduïu l'adreça IP o la passarel·la per defecte correcta. Contacteu amb l'administrador de la xarxa per obtenir assistència. |
| Actualitzeu el certificat arrel per utilitzar els serveis al núvol. | Executeu Web Config i, seguidament, actualitzeu el certificat arrel. |
| Comproveu si la configuració dels ports de la Impressora (com l'Adreça IP) o el controlador de la impressora és correcta. | Feu clic a Cua d'impressió a la pestanya Manteniment del controlador de la impressora. Assegureu-vos de seleccionar correctament el port de la impressora a Propietat > Port des del menú Impressora tal com es mostra a continuació. |
| Comproveu que la configuració dels ports o els drivers de la impressora siguin correctes amb l'ordinador. Vegeu la documentació per a més detalls. | <p>Connexió USB: USBXXX</p> <p>Connexió a la xarxa: EpsonNet Print Port</p> |

| Missatges d'error | Solucions |
|----------------------------------|---|
| Recovery Mode Update Firmware | <p>La impressora s'ha iniciat en mode de recuperació perquè no s'ha pogut actualitzar el microprogramari. Apliqueu els passos següents per mirar d'actualitzar el microprogramari una altra vegada.</p> <ol style="list-style-type: none"> 1. Connecteu l'ordinador i la impressora amb un cable USB. (Durant el mode de recuperació no és possible actualitzar el microprogramari a través d'una connexió de xarxa.) 2. Visiteu el lloc web local d'Epson per obtenir-ne més informació. |

Informació relacionada

➔ [“Els missatges es mostren al tauler de control quan s'escaneja a una carpeta de xarxa” a la pàgina 85](#)

Es mostra un codi d'error al menú d'estat

Si un treball no es completa correctament, comproveu el codi d'error que apareix a l'historial de cada treball. Podeu comprovar el codi d'error seleccionant **Job/Status > Treball**. Consulteu la taula següent per cercar el problema i la solució.

| Codi | Problema | Solució |
|------|---|---|
| 001 | El producte s'ha apagat a causa d'una caiguda del subministrament elèctric. | - |
| 101 | La memòria és plena. | <p>Proveu els mètodes següents per reduir la mida del treball d'impressió.</p> <ul style="list-style-type: none"> <input type="checkbox"/> Reduïu la qualitat d'impressió i la resolució. <input type="checkbox"/> Canvieu la configuració de format. <input type="checkbox"/> Reduïu el nombre d'imatges, de lletres o de tipus de lletra que s'utilitzen al treball d'impressió. |
| 102 | La impressió intercalada ha fallat perquè no hi ha prou memòria disponible. | <p>Proveu els mètodes següents per reduir la mida del treball d'impressió. Si no voleu utilitzar aquests mètodes, proveu d'imprimir una còpia cada vegada.</p> <ul style="list-style-type: none"> <input type="checkbox"/> Reduïu la qualitat d'impressió i la resolució. <input type="checkbox"/> Canvieu la configuració de format. <input type="checkbox"/> Reduïu el nombre d'imatges, de lletres o de tipus de lletra que s'utilitzen al treball d'impressió. |
| 103 | La qualitat d'impressió ha baixat perquè no hi ha prou memòria disponible. | <p>Si no voleu baixar la qualitat d'impressió, proveu els mètodes següents per reduir la mida del treball d'impressió.</p> <ul style="list-style-type: none"> <input type="checkbox"/> Canvieu la configuració de format. <input type="checkbox"/> Reduïu el nombre d'imatges, de lletres o de tipus de lletra que s'utilitzen al treball d'impressió. |

| Codi | Problema | Solució |
|------|---|--|
| 104 | La impressió en ordre invers ha fallat perquè no hi ha prou memòria disponible. | <p>Si voleu imprimir en ordre invers, proveu els mètodes següents per reduir la mida del treball d'impressió.</p> <ul style="list-style-type: none"> <input type="checkbox"/> Reduïu la qualitat d'impressió i la resolució. <input type="checkbox"/> Canvieu la configuració de format. <input type="checkbox"/> Reduïu el nombre d'imatges, de lletres o de tipus de lletra que s'utilitzen al treball d'impressió. |
| 106 | No es pot imprimir des de l'ordinador a causa de la configuració del control d'accés. | Poseu-vos en contacte amb l'administrador de la impressora. |
| 107 | L'autenticació de l'usuari ha fallat. El treball s'ha cancel·lat. | <ul style="list-style-type: none"> <input type="checkbox"/> Assegureu-vos que el nom d'usuari i la contrasenya siguin correctes. <input type="checkbox"/> Toqueu Configurac. > Configuració general > Administració del sistema > Configuració de seguretat > Control d'accés. Activeu la funció de control d'accés i, a continuació, habiliteu el treball sense la informació d'autenticació. <input type="checkbox"/> Registreu un compte d'usuari al controlador de la impressora. "Registre d'un compte d'usuari al controlador de la impressora (Windows)" a la pàgina 303 |
| 108 | Les dades de treballs confidencials s'han suprimit quan s'ha apagat la impressora. | - |
| 109 | El fax rebut ja s'havia suprimit. | - |
| 110 | El treball només s'ha imprès en una cara perquè el paper carregat no admet la impressió a doble cara. | Si voleu imprimir a doble cara, carregueu paper que admeti aquesta opció. |
| 111 | La memòria disponible s'està esgotant. | <p>Proveu els mètodes següents per reduir la mida del treball d'impressió.</p> <ul style="list-style-type: none"> <input type="checkbox"/> Reduïu la qualitat d'impressió i la resolució. <input type="checkbox"/> Canvieu la configuració de format. <input type="checkbox"/> Reduïu el nombre d'imatges, de lletres o de tipus de lletra que s'utilitzen al treball d'impressió. |
| 120 | No es pot comunicar amb el servidor que està connectat mitjançant una plataforma oberta. | Assegureu-vos que no hi hagi errors al servidor o a la xarxa. |
| 130 | La impressió intercalada ha fallat perquè no hi ha prou memòria disponible. | <p>Proveu els mètodes següents per reduir la mida del treball d'impressió. Si no voleu utilitzar aquests mètodes, proveu d'imprimir una còpia cada vegada.</p> <ul style="list-style-type: none"> <input type="checkbox"/> Reduïu la qualitat d'impressió i la resolució. <input type="checkbox"/> Canvieu la configuració de format. <input type="checkbox"/> Reduïu el nombre d'imatges, de lletres o de tipus de lletra que s'utilitzen al treball d'impressió. |



| Codi | Problema | Solució |
|------|--|--|
| 131 | La impressió en ordre invers ha fallat perquè no hi ha prou memòria disponible. | <p>Si voleu imprimir en ordre invers, proveu els mètodes següents per reduir la mida del treball d'impressió.</p> <ul style="list-style-type: none"> <input type="checkbox"/> Reduïu la qualitat d'impressió i la resolució. <input type="checkbox"/> Canvieu la configuració de format. <input type="checkbox"/> Reduïu el nombre d'imatges, de lletres o de tipus de lletra que s'utilitzen al treball d'impressió. |
| 132 | No es pot imprimir perquè no hi ha prou memòria disponible. | <p>Proveu els mètodes següents per reduir la mida de les dades d'impressió.</p> <ul style="list-style-type: none"> <input type="checkbox"/> Canvieu el paper per un de mida més petita. <input type="checkbox"/> Simplifiqueu les dades reduint el nombre de pàgines de les dades d'impressió o reduint el nombre de tipus de lletres. |
| 133 | No es pot imprimir a dues cares perquè no hi ha prou memòria disponible. Només s'imprimirà per una cara. | <p>Proveu els mètodes següents per reduir la mida de les dades d'impressió.</p> <ul style="list-style-type: none"> <input type="checkbox"/> Canvieu el paper per un de mida més petita. <input type="checkbox"/> Simplifiqueu les dades reduint el nombre de pàgines de les dades d'impressió o reduint el nombre de tipus de lletres. |
| 151 | No s'ha pogut imprimir perquè el nom d'usuari de l'inici de sessió i el nom d'usuari associat al treball confidencial no coincideixen. | <p>Comproveu que heu iniciat sessió amb el mateix nom d'usuari que el nom d'usuari associat al treball confidencial.</p> |
| 201 | La memòria és plena. | <ul style="list-style-type: none"> <input type="checkbox"/> Imprimiu els faxes rebuts del Treball a Job/Status. <input type="checkbox"/> Suprimiu els faxes rebuts desats a la safata d'entrada de l'Treball al Job/Status. <input type="checkbox"/> Si envieu un fax monocrom a una sola destinació, podeu enviar-lo mitjançant l'Enviament directe. <input type="checkbox"/> Dividiu els originals en dues o més parts per enviar-los en diversos lots. |
| 202 | L'aparell del destinatari ha desconnectat la línia. | <p>Espereu-vos una estona i torneu-ho a provar.</p> |
| 203 | El producte no detecta el to de línia. | <ul style="list-style-type: none"> <input type="checkbox"/> Assegureu-vos que el cable del telèfon està connectat correctament i que la línia de telèfon funciona. "Connexió de la impressora a una línia de telèfon" a la pàgina 120 <input type="checkbox"/> Quan la impressora estigui connectada a un PBX o a l'adaptador de terminal, canvieu la configuració de Tipus de línia a PBX. <input type="checkbox"/> Toqueu Configurac. > Configuració general > Conf. fax > Conf. bàsica > Det. to marc. i després desactiveu la configuració del to de línia. |
| 204 | L'aparell del destinatari està ocupat. | <ul style="list-style-type: none"> <input type="checkbox"/> Espereu-vos una estona i torneu-ho a provar. <input type="checkbox"/> Comproveu el número de fax del destinatari. |
| 205 | L'aparell del destinatari no respon. | <p>Espereu-vos una estona i torneu-ho a provar.</p> |

| Codi | Problema | Solució |
|------|---|---|
| 206 | El cable del telèfon no està connectat correctament als ports LINE i EXT. del producte. | Comproveu la connexió del port LINE i del port EXT. de la impressora. |
| 207 | El producte no està connectat a la línia telefònica. | Connecteu el cable del telèfon a la línia telefònica. |
| 208 | El fax no s'ha pogut enviar a alguns dels destinataris especificats. | Imprimiu un Registre de fax o un informe de Darrera transmissió per als faxos anteriors des de l' Informe de fax al mode de fax per comprovar la destinació que ha fallat. Si l'opció Desa dades de l'error està activada, podeu tornar a enviar un fax des del Treball al Job/Status . |
| 301 | No hi ha prou espai d'emmagatzematge disponible per desar les dades al dispositiu de memòria. | <input type="checkbox"/> Augmenteu l'espai d'emmagatzematge al dispositiu de memòria. <input type="checkbox"/> Reduïu el nombre de documents. <input type="checkbox"/> Reduïu la resolució d'escaneig o augmenteu la relació de compressió per reduir la mida de la imatge escanejada. |
| 302 | El dispositiu de memòria està protegit contra escriptura. | Desactiveu la protecció contra escriptura al dispositiu de memòria. |
| 303 | No s'ha creat cap carpeta per desar la imatge escanejada. | Inseriu un altre dispositiu de memòria. |
| 304 | El dispositiu de memòria s'ha tret. | Torneu a inserir el dispositiu de memòria. |
| 305 | S'ha produït un error en desar les dades al dispositiu de memòria. | Si s'accedeix al dispositiu extern des d'un ordinador, espereu un moment i torneu a provar-ho. |
| 306 | La memòria és plena. | Espereu-vos fins que els altres treballs en curs hagin finalitzat. |
| 307 | La mida de la imatge escanejada supera el límit màxim. (Escaneig a un dispositiu de memòria) | Reduïu la resolució d'escaneig o augmenteu la relació de compressió per reduir la mida de la imatge escanejada. |
| 311 | S'ha produït un error de DNS. | <input type="checkbox"/> Toqueu Configurac. > Configuració general > Configuració de xarxa > Avançat > TCP/IP i, a continuació, comproveu la configuració de DNS. <input type="checkbox"/> Comproveu la configuració de DNS del servidor, de l'ordinador o del punt d'accés. |
| 312 | S'ha produït un error d'autenticació. | Toqueu Configurac. > Configuració general > Configuració de xarxa > Avançat > Servidor de correu el. > Configuració de servidor i, a continuació, comproveu la configuració de servidor. |

| Codi | Problema | Solució |
|------|---|---|
| 313 | S'ha produït un error de comunicació. | <ul style="list-style-type: none"> <input type="checkbox"/> Imprimiu un informe de connexió de xarxa per comprovar si la impressora està connectada a la xarxa. <input type="checkbox"/> Toqueu Configurac. > Configuració general > Configuració de xarxa > Avançat > Servidor de correu el. > Configuració de servidor per comprovar la configuració de servidor de correu electrònic. Podeu comprovar la causa de l'error executant la comprovació de connexió. <input type="checkbox"/> És possible que el mètode d'autenticació de la configuració i del servidor de correu electrònic no coincideixin. Quan seleccioneu Apagat com a mètode d'autenticació, assegureu-vos que el mètode d'autenticació del servidor de correu electrònic estigui configurat com a Cap. |
| 314 | La mida de les dades supera la mida màxima per a fitxers adjunts. | <ul style="list-style-type: none"> <input type="checkbox"/> Augmenteu el valor de l'opció Mida màx. fitxer adjunt a la configuració d'escaneig. <input type="checkbox"/> Reduïu la resolució d'escaneig o augmenteu la relació de compressió per reduir la mida de la imatge escanejada. |
| 315 | La memòria és plena. | Torneu-ho a provar quan els altres treballs en curs hagin finalitzat. |
| 316 | S'ha produït un error en el xifratge en el correu. | <ul style="list-style-type: none"> <input type="checkbox"/> Assegureu-vos que la configuració del certificat de xifratge sigui correcta. <input type="checkbox"/> Assegureu-vos que la configuració de l'hora de la impressora sigui correcta. |
| 317 | S'ha produït un error de signatura en el correu. | <ul style="list-style-type: none"> <input type="checkbox"/> Assegureu-vos que la configuració del certificat de signatura sigui correcta. <input type="checkbox"/> Assegureu-vos que la configuració de l'hora de la impressora sigui correcta. |
| 318 | S'ha produït un error de restricció de domini. | Poseu-vos en contacte amb l'administrador per comprovar si el domini del vostre correu electrònic està restringit. |
| 321 | S'ha produït un error de DNS. | <ul style="list-style-type: none"> <input type="checkbox"/> Toqueu Configurac. > Configuració general > Configuració de xarxa > Avançat > TCP/IP i, a continuació, comproveu la configuració de DNS. <input type="checkbox"/> Comproveu la configuració de DNS del servidor, de l'ordinador o del punt d'accés. |
| 322 | S'ha produït un error d'autenticació. | Comproveu la configuració de l'opció Ubicació . |
| 323 | S'ha produït un error de comunicació. | <ul style="list-style-type: none"> <input type="checkbox"/> Comproveu la configuració de l'opció Ubicació. <input type="checkbox"/> Imprimiu un informe de connexió de xarxa per comprovar si la impressora està connectada a la xarxa. |
| 324 | Ja hi ha un fitxer amb el mateix nom a la carpeta especificada. | <ul style="list-style-type: none"> <input type="checkbox"/> Suprimiu el fitxer amb el mateix nom. <input type="checkbox"/> Canvieu el prefix del nom de fitxer a Configuració de fitxer. |

| Codi | Problema | Solució |
|------------|---|--|
| 325 326 | No hi ha prou d'espai d'emmagatzematge disponible a la carpeta especificada. | <input type="checkbox"/> Augmenteu l'espai d'emmagatzematge a la carpeta especificada. <input type="checkbox"/> Reduïu el nombre de documents. <input type="checkbox"/> Reduïu la resolució d'escaneig o augmenteu la relació de compressió per reduir la mida de la imatge escanejada. |
| 327 | La memòria és plena. | Espereu-vos fins que els altres treballs en curs hagin finalitzat. |
| 328 | La destinació era incorrecta o no existeix. | Comproveu la configuració de l'opció Ubicació . |
| 329 | La mida de la imatge escanejada supera el límit màxim. (Escaneig a una carpeta de xarxa o un servidor FTP) | Reduïu la resolució d'escaneig o augmenteu la relació de compressió per reduir la mida de la imatge escanejada. |
| 330 | S'ha produït un error de connexió segura FTPS/FTPS. | <input type="checkbox"/> Comproveu la ubicació a la configuració de destinacions. <input type="checkbox"/> Executeu la Web Config i, a continuació, actualitzeu el certificat arrel. <input type="checkbox"/> Executeu la Web Config i, a continuació, importeu o actualitzeu el certificat d'una AC. Si l'error no se soluciona, desactiveu la verificació del certificat a la configuració de destinacions. |
| 331 | S'ha produït un error de comunicació. | Imprimiu un informe de connexió de xarxa per comprovar si la impressora està connectada a la xarxa. |
| 332 | No hi ha prou espai d'emmagatzematge disponible per desar la imatge escanejada a l'emmagatzematge de destinació. | Reduïu el nombre de documents. |
| 333 | No s'ha trobat la destinació perquè la informació de destinació s'havia carregat al servidor abans d'enviar la imatge escanejada. | Torneu a seleccionar la destinació. |
| 334 | S'ha produït un error en enviar la imatge escanejada. | - |
| 341 | S'ha produït un error de comunicació. | <input type="checkbox"/> Comproveu les connexions de la impressora i de l'ordinador. Si esteu connectat mitjançant una xarxa, imprimiu un informe de connexió de xarxa per comprovar si la impressora està connectada a la xarxa. <input type="checkbox"/> Assegureu-vos que el Document Capture Pro estigui instal·lat a l'ordinador. |
| 350 | S'ha produït un error de connexió segura FTPS/HTTPS. | <input type="checkbox"/> Assegureu-vos que la data/hora i la diferència horària siguin correctes. <input type="checkbox"/> Executeu la Web Config i, a continuació, actualitzeu el certificat arrel. <input type="checkbox"/> Executeu la Web Config i, a continuació, importeu o actualitzeu el certificat d'una AC. Si l'error no se soluciona, desactiveu la verificació del certificat a la configuració de destinacions. |

| Codi | Problema | Solució |
|------|---|---|
| 401 | No hi ha prou espai d'emmagatzematge disponible per desar les dades al dispositiu de memòria. | Augmenteu l'espai d'emmagatzematge al dispositiu de memòria. |
| 402 | El dispositiu de memòria està protegit contra escriptura. | Desactiveu la protecció contra escriptura al dispositiu de memòria. |
| 404 | El dispositiu de memòria s'ha tret. | Torneu a inserir el dispositiu de memòria. |
| 405 | S'ha produït un error en desar les dades al dispositiu de memòria. | <ul style="list-style-type: none"> <input type="checkbox"/> Torneu a inserir el dispositiu de memòria. <input type="checkbox"/> Utilitzeu un altre dispositiu de memòria en què hàgiu creat una carpeta mitjançant la funció Crea carpeta per desar. |
| 411 | S'ha produït un error de DNS. | <ul style="list-style-type: none"> <input type="checkbox"/> Toqueu Configurac. > Configuració general > Configuració de xarxa > Avançat > TCP/IP i, a continuació, comproveu la configuració de DNS. <input type="checkbox"/> Comproveu la configuració de DNS del servidor, de l'ordinador o del punt d'accés. |
| 412 | S'ha produït un error d'autenticació. | Toqueu Configurac. > Configuració general > Configuració de xarxa > Avançat > Servidor de correu el. > Configuració de servidor i, a continuació, comproveu la configuració de servidor. |
| 413 | S'ha produït un error de comunicació. | <ul style="list-style-type: none"> <input type="checkbox"/> Toqueu Configurac. > Configuració general > Configuració de xarxa > Avançat > Servidor de correu el. > Configuració de servidor per comprovar la configuració de servidor de correu electrònic. Podeu comprovar la causa de l'error executant la comprovació de connexió. <input type="checkbox"/> És possible que el mètode d'autenticació de la configuració i del servidor de correu electrònic no coincideixin. Quan seleccioneu Apagat com a mètode d'autenticació, assegureu-vos que el mètode d'autenticació del servidor de correu electrònic estigui configurat com a Cap. <input type="checkbox"/> Imprimiu un informe de connexió de xarxa per comprovar si la impressora està connectada a la xarxa. |
| 421 | S'ha produït un error de DNS. | <ul style="list-style-type: none"> <input type="checkbox"/> Toqueu Configurac. > Configuració general > Configuració de xarxa > Avançat > TCP/IP i, a continuació, comproveu la configuració de DNS. <input type="checkbox"/> Comproveu la configuració de DNS del servidor, de l'ordinador o del punt d'accés. |
| 422 | S'ha produït un error d'autenticació. | Toqueu Configurac. > Configuració general > Conf. fax > Configuració de recepció > Configuració desa./reenv. i després comproveu la configuració de la carpeta seleccionada a Destinació . |

| Codi | Problema | Solució |
|------|--|--|
| 423 | S'ha produït un error de comunicació. | <ul style="list-style-type: none"> <input type="checkbox"/> Imprimiu un informe de connexió de xarxa per comprovar si la impressora està connectada a la xarxa. <input type="checkbox"/> Toqueu Configurac. > Configuració general > Conf. fax > Configuració de recepció > Configuració desa./reenv. i seleccioneu  al quadre registrat. A continuació, comproveu la configuració de la carpeta a Destinació en què es desa/reenvia (obligatòria). |
| 425 | No hi ha prou d'espai d'emmagatzematge disponible a la carpeta de destinació de reenviament. | Augmenteu l'espai d'emmagatzematge a la carpeta de destinació de reenviament. |
| 428 | La destinació era incorrecta o no existeix. | Toqueu Configurac. > Configuració general > Conf. fax > Configuració de recepció > Configuració desa./reenv. i seleccioneu  al quadre registrat. A continuació, comproveu la configuració de la carpeta a Destinació en què es desa/reenvia (obligatòria) . |

El paper s'ha embossat

Comproveu l'error que es mostra al tauler de control i seguiu les instruccions per eliminar el paper encallat, incloent-hi els fragments trencats. La pantalla LCD mostra una animació que mostra com podeu extreure el paper encallat. A continuació, seleccioneu **D'acord** per esborrar l'error.

Precaució:

Mai no toqueu els botons del tauler de control si teniu la mà a l'interior de la impressora. Si la impressora comença a funcionar, pot causar lesions. Aneu amb compte de no tocar les parts que sobresurten per prevenir lesions.

Important:

Traieu el paper encallat amb compte. La impressora es pot malmetre si el traieu amb força.

Nota:

*Si encara hi queden trossos de paper estripat, seleccioneu **Configurac.** > **Mantenim.** > **Retira el paper** després de resoldre l'error d'embús de paper. Aquesta funció ajuda a treure els trossos de paper restants.*

Prevenir embussos de paper

Comproveu el següent si es produeixen embussos de paper freqüentment.

- Col·loqueu la impressora en una superfície plana i feu-la funcionar en les condicions ambientals recomanades.
“Especificacions ambientals” a la pàgina 454
- Utilitzeu el paper admès per aquesta impressora.
“Paper i capacitats disponibles” a la pàgina 385
- Teniu en compte les precaucions en la manipulació del paper.
“Precaucions en la manipulació del paper” a la pàgina 148

- Carregueu el paper en la direcció correcta i feu lliscar la guia de vores cap als costats del paper.
“Càrrega de paper” a la pàgina 150
- No carregueu més fulls que el nombre màxim especificat per al paper.
- Carregueu els fulls de paper d'un en un si ja heu carregat diversos fulls de paper.
- Assegureu-vos que la configuració de mida i de tipus de paper coincideixen amb la mida i tipus de paper reals carregat a la impressora.
“Llista de tipus de paper” a la pàgina 149
- No obriu la coberta posterior mentre imprimeu. Això provocarà un embús de paper.
- Netegeu el rodet de la impressora.
“Solució dels problemes d'alimentació de paper al Calaix de paper” a la pàgina 280

És el moment de substituir els cartutxos de tinta

Precaucions en la manipulació dels cartutxos de tinta

Llegiu les instruccions següents abans de substituir els cartutxos de tinta.

Precaucions d'emmagatzematge de la tinta

- No exposeu els cartutxos de tinta a la llum directa del sol.
- No emmagatzemeu els cartutxos de tinta a temperatures molt altes o molt baixes.
- Per obtenir els millors resultats, Epson recomana utilitzar els cartutxos de tinta abans de la data de caducitat impresa al paquet, o dins d'un any des de la instal·lació, el que es produeixi primer.
- Després de treure un cartutx de tinta emmagatzemat en un lloc a temperatura freda, deixeu-lo que s'escalfi a la temperatura ambiental pel cap baix tres hores abans de fer-lo servir.

Precaucions de manipulació per a la substitució de cartutxos de tinta

- No toqueu les seccions que es mostren a la il·lustració. Fer-ho podria afectar el funcionament i la impressió normal.

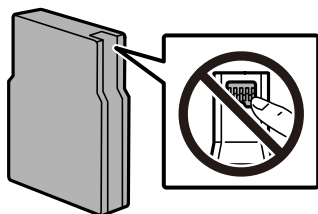

- No el deixeu caure ni el colpegeu contra objectes durs, o la tinta es podria filtrar.
- Per poder imprimir cal instal·lar tots els cartutxos de tinta.
- No apagueu la impressora durant el carregament de tinta. Si el carregament no es completa, no podreu imprimir.
- No mogueu el capçal d'impressió amb la mà; si ho feu, podríeu malmetre el producte.

- Si heu de retirar un cartutx de tinta temporalment, protegiu l'àrea de subministrament de tinta de la pols i la humitat. Deseu els cartutxos de tinta en el mateix entorn que la impressora. Com que el port de subministrament de la tinta té una vàlvula la finalitat de la qual és contenir l'excés de tinta, no calen cobertes ni taps.
- Els cartutxos de tinta extrets poden tenir tinta al voltant del port de subministrament; per tant, quan els traieu aneu amb compte de no tacar els voltants.
- Aquesta impressora utilitza cartutxos de tinta equipats amb un xip verd que controla la quantitat de tinta que fa servir cada cartutx. D'aquesta manera, encara que el cartutx de tinta es tregui abans que s'hagi gastat, el podeu continuar fent servir després d'haver-lo col·locat de nou a la impressora.
- Per garantir que rebeu la millor qualitat d'impressió i per protegir el capçal d'impressió, quan la impressora indica que heu de canviar el cartutx, encara hi roman una quantitat de tinta de reserva. Les quantitats que s'indiquen al comprador no inclouen aquesta quantitat de reserva.
- Encara que els cartutxos poden contenir materials reciclats, la funció i el rendiment del producte no es veuran afectats.
- Les especificacions i l'aspecte del cartutx de tinta estan subjectes a canvis sense previ avís per a fer-hi millores.
- No desmunteu ni modifiqueu el cartutx de tinta; és possible que no pugueu imprimir amb normalitat.
- No podeu fer servir els cartutxos de tinta subministrats amb la impressora per a la substitució.

Consum de tinta

- Si esteu imprimint en monocrom o en escala de grisos, potser s'utilitzin les tintes de color en comptes de tinta negra, segons el tipus de paper o la configuració de qualitat d'impressió. Això es deu a la barreja de tintes de color que s'utilitza per crear el negre. Per tal de mantenir un rendiment òptim del capçal de la impressora, es consumeix una determinada quantitat de tinta dels cartutxos durant les operacions de manteniment, com ara la neteja del capçal. També es pot consumir tinta quan encengueu la impressora.
- Les quantitats que s'indiquen varien segons les imatges que imprimeu, el tipus de paper que utilitzeu, la freqüència d'impressió i les condicions ambientals, com ara la temperatura.
- La tinta dels cartutxos de tinta inclosos amb la impressora s'utilitzen parcialment durant la instal·lació inicial. Per obtenir impresos d'alta qualitat, el capçal d'impressió de la impressora haurà d'estar totalment carregat de tinta. Aquest procés, que només es realitza una vegada, consumeix tinta i, per això, aquests cartutxos imprimiran menys pàgines que els cartutxos que utilitzeu les vegades següents.

Substitució dels cartutxos de tinta

Quan apareix un missatge que us demana que substituïu el cartutx de tinta, seleccioneu **Procediments** i vegeu les animacions que es mostren al tauler de control per saber com substituir el cartutx de tinta.

La quantitat de tinta restant que es mostra al tauler de control és la quantitat total de tinta restant al dipòsit secundari, on la tinta s'emmagatzema temporalment abans de subministrar-la al capçal d'impressió de la impressora i al cartutx de tinta. Si traieu el cartutx de tinta un cop s'ha instal·lat a la impressora i l'instal·leu en una altra impressora, és possible que la quantitat de tinta restant no es mostri correctament.

Informació relacionada

- ➔ [“Codis dels cartutxos de tinta” a la pàgina 392](#)
- ➔ [“Precaucions en la manipulació dels cartutxos de tinta” a la pàgina 359](#)

Impressió temporal amb tinta negra

Si la tinta de color s'ha exhaurit i encara hi ha tinta negra, podeu emprar els paràmetres següents per seguir imprimint una mica més solament amb tinta negra.

- Tipus de paper: Paper normal, Preprinted, Letterhead, Color, Recycled, Paper normal de gran qualitat, Paper gruixut, Sobre
- Color: blanc i negre o Escala de grisos
- EPSON Status Monitor 3: activat (quan s'imprimeix des del controlador de la impressora a Windows.)

Com que aquesta funció només està disponible durant cinc dies aproximadament, cal canviar el cartutx de tinta exhaurit al més aviat possible.

Nota:

- Si l'**EPSON Status Monitor 3** està desactivat, accediu al controlador de la impressora, feu clic a **Paràmetres ampliats** a la pestanya **Manteniment** i seleccioneu **Habilita l'EPSON Status Monitor 3**.
- El període de disponibilitat depen de les condicions d'ús.

Seguiu imprimint temporalment només amb tinta negra (Tauler de control)

1. Si es mostra un missatge que us demana que substituïu els cartutxos de tinta, seleccioneu **Procedeix**.
Es mostra un missatge que us informa que podeu imprimir temporalment amb tinta negra.
2. Comproveu el missatge i, seguidament, seleccioneu **Procedeix**.
3. Si voleu imprimir en blanc i negre, seleccioneu **No, recorda-m'ho més tard**.
El treball en curs es cancel·la.
4. Ara podeu copiar els originals o imprimir els faxes rebuts en paper normal en blanc i negre. Seleccioneu la funció que vulgueu utilitzar a la pantalla d'inici.

Seguiu imprimint temporalment només amb tinta negra (Windows)

Feu una de les accions següents.

- Quan es mostri la finestra següent, seleccioneu **Imprimeix en negre**.

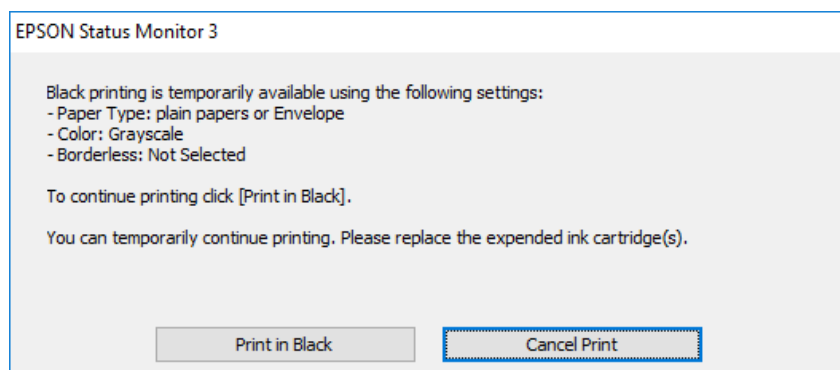

- ❑ Quan es mostri la finestra següent, cancel·leu la impressió. I a continuació, imprimeu de nou.

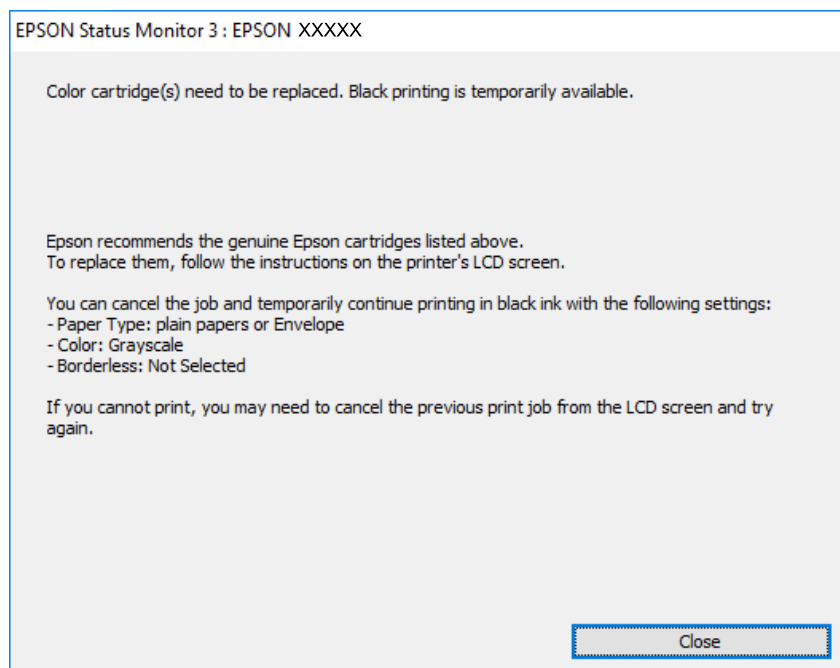

Nota:

Si la impressió no es pot cancel·lar des de l'ordinador, feu-ho des del tauler de control de la impressora.

Seguiu els passos que figuren a continuació, en tornar a imprimir.

1. Accediu a la finestra del controlador de la impressora.
2. Seleccioneu un **Tipus de paper** compatible amb Imprimeix en negre.
3. Seleccioneu **Escala de grisos**.
4. Definiu els altres elements a les pestanyes **Principal** i **Més opcions** com sigui necessari, i feu clic a **D'acord**.
5. Feu clic a **Imprimeix**.
6. Feu clic a **Imprimeix en negre** a la finestra que es visualitza.

Seguiu imprimint temporalment només amb tinta negra (Mac OS)

Nota:

*Per utilitzar aquesta funció a través d'una xarxa, cal connectar-se amb el **Bonjour**.*

1. Feu clic a la icona de la impressora del **Acobla**.
2. Cancel·leu el treball.

Nota:

Si la impressió no es pot cancel·lar des de l'ordinador, feu-ho des del tauler de control de la impressora.

3. Seleccioneu **Preferències del Sistema** (o **Configuració del Sistema**) al menú Apple > **Impressores i Escàners** (o **Impressió i Escaneig, Impressió i Fax**), i després seleccioneu la impressora. Feu clic a **Opcions i recanvis** > **Opcions** (o **Controlador**).
4. Seleccioneu **On** per a **Permit temporary black printing**.
5. Accediu al diàleg d'impressió.
6. Seleccioneu **Paràmetres d'impressió** al menú emergent.
7. Seleccioneu un tipus de paper compatible amb **Permit temporary black printing** com a opció de **Tipus de suport**.
8. Seleccioneu **Escala de grisos**.
9. Si cal, definiu els altres elements.
10. Feu clic a **Imprimeix**.

Continuar imprimint per conservar tinta negra (només per a Windows)

Quan queda poca tinta negra i encara hi ha prou tinta de color, podeu fer servir una barreja de tintes de color per crear-ne de negra. Podeu seguir imprimint mentre prepareu un cartutx de tinta negra de recanvi.

Aquesta funció només està disponible quan se selecciona la configuració següent al controlador de la impressora.

- Tipus de paper: **papers simples**
- Qualitat: **Estàndard**
- EPSON Status Monitor 3: activat

Nota:

- Si l'**EPSON Status Monitor 3** està desactivat, accediu al controlador de la impressora, feu clic a **Paràmetres ampliats** a la pestanya **Manteniment** i seleccioneu **Habilita l'EPSON Status Monitor 3**.
- El negre compost té un aspecte una mica diferent del negre pur. A més, la velocitat d'impressió és més lenta.
- També es consumeix tinta negra per tal de mantenir la qualitat del capçal d'impressió.

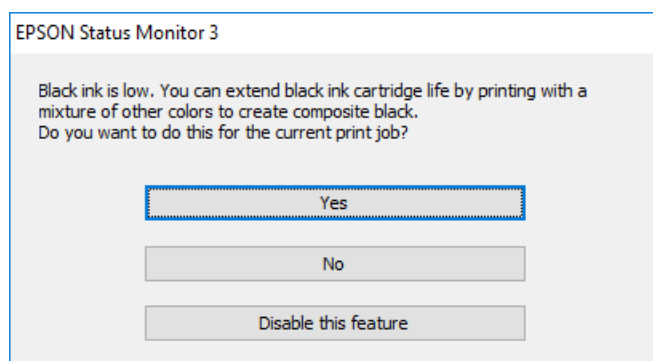

| Opcions | Descripció |
|---------------------------|--|
| Sí | Seleccioneu aquesta opció per fer servir una barreja de tintes de color per crear el negre. Aquesta finestra es visualitzarà el proper cop que imprimiu un treball semblant. |
| No | Seleccioneu aquesta opció per utilitzar la tinta negra que encara queda. Aquesta finestra es visualitzarà el proper cop que imprimiu un treball semblant. |
| Inhabilita aquesta funció | Seleccioneu aquesta opció per utilitzar la tinta negra que encara queda. Aquesta finestra no es visualitzarà fins que no s'hagi substituït el cartutx de tinta negra i en torni a quedar poca, de tinta. |

És el moment de substituir la caixa de manteniment

Precaucions en la manipulació de les unitats de manteniment

Llegiu les instruccions següents abans de substituir les unitats de manteniment.

- No toqueu el xip de color verd que hi ha a un costat de la unitat de manteniment. Fer-ho podria afectar el funcionament i la impressió normal.
- No retireu el plàstic de la part superior de la unitat, ja que la tinta es podria vessar.
- No inclineu la unitat de manteniment usada fins que estigui tancada a la bossa de plàstic, perquè la tinta es podria filtrar.
- No exposeu la unitat de manteniment a la llum directa del sol.
- No substituïu la unitat de manteniment durant la impressió, perquè la tinta es podria vessar.
- No reutilitzeu una unitat de manteniment que es va treure i no s'ha fet servir durant molt de temps. La tinta de l'interior de la unitat s'haurà solidificat i no es pot absorbir més tinta.

Substitució d'una caixa de manteniment

És possible que en alguns cicles d'impressió s'acumuli una petita quantitat de tinta addicional a la caixa de manteniment. També conté el líquid de manteniment. Cal substituir la caixa de manteniment quan s'acosta al final de la seva vida útil o quan s'acaba el líquid de manteniment. Per tal de prevenir fuites de tinta de la caixa de manteniment, la impressora s'ha dissenyat per deixar d'imprimir quan la caixa de manteniment arriba al final de la seva vida útil. El moment i la freqüència d'aquesta acció dependrà del nombre de pàgines que s'imprimeixin, de la mena de material que s'imprimeixi i de la quantitat de cicles de neteja realitzats per la impressora.

Quan apareix un missatge que us demana que substituïu la caixa de manteniment, consulteu les animacions que es mostren al tauler de control. El fet que calgui substituir la caixa no vol dir que la impressora hagi deixat de funcionar segons les seves especificacions. La garantia d'Epson no cobreix el cost d'aquesta substitució. Aquesta peça l'ha de substituir l'usuari.

Nota:

Quan la caixa de manteniment arriba al final de la seva vida útil, no es pot imprimir ni netejar el capçal d'impressió fins que no s'hagi substituït per evitar que la tinta es filtri. Malgrat tot, podeu realitzar operacions que no consumeixin tinta, com ara escanejar.

Informació relacionada

➔ [“Codi de la unitat de manteniment” a la pàgina 392](#)

➔ “Precaucions en la manipulació de les unitats de manteniment” a la pàgina 364

És l'hora de substituir els rodets de recollida

Substitució dels rodets de recollida de la unitat de calaix de paper 1

Els rodets de recollida es poden substituir en dos llocs: a la part posterior de la impressora (dos rodets) i al calaix de paper (un rodet).

1. Apagueu la impressora prement el botó  i després desendolceu el cable d'alimentació.

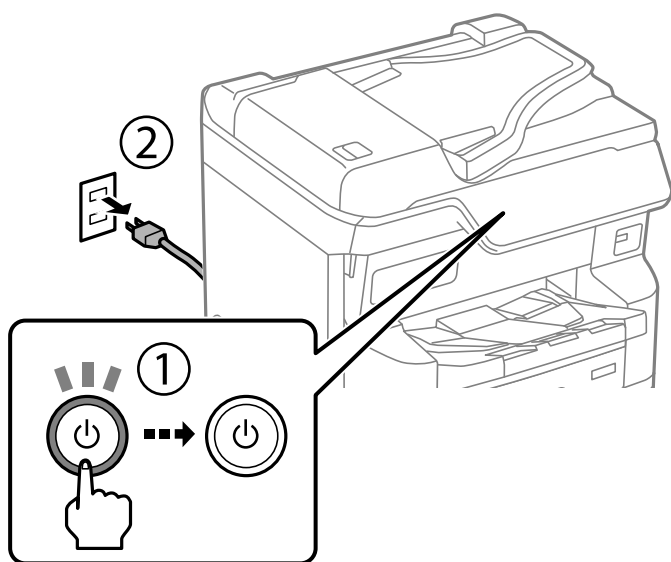

2. Traieu els nous rodets de recollida del paquet.

! **Important:**

- ❑ Els rodets de recollida per al calaix de paper 1 i els calaixos de paper del 2 al 4 són diferents. Comproveu la direcció de la fletxa que hi ha al centre dels rodets de recollida i assegureu-vos que els rodets de recollida siguin els corresponents al calaix de paper 1. Si connecteu uns corrons incorrectes, pot ser que la impressora no alimenti el paper.

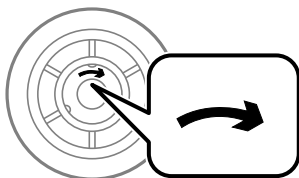

- ❑ Aneu amb compte de no tocar la superfície dels rodets de recollida. Si s'acumula pols a la superfície dels rodets de recollida, netegeu-los amb un drap suau i humit. Amb un drap sec es podria malmetre la superfície dels corrons.

3. Extraieu el calaix de paper 1.

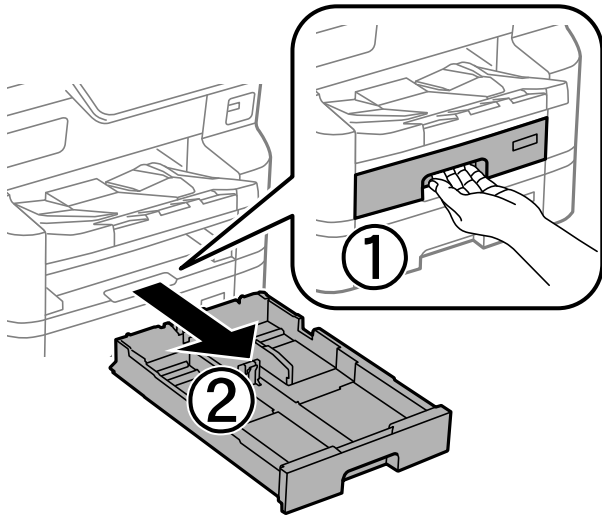

4. Doneu-li la volta a la impressora i obriu la tapa posterior.

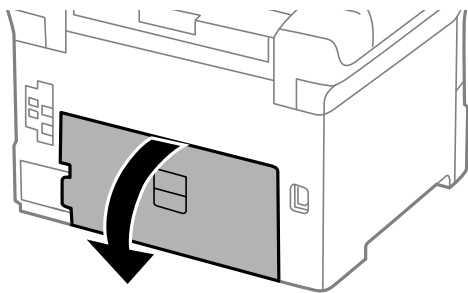

5. Extraieu la unitat dúplex.

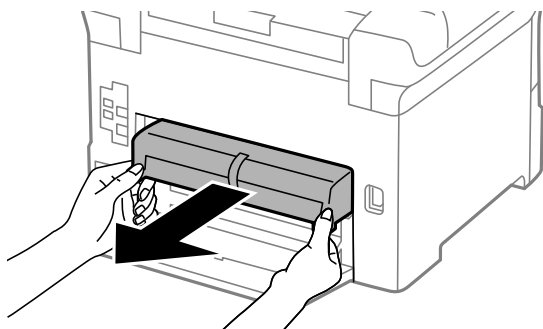

6. Traieu la coberta de dins de la part posterior de la impressora.

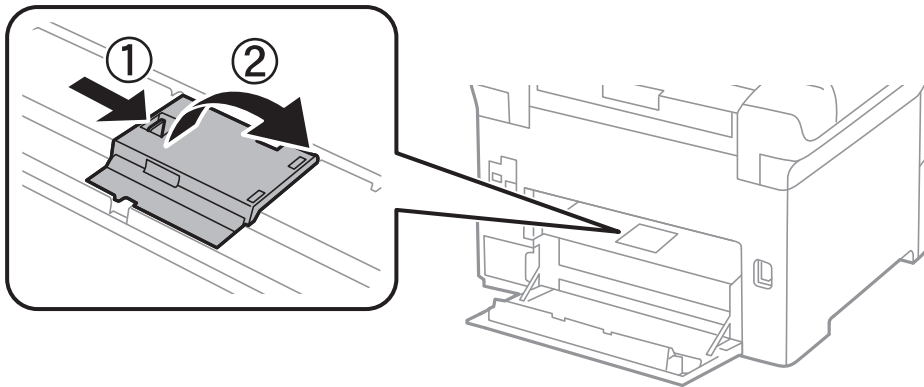

7. Estireu els dos rodets de recollida usats cap a fora i traieu-los.

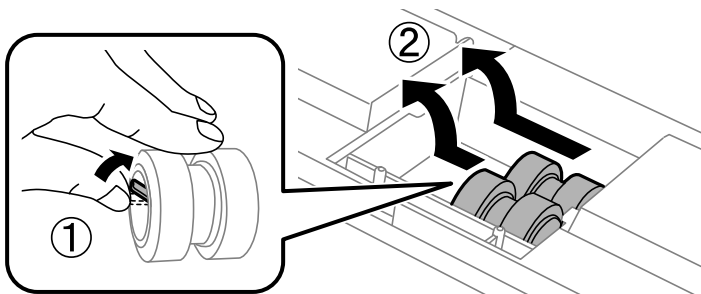

8. Inserir dos rodets de recollida nous fins que sentiu un clic.

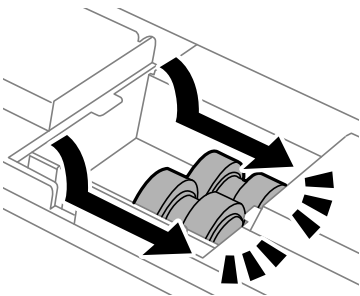

Nota:

Inseriu els rodets de recollida fent-los rodar per tal d'inserir-los suaument.

9. Torneu a posar la coberta de dins de la part posterior de la impressora.

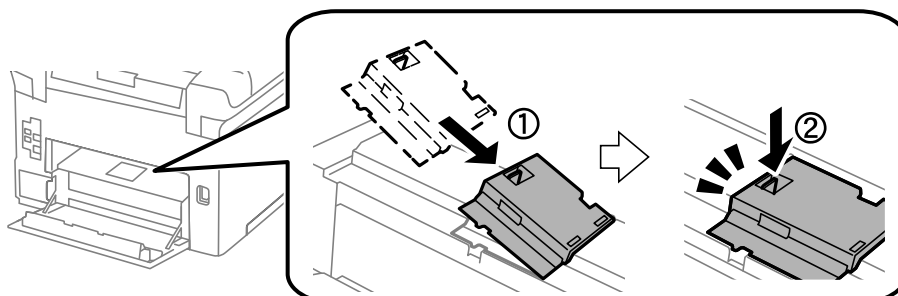

10. Inserir la unitat dúplex.

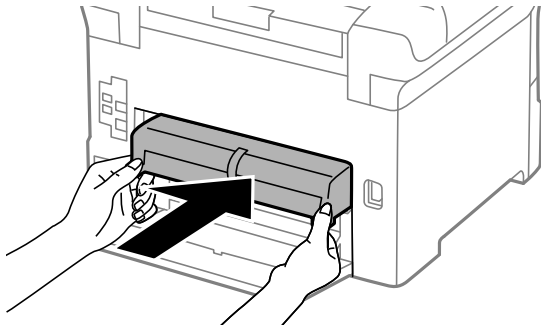

11. Tanqueu la tapa posterior.

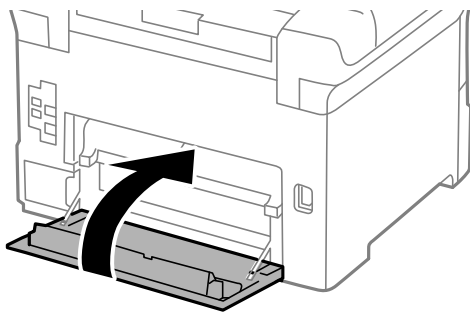

12. Deixeu anar la palanca del calaix de paper.

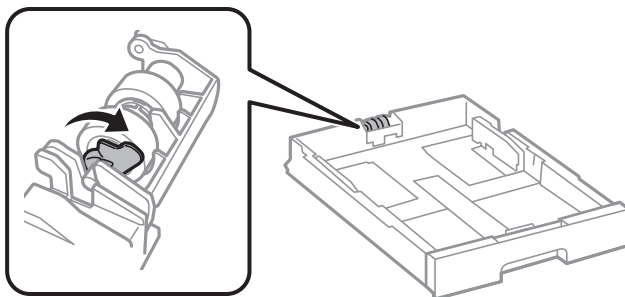

13. Feu lliscar els rodets de recollida cap a la palanca i, tot seguit, extraieu-los traient l'eix del suport.

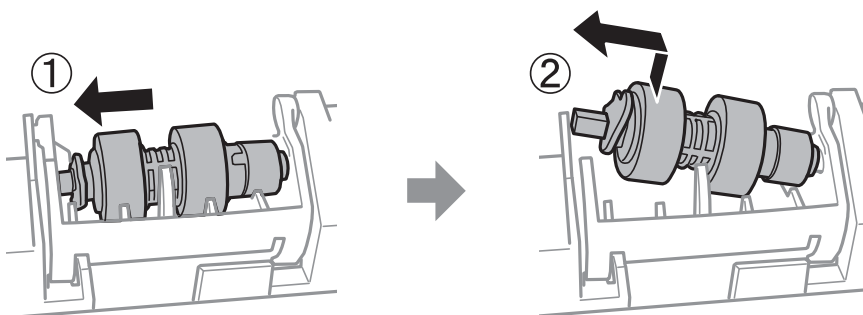

14. Inserir l'eix del nou rodet de recollida al forat en el suport i després feu lliscar l'eix al costat de la palanca al llarg de la ranura mentre el situeu de cara a la superfície plana de la part davantera.

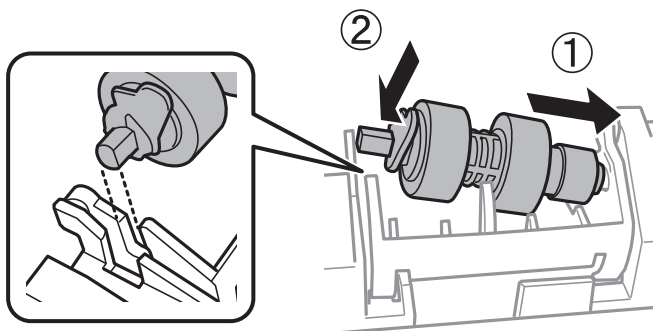

15. Bloquegeu la palanca.

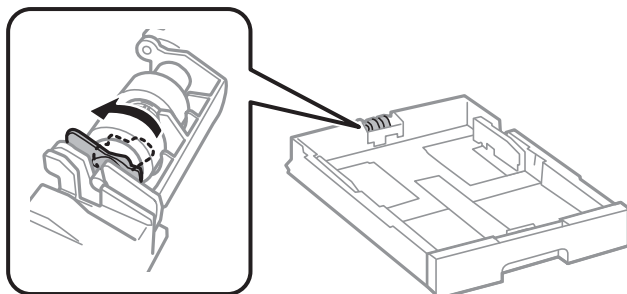

16. Inserir el calaix del paper.

17. Enceneu la impressora, seleccioneu **Configurac. > Mantenim. > Informació del rodet de recollida > Restablir comptador** i, a continuació, seleccioneu el calaix de paper en què heu substituït els rodets de recollida.

Informació relacionada

➔ [“Codis dels rodets de recollida” a la pàgina 393](#)

Substitució dels rodets de recollida de les unitats de calaix de paper del 2 al 4

Els rodets de recollida es poden substituir en dos llocs: a la part posterior de la impressora (dos rodets) i al calaix de paper (un rodet).

1. Apagueu la impressora prement el botó  i després desendolceu el cable d'alimentació.

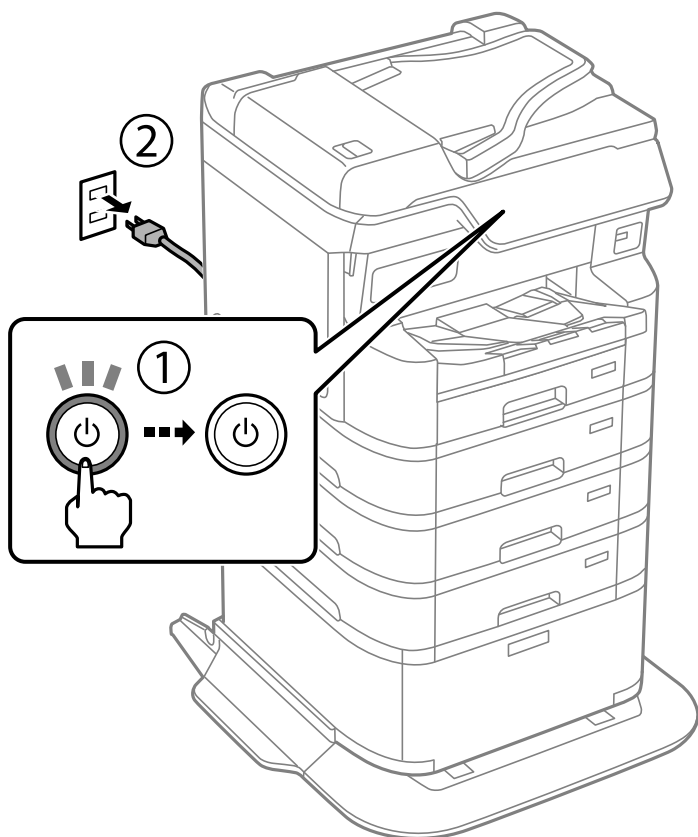

2. Traieu els nous rodets de recollida del paquet.

! **Important:**

- ❑ Els rodets de recollida per al calaix de paper 1 i els calaixos de paper del 2 al 4 són diferents. Comproveu la direcció de la fletxa que hi ha al centre dels rodets de recollida i assegureu-vos que els rodets de recollida siguin els corresponents als calaixos de paper del 2 al 4. Si connecteu uns corrons incorrectes, pot ser que la impressora no alimenti el paper.

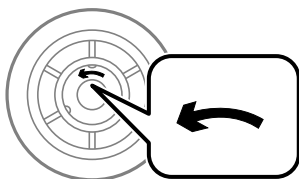

- ❑ Aneu amb compte de no tocar la superfície dels rodets de recollida. Si s'acumula pols a la superfície dels rodets de recollida, netegeu-los amb un drap suau i humit. Amb un drap sec es podria malmetre la superfície dels corrons.

3. Estireu el calaix de paper del qual voleu substituir els rodets.

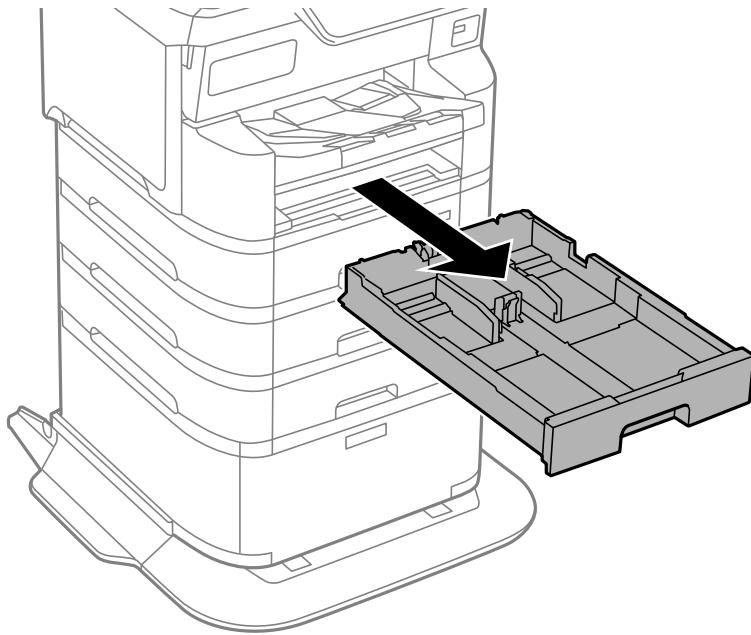

4. Doneu-li la volta a la impressora i obriu la tapa posterior.

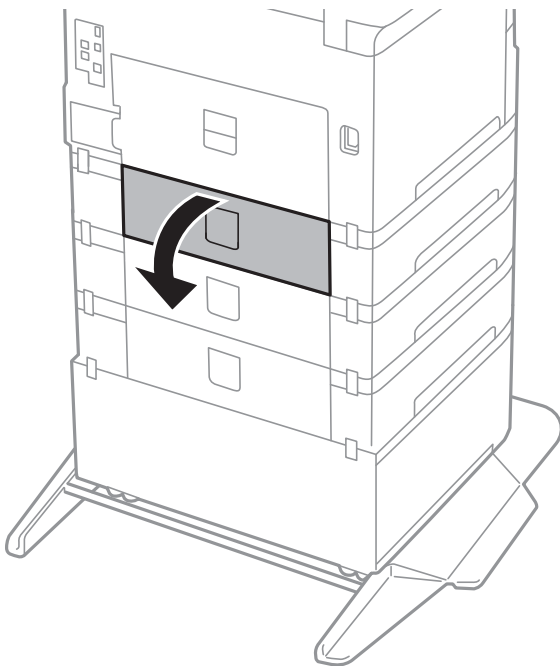

5. Feu servir un tornavís per treure els cargols i traieu la coberta de la part posterior a l'interior de la impressora.

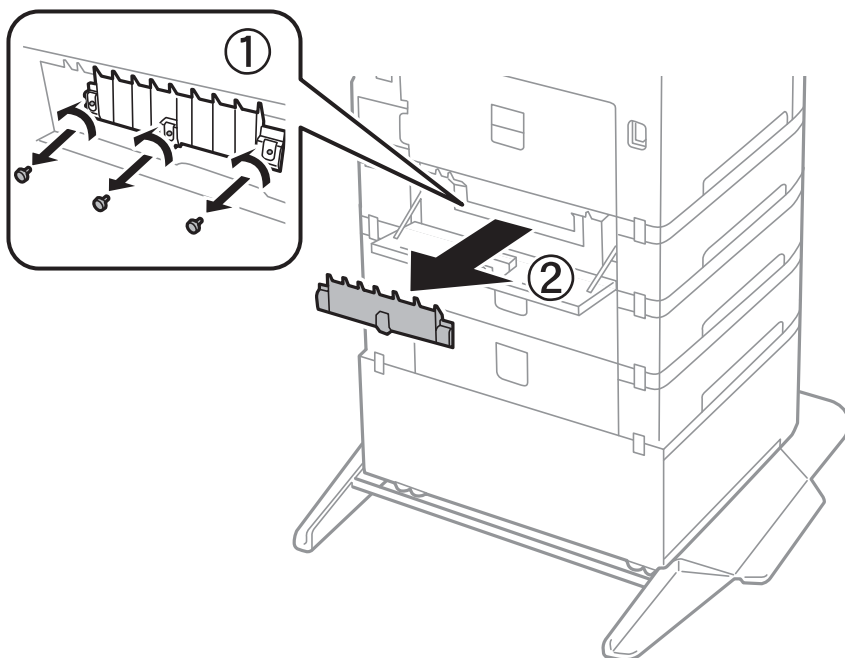

6. Estireu els dos rodets de recollida usats cap a fora i traieu-los.

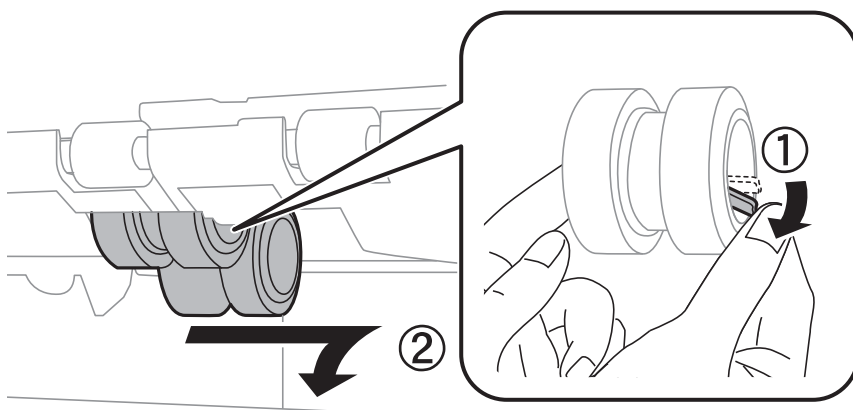

7. Inserir dos rodets de recollida nous fins que sentiu un clic.

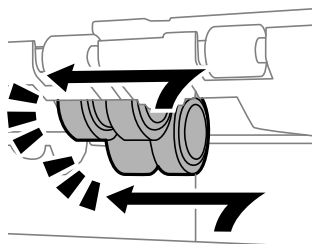

Nota:

Inseriu els rodets de recollida fent-los rodar per tal d'inserir-los suaument.

8. Colleu els cargols per tornar a col·locar la tapa.

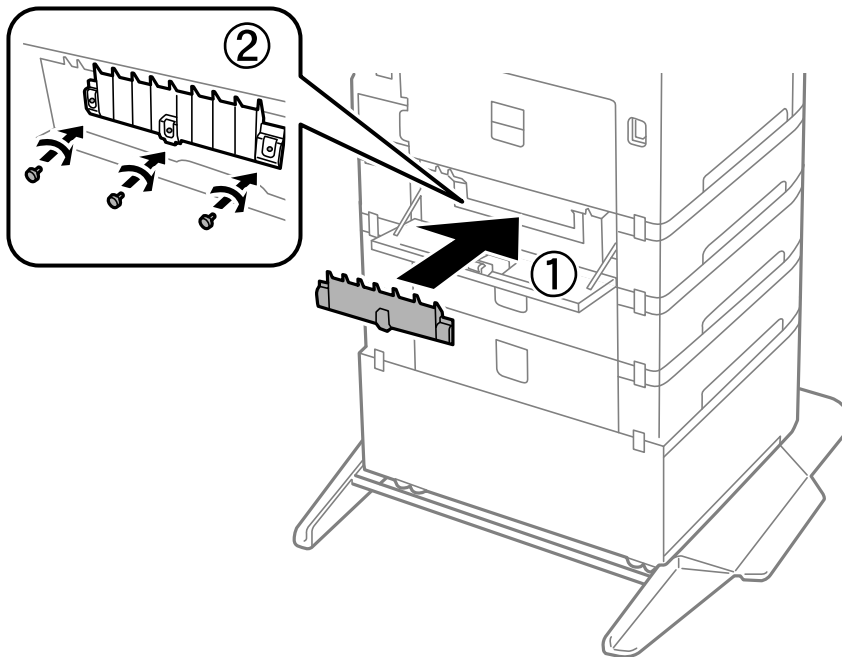

9. Tanqueu la tapa posterior.

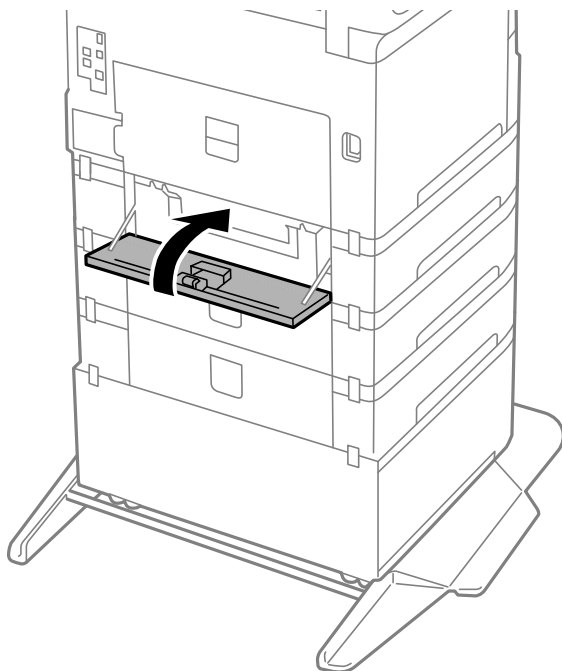

10. Deixeu anar la palanca.

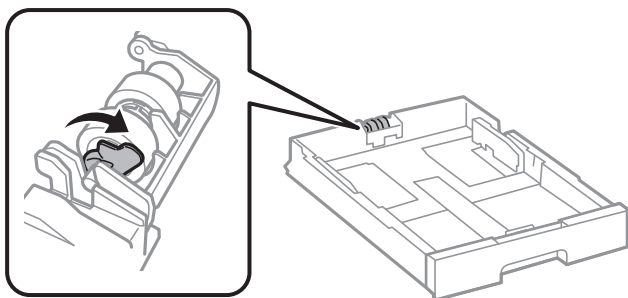

11. Feu lliscar els rodets de recollida cap a la palanca i, tot seguit, extraieu-los traient l'eix del suport.

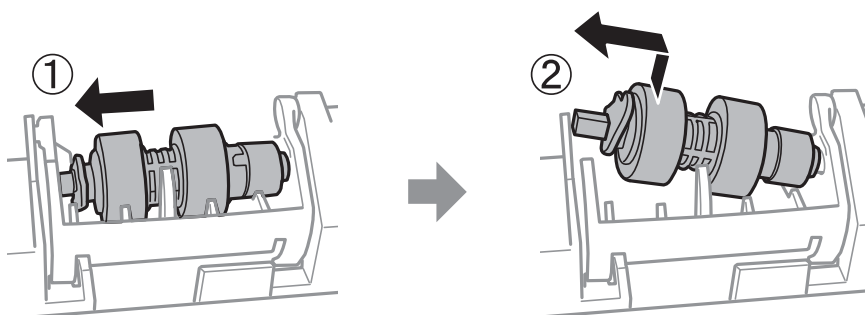

12. Inseriu l'eix del nou rodet de recollida al forat en el suport i després feu lliscar l'eix al costat de la palanca al llarg de la ranura mentre el situeu de cara a la superfície plana de la part davantera.

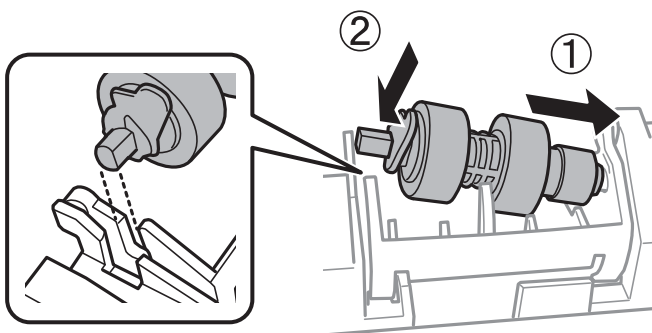

13. Bloquegeu la palanca.

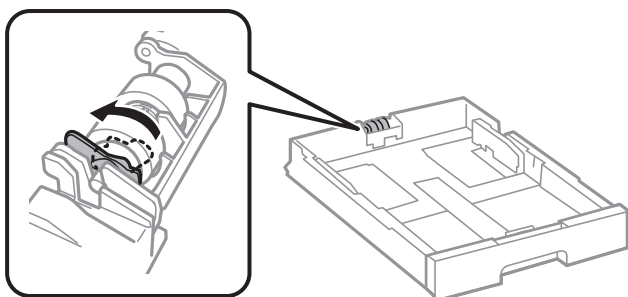

14. Inseriu el calaix del paper.

15. Enceneu la impressora, seleccioneu **Configurac.** > **Mantenim.** > **Informació del rodet de recollida** > **Restablir comptador** i, a continuació, seleccioneu el calaix de paper en què heu substituït els rodets de recollida.

Informació relacionada

➔ [“Codis dels rodets de recollida” a la pàgina 393](#)

La impressora no funciona com s'esperava

La impressora no s'encén o apaga

L'alimentació no s'encén

Es poden considerar les següents causes.

■ El cable d'alimentació no està endollat correctament a la presa de corrent.

Solucions

Assegureu-vos que el cable d'alimentació estigui ben endollat.

■ El botó no s'ha premut durant el temps necessari.



Solucions

Manteniu premut el botó  una mica més de temps.

L'alimentació no s'apaga

■ El botó no s'ha premut durant el temps necessari.

Solucions

Manteniu premut el botó  una mica més de temps. Si tampoc no podeu apagar la impressora, desendollegeu el cable. Per prevenir que s'assequi la tinta del capçal d'impressió, enceneu i apagueu la impressora prement el botó .

L'alimentació s'apaga automàticament

■ La característica Configuració d'apagada o Temp. apagada està activada.

Solucions

- Seleccioneu **Configurac.** > **Configuració general** > **Conf. bàsica** > **Configuració d'apagada** i després desactiveu la configuració **Apaga en cas d'inactivitat** i **Apaga si es desconnecta**.
- Seleccioneu **Configurac.** > **Configuració general** > **Conf. bàsica** i després desactiveu la configuració **Temp. apagada**.

Nota:

El vostre producte pot tenir la funció **Configuració d'apagada** o **Temp. apagada** en funció de la ubicació de compra.

La impressora s'apaga durant l'ús

■ S'ha activat la funció de protecció contra sobreintensitats.

Solucions

Desconnecteu i connecteu el cable d'alimentació i torneu a engegar la impressora. Si el problema no s'arregla, contacteu amb el servei d'assistència d'Epson.

El funcionament és lent

La impressió és massa lenta

Es poden considerar les següents causes.

■ S'estan executant aplicacions innecessàries.

Solucions

Tanqueu les aplicacions innecessàries del vostre ordinador o dispositiu mòbil.

■ La qualitat d'impressió està definida a alta.

Solucions

Baixeu l'ajust de qualitat.

■ La impressió bidireccional està desactivada.

Solucions

Activeu la configuració bidireccional (o d'alta velocitat). Si està activada aquesta opció, el capçal d'impressió imprimeix movent-se en ambdues direccions i la velocitat d'impressió augmenta.

Tauler de control

Seleccioneu **Configurac.** > **Configuració general** > **Configuració d'impressora**, i a continuació activeu **Bidireccional**.

Windows

Seleccioneu **Impressió bidireccional** a la pestanya **Més opcions** del controlador de la impressora.

Mac OS

Seleccioneu **Preferències del Sistema** al menú Apple > **Impressores i Escàners** (o **Impressió i Escaneig, Impressió i Fax**) i després seleccioneu la impressora. Feu clic a **Opcions i recanvis** > **Opcions** (o **Controlador**). Seleccioneu **On** com a configuració de l'opció **Impressió bidireccional**.

■ Mode silenciós està activat.

Solucions

Desactiveu **Mode silenciós**. La velocitat d'impressió disminueix quan la impressora funciona en **Mode silenciós**.

- Tauler de control

Seleccioneu  a la pantalla d'inici i, a continuació, seleccioneu **Apag**.

- Windows

Seleccioneu **Desactivat** com a configuració de l'opció **Mode silenciós** a la pestanya **Més opcions** del controlador de la impressora.

- Mac OS

Seleccioneu **Preferències del sistema** al menú Apple > **Impressores i escàners** (o **Impressió i Escaneig, Impressió i Fax**), i després seleccioneu la impressora. Feu clic a **Opcions i recanvis** > **Opcions** (o **Controlador**). Seleccioneu **Off** com a configuració de l'opció **Mode silenciós**.

■ **L'assecat triga un temps per a la impressió a doble cara.**

Solucions

Per a la impressió a doble cara, una cara del paper s'imprimeix i s'asseca i després s'imprimeix l'altre costat. Com que el temps d'assecat varia en funció de l'entorn, com ara la temperatura o la humitat, o les dades d'impressió, la velocitat d'impressió pot ser més lenta.

La impressió perd velocitat radicalment durant la impressió continua

■ **La funció que evita que el mecanisme de la impressora se sobreescalfi i es malmeti està en funcionament.**

Solucions

Podeu seguir imprimint. Per tornar a la velocitat d'impressió normal, deixeu la impressora inactiva durant, com a mínim, 30 minuts. La velocitat d'impressió no torna a la normalitat si l'alimentació no està encesa.

La impressió va massa lenta mentre s'utilitza el controlador de la impressora PostScript

■ **La qualitat d'impressió està definida a alta.**

Solucions

Definiu la configuració de **Print Quality** com a **Fast** al controlador de la impressora.

La velocitat d'escaneig és lenta

■ **Escaneig amb una resolució alta.**

Solucions

Proveu d'escanejar a una resolució inferior.

La pantalla LCD és negra

■ La impressora és en mode de repòs.

Solucions

Toqueu a qualsevol lloc de la pantalla LCD per tornar-la al seu estat anterior.

➔ [“Reactiva:” a la pàgina 407](#)

La pantalla tàctil no respon

Es poden considerar les següents causes.

■ S'ha apegat una làmina protectora a la pantalla tàctil.

Solucions

Si enganxeu una làmina protectora a la pantalla tàctil, és possible que la pantalla tàctil òptica no respongui. Retireu la làmina.

■ La pantalla té taques.

Solucions

Apagueu la impressora, i a continuació netegeu la pantalla amb un drap suau i sec. Si la pantalla està tacada de tinta, és possible que no respongui.

No es pot operar des del tauler de control

■ Per fer servir les funcions dels productes quan Control d'accés està establert, heu d'iniciar sessió com a usuari registrat.

Solucions

Si desconeixeu la contrasenya, poseu-vos en contacte amb l'administrador de la impressora.

Es mostra "x" a la pantalla i no podeu seleccionar fotos

■ No s'admet el fitxer d'imatge.

Solucions

Si el producte no pot reconèixer el fitxer d'imatge, apareix el signe "x" a la pantalla LCD. Utilitzeu fitxer admesos pel producte.

➔ [“Especificacions de les dades compatibles” a la pàgina 452](#)

■ El nom del fitxer és massa llarg per ser reconegut per la impressora.

Solucions

Podeu imprimir fotos desant els fitxers d'imatge des del dispositiu de memòria al vostre ordinador o dispositius mòbils. Per als dispositius mòbils, podeu imprimir mitjançant Epson Smart Panel.

La impressió s'ha pausat

■ Les tapes de la impressora estan obertes.

Solucions

Tanqueu les cobertes si les havíeu obert durant la impressió.

El dispositiu de memòria no es reconeix

■ El dispositiu de memòria està desactivat.

Solucions

Al tauler de control, seleccioneu **Configurac. > Configuració general > Configuració d'impressora > Interfície del dispositiu de memòria**, i activeu el dispositiu de memòria.

No es poden desar dades en un dispositiu de memòria

Es poden considerar les següents causes.

■ No s'ha definit l'ajust per a desar a un dispositiu de memòria.

Solucions

Seccioenu **Configurac. > Configuració general > Conf. fax > Configuració de recepció > Configuració desa./reenv.** a la pantalla d'inici. Seleccioneu l'element que vulgueu eliminar i, a continuació, feu clic a **Desa a disp. mem.** des de **Crea carpeta per desar**. No podeu utilitzar la memòria externa tret que establi aquesta configuració.

■ El dispositiu de memòria està protegit contra escriptura.

Solucions

Desactiveu la protecció contra escriptura al dispositiu de memòria.

■ No hi ha prou espai lliure a la memòria del dispositiu.

Solucions

Elimineu dades innecessàries o inseriu un altre dispositiu de memòria.

Funciona fent molt de soroll

■ Mode silenciós està desactivat a la impressora.

Solucions

Si la impressora funciona fa molt de soroll, activeu el **Mode silenciós**. Si activeu aquesta funció, es pot alentir la velocitat d'impressió.

- Tauler de control

Seleccioneu  a la pantalla d'inici i, a continuació, seleccioneu **Eng.**.

- Windows

Seleccioneu **Activat** com a configuració de **Mode silenciós** a la pestanya **Més opcions** del controlador de la impressora.

❑ Mac OS

Seleccioneu **Preferències del sistema** al menú Apple > **Impressores i escàners** (o **Impressió i Escaneig, Impressió i Fax**), i després seleccioneu la impressora. Feu clic a **Opcions i recanvis** > **Opcions** (o **Controlador**). Seleccioneu On com a configuració de l'opció **Mode silenciós**.

La data i l'hora són incorrectes

■ Error produït a l'alimentació elèctrica.

Solucions

Si hi ha una interrupció del subministrament elèctric a causa d'un llamp o si fa massa temps que està apagat, el rellotge pot mostrar l'hora incorrecta. Ajusteu la data i l'hora correctes a **Configurac.** > **Configuració general** > **Conf. bàsica** > **Configuració Data/hora** al tauler de control.

El certificat arrel necessita actualitzar-se

■ El certificat arrel ha caducat.

Solucions

Executeu Web Config, seleccioneu la pestanya **Network Security** > **Root Certificate Update** i, a continuació, actualitzeu el certificat arrel.

➔ [“Aplicació per a la configuració de funcions d'impressora \(Web Config\)” a la pàgina 401](#)

El menú Paràmetres d'impressió no es mostra (Mac OS)

■ El controlador d'impressora Epson no s'ha instal·lat correctament.

Solucions

Si el menú **Paràmetres d'impressió** no es mostra a macOS Catalina (10.15) o posterior, macOS High Sierra (10.13), macOS Sierra (10.12), OS X El Capitan (10.11), OS X Yosemite (10.10), OS X Mavericks (10.9), vol dir que el controlador d'impressora Epson no s'ha instal·lat correctament. Habiliteu-lo des del menú següent.

Seleccioneu **Preferències del Sistema** (o **Configuració del Sistema**) al menú Apple menú > **Impressores i Escàners** (o **Impressió i Escaneig, Impressió i Fax**), traieu la impressora i després torneu-la a afegir.

macOS Mojave (10.14) no pot accedir a **Paràmetres d'impressió** des d'aplicacions creades per Apple com ara TextEdit.

➔ [“Afegir una impressora Epson original \(només per a Mac OS\)” a la pàgina 294](#)

Es fan còpies o s'envien faxes de manera no intencionada

■ Objectes estranys toquen la pantalla tàctil.

Solucions

Seleccioneu **Configurac.** > **Configuració general** > **Conf. bàsica** > **Reactiva** i, a continuació, desactiveu **Toqueu la pantalla LCD per activar-la**. La impressora no sortirà del mode de suspensió (estalvi d'energia) fins que premeu el botó .

El número de fax del remitent no es mostra

■ El número de fax del remitent no està configurat a la màquina del remitent.

Solucions

És possible que el remitent no hagi configurat el número de fax. Poseu-vos en contacte amb el remitent.

El número de fax del remitent que apareix als faxos rebuts és incorrecte

■ El número de fax del remitent configurat a l'aparell del remitent és incorrecte.

Solucions

És possible que el remitent hagi configurat el número de fax incorrectament. Poseu-vos en contacte amb el remitent.

No es poden fer trucades al telèfon connectat

Poseu-vos en contacte amb l'administrador de la impressora per comprovar la connexió del telèfon extern i la configuració d'impressora. Els administradors d'impressores, consulteu la secció següent per atendre els problemes amb el fax.

[“No es pot trucar al telèfon connectat” a la pàgina 143](#)

El contestador automàtic no respon a les trucades

■ El nombre de tons de trucada del contestador automàtic s'ha definit igual o superior que a la configuració de la impressora Tons abans de respondre.

Solucions

Definiu un nombre de tons de trucada per al contestador automàtic inferior a **Tons abans de respondre** de la impressora.

Per comprovar l'estat de la configuració del fax, imprimeu una **Llista de configuració fax**. Podeu accedir al menú des del tauler de control de la impressora tal com es descriu a continuació.

Fax >  (Més) > **Informe de fax** > **Llista de configuració fax**

■ El contestador automàtic no respon a les trucades de veu després de provar les solucions anteriors

Solucions

Si no podeu solucionar el problema, poseu-vos en contacte amb l'administrador de la impressora. Els administradors d'impressores, consulteu la secció següent per atendre els problemes amb el fax.

[“El contestador automàtic no respon a les trucades” a la pàgina 144](#)

S'han rebut molts faxos brossa

Poseu-vos en contacte amb l'administrador de la impressora per revisar la configuració d'impressora. Els administradors d'impressores, consulteu la secció següent per atendre els problemes amb el fax.

[“S'han rebut molts faxos brossa” a la pàgina 144](#)

No es pot solucionar el problema

Si encara no podeu resoldre el problema després de provar totes les solucions, poseu-vos en contacte amb l'assistència d'Epson.

Si no podeu resoldre problemes de còpia o impressió, consulteu la informació relacionada a continuació.

No es poden resoldre problemes d'impressió

Si no podeu resoldre problemes de còpia o impressió, tracteu les següents solucions en ordre des del principi fins que resoleu el problema.

- Assegureu-vos que el tipus de paper carregat i el tipus de paper configurat en la impressora coincideixen amb la configuració del tipus de paper del controlador d'impressora.

[“Configuració del tipus i mida del paper” a la pàgina 149](#)

- Utilitzeu una configuració de qualitat superior al tauler de control o al controlador de la impressora.
- Reinstal·leu el cartutx de tinta ja instal·lat a la impressora.

La reinstal·lació del cartutx de tinta pot eliminar l'obstrucció dels capçals d'impressió i fer que la tinta flueixi millor.

No obstant, ja que reinstal·lar el cartutx de tinta consumeix tinta, es possible que es mostri un missatge demanant-vos si voleu reemplaçar el cartutx de tinta en funció de la tinta que resti.

[“Substitució dels cartutxos de tinta” a la pàgina 360](#)

- Alineu el capçal d'impressió.

[“Alineació de les línies” a la pàgina 285](#)

- Realitzeu una comprovació dels injectors per comprovar si els injectors del capçal d'impressió estan bloquejats.

Si falten segments en el patró de comprovació dels injectors, és possible que els injectors estiguin obstruïts. Repetiu la neteja del capçal i la comprovació dels injectors 4 de forma alternada i comproveu si s'ha eliminat l'obstrucció.

Tingueu en compte que la neteja del capçal d'impressió utilitza una mica de tinta.

[“Comprovació i neteja del capçal d'impressió” a la pàgina 283](#)

- Apagueu la impressora, espereu almenys 6 hores, i després comproveu si s'ha eliminat l'obstrucció.

Quan el problema és l'obstrucció, deixar d'imprimir durant un temps pot resoldre el problema.

Mentre la impressora està apagada podeu comprovar els elements següents.

- Comproveu que utilitzeu cartutxos de tinta originals d'Epson.

Intenteu fer servir cartutxos originals d'Epson. Aquest producte s'ha dissenyat per ajustar colors mitjançant cartutxos originals d'Epson. L'ús de cartutxos no originals d'Epson pot reduir la qualitat de la impressió.

[“Codis dels cartutxos de tinta” a la pàgina 392](#)

- Assegureu-vos que no queden fragments de paper a l'interior de la impressora.

Quan retireu el paper, no toqueu la pel·lícula translúcida amb la mà ni amb el paper.

- Comproveu del paper.

Comproveu si el paper està corbat o si s'ha carregat amb la cara imprimible en la direcció incorrecta.

[“Precaucions en la manipulació del paper” a la pàgina 148](#)

[“Paper i capacitats disponibles” a la pàgina 385](#)

[“Tipus de paper disponibles” a la pàgina 391](#)

- Assegureu-vos que no esteu utilitzant un cartutx de tinta antic.

Per obtenir els millors resultats, Epson recomana utilitzar els cartutxos de tinta abans de la data de caducitat impresa al paquet, o en els sis mesos següents a l'obertura del paquet, el que es produeixi primer.

Si no podeu resoldre el problema amb la comprovació de les solucions anteriors, és possible que necessiteu sol·licitar reparacions. Contacteu amb el suport tècnic d'Epson.

Informació relacionada

- ➔ [“Abans de contactar amb Epson” a la pàgina 534](#)
- ➔ [“Contactar amb l'assistència d'Epson” a la pàgina 534](#)

Informació del producte

| | |
|--|-----|
| Informació del paper. | 385 |
| Informació de productes consumibles. | 392 |
| Informació sobre els elements opcionals. | 393 |
| Informació del programari. | 393 |
| Configuració de la llista de menús. | 405 |
| Especificacions del producte. | 444 |
| Especificacions de les opcions. | 462 |
| Informació sobre normatives. | 462 |

Informació del paper

Paper i capacitats disponibles

Paper Epson original

Per assegurar una impressió de qualitat, Epson recomana fer servir paper Epson original.

Nota:

- El paper original d'Epson no està disponible quan s'imprimeix amb el controlador d'impressora Epson universal.
- La disponibilitat dels papers varia segons la ubicació. Per obtenir la informació més recent sobre els papers disponibles a la vostra àrea, contacteu amb el suport tècnic d'Epson.
- Consulteu el següent per obtenir més informació sobre els tipus de paper disponibles per imprimir a doble cara.
[“Paper per a impressió a dues cares” a la pàgina 391](#)
- Per imprimir en paper Epson original amb una mida definida per l'usuari, només hi ha disponible la configuració de qualitat d'impressió **Estàndard** o **Normal**. Tot i que alguns controladors us permeten seleccionar una millor qualitat d'impressió, les impressions s'imprimiran amb la configuració **Estàndard** o **Normal**.

Paper adequat per imprimir documents

| Nom del suport | Mida | Capacitat de càrrega (fulls) | | |
|----------------------------------|------|------------------------------|-----------------------|-----------------|
| | | Calaix de paper 1 | Calaix de paper 2 a 4 | Safata de paper |
| Epson Business Paper | A4 | 250 | 500 | 85 |
| Epson Bright White Paper | A3 | 200 | 400 | 40 |
| Epson Bright White Ink Jet Paper | A4 | 200 | 400 | 40 |

Paper adequat per imprimir documents i fotografies

| Nom del suport | Mida | Capacitat de càrrega (fulls) | | |
|-----------------------------------|---------|------------------------------|-----------------------|-----------------|
| | | Calaix de paper 1 | Calaix de paper 2 a 4 | Safata de paper |
| Epson Photo Quality Ink Jet Paper | A3+, A3 | - | - | 50 |
| | A4 | - | - | 70 |
| Epson Matte Paper-Heavyweight | A3+, A3 | - | - | 10 |
| | A4 | - | - | 20 |

Paper adequat per imprimir fotos

| Nom del suport | Mida | Capacitat de càrrega (fulls) | | |
|-------------------------------------|--|------------------------------|-----------------------|-----------------|
| | | Calaix de paper 1 | Calaix de paper 2 a 4 | Safata de paper |
| Epson Ultra Glossy Photo Paper | A4, 13×18 cm (5×7in.), 10×15 cm (4×6 in.) | - | - | 20 |
| Epson Premium Glossy Photo Paper | A3+, A3 | - | - | 10 |
| | A4, 13×18 cm (5×7in.), 10×15 cm (4×6 in.) | - | - | 20 |
| Epson Premium Semigloss Photo Paper | A3+, A3 | - | - | 10 |
| | A4, 10×15 cm (4×6 in.) | - | - | 20 |
| Epson Photo Paper Glossy | A3+, A3 | - | - | 10 |
| | A4, 13×18 cm (5×7in.), 10×15 cm (4×6 in.) | - | - | 20 |

Altres tipus de paper

| Nom del suport | Mida | Capacitat de càrrega (fulls) | | |
|--|------|------------------------------|-----------------------|-----------------|
| | | Calaix de paper 1 | Calaix de paper 2 a 4 | Safata de paper |
| Epson Photo Quality Self Adhesive Sheets | A4 | - | - | 1 |

Paper disponible comercialment

Nota:

- 8,5 × 13 polz., Legal Índia 8K (270 × 390 mm), 16K (195 × 270 mm) i les mides de mitja carta no estan disponibles si imprimeu amb el controlador d'impressora PostScript.
- Consulteu el següent per obtenir més informació sobre els tipus de paper disponibles per imprimir a doble cara.
[“Paper per a impressió a dues cares” a la pàgina 391](#)

Papers normals

| Nom del suport | Mida | Capacitat de càrrega (fulls) | | |
|-------------------------------|--|------------------------------|-----------------------|----------------------|
| | | Calaix de paper 1 | Calaix de paper 2 a 4 | Safata de paper |
| Paper normal, paper de còpia | A3+ | – | – | 50 |
| Paper preimprès* ¹ | A3, B4 | 250 * ² | 500 * ² | 50 |
| Capçalera | A4 | 250 * ² | 500 * ² | 85 |
| Paper de color | A5 | | | |
| Paper reciclat | B5 | | | |
| Paper normal d'alta qualitat | Executiu | | | |
| | Legal | | | |
| | Carta | | | |
| | US B (11 × 17 polz.)* ³ | | | |
| | 16K (195 × 270 mm)* ⁴ | | | |
| | 8K (270 × 390 mm)* ⁴ | | | |
| | Legal Índia * ⁴ | | | |
| | 8,5 × 13 polz.* ⁴ | | | |
| | A6 | 250 * ² | – | 85 |
| | B6 | | | |
| | Mitja carta * ³ * ⁴ | | | |
| | Definit per l'usuari (mm) 100 a 297×148 a 431,8 | 250 * ² | – | 50 |
| | Definit per l'usuari (mm) 148 a 297×210 a 431,8 | 250 * ² | 500 * ² | 50 |
| | Definit per l'usuari (mm) 55 a 329×127 a 1.200 | – | – | 50 (1)* ⁵ |

*1 Paper en el qual s'imprimeixen diversos formularis, com ara rebuts.

*2 Podeu carregar paper fins a la línia indicada pel símbol de triangle dins la guia de vores.

*3 No podeu imprimir des del controlador de la impressora.

*4 No podeu imprimir des d'un controlador de la impressora PostScript.

*5 Els nombres entre parèntesi () indiquen la capacitat de càrrega per a longituds de 431,9 mm o més.

Papers gruixuts

| Nom del suport | Mida | Capacitat de càrrega (fulls) | | |
|--|---|------------------------------|-----------------------|----------------------|
| | | Calaix de paper 1 | Calaix de paper 2 a 4 | Safata de paper |
| Paper gruixut (de 91 a 150 g/m ²) | A3+ | – | – | 20 |
| | A3 B4 8K (270 × 390 mm) ^{*2} US B (11 × 17 polz.) ^{*1} | 150 ^{*4} | 250 ^{*4} | 20 |
| | Legal Legal Índia ^{*2} 8,5 × 13 polz. ^{*2} | 150 ^{*4} | 250 ^{*4} | 40 |
| | Carta A4 Executiu B5 A5 16K (195 × 270 mm) ^{*2} | | 300 ^{*4} | 40 |
| | B6 A6 Mitja carta ^{* 1*2} | 150 ^{*4} | – | 40 |
| | Definit per l'usuari (mm) 100 a 297×148 a 431,8 | 150 ^{*4} | – | 20 |
| | Definit per l'usuari (mm) 148 a 297×210 a 431,8 | 150 ^{*4} | 250 ^{*4} | 20 |
| | Definit per l'usuari (mm) 55 a 329×127 a 1.200 | – | – | 20 (1) ^{*3} |

| Nom del suport | Mida | Capacitat de càrrega (fulls) | | |
|---|---|------------------------------|-----------------------|----------------------|
| | | Calaix de paper 1 | Calaix de paper 2 a 4 | Safata de paper |
| Paper gruixut (de 151 a 200 g/m ²) | A3+ | – | – | 15 |
| | A3 8K (270 × 390 mm) ^{*2} US B (11 × 17 polz.) ^{*1} | 120 ^{*4} | 200 ^{*4} | 15 |
| | B4 Legal Legal Índia ^{*2} 8,5 × 13 polz. ^{*2} | 120 ^{*4} | 200 ^{*4} | 30 |
| | Carta A4 Executiu B5 A5 16K (195 × 270 mm) ^{*2} | | 250 ^{*4} | 30 |
| | B6 A6 Mitja carta ^{*1*2} | 120 ^{*4} | – | 30 |
| | Definit per l'usuari (mm) 100 a 297×148 a 431,8 | 120 ^{*4} | – | 15 |
| | Definit per l'usuari (mm) 148 a 297×210 a 431,8 | – | 200 ^{*4} | 15 |
| | Definit per l'usuari (mm) 55 a 329×127 a 1.200 | – | – | 15 (1) ^{*3} |

| Nom del suport | Mida | Capacitat de càrrega (fulls) | | |
|---|--|------------------------------|-----------------------|----------------------|
| | | Calaix de paper 1 | Calaix de paper 2 a 4 | Safata de paper |
| Paper gruixut (de 201 a 256 g/m ²) | A3+ A3 B4 8K (270 × 390 mm) ^{*2} US B (11 × 17 polz.) ^{*1} | – | – | 10 |
| | Legal Carta 8,5 × 13 polz. ^{*2} A4 Executiu B5 A5 Mitja carta ^{*1*2} B6 A6 16K (195 × 270 mm) ^{*2} Legal Índia ^{*2} | – | – | 20 |
| | Definit per l'usuari (mm) 55 a 329 × 127 a 1.200 | – | – | 15 (1) ^{*3} |

*1 No podeu imprimir des del controlador de la impressora.

*2 No podeu imprimir des d'un controlador de la impressora PostScript.

*3 Els nombres entre parèntesi () indiquen la capacitat de càrrega per a longituds de 431,9 mm o més.

*4 Podeu carregar paper fins a la línia indicada pel símbol de triangle dins la guia de vores.

Sobre

| Nom del suport | Mida | Capacitat de càrrega (sobres) | | |
|----------------|----------------------------------|-------------------------------|-----------------------|-----------------|
| | | Calaix de paper 1 | Calaix de paper 2 a 4 | Safata de paper |
| Sobre | Sobre #10, Sobre DL, Sobre C6 | – | – | 10 |
| | Sobre C4 | – | – | 1 |

Paper per a impressió a dues cares

Paper Epson original

- Epson Business Paper
- Epson Bright White Paper
- Epson Bright White Ink Jet Paper

Informació relacionada

➔ [“Paper i capacitats disponibles” a la pàgina 385](#)

Paper disponible comercialment

- Paper normal, paper de còpia, paper preimprès, capçalera, paper de color, paper reciclat, paper normal d'alta qualitat*¹
- Paper gruixut (91 a 150 g/m²)*¹
- Paper gruixut (151 a 200 g/m²)*²
- Paper gruixut (201 a 256 g/m²)*²

*1 Els papers de mida A3+, mitja carta, A6 i B6 no són compatibles amb la impressió automàtica a doble cara.

Per a la impressió automàtica a doble cara amb mida de paper Definit per l'usuari, podeu utilitzar mides de paper de 148 a 297×210 a 431,8 mm.

*2 Només impressió manual a doble cara.

Informació relacionada

➔ [“Paper i capacitats disponibles” a la pàgina 385](#)

Tipus de paper disponibles

No utilitzeu els tipus de paper següents. Si imprimeu amb aquests tipus de paper, podria haver-hi un embús de paper i la tinta podria tacar l'imprès.

- Papers ondulats
- Papers trencats o tallats
- Papers doblegats
- Papers humits
- Papers massa gruixuts o massa fins
- Papers amb enganxines

No utilitzeu els sobres següents. Si imprimeu amb aquests sobres, podria haver-hi un embús de paper i la tinta podria tacar l'imprès.

- No utilitzeu sobres rebregats o doblegats
- Sobres amb superfícies adhesives a la llengüeta ni sobres amb finestreta

- Sobres massa fins

Podrien rebregar-se durant la impressió.

Informació de productes consumibles

Codis dels cartutxos de tinta

A continuació teniu els codis dels cartutxos de tinta originals d'Epson.

Nota:

- Els codis dels cartutxos de tinta poden variar en funció de la ubicació. Per obtenir els codis correctes a la vostra àrea, contacteu amb el servei d'Epson.
- No tots els cartutxos estan disponibles a totes les regions.
- Encara que els cartutxos poden contenir materials reciclats, la funció i el rendiment del producte no es veuran afectats.
- Les especificacions i l'aspecte del cartutx de tinta estan subjectes a canvis sense previ avís per a fer-hi millores.

Per a Europa

| Mida | BK: Black (Negre) | C: Cyan (Cian) | M: Magenta | Y: Yellow (Groc) |
|------|-------------------|----------------|------------|------------------|
| XXL* | T14B1 | T14B2 | T14B3 | T14B4 |
| XL* | T13X1 | T13X2 | T13X3 | T13X4 |
| L* | T13W1 | T13W2 | T13W3 | T13W4 |

* Podeu utilitzar una barreja de diferents mides.

Els usuaris d'Europa poden visitar el lloc web següent per obtenir informació sobre el rendiment dels cartutxos de tinta d'Epson.

<http://www.epson.eu/pageyield>

Per a Àsia

| BK: Black (Negre) | C: Cyan (Cian) | M: Magenta | Y: Yellow (Groc) |
|-------------------|----------------|------------|------------------|
| T13R1 | T13R2 | T13R3 | T13R4 |

Epson recomana l'ús de cartutxos originals d'Epson. Epson no garanteix la qualitat ni la seguretat de tintes que no siguin autèntiques. L'ús de productes que no siguin d'Epson podria provocar danys que les garanties d'Epson no cobreixen i, sota algunes circumstàncies, podrien provocar un comportament irregular de la impressora. És possible que no es mostri la informació dels nivells de tinta de cartutxos que no siguin originals.

Codi de la unitat de manteniment

L'usuari pot adquirir i substituir la unitat de manteniment.

Epson recomana l'ús d'una unitat de manteniment original d'Epson.

A continuació teniu el codi de la caixa de manteniment original d'Epson.

T6714

Codis dels rodets de recollida

Epson recomana l'ús de rodets de recollida originals d'Epson.

A continuació teniu els codis corresponents.

Rodets de recollida de calaix de paper 1: S210048

Rodets de recollida de calaix de paper 2 a 4: S210049

Informació sobre els elements opcionals

Codis per als elements opcionals

| Element opcional | Codi |
|--------------------------------|------------|
| Authentication Device Table-P2 | C12C939531 |
| Optional Cassette Unit | C12C932611 |
| Optional Cabinet | C12C932891 |

Informació del programari

Aquesta secció introdueix algunes de les aplicacions disponibles per a la vostra impressora. Per accedir a una llista del programari compatible, vegeu la pàgina web d'Epson següent o inicieu l'Epson Software Updater per obtenir-ne una confirmació. Podeu descarregar les aplicacions més recents.

<http://www.epson.com>

Informació relacionada

➔ “Aplicació per actualitzar programari i microprogramari (Epson Software Updater)” a la pàgina 403

Aplicació per imprimir des de l'ordinador (Windows Controlador d'impressora)

El controlador de la impressora controla la impressora tenint en compte les ordres des d'una aplicació. Configurar el controlador de la impressora optimitza els resultats de les impressions. També es pot controlar l'estat de la impressora o mantenir-la en les millors condicions de funcionament amb la utilitat del controlador de la impressora.

Nota:

Podeu canviar l'idioma del controlador de la impressora. Seleccioneu l'idioma que voleu fer servir a l'opció **Idioma** de la pestanya **Manteniment**.

Accés al controlador de la impressora des d'aplicacions

Per definir configuracions que s'apliquin només a l'aplicació que esteu utilitzant, accediu al controlador de la impressora des de l'aplicació.

Feu clic a **Imprimeix** o **Configuració de la impressió** al menú **Fitxer**. Seleccioneu la impressora i feu clic a **Preferències** o **Propietats**.

Nota:

Les operacions són diferents segons l'aplicació. Per obtenir més informació, consulteu l'ajuda de l'aplicació.

Accés al controlador de la impressora des del tauler de control, etc.

Per fer que els ajustos s'apliquin a totes les aplicacions, seguiu els passos següents.

Windows 11

Feu clic al botó d'inici i, seguidament, seleccioneu **Configuració** > **Bluetooth i dispositius** > **Impressores i Escàners**. Feu clic en la impressora i, a continuació, seleccioneu **Propietats de la impressora**.

Windows 10/Windows Server 2022/Windows Server 2019/Windows Server 2016

Feu clic al botó **Iniciar** i, seguidament, seleccioneu **Sistema Windows** > **Tauler de control** > **Visualitza dispositius i impressores** a **Maquinari i so**. Feu clic amb el botó dret a la impressora o manteniu-la premuda i seleccioneu **Preferències d'impressió**.

Windows 8.1/Windows 8/Windows Server 2012 R2/Windows Server 2012

Seccioneu **Escriptori** > **Configuració** > **Tauler de control** > **Visualitza dispositius i impressores** a **Maquinari i so**. Feu clic amb el botó dret a la impressora o manteniu-la premuda i seleccioneu **Preferències d'impressió**.

Windows 7/Windows Server 2008 R2

Feu clic al botó **Inicia** i seleccioneu **Tauler de control** > **Visualitza dispositius i impressores** a **Maquinari i so**. A continuació, feu clic amb el botó dret a la impressora i seleccioneu **Preferències d'impressió**.

Windows Server 2008

Feu clic al botó **Inicia** i seleccioneu **Tauler de control** > **Impressores** a **Maquinari i so**. A continuació, feu clic amb el botó dret a la impressora i seleccioneu **Preferències d'impressió**.

Accés al controlador de la impressora des de la icona de la impressora a la barra de tasques

La icona de la impressora a la barra de tasques de l'escriptori és una icona d'accés directe que us permet accedir ràpidament al controlador de la impressora.

Si feu clic a la icona de la impressora i seleccioneu **Paràmetres de la impressora**, podeu accedir a la mateixa finestra de configuració de la impressora que es mostra al tauler de control. Si feu doble clic en aquesta icona, podeu comprovar l'estat de la impressora.

Nota:

*Si la icona de la impressora no apareix a la barra de tasques, accediu a la finestra del controlador d'impressora, feu clic a **Preferències de monitoratge** a la pestanya **Manteniment** i, a continuació, seleccioneu **Registreu la icona de drecera a la barra de tasques**.*

Inici de la utilitat

Accediu a la finestra del controlador de la impressora. Feu clic a la pestanya **Manteniment**.

Informació relacionada

➔ [“Opcions de menú del controlador de la impressora” a la pàgina 164](#)

Aplicació per imprimir des de l'ordinador (Mac OS Controlador d'impressora)

El controlador de la impressora controla la impressora tenint en compte les ordres des d'una aplicació. Configurar el controlador de la impressora optimitza els resultats de les impressions. També es pot controlar l'estat de la impressora o mantenir-la en les millors condicions de funcionament amb la utilitat del controlador de la impressora.

Accés al controlador de la impressora des d'aplicacions

Feu clic a **Format de pàgina** o **Imprimeix** al menú **Fitxer** de la vostra aplicació. Si cal, feu clic a **Mostrar els detalls** (o a ▼) per ampliar la finestra d'impressió.

Nota:

*En funció de l'aplicació que s'utilitzi, és possible que no es mostri **Format de pàgina** al menú **Fitxer**, i les operacions per mostrar la pantalla d'impressió poden ser diferents. Consulteu l'ajuda de l'aplicació per obtenir més detalls.*

Inici de la utilitat

Seleccioneu **Preferències del Sistema** (o **Configuració del Sistema**) al menú Apple > **Impressores i Escàners** (o **Impressió i Escaneig, Impressió i Fax**), i després seleccioneu la impressora. Feu clic a **Opcions i recanvis > Utilitat > Obrir la Utilitat Impressora**.

Informació relacionada

➔ [“Opcions de menú del controlador de la impressora” a la pàgina 193](#)

Guia per al controlador d'impressora Mac OS

Epson Printer Utility

Podeu executar una funció de manteniment, com ara la comprovació dels injectors o la neteja del capçal d'impressió, i en iniciar **EPSON Status Monitor**, podeu comprovar l'estat de la impressora i la informació sobre errors.

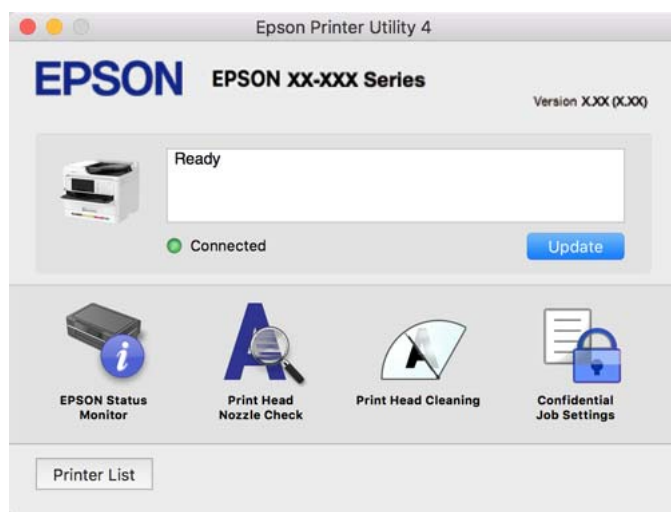

Aplicació compatible amb la impressió de tipus de lletra PostScript (Windows Controlador d'impressora PostScript)

El controlador d'impressora PostScript permet que la impressora rebí i interpreti instruccions en el llenguatge de descripció de pàgines enviat des de l'ordinador i imprimir de manera adequada. Aquesta opció és adequada per imprimir des d'aplicacions compatibles amb PostScript utilitzades per a DTP.

Accés al controlador de la impressora des d'aplicacions

Per definir configuracions que s'apliquin només a l'aplicació que esteu utilitzant, accediu al controlador de la impressora des de l'aplicació.

Feu clic a **Imprimeix** o **Configuració de la impressió** al menú **Fitxer**. Seleccioneu la impressora i feu clic a **Preferències** o **Propietats**.

Nota:

Les operacions són diferents segons l'aplicació. Per obtenir més informació, consulteu l'ajuda de l'aplicació.

Accés al controlador de la impressora des del tauler de control

Feu servir el tauler de control per configurar opcions que s'apliquin a totes les aplicacions.

Windows 11

Feu clic al botó d'inici i, seguidament, seleccioneu **Configuració > Bluetooth i dispositius > Impressores i Escàners**. Feu clic en la impressora i, a continuació, seleccioneu **Propietats de la impressora**.

Windows 10/Windows Server 2022/Windows Server 2019/Windows Server 2016

Feu clic al botó **Iniciar** i, seguidament, seleccioneu **Sistema Windows > Tauler de control > Visualitza dispositius i impressores a Maquinari i so**. Feu clic amb el botó dret a la impressora o manteniu-la premuda i seleccioneu **Preferències d'impressió**

Windows 8.1/Windows 8/Windows Server 2012 R2/Windows Server 2012

Seleccioneu **Escriptori > Configuració > Tauler de control > Visualitza dispositius i impressores a Maquinari i so**. Feu clic amb el botó dret a la impressora o manteniu-la premuda i seleccioneu **Preferències d'impressió**

Windows 7/Windows Server 2008 R2

Feu clic al botó **Inicia** i seleccioneu **Tauler de control > Visualitza dispositius i impressores a Maquinari i so**. A continuació, feu clic amb el botó dret a la impressora i seleccioneu **Preferències d'impressió**.

Windows Server 2008

Feu clic al botó **Inicia** i seleccioneu **Tauler de control > Impressores a Maquinari i so**. A continuació, feu clic amb el botó dret a la impressora i seleccioneu **Preferències d'impressió**.

Accés al controlador de la impressora des de la icona de la impressora a la barra de tasques

La icona de la impressora a la barra de tasques de l'escriptori és una icona d'accés directe que us permet accedir ràpidament al controlador de la impressora.

Si feu clic a la icona de la impressora i seleccioneu **Paràmetres de la impressora**, podeu accedir a la mateixa finestra de configuració de la impressora que es mostra al tauler de control. Si feu doble clic en aquesta icona, podeu comprovar l'estat de la impressora.

Informació relacionada

➔ [“Opcions de menú per al controlador PostScript de la impressora” a la pàgina 188](#)

Aplicació compatible amb la impressió de tipus de lletra PostScript (Mac OS Controlador d'impressora PostScript)

El controlador d'impressora PostScript permet que la impressora rebí i interpreti instruccions en el llenguatge de descripció de pàgines enviat des de l'ordinador i imprimir de manera adequada. Aquesta opció és adequada per imprimir des d'aplicacions compatibles amb PostScript utilitzades per a DTP.

Accés al controlador de la impressora des d'aplicacions

Feu clic a **Format de pàgina** o **Imprimeix** al menú **Fitxer** de la vostra aplicació. Si cal, feu clic a **Mostrar els detalls** (o a ▼) per ampliar la finestra d'impressió.

Nota:

*En funció de l'aplicació que s'utilitzi, és possible que no es mostri **Format de pàgina** al menú **Fitxer**, i les operacions per mostrar la pantalla d'impressió poden ser diferents. Consulteu l'ajuda de l'aplicació per obtenir més detalls.*

Inici de la utilitat

Seleccioneu **Preferències del Sistema** (o **Configuració del Sistema**) al menú Apple > **Impressores i Escàners** (o **Impressió i Escaneig, Impressió i Fax**), i després seleccioneu la impressora. Feu clic a **Opcions i recanvis** > **Utilitat** > **Obrir la Utilitat Impressora**.

Informació relacionada

➔ [“Opcions de menú per al controlador PostScript de la impressora” a la pàgina 200](#)

Aplicació que admet la impressió amb llenguatge PCL (Controlador d'impressora PCL)

El controlador d'impressora PCL permet que la impressora rebí i interpreti instruccions en el llenguatge de descripció de pàgines enviat des de l'ordinador i imprimir de manera adequada. Aquesta opció és adequada per imprimir des d'aplicacions típiques com ara Microsoft Office.

Nota:

No és compatible amb Mac OS.

Connecteu la impressora a la mateixa xarxa que l'ordinador i seguiu el següent procediment per instal·lar el controlador d'impressora.

1. Baixeu l'arxiu executable del controlador des del lloc web de suport tècnic d'Epson.
<http://www.epson.eu/Support> (només Europa)
<http://support.epson.net/>
2. Feu doble clic en l'arxiu executable.
3. Seguiu les instruccions que apareixen a la pantalla per acabar la instal·lació.

Nota:

Si el producte conté un disc de programari, també podeu realitzar la instal·lació des del disc. Accediu a "Driver\PCL Universal".

Aplicació per escanejar documents(Document Capture Pro)

Document Capture Pro* és una aplicació que permet escanejar de manera eficient originals, com ara documents.

El mètode de desar imatges es registra com a *treball* en aquest aplicació. En registrar prèviament com a un treball una sèrie d'operacions, podreu realitzar totes aquestes operacions simplement seleccionant el treball. Existeixen treballs predefinitos que permeten desar imatges escanejades en un ordinador.

Consulteu l'ajuda d'Document Capture Pro per obtenir informació sobre com fer servir les funcions.

Nota:

Podreu executar treballs no sols des de l'ordinador, sinó des del tauler de control de la impressora que està connectada a través d'una xarxa.

* Els noms són per a Windows. Per a Mac OS, el nom és Document Capture.

Inici al Windows

Windows 11

Feu clic al botó d'inici i, a continuació, seleccioneu **Totes les aplicacions > Epson Software > Document Capture Pro**.

Windows 10

Feu clic al botó d'inici i, a continuació, seleccioneu **Epson Software > Document Capture Pro**.

Windows 8.1/Windows 8

Escriviu el nom de l'aplicació al quadre de cerca ràpida i seleccioneu la icona mostrada.

Windows 7

Feu clic al botó d'inici i, a continuació, seleccioneu **Tots els programes > Epson Software > Document Capture Pro**.

Inici al Mac OS

Seleccioneu **Anar > Aplicacions > Epson Software > Document Capture**.

DCP Enhanced OCR

Aquesta funció us permet accedir a funcions addicionals de Document Capture Pro. En adquirir una llicència, podeu accedir a les funcions següents.

Consulteu l'ajuda de l'Document Capture Pro per obtenir més informació.

Nota:

DCP Enhanced OCR no admet Windows Server ni Mac OS.

Altres formats en què es pot desar la informació:

Podeu seleccionar Microsoft® Word, Microsoft® Excel®, i Microsoft® PowerPoint® com a format del fitxer.

Funció de conversió d'alta qualitat (fitxer PDF amb la funció de cerca habilitada):

Podeu accedir a funcions de conversió de qualitat encara més alta mitjançant fitxers PDF amb la funció de cerca habilitada.

Índexs addicionals definits per l'usuari:

Quan creeu un treball, podeu crear un índex definit per l'usuari. Podeu configurar un índex definit per l'usuari basat en codis de barres o OCR i generar-lo com a dades de l'índex.

Opcions addicionals per generar elements d'índex:

Les opcions següents s'afegeixen a la configuració de l'índex quan es crea un treball.

Index Separation > **Document**

Podeu desar l'índex en unitats del fitxer d'imatge que s'ha de generar.

File Name > **File Name**

També podeu afegir el nom del fitxer de la imatge escanejada al fitxer d'índex.

Aplicació per controlar l'escàner (Epson Scan 2)

Epson Scan 2 és un controlador d'escàner que us permet controlar l'escàner. Es pot ajustar la mida, la resolució, la brillantor, el contrast i la qualitat de la imatge escanejada. També podeu iniciar aquesta aplicació des d'una aplicació d'escaneig compatible amb TWAIN. Consulteu l'ajuda del programari per obtenir informació sobre com fer servir les funcions.

Inici al Windows

Nota:

*En el cas dels sistemes operatius Windows Server, assegureu-vos que hi hagi instal·lada la funció **Experiència d'escriptori**.*

Windows 11

Feu clic al botó d'inici i, a continuació, seleccioneu **Totes les aplicacions > EPSON > Epson Scan 2**.

Windows 10/Windows Server 2022/Windows Server 2019/Windows Server 2016

Feu clic al botó Inicia i, tot seguit, seleccioneu **EPSON > Epson Scan 2**.

Windows 8.1/Windows 8/Windows Server 2012 R2/Windows Server 2012

Escriviu el nom de l'aplicació al quadre de cerca ràpida i seleccioneu la icona mostrada.

Windows 7/Windows Server 2008 R2/Windows Server 2008

Feu clic en el botó d'inici i, a continuació, seleccioneu **Tots els programes > EPSON > Epson Scan 2**.

Inici al Mac OS

Seleccioneu **Anar > Aplicacions > Epson Software > Epson Scan 2**.

Aplicació de configuració de funcions i enviament de fax (FAX Utility)

L'aplicació FAX Utility us permet configurar diverses opcions per enviar i rebre faxes en un ordinador. Podeu crear o editar la llista de contactes que s'utilitzarà en enviar un fax i configurar que els faxes rebuts es desin en format PDF a l'ordinador, entre d'altres. Per obtenir més informació, consulteu l'ajuda de l'aplicació.

Nota:

Els sistemes operatius Windows Server no són compatibles.

Abans d'instal·lar la FAX Utility, assegureu-vos d'haver instal·lat el controlador de la impressora d'aquesta impressora; això no inclou el controlador d'impressora PostScript ni el controlador d'impressora universal d'Epson.

Assegureu-vos que la FAX Utility estigui instal·lada. Consulteu "Iniciar a Windows" o "Iniciar a Mac OS" a continuació per comprovar si s'ha instal·lat l'aplicació.

Inici al Windows

Windows 11

Feu clic al botó Inicia i seleccioneu **All Apps > Epson Software > FAX Utility**.

Windows 10

Feu clic al botó Inicia i seleccioneu **Epson Software > FAX Utility**.

Windows 8.1/Windows 8

Escriviu el nom de l'aplicació al quadre de cerca ràpida i seleccioneu la icona mostrada.

Windows 7

Feu clic al botó Inicia i seleccioneu **Tots els programes (o Programes) > Epson Software > FAX Utility**.

Inici al Mac OS

Seleccioneu **Preferències del Sistema** (o **Configuració del Sistema**) al menú Apple > **Impressores i Escàners** (o **Impressió i Escaneig, Impressió i Fax**) i després seleccioneu la impressora (FAX). Feu clic a **Opcions i recanvis > Utilitat > Obrir la Utilitat Impressora**.

Informació relacionada

➔ [“Enviament d'un fax des d'un ordinador” a la pàgina 269](#)

➔ [“Recepció de faxos en un ordinador” a la pàgina 274](#)

Aplicació per enviar faxos (Controlador PC-FAX)

El controlador PC-FAX és una aplicació que permet enviar un document creat en una altra aplicació com a fax directament des de l'ordinador. El controlador PC-FAX s'instal·la en instal·lar la FAX Utility. Per obtenir més informació, consulteu l'ajuda de l'aplicació.

Nota:

- Els sistemes operatius Windows Server no són compatibles.*
- Comproveu si s'ha instal·lat el controlador del PC-FAX. Consulteu "Accés des de Windows" o "Accés des de Mac OS" a continuació.*
- El funcionament és diferent segons l'aplicació que hàgiu utilitzat per crear el document. Per obtenir més informació, consulteu l'ajuda de l'aplicació.*

Accés des del Windows

A l'aplicació, feu clic a **Imprimeix** o **Configuració de la impressió** al menú **Fitxer**. Seleccioneu la impressora (FAX) i feu clic a **Preferències** o **Propietats**.

Accés des del Mac OS

A l'aplicació, feu clic a **Imprimir** des del menú **Arxiu**. Seleccioneu la impressora (FAX) com a paràmetre d'**Impressora**, i seleccioneu **Fax Settings** o **Recipient Settings** al menú emergent.

Informació relacionada

➔ [“Enviament d'un fax des d'un ordinador” a la pàgina 269](#)

Aplicació per a la configuració de funcions d'impressora (Web Config)

Web Config és una aplicació que s'executa en un navegador web, com l'Microsoft Edge i el Safari, en un ordinador o dispositiu intel·ligent. Podeu confirmar l'estat de la impressora o canviar la configuració de serveis de xarxa i de la impressora. Per utilitzar Web Config, connecteu la impressora i l'ordinador o dispositiu a la mateixa xarxa.

S'admeten els següents navegadors. Utilitzeu la darrera versió.

Microsoft Edge, Firefox, Chrome, Safari

Nota:

És possible que se us demani que introduïu la contrasenya d'administrador mentre opereu Web Config. Consulteu la informació relacionada a continuació per obtenir més informació.

Informació relacionada

➔ [“Valor per defecte de la contrasenya d'administrador” a la pàgina 19](#)

Execució de Web Config en un navegador Web

1. Comproveu l'adreça IP de la impressora.

Seleccioneu la icona de xarxa a la pantalla d'inici de la impressora i, a continuació, seleccioneu el mètode de connexió actiu per confirmar l'adreça IP de la impressora.

Nota:

També podeu comprovar l'adreça IP imprimint l'informe de connexió de xarxa.

2. Inicieu un navegador Web des d'un ordinador o dispositiu mòbil i, a continuació, introduïu l'adreça IP de la impressora.

Format:

IPv4: `http://adreça IP de la impressora/`

IPv6: `http://[adreça IP de la impressora]/`

Exemples:

IPv4: `http://192.168.100.201/`

IPv6: `http://[2001:db8::1000:1]/`

Nota:

Amb el dispositiu mòbil, també podeu executar Web Config des de la pantalla d'informació del producte Epson Smart Panel.

Atès que la impressora utilitza un certificat autosignat en accedir a HTTPS, es mostra un advertiment en el navegador en iniciar Web Config; això no indica cap problema i pot ignorar-se de forma segura.

Informació relacionada

➔ [“Impressió d'un informe de connexió de xarxa” a la pàgina 62](#)

➔ [“Impressió amb Epson Smart Panel” a la pàgina 203](#)

Importació d'un certificat autosignat (Windows)

Després d'importar un certificat autosignat, el navegador deixa de mostrar un avís quan iniciu Web Config. Poseu-vos en contacte amb el vostre administrador per obtenir més informació i mesures de seguretat per als certificats autosignats.

Nota:

- El mètode per importar el certificat autosignat depèn del vostre entorn.*
- El mètode d'operació pot variar segons la versió del sistema operatiu.*

1. Introduïu l'adreça IP de la impressora en el vostre navegador per accedir a Web Config.
2. Seleccioneu la pestanya **Network Security**.
3. Feu clic a **Download**,
Es baixa un certificat autosignat.
4. Feu clic amb el botó dret al certificat baixat i seleccioneu **Instal·la el certificat**.
5. Seleccioneu **Equip local** a la pantalla **Et donem la benvinguda a l'assistent d'importació de certificats** que es mostra.
6. Feu clic a **Següent** i, a continuació, seleccioneu **Sí** a la pantalla que es mostra.
7. A la pantalla **Botiga de certificats**, seleccioneu **Posa tots els certificats a la botiga següent**.
8. Feu clic a **Navega**, seleccioneu **Autoritats de certificats arrel de confiança** i, a continuació, feu clic a **D'acord**.
9. Feu clic a **Següent** a la pantalla **Botiga de certificats**.
10. A la pantalla **Completar l'assistent d'importació de certificats**, comproveu la configuració i feu clic a **Finalitza**.
11. Feu clic a **D'acord** a la pantalla següent per finalitzar.
Reinicieu el navegador perquè es reflecteixi el certificat autosignat importat.

Informació relacionada

- ➔ [“Execució de Web Config en un navegador Web” a la pàgina 401](#)
- ➔ [“Quant a la certificació digital” a la pàgina 500](#)

Importació d'un certificat autosignat (Mac OS)

Després d'importar un certificat autosignat, el navegador deixa de mostrar un avís quan iniciu Web Config. Poseu-vos en contacte amb el vostre administrador per obtenir més informació i mesures de seguretat per als certificats autosignats.

Nota:

- El mètode per importar el certificat autosignat depèn del vostre entorn.*
- El mètode d'operació pot variar segons la versió del sistema operatiu.*

1. Introduïu l'adreça IP de la impressora en el vostre navegador per accedir a Web Config.

2. Seleccioneu la pestanya **Network Security**.
3. Feu clic a **Download**,
Es baixa un certificat autosignat.
4. Feu doble clic al certificat que heu baixat.
L'accés a la cadena de claus comença amb el certificat autosignat importat.
5. Feu clic a **Certificats** a la pantalla **Accés a la cadena de claus** i feu doble clic al certificat importat.
6. A la pantalla que es mostra, seleccioneu els elements següents.
Confia-hi > **Quan s'utilitza aquest certificat** > **Confia-hi sempre**
7. Tanqueu la pantalla per completar la importació.
Reinicieu el navegador perquè es reflecteixi el certificat autosignat importat.

Aplicació per actualitzar programari i microprogramari (Epson Software Updater)

Epson Software Updater és una aplicació que instal·la el programari nou i realitza actualitzacions de microprogramari a través d'Internet. Si voleu comprovar les actualitzacions periòdicament, podeu definir l'interval de cerca d'actualitzacions a la configuració d'actualitzacions automàtiques d'Epson Software Updater.

Nota:

Els sistemes operatius Windows Server no són compatibles.

Inici al Windows

Windows 11

Feu clic al botó d'inici i, a continuació, seleccioneu **Totes les aplicacions** > **EPSON Software** > **Epson Software Updater**.

Windows 10

Feu clic al botó d'inici i, a continuació, seleccioneu **EPSON Software** > **Epson Software Updater**.

Windows 8.1/Windows 8

Escriviu el nom de l'aplicació al quadre de cerca ràpida i seleccioneu la icona mostrada.

Windows 7

Feu clic al botó d'inici i, a continuació, seleccioneu **Tots els programes** > **EPSON Software** > **Epson Software Updater**.

Nota:

*Per iniciar l'Epson Software Updater, també podeu fer clic a la barra de tasques de l'escriptori i, seguidament, seleccionar **Actualització de programari**.*

Inici al Mac OS

Seleccioneu **Anar** > **Aplicacions** > **Epson Software** > **Epson Software Updater**.

Informació relacionada

➔ [“Instal·lar aplicacions per separat” a la pàgina 290](#)

Aplicació per configurar el dispositiu en una xarxa (EpsonNet Config)

EpsonNet Config és una aplicació que us permet definir les adreces i els protocols de la interfície de xarxa. Consulteu la guia de funcionament d'EpsonNet Config o l'ajuda de l'aplicació per obtenir més informació.

Inici al Windows

- Windows 11
Feu clic al botó d'inici i, a continuació, seleccioneu **Totes les aplicacions > EpsonNet > EpsonNet Config**.
- Windows 10/Windows Server 2022/Windows Server 2019/Windows Server 2016
Feu clic al botó Inicia i, tot seguit, seleccioneu **EpsonNet > EpsonNet Config**.
- Windows 8.1/Windows 8/Windows Server 2012 R2/Windows Server 2012
Escriviu el nom de l'aplicació al quadre de cerca ràpida i seleccioneu la icona mostrada.
- Windows 7/Windows Server 2008 R2/Windows Server 2008
Feu clic al botó Inicia i seleccioneu **Tots els programes o Programes > EpsonNet > EpsonNet Config SE > EpsonNet Config**.

Inici al Mac OS

Anar > Aplicacions > Epson Software > EpsonNet > EpsonNet Config SE > EpsonNet Config.

Programari per administrar dispositius en una xarxa (Epson Device Admin)

Epson Device Admin és un programari d'aplicació multifuncional que gestiona el dispositiu a la xarxa.

Disposa de les funcions següents.

- Control o gestió de fins a 2000 impressores o escàners al segment
- Creació d'informes detallats, com ara sobre l'estat del consumible o producte
- Actualització del microprogramari del producte
- Introduïu el dispositiu a la xarxa
- Apliqueu la configuració unificada a diversos dispositius.

Podeu descarregar Epson Device Admin des del lloc web de suport d'Epson. Per obtenir més informació, consulteu la documentació o l'ajuda de Epson Device Admin.

Sistema d'autenticació d'Epson (Administrador d'impressions Epson)

L'Administrador d'impressions Epson és un sistema d'autenticació que permet administrar els dispositius Epson, així com afavorir la reducció de costos i l'eficiència operativa, garantint la seguretat. Hi ha funcions que s'enumeren a continuació.

Poseu-vos en contacte amb el proveïdor per obtenir més informació.

- Impressió després d'autenticar el dispositiu.

- Limitació de dispositius, funcions i períodes de temps en els quals els usuaris poden accedir al dispositiu.
- Emmagatzematge dels registres de tots els usuaris i dispositius.
- Realització d'un escaneig en menys passos registrant la configuració de l'escaneig en antelació.
- Registre d'usuaris utilitzant la informació dels usuaris en Active Directory o en el servidor LDAP.

EPA Advanced Workflows

Aquesta funció permet ampliar la funcionalitat de l'Epson Print Admin. Amb EPA Advanced Workflows, podeu utilitzar les funcions següents amb escaneig predefinit.

Poseu-vos en contacte amb el proveïdor per obtenir més informació.

- Personalitzeu els noms dels fitxers desats
- Creeu fitxers PDF amb cerca habilitada
- Classifiquen els fitxers escanejats
- Genereu informació durant l'escaneig

Configuració de la llista de menús

Seleccioneu **Configurac.** a la pantalla d'inici de la impressora per fer diversos ajustos.

Els noms de les funcions i els elements del menú de configuració poden canviar en funció de la versió del microprogramari.

Configuració general

Seleccioneu els menús del tauler de control com es descriu a continuació.

Configurac. > Configuració general

Conf. bàsica

Seleccioneu els menús del tauler de control com es descriu a continuació.

Configurac. > Configuració general > Conf. bàsica

Brillantor d'LCD:

Ajusteu la brillantor de la pantalla LCD.

Sons:

Silenciar:

Seleccioneu **Eng.** per silenciar els sons, com ara els que emet una **Pressió del botó**.

Mode normal:

Seleccioneu el volum com ara **Pressió del botó**.

Fax:

Seleccioneu el volum per a les funcions de fax següents.

To de trucada:

Definiu el volum per a quan la impressora rep un fax.

Rep avís de finalització:

Definiu el volum per a quan finalitzi la recepció del fax.

Imprimeix avís de finalització:

Definiu el volum per a quan finalitzi la impressió del fax.

Destinatari:

Definiu el volum per al so del marcatge quan la impressora envia el fax.

Envia avís de finalització:

Definiu el volum per a quan s'hagi completat l'enviament del fax.

Pressió del botó:

Definiu el volum per a quan es toquen els elements de la pantalla al tauler de control.

Config. document de l'ADF:

Definiu el volum per a quan els originals es col·loquen a l'ADF.

Avís de finalització:

Establiu el volum quan les operacions s'hagin completat correctament.

So d'error:

Definiu el volum per a quan succeeixi un error.

Repetir avís d'error:

Establiu si voleu o no repetir el so per a un to d'error.

Tipus de so:

Definiu el tipus de so.

Mode silenciós:

Establiu la configuració del so a Mode silenciós.

Fax:

Seleccioneu el volum per a les funcions de fax següents.

To de trucada:

Definiu el volum per a quan la impressora rep un fax.

Rep avís de finalització:

Definiu el volum per a quan finalitzi la recepció del fax.

Imprimeix avís de finalització:

Definiu el volum per a quan finalitzi la impressió del fax.

Destinatari:

Definiu el volum per al so del marcatge quan la impressora envia el fax.

Envia avís de finalització:

Definiu el volum per a quan s'hagi completat l'enviament del fax.

Pressió del botó:

Definiu el volum per a quan es toquen els elements de la pantalla al tauler de control.

Config. document de l'ADF:

Definiu el volum per a quan els originals es col·loquen a l'ADF.

Avís de finalització:

Establiu el volum quan les operacions s'hagin completat correctament.

So d'error:

Definiu el volum per a quan succeeixi un error.

Repetir avís d'error:

Establiu si voleu o no repetir el so per a un to d'error.

Tipus de so:

Definiu el tipus de so.

Temp. aturada t.: 

Ajesteu el període de temps per passar al mode de suspensió (mode d'estalvi d'energia) quan la impressora no ha realitzat cap operació. La pantalla LCD es torna negra quan passa el temps predefinit.

Reactiva:

Toqueu la pantalla LCD per activar-la:

Seleccioneu **Enggeg** per sortir del mode de suspensió (estalvi d'energia) tocant el tauler tàctil. Si està desactivat, haureu de prémer un botó del tauler de control per activar la impressora. Si deshabiliteu aquesta funció, no es produiran operacions no desitjades provocades per objectes estranys que toquin la pantalla. També podeu definir una franja de temps durant la qual voleu que la funció es mantingui encesa.

Temp. apagada: 

El vostre producte pot tenir aquesta funció o la funció **Configuració d'apagada** depenent de la ubicació de compra.

Seleccioneu aquesta configuració per apagar la impressora automàticament quan no l'utilitzeu durant un període determinat de temps. Podeu ajustar el temps abans que s'apliqui l'administració d'energia. Qualsevol augment afectarà l'eficiència energètica del producte. Tingueu en compte el medi ambient abans de fer cap canvi.

Configuració d'apagada:

El vostre producte pot tenir aquesta funció o la funció **Temp. apagada** segons la ubicació de compra.

Apaga en cas d'inactivitat:

Seleccioneu aquesta configuració per apagar la impressora automàticament si no s'utilitza durant un període determinat de temps. Podeu ajustar el temps abans que s'apliqui l'administració d'energia. Qualsevol augment afectarà l'eficiència energètica del producte. Tingueu en compte el medi ambient abans de fer cap canvi.

Apaga si es desconnecta:

Seleccioneu aquesta opció per desactivar la impressora després d'un període de temps especificat quan tots els ports, incl. el Port de LINE, estiguin desconnectats. Pot ser que aquesta funció no estigui disponible segons la vostra regió.

Consulteu el lloc web següent per conèixer el període de temps especificat.

<https://www.epson.eu/energy-consumption>

Configuració Data/hora:

Data/hora:

Introduïu la data i l'hora actuals.

Horari d'estiu:

Seleccioneu l'opció d'horari d'estiu que s'apliqui a la vostra zona.

Diferència horària:

Introduïu la diferència horària entre la vostra hora local i l'UTC (temps universal coordinat).

Idioma/Language:

Seleccioneu l'idioma utilitzat a la pantalla LCD.

Pantalla inicial:

Especifiquen el menú inicial que es mostra a la pantalla LCD quan s'encén la impressora i s'activa el **Temps espera funcionament**.

Edita pantalla d'inici:

Canvieu el disseny de les icones de la pantalla LCD. També podeu afegir, eliminar i moure les icones.

Disseny:

Seleccioneu el disseny de la pantalla d'inici.

Afegiu icona:

Afegiu una icona al menú d'inici.

Suprimeix icona:

Suprimiu una icona al menú d'inici.

Mou icona:

Desplaceu una icona al menú d'inici.

Accions ràpides:

Podeu utilitzar aquest ajust si heu afegit una icona d'accés directe que carregui ajustos predeterminats per a copiar o escanejar a la pantalla d'inici. Per a copiar o escanejar, n'hi ha prou amb tocar la icona d'accés directe a la pantalla d'inici.

Restabl. visualitz. icones predet.:

Restabliu les icones del menú d'inici als valors per defecta.

Temps espera funcionament:

Seleccioneu **Eng.** per tornar a la pantalla d'inici quan no s'han realitzat operacions durant el temps especificat. Quan s'han aplicat restriccions d'usuari i no es realitzen operacions durant el temps especificat, es tanca la sessió i es torna a la pantalla d'inici.

Teclat:

Canvieu el disseny del teclat a la pantalla LCD.

Pantalla per defecte(Job/Status):

Seleccioneu la informació predeterminada que voleu mostrar quan es prem el botó .

Opció de Mida original Detecció automàtica:

Establiu prioritat per a Det. aut. Mida de paper.

L'ADF i el vidre de l'escàner estan equipats amb sensors que detecten de manera automàtica la mida del paper. No obstant això, degut a les característiques dels sensors, no es poden identificar mides similars, i el paper de mida K, el qual s'usa principalment a la Xina, no es pot identificar de manera correcta amb l'estat inicial de les impressores. Seleccioneu **Prioritat de mida K** si feu servir paper de mida K amb freqüència. La mida original es reconeixerà com a mida K en lloc de la mida aproximada. Segons l'orientació i la mida del paper, es pot detectar com a altra mida aproximada. A més, és possible que la mida K no es detecti de manera automàtica segons la funció que esteu fent servir. Per exemple, si escanegeu i deseu a un ordinador fent servir una aplicació, la mida K es podrà o no detectar en funció del comportament de l'aplicació de programari.

Informació relacionada

➔ [“Introducció de caràcters” a la pàgina 33](#)

Configuració d'impressora

Seleccioneu els menús del taulell de control com es descriu a continuació.

Configurac. > Configuració general > Configuració d'impressora

Configuració de font de paper:

Configuració del paper:

Seleccioneu la font de paper per especificar la mida i el tipus de paper que heu carregat. Quan s'activa l'opció **Det. aut. Mida de paper**, la impressora detecta automàticament la mida de paper que carregueu.

Prioritat de la safata de paper:

Seleccioneu **Eng.** per donar prioritat d'impressió al paper carregat a la safata de paper.

Canvi automàtic A4/Carta:

Seleccioneu **Eng.** per alimentar el paper des de la font de paper definida com a mida A4 quan no hi ha cap font de paper definida com a Carta, o alimenta des de la font de paper definida com a mida de carta quan no hi ha cap font de paper definida com a A4.

Conf. selecció autom.:

Quan s'acaba el paper, s'alimenta automàticament d'una font del paper amb els mateixos ajustos que els ajustos del paper dels treballs d'impressió. Podeu establir la selecció automàtica per a cada font del paper i cada funció de còpia, fax o altres. No podeu desactivar tots els ajustos.

Aquest paràmetre es desactiva en seleccionar una font del paper específica als ajustos del paper dels treballs d'impressió. En funció del paràmetre del tipus de paper de la pestanya **Principal** del controlador de la impressora, pot ser que el paper no s'alimenti automàticament.

Selec. aut. en acabar-se el paper: Per a còpia:

Habiliteu aquesta opció per alimentar paper de manera automàtica quan s'acabi des d'una altra font del paper que en tingui. Aquesta opció s'aplica quan es realitzen còpies. El paper no s'alimenta de manera automàtica des d'una font del paper que no hagi estat seleccionada a **Conf. selecció autom.** o que tingui una configuració de paper diferent de la font del paper especificada.

Aquesta funció no s'aplica en els següents casos.

En copiar fent servir una font de paper que no hagi estat seleccionada a **Conf. selecció autom.**.

Avís d'error:

Avís de Mida de paper:

Seleccioneu **Eng.** per mostrar un missatge d'error quan la mida de paper seleccionat o el tipus de paper no coincideix amb el paper carregat.

Avís de Tipus de paper:

Seleccioneu **Eng.** per mostrar un missatge d'error quan la mida de paper seleccionat o el tipus de paper no coincideix amb el paper carregat.

Visual. automàtica configuració de paper:

Seleccioneu **Eng.** per mostrar la pantalla **Configuració del paper** quan carregueu paper a la font de paper. Si desactiveu aquesta funció, no podreu imprimir des d'un iPhone, iPad o iPod touch amb AirPrint.

Llista mides de paper definides per l'usuari:

Podeu canviar la configuració de mida definida per l'usuari. Resulta útil quan s'imprimeix de manera freqüent en paper de mida irregular.

Idioma d'impressió:

USB:

Seleccioneu l'idioma d'impressió per a la interfície USB.

Xarxa:

Seleccioneu l'idioma d'impressió per a la interfície de xarxa.

Configuració d'impressió universal:

Aquesta configuració d'impressió s'aplica quan imprimeix mitjançant un dispositiu extern sense utilitzar el controlador de la impressora. La configuració del desplaçament s'aplica quan imprimeix mitjançant el controlador de la impressora.

Desplaçament cap amunt:

Ajusteu el marge superior del paper.

Desplaçament cap a l'esquerra:

Ajusteu el marge esquerre del paper.

Desplaçament cap amunt al dors:

Ajusteu el marge superior de la cara posterior de la pàgina quan realitzeu una impressió a doble cara.

Desplaçament cap a l'esquerra al dors:

Ajusteu el marge esquerre de la cara posterior de la pàgina quan realitzeu una impressió a doble cara.

Comprova l'amplada del paper:

Seleccioneu **Eng.** per comprovar l'amplada del paper abans d'imprimir. Això evita que s'imprimeixi més enllà de les vores del paper quan la configuració de la mida de paper no sigui correcta, però pot disminuir la velocitat d'impressió.

Omet pàgina en blanc:

Salta les pàgines en blanc en les dades d'impressió automàticament per estalviar paper.

Correcció de color:

Correcció de color:

Definiu ajustos tals com la brillantor i el contrast, i executeu la correcció de color quan imprimeix des d'un dispositiu extern. Quan aquesta funció està activada, la configuració de correcció de color de la impressora té prioritat sobre la configuració del controlador estàndard de la impressora.

Brillantor:

Ajusteu la brillantor de la imatge.

Contrast:

Ajusteu la diferència entre les parts clares i fosques de la imatge.

Saturació:

Ajusteu la saturació de la imatge.

Balanç verm.:

Ajusteu la tonalitat de color vermell. En augmentar aquest valor, la tonalitat es corregeix a vermell. En disminuir-lo, es corregeix a cian, que és un color complementari del vermell.

Balanç verds:

Ajusteu la tonalitat de color verd. En augmentar aquest valor, la tonalitat es corregeix a verd. En disminuir-lo, es corregeix a magenta, que és un color complementari del verd.

Balanç blaus:

Ajusteu la tonalitat de color blau. En augmentar aquest valor, la tonalitat es corregeix a blau. En disminuir-lo, es corregeix a groc, que és un color complementari del blau.

Configuració d'impressió PDL: 

Config. comuna:

Mida paper:

Seleccioneu la mida de paper predeterminada per a la impressió.

Tipus de paper:

Seleccioneu el tipus de paper predeterminat per a la impressió.

Orientació:

Seleccioneu l'orientació predeterminada per a la impressió.

Qualitat:

Seleccioneu la qualitat d'impressió.

Mode d'estalvi de tinta:

Seleccioneu **Eng.** per estalviar tinta reduint la densitat d'impressió.

Ordre impr.:

Seleccioneu l'ordre d'impressió, des del principi o des de la darrera pàgina.

Darrera pàgina a dalt:

Comença a imprimir per la primera pàgina d'un fitxer.

Primera pàgina a dalt:

Comença a imprimir per la darrera pàgina d'un fitxer.

Nombre de còpies:

Estableix el nombre de còpies per imprimir.

Marge d'enquadernació:

Seleccioneu la posició d'enquadernació.

Sortida paper automàtica:

Seleccioneu **Eng.** per expulsar paper automàticament quan s'atura la impressió durant un treball d'impressió.

Impressió a doble cara:

Seleccioneu **Eng.** per realitzar una impressió a doble cara.

Menú PCL:

Definiu la configuració per a la impressió PLC.

Font de tipus de lletra:

Resident:

Seleccioneu si voleu utilitzar un tipus de lletra preinstal·lat a la impressora.

Baixa:

Seleccioneu si voleu utilitzar un tipus de lletra hàgiu baixat.

Núm. tipus de lletra:

Seleccioneu el número de tipus de lletra predeterminat per a la Font de tipus de lletra predeterminada. El número disponible varia en funció de la configuració que hàgiu definit.

To:

Establiu l'extrem del tipus de lletra predeterminat si el tipus de lletra és escalable i d'extrem fix. Podeu seleccionar des de 0,44 a 99,99 cpp (caràcters per polzada), en increments de 0,01.

Aquest element pot no aparèixer en funció de la Font de tipus de lletra o del Núm. tipus de lletra.

Alçada:

Definiu l'alçada del tipus de lletra predeterminada si el tipus de lletra és escalable i d'extrem fix. Podeu seleccionar des de 4,00 a 999,75 punts, en increments de 0,25.

Aquest element pot no aparèixer en funció de la Font de tipus de lletra o del Núm. tipus de lletra.

Ajust de símbols:

Seleccioneu el conjunt de símbols predeterminat. Si el tipus de lletra que heu seleccionat a **Font de tipus de lletra** i el **Núm. tipus de lletra** no està disponible al conjunt de símbols nou, la configuració de **Font de tipus de lletra** i **Núm. tipus de lletra** se substituirà automàticament pel valor predeterminat, IBM-US.

Forma:

Establiu el nombre de línies per a la mida i l'orientació del paper seleccionades. Aquesta funció també causa un canvi en l'interlineat (VMI), i el valor de VMI nou s'emmagatzema a la impressora. Això vol dir que els canvis posteriors en la configuració

de mida o orientació del paper causaran canvis en el valor Formulari basat en el VMI emmagatzemat.

Funció CR:

Seleccioneu l'ordre de retorn del carro quan imprimiu amb un controlador d'un sistema operatiu específic.

Funció LF:

Seleccioneu l'ordre d'avançament de línia quan imprimiu amb un controlador d'un sistema operatiu específic.

Assignació de font de paper:

Establiu l'assignació per a l'ordre de selecció de la font del paper. Quan se selecciona **4**, les ordres s'estableixen com a compatibles amb l'HP LaserJet 4. Quan se selecciona **4K**, les ordres s'estableixen com a compatibles amb l'HP LaserJet 4000, 5000 i 8000. Quan se selecciona **5S**, les ordres s'estableixen com a compatibles amb l'HP LaserJet 5S.

Menú PS:

Definiu la configuració per a la impressió PS.

Full d'error:

Seleccioneu **Eng.** per imprimir un full que mostri l'estat quan es produeix un error durant la impressió de PostScript o PDF.

Coloració:

Seleccioneu el mode de color per a la impressió PostScript.

Binari:

Seleccioneu **Eng.** quan les dades d'impressió continguin imatges binàries. És possible que l'aplicació envii les dades binàries encara que la configuració del controlador de la impressora s'hagi definit en ASCII, però podeu imprimir les dades quan aquesta funció està habilitada.

Mida de pàgina PDF:

Seleccioneu la mida del paper quan imprimiu un fitxer PDF.

Solucionador d'error automàtic: 

Seleccioneu l'acció que es produirà quan es produeixi un error d'impressió a doble cara o un error de memòria plena.

Eng.

Mostra un advertiment i imprimeix en mode d'una sola cara quan es produeix un error d'impressió a dues cares, o imprimeix només el que la impressora ha pogut processar fins que s'ha produït un error de memòria plena.

Apag

Es mostra un missatge d'error i cancel·la la impressió.

Interfície del dispositiu de memòria: 

Configureu els paràmetres per poder accedir al vostre dispositiu de memòria.

Dispositiu de memòria:

Seleccioneu **Activa** per permetre a la impressora accedir a un dispositiu de memòria inserida. Si seleccioneu **Desactiva**, no podreu llegir o imprimir dades de la memòria del dispositiu, ni desar dades al dispositiu de memòria amb la impressora. Això evita que els documents confidencials puguin ser sostrets de manera il·lícita.

Ús compartit de fitxers:

Seleccioneu si voleu donar accés d'escriptura al dispositiu de memòria des d'un ordinador connectat per mitjà d'un USB o des d'un ordinador connectat en xarxa.

Paper gruixut:

Seleccioneu **Enggeg** per evitar que la tinta taqui les vostres impressions, tanmateix, això pot disminuir la velocitat d'impressió.

Mode silenciós:

Seleccioneu **Eng.** per reduir el soroll durant la impressió, tanmateix, això pot disminuir la velocitat d'impressió. En funció de la configuració de qualitat de paper i d'impressió que hàgiu seleccionat, és possible que no hi hagi cap diferència en el nivell de soroll de la impressora. Seleccioneu **Eng.** per prioritzar la reducció del soroll de l'operació. Per prioritzar la velocitat d'impressió, seleccioneu **Activat (Nivell baix)**.

Temps d'assecat de la tinta:

Seleccioneu el temps d'assecat que vulgueu utilitzar quan realitzeu una impressió a doble cara. Després d'imprimir per una cara, la impressora espera un moment abans d'imprimir per l'altra per poder assecat-se. Si la impressió queda tacada, incrementeu l'ajust de temps.

Bidireccional:

Seleccioneu **Enggeg** per canviar la direcció d'impressió; Imprimeix mentre el capçal d'impressió es mou cap a l'esquerra i cap a la dreta. Si les línies rectes verticals o horitzontals de la vostra impressió apareixen borroses o mal alineades, és possible que es resolgui el problema si desactiveu aquesta funció; tanmateix, si ho feu es pot reduir la velocitat d'impressió.

Connexió a PC a través d'USB:

Seleccioneu **Activa** per permetre que un ordinador accedeixi a la impressora quan es connecta a través d'USB. Quan se selecciona **Desactiva**, es restringeixen les impressions i els escanejos que no s'envien a través d'una connexió de xarxa.

Ajust de temps d'espera USB I/F:

Especifiqueu el temps en segons que ha de transcórrer abans de finalitzar la comunicació per USB amb un ordinador després que la impressora rebí un treball d'impressió des d'un controlador d'impressora PostScript o un controlador d'impressora PCL. Si la finalització del treball no està clarament definida des d'un controlador d'impressora PostScript o un controlador d'impressora PCL, pot ocasionar una comunicació per USB eterna. Quan això succeeix, la impressora finalitza la comunicació quan ha transcorregut el temps especificat. Introduïu 0 (zero) si no voleu finalitzar la comunicació.

Informació relacionada

- ➔ [“Càrrega de paper” a la pàgina 150](#)
- ➔ [“Impressió utilitzant la Configuració Fàcil” a la pàgina 162](#)

➔ “Impressió de fitxers JPEG des d'un dispositiu de memòria” a la pàgina 205

➔ “Impressió de fitxers TIFF des d'un dispositiu de memòria” a la pàgina 206

Configuració de xarxa

Selecioneu els menús del tauler de control com es descriu a continuació.

Configurac. > Configuració general > Configuració de xarxa

Configuració Wi-Fi:

Encaminador:

Assistent de configuració de Wi-Fi:

Realitza la configuració de Wi-Fi introduint l'SSID i la contrasenya.

Configuració del botó d'ordre (WPS):

Estableix la configuració Wi-Fi mitjançant Configuració del botó d'ordre (WPS).

Altres:

Configuració del codi PIN (WPS)

Configura la Wi-Fi mitjançant Configuració del codi PIN (WPS).

Connexió automàtica Wi-Fi

Configura la Wi-Fi mitjançant la informació de Wi-Fi a l'ordinador o dispositiu intel·ligent.

Desactiva Wi-Fi

Desactiva la Wi-Fi. Es desconnectaran les connexions d'infraestructura.

Wi-Fi Direct:

 (menú) :

Canvia el nom de la xarxa

Modifica l'SSID de Wi-Fi Direct (nom de la xarxa).

Canvia la contrasenya

Modifica la contrasenya per a la connexió Wi-Fi Direct.

Canvia l'interval de freqüència

Selecioneu la banda de freqüència per a la connexió Wi-Fi Direct. La modificació de la freqüència farà que es desconnecti el dispositiu connectat.

La disponibilitat d'aquests canals i l'ús del producte en exteriors a través d'aquests canals varia segons la ubicació.

<http://support.epson.net/wifi5ghz/>

Desactiva Wi-Fi Direct

Deshabilita la funció de Wi-Fi Direct.

Restaura configuració per defecte

Restaura la configuració de Wi-Fi Direct.

Altres mètodes:

iOS

Llegeix el codi QR del vostre iPhone, iPad, or iPod touch per connectar-se mitjançant Wi-Fi Direct.

Altres dispositius OS

Realitza la configuració de Wi-Fi Direct introduint l'SSID i la contrasenya.

Configuració de LAN amb cables:

Configureu o canvieu una connexió de xarxa que utilitzi un cable LAN i un concentrador. Quan s'està utilitzant aquesta opció, les connexions Wi-Fi estan desactivades.

Estat de xarxa:

Estat de LAN amb cable/Wi-Fi:

Mostra la informació de xarxa de la impressora.

Estat de Wi-Fi Direct:

Mostra la informació d'ajust de Wi-Fi Direct.

Estat de servidor de correu electrònic:

Mostra la configuració del servidor de correu electrònic,

Imprimeix full d'estat:

Imprimeix un full d'estat de xarxa.

La informació d'Ethernet, Wi-Fi, Wi-Fi Direct, i altres s'imprimeix en dues o més pàgines.

Comprovació de connexió:

Comprovació de la connexió de xarxa actual i impressió d'un informe. Si hi ha problemes amb la connexió, consulteu l'informe de verificació per resoldre el problema.

Avançat:

Nom del dispositiu:

Canvia el nom del dispositiu per qualsevol nom de entre 2 i 53 caràcters.

TCP/IP:

Configura els ajustos de la IP, si l'adreça IP és estàtica.

Per configurar-ho de manera automàtica, utilitzeu l'adreça IP assignada per DHCP.

Per definir-ho manualment, canvieu-ho a **Manual** i introduïu l'adreça IP que vulgueu assignar.

Serv. intermediari:

Definiu aquesta opció si utilitzeu un servidor intermediari al vostre entorn de xarxa i voleu configurar-lo també a la impressora.

Servidor de correu el.:

Configureu la informació del servidor de correu electrònic i proveu les connexions quan utilitzeu la funció de reenviament de correu electrònic.

Adreça IPv6:

Defineix si activar o no l'adreçament IPv6.

Ús comp. xarxa MS:

Definiu aquesta opció si voleu fer servir l'ús compartit de fitxers.

Velocitat d'enllaç i dúplex:

Seleccioneu una configuració apropiada de velocitat Ethernet i dúplex. Si seleccioneu un ajust que no sigui Auto, assegureu-vos que l'ajust coincideixi amb la configuració del concentrador que utilitzeu.

Redirecciona HTTP a HTTPS:

Habilita o deshabilita el redireccionament des d'HTTP a HTTPS.

Desactiva Filtrat IPsec/IP:

Deshabilita el Filtratge IPsec/IP

Desactiva IEEE802.1X:

Deshabilita l'ajust IEEE802.1X.

Transmissió iBeacon:

Seleccioneu si voleu activar o desactivar la funció de transmissió d'iBeacon. Si ho activeu, podeu cercar la impressora des de dispositius amb iBeacon activat.

Informació relacionada

- ➔ “Configuració de Wi-Fi introduint el SSID i la contrasenya” a la pàgina 60
- ➔ “Establiment de la configuració de Wi-Fi mitjançant la Configuració del botó d'ordre (WPS)” a la pàgina 61
- ➔ “Establiment de la configuració de Wi-Fi per a la configuració de codi PIN (WPS)” a la pàgina 62
- ➔ “Comprovació de l'estat de la connexió de xarxa de la impressora (informe de connexió de xarxa)” a la pàgina 296

Configuració del servei de web

Seleccioneu els menús del tauler de control com es descriu a continuació.

Configurac. > Configuració general > Configuració del servei de web

Serveis d'Epson Connect:

Mostra si la impressora està registrada i connectada a l'Epson Connect.

Podeu registrar-vos al servei seleccionant **Registra** i seguint les instruccions següents.

Per obtenir guies d'ús, consulteu el lloc web del portal següent.

<https://www.epsonconnect.com/>

<https://www.epsonconnect.eu> (només Europa)

Quan us hàgiu registrat, podeu canviar els ajustos següents.

Suspèn/reactiva:

Seleccioneu si voleu suspendre o reactivar els serveis d'Epson Connect.

Treu del registre:

Cancel·la el registre de la impressora amb els serveis Epson Connect.

Conf. fax

Seleccioneu els menús del tauler de control com es descriu a continuació.

Configurac. > Configuració general > Conf. fax

Nota:

- També podeu accedir a Conf. fax des de Web Config. Feu clic a la pestanya **Fax** a la pantalla Web Config.
- Quan s'utilitza Web Config per mostrar el menú **Conf. fax**, pot haver-hi lleugeres diferències en la interfície d'usuari i en la ubicació en comparació amb el tauler de control de la impressora.

Informació relacionada

- ➔ [“Conf. bàsica” a la pàgina 419](#)
- ➔ [“Configuració d'enviament” a la pàgina 422](#)
- ➔ [“Configuració de recepció” a la pàgina 424](#)
- ➔ [“Configuració dels informes” a la pàgina 434](#)
- ➔ [“Configuració de seguretat” a la pàgina 435](#)
- ➔ [“Comprova la connexió de fax” a la pàgina 436](#)
- ➔ [“Auxiliar de configuració de fax” a la pàgina 436](#)

Botó de funcionament ràpid

Podeu trobar el menú al tauler de control de la impressora a continuació.

Configurac. > Configuració general > Conf. fax > Botó de funcionament ràpid

Nota:

No podeu mostrar aquest menú a la pantalla Web Config.

Botó func. ràpid 1, Botó func. ràpid 2, Botó func. ràpid 3:

Registrar fins a tres dreceres us permet accedir ràpidament al menú que utilitzeu amb freqüència quan envieu faxos. Les dreceres es mostren al menú següent.

Pestanya **Fax** > **Conf. fax**.

Conf. bàsica

Podeu trobar el menú al tauler de control de la impressora a continuació.

Configurac. > Configuració general > Conf. fax > Conf. bàsica

Nota:

Podeu trobar el menú que apareix a continuació a la pantalla Web Config.

Pestanya **Fax** > **Basic Settings**

Velocitat de fax:

Seleccioneu la velocitat de transmissió de faxes. Recomanem que seleccioneu **Lenta(9.600bps)** quan es produeixin errors de comunicació amb freqüència, quan envieu o rebeu un fax de l'estranger o quan utilitzeu un servei de telèfon IP (VoIP).

ECM:

Automàticament corregeix els errors en la transmissió de faxes (mode de correcció d'errors), la majoria dels quals són causats per soroll a la línia de telèfon. Si aquesta opció està inhabilitada, no podeu enviar ni rebre documents en color.

Det. to marc.:

Detecta un to de línia abans de començar a marcar. Si la impressora està connectada a una PBX (centralita privada de telefonia) o a una línia de telèfon digital, és possible que la impressora no pugui començar a marcar. En aquest cas, canvieu la configuració **Tipus de línia** a **PBX**. Si no funciona, inhabiliteu aquesta funció. No obstant això, si desactiveu aquesta funció, es podria descartar el primer dígit d'un número de fax i enviar el fax a un número incorrecte.

Mode marcació:

Seleccioneu el tipus de sistema de telèfon al qual hàgiu connectat la impressora. Quan està configurat a **Batec**, podeu canviar temporalment el mode de marcatge de polsos a tons prement * (s'introdueix "T") mentre introduïu els números a la pantalla superior del fax. Pot ser que aquest paràmetre no es visualitzi segons la vostra regió o país.

Tipus de línia:

Seleccioneu el tipus de línia al qual hàgiu connectat la impressora.

PSTN:

Seleccioneu **PSTN** si la impressora està connectada a una xarxa telefònica commutada pública.

PBX:

Quan utilitzeu la impressora en un entorn que utilitzi extensions i requereixi un codi d'accés extern, com ara 0 i 9, per accedir a una línia externa, seleccioneu **PBX**. Si es tracta d'un entorn que utilitza un mòdem DSL o adaptador de terminal, també es recomana la configuració de **PBX**.

Codi d'accés:

Seleccioneu **Usar**, i a continuació registreu un codi d'accés extern com ara 0 o 9.

Després, quan envieu un fax a un número de fax extern, introduïu # (coixinet) en comptes del codi d'accés real. Quan us registreu a **Contactes**, afegiu un # (coixinet) en lloc de [0] o [9] per registrar la destinació.

[“Configuració per a un sistema de telèfon PBX” a la pàgina 126](#)

Capçalera:

Introduïu el vostre nom de remitent i el número de fax. Apareixeran com una capçalera en els faxes sortints.

El vostre núm. tel.:

Podeu introduir fins a 20 caràcters de 0–9, + o espai. Per a Web Config, podeu introduir fins a 30 caràcters.

Capçalera de fax:

Podeu registrar fins a 21 noms d'emissor com calgui. Podeu introduir fins a 40 caràcters per a cada nom de remitent. Per Web Config, introduïu la capçalera en Unicode (UTF-8).

Mode recepció:

Seleccioneu el mode de recepció.

[“Recepció de faxos entrants” a la pàgina 250](#)

DRD:

Si us heu subscrit a un servei de timbres característics de la vostra companyia de telèfon, seleccioneu el patró de timbre que voleu utilitzar per als faxos entrants. El servei de timbres característics, ofert per moltes companyies telefòniques (el nom del servei varia en funció de la companyia), us permet tenir diversos números de telèfon en una línia de telèfon. A cada número, se li assigna un patró de timbre diferent. Podeu utilitzar un número per a les trucades de veu i un altre per a les trucades de fax. En funció de la regió, aquesta opció pot estar **Eng.** o **Apag.**

Tons abans de respondre:

Seleccioneu quants tons han de sonar abans que la impressora rebí automàticament un fax.

Recepció remota:

Recepció remota:

Quan contesteu un fax entrant en un telèfon connectat a la impressora, podeu començar a rebre el fax introduint el codi mitjançant el telèfon.

Codi d'inici:

Establiu el codi d'inici de la **Recepció remota**. Introduïu dos caràcters utilitzant 0–9, * i #.

Fax rebutjat:

Fax rebutjat:

Seleccioneu les opcions per rebutjar la recepció de faxos brossa.

Llista de números rebutjats:

Si el número de telèfon de l'altra part és a la llista de números de rebuig, establiu si voleu rebutjar els faxos que en rebeu.

Bloquejada capçalera de fax en blanc:

Si número de telèfon de l'altra part està bloquejat, establiu si voleu rebutjar la recepció de faxos.

Contactes sense registrar:

Si número de telèfon de l'altra part no està a la llista de contactes, establiu si voleu rebutjar la recepció de faxos.

Edita llista de números rebutjats:

Podeu registrar fins a 30 números de fax dels quals voleu rebutjar faxos i trucades. Introduïu fins a 20 caràcters utilitzant 0-9 + o espai.

Rebent mida de paper:

Seleccioneu la mida màxima de paper per a faxos que pot rebre la impressora.

Desa/reenvia format de fitxer:

Desa/reenvia format de fitxer:

Seleccioneu el format que voleu utilitzar per desar o reenviar faxos, **PDF** o **TIFF**.

Els fitxers reenviats a destinacions al núvol es desen com a PDF independentment de la configuració.

Configuració de PDF:

Seleccionar **PDF** a **Desa/reenvia format de fitxer** activa els ajustos.

Protegir amb contras. document:

- Configuració de contrasenya:
Permet definir una contrasenya per obrir un document.
- Contrasenya:
Establiu una contrasenya per obrir un document.

Contrasenya de permisos:

- Configuració de contrasenya
Permet establir una contrasenya per imprimir o editar un fitxer PDF.
- Contrasenya
Definiu una contrasenya de permisos a **Contrasenya**.
- Impressió
Permet la impressió del fitxer PDF.
- Edició
Permet l'edició del fitxer PDF.

Llista de destinació al núvol:

Quan feu servir Epson Connect, podeu registrar fins a cinc adreces al servei al núvol administrat per Epson Connect. Podeu carregar dades del document, com ara un fitxer quan reenvieu faxos especificant l'adreça registrada com a destinació.

En funció del país o regió, és possible que algunes funcions no estiguin disponibles.

Informació relacionada

➔ [“Configuració per bloquejar faxos brossa” a la pàgina 137](#)

Configuració d'enviament

Podeu trobar el menú al tauler de control de la impressora a continuació.

Configurac. > Configuració general > Conf. fax > Configuració d'enviament

Nota:

Podeu trobar el menú que apareix a continuació a la pantalla Web Config.

Pestanya **Fax** > **Send Settings**

Rotació automàtica:

Un original de mida A4 col·locat a l'ADF o el vidre de l'escàner amb la vora llarga mirant a l'esquerra s'enviarà com un fax de mida A3. Activeu aquesta opció per girar la imatge escanejada per enviar-la amb mida A4.

Si col·loqueu originals de mida A4 amb la vora llarga cap a l'esquerra i originals de mida A3 a l'ADF, per girar els originals de mida A4 escanejats i enviar-los en mida A4, seleccioneu **Apag** a **Env. directe**.

Env. ràpid a memòria:

La funció d'enviament de memòria ràpida comença a enviar el fax quan la impressora acaba d'escanejar la primera pàgina. Si no s'activa aquesta funció, la impressora comença a enviar després de desar totes les imatges escanejades a la memòria. Mitjançant l'ús d'aquesta funció, podeu reduir el temps total d'operació ja que l'escaneig i l'enviament es realitzen simultàniament.

Envia en lot:

Si hi ha diversos faxes en espera per enviar-se al mateix destinatari, això els agrupa per enviar-los tots alhora. Es poden enviar fins a cinc documents (amb un màxim de 200 pàgines en total) alhora. Això us ajuda a estalviar despeses de transmissió en reduir el nombre de connexions.

Desa dades de l'error:

Desa dades de l'error:

Si els documents no s'envien, activeu aquesta opció per desar-los a la memòria de la impressora. Podeu tornar a enviar els documents des del **Job/Status**.

Estableix el període d'emmagatzemament:

Seleccioneu **Eng.** per suprimir els documents que no s'hagin pogut enviar una vegada que hagi expirat el període d'emmagatzematge.

Període d'emmagatzemament:

Establiu un període de dies dins del qual la impressora emmagatzemarà el document que no ha pogut enviar.

Temps d'espera per a següent original:

Temps d'espera per a següent original:

Activeu aquesta opció per començar a enviar el fax després d'escanejar un document tocant  i esperar el temps especificat per al següent original.

Hora:

Definiu el temps d'espera per al següent original.

Hora de visualització de vista prèvia de fax:

Hora de visualització de vista prèvia de fax:

Activeu aquesta opció per començar a enviar el fax després de transcórrer el temps especificat sense executar cap operació després d'aparèixer la pantalla de vista prèvia.

Hora:

Especifiqueu durant quant de temps es mostrarà la vista prèvia del document escanejat abans d'enviar-lo.

Permet Còpia de seguretat:

Selecció **Permès** us permet emmagatzemar faxes enviats amb **Fax > Conf. fax > Còpia seg.**

Configuració de recepció

Informació relacionada

➔ [“Configuració desa./reenv.” a la pàgina 424](#)

➔ [“Configuració d'impressió” a la pàgina 431](#)

Configuració desa./reenv.

Des./reenv. incondicional:

Podeu trobar el menú al tauler de control de la impressora a continuació.

Configurac. > Configuració general > Conf. fax > Configuració de recepció > Configuració desa./reenv. > Des./reenv. incondicional

Nota:

Podeu trobar el menú que apareix a continuació a la pantalla Web Config.

Fax pestanya > Save/Forward Settings > Unconditional Save/Forward

Podeu definir destinacions d'emmagatzematge i reenviament al Safata entr., a l'ordinador, a un dispositiu de memòria externa, a adreces de correu, a carpetes compartides i a altres aparells de fax. Podeu utilitzar aquestes funcions alhora. Si deshabiliteu tots els elements a Des./reenv. incondicional, la impressora estarà llesta per imprimir els faxes rebuts.

Desa a la safata d'entrada:

Desa els faxes rebuts a la Safata entr. de la impressora. Es poden desar un màxim de 200 documents. Tingueu en compte que pot resultar impossible desar 200 documents segons les condicions d'ús, com ara la mida del fitxer dels documents desats, o l'ús de diverses funcions d'emmagatzematge de fax alhora.

Encara que els faxes rebuts no s'imprimeixin automàticament, podeu veure'ls a la pantalla de la impressora i imprimir només aquells que necessiteu. Tanmateix, si selecció **Sí i imprimeix** a un altre element, com ara **Desa a l'equip** a **Des./reenv. incondicional**, els faxes rebuts s'imprimeix automàticament.

Desa a l'equip:

Desa els faxos rebuts com a fitxers PDF o TIFF en un ordinador connectat a la impressora. Només podeu configurar aquest paràmetre a **Sí** utilitzant la FAX Utility (aplicació). No podeu habilitar aquesta opció des del tauler de control de la impressora. Instal·leu la FAX Utility a l'ordinador abans. Una vegada establerta a **Sí**, podeu canviar-ho a **Sí i imprimeix** des del tauler de control de la impressora.

Desa a disp. mem.:

Desa a disp. mem.:

Desa els faxos rebuts com a fitxers PDF o TIFF a un dispositiu de memòria externa connectat a la impressora. En seleccionar **Sí i imprimeix**, s'imprimeixen els faxos rebuts i, alhora, es desen al dispositiu de memòria.

Els documents rebuts es desen a la memòria de la impressora temporalment abans de desar els documents al dispositiu de memòria connectat a la impressora. Com que un error de memòria plena desactiva l'enviament i la recepció de faxos, mantingueu el dispositiu de memòria connectat a la impressora.

Crea carpeta per desar

Seguiu les instruccions del missatge mostrat a la pantalla, i creeu una carpeta al dispositiu de memòria per desar les dades del fax.

Reenvia:

Reenvia:

Reenvia els faxos rebuts a les següents destinacions.

- A una altra màquina de fax
- A carpetes compartides en una xarxa o a adreces de correu electrònic com a PDF o TIFF
- Al vostre compte al núvol com a PDF

Els faxos reenviats s'eliminen de la impressora. En seleccionar **Sí i imprimeix** s'imprimeixen els faxos rebuts i, alhora, es reenvien.

Per reenviar a una adreça de correu o una carpeta compartida en una xarxa, primerament, afegiu la destinació de reenviament a la llista de contactes. Per reenviar a una adreça de correu electrònic, configureu els ajustos del servidor de correu.

Per reenviar a un compte al núvol, registreu l'usuari, la impressora i la destinació al núvol a **Fax to Cloud > Llista de destinació** a **Epson Connect**, i afegiu prèviament una destinació de reenviament a **Llista de destinació al núvol** des del tauler de control de la impressora.

Destinació:

Podeu seleccionar destinacions de reenviament des de la llista de contactes o des de la llista de destinació al núvol amb antelació.

Si heu seleccionat una carpeta compartida en una xarxa, en una adreça de correu, o en un compte al núvol com a destinació de reenviament, us recomanem que proveu d'enviar una imatge a la destinació.

Seleccioneu **Escaneig > Correu, Escaneig > Carpeta de xarxa/FTP** des del tauler de control de la impressora, seleccioneu la destinació i, a continuació, inicieu l'escaneig.

Si heu seleccionat un compte al núvol, podeu realitzar una prova reenviant una imatge guardada en una safata de fax a la destinació. Seleccioneu **Caixa del fax** al tauler de control de

la impressora. Seleccioneu  (menú previsualitz.) > **Reenvia(núvol)** per a una safata de fax en la qual no s'hagi desat cap imatge escanejada, seleccioneu la destinació i, a continuació, inicieu el reenviament.

[“Configuració de reenviament per rebre faxes” a la pàgina 130](#)

Opc. si falla reenv.:

Podeu seleccionar si voleu imprimir el fax erroni o desar-lo a Safata entr..

La recepció de faxes es desactiva si la Safata entr. és plena. Hauríeu d'eliminar els documents de la safata d'entrada una vegada hagin estat verificats. El nombre de documents que no s'han pogut reenviar es visualitza a la pantalla d'inici a , a més d'altres treballs sense processar.

Notific. per correu:

Envia una notificació per correu electrònic quan el procés que heu seleccionat a sota s'ha completat. Podeu utilitzar les funcions que figuren a continuació alhora.

Destinatari:

Establiu la destinació de la notificació de finalització del procés.

Notifica en completar la recepció:

Envia una notificació quan es completa l'enviament d'un fax.

Not. compl. impr.:

Envia una notificació quan es completa la impressió d'un fax.

Not. desar mem.:

Envia una notificació quan es completa l'emmagatzematge d'un fax al dispositiu de memòria.

Not. compl. reenv.:

Envia una notificació quan es completa el reenviament d'un fax.

Informació relacionada

- ➔ [“Realitzar configuracions de desament per rebre faxes” a la pàgina 128](#)
- ➔ [“Realitzar configuracions de reenviament per rebre faxes” a la pàgina 130](#)

Des./reenv. condicional:

Podeu trobar el menú al tauler de control de la impressora a continuació.

Configurac. > Configuració general > Conf. fax > Configuració de recepció > Configuració desa./reenv. > Des./reenv. condicional

Nota:

Podeu trobar el menú que apareix a continuació a la pantalla Web Config.

Pestanya Fax > Save/Forward Settings > Conditional Save/Forward

Podeu definir destinacions d'emmagatzematge i reenviament al Safata entr., a les safates confidencials, a un dispositiu de memòria externa, a adreces de correu, a carpetes compartides i a altres aparells de fax.

Quan s'estableixen diverses condicions (**Des./reenv. condicional**), s'hi fa referència en l'ordre dels elements i s'executa el **Des./reenv. condicional** que coincideix primer.

Per alternar entre activar o desactivar les condicions, toqueu a qualsevol lloc de l'element definit excepte a  .

[“Realitzar configuracions de desament per rebre faxos segons les condicions especificades” a la pàgina 132](#)

[“Configuració de reenviament per rebre faxos amb condicions específiques” a la pàgina 134](#)

Nom (obligatori):

Introduïu el nom de la condició.

Condicions:

Seleccioneu les condicions i configureu les opcions.

Coincidència d'ID amb Fax del remitent:

Coincidència d'ID amb Fax del remitent:

Quan l'ID l'emissor coincideix, com ara el número de fax, el fax rebut es desa i es reenvia.

Identificador:

Introduïu l'ID de l'emissor, com ara el número de fax.

Coincidència de subadreça (SUB):

Coincidència de subadreça (SUB):

Quan la subadreça (SUB) coincideix perfectament, el fax rebut es desa i s'envia.

Subadreça(SUB):

Introduïu la subadreça (SUB) de l'emissor.

Coincidència de contrasenya (SID):

Coincidència de contrasenya (SID):

Quan la contrasenya (SID) coincideix perfectament, el fax rebut es desa i s'envia.

Contrasenya(SID):

Introduïu la contrasenya (SID) de l'emissor.

Hora de recepció:

Hora de recepció:

Desa i reenvia un fax rebut durant el període de temps especificat.

Hora d'inici:

Especifiqueu la data d'inici per poder desar i reenviar faxos.

Hora de fi:

Especifiqueu la data final per poder desar i reenviar faxos.

Destinació en què es desa/reenvia (obligatòria):

Seleccioneu el destí per desar i reenviar els documents rebuts que compleixin les condicions. Podeu utilitzar les funcions que figuren a continuació alhora.

Desa a safata fax:

Desa a safata fax:

Desa els faxos rebuts a la Safata entr. de la impressora o a una safata confidencial.

Podeu desar fins a 200 documents en total. Tingueu en compte que pot resultar impossible desar 200 documents segons les condicions d'ús, com ara la mida del fitxer dels documents desats, o l'ús de diverses funcions d'emmagatzematge de fax alhora.

Safata entr.:

Desa els faxos rebuts a la Safata entr. de la impressora.

Confidencial XX:

Desa els faxos rebuts a la safata confidencial de la impressora.

Desa a disp. mem.:

Desa a disp. mem.:

Desa els faxos rebuts com a fitxers PDF o TIFF a un dispositiu de memòria externa connectat a la impressora.

Els documents rebuts es desen a la memòria de la impressora temporalment abans de desar els documents al dispositiu de memòria connectat a la impressora. Com que un error de memòria plena desactiva l'enviament i la recepció de faxos, mantingueu el dispositiu de memòria connectat a la impressora.

Crea carpeta per desar

Seguiu les instruccions del missatge mostrat a la pantalla, i creeu una carpeta al dispositiu de memòria per desar les dades del fax.

Reenvia:

Reenvia:

Reenvia els faxos rebuts a una de les següents destinacions.

- A una altra màquina de fax
- A carpetes compartides en una xarxa o a adreces de correu electrònic com a PDF o TIFF
- Al vostre compte al núvol com a PDF

Els faxos reenviats s'eliminen de la impressora. En seleccionar **Sí i imprimeix** s'imprimeixen els faxos rebuts i, alhora, es reenvien.

Per reenviar a una adreça de correu o una carpeta compartida en una xarxa, primerament, afegiu la destinació de reenviament a la llista de contactes. Per reenviar a una adreça de correu electrònic, configureu els ajustos del servidor de correu.

Per reenviar a un compte al núvol, registreu l'usuari, la impressora i la destinació al núvol a **Fax to Cloud > Llista de destinació a Epson Connect**, i afegiu prèviament una destinació de reenviament a **Llista de destinació al núvol** des del tauler de control de la impressora.

Destinació:

Podeu seleccionar la destinació de reenviament des de la llista de contactes o des de la llista de destinació al núvol amb antelació.

Si heu seleccionat una carpeta compartida en una xarxa, en una adreça de correu, o en un compte al núvol com a destinació de reenviament, us recomanem que proveu d'enviar una imatge a la destinació.

Seleccioneu **Escaneig > Correu, Escaneig > Carpeta de xarxa/FTP** des del tauler de control de la impressora, seleccioneu la destinació i, a continuació, inicieu l'escaneig.

Si heu seleccionat un compte al núvol, podeu realitzar una prova reenviant una imatge guardada en una safata de fax a la destinació. Seleccioneu **Caixa del fax** al tauler de

control de la impressora. Seleccioneu  (menú previsualitz.) > **Reenvia(núvol)** per a una safata de fax en la qual no s'hagi desat cap imatge escanejada, seleccioneu la destinació i, a continuació, inicieu el reenviament.

[“Configuració de reenviament per rebre faxos amb condicions específiques” a la pàgina 134](#)

Opc. si falla reenv.:

Podeu seleccionar si voleu imprimir el fax erroni o desar-lo a Safata entr..

Imprimeix:

Imprimeix els faxos rebuts.

Desa/reenvia format de fitxer:

Podeu definir el format de fitxer en desar o reenviar els faxos rebuts.

Els fitxers reenviats a destinacions al núvol es desen com a PDF independentment de la configuració.

Configuració de PDF:

Seleccioneu **PDF a Desa/reenvia format de fitxer** activa els ajustos.

Protegir amb contras. document:

- Configuració de contrasenya:
Permet definir una contrasenya per obrir un document.
- Contrasenya:
Establiu una contrasenya per obrir un document.

Contrasenya de permisos:

- Configuració de contrasenya
Permet establir una contrasenya per imprimir o editar un fitxer PDF.
- Contrasenya
Definiu una contrasenya de permisos a **Contrasenya**.
- Impressió
Permet la impressió del fitxer PDF.
- Edició
Permet l'edició del fitxer PDF.

Notific. per correu:

Envia una notificació per correu electrònic quan el procés que heu seleccionat a sota s'ha completat. Podeu utilitzar les funcions que figuren a continuació alhora.

Destinatari:

Establiu la destinació de la notificació de finalització del procés.

Notifica en completar la recepció:

Envia una notificació quan es completa l'enviament d'un fax.

Not. compl. impr.:

Envia una notificació quan es completa la impressió d'un fax.

Not. desar mem.:

Envia una notificació quan es completa l'emmagatzematge d'un fax al dispositiu de memòria.

Not. compl. reenv.:

Envia una notificació quan es completa el reenviament d'un fax.

Informe de transmissió:

Imprimeix un informe de transmissió automàticament després de desar o reenviar un fax rebut.

En seleccionar **Impr. err.**, s'imprimeix un informe només quan deseu o reenvieu un fax rebut i es produeixi un error.

Informació relacionada

- ➔ [“Realitzar configuracions de desament per rebre faxos segons les condicions especificades” a la pàgina 132](#)
- ➔ [“Realitzar configuracions de reenviament per rebre faxos segons les condicions especificades” a la pàgina 135](#)

Config. comuna:

Podeu trobar el menú al tauler de control de la impressora a continuació.

Configurac. > Configuració general > Conf. fax > Configuració de recepció > Configuració desa./reenv. > Config. comuna

Nota:

Podeu trobar el menú que apareix a continuació a la pantalla Web Config.

- Pestanya **Fax > Fax Box > Inbox**
- Pestanya **Fax > Save/Forward Settings > Common Settings**

Conf. Safata d'entrada:

Opcions quan la memòria és plena:

Podeu seleccionar la funció per imprimir el fax rebut o rebutjar rebre'l quan la memòria Safata entr. està plena.

Configuració de contrasenya de safata d'entrada:

La contrasenya protegeix la Safata entr. per impedir que els usuaris vegin els faxos rebuts. Seleccioneu **Canvia** per canviar la contrasenya i seleccioneu **Restableix** per cancel·lar la

protecció amb contrasenya. Quan canvieu o restabliu la contrasenya, necessiteu la contrasenya actual.

No podeu establir una contrasenya si **Opcions quan la memòria és plena** s'ha definit com a **Rep i imprimeix faxos**.

Ass. correu per reenviar:

Podeu especificar un assumpte per al correu electrònic en reenviar a una adreça de correu electrònic.

Ajusts de supressió de documents en caixa:

Supressió automàtica dels faxos rebuts:

Seleccionar **Eng.** elimina de manera automàtica els documents de fax rebuts a la safata d'entrada després d'un cert període de temps.

Període fins supressió:

Establiu un període de dies després del qual la impressora esborrarà el document desat a la safata d'entrada.

Faxos que han d'esborrar-se:

Seleccioneu els documents que voleu eliminar des de **Llegits, No llegits** o **Tot**.

Menú:

Podeu trobar  al tauler de control de la impressora si accediu als menús següents en ordre.

Configurac. > **Configuració general** > **Conf. fax** > **Configuració de recepció** > **Configuració desa./reenv.** > 

Nota:

No podeu imprimir la llista des de la pantalla Web Config.

Imprimeix llista desa./reenv. condicional:

Imprimeix el Llista desa./reenv. condicional.

Configuració d'impressió

Podeu trobar el menú al tauler de control de la impressora a continuació.

Configurac. > **Configuració general** > **Conf. fax** > **Configuració de recepció** > **Configuració d'impressió**

Nota:

Podeu trobar el menú que apareix a continuació a la pantalla Web Config.

Pestanya **Fax** > **Print Settings**

Reducció automàtica:

Imprimeix els faxos rebuts amb documents de mida gran reduïts per encaixar amb el paper a la font de paper. En funció de les dades rebudes, la reducció no sempre serà possible. Si inhabiliteu aquesta opció, els documents grans s'imprimiran en la seva mida original en diversos fulls, o bé és possible que s'expulsi una segona pàgina en blanc.

Conf. separar pàgines:

Imprimeix els faxos rebuts amb la configuració de separació de pàgines quan la mida del document rebut és més gran que la mida del paper carregat a la impressora. Si la quantitat que supera la longitud del paper és inferior al valor definit en **Suprimeix les dades de la impressió en dividir** > **Llindar**, el sobrant s'elimina. Si la quantitat que supera la longitud del paper és superior al valor definit, el sobrant s'imprimeix en un altre paper.

Suprimeix les dades de la impressió en dividir:

Suprimeix les dades de la impressió en dividir:

Seleccioneu l'àrea del document que voleu esborrar quan la part que supera la longitud del paper és inferior al valor establert a **Llindar**.

Llindar:

Si la part que supera la longitud del paper és inferior o equivalent a aquest valor, l'excés es descarta i no s'imprimeix.

Encavalca en dividir:

Encavalca en dividir:

Si s'estableix en **Eng.** i les dades es divideixen i s'imprimeixen perquè hi ha una part que supera el valor de **Suprimeix les dades de la impressió en dividir** > **Llindar**, les dades dividides s'imprimeixen utilitzant la longitud de superposició especificada a **Amplada d'encavalcament**.

Amplada d'encavalcament:

Les dades que superen aquest valor se sobreescriven.

Impressió provisional:

Feu ajustos d'impressió quan la mida del document del fax rebut sigui més gran que la mida del paper carregat a la impressora.

En seleccionar **Activat (Divideix en pàgines)**, es divideix el document longitudinalment per imprimir el document rebut. En seleccionar **Encès (Redueix per ajustar)**, es la mida es redueix fins a un 50 % per a la impressió.

Rotació automàtica:

Rota els faxos rebuts com a documents de mida A4 d'orientació apaïxada (Carta, B5 o A5) per tal d'imprimir-los en paper de mida A4 (Carta, B5 o A5). Aquesta configuració s'estableix quan la configuració de la mida de paper, com a mínim, per a una font de paper utilitzada per imprimir faxos està definida en A4 (B5, A5 o Carta).

En seleccionar **Apag**, els faxos apaïxats rebuts en mida A4 (Carta, B5 o A5) de la mateixa amplada que els documents verticals en A3 (Tabloide, B4 o A4), es consideren i imprimeixen en faxos de mida A3 (Tabloide, B4 o A4).

Comproveu la configuració de la font de paper per imprimir faxos i la mida del paper per a les fonts de paper en els menús següents a **Configurac.** > **Configuració general** > **Configuració d'impressora** > **Configuració de font de paper**.

Conf. selecció autom.

Configuració del paper > **Mida paper**

Afegeix informació de recepció:

Imprimeix informació de recepció al fax rebut, encara que el remitent no estableixi la informació de capçalera. La informació de recepció inclou la data i hora en què s'ha rebut, l'identificador del remitent, l'identificador de recepció (per exemple, "# 001") i el número de pàgina (per exemple, "P1"). Si compareu l'ID de recepció imprès en el fax rebut, podeu comprovar el registre de transmissió en l'informe de fax i l'historial de treballs de fax. Si s'activa **Conf. separar pàgines** també s'inclou el número de separació de pàgina.

Doble cara:

Doble cara:

Imprimeix diverses pàgines de faxos rebuts a les dues cares del paper.

Marge d'enquadració:

Seleccioneu la posició d'enquadració.

Hora d'inici impressió:

Seleccioneu les opcions per començar a imprimir els faxos que es rebran.

- S'han rebut totes les pàgines: La impressió comença després de rebre totes les pàgines. Per començar a imprimir des de la primera pàgina o l'última pàgina depèn de la configuració de la funció **Pila d'intercalació**. Vegeu l'explicació de **Pila d'intercalació**.
- S'ha rebut la primera pàgina: Inicia la impressió quan es rep la primera pàgina i després s'imprimeix en l'ordre que es reben les pàgines. Si la impressora no pot començar a imprimir, per exemple, si està imprimint altres treballs, la impressora començarà a imprimir les pàgines rebudes com a lot quan estigui disponible.

Pila d'intercalació:

Com que la primera pàgina s'imprimeix en últim lloc (de baix a dalt), els documents impresos s'apilen amb l'ordre de pàgina correcte. Quan la impressora tingui poc espai de memòria, és possible que aquesta funció no estigui disponible.

Imprimeix hora de suspensió:

Imprimeix hora de suspensió:

Durant el període de temps especificat, la impressora desa els documents rebuts a la memòria de la impressora sense imprimir-los. Aquesta funció es pot utilitzar per evitar el soroll a la nit o per evitar que es revelin documents confidencials mentre sou fora. Abans d'utilitzar aquesta funció, assegureu-vos que hi ha prou espai de memòria. Fins i tot abans de l'hora de reinici, es poden comprovar i imprimir els documents rebuts individualment des de **Job/Status** a la pantalla d'inici.

Temps per aturar:

Atura la impressió de documents.

Temps per reiniciar:

Reinicia la impressió de documents automàticament.

Mode silencios:

Redueix el soroll que fa la impressora en imprimir faxos, però la velocitat d'impressió es pot veure reduïda.

Configuració dels informes

Podeu trobar el menú al tauler de control de la impressora a continuació.

Configurac. > Configuració general > Conf. fax > Configuració dels informes

Nota:

Podeu trobar el menú que apareix a continuació a la pantalla Web Config.

Pestanya **Fax** > **Report Settings**

Informe de reenviament:

Imprimeix un informe després de reenviar un document de fax rebut. Seleccioneu **Imprimeix** per imprimir cada vegada que es reenvii un document.

Informe d'error de còpia seg.:

Imprimeix un informe quan es produeix un error a la còpia de seguretat en reenviar el fax enviat a la **Destinació de còpia seguretat**. Podeu configurar la destinació a **Fax > Conf. fax > Còpia seg.**. Tingueu en compte que la funció de còpia de seguretat està disponible quan:

- Envieu un fax en blanc i negre
- Envieu un fax amb la funció **Env més tard**
- Envieu un fax amb la funció **Envia en lot**
- Envieu un fax amb la funció **Em. dad fax**

Impressió automàtica de registre de fax:

Imprimeix el registre de faxos automàticament. Seleccioneu **Engelat(cada 100)** per imprimir un registre cada cop que es completin 100 treballs de fax. Seleccioneu **Engelat(Hora)** per imprimir el registre a una hora especificada. No obstant això, si el nombre de treballs de fax passa de 100, el registre s'imprimeix abans de l'hora especificada.

Informe de recepció:

Imprimeix un informe de recepció després de rebre un fax.

Impr. err. imprimeix un informe només quan es produeix un error.

Adjunta imatge a informe:

Imprimeix un **Informe de transmissió** amb una imatge de la primera pàgina del document enviat. Seleccioneu **Engelat(imatge gran)** per imprimir la part superior de la pàgina sense reduir-la. Seleccioneu **Engelat(imatge petita)** per imprimir la pàgina sencera i la redueix perquè s'ajusti a l'informe.

Disseny de Registre de fax:

En seleccionar **Enviament i recepció combinats** s'imprimeix una combinació dels resultats d'enviament i de recepció a **Registre de fax**.

En seleccionar **Enviament i recepció separats** s'imprimeixen per separat els resultats d'enviament i de recepció a **Registre de fax**.

Format d'informe:

Selecciona un format per als informes de fax a **Fax** >  **(Més)** > **Informe de fax** diferent de **Registre de protocol**. Seleccioneu **Detall** per imprimir-lo amb els codis d'error.

Mètode de sortida de registre de fax:

Mètode de sortida de registre de fax:

Seleccioneu un mètode de sortida per als informes de fax com ara **Desa a disp. mem.**. Quan seleccioneu **Reenvia**, seleccioneu **Destinació** d'entre els contactes.

Crea carpeta per desar

Seguiu les instruccions del missatge mostrat a la pantalla, i creeu una carpeta al dispositiu de memòria per desar les dades del fax.

Destinació:

Especifiqueu una destinació per reenviar els informes de fax.

Configuració de seguretat

Podeu trobar el menú al tauler de control de la impressora a continuació.

Configurac. > Configuració general > Conf. fax > Configuració de seguretat

Nota:

Podeu trobar el menú que apareix a continuació a la pantalla Web Config.

*Pestanya **Fax** > **Security Settings***

Restriccions marcació directa:

Si seleccioneu **Eng.** es desactiva la introducció manual de números de fax de destinatari i permet que l'operador pugui seleccionar destinataris només de la llista de contactes o l'historial d'enviaments.

Si seleccioneu **Introdueix dues vegades** cal que l'operador torni a introduir el número de fax en el cas que el número s'hagi introduït manualment.

Si seleccioneu **Apag** permet l'entrada manual dels números de fax del destinatari.

Restriccions de difusió:

Si seleccioneu **Eng.** només podreu introduir un número de fax per al destinatari.

Confirma llista adr.:

Si seleccioneu **Eng.** es mostra una pantalla de confirmació del destinatari abans d'iniciar la transmissió.

Podeu seleccionar els destinataris des de **Tot** o **Només per a difusió**.

Copia dades esb. auto.:

Les còpies de seguretat dels documents enviats i rebuts normalment s'emmagatzemen de manera temporal a la memòria de la impressora per protecció davant d'una apagada inesperada a causa d'una fallada elèctrica o un funcionament incorrecte.

En seleccionar **Eng.**, s'esborren automàticament les còpies de seguretat quan s'envii o es rebi un document correctament i les còpies de seguretat ja no siguin necessàries.

Esborrar les dades de la còpia de seguretat:

Esborra totes les còpies de seguretat emmagatzemades temporalment a la memòria de la impressora. Executeu aquesta funció abans de donar la impressora a algú altre o tirar-la.

Aquest menú no es mostra a la pantalla Web Config.

Comprova la connexió de fax

Podeu trobar el menú al tauler de control de la impressora a continuació.

Configurac. > Configuració general > Conf. fax > Comprova la connexió de fax

Nota:

No podeu mostrar aquest menú a la pantalla Web Config.

Si seleccioneu **Comprova la connexió de fax** es comprova que la impressora està connectada a la línia telefònica i preparada per a la transmissió del fax. Podeu imprimir el resultat de la comprovació en paper normal de mida A4.

Auxiliar de configuració de fax

Podeu trobar el menú al tauler de control de la impressora a continuació:

Configurac. > Configuració general > Conf. fax > Auxiliar de configuració de fax

Nota:

No podeu mostrar aquest menú a la pantalla Web Config.

Selecciónant **Auxiliar de configuració de fax** es realitza la configuració d'opcions de fax bàsiques. Seguiu les instruccions de la pantalla.

Informació relacionada

➔ [“Conf. bàsica” a la pàgina 419](#)

➔ [“Preparació de la impressora per a l'enviament i la recepció de faxos” a la pàgina 124](#)

País/regió:

Seleccioneu el país o regió al qual utilitzeu la impressora. Si canvieu el país o regió, la configuració del fax torna als seus valors predeterminats i s'ha de seleccionar de nou.

Conf. escaneig

Seleccioneu els menús del tauler de control com es descriu a continuació.

Configurac. > Configuració general > Conf. escaneig

Confirmar Destinatari:

Verifiqueu la destinació abans d'escanejar.

Document Capture Pro:

Si escanegeu fent servir el menú **Ordinador** des del tauler de control, establiu la configuració perquè coincideixi amb l'ordinador on Document Capture Pro/Document Capture està instal·lat.

Config. de grup:

Habiliteu ajustos de grup a la impressora. Utilitzeu aquest element quan hàgiu habilitat els ajustos de grup Document Capture Pro.

Quan esta opció està habilitada, introduïu el número de grup a **Grup**.

Servidor de correu el.:

Establiu la configuració del servidor de correu electrònic per a l'opció Escaneja al correu electrònic.

Seleccioneu **Configuració de servidor** per especificar el mètode d'autenticació de la impressora per accedir al servidor de correu.

[“Registre d'un servidor de correu electrònic” a la pàgina 74](#)

Podeu comprovar la connexió amb el servidor de correu electrònic seleccionant **Comprovació de connexió**.

Rest. aut.:

Reinicialitzeu la configuració d'escaneig i la destinació després de cada escaneig.

Administració del sistema

Amb aquest menú, podeu mantenir el producte com a administrador del sistema. També us permet restringir les funcions del producte per als usuaris individuals per adaptar-lo a l'estil del vostre treball o oficina.

Seleccioneu els menús del tauler de control com es descriu a continuació.

Configurac. > **Configuració general** > **Administració del sistema**

Gestor de Contactes:

Afegeix/Edita/Suprimeix:

Registreu i/o elimineu contactes als menús Fax, Escaneja al correu electrònic i Escaneja a la carpeta de xarxa o a l'FTP.

Freqüent:

Registreu els contactes d'ús freqüents per accedir-hi ràpidament. També podeu canviar l'ordre de la llista.

Imprimeix contactes:

Imprimiu la llista de contactes.

Opcions de la vista:

Canvieu la manera com es mostra la llista de contactes.

Opcions de cerca:

Canvieu el mètode per a la cerca contactes.

Edita el nom de la categoria:

Canvieu el nom de la categoria.

Pantalla de consum energètic:

Seleccioneu **Eng.** per mostrar el consum d'energia estimat a la pantalla.

Eborra les dades de la memòria interna:

F PDL, macr, àrea tr:

Eborra les fonts baixades, les macros i les dades copiades a la targeta de memòria interna.

Eborra tots els treballs de la Memòria interna:

Eborra tots els treballs d'impressió desats a la memòria interna.

Configuració de seguretat:

Restriccions:

Definiu si les funcions en aquest menú es poden fer servir individualment encara que el bloqueig del tauler estigui habilitat.

[“Elements que es poden definir individualment” a la pàgina 475](#)

Control d'accés:

Control d'accés:

Seleccioneu **Eng.** per restringir les funcions del producte. Per fer servir les funcions dels productes quan Control d'accés està establert, heu d'iniciar sessió com a usuari registrat.

Accepta tasques d'usuaris desconeg:

Podeu seleccionar si voleu permetre treballs que no tinguin la informació d'autenticació necessària.

Conf. administrador:

Contrasenya d'administrador:

Podeu canviar o esborreu la contrasenya d'administrador.

Bloqueja configuració:

Seleccioneu si voleu bloquejar o no el tauler de control mitjançant la contrasenya registrada a **Contrasenya d'administrador**.

Xifratge de la contrasenya:

Seleccioneu **Eng.** per encriptar la vostra contrasenya. Si desconnecteu la impressora mentre s'està reiniciant, és possible que es malmetin les dades i que els ajusts de la impressora es restableixin als valors predeterminats. Si ho feu, haureu de tornar a especificar la informació de la contrasenya.

Registre d'auditoria:

Seleccioneu **Eng.** per enregistrar un registre d'auditoria.

Verificació del programa en iniciar:

Seleccioneu **Eng.** per comprovar el programa de la impressora en iniciar-la.

Anàlisi del client:

Si accepteu proporcionar la informació d'ús del client, la informació d'ús del producte com ara el nombre d'impressions es proporcionarà a Seiko Epson Corporation.

La informació recopilada s'utilitza per a millorar els nostres productes i serveis.

Proporcioneu dades d'ús:

Es mostra tant si heu acceptat proporcionar la informació d'ús del seu client com si no ho heu fet.

País/regió:

Mostra el país o la regió des d'on esteu utilitzant el producte si abans heu estat d'acord en proporcionar la informació d'ús del vostre client.

Restaura configuració per defecte:

Configuració de xarxa:

Restableix les opcions de configuració de xarxa als valors per defecte.

Configuració de còpies:

Restableix els paràmetres de copia als valors predeterminats.

Conf. escaneig:

Restableix els paràmetres d'escaneig als valors per defecte.

Conf. fax:

Restableix els paràmetres de fax als valors per defecte.

Eborra totes les dades i la configuració:

Eborra les fonts baixades, les macros i les dades de còpia de la targeta de memòria interna i esborra tots els treballs d'impressió de la memòria de la impressora. Restableix tota la configuració als valors predeterminats de fàbrica.

Actualització del microprogramari:

Podeu obtenir informació sobre el microprogramari, com ara la seva versió actual i la informació sobre les actualitzacions disponibles.

Actualitza:

Actualitza el microprogramari manualment.

Actualització automàtica del microprogramari:

Actualització automàtica del microprogramari:

Selecioneu **Eng.** per a actualitzar el microprogramari automàticament i definiu el dia de la setmana/hora d'inici de l'actualització.

Dia:

Selecioneu el dia de la setmana per a realitzar l'actualització del microprogramari.

Hora:

Definiu l'hora d'inici de l'actualització del microprogramari.

Notificació:

Seleccioneu **Eng.** per mostrar l'actualització de microprogramari a la pantalla d'inici.

Versió de microprogramari:

Mostra la versió del microprogramari.

Imprimeix comptador

Seleccioneu els menús del tauler de control com es descriu a continuació.

Configurac. > **Imprimeix comptador**

Mostra el nombre total de còpies, les impressions en blanc i negre, i les impressions en color inclosos elements com ara el full d'estat des del moment en què es va adquirir la impressora. Si seleccioneu **Imprimeix full**, s'imprimirà el Full d'historial d'ús.



També podeu comprovar el nombre de pàgines impreses des d'un dispositiu de memòria o altres funcions a Full d'historial d'ús.

Estat subministrament

Seleccioneu el menú del tauler de control com es descriu a continuació.

Configurac. > **Estat subministrament**

Mostra el nivell aproximat de tinta i la vida útil de la caixa de manteniment.

Quan es mostra  , indica que la tinta s'està exhaurint o la caixa de manteniment està gairebé plena. Quan es mostra  , heu de substituir la tinta que s'ha exhaurit o bé que la caixa de manteniment està plena.

Informació relacionada

➔ [“És el moment de substituir els cartutxos de tinta” a la pàgina 359](#)

Mantenim.

Seleccioneu els menús del tauler de control com es descriu a continuació.

Configurac. > **Mantenim.**

Ajust de la qualitat d'impressió:

Seleccioneu aquesta funció si hi ha algun problema amb les impressions. Podeu comprovar si els injectors estan obstruïts i netejar el capçal d'impressió si cal, i després ajustar alguns paràmetres per millorar la qualitat d'impressió.

Compr. injectors de capçals impress.:

Seleccioneu aquesta funció per comprovar si els injectors del capçal d'impressió estan bloquejats. La impressora imprimeix un patró de prova dels injectors.

Neteja de capçals d'impressió:

Seleccioneu aquesta funció per netejar els injectors bloquejats del capçal d'impressió.

Alineació de línees:

Seleccioneu aquesta funció per alinear les línies verticals.

Neteja de la guia de paper:

Seleccioneu aquesta funció si hi ha taques de tinta als corrons interns. La impressora extreu paper per netejar els corrons interns.

Retira el paper:

Seleccioneu aquesta funció si encara queden alguns trossos de paper estripat a l'interior de la impressora fins i tot després d'haver tret el paper embossat. La impressora augmenta l'espai entre el capçal d'impressió i la superfície del paper perquè sigui més fàcil treure els trossos de paper estripat.

Informació del rodet de recollida:

Seleccioneu aquesta característica per comprovar la vida útil del rodet de recollida del calaix de paper. També podeu reinicialitzar el comptador del rodet de recollida.

Ajust de la qualitat d'impressió per paper:

En funció del tipus de paper, el canvi de pas de la tinta és diferent. Seleccioneu aquesta funció si hi ha bandes a les impressions o una mala alineació per a un tipus de paper específic.

Informació relacionada

➔ [“Comprovació de l'estat dels consumibles” a la pàgina 279](#)

Idioma/Language

Seleccioneu els menús del tauler de control com es descriu a continuació.

Configurac. > Idioma/Language

Seleccioneu l'idioma utilitzat a la pantalla LCD.

Estat impressora/Imprimeix

Seleccioneu els menús del tauler de control com es descriu a continuació.

Configurac. > Estat impressora/Imprimeix

Imprimeix full d'estat:

Full d'estat de configuració:

Imprimeix fulls d'informació que mostren l'estat i la configuració actuals de la impressora.

Full d'estat de subministraments:

Imprimeix fulls d'informació que mostren l'estat dels consumibles.

Full d'historial d'ús:

Imprimeix fulls d'informació que mostren l'historial d'ús de la impressora.

Llista de tipus de lletra PS:

Imprimeix una llista dels tipus de lletra disponibles per a una impressora PostScript.

Llista de tipus de lletra PCL:

Imprimeix una llista dels tipus de lletra disponibles per a la impressió PCL.

Xarxa:

Mostra la configuració de xarxa actual. També podeu imprimir el full d'estat.

Estat de LAN amb cable/Wi-Fi:

Mostra la informació de xarxa de la impressora.

Estat de Wi-Fi Direct:

Mostra la informació d'ajust de Wi-Fi Direct.

Estat de servidor de correu electrònic:

Mostra la configuració del servidor de correu electrònic,

Imprimeix full d'estat:

Imprimeix un full d'estat de xarxa.

La informació d'Ethernet, Wi-Fi, Wi-Fi Direct, i altres s'imprimeix en dues o més pàgines.

Fax:

Darrera transmissió:

Imprimeix un informe per a l'anterior fax que s'ha enviat o rebut per sondeig.

Registre de fax:

Imprimeix un informe de transmissió. Podeu establir que aquest informe s'imprimeixi automàticament mitjançant el menú següent.

Configurac. > Configuració general > Conf. fax > Configuració dels informes > Impressió automàtica de registre de fax

Documents de fax emmagatz.:

Imprimeix una llista dels documents de fax emmagatzemats a la memòria de la impressora, com ara els treballs que no s'han finalitzat.

Llista de configuració fax:

Imprimeix la configuració de fax actual.

Llista des./reenv. condicional:

Imprimeix la llista d'emmagatzematge/reenviament condicional.

Registre de protocol:

Imprimeix un informe detallat per a l'anterior fax que s'ha enviat o rebut.

Gestor de Contactes

Seleccioneu els menús del tauler de control com es descriu a continuació.

Configurac. > Gestor de Contactes

Afegeix/Edita/Suprimeix: 

Registreu i/o elimineu contactes als menús Fax, Escaneja al correu electrònic i Escaneja a la carpeta de xarxa o a l'FTP.

Freqüent:

Registreu els contactes d'ús freqüents per accedir-hi ràpidament. També podeu canviar l'ordre de la llista.

Imprimeix contactes: 

Imprimiu la llista de contactes.

Opcions de la vista:

Canvieu la manera com es mostra la llista de contactes.

Opcions de cerca:

Canvieu el mètode per a la cerca contactes.

Edita el nom de la categoria: 

Canvieu el nom de la categoria.

Configuració de l'usuari

Seleccioneu els menús del tauler de control com es descriu a continuació.

Configurac. > Configuració de l'usuari

Escaneja a la carpeta de xarxa o a l'FTP:

Podeu canviar la configuració predeterminada al menú Escaneja a la carpeta de xarxa o a l'FTP.

[“Opcions de menú per escanejar” a la pàgina 230](#)

Escaneja al correu electrònic:

Podeu canviar la configuració predeterminada al menú Escaneja al correu electrònic.

[“Opcions de menú per escanejar” a la pàgina 230](#)

Escaneja al dispositiu de memòria:

Podeu canviar la configuració predeterminada al menú Escaneja al dispositiu de memòria.

[“Opcions de menú per escanejar” a la pàgina 230](#)

Escaneja al núvol:

Podeu canviar la configuració predeterminada al menú Escaneja al núvol.

[“Opcions de menú per escanejar” a la pàgina 230](#)

Configuració de còpies:

Podeu canviar la configuració predeterminada al menú de còpia.

[“Opcions de menú bàsiques per a copiar” a la pàgina 219](#)

[“Opcions de menú avançades per a copiar” a la pàgina 221](#)

Fax:

Podeu canviar la configuració predeterminada al menú de Fax.

[“Conf. fax” a la pàgina 255](#)

Estat de dispositiu autenticació

Seleccioneu els menús del tauler de control com es descriu a continuació.

Configurac. > Estat de dispositiu autenticació

Mostra l'estat del dispositiu d'autenticació.

Informació d'Epson Open Platform

Seleccioneu els menús del tauler de control com es descriu a continuació.

Configurac. > Informació d'Epson Open Platform

Mostra l'estat de la plataforma oberta d'Epson.

Especificacions del producte

Especificacions de la impressora

| | | |
|--|--|---------------------------|
| Col·locació de l'injector del capçal d'impressió | Injectors de tinta negra: 800 Injectors de tinta de color: 800 per a cada color | |
| Pes del paper* | Paper normal | 64 a 90 g/m ² |
| | Paper gruixut | 91 a 256 g/m ² |
| | Sobres | 75 a 100 g/m ² |

* Encara que el gruix del paper estigui dins d'aquest interval, pot ser que la impressora no alimenti el paper o la qualitat de la impressió disminueixi en funció de les propietats i la qualitat del paper.

Àrea imprimible

Àrea d'impressió per a fulls individuals

La qualitat de la impressió pot reduir-se a les àrees ombrejades degut al mecanisme de la impressora.

| | | |
|--|---|----------------------|
| | A | 3.0 mm (0.12 polz.) |
| | B | 3.0 mm (0.12 polz.) |
| | C | 46.0 mm (1.81 polz.) |
| | D | 51.0 mm (2.01 polz.) |

* Direcció del paper d'alimentació.

Àrea d'impressió per a sobres

La qualitat de la impressió pot reduir-se a les àrees ombrejades degut al mecanisme de la impressora.

| | | |
|--|---|----------------------|
| | A | 3,0 mm (0,12 polz.) |
| | B | 3,0 mm (0,12 polz.) |
| | C | 18.0 mm (0.71 polz.) |
| | D | 46.0 mm (1.81 polz.) |











* Direcció del paper d'alimentació.

Especificacions de l'escàner

| | |
|--------------------------|--|
| Tipus d'escàner | Pla |
| Dispositiu fotoelèctric | CIS |
| Píxels efectius | 14040×20400 píxels (1200 dpi) |
| Mida màxima del document | 297×431.8 mm (11.7×17.0 in.) A3, Legal |
| Resolució d'escaneig | 1200 dpi (escàner principal) 2400 dpi (escàner secundari) |
| Resolució de sortida | 50 a 9600 en increments d'1 ppp |

| | |
|----------------------|--|
| Profunditat de color | <p>Color</p> <ul style="list-style-type: none"> <input type="checkbox"/> 30 bits per píxel intern (10 bits per píxel per color intern) <input type="checkbox"/> 24 bits per píxel extern (8 bits per píxel per color extern) <p>Escala de grisos</p> <ul style="list-style-type: none"> <input type="checkbox"/> 10 bits per píxel intern <input type="checkbox"/> 8 bits per píxel extern |
| Font de llum | LED |

Especificacions de l'ADF

| | |
|----------------------------|---|
| Tipus d'ADF | Escaneig dúplex automàtic |
| Mides de paper disponibles | A6*  , A5  , A4  , A3  , B5  , B4  , Executive  , Letter  , 8.5×13 in  , Legal  , 11×17 in  (Màxim 297×432 mm) |
| Tipus de paper | Paper normal, paper normal d'alta qualitat, paper reciclat |
| Pes del paper | 52 a 128 g/m ² |
| Capacitat de càrrega | De 50 fulls (80 g/m ²) o 5.0 mm |

* Només per a escaneig d'una sola cara.

Encara que l'original compleixi les especificacions del suport que es pot col·locar a l'ADF, pot ser que no s'alimenti des de l'ADF o que la qualitat de l'escaneig disminueixi en funció de les propietats o les qualitats del paper.

Especificacions del fax

| | | |
|----------------------|--|--|
| Tipus de fax | Funcionalitat de fax públic en blanc i negre i a color (ITU-T Supergrup 3) | |
| Línies admeses | Línies telefòniques analògiques estàndard, sistemes telefònics PBX (commutador privat) | |
| Resolució | Monocrom | <ul style="list-style-type: none"> <input type="checkbox"/> Estàndard: 8 píxels/mm×3,85 línia/mm (203 píxels/in×98 línies/in) <input type="checkbox"/> Fi: 8 píxels/mm×7,7 línia/mm (203 píxels/in×196 línies/in) <input type="checkbox"/> Superfi: 8 píxels/mm×15,4 línia/mm (203 píxels/in×392 línies/in) <input type="checkbox"/> Ultrafi: 16 píxels/mm×15,4 línia/mm (406 píxels/in×392 línies/in) |
| | Color | 200×200 ppp |
| Velocitat | Màxim de 33.6 kbps | |
| Mètode de compressió | Monocrom | MH/MR/MMR |
| | Color | JPEG |

| | | |
|---|------------------------------|--|
| Estàndards de comunicació | | G3, SuperG3 |
| Enviant mida del paper | Vidre de l'escàner | A5 a A3, 11×17 in |
| | ADF | A5 a A3, 11×17 in |
| Enregistrant mida del paper | | A5, A4, A3, B5, B4, Half Letter, Letter, Legal, 11×17 in |
| Velocitat de la transmissió* ¹ | | Aprox. 3 seg. (A4 ITU-T diagrama núm. 1 Estàndard MMR 33.6 kbps) |
| Memòria de pàgines* ² | | Fins a 550 pàgines (quan es rep un diagrama ITU-T núm. 1 en mode estàndard monocrom) |
| Contactes | Nombre de contactes | Fins a 2000 |
| | Nombre de contactes agrupats | Fins a 200 |
| Repetició automàtica de trucada* ³ | | 2 vegades (amb intervals d'1 minut) |
| Interfície | | Línia de telèfon RJ-11, connexió telefònica RJ-11 |

*1 La velocitat real depèn del document, el dispositiu del destinatari i l'estat de la línia de telèfon.

*2 Es conserva fins i tot en cas d'interrupció del subministrament elèctric.

*3 Les especificacions poden diferir segons el país o la regió.

Ús del port per a la impressora

La impressora utilitza el port següent. S'hauria de permetre que aquests estiguin disponibles per a l'administrador de xarxa segons calgui.

Quan el remitent (Client) és la impressora

| Ús | Destinació (Servidor) | Protocol | Número de port |
|--|-----------------------|---------------------|-----------------|
| Enviament de fitxer (en escanejar a la carpeta de xarxa des de la impressora) | Servidor FTP/FTPS | FTP/FTPS (TCP) | 20 |
| | | | 21 |
| | Servidor de fitxers | SMB (TCP) | 445 |
| | | | NetBIOS (UDP) |
| | | NetBIOS (TCP) | |
| | | | Servidor WebDAV |
| | Protocol HTTPS (TCP) | 443 | |
| Enviament de correu electrònic (quan s'utilitza l'escaneig a correu electrònic des de la impressora) | Servidor SMTP | SMTP (TCP) | 25 |
| | | SMTP SSL/TLS (TCP) | 465 |
| | | SMTP STARTTLS (TCP) | 587 |

| Ús | Destinació (Servidor) | Protocol | Número de port |
|---|--------------------------------------|--|----------------|
| Connexió POP abans que SMTP (quan s'utilitza l'escaneig a correu electrònic des de la impressora) | Servidor POP | POP3 (TCP) | 110 |
| Quan s'utilitza Epson Connect | Servidor Epson Connect | HTTPS | 443 |
| | | XMPP | 5222 |
| Quan s'utilitzen els serveis d'Epson Remote | Servidor dels serveis d'Epson Remote | Protocol HTTPS (TCP) | 443 |
| | | Protocol MQTT (TCP) | 443 |
| Aplegar informació d'usuari (ús dels contactes des de la impressora) | Servidor LDAP | LDAP (TCP) | 389 |
| | | LDAP SSL/TLS (TCP) | 636 |
| | | LDAP STARTTLS (TCP) | 389 |
| Funció d'autenticació de l'usuari | Servidor KDC | Kerberos | 88 |
| WSD de control | Ordinador client | WSD (TCP) | 5357 |
| Cerca l'ordinador quan es fa l'escaneig mitjançant el botó d'ordre des d'Document Capture Pro | Ordinador client | Detecció de l'escaneig mitjançant el botó d'ordre a la xarxa | 2968 |

Quan el remitent (Client) és l'Ordinador client

| Ús | Destinació (Servidor) | Protocol | Número de port |
|---|-----------------------|-------------------------|----------------|
| Enviament de fitxer (quan la impressió FTP s'utilitza des de la impressora) | Impressora | FTP (TCP) | 20 |
| | | | 21 |
| Detecció de la impressora des d'una aplicació, com ara EpsonNet Config, un controlador d'impressora i el controlador de l'escàner. | Impressora | ENPC (UDP) | 3289 |
| Aplegar i configurar informació de MIB des d'una aplicació, com ara EpsonNet Config, un controlador d'impressora i el controlador de l'escàner. | Impressora | SNMP (UDP) | 161 |
| Reenviament de dades LPR | Impressora | LPR (TCP) | 515 |
| Reenviament de dades RAW | Impressora | RAW (port 9100) (TCP) | 9100 |
| Reenviament de dades AirPrint (impressió IPP/IPPS) | Impressora | IPP/IPPS (TCP) | 631 |
| Cerca d'impressora WSD | Impressora | WS-Discovery (UDP) | 3702 |
| Reenviament de dades d'escaneig des d'Document Capture Pro | Impressora | Escaneig en xarxa (TCP) | 1865 |

| Ús | Destinació (Servidor) | Protocol | Número de port |
|---|-----------------------|--|----------------|
| Aplegament d'informació de treballs de l'escaneig mitjançant el botó d'ordre des d'Document Capture Pro | Impressora | Escaneig mitjançant el botó d'ordre a la xarxa | 2968 |
| Web Config | Impressora | HTTP (TCP) | 80 |
| | | HTTPS (TCP) | 443 |
| Reenviament de dades FaxOut | Impressora | IPP FaxOut (TCP) | 631 |
| PC-FAX | Impressora | HTTP (TCP) | 80 |
| | | HTTPS (TCP) | 443* |

* Aquest port no està disponible fora d'Europa, l'Orient Mitjà i Àfrica (EMEA).

Especificacions de la interfície

| | |
|-------------------------------|------------------------|
| Per a ordinador | USB de velocitat extra |
| Per a dispositius USB externs | USB d'alta velocitat |

Especificacions de xarxa

Especificacions de la Wi-Fi

| | | | |
|--------------------------------------|--|-----------------------|---|
| Estàndards | IEEE 802.11a/b/g/n ^{*1} /ac | | |
| Intervals de freqüència | IEEE 802.11b/g/n: 2,4 GHz, IEEE 802.11a/n/ac: 5,0 GHz | | |
| Canals | Wi-Fi | 2,4 GHz | 1/2/3/4/5/6/7/8/9/10/11/12 ^{*2} /13 ^{*2} |
| | | 5,0 GHz ^{*3} | W52 (36/40/44/48), W53 (52/56/60/64), W56 (100/104/108/112/116/120/124/128/132/136/140), W58 (149/153/157/161/165) |
| | Wi-Fi Direct | 2,4 GHz | 1/2/3/4/5/6/7/8/9/10/11/12 ^{*2} /13 ^{*2} |
| | | 5,0 GHz ^{*3} | W52 (36/40/44/48), W58 (149/153/157/161/165) |
| Modes de connexió | Infraestructura, Wi-Fi Direct (Simple AP) ^{*4, *5} | | |
| Protocols de seguretat ^{*6} | WEP (64/128bit), WPA2-PSK (AES) ^{*7} , WPA3-SAE (AES), WPA2/WPA3-Enterprise | | |

- *1 Només està disponible per al HT20.
- *2 No està disponible a Taiwan.
- *3 La disponibilitat d'aquests canals i l'ús del producte en exteriors a través d'aquests canals varia segons la ubicació. Per obtenir més informació, consulteu el lloc web següent.
<http://support.epson.net/wifi5ghz/>
- *4 No compatible amb l'IEEE 802.11b.
- *5 Els modes Infraestructura i Wi-Fi Direct o una connexió Ethernet es poden utilitzar de forma simultània.
- *6 Wi-Fi Direct només és compatible amb WPA2-PSK (AES).
- *7 Compleix els estàndards WPA2 amb compatibilitat amb WPA/WPA2 Personal.

Especificacions d'Ethernet

| | |
|---------------------|---|
| Estàndards | IEEE802.3i (10BASE-T)*1 IEEE802.3u (100BASE-TX)*1 IEEE802.3ab (1000BASE-T)*1 IEEE802.3az (Energy Efficient Ethernet)*2 |
| Mode de comunicació | Auto, 10 Mbps dúplex complet, 10 Mbps mig dúplex, 100 Mbps dúplex complet, 100 Mbps mig dúplex |
| Connector | RJ-45 |

- *1 Utilitzeu un cable de categoria 5e o superior STP (parell trenat blindat) per evitar el risc d'interferències de ràdio.
- *2 El dispositiu connectat ha de complir els estàndards d'IEEE802.3az.

Funcions de xarxa i IPv4/IPv6

| Funcions | | Compatibles | Comentaris | |
|--------------------|--|-------------|------------|---|
| Impressió de xarxa | EpsonNet Print (Windows) | IPv4 | ✓ | - |
| | Standard TCP/IP (Windows) | Ipv4 i IPv6 | ✓ | - |
| | Impressió WSD (Windows) | IPv4 i IPv6 | ✓ | - |
| | Impressió Bonjour (Mac OS) | IPv4 i IPv6 | ✓ | - |
| | Impressió IPP (Windows, Mac OS) | IPv4 i IPv6 | ✓ | - |
| | Impressió FTP | IPv4 i IPv6 | ✓ | - |
| | Epson Connect (Impressió de correu electrònic, Impressió remota) | IPv4 | ✓ | - |
| | AirPrint (iOS, Mac OS) | IPv4 i IPv6 | ✓ | iOS 5 o posterior, OS X Mavericks (10.9.5) o posterior* |

| Funcions | | Compatibles | Comentaris | |
|-------------------|---|-------------|------------|--------------------------------------|
| Escaneig en xarxa | Epson Scan 2 | IPv4 i IPv6 | ✓ | - |
| | Document Capture Pro (Windows) | IPv4 | ✓ | - |
| | Document Capture (Mac OS) | | | |
| | Epson Connect (Escaneig al núvol) | IPv4 | ✓ | - |
| | AirPrint (Escaneig) | IPv4 i IPv6 | ✓ | OS X Mavericks (10.9.5) o posterior* |
| Fax | Envia un fax | IPv4 | ✓ | - |
| | Rep un fax | IPv4 | ✓ | - |
| | Epson Connect (enviament de fax al núvol) | IPv4 | ✓ | - |
| | AirPrint (Sortida de fax) | IPv4 i IPv6 | ✓ | OS X Mavericks (10.9.5) o posterior* |

* Recomanem fer servir la darrera versió d'iOS o Mac OS.

Protocol de seguretat

| | |
|---------------------------|-------------------------------|
| IEEE 802.1X*1 | |
| IPsec/Filtres IP | |
| SSL/TLS | HTTPS servidor/client IPPS |
| Versió TLS | 1.3, 1.2, 1.1*2, 1.0*2 |
| SMTPS (STARTTLS, SSL/TLS) | |
| SNMPv3 | |

*1 Per a la connexió, heu d'utilitzar un dispositiu que compleixi amb IEEE 802.1X.

*2 Es mostra de manera predeterminada.

Compatibilitat de PostScript Nivell 3

El PostScript que s'utilitza en aquesta impressora és compatible amb PostScript Nivell 3.

Serveis de tercers compatibles

| Serveis | | Compatibles | Comentaris |
|---------------------------------|-----------|-------------|--|
| AirPrint | Impressió | ✓ | iOS 5 o posterior / OS X Mavericks (10.9.5) o posterior* |
| | Escaneig | ✓ | OS X Mavericks (10.9.5) o posterior* |
| | Fax | ✓ | OS X Mavericks (10.9.5) o posterior* |
| Impressió Universal (Microsoft) | | ✓ | Windows 10 2004 (21H2) o posterior |

* Recomanem fer servir la darrera versió d'iOS o Mac OS.

Especificacions del dispositiu de memòria

| Dispositius | Capacitats màximes |
|---|----------------------------------|
| Unitat de disc dur* ¹ Dispositiu de memòria USB | 2 TB (format FAT, FAT32 o exFAT) |
| Lector de targetes* ² | 2 TB (format FAT, FAT32 o exFAT) |

*1: No recomanem l'ús de dispositius d'emmagatzematge extern USB alimentats mitjançant el port USB. Utilitzeu només dispositius d'emmagatzematge USB extern amb font d'alimentació CA independent.

*2: Inserir només una targeta de memòria al lector targetes. No s'admeten els lectors de targetes amb més de dues targetes de memòria inserides.

No podeu emprar els dispositius següents:

- Un dispositiu que requereix un controlador en exclusiva
- Un dispositiu amb configuració de seguretat (contrasenya, xifratge, etc.)
- Un dispositiu amb un concentrador USB intern

Epson no pot garantir el funcionament dels dispositius connectats externament.

Especificacions de les dades compatibles

| | |
|------------------|---|
| Format de fitxer | <p>JPEG (*.JPG) amb Exif 2.31 estàndard pres amb càmeres digitals DCF*¹ compatibles amb la versió 1.0 o 2.0*²</p> <p>Imatges compatibles amb TIFF 6.0 com es defineix més avall</p> <ul style="list-style-type: none"> <input type="checkbox"/> Imatges a tot color RGB (no comprimides) <input type="checkbox"/> Imatges binàries (no comprimides ni codificades amb CCITT) <p>Fitxer de dades compatible amb PDF versió 1.7</p> |
| Mida d'imatge | <p>Horitzontal: de 80 a 10200 píxels</p> <p>Vertical: de 80 a 10200 píxels</p> |

| | |
|-------------------------|---|
| Mida de fitxer | Menys de 2 GB |
| Nombre màxim de fitxers | JPEG: 9990 ^{*3} TIFF: 999 PDF: 999 |

*1 Regla de disseny per sistema de fitxer de càmera.

*2 Les dades fotogràfiques desades a càmeres digitals amb memòria interna no són compatibles.

*3 Es poden veure alhora fins a 999 fitxers. (Si el nombre de fitxers és superior a 999, els fitxers es visualitzen en grups.)

Nota:

Si la impressora no pot reconèixer el fitxer d'imatge, apareix el signe "X" a la pantalla LCD. En aquest cas, si seleccioneu un disseny de diverses pàgines, s'imprimiran seccions en blanc.

Dimensions

| | |
|-------------------|--|
| Dimensions | <p>Emmagatzematge</p> <ul style="list-style-type: none"> <input type="checkbox"/> Amplada: 613 mm (24.1 polz.)*¹ <input type="checkbox"/> Profunditat: 650 mm (25.6 polz.) <input type="checkbox"/> Alçària: 493 mm (19.4 in) <p>Impressió</p> <ul style="list-style-type: none"> <input type="checkbox"/> Amplada: 613 mm (24.1 polz.)*¹ <input type="checkbox"/> Profunditat: 862 mm (33.9 polz.) <input type="checkbox"/> Alçària: 571 mm (22.5 in) |
| Pes ^{*2} | Aprox. 46.1 kg (101.6 lb) |

*1: amplada: 699 mm (27.5 polz.) quan s'instal·la la taula de dispositius d'autenticació.

*2: sense els cartutxos de tinta ni el cable d'alimentació.

Especificacions elèctriques

| | |
|--------------------------------------|---|
| Potència de la font d'alimentació | 100–240 V CA |
| Interval de freqüència nominal | 50-60 Hz |
| Corrent nominal | 1.6–0.8 A |
| Consum d'energia (amb connexió USB)* | Còpia independent: aprox. 39.0 W (ISO/IEC24712) Mode a punt: aprox. 18.0 W Mode de repòs: aprox. 1.0 W Apagada: aprox. 0.1 W |

* Quan s'instal·len quatre calaixos de paper (C1 a C4).

Nota:

- La informació del voltatge de la impressora és a l'etiqueta.
- Els usuaris d'Europa poden consultar el lloc web següent per obtenir més informació sobre el consum elèctric.
<http://www.epson.eu/energy-consumption>

Especificacions ambientals

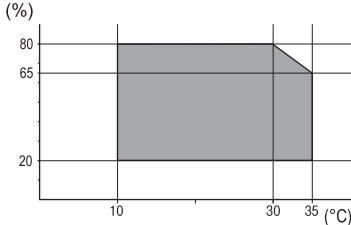
| | |
|----------------|--|
| Funcionament | <p>Feu servir la impressora dins els intervals de temperatura (°C) i d'humitat (%) que es mostren al gràfic, i en un entorn sense condensació.</p>  |
| Emmagatzematge | <p>Temperatura després de la càrrega de tinta inicial: de -15 a 40 °C (de 5 a 104 °F)*</p> <p>Temperatura abans de la càrrega de tinta inicial: de -20 a 40 °C (de -4 a 104 °F)*</p> <p>Humitat: del 5 al 85% d'HR (sense condensació)</p> |

* Durant un mes es pot emmagatzemar a 40 °C (104 °F).

Especificacions ambientals per a les Cartutxos de tinta

| | |
|------------------------------|--|
| Temperatura d'emmagatzematge | -20 a 40 °C (-4 a 104 °F)*1 |
| Temperatura de congelació | <p>-23 °C (-9.4 °F)*2</p> <p>La tinta es descongela i es pot utilitzar aproximadament després de 3 hores a 25 °C (77 °F)</p> |

*1 Durant un mes es pot emmagatzemar a 40 °C (104 °F).

*2 Depen del color. La tinta es pot congelar parcialment a 0 °C o menys.

Espai i ubicació d'instal·lació

Per garantir un ús segur, col·loqueu la impressora en una ubicació que compleixi les condicions següents.

- Una superfície plana i estable que pugui suportar el pes de la impressora
- Ubicacions que no bloquegen ni tapen les sortides d'aire i obertures de la impressora
- Ubicacions on pugueu carregar paper i treure paper fàcilment
- Ubicacions que compleixen les condicions de la "Especificacions ambientals" d'aquesta guia

! *Important:*

No col·loqueu la impressora a les ubicacions següents; en cas contrari pot produir-se un mal funcionament.

- Sota la llum solar directa
- On es puguin donar canvis ràpids de temperatura i humitat
- On pugui produir-se foc
- On hi pugui haver substàncies volàtils
- On es puguin produir xocs o vibracions
- A prop d'una televisió o una ràdio
- A prop de terra o de pols excessiva
- A prop de l'aigua
- A prop d'equips d'aire condicionat o calefacció
- A prop d'un humidificador

Utilitzeu una estora antiestàtica comercialment disponible per evitar la generació estàtica en ubicacions propenses a generar electricitat estàtica.

Espai suficient per instal·lar i fer funcionar la impressora correctament.

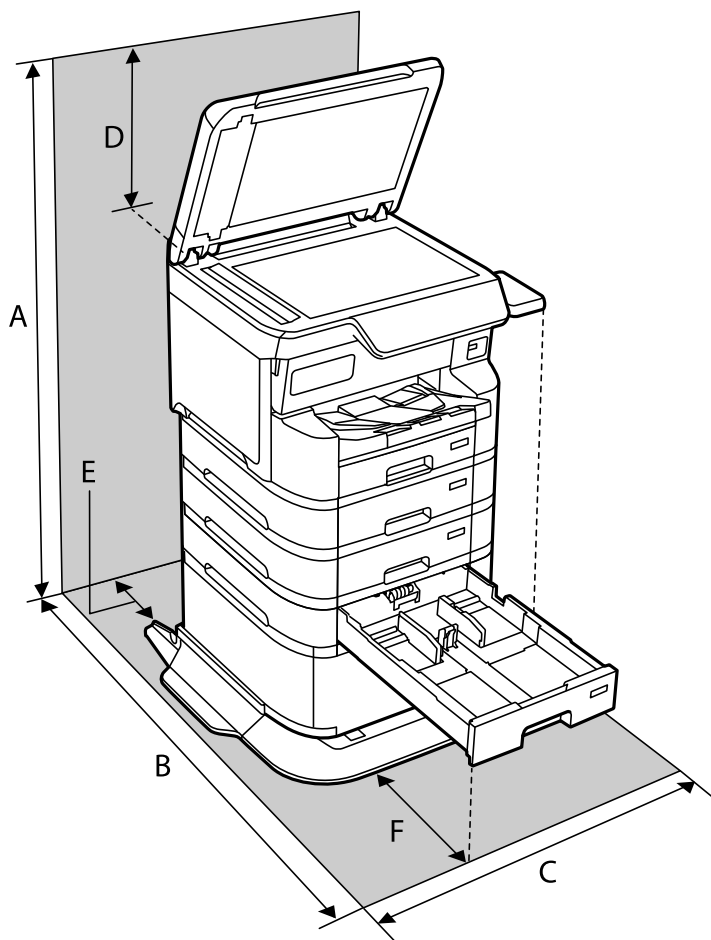

| | |
|---|---------|
| A | 1498 mm |
|---|---------|

| | |
|---|---------|
| B | 1147 mm |
| C | 780 mm |
| D | 436 mm |
| E | 59 mm |
| F | 291 mm |

Requisits del sistema

- Windows
Windows 7, Windows 8/8.1, Windows 10, Windows 11 o posterior
Windows Server 2008 o posterior
- Mac OS
Mac OS X 10.9.5 o posterior, macOS 11 o posterior
- SO Chrome
SO Chrome 89 o posterior

Nota:

Només admet les funcions estàndard del sistema operatiu.

Especificacions del tipus de lletra

Tipus de lletra disponibles per a PostScript

| Nom del tipus de lletra | Família | Equivalent HP |
|--------------------------|--|---------------------|
| NimbusMono | Medium, Bold, Italic, Bold Italic | Courier |
| LetterGothic | Medium, Bold, Italic | Letter Gothic |
| NimbusMonoPS | Regular, Bold, Oblique, Bold Oblique | CourierPS |
| NimbusRomanNo4 | Medium, Bold, Italic, Bold Italic | CG Times |
| URWClassico | Medium, Bold, Italic, Bold Italic | CG Omega |
| URWCoronet | - | Coronet |
| URWClarendon-Condensed | - | Clarendon Condensed |
| URWClassicSans | Medium, Bold, Italic, Bold Italic | Univers |
| URWClassicSans-Condensed | Medium, Bold, Italic, Bold Italic | Univers Condensed |
| AntiqueOlive | Medium, Bold, Italic | Antique Olive |
| Garamond | Antiqua, Halbfett, Kursiv, Kursiv Halbfett | Garamond |
| Mauritius | - | Marigold |

| Nom del tipus de lletra | Família | Equivalent HP |
|--------------------------|--|--------------------------|
| Algiers | Medium, Extra Bold | Albertus |
| NimbusSansNo2 | Medium, Bold, Italic, Bold Italic | Arial |
| NimbusRomanNo9 | Medium, Bold, Italic, Bold Italic | Times New Roman |
| NimbusSans | Medium, Bold, Oblique, Bold Oblique | Helvetica |
| NimbusSans-Narrow | Medium, Bold, Oblique, Bold Oblique | Helvetica Narrow |
| Palladio | Roman, Bold, Italic, Bold Italic | Palatino |
| URWGothic | Book, Demi, Book Oblique, Demi Oblique | ITC Avant Garde |
| URWBookman | Light, Demi, Light Italic, Demi Italic | ITC Bookman |
| URWCenturySchoolbook | Roman, Bold, Italic, Bold Italic | New Century Schoolbook |
| NimbusRoman | Medium, Bold, Italic, Bold Italic | Times |
| URWChancery-MediumItalic | - | ITC Zapf Chancery Italic |
| Symbol | - | Symbol |
| URWDingbats | - | Wingdings |
| Dingbats | - | ITC Zapf Dingbats |
| StandardSymbol | - | SymbolIPS |

Tipus de lletra disponibles per a PCL (URW)

Tipus de lletra escalable

| Nom del tipus de lletra | Família | Equivalent HP | Conjunt de símbols per a PLC5 |
|-------------------------|--------------------------------------|---------------------|-------------------------------|
| NimbusMono | Medium, Bold, Italic, Bold Italic | Courier | 1 |
| LetterGothic | Medium, Bold, Italic | Letter Gothic | 1 |
| NimbusMonoPS | Regular, Bold, Oblique, Bold Oblique | CourierPS | 3 |
| NimbusRmnNo4 | Medium, Bold, Italic, Bold Italic | CG Times | 2 |
| URWClassico | Medium, Bold, Italic, Bold Italic | CG Omega | 3 |
| URW Coronet | - | Coronet | 3 |
| URWClarendon Cd | - | Clarendon Condensed | 3 |
| URWCIsSans | Medium, Bold, Italic, Bold Italic | Univers | 2 |
| URWCIsSans Cd | Medium, Bold, Italic, Bold Italic | Univers Condensed | 3 |
| AntiqueOlive | Medium, Bold, Italic | Antique Olive | 3 |

| Nom del tipus de lletra | Família | Equivalent HP | Conjunt de símbols per a PLC5 |
|-------------------------|--|---------------------------------|-------------------------------|
| Garamond | Antiqua, Halfbrett, Kursiv, Kursiv Halfbrett | Garamond | 3 |
| Mauritius | - | Marigold | 3 |
| Algiers | Medium, Extra Bold | Albertus | 3 |
| NimbusSans2 | Medium, Bold, Italic, Bold Italic | Arial | 3 |
| NimbusRmnNo9 | Medium, Bold, Italic, Bold Italic | Times New | 3 |
| NimbusSans | Medium, Bold, Oblique, Bold Oblique | Helvetica | 3 |
| NimbusSansNw | Medium, Bold, Oblique, Bold Oblique | Helvetica Narrow | 3 |
| Palladio | Roman, Bold, Italic, Bold Italic | Palatino | 3 |
| URWGothic | Book, Demi, Book Oblique, Demi Oblique | ITC Avant Garde Gothic | 3 |
| URWBookman | Light, Demi, Light Italic, Demi Italic | ITC Bookman | 3 |
| URWCenturySb | Roman, Bold, Italic, Bold Italic | New Century Schoolbook | 3 |
| NimbusRmn | Medium, Bold, Italic, Bold Italic | Times | 3 |
| URWChancery It | - | ITC Zapf Chancery Medium Italic | 3 |
| Symbol | - | Symbol | 4 |
| URW Dingbats | - | Wingdings | 5 |
| Dingbats | - | ITC Zapf Dingbats | 6 |
| Standard Symbol | - | SymbolPS | 4 |
| URW David | Medium, Bold | HP David | 7 |
| URW Narkis | Medium, Bold | HP Narkis | 7 |
| URW Miryam | Medium, Bold, Italic | HP Miryam | 7 |
| URW Koufi | Medium, Bold | Koufi | 8 |
| URW Naskh | Medium, Bold | Naskh | 8 |
| URW Ryadh | Medium, Bold | Ryadh | 8 |

Tipus de lletra de mapa de bits

| Nom del tipus de lletra | Conjunt de símbols |
|-------------------------|--------------------|
| Line Printer | 9 |

Tipus de lletra de mapa de bits de codi de barres/OCR (només per a PCL5)

| Nom del tipus de lletra | Família | Conjunt de símbols |
|-------------------------|------------------|--------------------|
| OCR A | - | 10 |
| OCR B | - | 11 |
| Code39 | 9.37cpi, 4.68cpi | 12 |
| EAN/UPC | Medium, Bold | 13 |

Nota:

En funció de la densitat del paper o de la qualitat o el color del paper, pot ser que els tipus de lletra OCR A, OCR B, Code39 i EAN/UPC no es puguin llegir. Imprimeix una mostra i assegureu-vos que els tipus de lletra es puguin llegir abans d'imprimir grans quantitats de documents.

Lista de conjunts de símbols

La impressora pot accedir a diversos conjunts de símbols. L'única diferència entre molts d'aquests conjunts de símbols rau en els caràcters internacionals de cada llengua.

En decidir quin tipus de lletra voleu utilitzar, també hauríeu de tenir en compte quin conjunt de símbols es combinarà amb el tipus de lletra.

Nota:

Com que la majoria del programari gestiona els tipus de lletra i els símbols automàticament, és probable que mai no hàgiu d'ajustar la configuració de la impressora. No obstant, si escriviu els vostres propis programes de control de la impressora o si feu servir programari antic que no pot controlar els tipus de lletra, consulteu les seccions següents per obtenir informació sobre els conjunts de símbols.

Llista de conjunts de símbols per a PCL 5

| Nom del conjunt de símbols | Atribut | Classificació del tipus de lletra | | | | | | | | | | | | |
|----------------------------|---------|-----------------------------------|---|---|---|---|---|---|---|---|----|----|----|----|
| | | 1 | 2 | 3 | 4 | 5 | 6 | 7 | 8 | 9 | 10 | 11 | 12 | 13 |
| Norweg1 | 0D | ✓ | ✓ | ✓ | - | - | - | - | - | - | - | - | - | - |
| Roman Extension | 0E | - | - | - | - | - | - | - | - | ✓ | - | - | - | - |
| Italian | 0I | ✓ | ✓ | ✓ | - | - | - | - | - | - | - | - | - | - |
| ECM94-1 | 0N | ✓ | ✓ | ✓ | - | - | - | - | - | ✓ | - | - | - | - |
| Swedis2 | 0S | ✓ | ✓ | ✓ | - | - | - | - | - | - | - | - | - | - |
| ANSI ASCII | 0U | ✓ | ✓ | ✓ | - | - | - | ✓ | ✓ | - | - | - | - | - |
| UK | 1E | ✓ | ✓ | ✓ | - | - | - | - | - | - | - | - | - | - |
| French2 | 1F | ✓ | ✓ | ✓ | - | - | - | - | - | - | - | - | - | - |
| German | 1G | ✓ | ✓ | ✓ | - | - | - | - | - | - | - | - | - | - |

| Nom del conjunt de símbols | Atribut | Classificació del tipus de lletra | | | | | | | | | | | | |
|----------------------------|---------|-----------------------------------|---|---|---|---|---|---|---|---|----|----|----|----|
| | | 1 | 2 | 3 | 4 | 5 | 6 | 7 | 8 | 9 | 10 | 11 | 12 | 13 |
| Legal | 1U | ✓ | ✓ | ✓ | - | - | - | - | - | ✓ | - | - | - | - |
| 8859-2 ISO | 2N | ✓ | ✓ | ✓ | - | - | - | - | - | ✓ | - | - | - | - |
| Spanish | 2S | ✓ | ✓ | ✓ | - | - | - | - | - | - | - | - | - | - |
| ISO 8859/4 Latin 4 | 4N | ✓ | ✓ | ✓ | - | - | - | - | - | - | - | - | - | - |
| Roman-9 | 4U | ✓ | ✓ | ✓ | - | - | - | - | - | - | - | - | - | - |
| PsMath | 5M | ✓ | ✓ | ✓ | - | - | - | ✓ | ✓ | - | - | - | - | - |
| 8859-9 ISO | 5N | ✓ | ✓ | ✓ | - | - | - | - | - | ✓ | - | - | - | - |
| WiTurkish | 5T | ✓ | ✓ | ✓ | - | - | - | - | - | - | - | - | - | - |
| MsPublishin | 6J | ✓ | ✓ | ✓ | - | - | - | - | - | - | - | - | - | - |
| VeMath | 6M | ✓ | ✓ | ✓ | - | - | - | - | - | - | - | - | - | - |
| 8859-10ISO | 6N | ✓ | ✓ | ✓ | - | - | - | - | - | ✓ | - | - | - | - |
| DeskTop | 7J | ✓ | ✓ | ✓ | - | - | - | - | - | - | - | - | - | - |
| Math-8 | 8M | ✓ | ✓ | ✓ | - | - | - | ✓ | ✓ | - | - | - | - | - |
| Roman-8 | 8U | ✓ | ✓ | ✓ | - | - | - | - | - | ✓ | - | - | - | - |
| WiE.Europe | 9E | ✓ | ✓ | ✓ | - | - | - | - | - | - | - | - | - | - |
| Pc1004 | 9J | ✓ | ✓ | ✓ | - | - | - | - | - | - | - | - | - | - |
| 8859-15ISO | 9N | ✓ | ✓ | ✓ | - | - | - | - | - | ✓ | - | - | - | - |
| PcTk437 | 9T | ✓ | ✓ | ✓ | - | - | - | - | - | - | - | - | - | - |
| Windows | 9U | ✓ | ✓ | ✓ | - | - | - | - | - | - | - | - | - | - |
| PsText | 10J | ✓ | ✓ | ✓ | - | - | - | - | - | - | - | - | - | - |
| IBM-US | 10U | ✓ | ✓ | ✓ | - | - | - | - | - | ✓ | - | - | - | - |
| IBM-DN | 11U | ✓ | ✓ | ✓ | - | - | - | - | - | ✓ | - | - | - | - |
| McText | 12J | ✓ | ✓ | ✓ | - | - | - | - | - | - | - | - | - | - |
| PcMultiling | 12U | ✓ | ✓ | ✓ | - | - | - | - | - | ✓ | - | - | - | - |
| VeInternati | 13J | ✓ | ✓ | ✓ | - | - | - | - | - | - | - | - | - | - |
| PcEur858 | 13U | ✓ | ✓ | ✓ | - | - | - | - | - | - | - | - | - | - |
| VeUS | 14J | ✓ | ✓ | ✓ | - | - | - | - | - | - | - | - | - | - |
| PiFont | 15U | ✓ | ✓ | ✓ | - | - | - | - | - | - | - | - | - | - |
| PcE.Europe | 17U | ✓ | ✓ | ✓ | - | - | - | - | - | - | - | - | - | - |
| Unicode 3.0 | 18N | ✓ | ✓ | ✓ | - | - | - | ✓ | ✓ | - | - | - | - | - |

| Nom del conjunt de símbols | Atribut | Classificació del tipus de lletra | | | | | | | | | | | | |
|----------------------------|---------|-----------------------------------|---|---|---|---|---|---|---|---|----|----|----|----|
| | | 1 | 2 | 3 | 4 | 5 | 6 | 7 | 8 | 9 | 10 | 11 | 12 | 13 |
| WiBALT | 19L | ✓ | ✓ | ✓ | - | - | - | - | - | - | - | - | - | - |
| WiAnsi | 19U | ✓ | ✓ | ✓ | - | - | - | - | - | - | - | - | - | - |
| PcBlT775 | 26U | ✓ | ✓ | ✓ | - | - | - | - | - | - | - | - | - | - |
| Pc866Cyr | 3R | ✓ | ✓ | - | - | - | - | - | - | - | - | - | - | - |
| Greek8 | 8G | ✓ | ✓ | - | - | - | - | - | - | - | - | - | - | - |
| WinGrk | 9G | ✓ | ✓ | - | - | - | - | - | - | - | - | - | - | - |
| WinCyr | 9R | ✓ | ✓ | - | - | - | - | - | - | - | - | - | - | - |
| Pc851Grk | 10G | ✓ | ✓ | - | - | - | - | - | - | - | - | - | - | - |
| ISOCyr | 10N | ✓ | ✓ | - | - | - | - | - | - | ✓ | - | - | - | - |
| Pc8Grk | 12G | ✓ | ✓ | - | - | - | - | - | - | - | - | - | - | - |
| ISOGrk | 12N | ✓ | ✓ | - | - | - | - | - | - | - | - | - | - | - |
| Pc866Ukr | 14R | ✓ | ✓ | - | - | - | - | - | - | - | - | - | - | - |
| Hebrew7 | 0H | ✓ | - | - | - | - | - | ✓ | - | - | - | - | - | - |
| 8859-8 ISO | 7H | ✓ | - | - | - | - | - | ✓ | - | - | - | - | - | - |
| Hebrew8 | 8H | ✓ | - | - | - | - | - | ✓ | - | - | - | - | - | - |
| Pc862Heb | 15H | ✓ | - | - | - | - | - | ✓ | - | - | - | - | - | - |
| PC-862, Hebrew | 15Q | ✓ | - | - | - | - | - | ✓ | - | - | - | - | - | - |
| Arabic8 | 8V | - | - | - | - | - | - | - | ✓ | - | - | - | - | - |
| HPWARA | 9V | - | - | - | - | - | - | - | ✓ | - | - | - | - | - |
| Pc864Ara | 10V | - | - | - | - | - | - | - | ✓ | - | - | - | - | - |
| Symbol | 19M | - | - | - | ✓ | - | - | - | - | - | - | - | - | - |
| Wingdings | 579L | - | - | - | - | ✓ | - | - | - | - | - | - | - | - |
| ZapfDingbats | 14L | - | - | - | - | - | ✓ | - | - | - | - | - | - | - |
| OCR A | 00 | - | - | - | - | - | - | - | - | - | ✓ | - | - | - |
| OCR B | 10 | - | - | - | - | - | - | - | - | - | - | ✓ | - | - |
| OCR B Extension | 3Q | - | - | - | - | - | - | - | - | - | - | ✓ | - | - |
| Code3-9 | 0Y | - | - | - | - | - | - | - | - | - | - | - | ✓ | - |
| EAN/UPC | 8Y | - | - | - | - | - | - | - | - | - | - | - | - | ✓ |

Especificacions de les opcions

Especificacions de la unitat de calaix de paper

| | |
|------------------|---|
| Paper disponible | "Paper i capacitats disponibles" a la pàgina 385 |
| Capacitat | Màxim 500 fulls (80 g/m ²) |
| Dimensions | <input type="checkbox"/> Amplada: 567 mm (22.3 in) <input type="checkbox"/> Profunditat: 568 mm (22.4 in) <input type="checkbox"/> Alçària: 160 mm (6.3 in) |
| Pes | Aprox. 11.7 kg (25.8 lb) |

Especificacions de l'armariet

| | |
|------------|---|
| Dimensions | <input type="checkbox"/> Amplada: 772 mm (30.4 in) <input type="checkbox"/> Profunditat: 797 mm (31.4 in) <input type="checkbox"/> Alçada: 320 mm (12.6 in) |
| Pes | Aprox. 24.1 kg (53.1 lb) |

Informació sobre normatives

Estàndards i aprovacions

Estàndards i aprovacions per al model dels EUA

| | |
|-----------|---|
| Seguretat | UL62368-1 CAN/CSA C22.2 No.UL62368-1 |
| EMC | FCC Part 15 Subpart B Class B CAN ICES-3 (B)/NMB-3 (B) |

Aquest equip conté el mòdul sense fils següent.

Fabricant: Seiko Epson Corporation

Tipus: J26H005

Aquest producte compleix la Part 15 de les normes FCC i RSS de les normes IC. Epson no es farà responsable de l'incompliment amb els requisits de protecció que resultin d'una modificació del producte no recomanada. El funcionament està subjecte a les dues condicions següents: (1) aquest dispositiu no provoca interferències nocives, i (2) aquest dispositiu ha d'acceptar qualsevol interferència rebuda, fins i tot les interferències que puguin provocar un funcionament no desitjat del dispositiu.

Per prevenir les interferències radioelèctriques en aquest servei, el dispositiu s'ha de fer servir a l'interior i allunyat de finestres per tal d'obtenir la major protecció. Els equips (o les seves antenes transmissores) instal·lades a l'exterior, estan subjectes a llicències.

Aquest equip compleix amb els límits d'exposició a la radiació de FCC/IC establerts per a un entorn no controlat i compleix les normes de la FCC sobre exposició a radiofreqüència (RF) en el Suplement C a OET65 i RSS de les normes d'exposició a radiofreqüència (RF) d'IC. Aquest equip s'ha d'instal·lar i fer funcionar de manera que el radiador es mantingui almenys 20 cm (7,9 polzades) o més lluny del cos d'una persona (excloses les extremitats: mans, canells, peus i turmells).

Estàndards i aprovacions per als models europeus

El models següents compten amb la marca CE/UKCA i estan en conformitat amb totes les directives legals pertinents.

El text complet de la declaració de conformitat està disponible a l'adreça següent:

<https://www.epson.eu/conformity>

C822B

| Interval de freqüència | Potència màxima transmesa de radiofreqüència |
|------------------------|--|
| 2400–2483,5 MHz | 20 dBm (EIRP) |
| 5150–5250 MHz | 20 dBm (EIRP) |
| 5250–5350 MHz | 20 dBm (EIRP) |
| 5470–5725 MHz | 20 dBm (EIRP) |



German Blue Angel

Vegeu el lloc web següent per comprovar si aquesta impressora compleix o no amb els estàndards de German Blue Angel.

<http://www.epson.de/blauerengel>

Restriccions de còpia

Tingueu en compte les restriccions següents per garantir que la impressora es fa servir de manera responsable i legal.

La llei prohibeix la còpia dels elements següents:

- Bitllets de banc, monedes, títols negociables emesos pel govern, títols valors del govern i títols municipals
- Segells no utilitzats, postals prefranquejades i altres elements postals oficials que portin un franqueig vàlid
- Estampilles fiscals emeses pel govern i títols emesos segons el procediment legal

Aneu amb compte quan copieu els elements següents:

- Títols negociables privats (certificats d'accions, notes negociables, xecs, etc.), bitllets mensuals, bitllets de concessió, etc.
- Passaports, carnets de conduir, garanties d'adequació, permisos de viatge, bitllets d'aliments, tiquets, etc.

Nota:

És possible que la llei també prohibeixi la còpia d'aquests elements.

Ús responsable de materials amb copyright:

Les impressores es poden utilitzar incorrectament si es copia material amb copyright. Tret que actueu amb el consell d'un advocat, sigueu responsables i respectuosos i, abans de copiar material publicat, obteniu el permís del titular del copyright.

Informació de l'administrador

| | |
|---|-----|
| Administrar la impressora. | 466 |
| Configuració de seguretat del producte. | 485 |
| Configuració de la seguretat de xarxa. | 495 |
| Ús de l'Epson Open Platform. | 530 |
| Informació d'Epson Remote Services. | 532 |

Administrar la impressora

Comprovar la informació d'una impressora remota

Podeu comprovar la següent informació de la impressora en funcionament des de l'opció **Status** mitjançant l'ús de Web Config.

Product Status

Comproveu els diferents estats, el servei en el núvol, la versió del microprogramari, la versió del certificat arrel, el número de sèrie, l'adreça MAC, etc.

Si heu registrat informació a **Administrator Name/Contact Information** a la pestanya **Device Management**, es mostrarà la informació d'administrador a la pestanya Estat.

Network Status

Comproveu la informació de Network, Wi-Fi Direct.

Usage Status

Comproveu el primer dia d'impressions, Printing Information, Number of Pages Sorted by Size , Total Number of Pages Sorted by Function, Total Number of Pages Sorted by Print Language, , etc.

Hardware Status

Comproveu l'estat de cada funció de la impressora.

Job History

Comproveu el registre de treball dels treballs d'impressió, dels treballs de transmissió, etc.

Panel Snapshot

Es mostra una captura de pantalla que es pot veure al tauler de control del dispositiu.

Administració de la connexió de xarxa

Podeu comprovar o configurar la connexió de xarxa.

Comprovació o configuració dels ajustos bàsics de la xarxa

1. Introduïu l'adreça IP de la impressora en un navegador per accedir a Web Config.

Introduïu l'adreça IP de la impressora des d'un ordinador connectat a la mateixa xarxa que la impressora.

Podeu comprovar l'adreça IP de la impressora des del menú següent.

Configurac. > **Configuració general** > **Configuració de xarxa** > **Estat de xarxa** > **Estat de LAN amb cable/Wi-Fi**

2. Introduïu la contrasenya d'administrador per iniciar sessió com a administrador.

3. Seleccioneu en l'ordre següent.

Pestanya **Network** > **Basic**

4. Configureu cada element.

5. Feu clic a **Next**.

Es mostra un missatge de confirmació.

6. Feu clic a **OK**.

La impressora està actualitzada.

Informació relacionada

➔ [“Valor per defecte de la contrasenya d'administrador” a la pàgina 19](#)

➔ [“Elements de configuració de la xarxa” a la pàgina 467](#)

Elements de configuració de la xarxa

| Elements | Valor de configuració i descripció |
|---|---|
| Device Name | Mostreu el Device Name. Per modificar el Device Name, introduïu el Device Name al quadre de text. |
| Location | Introduïu la Location del dispositiu. |
| Obtain IP Address | Seleccioneu el mètode Auto o Manual per a l'ajust de l'adreça IP. Si seleccioneu Manual, heu d'introduir l'adreça IP, la màscara de subxarxa, etc. |
| Set using BOOTP | Podeu especificar si voleu activar o no Set using BOOTP. |
| Set using Automatic Private IP Addressing (APIPA) | Podeu especificar si voleu activar o no Set using Automatic Private IP Addressing (APIPA). |
| IP Address | Introduïu la IP Address. Introduïu-ho segons el format xxx.xxx.xxx.xxx. Introduïu un número de 0 a 255 per a xxx. Assegureu-vos que l'IP Address és única i no crea conflicte amb altres dispositius de la xarxa. |
| Subnet Mask | Introduïu la Subnet Mask. Introduïu-ho segons el format xxx.xxx.xxx.xxx. Introduïu un número de 0 a 255 per a xxx. |
| Default Gateway | Introduïu la Default Gateway. Introduïu-ho segons el format xxx.xxx.xxx.xxx. Introduïu un número de 0 a 255 per a xxx. |
| DNS Server Setting | Seleccioneu el mètode DNS Server Setting a Auto o a Manual. Manual està seleccionat quan Obtain IP Address està definit com a Manual. |
| Primary DNS Server | Introduïu la Primary DNS Server. Introduïu-ho segons el format xxx.xxx.xxx.xxx. Introduïu un número de 0 a 255 per a xxx. |
| Secondary DNS Server | Introduïu la Secondary DNS Server. Introduïu-ho segons el format xxx.xxx.xxx.xxx. Introduïu un número de 0 a 255 per a xxx. |
| DNS Host Name Setting | Seleccioneu el mètode DNS Host Name Setting a Auto o a Manual. |

| Elements | Valor de configuració i descripció |
|---|---|
| DNS Host Name | Mostreu el DNS Host Name actual. |
| DNS Domain Name Setting | Seleccioneu el mètode de configuració de DNS Domain Name a Auto o a Manual. |
| DNS Domain Name | <p>Introduïu el DNS Domain Name segons les següents regles.</p> <ul style="list-style-type: none"> <input type="checkbox"/> Introduïu entre 2 i 249 caràcters utilitzant "A-Z", "a-z", "0-9", guionet "-", i un punt ".". <input type="checkbox"/> "0-9", guionet "-", i un punt "." no poden ser el primer caràcter. <input type="checkbox"/> Un guionet "-", i un punt "." no poden ser l'últim caràcter. <input type="checkbox"/> Cada etiqueta en el nom de domini ha de tenir entre 1 i 63 caràcters i estar separada per un punt. <p>El nombre total de caràcters del nom de l'amfitrió i del nom de domini no ha de ser superior a 251.</p> |
| Register the network interface address to DNS | <p>Podeu especificar si voleu activar o no Register the network interface address to DNS.</p> <p>Habiliteu si voleu registrar el nom de l'amfitrió i el nom de domini amb el servidor DNS a través d'un servidor DHCP compatible amb DNS dinàmic.</p> <p>Si seleccioneu Habilitat, heu de definir el nom de l'amfitrió i el nom de domini.</p> |
| Proxy Server Setting | Podeu especificar si voleu fer servir o no Proxy Server Setting. Quan aquesta opció està seleccionada, heu de configurar els ajustos corresponents del servidor intermediari. |
| Proxy Server | Introduïu l'adreça del Proxy Server en format IPv4 o FQDN. |
| Proxy Server Port Number | Introduïu un número entre 1 i 65535. |
| Proxy Server User Name | Introduïu el nom d'usuari del servidor intermediari d'entre 0 i 255 caràcters en ASCII (0x20–0x7E). |
| Proxy Server Password | Introduïu la contrasenya del servidor intermediari d'entre 0 i 255 caràcters en ASCII (0x20–0x7E). |
| IPv6 Setting | Podeu especificar si voleu activar o no IPv6 Setting. |
| IPv6 Privacy Extension | Podeu especificar si voleu activar o no IPv6 Privacy Extension. |
| IPv6 DHCP Server Setting | Podeu especificar si voleu activar o no IPv6 DHCP Server Setting. |
| IPv6 Address | <p>Quan feu servir IPv6 Address, introduïu-la en el format següent.</p> <ul style="list-style-type: none"> <input type="checkbox"/> xxxx: xxxx: xxxx: xxxx: xxxx: xxxx: xxxx: xxxx / prefix <input type="checkbox"/> xxxx és un nombre hexadecimal d'1 a 4 dígits, i el prefix és un nombre decimal d'1 a 128. <input type="checkbox"/> Si hi ha blocs consecutius on xxxx són tot 0, es pot ometre com ::. (Només un lloc). |
| IPv6 Address Default Gateway | <p>En assignar IPv6 Address Default Gateway, introduïu-lo en el format següent.</p> <ul style="list-style-type: none"> <input type="checkbox"/> xxxx: xxxx: xxxx: xxxx: xxxx: xxxx: xxxx: xxxx <input type="checkbox"/> xxxx és un nombre hexadecimal d'1 a 4 dígits. <input type="checkbox"/> Si hi ha blocs consecutius on xxxx són tot 0, es pot ometre com ::. (Només un lloc). |

| Elements | Valor de configuració i descripció |
|---------------------------|---|
| IPv6 Link-Local Address | Mostra l'IPv6 Link-Local Address vàl·lida. |
| IPv6 Stateful Address | Mostra l'IPv6 Stateful Address vàl·lida. |
| IPv6 Stateless Address 1 | Mostra l'IPv6 Stateless Address 1 vàl·lida. |
| IPv6 Stateless Address 2 | Mostra l'IPv6 Stateless Address 2 vàl·lida. |
| IPv6 Stateless Address 3 | Mostra l'IPv6 Stateless Address 3 vàl·lida. |
| IPv6 Primary DNS Server | <p>Introduïu el servidor DNS IPv6 principal en el següent format.</p> <ul style="list-style-type: none"> <input type="checkbox"/> xxxx: xxxx: xxxx: xxxx: xxxx: xxxx: xxxx: xxxx <input type="checkbox"/> xxxx és un nombre hexadecimal d'1 a 4 dígits. <input type="checkbox"/> Si hi ha blocs consecutius on xxxx són tot 0, es pot ometre com :: (Només un lloc). |
| IPv6 Secondary DNS Server | <p>En assignar el IPv6 Secondary DNS Server, introduïu-lo en el format següent.</p> <ul style="list-style-type: none"> <input type="checkbox"/> xxxx: xxxx: xxxx: xxxx: xxxx: xxxx: xxxx: xxxx <input type="checkbox"/> xxxx és un nombre hexadecimal d'1 a 4 dígits. <input type="checkbox"/> Si hi ha blocs consecutius on xxxx són tot 0, es pot ometre com :: (Només un lloc). |
| IEEE802.11k/v | <p>Podeu especificar si voleu activar o no IEEE802.11k/v.</p> <p>Només es mostra quan la funció de LAN sense fil està disponible.</p> |
| IEEE802.11r | <p>Podeu especificar si voleu activar o no IEEE802.11r.</p> <p>Només es mostra quan la funció de LAN sense fil està disponible.</p> |

Wi-Fi

Podeu comprovar l'estat de la connexió Wi-Fi o Wi-Fi Direct.

Per mostrar l'estat de Wi-Fi Direct, feu clic a la pestanya Wi-Fi Direct.

Nota:

Per als models compatibles amb Wi-Fi, aquest element es mostra quan la interfície LAN sense fil està instal·lada.

Botó Setup

Feu clic al botó Setup per mostrar la llista de xarxes (SSID) que es poden connectar a la impressora. Connecteu-vos especificant la xarxa (SSID).

Botó Disable Wi-Fi

Quan es fa clic al botó Disable Wi-Fi, la funció de Wi-Fi (mode infraestructura) es deshabilita.

Si abans utilitzàveu la xarxa Wi-Fi (LAN sense fil) però heu deixat de fer-ho per un canvi en el mode de connexió o altres motius, podeu inhabilitar la connexió Wi-Fi, en eliminar les senyals Wi-Fi innecessàries, també podeu reduir l'ús d'energia en mode repòs de la impressora.

Nota:

També podeu configurar-ho des del tauler de control de la impressora.

Configurac. > **Configuració general** > **Configuració de xarxa** > **Configuració Wi-Fi**

Configuració dels ajustos de la xarxa LAN amb cable

1. Introduïu l'adreça IP de la impressora en un navegador per accedir a Web Config.
Introduïu l'adreça IP de la impressora des d'un ordinador connectat a la mateixa xarxa que la impressora.
Podeu comprovar l'adreça IP de la impressora des del menú següent.
Configurac. > **Configuració general** > **Configuració de xarxa** > **Estat de xarxa** > **Estat de LAN amb cable/Wi-Fi**
2. Introduïu la contrasenya d'administrador per iniciar sessió com a administrador.
3. Seleccioneu en l'ordre següent.
Pestanya **Network** > **Wired LAN**
4. Configureu cada element.
 - Link Speed & Duplex**
Seleccioneu el mode de comunicació des de la llista.
 - IEEE 802.3az**
Podeu especificar si voleu activar o no IEEE 802.3az.
5. Feu clic a **Next**.
Es mostra un missatge de confirmació.
6. Feu clic a **OK**.
La impressora està actualitzada.

Informació relacionada

➔ [“Valor per defecte de la contrasenya d'administrador” a la pàgina 19](#)

Configuració dels ajustos de Wi-Fi Direct

Podeu comprovar o configurar els ajustos de Wi-Fi Direct.

Nota:

Per als models compatibles amb Wi-Fi, aquest element es mostra quan la interfície LAN sense fil està instal·lada.

1. Introduïu l'adreça IP de la impressora en un navegador per accedir a Web Config.
Introduïu l'adreça IP de la impressora des d'un ordinador connectat a la mateixa xarxa que la impressora.
Podeu comprovar l'adreça IP de la impressora des del menú següent.
Configurac. > **Configuració general** > **Configuració de xarxa** > **Estat de xarxa** > **Estat de LAN amb cable/Wi-Fi**
2. Introduïu la contrasenya d'administrador per iniciar sessió com a administrador.
3. Seleccioneu en l'ordre següent.
Pestanya **Network** > **Wi-Fi Direct**

4. Defineix cada element.

Wi-Fi Direct

Podeu especificar si voleu activar o no Wi-Fi Direct.

SSID

Podeu canviar l'SSID (nom de la xarxa).

Password

En canviar la contrasenya de Wi-Fi Direct, introduïu una contrasenya nova.

Frequency Range

Seleccioneu l'interval de freqüència utilitzar per Wi-Fi Direct.

IP Address

Seleccioneu el mètode Auto o Manual per a l'ajust de l'adreça IP. Si seleccioneu Manual, introduïu l'adreça IP.

5. Feu clic a **Next**.

Es mostra un missatge de confirmació.

Nota:

Per restablir la configuració Wi-Fi Direct, feu clic al botó Restore Default Settings.

6. Feu clic a **OK**.

La impressora està actualitzada.

Informació relacionada

➔ [“Valor per defecte de la contrasenya d'administrador” a la pàgina 19](#)

Configuració de les notificacions per correu electrònic quan succeeixen esdeveniments

Podeu configurar notificacions per correu electrònic perquè s'envii un correu electrònic a les adreces especificades quan succeeixin esdeveniments com ara una aturada de la impressió o errors d'impressora. Podeu registrar fins a cinc destinacions i establir les configuracions de notificació per a cada destinació.

Per utilitzar aquesta funció, heu de configurar el servidor de correu abans de configurar les notificacions. Configureu el servidor de correu electrònic a la xarxa a la qual voleu enviar el correu electrònic.

1. Introduïu l'adreça IP de la impressora en un navegador per accedir a Web Config.

Introduïu l'adreça IP de la impressora des d'un ordinador connectat a la mateixa xarxa que la impressora.

Podeu comprovar l'adreça IP de la impressora des del menú següent.

Configurac. > **Configuració general** > **Configuració de xarxa** > **Estat de xarxa** > **Estat de LAN amb cable/Wi-Fi**

2. Introduïu la contrasenya d'administrador per iniciar sessió com a administrador.

3. Seleccioneu en l'ordre següent.

Pestanya **Device Management** > **Email Notification**

4. Configureu l'assumpte de la notificació per correu electrònic.
 Seleccioneu els continguts per mostrar a l'assumpte des dels dos menús desplegable.
 Els continguts seleccionats es mostren al costat de **Subject**.
 No es poden establir els mateixos continguts a dreta i a esquerra.
 Quan el nombre de caràcters a **Location** supera els 32 bytes, els caràcters que els sobrepassin s'ometran.
5. Introduïu l'adreça electrònica per a l'enviament de la notificació per correu electrònic.
 Utilitzeu caràcters de la A a la Z, la a a la z i del 0 al 9, així com ! # \$ % & ' * + - . / = ? ^ _ { | } ~ @, i introduïu entre 1 i 255 caràcters.
6. Seleccioneu l'idioma per a les notificacions per correu electrònic.
7. Seleccioneu la casella de selecció a l'esdeveniment pel qual voleu rebre una notificació.
 El nombre de **Notification Settings** està vinculat al número de destinació de **Email Address Settings**.

The screenshot shows the 'Notification Settings' section of a printer's configuration menu. It features a table with five columns labeled 'Address' (1-5) and several rows of notification events. The 'Paper out' row has a blue checkmark in the first column, indicating that notifications for this event are enabled for Address 1. Other events include 'No paper left to be received', 'No ink', 'Maintenance box: end of service life', 'Maintenance box: nearing end', 'Administrator password changed', 'Printing stopped', 'Printer error', and 'Supplies error'. At the bottom, there are 'OK' and 'Restore Default Settings' buttons.

Si voleu enviar una notificació a l'adreça de correu electrònic definida per al número 1 a **Email Address Settings** quan la impressora es quedi sense paper, seleccioneu la columna **1** de la casella de selecció a la línia **Paper out**.

8. Feu clic a **OK**.
 Confirmeu que s'envia una notificació per correu electrònic provocant un esdeveniment.
 Exemple: imprimiu definint la Font del paper en què no hi ha paper.

Informació relacionada

- ➔ [“Valor per defecte de la contrasenya d'administrador”](#) a la pàgina 19
- ➔ [“Registre d'un servidor de correu electrònic”](#) a la pàgina 74

Elements per a notificacions per correu electrònic

| Elements | Configuració i explicació |
|-----------------|---|
| Reset Ink Level | Envia una notificació quan es gastí la tinta. |

| Elements | Configuració i explicació |
|--------------------------------------|---|
| Ink low | Envia una notificació quan la tinta es tingui a punt d'acabar-se. |
| Maintenance box: end of service life | Envia una notificació quan la caixa de manteniment estigui plena. |
| Maintenance box: nearing end | Envia una notificació quan la caixa de manteniment estigui a punt de quedar-se plena. |
| Administrator password changed | Envia una notificació quan la contrasenya d'administrador es canviï. |
| Paper out | Envia una notificació quan hi hagi un error en la sortida del paper a la font de paper especificada. |
| Printing stopped | Envia una notificació quan es produeix un error, com ara un embós de paper, un error amb el calaix de paper o un desajustament de la mida o el tipus del paper. |
| Printer error | Envia una notificació quan hi hagi un error a la impressora. |
| Scanner error | Envia una notificació quan hi hagi un error a l'escàner. |
| Fax error | Envia una notificació quan hi hagi un error al fax. |
| Error de Wi-Fi | Envia una notificació quan hi hagi un error a la interfície LAN sense fil. |
| Error de Built-in SD card | Envia una notificació quan hi hagi un error a la targeta SD integrada. |
| Error de PDL board | Envia una notificació quan hi hagi un error al substrat PDL. |

Informació relacionada

➔ [“Configuració de les notificacions per correu electrònic quan succeeixen esdeveniments” a la pàgina 471](#)

Configuració del tauler de control

Configuració per al tauler de control de la impressora. Podeu configurar el següent.

- Introduïu l'adreça IP de la impressora en un navegador per accedir a Web Config.
Introduïu l'adreça IP de la impressora des d'un ordinador connectat a la mateixa xarxa que la impressora.
Podeu comprovar l'adreça IP de la impressora des del menú següent.
Configurac. > **Configuració general** > **Configuració de xarxa** > **Estat de xarxa** > **Estat de LAN amb cable/Wi-Fi**
- Introduïu la contrasenya d'administrador per iniciar sessió com a administrador.
- Seleccioneu en l'ordre següent.
Pestanya **Device Management** > **Control Panel**
- Definiu els altres elements següents com convingui.
 - Language
Seleccioneu l'idioma que es mostra al tauler de control.
 - Panel Lock
Si seleccioneu **ON**, no podreu seleccionar elements que requereixin l'autoritat de l'administrador. Per seleccionar-los, inicieu sessió a la impressora com a administrador.

Operation Timeout

Si seleccioneu **ON**, en iniciar la sessió com a administrador o usuari de control d'accés, es tanca la sessió automàticament i es passa a la pantalla inicial si no hi ha activitat durant un determinat període de temps.

Podeu configurar un temps d'entre 10 segons i 240 minuts, amb intervals de segon a segon.

Nota:

També podeu configurar-ho des del tauler de control de la impressora.

Language: Configurac. > Configuració general > Conf. bàsica > Idioma/Language

Panel Lock: Configurac. > Configuració general > Administració del sistema > Configuració de seguretat > Conf. administrador > Bloqueja configuració

Operation Timeout: Configurac. > Configuració general > Conf. bàsica > Temps espera funcionament (podeu especificar Encès o Apagat)

5. Feu clic a **OK**.

Informació relacionada

➔ [“Valor per defecte de la contrasenya d'administrador” a la pàgina 19](#)

Control del tauler d'operacions

Si habilitau Bloqueja configuració, podeu bloquejar els elements relacionats amb la configuració del sistema de la impressora per tal que els usuaris no puguin canviar-la.

Selecció d'elements per a Bloqueja configuració

Bloqueig d'elements de configuració al menú Configurac.

Els menús bloquejats estan marcats amb . Els menús d'un nivell inferior també es bloquejaran.

Bloqueig d'elements de configuració diferents dels del menú Configurac.

A més del menú **Configurac.**, la configuració de bloqueig s'aplica als elements següents del menú **Predef.**

Afegeix nou

Ordena

 (Suprimir)

Af /El.

Informació relacionada

➔ [“Configuració de la llista de menús” a la pàgina 405](#)

➔ [“Elements que es poden definir individualment” a la pàgina 475](#)

Funcionament individual de la configuració de funcions i pantalla



Podeu configurar individualment si voleu que alguns elements de destí del Bloqueja configuració estiguin activats o desactivats.

Podeu configurar la disponibilitat de cada usuari com calgui, com, per exemple, registrar o editar contactes, mostrar l'historial de treballs, etc.

1. Seleccioneu **Configurac.** al tauler de control de la impressora.
2. Seleccioneu **Configuració general > Administració del sistema > Configuració de seguretat > Restriccions.**
3. Seleccioneu l'element de la funció de la qual vulgueu canviar la configuració i, seguidament, establiu-com a **Eng.** o **Apag.**

Elements que es poden definir individualment

L'administrador pot permetre mostrar i canviar la configuració de manera individual dels elements següents.

- Accés a registre tasques:**Job/Status > Registre**
Control de la visualització de l'historial de treballs de supervisió d'estat. Seleccionar **Eng.** per permetre que es mostri l'historial de treballs.
- Accedeix a registre/ Suprimeix Contactes:**Configurac. > Gestor de Contactes > Afegix/Edita/Suprimeix**
Controleu el registre i la modificació de contactes. Seleccioneu **Eng.** per registrar o modificar els contactes.
- Accés a Fax recents:**Fax > Destinatari > Recent**
Controlar la visualització de la destinació en enviar o rebre un fax. Seleccionar **Eng.** per mostrar la destinació.
- Accés a Registre de transmissió de Fax:**Fax >  > Registre de transmissió**
Controlar la visualització de l'historial de comunicacions d'un fax. Seleccionar **Eng.** per mostrar l'historial de comunicació.
- Accés a Informe de Fax:**Fax >  > Informe de fax**
Controlar la impressió d'un informe de fax. Seleccionar **Eng.** per permetre la impressió.
- Accés a Impr. historial desat d'Escaneja a carp. xarxa o FTP:**Escaneig > Carpeta de xarxa/FTP > Destinació > Ubicació**
Controleu la impressió de l'historial desat de la funció d'escaneig a la carpeta de xarxa. Seleccioneu **Eng.** per permetre la impressió.
- Accés a Recent d'Escaneja al correu electrònic:**Escaneig > Correu > Destinatari**
Controleu la visualització de l'historial per a la funció d'escaneig al correu electrònic. Seleccioneu **Eng.** per mostrar l'historial.
- Accés a Mostra historial d'enviats d'Escaneja al correu electrònic: **Escaneig > Correu > Menú > Mostra l'historial d'enviaments**
Controleu la visualització de l'historial d'enviament de correus per a la funció d'escaneig al correu electrònic. Seleccioneu **Eng.** per mostrar l'historial d'enviament de correus.
- Accés a Impr. historial enviats d'Escaneja al correu electrònic: **Escaneig > Correu > Menú > Imprimeix l'historial d'enviaments**
Controleu la impressió de l'historial d'enviament de correus per a la funció d'escaneig al correu. Seleccioneu **Eng.** per permetre la impressió.

- Accés a Idioma: **Configuració > Configuració general > Conf. bàsica > Idioma**
Controleu el canvi d'idioma que es mostra al tauler de control. Seleccioneu **Eng.** per canviar l'idioma.
- Accés a Paper gruixut: **Configurac. > Configuració general > Configuració d'impressora > Paper gruixut**
Controleu el canvi de configuració de la funció Paper gruixut. Seleccioneu **Eng.** per canviar la configuració.
- Accés a Mode silenciós: **Configurac. > Configuració general > Configuració d'impressora > Mode silenciós**
Controleu el canvi de configuració de la funció Mode silenciós. Seleccioneu **Eng.** per canviar la configuració.
- Protecció de dades personals:
Controleu la visualització de la informació de destinació al registre de marcació ràpida. Seleccioneu **Eng.** per mostrar la destinació, com ara (***)

Informació relacionada

- ➔ [“Funcionament individual de la configuració de funcions i pantalla” a la pàgina 475](#)
- ➔ [“Configuració de la llista de menús” a la pàgina 405](#)

Configuració d'estalvi d'energia durant períodes d'inactivitat

Podeu establir el temps de canvi al mode d'estalvi d'energia o d'apagat quan el tauler de control de la impressora no es troba en funcionament durant un cert període de temps. Ajusteu el temps en funció del vostre entorn d'ús.

1. Introduïu l'adreça IP de la impressora en un navegador per accedir a Web Config.
Introduïu l'adreça IP de la impressora des d'un ordinador connectat a la mateixa xarxa que la impressora.
Podeu comprovar l'adreça IP de la impressora des del menú següent.
Configurac. > Configuració general > Configuració de xarxa > Estat de xarxa > Estat de LAN amb cable/Wi-Fi
2. Introduïu la contrasenya d'administrador per iniciar sessió com a administrador.
3. Seleccioneu en l'ordre següent.
Pestanya **Device Management > Power Saving**
4. Definiu els altres elements següents com convingui.
 - Sleep Timer
Introduïu l'hora per canviar al mode d'estalvi d'energia quan es produeix la inactivitat.

Nota:

També podeu configurar-ho des del tauler de control de la impressora.

Configurac. > Configuració general > Conf. bàsica > Temp. aturada t.

- Power Off Timer o Power Off If Inactive
Seleccioneu una hora des que la impressora ha estat inactiva fins que s'apaga automàticament. Si utilitzeu les funcions de fax, seleccioneu **None** o **Off**.

Nota:

També podeu configurar-ho des del tauler de control de la impressora.

Configurac. > Configuració general > Conf. bàsica > Temp. apagada o Configuració d'apagada > Apaga en cas d'inactivitat

Power Off If Disconnected

Seleccioneu aquesta configuració per desconnectar la impressora després d'un període de temps especificat quan tots els ports, incloent el port LINE estiguin desconnectats. Pot ser que aquesta funció no estigui disponible segons la vostra regió.

Consulteu el lloc web següent per al període de temps especificat.

<https://www.epson.eu/energy-consumption>

Nota:

També podeu configurar-ho des del tauler de control de la impressora.

Configurac. > **Configuració general** > **Conf. bàsica** > **Configuració d'apagada** > **Apaga si es desconnecta**

Wake with LCD Screen Touch

Pots configurar com es desperta el tauler tàctil de la manera de suspensió. Si seleccioneu **Schedule**, ajusteu l'hora d'inici i final del mode de suspensió.

Nota:

També podeu configurar-ho des del tauler de control de la impressora.

Configurac. > **Configuració general** > **Conf. bàsica** > **Reactiva** > **Toqueu la pantalla LCD per activar-la**

5. Feu clic a **OK**.

Informació relacionada

➔ [“Valor per defecte de la contrasenya d'administrador” a la pàgina 19](#)

Configuració del so

Establiu la configuració de so per quan s'utilitza el tauler de control, la impressió, el fax, etc.

Nota:

També podeu configurar-ho des del tauler de control de la impressora.

Configurac. > **Configuració general** > **Conf. bàsica** > **Sons**

1. Introduïu l'adreça IP de la impressora en un navegador per accedir a Web Config.

Introduïu l'adreça IP de la impressora des d'un ordinador connectat a la mateixa xarxa que la impressora.

Podeu comprovar l'adreça IP de la impressora des del menú següent.

Configurac. > **Configuració general** > **Configuració de xarxa** > **Estat de xarxa** > **Estat de LAN amb cable/Wi-Fi**

2. Introduïu la contrasenya d'administrador per iniciar sessió com a administrador.

3. Seleccioneu en l'ordre següent.

Pestanya **Device Management** > **Sound**

4. Definiu els altres elements següents com convingui.

Normal Mode

Definiu el so quan la impressora s'estableix en **Normal Mode**.

Quiet Mode

Definiu el so quan la impressora s'estableix en **Quiet Mode**.

Aquesta opció és possible quan està activat un dels següents elements.

Tauler de control de la impressora:

Configurac. > Configuració general > Configuració d'impressora > Mode silencios

Configurac. > Configuració general > Conf. fax > Configuració de recepció > Configuració d'impressió > Mode silencios

Web Config:

Pestanya **Fax > Print Settings > Quiet Mode**

5. Feu clic a **OK**.

Informació relacionada

➔ [“Valor per defecte de la contrasenya d'administrador” a la pàgina 19](#)

Còpia de seguretat i importació de la configuració d'impressora

Podeu exportar el valor de configuració establert des de Web Config al fitxer. Podeu importar el fitxer exportat a la impressora mitjançant Web Config. Podeu utilitzar-lo per a fer una còpia de seguretat dels contactes, configurar valors, substituir la impressora, etc.

El fitxer exportat no es pot editar perquè s'exporta com a fitxer binari.

Exportació de la configuració

Exporteu la configuració per a la impressora.

1. Introduïu l'adreça IP de la impressora en un navegador per accedir a Web Config.

Introduïu l'adreça IP de la impressora des d'un ordinador connectat a la mateixa xarxa que la impressora.

Podeu comprovar l'adreça IP de la impressora des del menú següent.

Configurac. > Configuració general > Configuració de xarxa > Estat de xarxa > Estat de LAN amb cable/Wi-Fi

2. Introduïu la contrasenya d'administrador per iniciar sessió com a administrador.

3. Seleccioneu en l'ordre següent.

Pestanya **Device Management > Export and Import Setting Value > Export**

4. Seleccioneu la configuració que voleu exportar.

Seleccioneu la configuració que voleu exportar. Si seleccioneu la categoria principal, també se seleccionen les subcategories. No obstant això, les subcategories que provoquen errors per la duplicació dins de la mateixa xarxa (com ara adreces IP, etc.) no es poden seleccionar.

5. Introduïu una contrasenya per encriptar el fitxer exportat.

Heu d'introduir la contrasenya per importar el fitxer. Si no voleu encriptar el fitxer, deixeu-ho en blanc.

6. Feu clic a **Export**.

 **Important:**

*Si voleu exportar la configuració de xarxa de la impressora, com ara el nom del dispositiu i l'adreça IPv6, seleccioneu **Enable to select the individual settings of device** per seleccionar més elements. Utilitzeu només els valors seleccionats per a la impressora de substitució.*

Informació relacionada

- ➔ [“Valor per defecte de la contrasenya d'administrador” a la pàgina 19](#)

Importeu la configuració

Importeu el fitxer Web Config exportat a la impressora.

 **Important:**

Si importeu valors que inclouen informació individual com ara el nom d'impressora o l'adreça IP, assegureu-vos que no existeix la mateixa adreça IP a la mateixa xarxa.

1. Introduïu l'adreça IP de la impressora en un navegador per accedir a Web Config.
Introduïu l'adreça IP de la impressora des d'un ordinador connectat a la mateixa xarxa que la impressora.
Podeu comprovar l'adreça IP de la impressora des del menú següent.
Configurac. > Configuració general > Configuració de xarxa > Estat de xarxa > Estat de LAN amb cable/Wi-Fi
2. Introduïu la contrasenya d'administrador per iniciar sessió com a administrador.
3. Seleccioneu en l'ordre següent.
Pestanya **Device Management > Export and Import Setting Value > Import**
4. Seleccioneu el fitxer exportat i, a continuació, introduïu la contrasenya xifrada.
5. Feu clic a **Next**.
6. Seleccioneu el nombre que vulgueu importar i, a continuació, feu clic a **Next**.
7. Feu clic a **OK**.

La configuració s'aplica a la impressora.

Informació relacionada

- ➔ [“Valor per defecte de la contrasenya d'administrador” a la pàgina 19](#)

Actualització del microprogramari

Actualització del microprogramari de la impressora amb el tauler de control

Si la impressora es pot connectar a Internet, podeu actualitzar el microprogramari de la impressora mitjançant el tauler de control. També podeu configurar la impressora per comprovar periòdicament les actualitzacions de microprogramari i notificar-vos si n'hi ha algun disponible.

1. Seleccioneu **Configurac.** a la pantalla d'inici.
2. Seleccioneu **Configuració general > Administració del sistema > Actualització del microprogramari > Actualitza.**

Nota:

Seleccioneu **Notificació > Eng.** per configurar la impressora per comprovar periòdicament si hi ha actualitzacions de microprogramari disponibles.

3. Comproveu el missatge que es mostra a la pantalla i inicieu la cerca d'actualitzacions disponibles.
4. Si apareix un missatge a la pantalla LCD que us informa que hi ha disponible una actualització de microprogramari, seguiu les instruccions que apareixen en pantalla per iniciar l'actualització.



Important:

- No apagueu ni desconnecteu la impressora fins que l'actualització s'hagi completat; en cas contrari, la impressora pot funcionar malament.
- Si l'actualització del microprogramari no s'ha completat o no es realitza correctament, la impressora no s'inicia normalment i es visualitza "Recovery Mode" a la pantalla LCD la pròxima vegada que la impressora s'encengui. En aquesta situació, cal tornar a actualitzar el microprogramari mitjançant un ordinador. Connecteu la impressora a l'ordinador amb un cable USB. Mentre es visualitza "Recovery Mode" a la impressora, no es pot actualitzar el microprogramari a través d'una connexió de xarxa. A l'ordinador, accediu al vostre lloc web local d'Epson i després baixeu l'última versió del microprogramari de la impressora. Consulteu les instruccions a la pàgina web per als següents passos.

Actualitzar automàticament el microprogramari de la impressora

Podeu definir que el microprogramari s'actualitzi automàticament quan la impressora estigui connectada a Internet.

Quan el bloqueig del tauler és habilitat, només l'administrador pot executar aquesta funció. Contacteu amb l'administrador de la impressora per obtenir assistència.

1. Seleccioneu **Configurac.** al tauler de control de la impressora.
2. Seleccioneu **Configuració general > Administració del sistema > Actualització del microprogramari.**
3. Seleccioneu **Actualització automàtica del microprogramari** per a mostrar la pantalla de configuració.
4. Seleccioneu **Actualització automàtica del microprogramari** per a activar aquesta funció.
Seleccioneu **Accepto** a la pantalla de confirmació per a tornar a la pantalla de configuració.

- Definiu el dia i l'hora per a l'actualització, i a continuació seleccioneu **D'acord**.

Nota:

Podeu seleccionar diversos dies de la setmana, però no podeu especificar l'hora per a cada dia de la setmana.

La configuració finalitza quan la connexió amb el servidor s'estableix correctament.

 **Important:**

- No apagueu ni desconnecteu la impressora fins que l'actualització s'hagi completat. La pròxima vegada que enceneu la impressora, és possible que es mostri "Recovery Mode" a la pantalla LCD i potser no podreu fer servir la impressora.
- Si es mostra "Recovery Mode", seguiu els passos següents per a actualitzar el microprogramari de nou.
 - Connecteu l'ordinador i la impressora amb un cable USB. (No podeu realitzar actualitzacions en el mode de recuperació a través d'una xarxa).
 - Descarregueu el microprogramari més recent des del lloc web d'Epson i comenceu l'actualització. Per obtenir més informació, consulteu "Mètode d'actualització" a la pàgina de descàrregues.

Nota:

*Podeu establir l'actualització del microprogramari de manera automàtica des de Web Config. Seleccioneu la pestanya **Device Management** > **Actualització automàtica del microprogramari**, activeu els ajustos, i a continuació establiu el dia de la setmana i l'hora.*

Actualització de microprogramari mitjançant Web Config

Quan la impressora es connecta a Internet, podeu actualitzar el microprogramari des de Web Config.

- Introduïu l'adreça IP de la impressora en un navegador per accedir a Web Config.

Introduïu l'adreça IP de la impressora des d'un ordinador connectat a la mateixa xarxa que la impressora.

Podeu comprovar l'adreça IP de la impressora des del menú següent.

Configurac. > **Configuració general** > **Configuració de xarxa** > **Estat de xarxa** > **Estat de LAN amb cable/Wi-Fi**

- Introduïu la contrasenya d'administrador per iniciar sessió com a administrador.

- Seleccioneu en l'ordre següent.

Pestanya **Device Management** > **Firmware Update**

- Feu clic a **Start** i, a continuació, seguiu les instruccions de la pantalla.

La confirmació de microprogramari s'inicia, i es mostra la informació del microprogramari si hi ha microprogramari actualitzat.

Nota:

També podeu actualitzar el microprogramari mitjançant Epson Device Admin. Podeu confirmar visualment la informació del microprogramari a la llista del dispositiu. És útil si voleu actualitzar el microprogramari de diversos dispositius. Consulteu la guia o l'ajuda de l'Epson Device Admin per obtenir més informació.

Informació relacionada

➔ [“Valor per defecte de la contrasenya d'administrador” a la pàgina 19](#)

Actualització de microprogramari sense connexió a Internet

Podeu baixar el microprogramari del dispositiu des del lloc web d'Epson a l'ordinador i, a continuació, connectar el dispositiu i l'ordinador mitjançant un cable USB per actualitzar el microprogramari. Si no podeu actualitzar-lo a través de la xarxa, proveu aquest mètode.

1. Accediu al lloc web d'Epson i baixeu el microprogramari.
2. Connecteu l'ordinador que conté el microprogramari descarregat a la impressora mitjançant un cable USB.
3. Feu doble clic al fitxer .exe baixat.
S'inicia Epson Firmware Updater.
4. Seguiu les instruccions de la pantalla.

Sincronització de la data i l'hora amb el servidor d'hora

En sincronitzar amb el servidor d'hora (servidor NTP), podeu sincronitzar l'hora de la impressora i de l'ordinador a la xarxa. L'hora del servidor es pot gestionar dins l'organització o es pot publicar a Internet.

En utilitzar el certificat AC o l'autenticació Kerberos, es poden evitar problemes relacionats amb l'hora sincronitzant-la amb el servidor d'hora.

1. Introduïu l'adreça IP de la impressora en un navegador per accedir a Web Config.
Introduïu l'adreça IP de la impressora des d'un ordinador connectat a la mateixa xarxa que la impressora.
Podeu comprovar l'adreça IP de la impressora des del menú següent.
Configurac. > **Configuració general** > **Configuració de xarxa** > **Estat de xarxa** > **Estat de LAN amb cable/Wi-Fi**
2. Introduïu la contrasenya d'administrador per iniciar sessió com a administrador.
3. Seleccioneu en l'ordre següent.
Pestanya **Device Management** > **Date and Time** > **Time Server**.
4. Seleccioneu **Use per Use Time Server**.
5. Introduïu l'adreça del servidor de temps per a l'**Time Server Address**.
Podeu utilitzar el format IPv4, IPv6 o FQDN. Introduïu un màxim de 252 caràcters. Si no ho especifiqueu, deixeu-ho en blanc.
6. Introduïu el **Update Interval (min)**.
Podeu configurar un temps de fins a 10.080 minuts, amb intervals d'un minut.
7. Feu clic a **OK**.

Nota:

Podeu confirmar l'estat de la connexió amb el servidor horari a **Time Server Status**.

Informació relacionada

➔ [“Valor per defecte de la contrasenya d'administrador” a la pàgina 19](#)

Esborrament de les dades de la memòria interna

Podeu suprimir les dades de memòria interna de la impressora, com ara els tipus de lletra i els treballs d'impressió macro baixats, o els treballs d'impressió amb contrasenya.

Nota:

També podeu configurar-ho des del tauler de control de la impressora.

Configurac. > **Configuració general** > **Administració del sistema** > **Eborra les dades de la memòria interna** > **F PDL, macr, àrea tr**

1. Introduïu l'adreça IP de la impressora en un navegador per accedir a Web Config.
Introduïu l'adreça IP de la impressora des d'un ordinador connectat a la mateixa xarxa que la impressora.
Podeu comprovar l'adreça IP de la impressora des del menú següent.
Configurac. > **Configuració general** > **Configuració de xarxa** > **Estat de xarxa** > **Estat de LAN amb cable/Wi-Fi**
2. Introduïu la contrasenya d'administrador per iniciar sessió com a administrador.
3. Seleccioneu en l'ordre següent.
Pestanya **Device Management** > **Clear Internal Memory Data**
4. Feu clic a **Delete** per a **PDL Font, Macro, and Working Area**.

Informació relacionada

➔ [“Valor per defecte de la contrasenya d'administrador” a la pàgina 19](#)

Administració dels contactes

Podeu realitzar ajustos per veure i cercar en la llista de contactes.

1. Introduïu l'adreça IP de la impressora en un navegador per accedir a Web Config.
Introduïu l'adreça IP de la impressora des d'un ordinador connectat a la mateixa xarxa que la impressora.
Podeu comprovar l'adreça IP de la impressora des del menú següent.
Configurac. > **Configuració general** > **Configuració de xarxa** > **Estat de xarxa** > **Estat de LAN amb cable/Wi-Fi**
2. Introduïu la contrasenya d'administrador per iniciar sessió com a administrador.
3. Seleccioneu en l'ordre següent.
Pestanya **Device Management** > **Contacts Manager**
4. Seleccioneu **View Options**.
5. Seleccioneu **Search Options**.
6. Feu clic a **OK**.
7. Seguiu les instruccions de la pantalla.

Informació relacionada

➔ [“Valor per defecte de la contrasenya d'administrador” a la pàgina 19](#)

Control de l'alimentació de la impressora mitjançant Web Config

Podeu desactivar o reiniciar la impressora des d'un ordinador mitjançant Web Config encara que l'ordinador estigui ubicat lluny de la impressora.

1. Introduïu l'adreça IP de la impressora en un navegador per accedir a Web Config.
Introduïu l'adreça IP de la impressora des d'un ordinador connectat a la mateixa xarxa que la impressora.
Podeu comprovar l'adreça IP de la impressora des del menú següent.
Configurac. > Configuració general > Configuració de xarxa > Estat de xarxa > Estat de LAN amb cable/Wi-Fi
2. Introduïu la contrasenya d'administrador per iniciar sessió com a administrador.
3. Seleccioneu en l'ordre següent.
Pestanya **Device Management > Power**
4. Seleccioneu **Power Off** o **Reboot**
5. Feu clic a **Execute**.

Informació relacionada

➔ [“Valor per defecte de la contrasenya d'administrador” a la pàgina 19](#)

Edició del disseny de la pantalla d'inici

Podeu editar el disseny dels menús de la pantalla d'inici.

1. Introduïu l'adreça IP de la impressora en un navegador per accedir a Web Config.
Introduïu l'adreça IP de la impressora des d'un ordinador connectat a la mateixa xarxa que la impressora.
Podeu comprovar l'adreça IP de la impressora des del menú següent.
Configurac. > Configuració general > Configuració de xarxa > Estat de xarxa > Estat de LAN amb cable/Wi-Fi
2. Introduïu la contrasenya d'administrador per iniciar sessió com a administrador.
3. Seleccioneu en l'ordre següent.
Pestanya **Device Management > Edit Home**
4. Seleccioneu Layout i, a continuació, seleccioneu les icones i el seu disseny.
La paginació de la pantalla d'inici varia en funció del disseny.
Si teniu predefinitos registrats, podeu seleccionar-los perquè es mostrin a la pantalla d'inici.
5. Feu clic a **OK**.

Comprovació del nombre total de pàgines carregades a través de la impressora

Podeu comprovar el nombre total de pàgines carregades a través de la impressora. La informació s'imprimeix junt amb el patró de comprovació d'injectors.

1. Seleccioneu **Configurac.** al tauler de control de la impressora.
2. Seleccioneu **Mantenim. > Compr. injectors de capçals impress..**
3. Seguiu les instruccions que apareixen a la pantalla per carregar el paper i imprimir el patró de comprovació d'injectors.

Nota:

També podeu comprovar el nombre total de pàgines carregades des del controlador de la impressora.

Windows

*Feu clic a **Informació opcional i de la impressora** a la pestanya **Manteniment**.*

Mac OS

*Menú Apple > **Preferències del Sistema** (o **Configuració del Sistema**) > **Impressores i Escàners** (o **Impressió i Escaneig, Impressió i Fax**) > **Epson(XXXX)** > **Opcions i recanvis** > **Utilitat** > **Obrir la Utilitat Impressora** > **Printer and Option Information***

Configuració de seguretat del producte

Restricció de funcions disponibles

Podeu registrar comptes d'usuari a la impressora, enllaçar-los amb funcions, i controlar les funcions que els usuaris poden utilitzar.

En permetre el control d'accés, l'usuari pot utilitzar funcions com ara la còpia, el fax, etc. introduint la contrasenya al tauler de control de la impressora i iniciant-hi sessió.

Les funcions no disponibles apareixeran en gris i no es podran seleccionar.

Quan registreu informació d'autenticació des de l'ordinador al controlador de la impressora o de l'escàner, podreu imprimir o escanejar. Per a més informació sobre la configuració del controlador, consulteu l'ajuda o manual del controlador.

Creació del compte d'usuari

Creeu el compte d'usuari per al control d'accés.

1. Introduïu l'adreça IP de la impressora en un navegador per accedir a Web Config.
Introduïu l'adreça IP de la impressora des d'un ordinador connectat a la mateixa xarxa que la impressora.
Podeu comprovar l'adreça IP de la impressora des del menú següent.
Configurac. > Configuració general > Configuració de xarxa > Estat de xarxa > Estat de LAN amb cable/Wi-Fi
2. Introduïu la contrasenya d'administrador per iniciar sessió com a administrador.

3. Seleccioneu en l'ordre següent.

Pestanya **Product Security** > **Access Control Settings** > **User Settings**

4. Feu clic a **Add** per al número que voleu registrar.



Important:

Quan utilitzeu la impressora amb el sistema d'autenticació d'Epson o d'altres companyies, registreu el nom d'usuari de la configuració restrictiva dels números 2 a 10.

El programari d'aplicació, com ara el sistema d'autenticació, utilitza el número u, per tal que el nom d'usuari no es mostri al tauler de control de la impressora.

5. Configureu cada element.

User Name:

Introduïu el nom que apareix a la llista de noms d'usuari, amb entre 1 i 14 caràcters utilitzant caràcters alfanumèrics.

Password:

Introduïu una contrasenya que tingui entre 0 i 70 caràcters en ASCII (0x20–0x7E). Quan iniciu la contrasenya, deixeu-la en blanc.

Select the check box to enable or disable each function.

Seleccioneu la funció l'ús de la qual voleu permetre.

Si seleccioneu **Print from Computer** a **Allow only B&W printing**, la impressora no acceptarà la impressió en color des d'ordinadors.

6. Feu clic a **Apply**.

Torneu a la llista de configuració d'usuari després d'un període de temps específic.

Comproveu que apareix el nom d'usuari que heu registrat a **User Name** que **Add** canvia a **Edit**.

L'administrador que va configurar el control d'accés ha de notificar a l'usuari la informació del compte i la gamma de funcions disponibles.

Informació relacionada

➔ [“Valor per defecte de la contrasenya d'administrador” a la pàgina 19](#)

Edició del compte d'usuari

Editeu el compte registrat al control d'accés.

1. Introduïu l'adreça IP de la impressora en un navegador per accedir a Web Config.

Introduïu l'adreça IP de la impressora des d'un ordinador connectat a la mateixa xarxa que la impressora.

Podeu comprovar l'adreça IP de la impressora des del menú següent.

Configurac. > **Configuració general** > **Configuració de xarxa** > **Estat de xarxa** > **Estat de LAN amb cable/Wi-Fi**

2. Introduïu la contrasenya d'administrador per iniciar sessió com a administrador.

3. Seleccioneu en l'ordre següent.

Pestanya **Product Security** > **Access Control Settings** > **User Settings**

4. Feu clic a **Edit** per al número que voleu editar.
5. Modifiqueu cada element.
6. Feu clic a **Apply**.
Torneu a la llista de configuració d'usuari després d'un període de temps específic.

Informació relacionada

➔ [“Valor per defecte de la contrasenya d'administrador” a la pàgina 19](#)

Eliminació del compte d'usuari

Elimineu el compte registrat al control d'accés.

1. Introduïu l'adreça IP de la impressora en un navegador per accedir a Web Config.
Introduïu l'adreça IP de la impressora des d'un ordinador connectat a la mateixa xarxa que la impressora.
Podeu comprovar l'adreça IP de la impressora des del menú següent.
Configurac. > **Configuració general** > **Configuració de xarxa** > **Estat de xarxa** > **Estat de LAN amb cable/Wi-Fi**
2. Introduïu la contrasenya d'administrador per iniciar sessió com a administrador.
3. Seleccioneu en l'ordre següent.
Pestanya **Product Security** > **Access Control Settings** > **User Settings**
4. Feu clic a **Edit** per al número que voleu eliminar.
5. Feu clic a **Delete**.



Important:

*En fer clic a **Delete**, el compte d'usuari s'eliminarà sense missatge de confirmació. Aneu en compte en eliminar el compte.*

Torneu a la llista de configuració d'usuari després d'un període de temps específic.

Informació relacionada

➔ [“Valor per defecte de la contrasenya d'administrador” a la pàgina 19](#)

Activació del control d'accés

En activar el control d'accés, només podrà utilitzar la impressora l'usuari registrat.

Nota:

Quan Access Control Settings està habilitat, heu de notificar l'usuari la informació del seu compte.

Quan imprimeu des d'un ordinador, configureu la informació d'usuari de la impressora a l'ordenador client.

1. Introduïu l'adreça IP de la impressora en un navegador per accedir a Web Config.
Introduïu l'adreça IP de la impressora des d'un ordinador connectat a la mateixa xarxa que la impressora.
Podeu comprovar l'adreça IP de la impressora des del menú següent.
Configurac. > Configuració general > Configuració de xarxa > Estat de xarxa > Estat de LAN amb cable/Wi-Fi
2. Introduïu la contrasenya d'administrador per iniciar sessió com a administrador.
3. Seleccioneu en l'ordre següent.
Pestanya **Product Security > Access Control Settings > Basic**
4. Seleccioneu **Enables Access Control**.
Si habiliteu el Control d'accés i voleu imprimir o escanejar des de dispositius intel·ligents que no tinguin informació d'autenticació, seleccioneu **Allow printing and scanning without authentication information from a computer**.
El controlador de la impressora d'Epson per a Windows us permet configurar la informació d'usuari per endavant. Al Mac OS, cal que introduïu la informació d'usuari cada cop que imprimeu.
5. Feu clic a **OK**.
Després d'un cert període de temps, es mostra el missatge de finalització.
Confirmeu que les icones de còpia i escaneig, per exemple, estan en gris al tauler de control de la impressora.

Informació relacionada

- ➔ [“Valor per defecte de la contrasenya d'administrador” a la pàgina 19](#)
- ➔ [“Ús d'una impressora amb la funció del control d'accés habilitada” a la pàgina 302](#)

Restricció de les connexions USB i de l'ús de memòries externes

Podeu desactivar la interfície que s'utilitza per connectar el dispositiu a la impressora. Ajusteu la configuració de restricció per restringir la impressió i l'escaneig que no es faci a través de la xarxa.

Nota:

També podeu establir la configuració de restricció al tauler de control de la impressora.

- Memory Device: Configurac. > Configuració general > Configuració d'impressora > Interfície del dispositiu de memòria > Dispositiu de memòria*
 - Connexió a PC a través d'USB: Configurac. > Configuració general > Configuració d'impressora > Connexió a PC a través d'USB*
1. Introduïu l'adreça IP de la impressora en un navegador per accedir a Web Config.
Introduïu l'adreça IP de la impressora des d'un ordinador connectat a la mateixa xarxa que la impressora.
Podeu comprovar l'adreça IP de la impressora des del menú següent.
Configurac. > Configuració general > Configuració de xarxa > Estat de xarxa > Estat de LAN amb cable/Wi-Fi
 2. Introduïu la contrasenya d'administrador per iniciar sessió com a administrador.

3. Seleccioneu en l'ordre següent.

Pestanya **Product Security** > **External Interface**

4. Seleccioneu **Disable** a les funcions que voleu definir.

Seleccioneu **Enable**, quan vulgueu cancel·lar el control.

Memory Device

Prohibició de desar dades al dispositiu de memòria extern mitjançant el port USB per a la connexió de dispositiu externa.

PC connection via USB

Podeu restringir l'ús de la connexió USB des de l'ordinador. Si voleu restringir-lo, seleccioneu **Disable**.

5. Feu clic a **OK**.

6. Comproveu que el port desactivat no es pugui utilitzar.

Memory Device

Confirmeu que no hi ha cap resposta en connectar amb un dispositiu d'emmagatzematge com ara una memòria USB al port USB de la interfície externa.

PC connection via USB

Si el controlador estava instal·lat a l'ordinador

Connecteu la impressora a l'ordinador mitjançant un cable USB i, a continuació, confirmeu que la impressora no imprimeix ni escaneja.

En cas que el controlador no estigués instal·lat a l'ordinador

Windows:

Obriu el gestor de dispositius i conserveu-lo. Connecteu la impressora a l'ordinador mitjançant un cable USB i, a continuació, confirmeu que el contingut del gestor de dispositius no es modifica.

Mac OS:

Connecteu la impressora a l'ordinador mitjançant un cable USB i, a continuació, confirmeu que la impressora no apareix a la llista si voleu afegir una impressora des d'**Impressores i escàners**.

Informació relacionada

➔ [“Valor per defecte de la contrasenya d'administrador” a la pàgina 19](#)

Ús de la funció de registre d'auditoria

Podeu habilitar la funció de registre d'auditoria o exportar les dades de registre.

La comprovació periòdica dels registres d'auditoria pot ajudar a identificar un ús inadequat des del principi i a rastrejar possibles problemes de seguretat.

1. Introduïu l'adreça IP de la impressora en un navegador per accedir a Web Config.

Introduïu l'adreça IP de la impressora des d'un ordinador connectat a la mateixa xarxa que la impressora.

Podeu comprovar l'adreça IP de la impressora des del menú següent.

Configurac. > **Configuració general** > **Configuració de xarxa** > **Estat de xarxa** > **Estat de LAN amb cable/Wi-Fi**

2. Introduïu la contrasenya d'administrador per iniciar sessió com a administrador.

3. Seleccioneu en l'ordre següent.

Pestanya **Product Security** > **Audit Log**

4. Canvieu la configuració segons calgui.

Audit log setting

Seleccioneu **ON** i, a continuació, **OK** per habilitar aquesta funció.

Nota:

També podeu configurar-ho des del tauler de control de la impressora.

Configurac. > **Configuració general** > **Administració del sistema** > **Configuració de seguretat** > **Registre d'auditoria**

Exports the audit logs to the CSV file.

Feu clic a **Export** per exportar el registre en un fitxer CSV.

Deletes all audit logs.

Feu clic a **Delete** per suprimir totes les dades de registre.

Informació relacionada

➔ [“Valor per defecte de la contrasenya d'administrador” a la pàgina 19](#)

Xifratge de la contrasenya

El xifratge de la contrasenya us permet xifrar informació confidencial (totes les contrasenyes, claus privades de certificat) emmagatzemades a la impressora.

1. Introduïu l'adreça IP de la impressora en un navegador per accedir a Web Config.

Introduïu l'adreça IP de la impressora des d'un ordinador connectat a la mateixa xarxa que la impressora.

Podeu comprovar l'adreça IP de la impressora des del menú següent.

Configurac. > **Configuració general** > **Configuració de xarxa** > **Estat de xarxa** > **Estat de LAN amb cable/Wi-Fi**

2. Introduïu la contrasenya d'administrador per iniciar sessió com a administrador.

3. Seleccioneu en l'ordre següent.

Pestanya **Product Security** > **Password Encryption**

Nota:

També podeu configurar-ho des del tauler de control de la impressora.

Configurac. > **Configuració general** > **Administració del sistema** > **Configuració de seguretat** > **Xifratge de la contrasenya**

4. Seleccioneu **ON** per habilitar el xifratge.

5. Feu clic a **OK**.

Informació relacionada

➔ [“Valor per defecte de la contrasenya d'administrador” a la pàgina 19](#)

Restricció d'operacions amb fitxers des de PDL

Aquesta funció protegeix els fitxers d'operacions PDL no autoritzades.

1. Introduïu l'adreça IP de la impressora en un navegador per accedir a Web Config.
Introduïu l'adreça IP de la impressora des d'un ordinador connectat a la mateixa xarxa que la impressora.
Podeu comprovar l'adreça IP de la impressora des del menú següent.
Configurac. > **Configuració general** > **Configuració de xarxa** > **Estat de xarxa** > **Estat de LAN amb cable/Wi-Fi**
2. Introduïu la contrasenya d'administrador per iniciar sessió com a administrador.
3. Seleccioneu en l'ordre següent.
Pestanya **Product Security** > **File Operations from PDL**
4. Defineix si es permeten o no **File Operations from PDL**.
5. Feu clic a **OK**.

Informació relacionada

➔ [“Valor per defecte de la contrasenya d'administrador” a la pàgina 19](#)

Modificació de la contrasenya d'administrador mitjançant Web Config

Podeu canviar la contrasenya principal d'administrador mitjançant Web Config.

El canvi de contrasenya impedeix la lectura o modificació no autoritzada de la informació emmagatzemada en el dispositiu, com l'ID, la contrasenya, els ajustos de xarxa, els contactes, etc. També redueix una àmplia gamma de riscos de seguretat, com les fugites d'informació en entorns de xarxa i polítiques de seguretat.

1. Introduïu l'adreça IP de la impressora en un navegador per accedir a Web Config.
Introduïu l'adreça IP de la impressora des d'un ordinador connectat a la mateixa xarxa que la impressora.
Podeu comprovar l'adreça IP de la impressora des del menú següent.
Configurac. > **Configuració general** > **Configuració de xarxa** > **Estat de xarxa** > **Estat de LAN amb cable/Wi-Fi**
2. Introduïu la contrasenya d'administrador per iniciar sessió com a administrador.
3. Seleccioneu en l'ordre següent.
Pestanya **Product Security** > **Administrator Settings** > **Change Administrator Password**
4. Introduïu la contrasenya actual a **Current password**.
5. Introduïu el nom d'usuari de l'administrador a **User Name**.
Si desitgeu autenticar-lo utilitzant el nom d'usuari i la contrasenya de l'administrador, introduïu els caràcters **User Name**.

6. Introduïu la contrasenya nova a **New Password** i a **Confirm New Password**.
7. Feu clic a **OK**.

Nota:

Per restaurar la contrasenya d'administrador al valor inicial, feu clic a **Restore Default Settings** a la pantalla **Change Administrator Password**.

Configuració de comptes de subadministrador

Podeu registrar múltiples comptes d'administrador a la impressora.

Crear subadministradors

Per a dur a terme les tasques següents, inicieu sessió com a l'administrador principal.

1. Introduïu l'adreça IP de la impressora en un navegador per accedir a Web Config.
Introduïu l'adreça IP de la impressora des d'un ordinador connectat a la mateixa xarxa que la impressora.
Podeu comprovar l'adreça IP de la impressora des del menú següent.

Configurac. > **Configuració general** > **Configuració de xarxa** > **Estat de xarxa** > **Estat de LAN amb cable/Wi-Fi**

2. Introduïu la contrasenya d'administrador per iniciar sessió com a administrador.
3. Seleccioneu en l'ordre següent.
Pestanya **Product Security** > **Administrator Settings** > **User Settings**
4. Seleccioneu el nombre que voleu registrar o modificar i, a continuació, feu clic a **Edit**.
5. Configureu cada element.

User Name:

Introduïu el nom que apareix a la llista de noms d'usuari, amb entre 1 i 20 caràcters utilitzant caràcters ASCII (0x20–0x7E).

Password:

Introduïu una contrasenya que tingui entre 8 i 70 caràcters en ASCII (0x20–0x7E). Quan inicieu la contrasenya, deixeu-la en blanc.

Select the check box to enable or disable each function.

Seleccioneu les funcions de privilegi d'administrador que voleu concedir als subadministradors. Les funcions seleccionades aquí es mostren quan inicieu sessió a Web Config com a subadministrador.

6. Feu clic a **OK**.

Torneu a la llista de configuració d'usuari després d'un període de temps específic.

Notifiqueu al subadministrador la informació de l'administrador registrat.

Si Bloqueja configuració està habilitat, seleccioneu el nom del subadministrador des de l'inici de sessió de l'administrador per iniciar sessió.

Eliminar comptes de subadministrador

Podeu eliminar un subadministrador específic o tots els subadministradors.

1. Introduïu l'adreça IP de la impressora en un navegador per accedir a Web Config.
Introduïu l'adreça IP de la impressora des d'un ordinador connectat a la mateixa xarxa que la impressora.
Podeu comprovar l'adreça IP de la impressora des del menú següent.
Configurac. > **Configuració general** > **Configuració de xarxa** > **Estat de xarxa** > **Estat de LAN amb cable/Wi-Fi**
2. Introduïu la contrasenya d'administrador per iniciar sessió com a administrador.
3. Seleccioneu en l'ordre següent.
Pestanya **Product Security** > **Administrator Settings** > **User Settings**
4. Seleccioneu el nombre que vulgueu eliminar i, a continuació, feu clic a **Delete**. Per eliminar tots els subadministradors, feu clic a **Delete All**.
Torneu a la llista de configuració d'usuari després d'un període de temps específic.

Modificar la contrasenya de subadministrador

Si inicieu sessió a Web Config com a subadministrador, podeu canviar la contrasenya del subadministrador.

1. Introduïu l'adreça IP de la impressora en un navegador per accedir a Web Config.
Introduïu l'adreça IP de la impressora des d'un ordinador connectat a la mateixa xarxa que la impressora.
Podeu comprovar l'adreça IP de la impressora des del menú següent.
Configurac. > **Configuració general** > **Configuració de xarxa** > **Estat de xarxa** > **Estat de LAN amb cable/Wi-Fi**
2. Introduïu el nom d'usuari i la contrasenya de subadministrador per iniciar sessió com a l'administrador.
3. Seleccioneu la pestanya **Product Security** > **User Settings**.
4. Introduïu la vostra contrasenya actual a **Current password** i a continuació la vostra nova contrasenya a **New Password** i a **Confirm New Password**.
5. Seleccioneu **OK**.

Habilitació de la verificació del programa en iniciar

Si habiliteu la funció de verificació del programa, la impressora realitza una verificació a l'inici per a comprovar si terceres persones no autoritzades han manipulat el programa. Si es detecta qualsevol problema, la impressora no s'iniciarà.

1. Introduïu l'adreça IP de la impressora en un navegador per accedir a Web Config.
Introduïu l'adreça IP de la impressora des d'un ordinador connectat a la mateixa xarxa que la impressora.
Podeu comprovar l'adreça IP de la impressora des del menú següent.

Configurac. > **Configuració general** > **Configuració de xarxa** > **Estat de xarxa** > **Estat de LAN amb cable/Wi-Fi**

2. Introduïu la contrasenya d'administrador per iniciar sessió com a administrador.

3. Seleccioneu en l'ordre següent.

Pestanya **Product Security** > **Program Verification on Start Up**

Nota:

També podeu configurar-ho des del tauler de control de la impressora.

Configurac. > **Configuració general** > **Administració del sistema** > **Configuració de seguretat** > **Verificació del programa en iniciar**

4. Seleccioneu **ON** per habilitar **Program Verification on Start Up**.

5. Feu clic a **OK**.

Informació relacionada

➔ [“Valor per defecte de la contrasenya d'administrador” a la pàgina 19](#)

Configuració de les restriccions de domini

En aplicar regles de restricció als noms de domini, podreu disminuir el risc de fuites d'informació a causa de transmissions accidentals.

1. Introduïu l'adreça IP de la impressora en un navegador per accedir a Web Config.

Introduïu l'adreça IP de la impressora des d'un ordinador connectat a la mateixa xarxa que la impressora.

Podeu comprovar l'adreça IP de la impressora des del menú següent.

Configurac. > **Configuració general** > **Configuració de xarxa** > **Estat de xarxa** > **Estat de LAN amb cable/Wi-Fi**

2. Introduïu la contrasenya d'administrador per iniciar sessió com a administrador.

3. Seleccioneu en l'ordre següent.

Pestanya **Product Security** > **Domain Restrictions**

4. Canvieu la configuració segons calgui.

Restriction Rule

Seleccioneu com restringir les transmissions de correu electrònic.

Domain Name

Afegiu o suprimiu el nom de domini a restringir.

5. Feu clic a **OK**.

Informació relacionada

➔ [“Valor per defecte de la contrasenya d'administrador” a la pàgina 19](#)

Configuració de la seguretat de xarxa

Control mitjançant els protocols

Podeu imprimir utilitzant diverses rutes i protocols.

Si utilitzeu una impressora multifunció, podeu utilitzar l'escaneig de xarxa i PC-FAX des d'un nombre no especificat d'ordinadors de la xarxa.

Podeu reduir els riscos de seguretat no desitjats si restringiu la impressió des de rutes específiques o mitjançant el control de les funcions disponibles.

Seguiu els passos següents per configurar la configuració del protocol.

1. Introduïu l'adreça IP de la impressora en un navegador per accedir a Web Config.
Introduïu l'adreça IP de la impressora des d'un ordinador connectat a la mateixa xarxa que la impressora.
Podeu comprovar l'adreça IP de la impressora des del menú següent.
Configurac. > Configuració general > Configuració de xarxa > Estat de xarxa > Estat de LAN amb cable/Wi-Fi
2. Introduïu la contrasenya d'administrador per iniciar sessió com a administrador.
3. Seleccioneu en l'ordre següent.
Pestanya **Network Security > Protocol**
4. Configureu cada element.
5. Feu clic a **Next**.
6. Feu clic a **OK**.
La configuració s'aplica a la impressora.

Informació relacionada

- ➔ [“Valor per defecte de la contrasenya d'administrador” a la pàgina 19](#)
- ➔ [“Protocols que podeu activar o desactivar” a la pàgina 495](#)
- ➔ [“Elements de configuració de protocols” a la pàgina 496](#)

Protocols que podeu activar o desactivar

| Protocol | Descripció |
|------------------|---|
| Bonjour Settings | Podeu especificar si voleu utilitzar Bonjour. Bonjour s'utilitza per als dispositius, per imprimir, etc. |
| iBeacon Settings | Podeu activar o desactivar la funció de transmissió iBeacon. Si ho activeu, podeu cercar la impressora des de dispositius amb iBeacon activat. |
| SLP Settings | Podeu activar o desactivar la funció SLP. SLP s'utilitza amb la funció d'escaneig mitjançant el botó d'ordre i la cerca de xarxa a EpsonNet Config. |

| Protocol | Descripció |
|---------------------------|--|
| WSD Settings | Podeu activar o desactivar la funció WSD. Quan està activada, podeu afegir dispositius WSD o imprimir des del port WSD. |
| LLTD Settings | Podeu activar o desactivar la funció LLTD. Quan està activada, es mostra al mapa de xarxa de Windows. |
| LLMNR Settings | Podeu activar o desactivar la funció LLMNR. Quan està activada, podeu utilitzar la resolució de nom sense NetBIOS encara que no utilitzeu DNS. |
| LPR Settings | Podeu especificar si voleu permetre o no la impressió LPR. Quan està activada, podeu imprimir des del port LPR. |
| RAW(Port9100) Settings | Podeu especificar si voleu permetre o no la impressió des del port RAW (Port 9100). Quan està activada, podeu imprimir des del port RAW (Port 9100). |
| RAW(Custom Port) Settings | Podeu especificar si voleu permetre o no la impressió des del port RAW (port personalitzat). Quan està activada, podeu imprimir des del port RAW (port personalitzat). |
| IPP Settings | Podeu activar o desactivar la funció IPP. Quan estigui activat, podreu imprimir a través d'Internet. També es mostra en buscar dispositius en la xarxa. |
| FTP Settings | Podeu especificar si voleu permetre o no la impressió FTP. Quan està activada, podeu imprimir a través d'un port FTP. |
| SNMPv1/v2c Settings | Podeu especificar si voleu activar o no SNMPv1/v2c. Aquesta funció s'utilitza per als dispositius, la supervisió, etc. |
| SNMPv3 Settings | Podeu especificar si voleu activar o no SNMPv3. Aquesta funció s'utilitza per als dispositius xifrats, la supervisió, etc. |

Informació relacionada

- ➔ [“Control mitjançant els protocols” a la pàgina 495](#)
- ➔ [“Elements de configuració de protocols” a la pàgina 496](#)

Elements de configuració de protocols

Bonjour Settings

| Elements | Valor de configuració i descripció |
|-----------------------|--|
| Use Bonjour | Seleccioneu aquesta opció per cercar o utilitzar dispositius mitjançant Bonjour. |
| Bonjour Name | Mostra el nom de Bonjour. |
| Bonjour Service Name | Mostra el nom de servei de Bonjour. |
| Location | Mostra el nom d'ubicació de Bonjour. |
| Top Priority Protocol | Seleccioneu el protocol de prioritat principal per a la impressió amb Bonjour. |
| Wide-Area Bonjour | Definiu si voleu utilitzar Wide-Area Bonjour. |

iBeacon Settings

| Elements | Valor de configuració i descripció |
|-----------------------------|---|
| Enable iBeacon Transmission | Seleccioneu aquesta opció per activar la funció de transmissió iBeacon. |

SLP Settings

| Elements | Valor de configuració i descripció |
|------------|--|
| Enable SLP | Seleccioneu aquesta opció per activar la funció SLP. S'utilitza per a la cerca de xarxa a EpsonNet Config. |

WSD Settings

| Elements | Valor de configuració i descripció |
|------------------------|--|
| Enable WSD | Seleccioneu aquesta opció per afegir dispositius mitjançant WSD, i imprimir des del port WSD. Si no voleu que aquest producte cerqui dispositius, desactiveu aquest element i desactiveu l'element Enable IPP . |
| Printing Timeout (sec) | Introduïu el valor de temps d'espera per a la comunicació per a la impressió WSD entre 3 i 3600 segons. |
| Scanning Timeout (sec) | Introduïu el valor de temps d'espera per a la comunicació per a l'escaneig WSD entre 3 i 3600 segons. |
| Device Name | Mostra el nom de dispositiu de WSD. |
| Location | Mostra el nom d'ubicació de WSD. |

LLTD Settings

| Elements | Valor de configuració i descripció |
|-------------|--|
| Enable LLTD | Seleccioneu aquesta opció per activar LLTD. La impressora es mostra al mapa de xarxa de Windows. |
| Device Name | Mostra el nom de dispositiu de LLTD. |

LLMNR Settings

| Elements | Valor de configuració i descripció |
|--------------|---|
| Enable LLMNR | Seleccioneu aquesta opció per activar LLMNR. Podeu utilitzar la resolució de nom sense NetBIOS encara que no utilitzeu DNS. |

LPR Settings

| Elements | Valor de configuració i descripció |
|-------------------------|---|
| Allow LPR Port Printing | Seleccioneu aquesta opció per permetre la impressió des del port LPR. |

| Elements | Valor de configuració i descripció |
|------------------------|--|
| Printing Timeout (sec) | Introduïu el valor de temps d'espera per a la impressió LPR entre 0 i 3600 segons. Si no voleu que hi hagi un temps d'espera, introduïu 0. |

RAW(Port9100) Settings

| Elements | Valor de configuració i descripció |
|------------------------------|---|
| Allow RAW(Port9100) Printing | Seleccioneu aquesta opció per permetre la impressió des del port RAW (port 9100). |
| Printing Timeout (sec) | Introduïu el valor de temps d'espera per a la impressió mitjançant el port RAW (port 9100) entre 0 i 3600 segons. Si no voleu que hi hagi un temps d'espera, introduïu 0. |

RAW(Custom Port) Settings

| Elements | Valor de configuració i descripció |
|---------------------------------|--|
| Allow RAW(Custom Port) Printing | Seleccioneu aquesta opció per permetre la impressió mitjançant el port RAW (port personalitzat). |
| Port Number | Introduïu un número de port entre 1024 i 65535 (excepte 9100, 1865, 2968) per a la impressió RAW. |
| Printing Timeout (sec) | Introduïu el valor de temps d'espera per a la impressió mitjançant el port RAW (port personalitzat) entre 0 i 3600 segons. Si no voleu que hi hagi un temps d'espera, introduïu 0. |

IPP Settings

| Elements | Valor de configuració i descripció |
|--|---|
| Enable IPP | Seleccioneu aquesta opció per activar la comunicació IPP. Quan estigui activat, podreu imprimir a través d'Internet. També es mostra en buscar dispositius en la xarxa. Només es mostren les impressores compatibles amb IPP. |
| Allow Non-secure Communication | Seleccioneu Allowed per permetre a la impressora comunicar-se sense cap mesura de seguretat (IPP). |
| Communication Timeout (sec) | Introduïu el valor de temps d'espera per a la impressió IPP entre 0 i 3600 segons. |
| Require PIN Code when using IPP printing | Seleccioneu si voleu requerir o no un codi PIN quan s'utilitzi la impressió IPP. Si seleccioneu Yes , els treballs d'impressió IPP sense codis PIN no es desen a la impressora. |
| URL (Xarxa) | Mostra els URL IPP (http i https) quan la impressora es connecta a la xarxa. L'URL és un valor combinat de l'adreça IP de la impressora, el número de port i el nom de la impressora IPP. |
| URL (Wi-Fi Direct) | Mostra les URL IPP (http i https) quan la impressora es connecta a través de Wi-Fi Direct. L'URL és un valor combinat de l'adreça IP de la impressora, el número de port i el nom de la impressora IPP. |

| Elements | Valor de configuració i descripció |
|--------------|------------------------------------|
| Printer Name | Mostra el nom d'impressora d'IPP. |
| Location | Mostra la ubicació d'IPP. |

FTP Settings

| Elements | Valor de configuració i descripció |
|-----------------------------|--|
| Enable FTP Server | Seleccioneu aquesta opció per activar la impressió mitjançant FTP. Només es mostren les impressores compatibles amb la impressió mitjançant FTP. |
| Communication Timeout (sec) | Introduïu el valor de temps d'espera per a la comunicació FTP entre 0 i 3600 segons. Si no voleu que hi hagi un temps d'espera, introduïu 0. |

SNMPv1/v2c Settings

| Elements | Valor de configuració i descripció |
|-------------------------------|---|
| Enable SNMPv1 | SNMPv1 està activat quan la casella està marcada. |
| Enable SNMPv2c | SNMPv2c està activat quan la casella està marcada. |
| Access Authority | Establiu l'autoritat d'accés quan s'activa SNMPv1/v2c. Seleccioneu Read Only o Read/Write . |
| Community Name (Read Only) | Introduïu entre 0 i 32 caràcters ASCII (0x20 a 0x7E). |
| Community Name (Read/Write) | Introduïu entre 0 i 32 caràcters ASCII (0x20 a 0x7E). |
| Allow access from Epson tools | Definiu si es permet o no que la informació sigui escrita per eines d'Epson, com ara Epson Device Admin. |

SNMPv3 Settings

| Elements | Valor de configuració i descripció |
|-------------------------|---|
| Enable SNMPv3 | SNMPv3 està activat quan la casella està marcada. |
| User Name | Introduïu entre 1 i 32 caràcters d'un byte. |
| Authentication Settings | |
| Algorithm | Seleccioneu un algoritme per a l'autenticació per a SNMPv3. |
| Password | Introduïu la contrasenya per a l'autenticació per a SNMPv3. Introduïu entre 8 i 32 caràcters en ASCII (0x20–0x7E). Si no ho especifiqueu, deixeu-ho en blanc. |
| Confirm Password | Introduïu la contrasenya que hàgiu configurat per confirmar-la. |
| Encryption Settings | |

| Elements | | Valor de configuració i descripció |
|--------------|------------------|---|
| | Algorithm | Seleccioneu un algoritme per al xifratge per a SNMPv3. |
| | Password | Introduïu la contrasenya per al xifratge per a SNMPv3. Introduïu entre 8 i 32 caràcters en ASCII (0x20–0x7E). Si no ho especifiqueu, deixeu-ho en blanc. |
| | Confirm Password | Introduïu la contrasenya que hàgiu configurat per confirmar-la. |
| Context Name | | Introduïu-lo amb un màxim de 32 caràcters en Unicode (UTF-8). Si no ho especifiqueu, deixeu-ho en blanc. El nombre de caràcters que es poden introduir varia en funció de l'idioma. |

Informació relacionada

- ➔ [“Control mitjançant els protocols” a la pàgina 495](#)
- ➔ [“Protocols que podeu activar o desactivar” a la pàgina 495](#)

Utilitzar un certificat digital

Quant a la certificació digital

CA-signed Certificate

Aquest certificat està signat per una AC (autoritat de certificació). Podeu obtenir-ho per demanar una autoritat de certificació. Aquest certificat acredita l'existència de la impressora i s'utilitza per a la comunicació SSL/TLS per tal de garantir la seguretat de la comunicació de dades.

Quan s'utilitza per a la comunicació SSL/TLS, s'utilitza com un certificat de servidor.

Quan està configurat per la comunicació de filtratge IPsec/IP o IEEE 802.1x, s'utilitza com un certificat client.

Certificat d'una AC

Aquest certificat és a la cadena de CA-signed Certificate, que es coneix també com a certificat AC intermedi. L'utilitza el navegador web per validar la ruta del certificat de la impressora en accedir al servidor d'una altra part o a Web Config.

Per al certificat AC, establiu quan s'ha de validar la ruta del certificat del servidor accedint-hi des de la impressora. Per a la impressora, establiu que es certifiqui la ruta de CA-signed Certificate per a la connexió SSL/TLS.

Podeu obtenir el certificat AC de la impressora de la autoritat de certificació que hagi emès el certificat AC.

A més a més, podeu obtenir el certificat AC utilitzat per validar el servidor d'una altra part de l'autoritat de certificació que hagi emès el CA-signed Certificate de l'altre servidor.

Self-signed Certificate

És un certificat que signa i emet la impressora automàticament. Es coneix com a certificat arrel. Com que és l'emissor qui se'l certifica, no és fiable i no pot prevenir la suplantació.

Utilitzeu-lo quan establiu la configuració de seguretat i realitzeu comunicacions senzilles SSL/TLS sense el CA-signed Certificate.

Si s'utilitza aquest certificat per a una comunicació SSL/TLS, és possible que es mostri un avís de seguretat al navegador web, ja que el certificat no està registrat en un navegador web. Podeu utilitzar el Self-signed Certificate només per a una comunicació SSL/TLS.

Informació relacionada

- ➔ [“Actualització d'un certificat autosignat” a la pàgina 505](#)
- ➔ [“Configurar un CA Certificate” a la pàgina 506](#)

Configurar un CA-signed Certificate

Obtenció d'un certificat signat per una AC

Per obtenir un certificat signat per una AC, creeu una CSR (sol·licitud de signatura de certificat) i apliqueu-la a l'autoritat de certificació. Podeu crear una CSR mitjançant Web Config i un ordinador.

Seguiu els passos per crear una CSR i obtenir un certificat signat per una AC mitjançant Web Config. Quan creeu una CSR amb Web Config, el certificat és en format PEM/DER.

1. Introduïu l'adreça IP de la impressora en un navegador per accedir a Web Config.

Introduïu l'adreça IP de la impressora des d'un ordinador connectat a la mateixa xarxa que la impressora.

Podeu comprovar l'adreça IP de la impressora des del menú següent.

Configurac. > **Configuració general** > **Configuració de xarxa** > **Estat de xarxa** > **Estat de LAN amb cable/Wi-Fi**

2. Introduïu la contrasenya d'administrador per iniciar sessió com a administrador.

3. Seleccioneu en l'ordre següent.

Pestanya **Network Security**. > **SSL/TLS** > **Certificate** o **IPsec/IP Filtering** > **Client Certificate** o **IEEE802.1X** > **Client Certificate**

Escolliu el que escolliu, podeu obtenir el mateix certificat i utilitzar-lo de manera comuna.

4. Feu clic a **Generate a CSR**.

Sobre una pàgina de creació de CSR.

5. Introduïu un valor per a cada element.

Nota:

La longitud de claus i abreviatures disponibles varien en funció de l'autoritat de certificació. Creeu una sol·licitud segons les regles de cada autoritat de certificació.

6. Feu clic a **OK**.

Es mostra un missatge de finalització.

7. Seleccioneu la pestanya **Network Security**. Seguidament, seleccioneu **SSL/TLS** > **Certificate** o **IPsec/IP Filtering** > **Client Certificate** o **IEEE802.1X** > **Client Certificate**.

8. Feu clic a un dels botons de baixada de **CSR** segons el format especificat per cada autoritat de certificació per baixar una CSR a un ordinador.



Important:

No torneu a generar una CSR. Si ho feu, és possible que no pugueu importar un CA-signed Certificate emès.

9. Envieu la CSR a l'autoritat de certificació i obteniu un CA-signed Certificate.
Seguiu les regles de cada autoritat de certificació per al mètode i la forma d'enviament.
10. Deseu el CA-signed Certificate emès a l'ordinador connectat a la impressora.
La obtenció del CA-signed Certificate es completa quan deseu el certificat a la destinació.

Informació relacionada

➔ [“Valor per defecte de la contrasenya d'administrador” a la pàgina 19](#)

Elements de configuració de CSR

| Elements | Configuració i explicació |
|---|---|
| Key Length | Seleccioneu una longitud de clau per a una CSR. |
| Common Name | <p>Podeu introduir entre 1 i 128 caràcters. Si és una adreça IP, hauria de ser una adreça IP estàtica. Podeu introduir entre 1 i 5 adreces IPv4, adreces IPv6, noms d'amfitrió, i FQDN separant-los amb comes.</p> <p>El primer element s'emmagatzema com a nom comú i la resta d'elements s'emmagatzemen amb el camp de sobrenom de l'assumpte del certificat.</p> <p>Exemple: Adreça IP de la impressora: 192.0.2.123; nom d'impressora: EPSONA1B2C3 Common Name: EPSONA1B2C3,EPSONA1B2C3.local,192.0.2.123</p> |
| Organization/ Organizational Unit/ Locality/ State/Province | Podeu introduir entre 0 i 64 caràcters en ASCII (0x20–0x7E). Podeu separar els noms únics amb comes. |
| Country | Introduïu un codi de país amb un número de dos dígits especificat per ISO-3166. |
| Sender's Email Address | Podeu introduir l'adreça de correu electrònic del remitent per a l'ajust del servidor de correu electrònic. Introduïu la mateixa adreça de correu electrònic que a Sender's Email Address a la pestanya Network > Email Server > Basic . |

Informació relacionada

➔ [“Obtenció d'un certificat signat per una AC” a la pàgina 501](#)

Importació d'un certificat signat per una AC

Importeu el CA-signed Certificate obtingut a la impressora.



Important:

- Assegureu-vos que l'hora i la data de la impressora s'hagin establert correctament. Pot ser que el certificat no sigui vàlid.*
- Si obteniu un certificat mitjançant una CSR creada des de Web Config, podeu importar un certificat una vegada.*

1. Introduïu l'adreça IP de la impressora en un navegador per accedir a Web Config.
Introduïu l'adreça IP de la impressora des d'un ordinador connectat a la mateixa xarxa que la impressora.

Podeu comprovar l'adreça IP de la impressora des del menú següent.

Configurac. > **Configuració general** > **Configuració de xarxa** > **Estat de xarxa** > **Estat de LAN amb cable/Wi-Fi**

2. Introduïu la contrasenya d'administrador per iniciar sessió com a administrador.
3. Seleccioneu en l'ordre següent.
Pestanya **Network Security.** > **SSL/TLS** > **Certificate**, o **IPsec/IP Filtering** > **Client Certificate** o **IEEE802.1X**

4. Feu clic a **Import**

Sobre una pàgina d'importació del certificat.

5. Introduïu un valor per a cada element. Configureu **CA Certificate 1** i **CA Certificate 2** en comprovar la ruta del certificat al navegador al qual accedeix la impressora.

En funció del lloc on hàgiu creat la CSR i del format de fitxer del certificat, és possible que calgui fer ajustos. Introduïu els valors dels elements requerits en funció del següent.

- Un certificat de format PEM/DER obtingut des de Web Config
 - Private Key:** no la configureu, ja que la impressora conté una clau privada.
 - Password:** no ho configureu.
 - CA Certificate 1/CA Certificate 2:** Opcional
- Un certificat de format PEM/DER obtingut des d'un ordinador
 - Private Key:** cal que l'establiu.
 - Password:** no ho configureu.
 - CA Certificate 1/CA Certificate 2:** Opcional
- Un certificat de format PKCS#12 obtingut des d'un ordinador
 - Private Key:** no ho configureu.
 - Password:** opcional
 - CA Certificate 1/CA Certificate 2:** No ho configureu.

6. Feu clic a **OK**.

Es mostra un missatge de finalització.

Nota:

Feu clic a **Confirm** per verificar la informació del certificat.

Informació relacionada

- ➔ “Valor per defecte de la contrasenya d'administrador” a la pàgina 19
- ➔ “Eliminació d'un certificat signat per una AC” a la pàgina 504

Elements de configuració d'importació d'un certificat signat per una AC

| Elements | Configuració i explicació |
|---|--|
| Server Certificate o Client Certificate | <p>Seleccioneu un format de certificat.</p> <p>Per a la connexió SSL/TLS, es mostra Server Certificate.</p> <p>Per al filtratge IPsec/IP o IEEE 802.1X, es mostra Client Certificate.</p> |
| Private Key | <p>Si obteniu un certificat del format PEM/DER mitjançant l'ús d'una CSR creada des d'un ordinador, especifiqueu un fitxer de clau privada que coincideixi amb un certificat.</p> |
| Password | <p>Si el format del fitxer és Certificate with Private Key (PKCS#12), introduïu la contrasenya de xifrat de la clau privada definida quan s'obté el certificat.</p> |
| CA Certificate 1 | <p>Si el format dels certificats és Certificate (PEM/DER), importeu un certificat d'una autoritat de certificació que emeti un CA-signed Certificate utilitzat com a certificat de servidor. Especifiqueu un fitxer si cal.</p> |
| CA Certificate 2 | <p>Si el format dels certificats és Certificate (PEM/DER), importeu un certificat d'una autoritat de certificació que emeti un CA Certificate 1. Especifiqueu un fitxer si cal.</p> |

Informació relacionada

➔ [“Importació d'un certificat signat per una AC” a la pàgina 502](#)

Eliminació d'un certificat signat per una AC

Podeu eliminar un certificat importat quan el certificat hagi caducat o quan ja no sigui necessària una connexió xifrada.



Important:

Si obteniu un certificat mitjançant una CSR creada des de Web Config, no podeu tornar a importar un certificat eliminat. En aquest cas, creeu una CSR i obteniu un certificat nou.

- Introduïu l'adreça IP de la impressora en un navegador per accedir a Web Config.
Introduïu l'adreça IP de la impressora des d'un ordinador connectat a la mateixa xarxa que la impressora.
Podeu comprovar l'adreça IP de la impressora des del menú següent.
Configurac. > Configuració general > Configuració de xarxa > Estat de xarxa > Estat de LAN amb cable/Wi-Fi
- Introduïu la contrasenya d'administrador per iniciar sessió com a administrador.
- Seleccioneu en l'ordre següent.
Pestanya **Network Security**.
- Seleccioneu una de les opcions següents.
 - SSL/TLS > Certificate**
 - IPsec/IP Filtering > Client Certificate**
 - IEEE802.1X > Client Certificate**

5. Feu clic a **Delete**.
6. Confirmeu que voleu eliminar el certificat al missatge que es mostra.

Informació relacionada

➔ [“Valor per defecte de la contrasenya d'administrador” a la pàgina 19](#)

Actualització d'un certificat autosignat

Com que la impressora emet el Self-signed Certificate, podeu actualitzar-lo quan hagi caducat o quan el contingut descrit es modifiqui.

1. Introduïu l'adreça IP de la impressora en un navegador per accedir a Web Config.
Introduïu l'adreça IP de la impressora des d'un ordinador connectat a la mateixa xarxa que la impressora.
Podeu comprovar l'adreça IP de la impressora des del menú següent.
Configurac. > Configuració general > Configuració de xarxa > Estat de xarxa > Estat de LAN amb cable/Wi-Fi
2. Introduïu la contrasenya d'administrador per iniciar sessió com a administrador.
3. Seleccioneu en l'ordre següent.
Pestanya **Network Security > SSL/TLS > Certificate**
4. Feu clic a **Update**.
5. Introduïu el **Common Name**.
Podeu introduir fins a 5 adreces IPv4, adreces IPv6, noms d'amfitrió, i FQDN d'entre 1 i 128 caràcters i separar-los amb comes. El primer paràmetre s'emmagatzema com a nom comú i la resta s'emmagatzemen amb el camp de sobrenom per a l'assumpte del certificat.
Exemple:
Adreça IP de la impressora: 192.0.2.123; nom d'impressora: EPSONA1B2C3
Nom comú: EPSONA1B2C3,EPSONA1B2C3.local,192.0.2.123
6. Especifiqueu un període de validesa per al certificat.
7. Feu clic a **Next**.
Es mostra un missatge de confirmació.
8. Feu clic a **OK**.
La impressora està actualitzada.

Nota:

Podeu comprovar la informació del certificat des de la pestanya **Network Security > SSL/TLS > Certificate > Self-signed Certificate** i fent clic a **Confirm**.

Informació relacionada

➔ [“Valor per defecte de la contrasenya d'administrador” a la pàgina 19](#)

Configurar un CA Certificate

Quan configureu el CA Certificate, podeu validar la ruta al certificat AC del servidor al qual la impressora accedeix. Això pot evitar la suplantació.

Podeu obtenir el CA Certificate de la autoritat de certificació que hagi emès el CA-signed Certificate.

Importació d'un CA Certificate

En el casos següents, importeu el CA Certificate a la impressora.

- Utilitzeu IEEE802.1X (Wi-Fi)
- Certificate Validation amb IEEE802.1X (Wired LAN)
- Autentiqueu IPsec/IP Filtering amb el certificat.

1. Introduïu l'adreça IP de la impressora en un navegador per accedir a Web Config.

Introduïu l'adreça IP de la impressora des d'un ordinador connectat a la mateixa xarxa que la impressora.

Podeu comprovar l'adreça IP de la impressora des del menú següent.

Configurac. > **Configuració general** > **Configuració de xarxa** > **Estat de xarxa** > **Estat de LAN amb cable/Wi-Fi**

2. Introduïu la contrasenya d'administrador per iniciar sessió com a administrador.

3. Seleccioneu en l'ordre següent.

Pestanya **Network Security** > **CA Certificate**

4. Feu clic a **Import**.

5. Especifiqueu el CA Certificate que voleu importar.

6. Feu clic a **OK**.

Quan finalitza la importació, tornareu a la pantalla del **CA Certificate** i es mostra el CA Certificate importat.

Informació relacionada

- ➔ [“Valor per defecte de la contrasenya d'administrador”](#) a la pàgina 19
- ➔ [“Configurar un certificat del servidor per a la impressora”](#) a la pàgina 508
- ➔ [“Connexió de la impressora a una xarxa IEEE802.1X”](#) a la pàgina 521

Eliminació d'un CA Certificate

Podeu eliminar el CA Certificate importat.

1. Introduïu l'adreça IP de la impressora en un navegador per accedir a Web Config.

Introduïu l'adreça IP de la impressora des d'un ordinador connectat a la mateixa xarxa que la impressora.

Podeu comprovar l'adreça IP de la impressora des del menú següent.

Configurac. > **Configuració general** > **Configuració de xarxa** > **Estat de xarxa** > **Estat de LAN amb cable/Wi-Fi**

2. Introduïu la contrasenya d'administrador per iniciar sessió com a administrador.
3. Seleccioneu en l'ordre següent.
Pestanya **Network Security** > **CA Certificate**
4. Feu clic a **Delete** al costat del CA Certificate que vulgueu eliminar.
5. Confirmeu que voleu eliminar el certificat al missatge que es mostra.
6. Feu clic a **Reboot Network** i, a continuació, comproveu que el certificat AC eliminat no apareix a la pantalla actualitzada.

Informació relacionada

➔ [“Valor per defecte de la contrasenya d'administrador” a la pàgina 19](#)

Comunicació SSL/TLS amb la impressora

Quan el certificat de servidor s'estableix utilitzant la comunicació SSL/TLS (Secure Sockets Layer/Transport Layer Security) a la impressora, podeu xifrar el camí de comunicació entre ordinadors. Feu això si voleu evitar l'accés remot i no autoritzat.

Configurar els ajustos bàsics d'SSL/TLS

Si la impressora admet la funció de servidor HTTPS, podeu utilitzar una comunicació SSL/TLS per encriptar comunicacions. Podeu configurar i administrar la impressora mitjançant Web Config alhora que garanteu la seguretat.

Configureu la fortalesa del xifratge i la funció de redireccionament.

1. Introduïu l'adreça IP de la impressora en un navegador per accedir a Web Config.
Introduïu l'adreça IP de la impressora des d'un ordinador connectat a la mateixa xarxa que la impressora.
Podeu comprovar l'adreça IP de la impressora des del menú següent.
Configurac. > **Configuració general** > **Configuració de xarxa** > **Estat de xarxa** > **Estat de LAN amb cable/Wi-Fi**
2. Introduïu la contrasenya d'administrador per iniciar sessió com a administrador.
3. Seleccioneu en l'ordre següent.
Pestanya **Network Security** > **SSL/TLS** > **Basic**
4. Seleccioneu un valor per a cada element.
 - Encryption Strength
Seleccioneu el nivell de fortalesa del xifratge.
 - Redirect HTTP to HTTPS
Seleccioneu activat o desactivat. El valor per defecte és "Enable".
 - TLS 1.0
Seleccioneu activat o desactivat. El valor per defecte és "Disable".

TLS.1.1

Seleccioneu activat o desactivat. El valor per defecte és "Disable".

TLS.1.2

Seleccioneu activat o desactivat. El valor per defecte és "Enable".

5. Feu clic a **Next**.

Es mostra un missatge de confirmació.

6. Feu clic a **OK**.

La impressora està actualitzada.

Configurar un certificat del servidor per a la impressora

1. Introduïu l'adreça IP de la impressora en un navegador per accedir a Web Config.

Introduïu l'adreça IP de la impressora des d'un ordinador connectat a la mateixa xarxa que la impressora.

Podeu comprovar l'adreça IP de la impressora des del menú següent.

Configurac. > **Configuració general** > **Configuració de xarxa** > **Estat de xarxa** > **Estat de LAN amb cable/Wi-Fi**

2. Introduïu la contrasenya d'administrador per iniciar sessió com a administrador.

3. Seleccioneu en l'ordre següent.

Pestanya **Network Security** > **SSL/TLS** > **Certificate**

4. Especifiqueu un certificat a **Server Certificate** per utilitzar-lo.

Self-signed Certificate

La impressora ha generat un certificat autosignat. Si no obteniu un certificat signat per una AC, seleccioneu aquest.

CA-signed Certificate

Si obteniu i importeu un certificat signat per una AC amb antelació, podeu especificar-lo.

5. Feu clic a **Next**.

Es mostra un missatge de confirmació.

6. Feu clic a **OK**.

La impressora està actualitzada.

Informació relacionada

➔ [“Valor per defecte de la contrasenya d'administrador” a la pàgina 19](#)

➔ [“Configurar un CA-signed Certificate” a la pàgina 501](#)

➔ [“Actualització d'un certificat autosignat” a la pàgina 505](#)

Comunicació xifrada mitjançant el filtratge d'IPsec/IP

Quant al IPsec/IP Filtering

Mitjançant la funció de filtratge IPsec/IP, podeu filtrar el trànsit en funció de les adreces IP, els serveis i el port. Mitjançant la combinació del filtratge, podeu configurar la impressora per acceptar o bloquejar clients especificats i dades especificades. A més, podeu millorar el nivell de seguretat mitjançant l'ús d'un IPsec.

Nota:

Els equips que executen Windows Vista o posterior, o Windows Server 2008 o posterior són compatibles amb IPsec.

Configuració de la política predeterminada

Per filtrar el trànsit, configureu la política predeterminada. La política predeterminada s'aplica a cada usuari o grup de connexió a la impressora. Per a un control més precís sobre els usuaris i grups d'usuaris, configureu les polítiques de grup.

1. Introduïu l'adreça IP de la impressora en un navegador per accedir a Web Config.
Introduïu l'adreça IP de la impressora des d'un ordinador connectat a la mateixa xarxa que la impressora.
Podeu comprovar l'adreça IP de la impressora des del menú següent.
Configurac. > **Configuració general** > **Configuració de xarxa** > **Estat de xarxa** > **Estat de LAN amb cable/Wi-Fi**
2. Introduïu la contrasenya d'administrador per iniciar sessió com a administrador.
3. Seleccioneu en l'ordre següent.
Pestanya **Network Security** > **IPsec/IP Filtering** > **Basic**
4. Introduïu un valor per a cada element.
5. Feu clic a **Next**.
Es mostra un missatge de confirmació.
6. Feu clic a **OK**.
La impressora està actualitzada.

Informació relacionada

➔ [“Valor per defecte de la contrasenya d'administrador” a la pàgina 19](#)

Elements de configuració de la Default Policy

Default Policy

| Elements | Configuració i explicació |
|--------------------|---|
| IPsec/IP Filtering | Podeu activar o desactivar la funció de filtratge IPsec/IP. |

Access Control

Configureu un mètode de control per al trànsit de paquets d'IP.

| Elements | Configuració i explicació |
|-----------------|--|
| Permit Access | Seleccioneu aquesta opció per permetre que passin els paquets d'IP configurats. |
| Refuse Access | Seleccioneu aquesta opció per rebutjar que passin els paquets d'IP configurats. |
| IPsec | Seleccioneu aquesta opció per permetre que passin els paquets d'IPsec configurats. |

IKE Version

Seleccioneu **IKEv1** o **IKEv2** per a **IKE Version**. Seleccioneu-ne un d'acord amb el dispositiu que estigui connectat a la impressora.

IKEv1

Es mostren els elements següents quan seleccioneu **IKEv1** per a **IKE Version**.

| Elements | Configuració i explicació |
|------------------------|---|
| Authentication Method | Per seleccionar el Certificate , cal que prèviament obtingueu i importeu un certificat signat per una AC. |
| Pre-Shared Key | Si seleccioneu Pre-Shared Key per a Authentication Method , introduïu una clau precompartida d'entre 1 i 127 caràcters. |
| Confirm Pre-Shared Key | Introduïu la clau que hàgiu configurat per confirmar-la. |

IKEv2

Es mostren els elements següents quan seleccioneu **IKEv2** per a **IKE Version**.

| Elements | Configuració i explicació | |
|----------|---------------------------|---|
| Local | Authentication Method | Per seleccionar el Certificate , cal que prèviament obtingueu i importeu un certificat signat per una AC. |
| | ID Type | Si seleccioneu Pre-Shared Key a Authentication Method , seleccioneu el tipus d'ID per a la impressora. |
| | ID | Introduïu l'identificador d'impressora que coincideixi amb el tipus d'identificador. No podeu utilitzar "@", "#", ni "=" com a primer caràcter. Distinguished Name: introduïu entre 1 i 255 caràcters ASCII (0x20 a 0x7E) d'un byte. Heu d'incloure-hi "=". IP Address: introduïu el format IPv4 o IPv6. FQDN: introduïu una combinació d'enter 1 i 255 caràcters utilitzant A-Z, a-z, 0-9, "-" i el punt (.). Email Address: introduïu entre 1 i 255 caràcters ASCII (0x20 a 0x7E) d'un byte. Heu d'incloure-hi "@". Key ID: introduïu entre 1 i 255 caràcters ASCII (0x20 a 0x7E) d'un byte. |
| | Pre-Shared Key | Si seleccioneu Pre-Shared Key per a Authentication Method , introduïu una clau precompartida d'entre 1 i 127 caràcters. |
| | Confirm Pre-Shared Key | Introduïu la clau que hàgiu configurat per confirmar-la. |

| Elements | | Configuració i explicació |
|----------|------------------------|---|
| Remote | Authentication Method | Per seleccionar el Certificate , cal que prèviament obtingueu i importeu un certificat signat per una AC. |
| | ID Type | Si seleccioneu Pre-Shared Key a Authentication Method , seleccioneu el tipus d'identificador per al dispositiu que voleu autenticar. |
| | ID | Introduïu l'identificador d'impressora que coincideixi amb el tipus d'identificador. No podeu utilitzar "@", "#", ni "=" com a primer caràcter. Distinguished Name: introduïu entre 1 i 255 caràcters ASCII (0x20 a 0x7E) d'un byte. Heu d'incloure-hi "=". IP Address: introduïu el format IPv4 o IPv6. FQDN: introduïu una combinació d'enter 1 i 255 caràcters utilitzant A-Z, a-z, 0-9, "-" i el punt (.). Email Address: introduïu entre 1 i 255 caràcters ASCII (0x20 a 0x7E) d'un byte. Heu d'incloure-hi "@". Key ID: introduïu entre 1 i 255 caràcters ASCII (0x20 a 0x7E) d'un byte. |
| | Pre-Shared Key | Si seleccioneu Pre-Shared Key per a Authentication Method , introduïu una clau precompartida d'entre 1 i 127 caràcters. |
| | Confirm Pre-Shared Key | Introduïu la clau que hàgiu configurat per confirmar-la. |

Encapsulation

Si seleccioneu **IPsec** per a **Access Control**, heu de configurar un mode d'encapsulació.

| Elements | Configuració i explicació |
|----------------|---|
| Transport Mode | Si només utilitzeu la impressora a la mateixa LAN, seleccioneu aquesta opció. Els paquets d'IP de capa de 4 o posterior estan xifrats. |
| Tunnel Mode | Si utilitzeu la impressora a la xarxa amb capacitat d'Internet com ara IPsec-VPN, seleccioneu aquesta opció. La capçalera i les dades dels paquets d'IP estan xifrats. Remote Gateway(Tunnel Mode): si seleccioneu el Tunnel Mode per a la Encapsulation , introduïu una adreça de porta d'enllaç d'enter 1 i 39 caràcters. |

Security Protocol

Si seleccioneu **IPsec** per a **Access Control**, seleccioneu una opció.

| Elements | Configuració i explicació |
|----------|---|
| ESP | Seleccioneu aquesta opció per garantir la integritat d'una autenticació i les dades, i de les dades de xifrat. |
| AH | Seleccioneu aquesta opció per garantir la integritat d'una autenticació i les dades. Encara que el xifrat de les dades estigui prohibit, podeu utilitzar IPsec. |

❑ Algorithm Settings

Es recomana que seleccioneu **Any** per a tota la configuració o que seleccioneu un element diferent a **Any** per a cada ajust. Si seleccioneu **Any** per a alguns dels ajustos i seleccioneu un element que no sigui **Any** per als altres ajustos, és possible que el dispositiu no es pugui comunicar en funció de l'altre dispositiu que vulgueu autenticar.

| Elements | | Configuració i explicació |
|----------|----------------|---|
| IKE | Encryption | Seleccioneu l'algoritme de xifrat per a IKE. Els elements varien en funció de la versió d'IKE. |
| | Authentication | Seleccioneu l'algoritme d'autenticació per a IKE. |
| | Key Exchange | Seleccioneu l'algoritme d'intercanvi de claus per a IKE. Els elements varien en funció de la versió d'IKE. |
| ESP | Encryption | Seleccioneu l'algoritme de xifrat per a ESP. Això està disponible quan se selecciona ESP per al Security Protocol . |
| | Authentication | Seleccioneu l'algoritme d'autenticació per a ESP. Això està disponible quan se selecciona ESP per al Security Protocol . |
| AH | Authentication | Seleccioneu l'algoritme de xifrat per a AH. Això està disponible quan se selecciona AH per al Security Protocol . |

Informació relacionada

- ➔ [“Valor per defecte de la contrasenya d'administrador” a la pàgina 19](#)
- ➔ [“Valor per defecte de la contrasenya d'administrador” a la pàgina 19](#)

Configuració de la política de grup

Una política de grup és una o més regles aplicades a un usuari o grup d'usuaris. La impressora controla els paquets d'IP que coincideixin amb les polítiques configurades. Els paquets d'IP s'autentiquen en l'ordre d'una política de grup d'1 a 10 i després d'una política predeterminada.

1. Introduïu l'adreça IP de la impressora en un navegador per accedir a Web Config.
Introduïu l'adreça IP de la impressora des d'un ordinador connectat a la mateixa xarxa que la impressora.
Podeu comprovar l'adreça IP de la impressora des del menú següent.
Configurac. > **Configuració general** > **Configuració de xarxa** > **Estat de xarxa** > **Estat de LAN amb cable/Wi-Fi**
2. Introduïu la contrasenya d'administrador per iniciar sessió com a administrador.
3. Seleccioneu en l'ordre següent.
Pestanya **Network Security** > **IPsec/IP Filtering** > **Basic**
4. Feu clic en una pestanya que vulgueu configurar.
5. Introduïu un valor per a cada element.

6. Feu clic a **Next**.

Es mostra un missatge de confirmació.

7. Feu clic a **OK**.

La impressora està actualitzada.

Informació relacionada

➔ [“Valor per defecte de la contrasenya d'administrador” a la pàgina 19](#)

Elements de configuració de la Group Policy

| Elements | Configuració i explicació |
|--------------------------|--|
| Enable this Group Policy | Podeu activar o desactivar una política de grup. |

Access Control

Configureu un mètode de control per al trànsit de paquets d'IP.

| Elements | Configuració i explicació |
|---------------|--|
| Permit Access | Seleccioneu aquesta opció per permetre que passin els paquets d'IP configurats. |
| Refuse Access | Seleccioneu aquesta opció per rebutjar que passin els paquets d'IP configurats. |
| IPsec | Seleccioneu aquesta opció per permetre que passin els paquets d'IPsec configurats. |

Local Address(Printer)

Seleccioneu una adreça IPv4 o IPv6 que coincideixi amb el vostre entorn de xarxa. Si s'assigna una adreça IP automàticament, podeu seleccionar **Use auto-obtained IPv4 address**.

Nota:

Si s'assigna una adreça IPv6 automàticament, és possible que no estigui disponible la connexió. Configureu una adreça IPv6 estàtica.

Remote Address(Host)

Introduïu l'adreça IP d'un dispositiu per controlar l'accés. L'adreça IP ha de tenir com a màxim 43 caràcters. Si no introduïu una adreça IP, es controlaran totes les adreces.

Nota:

Si s'assigna una adreça IP automàticament, (per exemple, assignada per DHCP), és possible que no estigui disponible la connexió. Configureu una adreça IP estàtica.

Method of Choosing Port

Seleccioneu un mètode per especificar els ports.

Service Name

Si seleccioneu **Service Name** per a **Method of Choosing Port**, seleccioneu una opció.

Transport Protocol

Si seleccioneu **Port Number** per a **Method of Choosing Port**, heu de configurar un mode d'encapsulació.

| Elements | Configuració i explicació |
|--------------|---|
| Any Protocol | Seleccioneu aquesta opció per controlar tots els tipus de protocol. |
| TCP | Seleccioneu aquesta opció per controlar les dades de transmissió individual. |
| UDP | Seleccioneu aquesta opció per les dades de transmissió i transmissió a grups. |
| ICMPv4 | Seleccioneu aquesta opció per controlar l'ordre ping. |

Local Port

Si seleccioneu **Port Number** per a **Method of Choosing Port** i seleccioneu **TCP** o **UDP** per a **Transport Protocol**, introduïu els números de port per controlar la recepció de paquets, separant-los amb comes. Podeu introduir 10 números de port com a màxim.

Exemple: 20,80,119,5220

Si no introduïu un número de port, es controlaran tots els ports.

Remote Port

Si seleccioneu **Port Number** per a **Method of Choosing Port** i seleccioneu **TCP** o **UDP** per a **Transport Protocol**, introduïu els números de port per controlar l'enviament de paquets, separant-los amb comes. Podeu introduir 10 números de port com a màxim.

Exemple: 25,80,143,5220

Si no introduïu un número de port, es controlaran tots els ports.

IKE Version

Seleccioneu **IKEv1** o **IKEv2** per a **IKE Version**. Seleccioneu-ne un d'acord amb el dispositiu que estigui connectat a la impressora.

IKEv1

Es mostren els elements següents quan seleccioneu **IKEv1** per a **IKE Version**.

| Elements | Configuració i explicació |
|------------------------|---|
| Authentication Method | Si seleccioneu IPsec per a Access Control , seleccioneu una opció. El certificat utilitzat és comú amb una política predeterminada. |
| Pre-Shared Key | Si seleccioneu Pre-Shared Key per a Authentication Method , introduïu una clau precompartida d'entre 1 i 127 caràcters. |
| Confirm Pre-Shared Key | Introduïu la clau que hàgiu configurat per confirmar-la. |

IKEv2

Es mostren els elements següents quan seleccioneu **IKEv2** per a **IKE Version**.

| Elements | | Configuració i explicació |
|------------------------|------------------------|---|
| Local | Authentication Method | Si seleccioneu IPsec per a Access Control , seleccioneu una opció. El certificat utilitzat és comú amb una política predeterminada. |
| | ID Type | Si seleccioneu Pre-Shared Key a Authentication Method , seleccioneu el tipus d'ID per a la impressora. |
| | ID | Introduïu l'identificador d'impressora que coincideixi amb el tipus d'identificador. No podeu utilitzar "@", "#", ni "=" com a primer caràcter. Distinguished Name: introduïu entre 1 i 255 caràcters ASCII (0x20 a 0x7E) d'un byte. Heu d'incloure-hi "=". IP Address: introduïu el format IPv4 o IPv6. FQDN: introduïu una combinació d'enter 1 i 255 caràcters utilitzant A–Z, a–z, 0–9, "-" i el punt (.). Email Address: introduïu entre 1 i 255 caràcters ASCII (0x20 a 0x7E) d'un byte. Heu d'incloure-hi "@". Key ID: introduïu entre 1 i 255 caràcters ASCII (0x20 a 0x7E) d'un byte. |
| | Pre-Shared Key | Si seleccioneu Pre-Shared Key per a Authentication Method , introduïu una clau precompartida d'entre 1 i 127 caràcters. |
| | Confirm Pre-Shared Key | Introduïu la clau que hàgiu configurat per confirmar-la. |
| | Remote | Authentication Method |
| ID Type | | Si seleccioneu Pre-Shared Key a Authentication Method , seleccioneu el tipus d'identificador per al dispositiu que voleu autenticar. |
| ID | | Introduïu l'identificador d'impressora que coincideixi amb el tipus d'identificador. No podeu utilitzar "@", "#", ni "=" com a primer caràcter. Distinguished Name: introduïu entre 1 i 255 caràcters ASCII (0x20 a 0x7E) d'un byte. Heu d'incloure-hi "=". IP Address: introduïu el format IPv4 o IPv6. FQDN: introduïu una combinació d'enter 1 i 255 caràcters utilitzant A–Z, a–z, 0–9, "-" i el punt (.). Email Address: introduïu entre 1 i 255 caràcters ASCII (0x20 a 0x7E) d'un byte. Heu d'incloure-hi "@". Key ID: introduïu entre 1 i 255 caràcters ASCII (0x20 a 0x7E) d'un byte. |
| Pre-Shared Key | | Si seleccioneu Pre-Shared Key per a Authentication Method , introduïu una clau precompartida d'entre 1 i 127 caràcters. |
| Confirm Pre-Shared Key | | Introduïu la clau que hàgiu configurat per confirmar-la. |

Encapsulation

Si seleccioneu **IPsec** per a **Access Control**, heu de configurar un mode d'encapsulació.

| Elements | Configuració i explicació |
|----------------|---|
| Transport Mode | Si només utilitzeu la impressora a la mateixa LAN, seleccioneu aquesta opció. Els paquets d'IP de capa de 4 o posterior estan xifrats. |
| Tunnel Mode | Si utilitzeu la impressora a la xarxa amb capacitat d'Internet com ara IPsec-VPN, seleccioneu aquesta opció. La capçalera i les dades dels paquets d'IP estan xifrats. Remote Gateway(Tunnel Mode): si seleccioneu el Tunnel Mode per a la Encapsulation , introduïu una adreça de porta d'enllaç d'enter 1 i 39 caràcters. |

Security Protocol

Si seleccioneu IPsec per a Access Control, seleccioneu una opció.

| Elements | Configuració i explicació |
|----------|---|
| ESP | Seleccioneu aquesta opció per garantir la integritat d'una autenticació i les dades, i de les dades de xifrat. |
| AH | Seleccioneu aquesta opció per garantir la integritat d'una autenticació i les dades. Encara que el xifrat de les dades estigui prohibit, podeu utilitzar IPsec. |

Algorithm Settings

Es recomana que seleccioneu **Any** per a tota la configuració o que seleccioneu un element diferent a **Any** per a cada ajust. Si seleccioneu **Any** per a alguns dels ajustos i seleccioneu un element que no sigui **Any** per als altres ajustos, és possible que el dispositiu no es pugui comunicar en funció de l'altre dispositiu que vulgueu autenticar.

| Elements | Configuració i explicació | |
|----------|---------------------------|---|
| IKE | Encryption | Seleccioneu l'algoritme de xifrat per a IKE. Els elements varien en funció de la versió d'IKE. |
| | Authentication | Seleccioneu l'algoritme d'autenticació per a IKE. |
| | Key Exchange | Seleccioneu l'algoritme d'intercanvi de claus per a IKE. Els elements varien en funció de la versió d'IKE. |
| ESP | Encryption | Seleccioneu l'algoritme de xifrat per a ESP. Això està disponible quan se selecciona ESP per al Security Protocol . |
| | Authentication | Seleccioneu l'algoritme d'autenticació per a ESP. Això està disponible quan se selecciona ESP per al Security Protocol . |
| AH | Authentication | Seleccioneu l'algoritme de xifrat per a AH. Això està disponible quan se selecciona AH per al Security Protocol . |

Combinació d'Local Address(Printer) i Remote Address(Host) a Group Policy

| | Configuració de l'Local Address(Printer) | | |
|--|--|--------|-----------------|
| | IPv4 | IPv6*2 | Any addresses*3 |

| | | | | |
|---|----------|---|---|---|
| Configuració de l'Remote Address(Host) | IPv4*1 | ✓ | – | ✓ |
| | IPv6*1*2 | – | ✓ | ✓ |
| | En blanc | ✓ | ✓ | ✓ |

*1 : si se selecciona **IPsec** per a **Access Control**, no es pot especificar la longitud del prefix.

*2 : si se selecciona **IPsec** per a **Access Control**, podeu seleccionar una adreça d'enllaç local (fe80::) però es desactivarà la política de grup.

*3 : excepte adreces d'enllaç local IPv6.

Referències de nom de servei a la política de grup

Nota:

Els serveis no disponibles es mostren però no es poden seleccionar.

| Nom de servei | Tipus de protocol | Número de port local | Número de port remot | Funcions controlades |
|-----------------------------|-------------------|----------------------|----------------------|--|
| Any | – | – | – | Tots els serveis |
| ENPC | UDP | 3289 | Qualsevol port | Cerca d'una impressora des d'aplicacions com ara Epson Device Admin, un controlador d'impressora i el controlador de l'escàner |
| SNMP | UDP | 161 | Qualsevol port | Adquisició i configuració d'MIB des d'aplicacions com ara Epson Device Admin, el controlador d'impressora d'Epson i el controlador d'escàner d'Epson |
| LPR | TCP | 515 | Qualsevol port | Reenviament de dades LPR |
| RAW (Port9100) | TCP | 9100 | Qualsevol port | Reenviament de dades RAW |
| IPP/IPPS | TCP | 631 | Qualsevol port | Reenviament de dades d'impressió IPP/IPPS |
| WSD | TCP | Qualsevol port | 5357 | Control de WSD |
| WS-Discovery | UDP | 3702 | Qualsevol port | Cerca d'una impressora des de WSD |
| Network Scan | TCP | 1865 | Qualsevol port | Reenviament de dades d'escaneig des del programari d'escaneig |
| Network Push Scan | TCP | Qualsevol port | 2968 | Adquisició d'informació de treballs de l'escaneig mitjançant el botó d'ordre des del programari d'escaneig |
| Network Push Scan Discovery | UDP | 2968 | Qualsevol port | Cerca d'un ordinador quan s'executa l'escaneig mitjançant el botó d'ordre des del programari d'escaneig |
| FTP Data (Local) | TCP | 20 | Qualsevol port | Servidor FTP (reenviament de dades d'impressió FTP) |
| FTP Control (Local) | TCP | 21 | Qualsevol port | Servidor FTP (control d'impressió FTP) |

| Nom de servei | Tipus de protocol | Número de port local | Número de port remot | Funcions controlades |
|-----------------------------------|-------------------|----------------------|----------------------|--|
| FTP Data (Remote) | TCP | Qualsevol port | 20 | Client FTP (reenviament de dades d'escaneig i dades de faxos rebuts) Tanmateix, això pot controlar només un servidor FTP que utilitzi el número de port remot 20. |
| FTP Control (Remote) | TCP | Qualsevol port | 21 | Client FTP (control per reenviar dades d'escaneig i dades de faxos rebuts) |
| CIFS (Local) | TCP | 445 | Qualsevol port | Servidor CIFS (ús compartit d'una carpeta de xarxa) |
| CIFS (Remote) | TCP | Qualsevol port | 445 | Client CIFS (reenviament de dades d'escaneig i dades de faxos rebuts a una carpeta) |
| NetBIOS Name Service (Local) | UDP | 137 | Qualsevol port | Servidor CIFS (ús compartit d'una carpeta de xarxa) |
| NetBIOS Datagram Service (Local) | UDP | 138 | Qualsevol port | |
| NetBIOS Session Service (Local) | TCP | 139 | Qualsevol port | |
| NetBIOS Name Service (Remote) | UDP | Qualsevol port | 137 | Client CIFS (reenviament de dades d'escaneig i dades de faxos rebuts a una carpeta) |
| NetBIOS Datagram Service (Remote) | UDP | Qualsevol port | 138 | |
| NetBIOS Session Service (Remote) | TCP | Qualsevol port | 139 | |
| HTTP (Local) | TCP | 80 | Qualsevol port | Servidor HTTP(S) (reenviament de dades de Web Config i WSD) |
| HTTPS (Local) | TCP | 443 | Qualsevol port | |
| HTTP (Remote) | TCP | Qualsevol port | 80 | Client HTTP(S) (comunicació entre Epson Connect, actualització de microprogramari i actualització de certificat arrel) |
| HTTPS (Remote) | TCP | Qualsevol port | 443 | |

Exemples de configuració d'IPsec/IP Filtering

Rebre només paquets IPsec

Aquest exemple és per a configurar només una política predeterminada.

Default Policy:

- IPsec/IP Filtering: Enable
- Access Control: IPsec
- Authentication Method: Pre-Shared Key

Pre-Shared Key: introduïu com a màxim 127 caràcters.

Group Policy: no ho configureu.

Rebre dades d'impressió i configuració de la impressora

Aquest exemple permet la comunicació de les dades d'impressió i la configuració de la impressora des dels serveis especificats.

Default Policy:

IPsec/IP Filtering: Enable

Access Control: Refuse Access

Group Policy:

Enable this Group Policy: seleccioneu la casella.

Access Control: Permit Access

Remote Address(Host): adreça IP d'un client

Method of Choosing Port: Service Name

Service Name: seleccioneu la casella ENPC, SNMP, HTTP (Local), HTTPS (Local) i RAW (Port9100).

Nota:

*Per evitar la recepció de HTTP (Local) i HTTPS (Local), desmarqueu les seves caselles a **Group Policy**. Si ho feu, desactiveu el filtratge IPsec/IP des del tauler de control de la impressora de manera temporal per modificar la configuració d'impressora.*

Rebre accés només des d'una adreça IP especificada

Aquest exemple permet l'accés a la impressora a una adreça IP especificada.

Default Policy:

IPsec/IP Filtering: Enable

Access Control: Refuse Access

Group Policy:

Enable this Group Policy: seleccioneu la casella.

Access Control: Permit Access

Remote Address(Host): adreça IP del client d'un administrador

Nota:

Independentment de la configuració de la política, el client podrà accedir i configurar la impressora.

Configuració d'un per al filtratge IPsec/IP

Configureu el certificat de client per al filtratge IPsec/IP. Una vegada definit, podeu utilitzar el certificat com a mètode d'autenticació per al filtratge IPsec/IP. Si voleu configurar l'autoritat de certificació, aneu a **CA Certificate**.

1. Introduïu l'adreça IP de la impressora en un navegador per accedir a Web Config.

Introduïu l'adreça IP de la impressora des d'un ordinador connectat a la mateixa xarxa que la impressora.

Podeu comprovar l'adreça IP de la impressora des del menú següent.

Configurac. > **Configuració general** > **Configuració de xarxa** > **Estat de xarxa** > **Estat de LAN amb cable/Wi-Fi**

2. Introduïu la contrasenya d'administrador per iniciar sessió com a administrador.

3. Seleccioneu en l'ordre següent.

Pestanya **Network Security** > **IPsec/IP Filtering** > **Client Certificate**

4. Importeu el certificat a **Client Certificate**.

Si ja heu importat un certificat publicat per una autoritat de certificació, podeu copiar el certificat i utilitzar-lo a filtratge IPsec/IP. Per copiar-lo, seleccioneu el certificat a **Copy From** i feu clic a **Copy**.

Informació relacionada

➔ [“Valor per defecte de la contrasenya d'administrador” a la pàgina 19](#)

➔ [“Configurar un CA-signed Certificate” a la pàgina 501](#)

➔ [“Configurar un CA Certificate” a la pàgina 506](#)

Connexió de la impressora a una xarxa IEEE802.1X

Configuració d'una xarxa de IEEE 802.1X

Quan definiu IEEE 802.1X per a la impressora, podeu utilitzar-la en una xarxa connectada a un servidor RADIUS, un interruptor LAN amb funció d'autenticació, o un punt d'accés.

La versió 1.3 de TLS no és compatible amb aquesta funció.

1. Introduïu l'adreça IP de la impressora en un navegador per accedir a Web Config.

Introduïu l'adreça IP de la impressora des d'un ordinador connectat a la mateixa xarxa que la impressora.

Podeu comprovar l'adreça IP de la impressora des del menú següent.

Configurac. > **Configuració general** > **Configuració de xarxa** > **Estat de xarxa** > **Estat de LAN amb cable/Wi-Fi**

2. Introduïu la contrasenya d'administrador per iniciar sessió com a administrador.

3. Seleccioneu en l'ordre següent.

Pestanya **Network Security** > **IEEE802.1X** > **Basic**

4. Introduïu un valor per a cada element.

Si voleu utilitzar la impressora en una xarxa Wi-Fi, feu clic a **Wi-Fi Setup** i seleccioneu o introduïu un SSID.

Nota:

Podeu compartir la configuració entre Ethernet i Wi-Fi.

5. Feu clic a **Next**.

Es mostra un missatge de confirmació.

6. Feu clic a **OK**.

La impressora està actualitzada.

Informació relacionada

➔ [“Valor per defecte de la contrasenya d'administrador” a la pàgina 19](#)

Elements de configuració de xarxa IEEE 802.1X

| Elements | Configuració i explicació | |
|--|---|---|
| IEEE802.1X (Wired LAN) | Podeu activar o desactivar la configuració de la pàgina (IEEE802.1X > Basic) per a IEEE802.1X (LAN amb cable). | |
| IEEE802.1X (Wi-Fi) | Es mostra l'estat de connexió de IEEE802.1X (Wi-Fi). | |
| Connection Method | Es mostra el mètode de connexió d'una xarxa actual. | |
| EAP Type | Seleccioneu un mètode d'autenticació entre la impressora i un servidor RADIUS. | |
| | EAP-TLS | Heu d'obtenir i importar un certificat signat per una AC. |
| | PEAP-TLS | |
| | EAP-TTLS | Heu de configurar una contrasenya. |
| | PEAP/MSCHAPv2 | |
| User ID | Configureu un ID per utilitzar per a una autenticació d'un servidor RADIUS. Introduïu entre 1 i 128 caràcters ASCII (0x20 a 0x7E) d'un byte. | |
| Password | Configureu una contrasenya per autenticar la impressora. Introduïu entre 1 i 128 caràcters ASCII (0x20 a 0x7E) d'un byte. Si utilitzeu un servidor Windows com a servidor RADIUS, podeu introduir fins a 127 caràcters. | |
| Confirm Password | Introduïu la contrasenya que hàgiu configurat per confirmar-la. | |
| Server ID | Podeu configurar un ID de servidor per autenticar amb un servidor RADIUS especificat. L'eina d'autenticació verifica si un ID de servidor està inclòs o no al camp subject/subjectAltName d'un certificat de servidor que s'envia des d'un servidor RADIUS. Introduïu entre 0 i 128 caràcters ASCII (0x20 a 0x7E) d'un byte. | |
| Certificate Validation (LAN amb cable) | Si voleu efectuar una Certificate Validation amb IEEE802.1X (Wired LAN) , seleccioneu Enable . Si seleccioneu Enable, consulteu la informació relacionada i importeu el CA Certificate . Recordeu que el Certificate Validation és sempre habilitat en IEEE802.1X (Wi-Fi). Assegureu-vos d'importar el CA Certificate. | |
| Anonymous Name | Si seleccioneu PEAP-TLS , EAP-TTLS o PEAP/MSCHAPv2 com a EAP Type , podeu configurar un nom anònim en comptes d'un ID d'usuari per a la fase 1 de l'autenticació PEAP. Introduïu entre 0 i 128 caràcters ASCII (0x20 a 0x7E) d'un byte. | |
| Encryption Strength | Podeu seleccionar un del següents. | |
| | High | AES256/3DES |
| | Middle | AES256/3DES/AES128/RC4 |

Informació relacionada

➔ [“Configuració d'una xarxa de IEEE 802.1X” a la pàgina 521](#)

➔ [“Importació d'un CA Certificate” a la pàgina 506](#)

Configuració d'un certificat per a IEEE 802.1X

Configureu el certificat de client per al IEEE802.1X. Quan ho configureu, podeu utilitzar **EAP-TLS** i **PEAP-TLS** com a mètode d'autenticació de IEEE 802.1X. Si voleu configurar el certificat de l'autoritat de certificació, aneu a **CA Certificate**.

1. Introduïu l'adreça IP de la impressora en un navegador per accedir a Web Config.

Introduïu l'adreça IP de la impressora des d'un ordinador connectat a la mateixa xarxa que la impressora.

Podeu comprovar l'adreça IP de la impressora des del menú següent.

Configurac. > **Configuració general** > **Configuració de xarxa** > **Estat de xarxa** > **Estat de LAN amb cable/Wi-Fi**

2. Introduïu la contrasenya d'administrador per iniciar sessió com a administrador.

3. Seleccioneu en l'ordre següent.

Pestanya **Network Security** > **IEEE802.1X** > **Client Certificate**

4. Introduïu un certificat a **Client Certificate**.

Si ja heu importat un certificat publicat per una autoritat de certificació, podeu copiar el certificat i utilitzar-lo a IEEE802.1X. Per copiar-lo, seleccioneu el certificat a **Copy From** i feu clic a **Copy**.

Informació relacionada

➔ [“Valor per defecte de la contrasenya d'administrador” a la pàgina 19](#)

➔ [“Configurar un CA-signed Certificate” a la pàgina 501](#)

➔ [“Configurar un CA Certificate” a la pàgina 506](#)

Comprovació de l'estat de xarxa IEEE 802.1X

Podeu comprovar l'estat de xarxa IEEE 802.1X imprimint un full d'estat de la xarxa.

| ID d'estat | Estat IEEE 802.1X |
|--------------------------|---|
| Disable | La funció IEEE 802.1X està desactivada. |
| EAP Success | L'autenticació de IEEE 802.1X s'ha realitzat correctament i la connexió de xarxa està disponible. |
| Authenticating | L'autenticació de IEEE 802.1X no s'ha completat. |
| Config Error | L'autenticació ha fallat perquè no s'ha establert l'ID d'usuari. |
| Client Certificate Error | L'autenticació ha fallat perquè el certificat de client ha caducat. |
| Timeout Error | L'autenticació ha fallat perquè no hi ha resposta del servidor RADIUS i/o l'eina d'autenticació. |
| User ID Error | L'autenticació ha fallat perquè l'ID d'usuari i/o el protocol de certificat de la impressora és incorrecte. |

| ID d'estat | Estat IEEE 802.1X |
|--------------------------|---|
| Server ID Error | L'autenticació ha fallat perquè l'ID del certificat del servidor i l'ID del servidor no coincideixen. |
| Server Certificate Error | L'autenticació ha fallat perquè s'han trobat els errors següents al certificat del servidor. <ul style="list-style-type: none"> <input type="checkbox"/> El certificat del servidor ha caducat. <input type="checkbox"/> La cadena del certificat del servidor no és vàlida. |
| CA Certificate Error | L'autenticació ha fallat perquè s'han trobat els errors següents al certificat d'una AC. <ul style="list-style-type: none"> <input type="checkbox"/> El certificat d'una AC especificat no és correcte. <input type="checkbox"/> No s'ha importat el certificat correcte d'una AC. <input type="checkbox"/> El certificat d'una AC ha caducat. |
| EAP Failure | L'autenticació ha fallat perquè s'han trobat els errors següents a la configuració de la impressora. <ul style="list-style-type: none"> <input type="checkbox"/> Si el EAP Type és EAP-TLS o PEAP-TLS, el certificat de client és incorrecte o té determinats problemes. <input type="checkbox"/> Si el EAP Type és EAP-TTLS o PEAP/MSCHAPv2, l'ID d'usuari o la contrasenya són incorrectes. |

Informació relacionada

➔ [“Estat de LAN amb cable/Wi-Fi:” a la pàgina 417](#)

Problemes de seguretat de la xarxa

Restabliment a la configuració de seguretat

Quan s'estableix un entorn d'alta seguretat com ara el filtratge IPsec/IP o IEEE802.1X, és possible que pugueu comunicar-vos amb els dispositius a causa d'una configuració incorrecta o per problemes amb el dispositiu o servidor. En aquest cas, restabliu la configuració de seguretat per tal de tornar a realitzar els ajustos per al dispositiu o per permetre'n l'ús temporal.

Desactivació de la funció de seguretat des del tauler de control

Podeu desactivar el filtratge IPsec/IP o IEEE 802.1X des del tauler de control de la impressora.

1. Seleccioneu **Configurac. > Configuració general > Configuració de xarxa**.
2. Seleccioneu **Avançat**.
3. Seleccioneu els elements següents que vulgueu desactivar.
 - Desactiva Filtrat IPsec/IP**
 - Desactiva IEEE802.1X**
4. Seleccioneu **Inicia la configuració** a la pantalla de confirmació.

Problemes en utilitzar les funcions de seguretat de xarxa

Heu oblidat una clau precompartida

Torneu a configurar una clau precompartida.

Per canviar la clau, accediu a Web Config i seleccioneu la pestanya **Network Security > IPsec/IP Filtering > Basic > Default Policy** o **Group Policy**.

Quan canvieu la clau precompartida, configureu la clau precompartida per als ordinadors.

Informació relacionada

- ➔ [“Valor per defecte de la contrasenya d'administrador” a la pàgina 19](#)
- ➔ [“Comunicació xifrada mitjançant el filtratge d'IPsec/IP” a la pàgina 509](#)

No es pot establir comunicació amb la comunicació IPsec

Especifiqueu l'algorisme que la impressora o l'ordinador no admeten.

La impressora utilitza els algorismes següents. Comproveu la configuració de l'ordinador.

| Mètodes de seguretat | Algorismes |
|---------------------------------------|---|
| Algorisme de xifratge IKE | AES-CBC-128, AES-CBC-192, AES-CBC-256, AES-GCM-128*, AES-GCM-192*, AES-GCM-256*, 3DES |
| Algorisme d'autenticació IKE | SHA-1, SHA-256, SHA-384, SHA-512, MD5 |
| Algorisme d'autenticació de claus IKE | DH Group1, DH Group2, DH Group5, DH Group14, DH Group15, DH Group16, DH Group17, DH Group18, DH Group19, DH Group20, DH Group21, DH Group22, DH Group23, DH Group24, DH Group25, DH Group26, DH Group27*, DH Group28*, DH Group29*, DH Group30* |
| Algorisme de xifratge ESP | AES-CBC-128, AES-CBC-192, AES-CBC-256, AES-GCM-128, AES-GCM-192, AES-GCM-256, 3DES |
| Algorisme d'autenticació ESP | SHA-1, SHA-256, SHA-384, SHA-512, MD5 |
| Algorisme d'autenticació AH | SHA-1, SHA-256, SHA-384, SHA-512, MD5 |

* Disponible només per a l'IKEv2

Informació relacionada

- ➔ [“Comunicació xifrada mitjançant el filtratge d'IPsec/IP” a la pàgina 509](#)

De sobte no es pot establir la comunicació

L'adreça IP de la impressora s'ha modificat o no es pot utilitzar.

Quan l'adreça IP registrada a l'adreça local a Group Policy s'ha modificat o no es pot utilitzar, no es pot realitzar la comunicació IPsec. Inhabiliteu la IPsec mitjançant el tauler de control de la impressora.

Si el DHCP, el reinici o l'adreça IPv6 estan desactualitzats o no s'han obtingut, l'adreça IP registrada a la pestanya de la impressora Web Config (**Network Security > IPsec/IP Filtering > Basic > Group Policy > Local Address(Printer)**) podria no trobar-se.

Feu servir una adreça IP estàtica.

L'adreça IP de l'ordinador s'ha modificat o no es pot utilitzar.

Quan l'adreça IP registrada a l'adreça remota a Group Policy s'ha modificat o no es pot utilitzar, no es pot establir la comunicació IPsec.

Inhabiliteu la IPsec mitjançant el tauler de control de la impressora.

Si el DHCP, el reinici o l'adreça IPv6 estan desactualitzats o no s'han obtingut, l'adreça IP registrada a la pestanya de la impressora Web Config (**Network Security > IPsec/IP Filtering > Basic > Group Policy > Remote Address(Host)**) podria no trobar-se.

Feu servir una adreça IP estàtica.

Informació relacionada

- ➔ [“Valor per defecte de la contrasenya d'administrador” a la pàgina 19](#)
- ➔ [“Comunicació xifrada mitjançant el filtratge d'IPsec/IP” a la pàgina 509](#)

No es pot crear el port d'impressió IPP segur

El certificat correcte no està especificat com a certificat de servidor per a la comunicació SSL/TLS.

Si el certificat especificat no és correcte, la creació d'un port pot fallar. Assegureu-vos que estiguen utilitzant el certificat correcte.

El certificat AC no està importat a l'ordinador que vol accedir a la impressora.

Si no hi ha un certificat d'una AC importat a l'ordinador, pot fallar la creació d'un port. Assegureu-vos que s'hagi importat un certificat d'una AC.

Informació relacionada

- ➔ [“Configurar un certificat del servidor per a la impressora” a la pàgina 508](#)

No es pot connectar després de la configuració de filtratge IPsec/IP

La configuració de filtratge IPsec/IP és incorrecta.

Desactiveu el filtratge IPsec/IP des del tauler de control de la impressora. Connecteu la impressora i l'ordinador i torneu a establir la configuració del filtratge IPsec/IP.

Informació relacionada

- ➔ [“Comunicació xifrada mitjançant el filtratge d'IPsec/IP” a la pàgina 509](#)

No es pot accedir a la impressora després de configurar IEEE802.1X

La configuració de IEEE802.1X no és correcta.

Inhabiliteu l'IEEE802.1X i el Wi-Fi des del tauler de control de la impressora. Connecteu la impressora i un ordinador i, a continuació, torneu a configurar l'IEEE802.1X.

Informació relacionada

➔ [“Configuració d'una xarxa de IEEE 802.1X” a la pàgina 521](#)

Problemes amb l'ús d'un certificat digital

No es pot importar un CA-signed Certificate

CA-signed Certificate i la informació de la CSR no coincideixen.

Si el CA-signed Certificate i la CSR no tenen la mateixa informació, no es pot importar la CSR. Comproveu el següent:

- Esteu intentant importar el certificat a un dispositiu que no té la mateixa informació?
Comproveu la informació de la CSR i després importeu el certificat a un dispositiu que tingui la mateixa informació.
- Heu sobreescrit la CSR desada a la impressora després d'enviar la CSR a una autoritat de certificació?
Torneu a obtenir el certificat signat per una AC amb la CSR.

CA-signed Certificate és superior a de 5 KB.

No es pot importar un CA-signed Certificate que tingui més de 5 KB.

La contrasenya per importar el certificat es incorrecta.

Introduïu la contrasenya correcta. Si oblideu la contrasenya, no podeu importar el certificat. Recupereu CA-signed Certificate.

Informació relacionada

➔ [“Importació d'un certificat signat per una AC” a la pàgina 502](#)

No es pot actualitzar un certificat autosignat

Common Name no s'ha introduït.

S'ha d'introduir el **Common Name**.

S'han introduït caràcters no compatibles amb Common Name.

Introduïu entre 1 i 128 caràcters en format IPv4, IPv6, de nom d'amfitrió o FQDN en ASCII (0x20–0x7E).

Hi ha una coma o un espai inclòs al nom comú.

Si s'introdueix una coma, el **Common Name** es divideix en aquest punt. Si només s'ha introduït un espai abans o després d'una coma, es produeix un error.

Informació relacionada

➔ [“Actualització d'un certificat autosignat” a la pàgina 505](#)

No es pot crear una CSR

Common Name no s'ha introduït.

S'ha d'introduir el **Common Name**.

S'han introduït caràcters no compatibles amb **Common Name, Organization, Organizational Unit, Locality i State/Province.**

Introduïu els caràcters en format IPv4, IPv6, de nom d'amfitrió o FQDN en ASCII (0x20–0x7E).

Hi ha una coma o un espai inclòs al Common Name.

Si s'introdueix una coma, el **Common Name** es divideix en aquest punt. Si només s'ha introduït un espai abans o després d'una coma, es produeix un error.

Informació relacionada

➔ [“Obtenció d'un certificat signat per una AC” a la pàgina 501](#)

Apareix una advertència relacionada amb un certificat digital

| Missatges | Motiu/Què s'ha de fer |
|----------------------------------|---|
| Enter a Server Certificate. | <p>Motiu:</p> <p>No heu seleccionat un fitxer per importar.</p> <p>Què s'ha de fer:</p> <p>Seleccioneu un fitxer i feu clic a Import.</p> |
| CA Certificate 1 is not entered. | <p>Motiu:</p> <p>El certificat d'una AC 1 no s'ha introduït i només s'ha introduït el certificat d'una AC 2.</p> <p>Què s'ha de fer:</p> <p>Importeu primer el certificat d'una AC 1.</p> |
| Invalid value below. | <p>Motiu:</p> <p>Hi ha caràcters no compatibles al camí del fitxer i/o a la contrasenya.</p> <p>Què s'ha de fer:</p> <p>Assegureu-vos que els caràcters siguin correctes per a l'element.</p> |

| Missatges | Motiu/Què s'ha de fer |
|---|--|
| Invalid date and time. | <p>Motiu: No s'ha establert la data ni l'hora per a la impressora.</p> <p>Què s'ha de fer: Establiu la data i l'hora mitjançant les opcions Web Config, EpsonNet Config o el tauler de control de la impressora.</p> |
| Invalid password. | <p>Motiu: La contrasenya establerta per al certificat d'una AC i la contrasenya introduïda no coincideixen.</p> <p>Què s'ha de fer: Introduïu la contrasenya correcta.</p> |
| Invalid file. | <p>Motiu: No heu importat un fitxer de certificat en format X509.</p> <p>Què s'ha de fer: Assegureu-vos de seleccionar el certificat correcte enviat per una autoritat de certificació de confiança.</p> |
| | <p>Motiu: El fitxer que heu importat és massa gran. La mida màxima de fitxer és de 5 KB.</p> <p>Què s'ha de fer: Si heu seleccionat el fitxer correcte, és possible que el certificat sigui defectuós o estigui malmès.</p> |
| | <p>Motiu: La cadena inclosa al certificat no és vàlida.</p> <p>Què s'ha de fer: Per obtenir més informació sobre el certificat, consulteu el lloc web de la autoritat de certificació.</p> |
| Cannot use the Server Certificates that include more than three CA certificates. | <p>Motiu: El fitxer de certificat en format PKCS#12 conté més de tres certificats d'una AC.</p> <p>Què s'ha de fer: Importeu cada certificat per a convertir de format PKCS#12 a format PEM, o importeu el fitxer de certificat en format PKCS#12 que contingui un màxim de 2 certificats d'una AC.</p> |
| The certificate has expired. Check if the certificate is valid, or check the date and time on your printer. | <p>Motiu: El certificat ha caducat.</p> <p>Què s'ha de fer:</p> <ul style="list-style-type: none"> <input type="checkbox"/> Si el certificat ha caducat, obteniu-ne i importeu-ne un de nou. <input type="checkbox"/> Si el certificat no ha caducat, assegureu-vos que la data i l'hora de la impressora estiguin establertes correctament. |

| Missatges | Motiu/Què s'ha de fer |
|--------------------------|--|
| Private key is required. | <p>Motiu: No hi ha cap clau privada aparellada amb el certificat.</p> <p>Què s'ha de fer:</p> <ul style="list-style-type: none"> <input type="checkbox"/> Si el certificat és en el format PEM/DER i s'obté a partir d'un CSR mitjançant un ordinador, especifiqueu el fitxer de clau privada. <input type="checkbox"/> Si el certificat és en el format PKCS#12 i s'obté a partir d'un CSR mitjançant un ordinador, creeu un fitxer que inclogui la clau privada. |
| | <p>Motiu: Heu tornat a importar el certificat PEM/DER obtingut d'un CSR mitjançant Web Config.</p> <p>Què s'ha de fer: Si el certificat és en el format PEM/DER i s'obté a partir d'un CSR mitjançant Web Config, només podeu importar-lo una vegada.</p> |
| Setup failed. | <p>Motiu: No es pot finalitzar la configuració, ja que la comunicació entre la impressora i l'equip ha fallat o no es pot llegir el fitxer per alguns errors.</p> <p>Què s'ha de fer: Després de comprovar el fitxer especificat i la comunicació, torneu a importar el fitxer.</p> |

Informació relacionada

➔ [“Quant a la certificació digital” a la pàgina 500](#)

Eliminació d'un certificat signat per una AC per error

No hi ha cap fitxer de còpia de seguretat per al certificat signat per una AC.

Si teniu el fitxer de còpia de seguretat, torneu a importar el certificat.

Si obteniu un certificat mitjançant una CSR creada des de Web Config, no podeu tornar a importar un certificat eliminat. Creeu una CSR i obteniu un certificat nou.

Informació relacionada

➔ [“Importació d'un certificat signat per una AC” a la pàgina 502](#)

➔ [“Eliminació d'un certificat signat per una AC” a la pàgina 504](#)

Ús de l'Epson Open Platform

Descripció general d'Epson Open Platform

Epson Open Platform és una plataforma que permet utilitzar impressores Epson amb la funció proporcionada pel servidor del sistema d'autenticació.

Podeu adquirir els registres de cada dispositiu i usuari en cooperació amb el servidor i configurar les restriccions sobre el dispositiu i les funcions que es poden utilitzar per a cada usuari i grup. Es pot utilitzar amb Epson Print Admin (Sistema d'autenticació d'Epson) o un sistema d'autenticació de tercers.

Si connecteu un dispositiu d'autenticació, també podeu realitzar l'autenticació d'usuaris mitjançant la targeta d'identificació.

Informació relacionada

➔ [“Sistema d'autenticació d'Epson \(Administrador d'impressions Epson\)” a la pàgina 404](#)

Configuració d'Epson Open Platform

Activeu Epson Open Platform perquè pugueu utilitzar el dispositiu des del sistema d'autenticació.

1. Introduïu l'adreça IP de la impressora en un navegador per accedir a Web Config.

Introduïu l'adreça IP de la impressora des d'un ordinador connectat a la mateixa xarxa que la impressora.

Podeu comprovar l'adreça IP de la impressora des del menú següent.

Configurac. > **Configuració general** > **Configuració de xarxa** > **Estat de xarxa** > **Estat de LAN amb cable/Wi-Fi**

2. Introduïu la contrasenya d'administrador per iniciar sessió com a administrador.

3. Seleccioneu en l'ordre següent.

Pestanya **Epson Open Platform** > **Product Key or License Key**

4. Introduïu un valor per a cada element.

Serial Number

Es mostra el número del dispositiu.

Epson Open Platform Version

Seleccioneu la versió d'Epson Open Platform. La versió corresponent varia en funció del sistema d'autenticació.

Product Key or License Key

Introduïu la clau del producte obtinguda del lloc web dedicat. Consulteu el manual d'Epson Open Platform per obtenir informació sobre com obtenir la clau del producte.

5. Feu clic a **Next**.

Es mostra un missatge de confirmació.

6. Feu clic a **OK**.

La impressora està actualitzada.

Informació relacionada

➔ [“Valor per defecte de la contrasenya d'administrador” a la pàgina 19](#)

Validació d'Epson Open Platform

Podeu comprovar la validació d'Epson Open Platform fent servir qualsevol dels mètodes següents.

Web Config

S'ha introduït una clau del producte a la pestanya **Epson Open Platform > Product Key or License Key > Product Key or License Key**, i la pestanya **Epson Open Platform > Authentication System** es mostra a l'esquerre de l'arbre de menú.

Tauler de control de la impressora

Es mostra una clau del producte a la pantalla d'inici > **Configurac.** > **Informació d'Epson Open Platform.**

Informació d'Epson Remote Services

Epson Remote Services és un servei que recull de manera periòdica informació de la impressora a través d'internet. Aquesta informació pot ser utilitzada per preveure la necessitat de substitució o reompliment dels consumibles o de les peces de recanvi i d'aquesta manera resoldre ràpidament qualsevol error o problema.

Contacteu amb el vostre agent comercial per a més informació sobre Epson Remote Services.

On obtenir ajuda

Pàgina web d'assistència tècnica. 534

Contactar amb l'assistència d'Epson. 534

Pàgina web d'assistència tècnica

Si us cal més ajuda, visiteu el lloc web de suport d'Epson que s'indica a sota. Seleccioneu el vostre país o la vostra regió, i adreceu-vos a la secció d'assistència del vostre lloc web de suport local d'Epson. En aquest lloc també hi trobareu els controladors més actuals, les preguntes freqüents i materials varis que podeu baixar.

<http://support.epson.net/>

<http://www.epson.eu/support> (Europa)

Si el vostre producte Epson no funciona correctament i no podeu resoldre el problema, poseu-vos en contacte amb el servei d'assistència al client per obtenir ajuda.

Contactar amb l'assistència d'Epson

Abans de contactar amb Epson

Si el vostre producte Epson no funciona correctament i no podeu resoldre el problema mitjançant la informació de solució de problemes inclosa a la documentació del producte, poseu-vos en contacte amb el suport tècnic d'Epson per obtenir ajuda.

La següent llista de suport tècnic d'Epson està basada en funció del país de venda. És possible que alguns productes no es vinguin a la vostra ubicació actual, així que assegureu-vos de posar-se en contacte amb el suport tècnic d'Epson de l'àrea on heu comprat el vostre producte.

Si a continuació no es mostra el suport tècnic d'Epson corresponent a la vostra zona, poseu-vos en contacte amb el distribuïdor que us ha venut el producte.

Al suport tècnic d'Epson us podran ajudar molt més ràpidament si els faciliteu la informació següent:

Número de sèrie del producte

La posició de fixació de l'etiqueta depèn del producte, pot estar en la part posterior, en la part oberta de la coberta, o en la part inferior.

Model del producte

Versió del programari del producte

(Feu clic a **About**, **Version Info** o en un botó semblant al programari del producte.)

Marca i model de l'ordinador

Nom i versió del sistema operatiu de l'ordinador

Noms i versions de les aplicacions de programari que utilitzeu normalment amb el producte

Nota:

Segons el producte, les dades de la llista de marcatge per al fax o la configuració de la xarxa es podran desar a la memòria del producte. Si el producte s'espatlla o s'ha de reparar, es podrien perdre les dades i la configuració. Fins i tot durant el període de garantia, Epson no es farà responsable de la pèrdua de dades, no farà còpies de seguretat ni recuperarà dades o opcions de configuració. Recomanem que feu les vostres còpies de seguretat o preneu notes.

Ajuda per als usuaris d'Europa

Consulteu Pan-European Warranty Document (Document de garantia paneuropea) per obtenir informació sobre com posar-vos en contacte amb el servei d'assistència d'Epson.

Ajuda per a usuaris de Taiwan

Els contactes d'informació, assistència i servei tècnic són:

World Wide Web

<http://www.epson.com.tw>

Hi ha disponible informació sobre les especificacions del producte, controladors per descarregar i preguntes sobre el producte.

Epson HelpDesk

Telèfon: +886-2-2165-3138

El nostre equip de HelpDesk us pot ajudar telefònicament sobre aquestes qüestions:

- Consultes de vendes i informació de productes
- Preguntes o problemes referents a l'ús dels productes
- Consultes sobre el servei de reparacions i la garantia

Centre de reparacions:

<http://www.tekcare.com.tw/branchMap.page>

TekCare Corporation és un centre de servei tècnic autoritzat per a Epson Taiwan Technology & Trading Ltd.

Ajuda per als usuaris d'Austràlia

Epson Austràlia té com a objectiu oferir un alt nivell d'atenció al client. A més de les guies del producte, s'ofereixen les fonts d'informació següents:

URL d'Internet

<http://www.epson.com.au>

Proporciona accés a les pàgines web d'Epson Austràlia. Val la pena que hi doneu un cop d'ull. Aquest lloc inclou una zona de baixada de controladors, punts de contacte d'Epson, informació sobre productes nous i servei tècnic (per correu electrònic).

Epson HelpDesk

Telèfon: 1300-361-054

Epson HelpDesk s'ofereix com a garantia final perquè els clients tinguin accés a assessorament. Els operadors de HelpDesk us ajudaran a instal·lar, configurar i utilitzar els productes Epson. L'equip de HelpDesk de prevenda proporciona documentació sobre els nous productes Epson i informa de la ubicació dels distribuïdors o proveïdors de serveis més propers. Es respon a tota mena de consultes.

Us recomanem que tingueu tota la informació pertinent a l'abast quan feu la trucada. Com més informació tingueu preparada, més de pressa us podrem ajudar a solucionar el problema. Aquesta informació inclou les guies del producte Epson, el tipus d'ordinador, el sistema operatiu, els programes d'aplicació i qualsevol altra informació que considereu oportuna.

Transport del producte

Epson recomana conversar l'empaquetatge del producte per a un futur transport.

Ajuda per als usuaris de Nova Zelanda

Epson Nova Zelanda té com a objectiu oferir un alt nivell d'atenció al client. A més de la documentació del producte, s'ofereixen les fonts d'informació següents:

URL d'Internet

<http://www.epson.co.nz>

Proporciona accés a les pàgines web d'Epson Nova Zelanda. Val la pena que hi doneu un cop d'ull. Aquest lloc inclou una zona de baixada de controladors, punts de contacte d'Epson, informació sobre productes nous i servei tècnic (per correu electrònic).

Epson HelpDesk

Telèfon: 0800 237 766

Epson HelpDesk s'ofereix com a garantia final perquè els clients tinguin accés a assessorament. Els operadors de HelpDesk us ajudaran a instal·lar, configurar i utilitzar els productes Epson. L'equip de HelpDesk de prevenda proporciona documentació sobre els nous productes Epson i informa de la ubicació dels distribuïdors o proveïdors de serveis més propers. Es respon a tota mena de consultes.

Us recomanem que tingueu tota la informació pertinent a l'abast quan feu la trucada. Com més informació tingueu preparada, més de pressa us podrem ajudar a solucionar el problema. Aquesta informació inclou la documentació del producte Epson, el tipus d'ordinador, el sistema operatiu, els programes d'aplicació i qualsevol altra informació que considereu oportuna.

Transport del producte

Epson recomana conversar l'empaquetatge del producte per a un futur transport.

Ajuda per a usuaris de Singapur

Les fonts d'informació, l'assistència i els serveis que trobareu disponibles a Epson Singapur són:

World Wide Web

<http://www.epson.com.sg>

Aquest lloc web ofereix informació sobre especificacions del producte, controladors per baixar, preguntes més freqüents (PMF), consultes de vendes i assistència tècnica mitjançant correu electrònic.

Epson HelpDesk

Telèfon gratuït: 800-120-5564

El nostre equip de HelpDesk us pot ajudar telefònicament sobre aquestes qüestions:

- Consultes de vendes i informació de productes
- Preguntes o resolució de problemes referents a l'ús dels productes
- Consultes sobre el servei de reparacions i la garantia

Ajuda per a usuaris de Tailàndia

Els contactes d'informació, assistència i servei tècnic són:

World Wide Web

<http://www.epson.co.th>

Aquest lloc web ofereix informació sobre especificacions del producte, controladors per baixar, preguntes més freqüents (PMF) i consultes per correu electrònic.

Centre de trucades Epson

Telèfon: 66-2460-9699

Correu electrònic: support@eth.epson.co.th

El nostre Centre d'atenció telefònica us pot ajudar sobre aquestes qüestions:

- Consultes de vendes i informació de productes
- Preguntes o problemes referents a l'ús dels productes
- Consultes sobre el servei de reparacions i la garantia

Ajuda per a usuaris de Vietnam

Els contactes d'informació, assistència i servei tècnic són:

Centre de servei tècnic d'Epson

27 Yen Lang, Trung Liet Ward, Dong Da District, Ha Noi City. Tel: +84 24 7300 0911

38 Le Dinh Ly, Thac Gian Ward, Thanh Khe District, Da Nang. Tel: +84 23 6356 2666

194/3 Nguyen Trong Tuyen, Ward 8, Phu Nhuan Dist., HCMC. Tel: +84 28 7300 0911

31 Phan Boi Chau, Ward 14, Binh Thanh District, HCMC. Tel: +84 28 35100818

Ajuda per als usuaris d'Indonèsia

Els contactes d'informació, assistència i servei tècnic són:

World Wide Web

<http://www.epson.co.id>

- Informació sobre especificacions del producte i controladors per baixar
- Preguntes més freqüents (PMF), consultes de vendes i preguntes per correu electrònic

Epson Hotline

Telèfon: 1500-766 (Indonesia Only)

Correu electrònic: customer.care@ein.epson.co.id

El nostre equip de la Hotline us pot ajudar per telèfon o correu electrònic en aquestes qüestions:

- Consultes de vendes i informació de productes
- Assistència tècnica

Ajuda per a usuaris de Hong Kong

Per obtenir assistència tècnica i altres serveis postvenda, podeu posar-vos en contacte amb Epson Hong Kong Limited.

Pàgina inicial d'Internet

<http://www.epson.com.hk>

Epson Hong Kong ha creat una pàgina inicial local a Internet en xinès i en anglès que proporciona la informació següent:

- Informació del producte
- Respostes a les preguntes més freqüents (PMF)
- Últimes versions dels controladors de productes Epson

Hotline de servei tècnic

També podeu posar-vos en contacte amb el nostre personal tècnic mitjançant aquests números de telèfon i fax:

Telèfon: 852-2827-8911

Fax: 852-2827-4383

Ajuda per a usuaris de Malàisia

Els contactes d'informació, assistència i servei tècnic són:

World Wide Web

<http://www.epson.com.my>

- Informació sobre especificacions del producte i controladors per baixar
- Preguntes més freqüents (PMF), consultes de vendes i preguntes per correu electrònic

Centre de trucades Epson

Telèfon: 1800-81-7349 (gratuït)

Correu electrònic: websupport@emsb.epson.com.my

- Consultes de vendes i informació de productes
- Preguntes o problemes referents a l'ús dels productes
- Consultes sobre els serveis de reparacions i la garantia

Epson Malaysia Sdn Bhd (oficina central)

Telèfon: 603-56288288

Fax: 603-5628 8388/603-5621 2088

Ajuda per als usuaris de l'Índia

Els contactes d'informació, assistència i servei tècnic són:

World Wide Web

<http://www.epson.co.in>

Hi ha disponible informació sobre les especificacions del producte, controladors per descarregar i preguntes sobre el producte.

Telèfon d'ajuda gratuït

Per sol·licitar assistència tècnica i informació del producte, o encarregar subministraments -
18004250011 / 186030001600 / 1800123001600 (9:00 – 18:00 h)

Correu electrònic

calllog@epson-india.in

WhatsApp

+91 96400 00333

Ajuda per als usuaris de les Filipines

Per obtenir assistència tècnica i altres serveis postvenda, podeu posar-vos en contacte amb Epson Philippines Corporation mitjançant els números de telèfon i fax i l'adreça de correu electrònic següents:

World Wide Web

<http://www.epson.com.ph>

Aquest lloc web ofereix informació sobre especificacions del producte, controladors per baixar, preguntes més freqüents (PMF) i consultes per correu electrònic.

Atenció al client d'Epson Filipines

Telèfon gratuït: (PLDT) 1-800-1069-37766

Telèfon gratuït: (Digitel) 1-800-3-0037766

Telèfon de l'àrea metropolitana de Manila: +632-8441-9030

Lloc web: <https://www.epson.com.ph/contact>

Correu electrònic: customercare@epc.epson.com.ph

Accessible de 9am a 6pm, de dilluns a dissabte (excepte festius)

El nostre equip d'Atenció al client us pot ajudar telefònicament sobre aquestes qüestions:

- Consultes de vendes i informació de productes
- Preguntes o problemes referents a l'ús dels productes
- Consultes sobre el servei de reparacions i la garantia

Epson Philippines Corporation

Línia troncal: +632-8706-2609

Fax: +632-8706-2663 / +632-8706-2665