

EPSON

EM-C7100 Series

Vartotojo vadovas

Spausdinimas

Kopijavimas

Nuskaitymas

Faksogramų siuntimas

Spausdintuvo priežiūra

Problemų sprendimas

Turinys

Nuoroda į šį vadovą

Ižanga apie vadovus.	9
Svarbios saugos instrukcijos (popierinis vadovas).	9
Pradėkite čia (popierinis vadovas).	9
Vartotojo vadovas (skaitmeninis vadovas).	9
Informacija apie naujausias vadovų versijas.	9
Informacijos paieška.	9
Tik reikalingų puslapių spausdinimas.	10
Apie šį vadovą.	10
Žymos ir simboliai.	10
Pastabos apie momentines nuotraukas ir paveikslėlius.	11
Operacinių sistemų nuorodos.	11
Prekės ženklai.	12
Autorių teisės.	13

Svarbios instrukcijos

Saugos instrukcijos.	15
Su spausdintuvu susiję patarimai ir išpėjimai.	16
Patarimai ir išpėjimai dėl spausdintuvo nustatymo.	16
Patarimai ir išpėjimai dėl spausdintuvo naudojimo.	17
Su jutiklinio ekrano naudojimu susiję patarimai ir išpėjimai.	17
Patarimai ir išpėjimai dėl papildomo stalčiaus naudojimo.	18
Patarimai ir išpėjimai dėl prisijungimo prie interneto.	18
Su spausdintuvo naudojimu belaidžiu ryšiu susiję patarimai ir išpėjimai.	18
Pastabos dėl administratoriaus slaptažodžio.	18
Patarimai dėl atminties įtaisų naudojimo.	20
Patarimai ir išpėjimai dėl spausdintuvo gabenimo arba saugojimo.	20
Asmeninės informacijos apsaugojimas.	20

Dalių pavadinimai ir funkcijos

Priekis.	22
Galas.	25

Valdymo skydelio vadovas

Valdymo skydelis.	27
Pradžios ekrano konfigūravimas.	28

Nuoroda į tinklo piktogramą.	29
Meniu ekrano konfigūravimas.	30
Job/Status ekrano konfigūravimas.	31
Darbų rezervavimas.	32
Nuoroda į užduoties piktogramą.	32
Simbolių įvedimas.	33

Spausdintuvo paruošimas ir pradinių nuostatų nustatymas

Spausdintuvo paruošimo ir pradinių nuostatų nustatymo santrauka.	35
Spausdintuvo paruošimas.	35
Spausdintuvo apsaugojimas nuo neleistino nuostatų pakeitimo.	35
Tinklo ryšio konfigūravimas.	35
Būtino kiekvienos funkcijos paruošimo santrauka.	36
Spausdinimo nuostatų nustatymas.	36
Pasirenkamųjų elementų montavimas.	37
Papildomo stalčiaus montavimas.	37
Papildomų popieriaus kasetės įrenginių montavimas.	42
Autentifikavimo prietaiso tvirtinimas.	47
Tinklo ryšio sukūrimas ir nuostatų parinkimas.	52
Administratoriaus slaptažodžio keitimas.	52
Nuostatų apsaugojimas užrakinant valdymo skydelį.	54
Spausdintuvo prijungimas prie tinklo.	55
Tinklo ryšio trikčių šalinimas.	62
Spausdintuvo paruošimas ir nustatymas atsižvelgiant į naudojimą.	72
Galimų papildomų elementų nustatymas.	72
El. pašto serverio registravimas.	74
Tinklo aplanko kūrimas.	77
Kontaktų registravimas.	87
Nuostatų konfigūravimas norint savo debesijos paslaugą naudoti kaip persiunčiamų faksogramų paskirties vietas.	97
Nuostatos naudotojų informacijai LDAP serveryje naudoti kaip paskirties vietas.	98
Faksogramų siuntimas naudojant fakso serverį.	102
Spausdinimo, nuskaitymo, kopijavimo ir faksogramų siuntimo nuostatos.	103
Pradinės spausdinimo nuostatos.	103
Pasiruošimas nuskaitymui ar kopijavimui.	114
Fakso funkcijų įjungimas naudoti.	119

Problemos nustatant parametrus.	143
Problemų sprendimo patarimai.	143
Nepavyksta pasiekti Web Config.	144

Popieriaus įdėjimas

Atsargumo priemonės dėl popieriaus naudojimo.	147
Popieriaus dydžio ir tipo nuostatos.	148
Popieriaus rūšių sąrašas.	148
Aptiktų popieriaus dydžių sąrašas.	149
Popieriaus įdėjimas.	150
Įvairaus popieriaus įdėjimas.	150
Vokų įdėjimas.	150
Popieriaus su skylutėmis įdėjimas.	151
Ilgo popieriaus įdėjimas.	151

Originalų dėjimas

Originalų dėjimas.	153
ADF netinkami originalai.	154
Automatinis originalo formato aptikimas.	155

Atminties įrenginio įdėjimas ir išėmimas

Išorinio USB įrenginio įdėjimas.	157
Išorinio USB įrenginio išėmimas.	157
Duomenų bendrinimas atminties įrenginyje.	158

Spausdinimas

Dokumentų spausdinimas.	160
Spausdinimas iš kompiuterio Windows.	160
Dokumento spausdinimas naudojant „PostScript“ spausdintuvo tvarkyklę (Windows)	185
Spausdinimas iš kompiuterio Mac OS.	189
Spausdinimas iš „PostScript“ spausdintuvo tvarkyklės, naudojant Mac OS.	197
Dokumentų spausdinimas iš mobiliųjų įrenginių.	201
Spausdinimas ant vokų.	203
Spausdinimas ant vokų iš kompiuterio (Windows).	203
Spausdinimas ant vokų iš kompiuterio (Mac OS).	203
Duomenų spausdinimas iš atminties įrenginio.	203
JPEG failų spausdinimas iš atminties įrenginio.	203
PDF failų spausdinimas iš atminties įrenginio.	204
TIFF failų spausdinimas iš atminties įrenginio.	204

Menu parinktys spausdinant iš atminties įrenginio.	205
Tinklalo puslapių spausdinimas.	207
Žiniatinklio puslapių spausdinimas iš mobiliųjų įrenginių.	207
Spausdinimas naudojant debesies paslaugą.	208
Pertraukimas ir spausdinimas.	209

Kopijavimas

Galimi kopijavimo būdai.	211
Originalų kopijavimas.	211
Kopijavimas ant abiejų pusių.	212
Kopijavimas didinant arba mažinant.	212
Kelių puslapių originalų kopijavimas ant vieno lapo.	213
Puslapių tvarkos kopijavimas.	214
Originalų kopijavimas be šešėlių ar skylučių.	214
ID kortelės priekinės ir galinės dalies kopijavimas ant vienos popieriaus pusės.	215
Dviejų vienas priešais kitą esančių puslapių kopijavimas ant atskirų popieriaus lapų.	215
Aiškus brūkšninių kodų kopijavimas.	216
Vokų kopijavimas.	216
Pertraukimas ir kopijavimas.	217
Kopijavimo meniu parinktys.	217
Pagrindinės kopijavimo meniu parinktys.	217
Išplėstinės kopijavimo meniu parinktys.	219

Nuskaitymas

Galimi nuskaitymo būdai.	223
Originalų nuskaitymas į tinklo aplanką.	223
Originalų nuskaitymas į el. pašta.	224
Originalų nuskaitymas į kompiuterį.	224
Originalų nuskaitymas į atminties įrenginį.	225
Originalų nuskaitymas į debesį.	226
Nuskaitymas naudojant WSD.	226
Originalų nuskaitymas į išmanųjį įrenginį.	228
Menu parinktys nuskaitymui.	228
Spalvų rež.:	229
Failo formatas:.	229
Skiriamoji geba:.	229
Dvipusis:.	229
Nusk. sr.:.	229
Originalus tipas.	229
Padėtis (originalo):.	229
Įvairaus dydžio originalai:.	229
Tankis:.	230
Pašalinti šešėli:	230
Pašalinti skyles:.	230

Tema:	230
Maks. pridėto failo dydis:	230
Failo pavadinimas:	230

Faksogramų siuntimas

Prieš naudojant fakso funkcijas.	232
Spausdintuvo fakso funkcijų apžvalga.	232
Funkcija: faksogramų siuntimas.	232
Funkcija: faksogramų gavimas.	233
Funkcija: faksogramų siuntimas ir gavimas kompiuteriu („Windows“ / „Mac OS“).	235
Funkcijos: Įvairios faksogramų ataskaitos.	236
Funkcija: Fakso užduočių būsenos arba žurnalai.	236
Funkcija: Fakso langelis.	236
Ypatybė: saugumas siunčiant ir gaunant faksogramas.	237
Funkcijos: kitos naudingos funkcijos.	238
Faksogramų siuntimas naudojant spausdintuvą.	238
Gavėjų pasirinkimas.	239
Įvairūs faksogramų siuntimo būdai.	240
Faksogramų gavimas į spausdintuvą.	247
Gaunamų faksogramų priėmimas.	247
Faksogramų gavimas, skambinant telefonu.	249
Gautų faksogramų įrašymas ir persiuntimas.	250
Gautų faksogramų peržiūrėjimas spausdintuvo LCD ekrane.	251
Meniu parinkty faksogramos siuntimui.	252
Gavėjas.	252
Fakso nuostatos.	253
Daugiau.	255
Fakso langelis meniu parinkty.	257
Gautieji/ konfidenciali.	257
Saugomi dokumentai.	259
Siuntimas pareik. / lenta.	260
Fakso užduočių būsenų arba žurnalų tikrinimas.	264
Informacijos rodymas, kai gautos faksogramos neapdorotos (neperskaitytos / neatspausdintos / neišsaugotos / nepersiųstos).	264
Vykdomų fakso užduočių peržiūra.	265
Faksogramų užduočių istorijos peržiūra.	266
Gautų dokumentų perspausdinimas.	266
Faksogramos siuntimas iš kompiuterio.	266
Programoje sukurtų dokumentų siuntimas (Windows).	267
Programoje sukurtų dokumentų siuntimas (Mac OS).	270
Faksogramų gavimas į kompiuterį.	271
Naujų faksogramų tikrinimas (Windows).	272

Naujų faksogramų tikrinimas (Mac OS).	273
Funkcijos, išsaugančios gaunamas faksogramas kompiuteryje, atšaukimas.	274

Spausdintuvo priežiūra

Reikmenų būsenos patikrinimas.	276
Popieriaus kasetė popieriaus padavimo problemų gerinimas.	277
Spausdinimo, kopijavimo, nuskaitymo ir faksogramų kokybės gerinimas.	278
Spausdinimo kokybės nustatymas.	278
Popieriaus lapo spausdinimo kokybės reguliavimas.	279
Spausdinimo galvutės patikra ir valymas.	280
Purkštukų užsikimšimo prevencija.	281
Valdomų linijų lygiavimas.	282
Popieriaus kelio valymas, kad neliktų rašalo dėmių.	282
Skaitytuvo stiklas valymas.	282
ADF valymas.	283

Esant šioms situacijoms

Pakeitus kompiuterį.	287
Programų įdiegimas ir pašalinimas atskirai.	287
Programų įdiegimas atskirai.	287
„PostScript“ spausdintuvo tvarkyklės diegimas.	290
Originalaus „Epson“ spausdintuvo pridėjimas (tik Mac OS).	291
Programų šalinimas.	291
Nuostatų parinkimas prisijungimui prie kompiuterio.	293
Spausdintuvo tinklo ryšio būsenos tikrinimas (tinklo ryšio ataskaita).	293
Tiesioginis prijungimas prie spausdintuvo (Wi-Fi Direct).	293
Apie Wi-Fi Direct.	294
Prisijungimas prie įrenginių naudojant Wi-Fi Direct.	294
Jungimasis prie kompiuterio naudojant Wi-Fi Direct.	295
„Wi-Fi Direct“ (paprastojo prieigos taško) prijungimas.	297
Wi-Fi Direct (paprastojo prieigos taško) nuostatų, pavyzdžiui, SSID, keitimas.	297
Kaip pakeisti „Wi-Fi“ ryšį USB ryšiu.	298
Spausdintuvo su įjungta prieigos valdymo funkcija naudojimas.	299
Prisijungimas prie spausdintuvo iš valdymo skydelio.	299

Prisijungimas prie spausdintuvo iš kompiuterio	300
Naudotojo paskyros registravimas spausdintuvo tvarkyklėje (Windows).	301
Naudojant prieigos valdymą, naudotojų identifikavimas su Epson Scan 2.	301
Spausdintuvo perkėlimas ir transportavimas.	302
Spausdintuvo paruošimas perkėlimui.	302
Spausdintuvo, padėto ant spintelės ant ratukais, perkėlimas.	304
Spausdintuvo su pritvirtintai papildomais popieriaus kasečių įrenginiais perkėlimas.	305
Spausdintuvo gabenimas.	305



Problemų sprendimas

Problemų sprendimas.	308
Patikrinkite spausdintuvo klaidų būseną.	308
Patikrinkite spausdintuvo prijungimą.	308
Patikrinkite spausdintuvo nuostatas.	309
Nepavyksta spausdinti, kopijuoti, nuskaityti ar išsiųsti faksogramos.	310
Netinkamai veikia programėlė arba spausdintuvo tvarkyklė.	310
Spausdintuvo negalima prijungti naudojant USB.	314
Negalima kopijuoti.	314
Nepavyksta išsiųsti arba priimti faksogramų.	315
Popierius tiekiamas arba išmetamas netinkamai	321
Spausdinimo, kopijavimo, nuskaitymo ir faksogramų kokybė yra prasta.	325
Prasta spausdinimo kokybė.	325
Prasta kopijavimo kokybė.	333
Su nuskaitytais vaizdais susijusios problemos.	339
Prasta siunčiamų faksogramų kokybė.	342
Bloga gautos faksogramos kokybė.	344
Skystųjų kristalų ekrane rodomas klaidos kodas.	345
Skystųjų kristalų ekrane rodomas pranešimas.	345
Klaidos kodas rodomas būsenos meniu.	347
Popierius vis įstringa.	354
Popieriaus įstringimo prevencija.	354
Laikas pakeisti rašalo kasetes.	355
Atsargumo priemonės naudojant rašalo kasetes	355
Rašalo kasetės keitimas.	356
Laikinas spausdinimas juodu rašalu.	356
Tęsti spausdinimą ir išsaugoti juodą rašalą (tik Windows).	359
Laikas pakeisti priežiūros dėžutę.	360
Darbo su techninės priežiūros dėžute atsargumo priemonės.	360
Tech. priežiūros dėžutės keitimas.	360

Laikas pakeisti paėmimo ritinėlius.	361
Pasiėmimo ritinėlių keitimas 1 popieriaus dėkle	361
Pasiėmimo ritinėlių keitimas 2–4 popieriaus dėkluose.	365
Negalima naudoti spausdintuvo kaip tikėtasi.	371
Spausdintuvas neišsijungia arba neišsijungia.	371
Spausdintuvas lėtai veikia.	372
Užgęsta skystųjų kristalų ekranas.	373
Jutiklinis ekranas nereaguoja.	374
Negalima valdyti valdymo skydelyje.	374
„x“ rodoma ekrane, jūs negalite pasirinkti nuotraukų.	374
Spausdinimas sustabdytas.	374
Neatpažįstama atmintinė.	375
Į atmintinę nepavyksta įrašyti duomenų.	375
Veikimas sukelia daug triukšmo.	375
Neteisingi laikas ir data.	376
Reikia atnaujinti šakninį sertifikatą.	376
Nerodomas meniu Spausdinimo nustatymai (Mac OS).	376
Netyčia daromos kopijos arba siunčiamos faksogramos.	376
Nerodomas siuntėjo fakso numeris.	377
Ant priimtų faksogramų rodomas siuntėjo fakso numeris yra neteisingas.	377
Nepavyksta paskambinti iš prijungto telefono.	377
Atsakiklis neatsako į balso skambučius.	377
Gaunama daug nepageidaujamų faksogramų.	377
Nepavyksta išspręsti problemos.	378
Nepavyksta išspręsti spausdinimo problemų.	378

Produkto informacija

Popieriaus informacija.	381
Galimas popierius ir talpa.	381
Negalimos popieriaus rūšys.	387
Informacija apie reikmenis.	388
Rašalo kasečių kodai.	388
Tech. priežiūros dėžutės kodas.	388
Paėmimo ritinėlių kodai.	389
Informacija apie papildomus elementus.	389
Pasirenkamų elementų kodai.	389
Programinės įrangos informacija.	389
Programa, suteikianti galimybę spausdinti iš kompiuterio (Windows spausdintuvo tvarkyklė).	389
Programa, suteikianti galimybę spausdinti iš kompiuterio (Mac OS spausdintuvo tvarkyklė).	391
Programa, galinti spausdinti „PostScript“ šriftus (Windows „PostScript“ spausdintuvo tvarkyklė).	392

Programa, galinti spausdinti „PostScript“ šriftus (Mac OS „PostScript“ spausdintuvo tvarkyklė).	393
Programa, galinti spausdinti PCL kalba (PCL spausdintuvo tvarkyklė).	393
Dokumentų nuskaitymo programa (Document Capture Pro).	394
Programa, skirta valdyti skaitytuvą (Epson Scan 2).	395
Fakso operacijų ir faksogramų siuntimo konfigūravimo programa (FAX Utility).	395
Faksogramų siuntimo programa (PC-FAX tvarkyklė).	396
Spausdintuvo operacijų konfigūravimo programa (Web Config).	397
Programa, skirta naujinti programinę įrangą ir programinę aparatinę įrangą (Epson Software Updater).	399
Prie tinklo prijungtam įrenginiui nustatyti skirta taikomoji programa (EpsonNet Config).	400
Prie tinklo prijungtiems įrenginiams valdyti skirta programinė įrangą („Epson Device Admin“).	400
„Epson“ autentifikavimo sistema (Epson Print Admin).	400
Nuostatų meniu sąrašas.	401
Bendrosios nuostatos.	401
Spaudinių skaitiklis.	435
Tiekimo būseną.	436
Priežiūra.	436
Kalba/Language 	437
Spausdintuvo būseną / spausdinti.	437
Adresatų tvarkytuvą.	438
Vartotojo nuostatos 	439
Autentifikavimo įrenginio būseną.	440
„Epson Open Platform“ informacija.	440
Produkto specifikacijos.	440
Spausdintuvo techniniai duomenys.	440
Skaitytuvo techniniai duomenys.	441
ADF specifikacijos.	442
Fakso techniniai duomenys.	442
Spausdintuvo prievado naudojimas.	443
Sąsajos techniniai duomenys.	445
Tinklo specifikacijos.	445
„PostScript“ 3 lygio suderinamumas.	447
Palaikomos trečiųjų šalių paslaugos.	447
Atminties įrenginio specifikacijos.	448
Palaikomų duomenų specifikacijos.	448
Matmenys.	449
Elektros šaltinio techniniai duomenys.	449
Su aplinka susiję techniniai duomenys.	450

Pastatymo vieta ir erdvė.	450
Sistemos reikalavimai.	452
Šriftų specifikacijos.	452
Pasirenkamų elementų techniniai duomenys.	458
Popieriaus dėklo specifikacijos.	458
Stalčiaus specifikacijos.	458
Reguliuojama informacija.	458
Standartai ir patvirtinimai.	458
Vokietijos mėlynasis angelas.	459
Kopijavimo apribojimai.	459

Informacija administratoriui

Spausdintuvo valdymas.	462
Nuotolinio spausdintuvo informacijos tikrinimas.	462
Tinklo ryšio tvarkymas.	462
El. pašto pranešimų įvykus įvykiams konfigūravimas.	467
Valdymo skydelio nustatymas.	469
Veiksmų skydelyje valdymas.	470
Energijos taupymo nustatymai neveiklumo metu.	472
Garso nustatymas.	473
Spausdintuvo nuostatų atsarginių kopijų kūrimas ir importavimas.	474
Programinės aparatinės įrangos atnaujinimas.	475
Datos ir laiko sinchronizavimas su laiko serveriu.	477
Vidinės atminties duomenų pašalinimas.	478
Savo kontaktų tvarkymas.	479
Spausdintuvui tiekiamos maitinimo įtampos valdymas naudojant Web Config.	479
Pradžios ekrano išdėstymo redagavimas.	480
Bendrojo puslapių, tiekiamų per spausdintuvą, skaičiaus tikrinimas.	480
Gaminio saugos nuostatos.	481
Galimų funkcijų apribojimas.	481
USB ryšio ir išorinių atminties įrenginių naudojimo ribojimas.	484
Audito žurnalo funkcijos naudojimas.	485
Slaptažodžio šifravimas.	486
Veiksmų su failais ribojimas iš PDL.	486
Administratoriaus slaptažodžio keitimas naudojant „Web Config“.	487
Antrinių administratorių paskyrų nustatymas.	487
Programos tikrinimo įjungimas paleidimo metu.	489
Domeno ribojimų konfigūravimas.	489
Tinklo saugos nustatymai.	490
Valdymas naudojant protokolus.	490

Skaitmeninio sertifikato naudojimas.	495
SSL/TLS ryšys su spausdintuvu.	502
Užkoduota komunikacija naudojant „IPsec“ / IP filtravimą.	504
Spausdintuvo prijungimas prie IEEE802.1X tinklo.	516
Tinklo saugos problemos.	519
Funkcijos Epson Open Platform naudojimas.	525
Epson Open Platform apžvalga.	525
Epson Open Platform konfigūravimas.	526
Epson Remote Services informacija.	527

Kur ieškoti pagalbos

Techninio klientų aptarnavimo svetainė.	529
Kreipimasis į „Epson“ klientų aptarnavimo skyrių.	529
Prieš susisiekdami su „Epson“.	529
Pagalba naudotojams Europoje.	529
Pagalba naudotojams Taivane.	530
Pagalba naudotojams Australijoje.	530
Pagalba naudotojams Naujojoje Zelandijoje.	531
Pagalba naudotojams Singapūre.	531
Pagalba naudotojams Tailande.	531
Pagalba naudotojams Vietname.	532
Pagalba naudotojams Indonezijoje.	532
Pagalba naudotojams Honkonge.	533
Pagalba naudotojams Malaizijoje.	533
Pagalba naudotojams Indijoje.	533
Pagalba naudotojams Filipinuose.	534

Nuoroda į šį vadovą

Įžanga apie vadovus.	9
Informacijos paieška.	9
Tik reikalingų puslapių spausdinimas.	10
Apie šį vadovą.	10
Prekės ženklai.	12
Autorių teisės.	13

Įžanga apie vadovus

Su „Epson“ spausdintuvu pateikiami toliau nurodyti vadovai. Įvairios pagalbinės informacijos ieškokite ne tik šiuose vadovuose, bet ir spausdintuvo bei „Epson“ programų žinyuose.

Svarbios saugos instrukcijos (popierinis vadovas)

Pateikiamos instrukcijos, užtikrinančios saugų spausdintuvo naudojimą.

Pradėkite čia (popierinis vadovas)

Jame pateikiama informacija apie spausdintuvo nustatymą ir programinės įrangos įdiegimą.

Vartotojo vadovas (skaitmeninis vadovas)

Šis vadovas. Pateikiamas PDF faile ir internete. Suteikia išsamią informaciją ir nurodymus, kaip naudoti spausdintuvą ir spręsti galimas problemas.

Informacija apie naujausias vadovų versijas

❑ Popierinis vadovas

Naujausios informacijos rasite Europos „Epson“ pagalbos svetainėje <http://www.epson.eu/support> arba „Epson“ pagalbos visame pasaulyje svetainėje <http://support.epson.net/>.

❑ Skaitmeninis vadovas

Apsilankykite toliau nurodytoje svetainėje, įveskite įrenginio pavadinimą, tada eikite **Pagalba**.
<https://epson.sn>

Informacijos paieška

PDF vadovas leidžia ieškoti informacijos pagal raktinį žodį arba peršokti tiesiai į konkrečius skyrius, naudojant žymes. Šiame skyriuje paaiškinama, kaip naudotis PDF vadovu, kuris kompiuteryje atidarytas naudojant Adobe Acrobat Reader DC.

Paieška pagal raktinį žodį

Spustelėkite **Redaguoti > Išplėstinė paieška**. Paieškos lange įveskite ieškomos informacijos raktinį žodį (tekstą), tada spustelėkite **Ieškoti**. Rezultatai rodomi sąrašė. Spustelėkite vieną iš rodomų rezultatų, norėdami peršokti į tą puslapį.

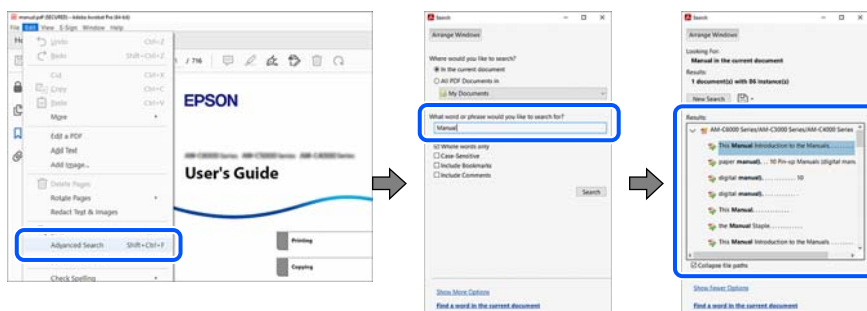

Tiesioginis peršokimas iš žymių

Spustelėkite antraštę, norėdami peršokti į tą puslapį. Spustelėkite + arba >, norėdami peržiūrėti to skyriaus žemesnio lygio antraštes. Norėdami grįžti į ankstesnį puslapį, klaviatūra atlikite šią operaciją.

- Windows: laikykite nuspaudę **Alt** ir paspauskite ←.
- Mac OS: laikykite nuspaudę komandos klavišą ir paspauskite ←.

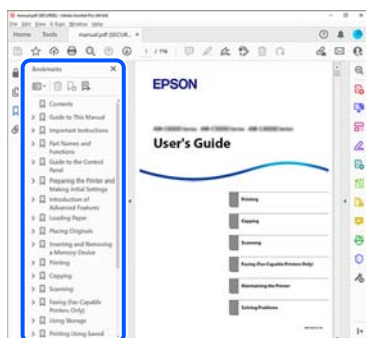

Tik reikalingų puslapių spausdinimas

Galite išrinkti ir atspausdinti tik reikalingus puslapius. Meniu **Failas** spustelėkite **Spausdinti**, tada nurodykite norimus spausdinti puslapius ties **Puslapiai**, esančiame **Spausdinami puslapiai**.

- Norėdami nurodyti puslapių seriją, įveskite brūkšnelį tarp pradinio puslapio ir pabaigos puslapio.
Pavyzdys: 20-25
- Norėdami nurodyti ne iš eilės einančius puslapius, atskirkite juos kableliais.
Pavyzdys: 5, 10, 15

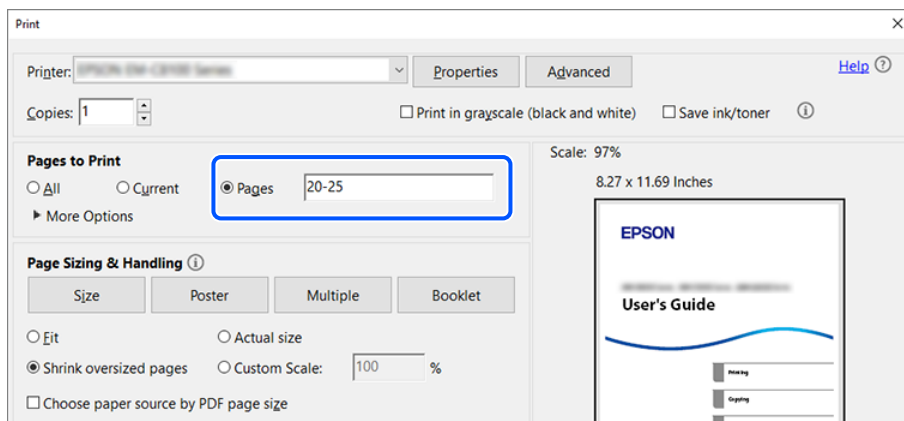

Apie šį vadovą

Šiame skyriuje paaiškinama, žymų ir simbolių reikšmė, pateikiamos aprašymų pastabos bei šiame vadove naudojama operacinių sistemų nuorodų informacija.

Žymos ir simboliai



Perspėjimas:

Instrukcijos, kurių reikia griežtai laikytis, siekiant išvengti sužalojimų.



Svarbu:

Instrukcijos, kurių reikia laikytis, siekiant nesugadinti įrangos.

Pastaba:

Pateikiama papildoma ir nuorodinė informacija.

Susijusi informacija

➔ Nuorodos į susijusius skyrius.



Pateikia naudojimo instrukcijų Vaizdo instrukcijos. Žr. susijusios informacijos nuorodą.

Toliau pateiktos piktogramos apibūdina spausdintuvo valdymo skydelio meniu elementų prieinamumą.



Elementai, kurie apribojami įjungus administratoriaus užraktą.

Pastabos apie momentines nuotraukas ir paveikslėlius

- Spausdintuvo tvarkyklės momentinės nuotraukos padarytos naudojant Windows 10 arba macOS High Sierra (10.13). Koks turinys rodomas ekranuose, lemia modelis ir aplinkybės.
- Šiame vadove naudojami paveikslėliai yra tik pavyzdžiai. Nors, atsižvelgiant į modelį, gali būti nedidelių skirtumų, tačiau naudojimo būdas nesiskiria.
- Kokie meniu punktai yra rodomi skystųjų kristalų ekrane, lemia modelis ir nustatymai.
- QR kodą galite nuskaityti specialia programėle.

Operacinių sistemų nuorodos

Windows

Šiame vadove sąvokos, pavyzdžiui, „Windows 11“, „Windows 10“, „Windows 8.1“, „Windows 8“, „Windows 7“, „Windows Server 2022“, „Windows Server 2019“, „Windows Server 2016“, „Windows Server 2012 R2“, „Windows Server 2012“, „Windows Server 2008 R2“ ir „Windows Server 2008“, reiškia šias operacines sistemas. Be to, Windows naudojama, kai turimos omenyje visos versijos.

- Microsoft® Windows® 11 operacinė sistema
- Microsoft® Windows® 10 operacinė sistema
- Microsoft® Windows® 8.1 operacinė sistema
- Microsoft® Windows® 8 operacinė sistema
- Microsoft® Windows® 7 operacinė sistema
- Microsoft® Windows Server® 2022 operacinė sistema
- Microsoft® Windows Server® 2019 operacinė sistema
- Microsoft® Windows Server® 2016 operacinė sistema
- Microsoft® Windows Server® 2012 R2 operacinė sistema
- Microsoft® Windows Server® 2012 operacinė sistema

- Microsoft® Windows Server® 2008 R2 operacinė sistema
- Microsoft® Windows Server® 2008 operacinė sistema

Mac OS

Šiame vadove „Mac OS“ naudojama, kai turima omenyje Mac OS X 10.9.5 arba vėlesnė versija, taip pat macOS 11 arba vėlesnė versija.

Prekės ženklai

- Adobe, Acrobat, Photoshop, PostScript, and Reader are either registered trademarks or trademarks of Adobe in the United States and/or other countries.
Copyright © 2024 Adobe Inc. All Rights Reserved.
- Albertus, Arial, Coronet, and Times New Roman are trademarks of Monotype Imaging Inc. registered in the United States Patent and Trademark Office and may be registered in certain jurisdictions.
- Antique Olive is a trademark of Madame Marcel Olive.
- CG Omega, CG Times, Courier, Garamond Antiqua, Garamond Halbfett, Garamond Kursiv, and Garamond Kursiv Halbfett are trademarks of Monotype Imaging Inc. and may be registered in certain jurisdictions.
- Helvetica, Palatino, Times, and Univers are trademarks of Monotype Imaging Inc. registered in the U.S. Patent and Trademark Office and may be registered in certain other jurisdictions.
- ITC Avant Garde Gothic, ITC Bookman, ITC Zapf Chancery, ITC Zapf Dingbats are trademarks of Monotype ITC Inc. registered in the U.S. Patent and Trademark Office and which may be registered in certain other jurisdictions.
- Marigold is a trademark of Alpha Omega Typography.
- New Century Schoolbook is a trademark of Linotype AG and/or its subsidiaries.
- SAP and all SAP logos are trademarks or registered trademarks of SAP AG in Germany and in several other countries.
- Wingdings is a registered trademark of Microsoft Corporation in the United States and other countries.
- The SuperSpeed USB Trident Logo is a registered trademark of USB Implementers Forum, Inc.
- The N-Mark is a trademark or registered trademark of NFC Forum, Inc. in the United States and in other countries.
- Wi-Fi® and Wi-Fi Direct® are registered trademarks of Wi-Fi Alliance®. Wi-Fi Protected Setup™, WPA™, WPA2™ and WPA3™ are trademarks of Wi-Fi Alliance®.
- Apple, Mac, macOS, OS X, Bonjour, ColorSync, Safari, AirPrint, iPad, iPhone, iPod touch, TrueType, and iBeacon are trademarks of Apple Inc., registered in the U.S. and other countries.
- Use of the Works with Apple badge means that an accessory has been designed to work specifically with the technology identified in the badge and has been certified by the developer to meet Apple performance standards.
- IOS is a trademark or registered trademark of Cisco in the U.S. and other countries and is used under license.
- The Mopria™ word mark and the Mopria™ Logo are registered and/or unregistered trademarks of Mopria Alliance, Inc. in the United States and other countries. Unauthorized use is strictly prohibited.
- Firefox is a trademark of the Mozilla Foundation in the U.S. and other countries.
- Chrome, Chrome OS, Google Play, and Android are trademarks of Google LLC.
- HP and HP LaserJet are registered trademarks of the Hewlett-Packard Company.

- Microsoft, Azure, Excel, Microsoft 365, Microsoft Edge, PowerPoint, SharePoint, Windows, Windows Server and Windows Vista are trademarks of the Microsoft group of companies.
- PCL is a trademark of Hewlett-Packard Company.
- QR Code is a registered trademark of DENSO WAVE INCORPORATED in Japan and other countries.
- Bendroji pastaba: visi kiti prekių ženklai yra jų atitinkamų savininkų nuosavybė ir yra naudojami tik identifikavimo tikslais.



„microSDHC“ yra įtaisyta gaminyje ir jos išimti negalima.

Autorių teisės

Jokia šio leidinio dalis negali būti atgaminta, saugoma gavimo sistemoje arba siunčiama bet kokia forma arba bet kokiomis priemonėmis, elektroninėmis, mechaninėmis, kopijuojant, įrašant arba kitaip, neturint išankstinio raštiško „Seiko Epson Corporation“ sutikimo. Neprisiimama jokia patentų atsakomybė, susijusi su čia pateiktos informacijos naudojimu. Taip pat neprisiimama atsakomybė už žalą, sukeltą čia pateiktos informacijos naudojimo. Čia pateikta informacija skirta naudojimui tik su šiuo „Epson“ produktu. „Epson“ neprisiima atsakomybės už bet kokią šios informacijos taikymą kitiems produktams.

Nei „Seiko Epson Corporation“, nei dukterinės bendrovės nebus atsakingos šio produkto pirkėjui arba bet kokioms trečiosioms šalims už žalą, nuostolius, kaštus arba išlaidas, pirkėjo arba trečiųjų šalių patirtas dėl nelaimingo atsitikimo, netinkamo naudojimo arba piktnaudžiavimo šio produktu arba neleistinių modifikacijų, remontų arba šio produkto pakeitimų, arba (išskyrus JAV) griežtai nesilaikant „Seiko Epson Corporation“ naudojimo ir priežiūros instrukcijų.

„Seiko Epson Corporation“ ir dukterinės bendrovės nebus atsakingos už bet kokią žalą arba problemas, kylančias naudojant bet kokias parinktis arba eksploatacines medžiagas, išskyrus originalius „Epson“ produktus arba „Seiko Epson Corporation“ produktus, patvirtintus „Epson“.

„Seiko Epson Corporation“ nebus atsakinga už jokią žalą dėl elektromagnetinių trukdžių, kylančių naudojant kitus sąsajos laidus, nei „Epson“ patvirtintus „Seiko Epson Corporation“ produktus.

© 2024 „Seiko Epson Corporation“

Šio vadovo turinys ir šio produkto specifikacijos gali keistis bet perspėjimo.

Svarbios instrukcijos

Saugos instrukcijos.	15
Su spausdintuvu susiję patarimai ir įspėjimai.	16
Asmeninės informacijos apsaugojimas.	20

Saugos instrukcijos

Kad šiuo spausdintuvu naudotumėtės saugiau, perskaitykite šias instrukcijas ir jų laikykitės. Šį vadovą saugokite ateičiai. Be to, būtinai vadovaukitės visais ant spausdintuvo nurodytais įspėjimais ir instrukcijomis.

- Kai kurie ant šio spausdintuvo nurodyti simboliai skirti saugai užtikrinti ir spausdintuvui tinkamai naudoti. Norėdami sužinoti šių simbolių reikšmę, apsilankykite toliau nurodytoje interneto svetainėje.
<http://support.epson.net/symbols/>
- Naudokite tik su spausdintuvu pateiktą maitinimo laidą. Šio laido nenaudokite su jokių kitu gaminiu. Su šiuo spausdintuvu naudojant kitus laidus arba naudojant šį laidą su kitais įrenginiais, gali kilti gaisras arba įvykti elektros smūgis.
- Įsitikinkite, kad naudojamas kintamosios srovės elektros laidas atitinka taikomus vietinius saugos standartus.
- Niekada neišrinkite, nekeiskite ir nemėginkite patys remontuoti elektros laido, kištuko, spausdintuvo, skaitytuvo arba jų priedų, nebent spausdintuvo vadove būtų ypač aiškiai nurodyta, kaip tai daryti.
- Toliau nurodytais atvejais atjunkite spausdintuvą ir pristatykite jį remontuoti kvalifikuotiems aptarnavimo skyriaus darbuotojams:
Pažeistas elektros laidas arba kištukas; į spausdintuvą pateko skysčio; spausdintuvas nukrito arba pažeistas jo korpusas; spausdintuvas neveikia kaip įprastai arba jo veikimas akivaizdžiai pakito. Nereguliuokite valdiklių, jei tai nenurodyta naudojimo instrukcijoje.
- Pastatykite spausdintuvą šalia sieninio lizdo, nuo kurio lengva atjungti kištuką.
- Nestatykite ir nelaikykite spausdintuvo lauke, labai nešvariose arba dulketose vietose, arti vandens ir šilumos šaltinių, taip pat ten, kur juntamas smūgių poveikis, vibracija, aukšta temperatūra arba didelis drėgnis.
- Neapliekite spausdintuvo ir nenaudokite jo šlapiomis rankomis.
- Šį spausdintuvą reikia laikyti ne arčiau kaip per 22 cm nuo širdies stimuliatorių. Šio spausdintuvo skleidžiamos radijo bangos gali sutrikdyti širdies stimuliatorių veikimą.
- Jei pažeisite skystųjų kristalų ekraną, kreipkitės į platintoją. Skystųjų kristalų tirpalui patekus ant rankų, jas kruopščiai nuplaukite muilu ir vandeniu. Skystųjų kristalų tirpalui patekus į akis, jas nedelsdami išplaukite vandeniu. Jei kruopščiai praplovę akis jausite diskomfortą arba pastebėsite, kad suprastėjo regėjimas, nedelsdami kreipkitės į gydytoją.
- Nenaudokite telefono per perkūniją. Žaibuojant kyla elektros smūgio pavojus.
- Jei telefonu reikia pranešumėte apie dujų nuotėkį, išeikite iš patalpos, kurioje yra dujų.

- Spausdintuvas yra sunkus, todėl jį kelti arba nešti turi bent du žmonės. Jei yra įstatyta kita popieriaus kasetė, o ne Popieriaus kasetė 1, prieš keldami spausdintuvą, išimkite ją. Keliant spausdintuvą, du ar daugiau žmonių turi atsistoti tinkamose padėtyse, kaip pavaizduota.

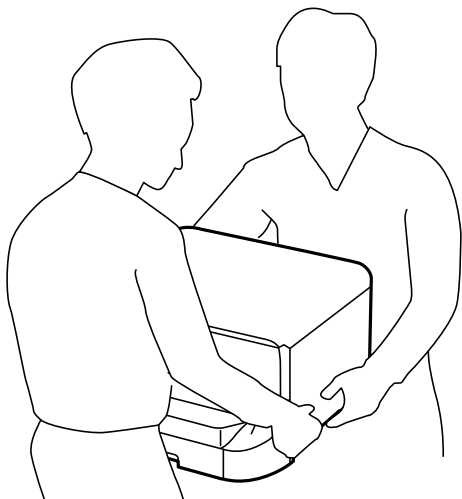

- Su panaudotais rašalo kasetės elkitės atsargiai, kadangi aplink rašalo tiekimo angą gali būti šiek tiek rašalo.
 - Jei rašalo patenka jums ant odos, kruopščiai nuplaukite suteptą sritį muilu ir vandeniui.
 - Jei rašalo patenka į akis, nedelsdami praplaukite vandeniu. Jei kruopščiai praplovus akis vis tiek jaučiamas diskomfortas ar regėjimo sutrikimai, nedelsdami kreipkitės į gydytoją.
 - Jei rašalo patenka į burną, iškart kreipkitės į gydytoją.
- Neardykite rašalo kasetė ir techninės priežiūros dėžutės; nesilaikant nurodymo, į akis ar ant odos gali patekti rašalo.
- Pernelyg nepurtykite rašalo kasetės; iš rašalo kasetės gali pratekėti rašalas.
- rašalo kasetės techninės priežiūros dėžutę laikykite vaikams nepasiekiamoje vietoje.

Su spausdintuvu susiję patarimai ir įspėjimai

Perskaitykite šias instrukcijas ir jų laikykitės, kad nesugadintumėte spausdintuvo arba kitų daiktų. Būtinai pasilikite šį vadovą, kad prireikus, vėliau galėtumėte paskaityti.

Patarimai ir įspėjimai dėl spausdintuvo nustatymo



- Neuždenkite ir neužblokuokite spausdintuvo ventiliacijos ir kitų angų.
- Naudokite tik spausdintuvo etiketėje nurodyto tipo maitinimo šaltinį.
- Nejunkite prie lizdų, priklausančių esančių elektros grandinei, prie kurios prijungti reguliariai įjungiami ir išjungiami kopijavimo aparatai arba oro kondicionavimo sistemos.
- Nejunkite prie elektros lizdų, valdomų sieniniais jungikliais arba automatiniais laikmačiais.
- Laikykite visą kompiuterio sistemą atokiau nuo galimų elektromagnetinių trikdžių šaltinių, tokių kaip garsiakalbiai arba baziniai belaidžių telefonų įrenginiai.

- Elektros tiekimo laidai turi būti ištiesti taip, kad nebūtų braižomi, spaudžiami, nediltų, nebūtų susukti ir sumegzti. Ant elektros laidų nestatykite jokių daiktų, jų taip pat negalima mindyti arba ant jų važinėti. Ypač svarbu, kad visi maitinimo laidai galuose būtų tiesūs.
- Jei spausdintuvą naudojate su ilgintuvu, įsitikinkite, kad bendra prie ilgintuvo prijungtų prietaisų galia neviršija leistinos laido galios. Taip pat įsitikinkite, kad bendra visų prietaisų, įjungtų į sieninį elektros lizdą, galia neviršytų sieninio lizdo galios.
- Jei planuojate naudoti spausdintuvą Vokietijoje, pastato instaliacija turi būti apsaugota 10 arba 16 amperų grandinės pertraukikliu, užtikrinant tinkamą apsaugą nuo trumpojo jungimosi ir spausdintuvo apsaugą nuo srovės perkrovų.
- Kai spausdintuvą kabeliu jungiate prie kompiuterio arba kito įrenginio, įsitikinkite, kad jungtys yra nukreiptos tinkama kryptimi. Kiekvieną jungtį galima jungti tik viena kryptimi. Prijungus jungtį netinkama kryptimi, galima sugadinti abu laidus sujungtus įrenginius.
- Statykite spausdintuvą ant lygaus, stabilaus paviršiaus, kuris būtų platesnis ir ilgesnis už spausdintuvo pagrindą. Pakrypęs spausdintuvas tinkamai neveikia.
- Palikite vietos virš spausdintuvo, kad galėtumėte iki galo pakelti dokumentų dangtį.
- Palikite užtektinai vietos iš priekio, kad popierius būtų išstumiamas iki galo.
- Stenkitės nelaikyti spausdintuvo tokiose vietose, kuriose dažni staigūs temperatūros ir drėgnio pokyčiai. Be to, saugokite jį nuo tiesioginių saulės spindulių, stiprių šviesos arba šilumos šaltinių.

Susijusi informacija

➔ „Pastatymo vieta ir erdvė“ puslapyje 450

Patarimai ir įspėjimai dėl spausdintuvo naudojimo

- Nekiškite daiktų į spausdintuvo angas.
- Kai spausdinama, nekiškite į spausdintuvą rankų ir nelieskite rašalo kasečių.
- Nelieskite spausdintuvo viduje esančio balto plokščio kabelio.
- Į spausdintuvo vidų arba šalia spausdintuvo nepurškite produktų, kurių sudėtyje yra degių dujų. Taip galite sukelti gaisrą.
- Nemėginkite pajudinti rašalo galvutės ranka; taip elgiantis galima sugadinti spausdintuvą.
- Uždarydami skaitytuvo įrenginį stenkitės neprisispausti pirštų.
- Dėdami originalus per stipriai nespauskite skaitytuvo stiklas.
- Visada išjunkite spausdintuvą paspausdami mygtuką . Atjungti spausdintuvą ir išjungti elektros tinklo lizdo srovę galima tik tada, kai nenustos mirksėti lemputė .
- Jei spausdintuvo ilgą laiką nenaudosite, ištraukite elektros laido kištuką iš sieninio lizdo.

Su jutiklinio ekrano naudojimu susiję patarimai ir įspėjimai

- Skystųjų kristalų ekrane gali būti keletas nedidelių šviesių ar tamsių taškų. Dėl ekrano savybių jos gali būti nevienodo ryškumo. Tai yra normalu ir nerodo jokio gedimo.
- Valykite tik sausa minkšta šluoste. Nenaudokite skystų ar cheminių valiklių.
- Smarkiai stuktelėjus gali sudužti jutiklinio ekrano išorinis dangtis. Skydelio paviršiui sudužus arba įskilus kreipkitės į pardavėją, duženų nelieskite ir nemėginkite išimti.

- Jutiklinį ekraną reikia nestipriai spausti pirštu. Nespauskite jo jėga ir nelieskite nagais.
- Operacijoms atlikti nenaudokite aštrių daiktų, pvz., šratinukų arba smailų pieštukų.
- Dėl staigaus temperatūros pokyčio arba drėgmės jutiklinio ekrano viduje susidariusi kondensacija gali pabloginti veikimą.

Patarimai ir įspėjimai dėl papildomo stalčiaus naudojimo

- Virš šio stalčiaus galima montuoti tik šiuos spausdintuvą ir papildomų popieriaus kasečių įrenginius. Jokių kitų gaminių, išskyrus nurodytus spausdintuvą ir popieriaus kasečių įrenginius, montuoti negalima.
- Ant stalčiaus nelipkite ir nedėkite sunkių daiktų.
- Tvirtai įsitikinkite, ar abu stovai gerai pritvirtinti, antraip spausdintuvas gali nuvirsti.
- Spausdintuvą arba papildomos popieriaus kasetės įrenginį prie stalčiaus tvirtinkite dviem prie jo pridėtais tvirtinimo įtaisais ir varžtais.
- Prieš naudodami naudojate spausdintuvą, būtinai užfiksuokite stalčiaus priekyje pritvirtintus ratukus.
- Nejudinkite stalčiaus, kai ratukai užfiksuoti.
- Stalčiaus su prie jo primontuotu spausdintuvu arba papildomos popieriaus kasetės įrenginiu nestumkite netolygiu paviršiumi.

Patarimai ir įspėjimai dėl prisijungimo prie interneto

Nejunkite šio gaminio tiesiogiai prie interneto. Prijunkite jį prie tinklo, kurį saugo kelvedis arba užkarda.

Su spausdintuvo naudojimu belaidžiu ryšiu susiję patarimai ir įspėjimai

- Šio spausdintuvo skleidžiamos radijo bangos gali turėti neigiamo poveikio medicininės elektroninės įrangos veikimui, todėl ji gali sugesti. Kai šiuo spausdintuvu naudojate medicinos įstaigose ar šalia medicininės įrangos, vykdykite medicinos įstaigą atstovaujančių įgaliotųjų darbuotojų nurodymus taip pat visų ant medicininės įrangos pateiktų įspėjimų ir nurodymų.
- Šio spausdintuvo skleidžiamos radijo bangos gali turėti neigiamo poveikio automatiškai valdomų įrenginių veikimui, pvz., automatinėms durims ar priešgaisrinei signalizacijai, o dėl jų sutrikimo gali įvykti nelaimingi atsitikimai. Besinaudodami šiuo spausdintuvu šalia automatiškai valdomų įrenginių, vykdykite visus ant šių įrenginių nurodytus įspėjimus ir nurodymus.

Pastabos dėl administratoriaus slaptažodžio

Šis spausdintuvas leidžia nustatyti administratoriaus slaptažodį, kad, prisijungus prie tinklo, be leidimo negalima būtų gauti prieigos prie gaminyje saugomų įrenginio nustatymų ir tinklo parametrų arba juos keisti.

Numatytoji administratoriaus slaptažodžio vertė

Numatytoji administratoriaus slaptažodžio vertė atspausdinama ant paties gaminio etiketės, pvz., toje, kuri parodyta.

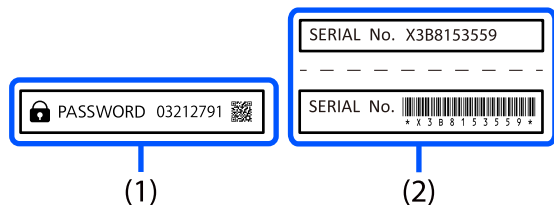

Jei pritvirtintos abi etiketės (1) ir (2), vertė šalia žodžio PASSWORD, užrašyto etiketėje (1), yra numatytoji vertė. Šiame pavyzdyje numatytoji vertė yra 03212791.

Pastaba:

Kadangi etiketė (1) yra pritvirtinta sunkiai matomoje vietoje, peržiūrėkite saite esančią informaciją, kad patvirtintumėte vietą.

<https://support.epson.net/manu/adminpw/index.html>

Jei etiketės (1) nerandate, etiketėje (2) atspausdintas serijos numeris yra numatytoji vertė. Šiame pavyzdyje numatytoji vertė yra X3B8153559.

Administratoriaus slaptažodžio keitimas

Saugumo sumetimais rekomenduojame pakeisti pradinį slaptažodį.

Jį galima pakeisti spausdintuvo valdymo skydelyje, Web Config ir Epson Device Admin. Pakeistą slaptažodį turi sudaryti bent 8 vieno baido raidiniai, skaitiniai ženklai ir simboliai.

Susijusi informacija

- ➔ „Administratoriaus slaptažodžio keitimas iš valdymo skydelio“ puslapyje 53
- ➔ „Administratoriaus slaptažodžio keitimas iš kompiuterio“ puslapyje 53

Veiksmai, kuriems atlikti reikia įvesti administratoriaus slaptažodį

Jei jums atliekant tolesnius veiksmus būsite paraginti įvesti administratoriaus slaptažodį, įveskite spausdintuve nustatytą administratoriaus slaptažodį.

- Kai atnaujinate spausdintuvo mikroprograminę įrangą naudodami kompiuterį arba išmanųjį įrenginį
- Kai prisijungiate prie Web Config išplėstinių nuostatų
- Kai naudojate programą, pvz., „Fax Utility“, kuri gali pakeisti spausdintuvo nustatymus
- Kai spausdintuvo valdymo skydelyje pasirenkate meniu, kurį užrakino administratorius

Susijusi informacija

- ➔ „Užrakto nuostata tiksliniai elementai“ puslapyje 470

Administratoriaus slaptažodžio inicijavimas

Administratoriaus slaptažodį galite pakeisti numatytuoju atvertę administratoriaus nustatymų meniu. Jei pamiršote slaptažodį ir negalite grąžinti numatytojo slaptažodžio, turite kreiptis į „Epson“ pagalbos skyrių ir paprašyti suteikti šią paslaugą.

Susijusi informacija

- ➔ „Administratoriaus slaptažodžio keitimas iš valdymo skydelio“ puslapyje 53
- ➔ „Administratoriaus slaptažodžio keitimas iš kompiuterio“ puslapyje 53
- ➔ „Kur ieškoti pagalbos“ puslapyje 528

Patarimai dėl atminties įtaisų naudojimo

Kai prie spausdintuvo prijungiate atminties įtaisą, visi prie to paties tinklo, kaip ir spausdintuvas, prijungti įrenginiai gali prieiti prie šiame atminties įtaise įrašytų duomenų.

Kad tokią prieigą uždarytumėte, jums reikia išjungti šią nuostatą Web Config.

Network skirtukas > **MS Network** > **File Sharing**

Patarimai ir įspėjimai dėl spausdintuvo gabenimo arba saugojimo

- Sandėliuodami arba transportuodami spausdintuvą, jo nepaverskite, nepastatykite vertikaliai ar neapverskite, nes gali ištekti rašalas.
- Prieš transportuodami spausdintuvą įsitikinkite, kad spausdinimo galvutė yra pradinėje padėtyje (šalia dešiniojo krašto) ir rašalo kasetės yra įdėti.

Asmeninės informacijos apsaugojimas

Jei spausdintuvą ketinate atiduoti arba išmesti, ištrinkite visą spausdintuvo atmintyje saugomą asmeninę informaciją, valdymo skydelyje pasirinkdami toliau aprašytus meniu.

Nuostatos > **Bendrosios nuostatos** > **Sistemos administravimas** > **Atkurti numatytuosius parametrus** > **Pašalinti visus duomenis ir parametrus.**

Dalių pavadinimai ir funkcijos

Priekis. 22

Galas. 25

Priekis

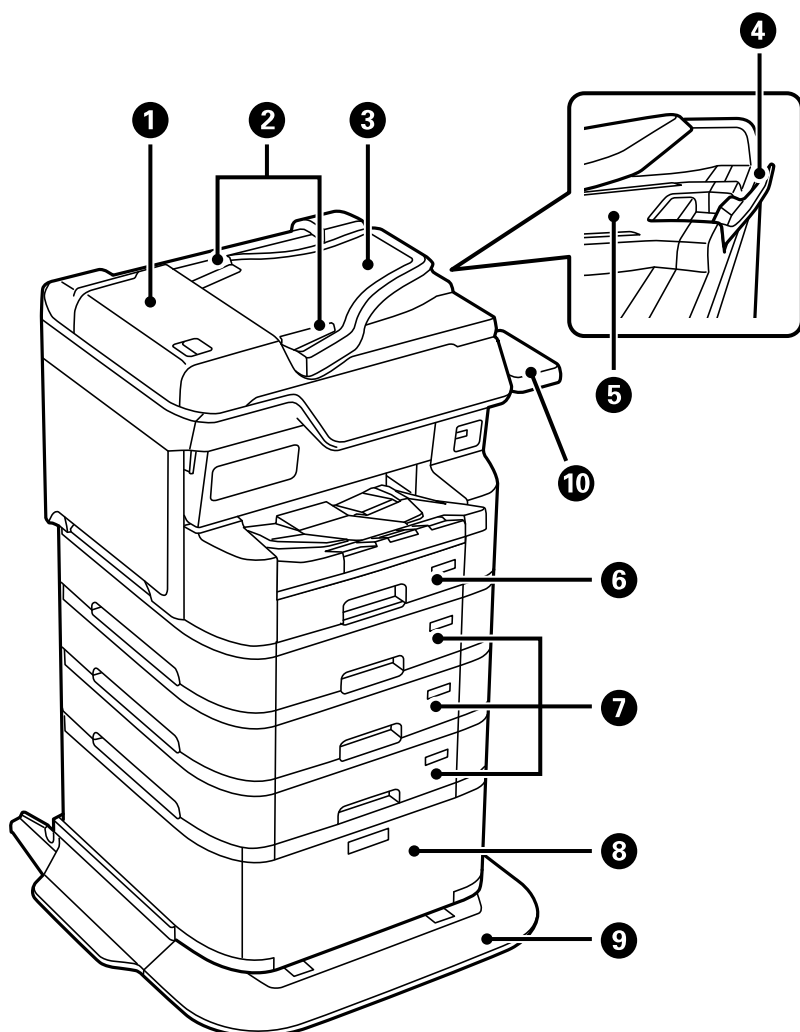

1	ADF (automatinio dokumentų tiektuvo) dangtis (F)	Atidaromas, prireikus išimti ADF įstrigusius originalus.
2	ADF krašto kreiptuvas	Originalai į spausdintuvą tiekiami tiesiai. Pristumkite prie originalų kraštų.
3	ADF išvesties dėklas (F)	Automatiškai tiekia originalus.
4	Stabdiklis	Neleidžia nuo ADF išvesties dėklo nukristi išmetamiems originalams.
5	ADF išvesties dėklas	Laiko iš ADF išstumtus originalus.
6	Popieriaus kasetė 1 (C1)	Įdedamas popierius.
7	Popieriaus kasetė 2, Popieriaus kasetė 3, Popieriaus kasetė 4 (C2, C3, C4)	Papildomi popieriaus kasečių įrenginiai. Įdedamas popierius.
8	Stalčius	Papildomas stalčius. Laikomas popierius ir kiti reikmenys.
9	Stabilizatorius	Prilaiko spausdintuvą, kad šis neapvirstų.

10	Autentiškumo nustatymo įrenginio lentelė- P2 (pasirinktinai)	Leidžia prijungti su spausdintuvu derantį autentifikavimo įrenginį. Tada galite prisijungti prie spausdintuvo laikydami virš jo autentifikavimo kortelę.
----	--	--

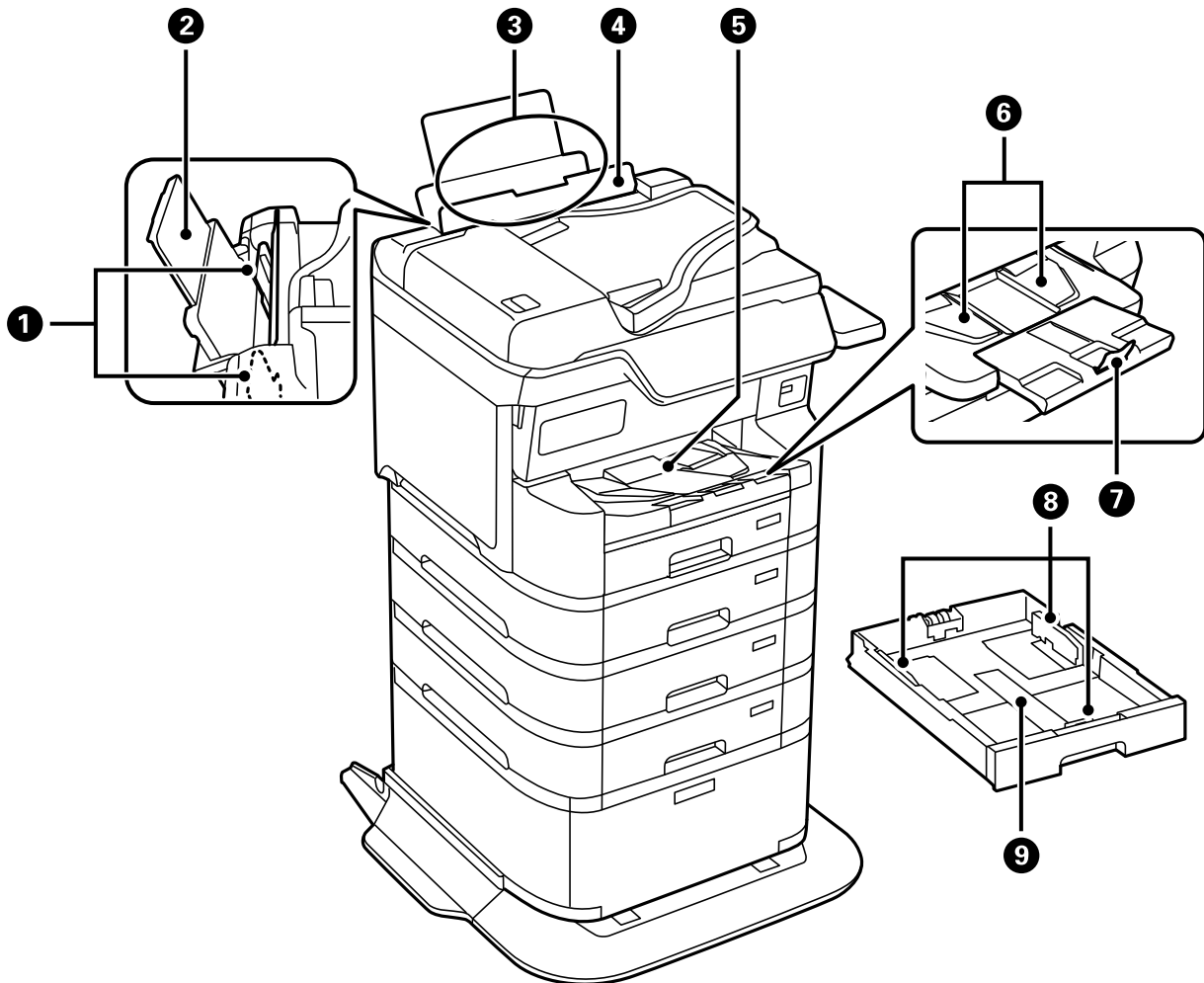

1	Krašto kreiptuvai	Popierius į spausdintuvą tiekiamas tiesiai. Pristumkite prie popieriaus kraštų.
2	Popieriaus atrama	Prilaiko įdėtą popierių.
3	Popieriaus dėklas (B)	Įdedamas popierius.
4	Tiektuvo apsauginis komponentas	Saugo, kad į spausdintuvą nepatektų pašalinių daiktų. Paprastai šį apsauginį komponentą reikia laikyti uždaryta.
5	Išvesties dėklas	Prilaiko išstumtą popierių. Spausdindami ant didesnio nei A4 formato popieriaus, ranka ištraukite dėklo gale esantį prailgintuvą ir pakelkite kamštį, kad popierius nenukristų. Po naudojimo laikykite jį sandėlyje.
6	Išieigos kreiptuvas	Jei popierius išstumiamas netinkama tvarka, pakelkite išvesties kreiptuvą patraukdami į save dešinėje išvesties dėklo pusėje esančią svirtį.

7	Stabdiklis	Apsaugo nuo išstumiamo popieriaus kritimo.
8	Krašto kreiptuvai	Popierius į spausdintuvą tiekiamas tiesiai. Pristumkite prie popieriaus kraštų.
9	Popieriaus kasetė	Įdedamas popierius.

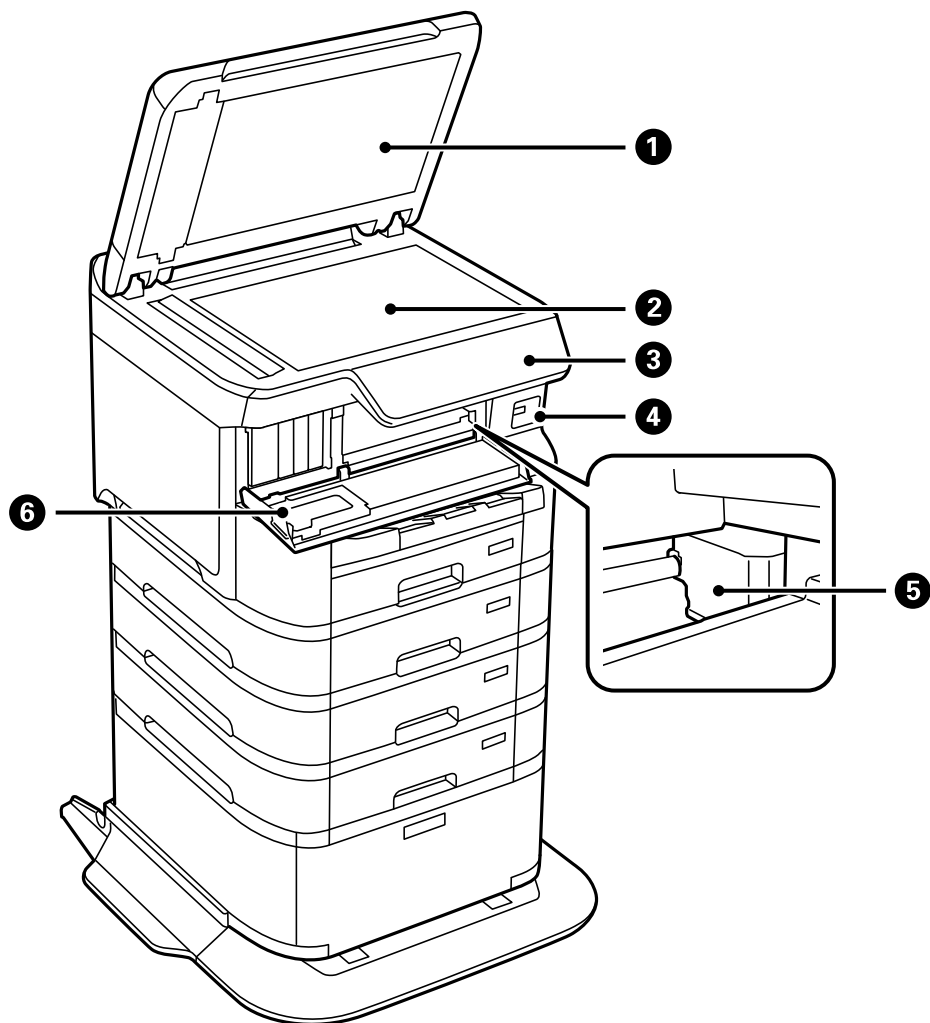

1	Dokumentų dangtis	Nuskaitant neleidžia patekti šviesai iš išorės.
2	Skaitytuvo stiklas	Nuskaito įdėtus originalus.
3	Valdymo skydelis	Nurodo spausdintuvo būseną ir leidžia nustatyti spausdinimo nustatymus.
4	Išorinės sąsajos USB prievadas	Prijungiamos atmintinės.
5	Spausdinimo galvutė	Purškia rašalą.
6	Priekinis dangtis (A)	Atidaromas, prireikus pakeisti rašalo kasetes arba išimti spausdintuve įstrigusį popierių.

Galas

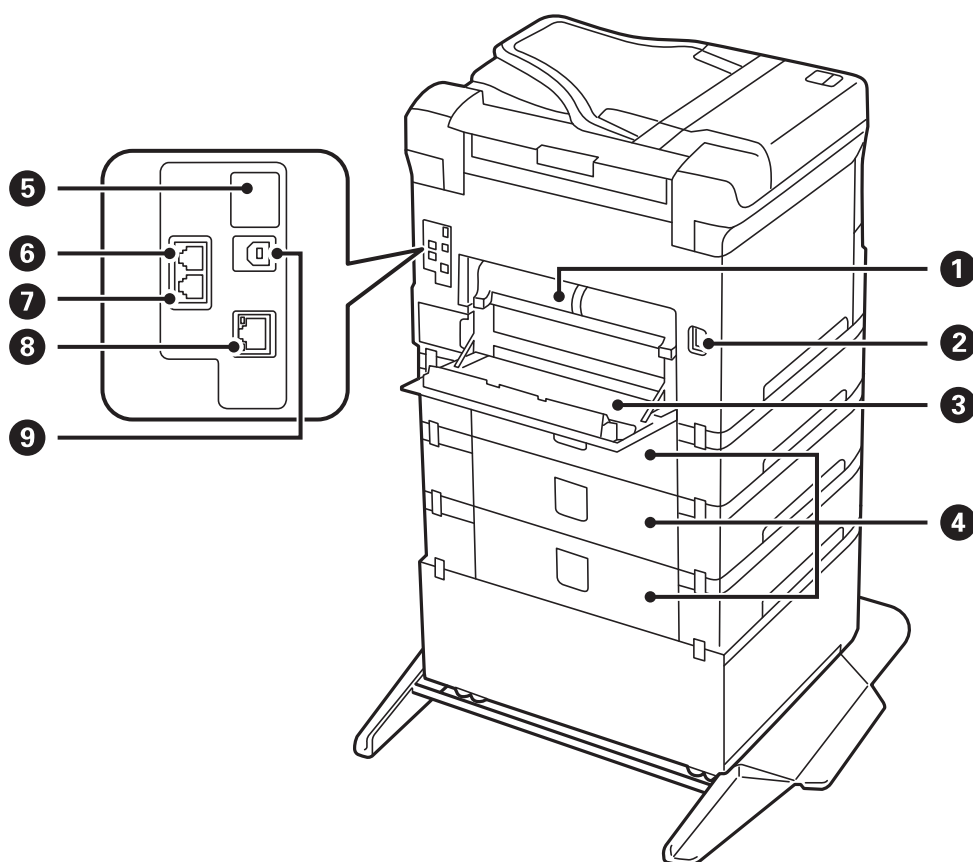

1	Dvipusio spausdinimo įrenginys (D2)	Nuimamas išimant įstrigusį popierių.
2	Kintamosios srovės įvadas	Prijungiamas maitinimo laidas.
3	Galinis gaubtas (D1)	Atidarykite, kai keičiate techninės priežiūros dėžutę ar paėmimo ritinėlius arba šalinatė įstrigusį popierių.
4	Galinis gaubtas (E)	Papildomų popieriaus dėklų įrenginių dangtis. Atidarykite, kai keičiate paėmimo ritinėlius arba šalinatė įstrigusį popierių.
5	Pagalbinis USB prievadas	USB prievadas, skirtas naudoti ateityje. Nenulupkite lipduko.
6	LINE prievadas	Prijungimas prie telefono linijos.
7	EXT. prievadas	Prijungia išorinius telefono įrenginius.
8	LAN prievadas	Skirtas LAN kabeliui prijungti.
9	USB prievadas	Skirtas USB kabeliui prijungti.

Valdymo skydelio vadovas

Valdymo skydelis.	27
Pradžios ekrano konfigūravimas.	28
Meniu ekrano konfigūravimas.	30
Job/Status ekrano konfigūravimas.	31
Simbolių įvedimas.	33

Valdymo skydelis

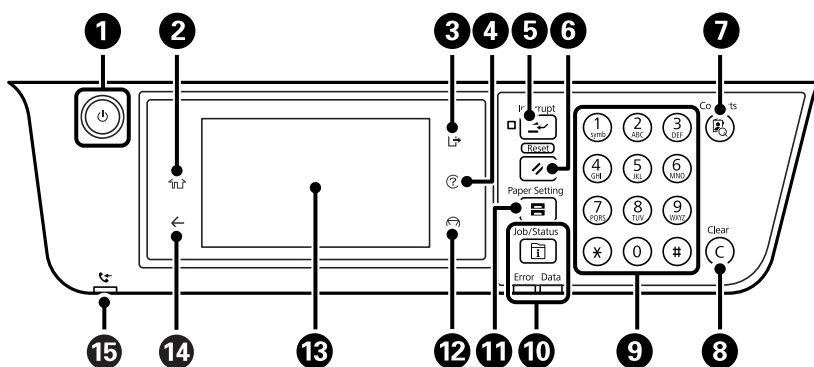

1	Ijungiamas arba išjungiamas spausdintuvas. Užgesus maitinimo lemputei atjunkite maitinimo laidą.
2	Atidaromas pradžios ekranas.
3	Atsijungia nuo spausdintuvo, kai Prieigos kontrolė įgalinta. Kai Prieigos kontrolė išjungta, tai taip pat išjungta.
4	Rodomas Pagalba ekranas. Problemų sprendimus galite rasti čia.
5	Pristabdoma dabartinė užduotis ir leidžiama nutraukti kitą užduotį. Paspauskite šį mygtuką, jei norite iš naujo paleisti pristabdytą užduotį.
6	Dabartinės nuostatos grąžinamos į naudotojo nustatytąsias. Jei naudotojas nepasirinko parametų, atkuriami gamyklos parametrai.
7	Rodomas Kontaktai sąrašas. Galite užregistruoti, redaguoti arba pašalinti kontaktus.
8	Ištrinami įvesti skaičiai, pavyzdžiui, kopijų skaičius.
9	Įvedami skaičiai, ženklai ir simboliai.
10	Rodomas Job/Status meniu. Galite patikrinti spausdintuvo būseną ir užduočių istoriją. Kairėje pusėje žybciojanti arba šviečianti klaidos lemputė reiškia, kad įvyko klaida. Žybciojanti duomenų lemputė dešinėje reiškia, kad spausdintuvas apdoroja duomenis. Šviečianti lemputė reiškia, kad yra eilėje laukiančių užduočių.
11	Rodomas Popieriaus nuostata ekranas. Galima nustatyti kiekvieno popieriaus šaltinio atveju taikomus popieriaus formato ir popieriaus rūšies parametrus.
12	Sustabdoma dabartinė operacija.
13	Pateikiami meniu ir pranešimai. Jei tam tikrą laiką tarpą neatliekama jokia operacija, spausdintuvas pereina į miego režimą ir ekranas išsijungia. Palieskite bet kur jutikliniame ekrane, norėdami įjungti ekraną. Atsižvelgiant į esamas nuostatas, paspaudus bet kokį mygtuką valdymo skydelyje, spausdintuvas pažadinamas iš miego režimo.
14	Grįžtama į ankstesnį ekraną.
15	Užsidega, kai priimti ir dar neskaityti, neišspausdinti arba neįrašyti dokumentai saugomi spausdintuvo atmintyje.



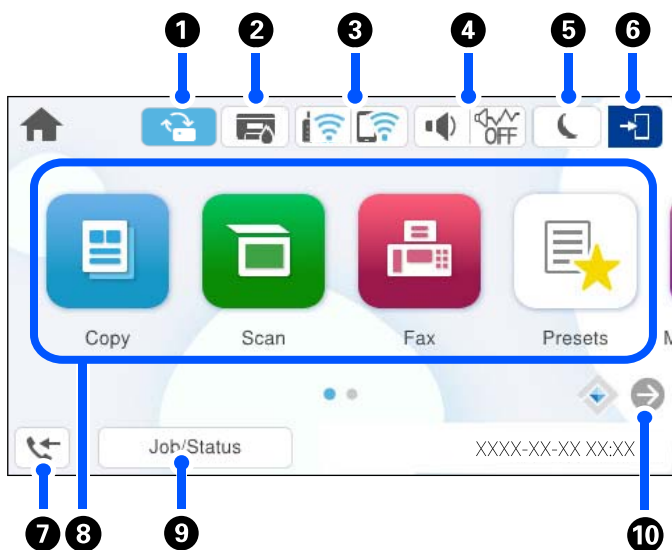



Pradžios ekrano konfigūravimas



1		Tai rodoma tuomet, kai yra programinės aparatinės įrangos naujiny. Palieskite programinei aparatinei įrangai atnaujinti ir spausdintuvo funkcijoms patobulinti. Rekomenduojame spausdintuvą naudoti įdiegus naujausią programinės aparatinės įrangos versiją.
2		Rodomas Spausdint. būseną ekranas. Galite patikrinti apytikslį rašalo lygį ir apytikslę techninės priežiūros dėžutės naudojimo trukmę.
3		Rodoma tinklo ryšio būseną. Daugiau informacijos ieškokite toliau. „Nuoroda į tinklo piktogramą“ puslapyje 29
4		Rodomas Įrenginio garso nuostatos ekranas. Galite nustatyti Išjungti garsą ir Tylusis režimas . Šiame ekrane galite pasiekti Garsai meniu.
		Nurodo, ar spausdintuvui nustatyta Tylusis režimas . Kai yra įjungta ši funkcija, spausdintuvo keliamas triukšmas yra sumažinamas, tačiau gali sulėtėti spausdinimo greitis. Tačiau priklausomai nuo pasirinkto popieriaus tipo ir spausdinimo kokybės, triukšmas gali nesumažėti.
		Nurodo, kad spausdintuvui nustatyta Išjungti garsą .
5		Norėdami pervesti į miego režimą, pasirinkite piktogramą. Kai piktograma yra pilka, spausdintuvas negali pereiti į miego režimą.
6		Nurodo, kad įjungta vartotojo veiksmų apribojimo funkcija. Pasirinkite šią piktogramą, jei norite prisiregistruoti prie spausdintuvo. Turite pasirinkti vartotojo vardą, tada įvesti slaptažodį. Registravimosi informacijos teiraukitės spausdintuvo administratoriaus. Kai rodoma  , prisijungė prieigos leidimą turintis naudotojas. Pasirinkite piktogramą, jei norite atjungti.
7		Rodomas Informacija apie faksogramas duomenis ekranas. Rodomas skaičius nurodo faksogramų, kurios dar neperskaitytos, negautos arba neišsaugotos, skaičių.





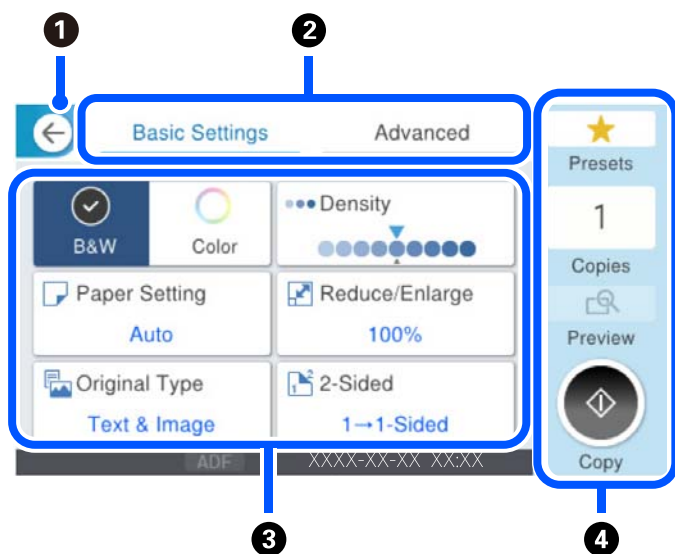

8	Rodomas kiekvienas meniu.	<ul style="list-style-type: none"> <input type="checkbox"/> Kopijuoti Leidžia nukopijuoti dokumentus. <input type="checkbox"/> Faksas Leidžia siųsti faksogramas. <input type="checkbox"/> Nuskaityti Leidžia nuskaityti dokumentus ir išsaugoti juos atminties įrenginyje arba kompiuteryje. <input type="checkbox"/> Išanks.parink. Leidžia užregistruoti dažnai naudojamus kopijavimo, nuskaitymo arba faksogramų kūrimo nustatymus išankstinėje nuostatoje. Užregistravę galite į pagrindinį ekraną pridėti sparčiojo klavišo piktogramą, kuri įkelia išankstinį nustatymą. Kopijavimo ir nuskaitymo išankstinių nustatymų atveju galite nustatyti, kad sparčiosios nuorodos piktograma būtų paleidžiama iš karto, paliesdami sparčiosios nuorodos piktogramą. <input type="checkbox"/> Atminties prietaisas Leidžia spausdinti JPEG, TIFF arba PDF duomenis atminties įrenginyje, pvz., USB atminties įrenginyje, prijungtame prie spausdintuvo. <input type="checkbox"/> Fakso langelis Leidžia saugoti gautus dokumentus, siųstinius dokumentus arba faksogramų gavimo dokumentus. <input type="checkbox"/> Spausd. iš Vidinė atmintis Leidžia laikinai išsaugoti užduotis, išsiųstas iš spausdintuvo tvarkyklės, į spausdintuvo atmintį prieš spausdinant. Spausdindami kelias kopijas, galite spausdinti slaptažodžiu apsaugotus spaudinius ir bandomuosius spaudinius. <input type="checkbox"/> Nuostatos Leidžia parinkti nuostatas, susijusias su technine priežiūra, spausdintuvo nuostatomis ir operacijomis.
9	Užduotis / būseną	Rodo vykdomas ir laukiančias užduotis. Palieskite, norėdami pamatyti užduočių tipus, gavimo laiką, naudotojų vardus ir t. t., išdėstytus sąrašė. Rodomas skaičius nurodo faksogramų, kurios yra laukiančios, skaičių.
10		Slenka ekraną į dešinę.

Nuoroda į tinklo piktogramą

	Spausdintuvas neprijungtas prie laidinio (eternet) tinklo arba belaidžio („Wi-Fi“) tinklo.
	Spausdintuvas prijungtas prie laidinio (eternet) tinklo.
	Spausdintuvas ieško SSID, anuliuotas IP adresas arba yra problema su belaidžiu („Wi-Fi“) tinklu.
	Spausdintuvas prijungtas prie belaidžio („Wi-Fi“) tinklo. Stulpelių skaičius nurodo ryšio signalo stiprumą. Kuo daugiau stulpelių, tuo geresnis ryšys.
	Spausdintuvas nėra prijungtas prie belaidžio („Wi-Fi“) tinklo „Wi-Fi Direct“ (paprastojo priegos taško) režime.
	Spausdintuvas yra prijungtas prie belaidžio („Wi-Fi“) tinklo „Wi-Fi Direct“ (paprastojo priegos taško) režime.

Meniu ekrano konfigūravimas



1	Grįžtama į ankstesnį ekraną.								
2	Perjungia nustatymų sąrašą, naudojant skirtukus. Skirtuke Pagrind. nuostatos rodomi dažnai naudojami elementai. Skirtuke Išplėstinės rodomi kiti elementai, kuriuos galima nustatyti pagal poreikį.								
3	<p>Parodo nustatymo elementų sąrašą. Kai rodoma , papildomą informaciją galite peržiūrėti pasirinkę piktogramą. Pasirinkite nustatymus, pasirinkdami elementą arba pažymėdami. Kai pakeičiate numatytąjį naudotojo elementą arba numatytąjį gamyklinį elementą, ant elemento rodoma .</p> <p> rodoma, jei nuostata nekenkia aplinkai.</p> <p>Pilkai pažymėti elementai nepasiekiami. Pasirinkite elementą, kad patikrintumėte kodėl jis yra nepasiekiamas.</p> <p>Jei kyla problemų, ant elemento rodoma . Pasirinkite piktogramą, kad patikrintumėte, kaip išspręsti problemą.</p>								
4	<p>Veiksmai pradunami naudojant esamas nuostatas. Elementai skiriasi priklausomai nuo meniu.</p> <table border="1"> <tr> <td>Išanks.parink.</td> <td>Rodo išankstinių nuostatų sąrašą. Dabartinį nustatymą galite užregistruoti kaip išankstinę nuostatą arba galite įkelti užregistruotas išankstines nuostatas.</td> </tr> <tr> <td>Kopijos</td> <td>Rodoma ekrano klaviatūra, kurioje galite įvesti kopijų skaičių.</td> </tr> <tr> <td>Peržiūra</td> <td>Rodo vaizdo peržiūrą prieš spausdinant, kopijuojant ar siunčiant faksogramas.</td> </tr> <tr> <td></td> <td>Paleidžiamas spausdinimas, kopijavimas, nuskaitymas arba faksogramų siuntimas.</td> </tr> </table>	Išanks.parink.	Rodo išankstinių nuostatų sąrašą. Dabartinį nustatymą galite užregistruoti kaip išankstinę nuostatą arba galite įkelti užregistruotas išankstines nuostatas.	Kopijos	Rodoma ekrano klaviatūra, kurioje galite įvesti kopijų skaičių.	Peržiūra	Rodo vaizdo peržiūrą prieš spausdinant, kopijuojant ar siunčiant faksogramas.		Paleidžiamas spausdinimas, kopijavimas, nuskaitymas arba faksogramų siuntimas.
Išanks.parink.	Rodo išankstinių nuostatų sąrašą. Dabartinį nustatymą galite užregistruoti kaip išankstinę nuostatą arba galite įkelti užregistruotas išankstines nuostatas.								
Kopijos	Rodoma ekrano klaviatūra, kurioje galite įvesti kopijų skaičių.								
Peržiūra	Rodo vaizdo peržiūrą prieš spausdinant, kopijuojant ar siunčiant faksogramas.								
	Paleidžiamas spausdinimas, kopijavimas, nuskaitymas arba faksogramų siuntimas.								

Job/Status ekrano konfigūravimas

Paspauskite mygtuką , norėdami pamatyti Job/Status meniu. Galite patikrinti spausdintuvo arba užduočių būseną.

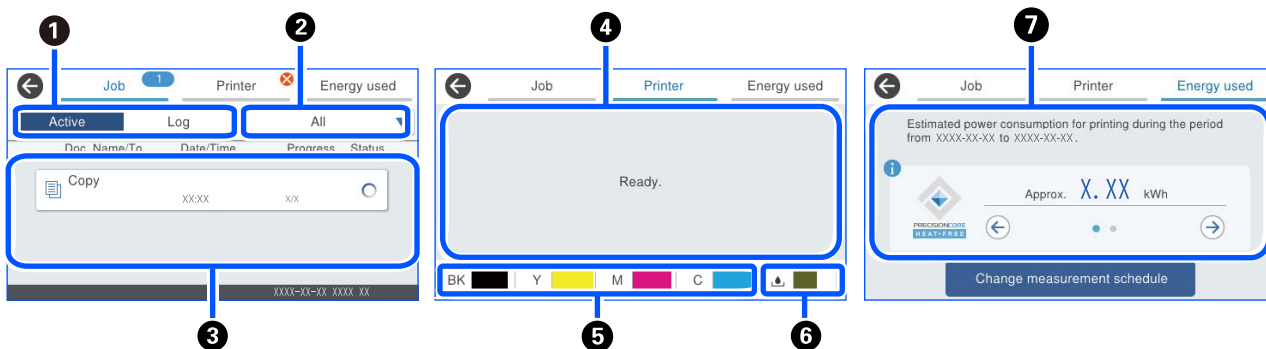

1	Perjungia rodomus sąrašus.
2	Filtruoti užduotis pagal funkcionalumą.
3	Jai pasirinkta Įjungta , rodomas vykdomų ir apdorojimo laukiančių užduočių sąrašas. Kai pasirinkta Žurnalas , rodoma užduočių istorija. Užduočiai nepavykus, galite atšaukti darbus arba patikrinti istorijoje rodomą klaidos kodą.
4	Rodo visas spausdintuve įvykusias klaidas. Jei norite peržiūrėti klaidos pranešimą, iš sąrašo pasirinkite klaidą.
5	Parodo apytikslius rašalo lygius.
6	Parodo apytikslį techninės priežiūros dėžutės eksploataavimo laiką.
7	Rodo apskaičiuotas energijos sąnaudas. Rodomas energijos kiekis yra tik orientacinė vertė bendram supratimui ir gali kisti priklausomai nuo šio gaminio naudojimo būdo. Apytikslis elektros energijos suvartojimas apskaičiuojamas pagal toliau pateiktą formulę, remiantis vien tik spausdintuvo veikimu (be įdiegtų parinkčių). Numatomas energijos suvartojimas = $A \times B + C$ A: energijos kiekis, kurio reikia, kad spausdinimo galvutė spausdinant vieną kartą pajudėtų pirmyn ir atgal per popieriaus plotį. B: kiek kartų spausdinimo galvutė judėjo pirmyn ir atgal spausdinimo metu per pastarąsias 7 dienas. C: energijos kiekis, reikalingas popieriui paduoti ir pan. Dėl šio gaminio energijos sąnaudų Šio gaminio TEC vertė* ¹ sudaro apie 1/3 standartinės vertės* ² , reikalingos, kad atitiktų Tarptautinės „Energy Star“ programos reikalavimus.

*1 TEC reiškia „tipiškas elektros energijos sąnaudas“ ir tai yra energijos sąnaudos (kWh) per įprastą savaitę (5 dienos pasikartojančių veikimo ir miego bei išjungimo režimų + 2 dienos miego bei išjungimo režimų). Ši vertė naudojama kaip standartinė vertė, nustatant atitiktį tarptautinei „Energy Star“ programai.

Šio gaminio TEC vertę nepriklausomai apskaičiuoja „Epson“, remdamasi Tarptautinės „Energy Star“ programos TEC standarto matavimo metodu. Apie šio gaminio TEC vertę ir jos matavimo sąlygas skaitykite „Epson“ interneto svetainėje arba kreipkitės į „Epson“ pagalbos tarnybą.

*2 Standartinės atitikties tarptautinei „Energy Star“ programai vertės nustatomos taip, kad šios programos reikalavimams atitiktų 25 % efektyviausiai energiją naudojančius gaminius.

Susijusi informacija

➔ „Klaidos kodas rodomas būsenos meniu“ puslapyje 347

Darbų rezervavimas









Kopijuodami ar spausdindami, kai nenaudojate ADT ar skaitytuvo stiklo, darbus galite rezervuoti.

Norint rezervuoti darbus, nereikia atlikti jokių specialių veiksmų. Jei įprasto naudojimo metu pasirenkate , darbas vykdomas, kai tik bus baigtas dabartinis darbas.

Galite rezervuoti iki 150 toliau nurodytų tipų darbų, įskaitant dabartinį darbą.

- Spausdinti
- Kopijuoti
- Siųsti faksogramą

Nuoroda į užduoties piktogramą

	Rodo kopijos spausdinimo užduotį.
	Rodo kitokią nei kopijavimas spausdinimo užduotį, pvz., spausdinimą išoriniu įrenginiu.
	Rodo ataskaitos spausdinimo užduotį, pvz., fakso ataskaitos spausdinimą.
	Rodo duomenų siuntimo užduotį, pvz., nuskaitymo duomenų siuntimą.
	Rodo faksogramos gavimo užduotį.
	Rodo faksogramos siuntimo užduotį.
	Rodo gautos faksogramos spausdinimo užduotį.
	Rodo duomenų įrašymo užduotį, pvz., įrašymą į fakso išorinę atmintį.
	Rodo el. laiško siuntimo užduotį, pvz., nuskaitymą į el. paštą.

Simbolių įvedimas

Rinkdamiesi tinklo nustatymus ar kt., ženklus ir simbolius galite įvesti ekrane rodoma klaviatūra.

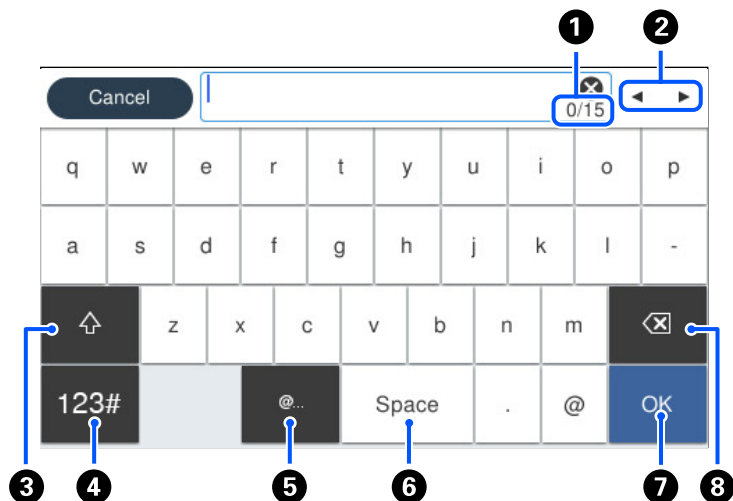

1	Nurodo simbolių skaičių.
2	Perkelia žymeklį į įvesties padėtį.
3	Kaitaliojamas didžiųjų ir mažųjų raidžių arba skaitmenų ir simbolių nustatymas.
4	Kaitaliojimas simbolių tipas. 123# : Galite įvesti skaitmenis ir simbolius. ABC : Galite įvesti raides.
5	Įvedami dažnai naudojamų el. pašto adresų domenai arba URL; tiesiog pasirenkant elementą.
6	Įvedamas tarpas.
7	Įvedamas simbolis.
8	Panaikinamas kairėje esantis simbolis.

Spausdintuvo paruošimas ir pradinių nuostatų nustatymas

Spausdintuvo paruošimo ir pradinių nuostatų nustatymo santrauka.	35
Pasirenkamųjų elementų montavimas.	37
Tinklo ryšio sukūrimas ir nuostatų parinkimas.	52
Spausdintuvo paruošimas ir nustatymas atsižvelgiant į naudojimą.	72
Spausdinimo, nuskaitymo, kopijavimo ir faksogramų siuntimo nuostatos.	103
Problemos nustatant parametrus.	143

Spausdintuvo paruošimo ir pradinių nuostatų nustatymo santrauka

Šiame skyriuje paaiškinta, kaip prijungti spausdintuvą prie tinklo ir naudoti kaip bendrą spausdintuvą.

Šį darbą turi atlikti spausdintuvo administratorius.

Susijusi informacija

- ➔ „Spausdintuvo paruošimas” puslapyje 35
- ➔ „Nuostatų apsaugojimas užrakinant valdymo skydelį” puslapyje 54
- ➔ „Tinklo ryšio konfigūravimas” puslapyje 35
- ➔ „Būtino kiekvienos funkcijos paruošimo santrauka” puslapyje 36
- ➔ „Spausdinimo nuostatų nustatymas” puslapyje 36

Spausdintuvo paruošimas

Paruošimo etapo metu įdiekite papildomus elementus ar autentifikavimo prietaisą, jei reikia.

Susijusi informacija

- ➔ „Papildomo stalčiaus montavimas” puslapyje 37
- ➔ „Papildomų popieriaus kasetės įrenginių montavimas” puslapyje 42
- ➔ „Autentifikavimo prietaiso tvirtinimas” puslapyje 47

Spausdintuvo apsaugojimas nuo neleistino nuostatų pakeitimo

Rekomenduojame atlikti šią procedūrą ir neleisti naudotojui pačiam keisti spausdintuvo nuostatas.

- Administratoriaus slaptažodžio keitimas
- Nustatykite **Panel Lock** funkciją, kuri užrakina valdymo skydelio meniu elementus.

Susijusi informacija

- ➔ „Administratoriaus slaptažodžio keitimas” puslapyje 52
- ➔ „Nuostatų apsaugojimas užrakinant valdymo skydelį” puslapyje 54

Tinklo ryšio konfigūravimas

Prijunkite spausdintuvą prie tinklo taip, kad jį būtų galima naudoti kaip bendrą spausdintuvą.

Jei reikia, nustatykite TCP/IP ir tarpinį serverį.

Susijusi informacija

- ➔ „Tinklo ryšio sukūrimas ir nuostatų parinkimas” puslapyje 52

Būtino kiekvienos funkcijos paruošimo santrauka

Atlikite šias procedūras, priklausomai nuo spausdintuvo naudojimo būdo ir naudojimo aplinkos.

Elementai	Aprašas
Pašto serverio konfigūravimas	Sukonfigūruokite el. pašto serverį, jei norite el. paštu persiųsti nuskaitytus duomenis ar gautų faksogramų duomenis arba pranešti konkrečiam asmeniui apie spausdintuvo būseną. „El. pašto serverio registravimas“ puslapyje 74
Bendro tinklo aplanko nustatymas	Nustatykite, kai siunčiate nuskaitytus duomenis ar gautų faksogramų duomenis į bendrą aplanką.
Galimybės naudotis kontaktais sudarymas	Nustatykite, kai adresatų sąrašę registruojate faksogramų, el. laiškų, nuskaitymo duomenų ir faksogramų persiuntimo duomenų paskirties vietas. „Kontaktų registravimas“ puslapyje 87
Nuostatos naudotojų informacijai LDAP serveryje naudoti kaip paskirties vietas	Jei naudojate LDAP serverį, nustatykite jį taip, kad iš spausdintuvo galėtumėte naudoti LDAP serverio kontaktus.
Pradinės spausdinimo nuostatos	Pritaikykite savo naudojimo aplinkai popieriaus tiekimo įrenginio nuostatas ir numatytąsias spausdinimo nuostatas. Nustatykite nuostatas kitų įmonių teikiamoms spausdinimo paslaugoms naudoti.
Pasiruošimas nuskaitymui ar kopijavimui	Naudokite nuskaitymo funkciją iš kompiuterio, nuskaitymo į XXX funkciją iš spausdintuvo valdymo skydelio ir nustatykite kopijų išvesties paskirties vietas. „Pasiruošimas nuskaityti“ puslapyje 114
Fakso funkcijų įjungimas naudoti	Prijunkite prie telefono linijos ir nustatykite faksogramų siuntimo ir gavimo nuostatas.

Informaciją apie spausdintuvo saugos nuostatas ir kitas valdymo nuostatas rasite atitinkamame saite toliau.

Susijusi informacija

- ➔ [„Spausdintuvo paruošimas ir nustatymas atsižvelgiant į naudojimą“ puslapyje 72](#)
- ➔ [„Spausdinimo, nuskaitymo, kopijavimo ir faksogramų siuntimo nuostatos“ puslapyje 103](#)
- ➔ [„Informacija administratoriui“ puslapyje 461](#)

Spausdinimo nuostatų nustatymas

Spausdinimo nuostatas galite nustatyti keliais būdais.

Susijusi informacija

- ➔ [„Nustatymas naudojant spausdintuvo valdymo skydelį“ puslapyje 37](#)
- ➔ [„Web Config naudojimo nustatymas iš kompiuterio“ puslapyje 37](#)
- ➔ [„Epson Device Admin naudojimo nustatymas iš kompiuterio \(tik „Windows“\)" puslapyje 37](#)

Nustatymas naudojant spausdintuvo valdymo skydelį

Jei įjungtas skydelio užraktas, jį atrakinti galėsite tik įvedę administratoriaus slaptažodį.

Daugiau žr. susijusią informaciją.

Susijusi informacija

➔ „Numatytoji administratoriaus slaptažodžio vertė” puslapyje 19

Web Config naudojimo nustatymas iš kompiuterio

Web Config yra įtaisytoji spausdintuvo interneto svetainė, skirta spausdintuvo nuostatoms konfigūruoti. Prie tinklo prijungtą spausdintuvą galite valdyti iš kompiuterio.

Kad įeitumėte į Web Config, pradžioje jums reikia spausdintuvui priskirti IP adresą.

Pastaba:

- Prieš nustatydami šį IP adresą galite atverti Web Config, spausdintuvą prie kompiuterio prijungdami tiesiogiai LAN laidu ir nurodydami numatytąjį IP adresą.
- Kadangi spausdintuvas, užmegzdamas ryšį su HTTPS, naudoja paties pasirašymą sertifikatą, kai paleidžiate Web Config, rodomas išpėjamas pranešimas; tai nereiškia problemos ir gali būti saugiai ignoruojama.
- Norint atverti administravimo puslapį po Web Config paleidimo, reikia prisijungti prie spausdintuvo su administratoriaus slaptažodžiu.

Daugiau žr. susijusią informaciją.

Susijusi informacija

➔ „Numatytoji administratoriaus slaptažodžio vertė” puslapyje 19

➔ „Spausdintuvo operacijų konfigūravimo programa (Web Config)” puslapyje 397

Epson Device Admin naudojimo nustatymas iš kompiuterio (tik „Windows“)

Naudokite Epson Device Admin, kai nustatote daugiau spausdintuvų eilėje.

Pasirenkamųjų elementų montavimas

Šiame skyriuje paaiškinama pasirenkamųjų elementų montavimo spausdintuve procedūra.

Papildomo stalčiaus montavimas

Stalčių galima tvirtinti prie spausdintuvo ir papildomų popieriaus kasečių įrenginių.

⚠ Perspėjimas:

- ❑ *Prieš montuodami, būtinai išjunkite spausdintuvą, atjunkite nuo jo maitinimo laidą ir visus kabelius. Jei to nepadarysite, galite pažeisti maitinimo laidą, tuomet gali kilti gaisras arba elektros smūgis.*
- ❑ *Prieš montuodami užfiksuokite stalčiaus ratukus. Stalčiui netikėtai pajudėjus, galite susižeisti.*
- ❑ *Keliant spausdintuvą, rankas reikia laikyti taip, kaip pavaizduota. Jei suimsite spausdintuvą kitaip, jis gali iškristi arba galite prisipausti pirštus jį statydami.*

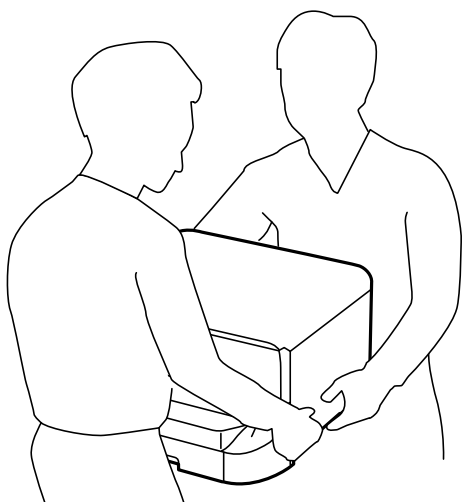

1. Paspausdami mygtuką  išjunkite spausdintuvą ir atjunkite maitinimo laidą.
2. Atjunkite visus prijungtus kabelius.

Pastaba:

jei sumontuotas papildomas popieriaus kasetės įrenginys, jį taip pat reikia išmontuoti.

3. Išimkite išvesties dėklą.

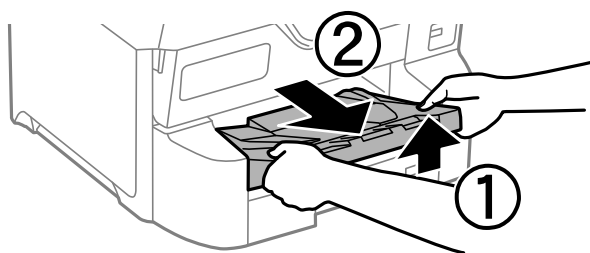

4. Išpakuokite stalčių ir nuimkite visą apsauginę medžiagą.

5. Patikrinkite, ar yra visi komponentai.

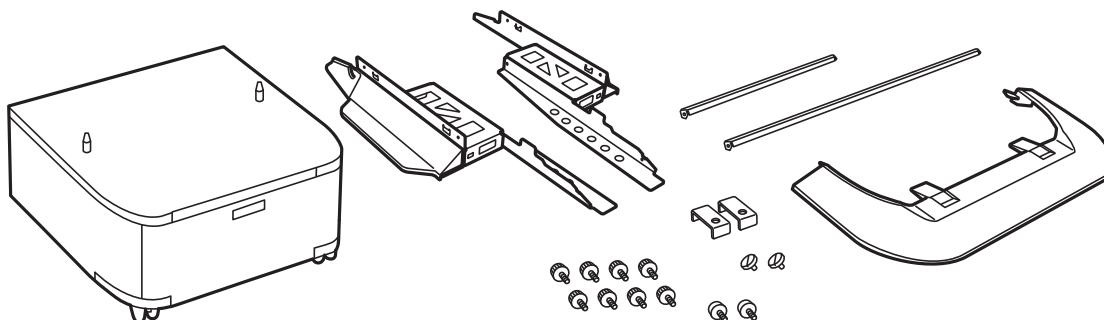

Pastaba:

Stovų forma gali skirtis nuo pateiktų šiame pavyzdyje.

6. Stovus įstatykite į stalčiaus ratukus.

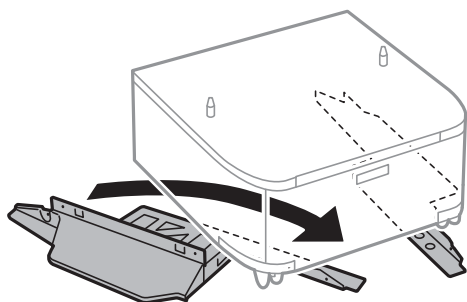

7. Fiksatoriais ir varžtais pritvirtinkite stovus.

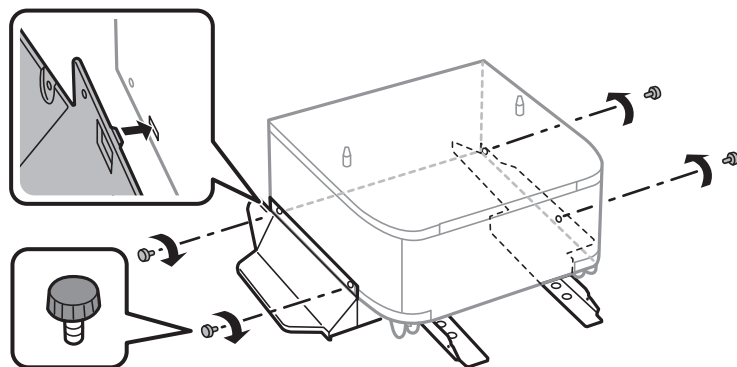

Svarbu:

Tvirtai įsitikinkite, ar abu stovai gerai pritvirtinti, antraip spausdintuvas gali nuvirsti.

8. Sutvirtinimo strypus pritvirtinkite fikсаторiais ir varžtais.

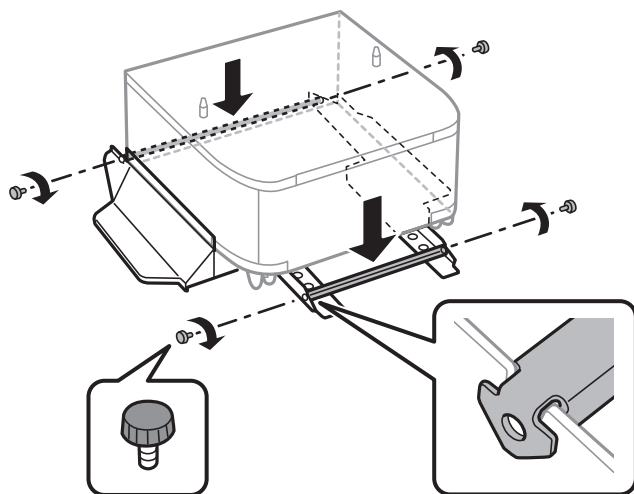

9. Padėkite stalčių ant lygaus paviršiaus ir užfikсuokite priekinius ratukus.

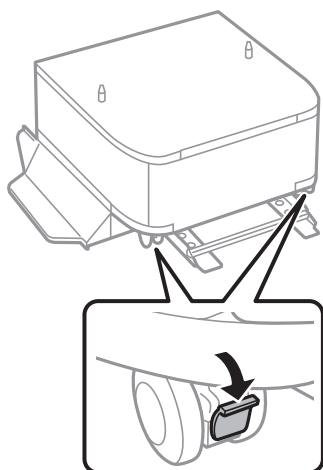

10. Prie stovų pritvirtinkite gaubtą.

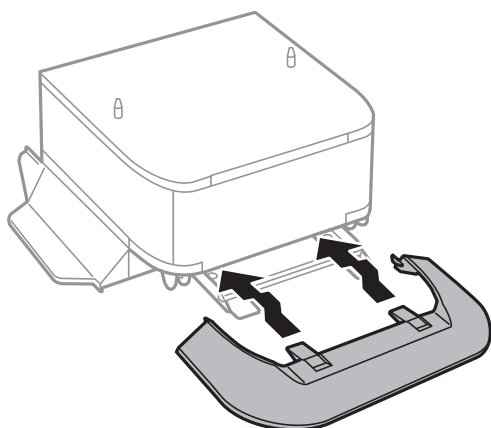

11. Ištraukite popieriaus kasetę.

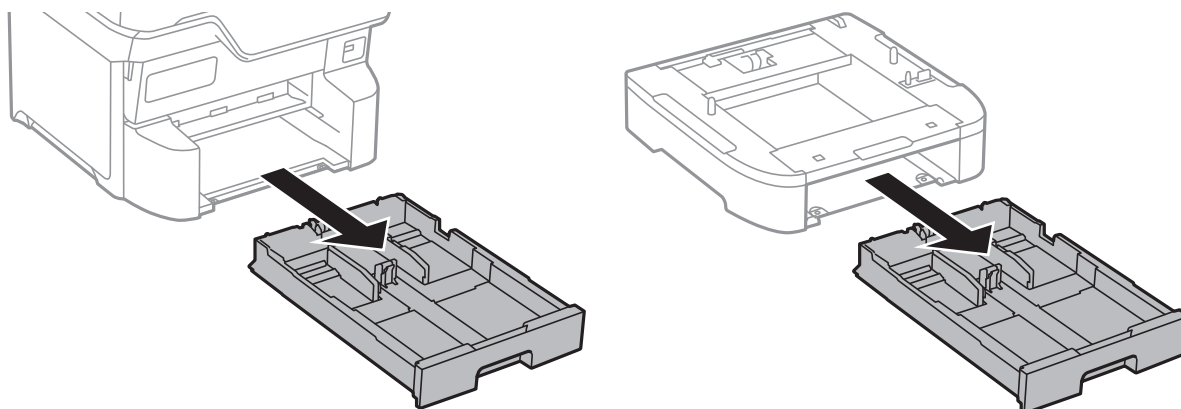

12. Atsargiai nuleiskite spausdintuvą arba papildomą popieriaus kasetės įrenginį, sulygiuodami kampus ir pritvirtinkite juos varžtais.

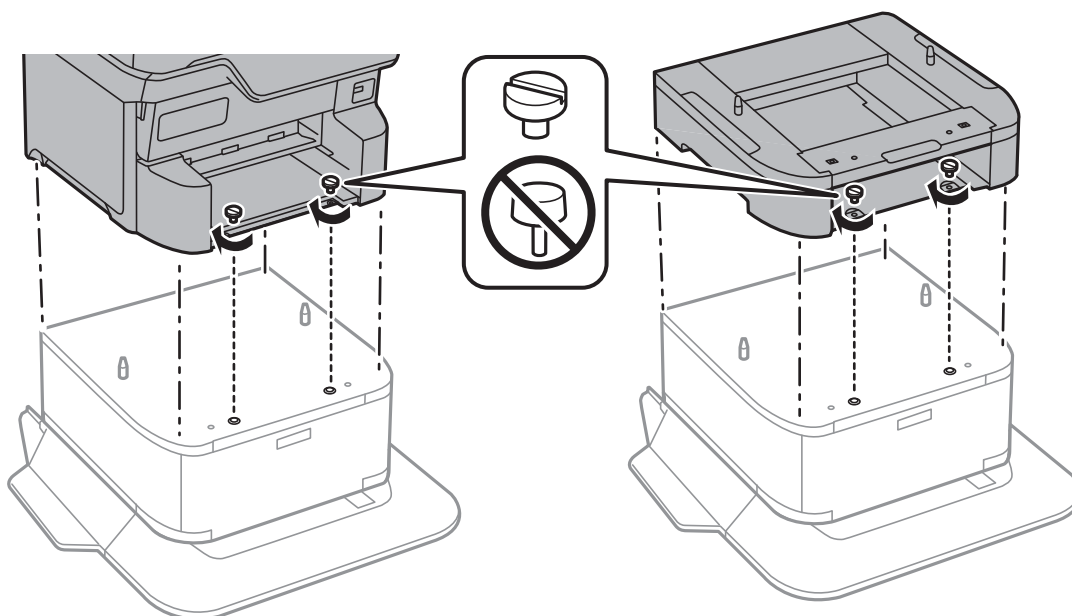

Pastaba:

Po surinkimo kai kurie varžtai gali likti.

13. Fiksatoriais ir varžtais pritvirtinkite spausdintuvą arba papildomą popieriaus kasetės įrenginį iš galo.

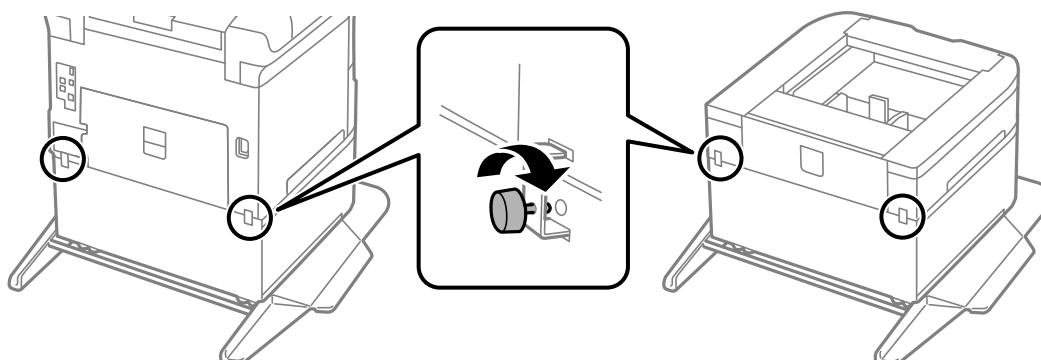

- Įdėkite popieriaus kasetę.
- Įstatykite išvesties dėklą.

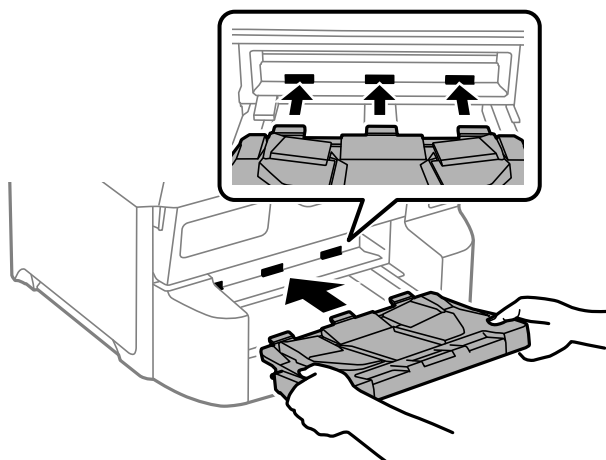

- Prijunkite kabelius ir maitinimo laidą prie spausdintuvo.

Pastaba:

Išmontuodami stalčių, spausdintuvą išjunkite, atjunkite maitinimo laidą ir visus kabelius, tuomet atvirkštine tvarka atlikite montavimo veiksmus.

Papildomų popieriaus kasetės įrenginių montavimas

Galima sumontuoti net 3 popieriaus kasečių įrenginius.

⚠ Perspėjimas:

- Prieš montuodami, būtinai išjunkite spausdintuvą, atjunkite nuo jo maitinimo laidą ir visus kabelius. Jei to nepadarysite, galite pažeisti maitinimo laidą, tuomet gali kilti gaisras arba elektros smūgis.
- Keliant spausdintuvą, rankas reikia laikyti taip, kaip pavaizduota. Jei suimsite spausdintuvą kitaip, jis gali iškristi arba galite prispausti pirštus jį statydami.

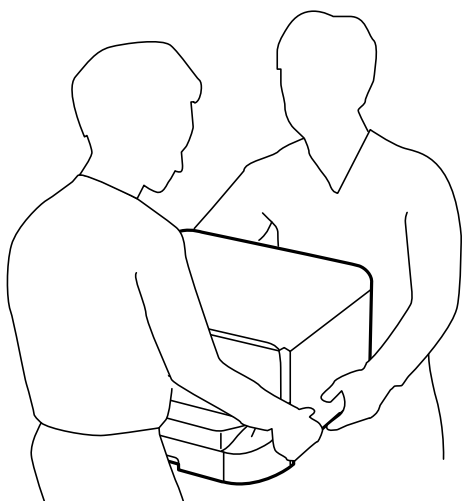



Svarbu:

Jeigu naudojate papildomą stalčių, pirmiausia sumontuokite jį po popieriaus kasetės įrenginiu.

1. Paspausdami mygtuką  išjunkite spausdintuvą ir atjunkite maitinimo laidą.
2. Atjunkite visus prijungtus kabelius.

Pastaba:

Jeigu sumontuota kitų papildomų popieriaus kasetėčių įrenginių, juos taip pat reikia išmontuoti.

3. Išimkite išvesties dėklą.

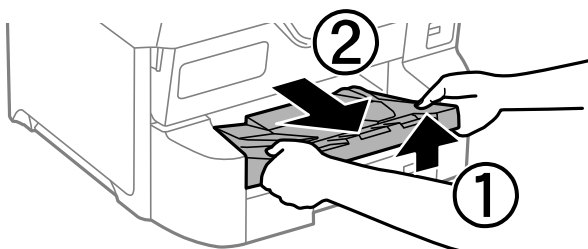

4. Išpakuokite papildomą popieriaus kasetės įrenginį ir nuimkite visą apsauginę medžiagą.
5. Patikrinkite, ar yra visi komponentai.

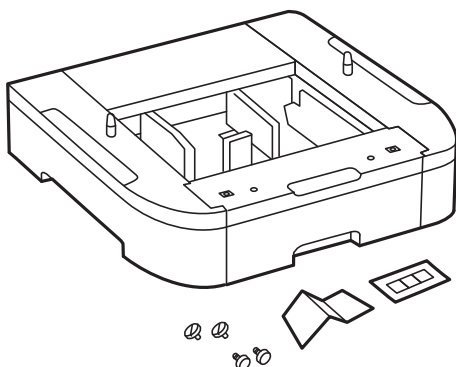

6. Papildomą popieriaus kasetės įrenginį padėkite į tą vietą, kurioje ketinate montuoti spausdintuvą.
7. Ištraukite popieriaus kasetę.

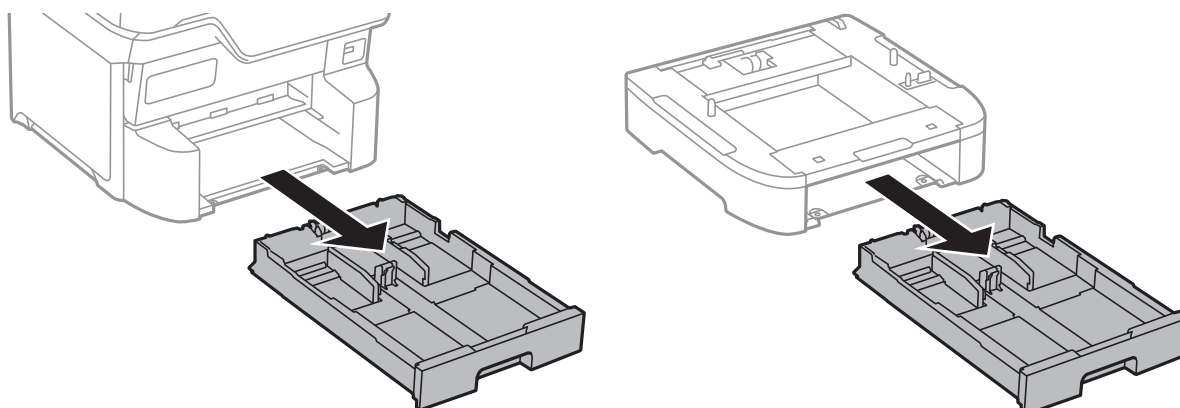

8. Jeigu naudojate kelis papildomai pasirenkamus kasečių įrenginius, juos sudėkite vieną ant kito ir sutvirtinkite varžtais.

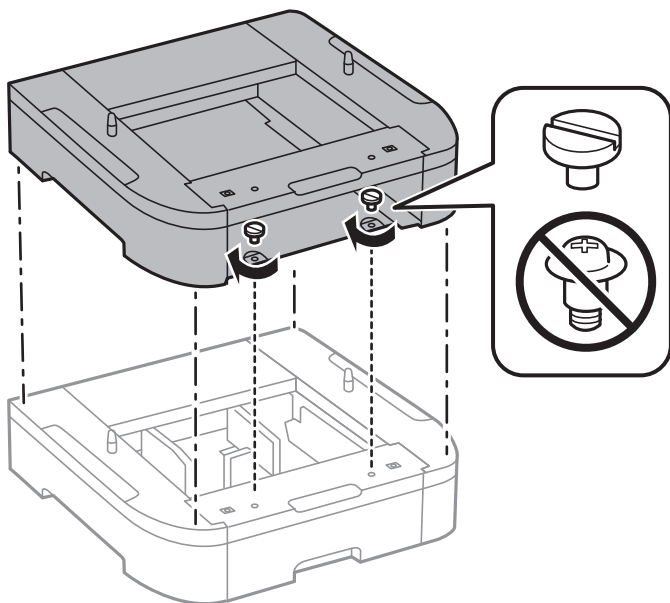

9. Atsargiai nuleiskite spausdintuvą ant papildomos popieriaus kasetės sulygiuodami kampus ir sutvirtinkite juos varžtais.

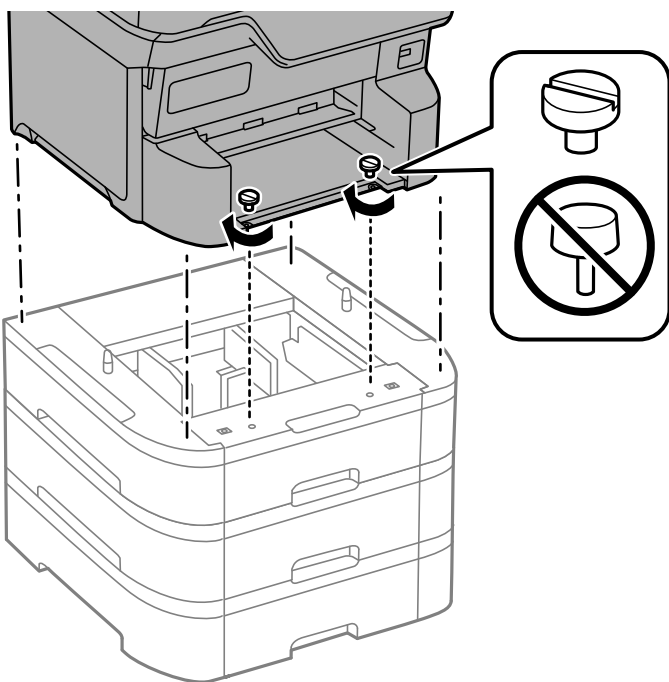

Pastaba:

Po surinkimo kai kurie varžtai gali likti.

10. Fiksatoriais ir varžtais pritvirtinkite spausdintuvą prie papildomo popieriaus kasetės įrenginio iš galo.

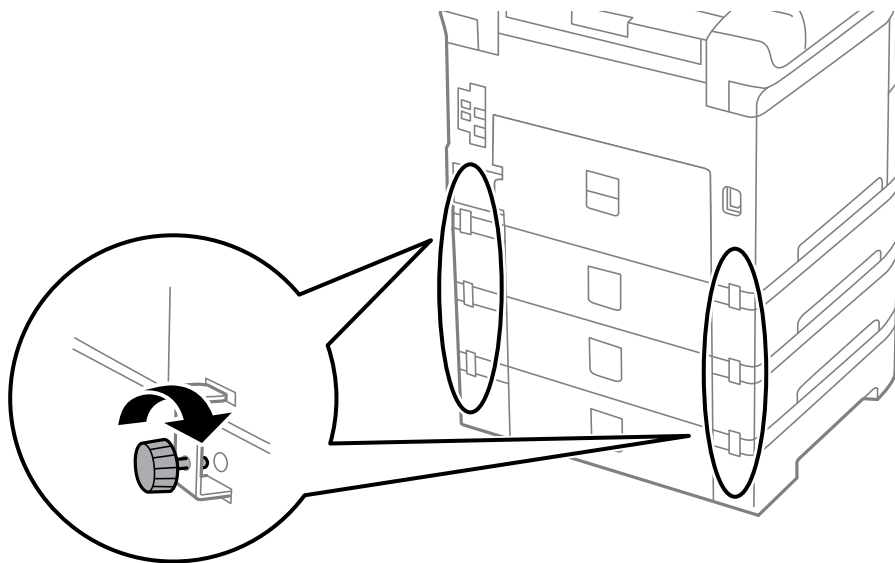

11. Į laikiklį įdėkite etiketę, ant kurios nurodytas į kasetę dedamo popieriaus formatas.

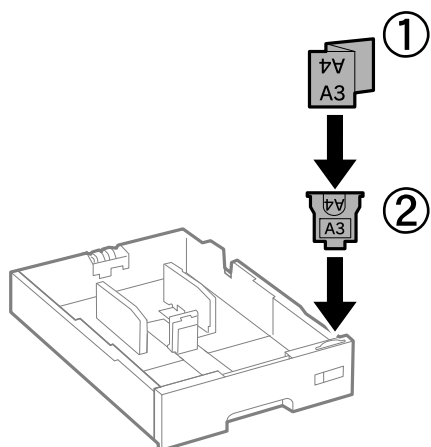

12. Įdėkite popieriaus kasetę.

13. Priklijuokite lipduką su kasetės numeriu.

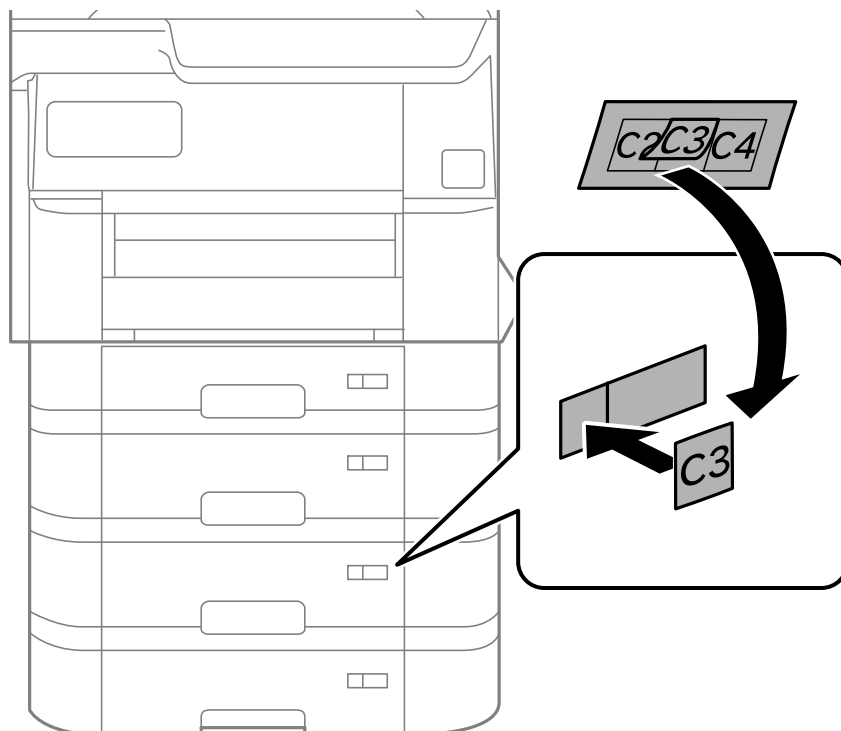

14. Įstatykite išvesties dėklą.

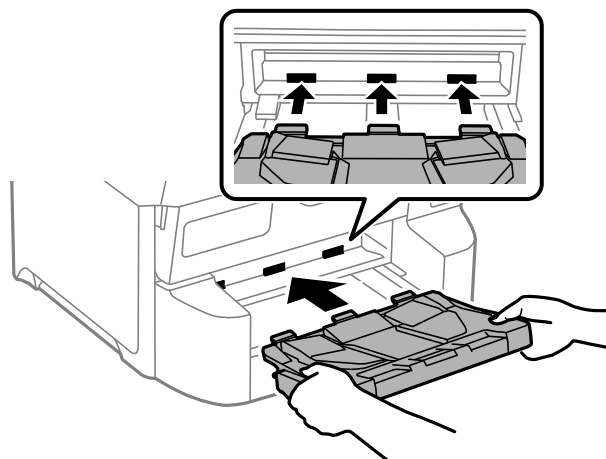

15. Vėl prijunkite maitinimo ir visus kitus kabelius ir prijunkite spausdintuvą prie maitinimo šaltinio.

16. Įjunkite spausdintuvą paspausdami .

17. Paspauskite mygtuką  ir patikrinkite, ar ekrane **Pop. Nustatymai** nurodytas papildomas popieriaus kasetės įrenginys.

Pastaba:

Išmontuodami papildomą popieriaus kasetės įrenginį, spausdintuvą išjunkite, atjunkite maitinimo laidą ir visus kabelius, tuomet atvirkštine tvarka atlikite montavimo veiksmus.

Tada nustatykite spausdintuvo tvarkyklę.

Susijusi informacija

- ➔ „Galimų papildomų elementų nustatymas” puslapyje 72
- ➔ „Pasirenkamųjų elementų kodai” puslapyje 389

Autentifikavimo prietaiso tvirtinimas

Kai naudojate autentifikavimo prietaisą kartu su autentifikavimo sistema, prie spausdintuvo prijunkite autentifikavimo įrenginį, pvz., IC kortelių skaitytuvą.

Autentifikavimo prietaiso prijungimas

Šiame skyriuje paaiškinama, kaip sumontuoti pasirenkamą autentifikavimo prietaiso stovą P2 ir autentifikavimo prietaisą. Naudodami toliau nurodytus priedus, pritvirtinkite autentifikavimo prietaiso stovą P2. Su šiuo modeliu nenaudojamos jokios kitos dalys.

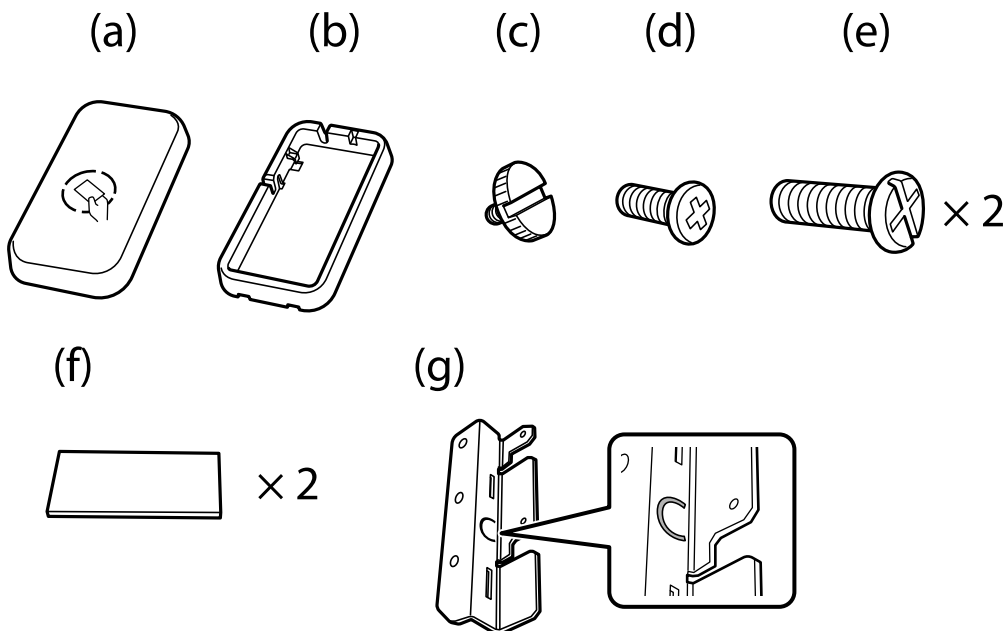

Pastaba:

- Autentifikavimo prietaisą galima naudoti kartu su autentifikavimo sistema.
- Prijunkite autentifikavimo prietaisą, kurio modelio numeris yra toks pats, kaip autentifikavimo kortelei patvirtinti naudoto autentifikavimo prietaiso numeris.

1. Nulupkite plombą, dengiančią spausdintuvo šone esančias varžtų skyles.

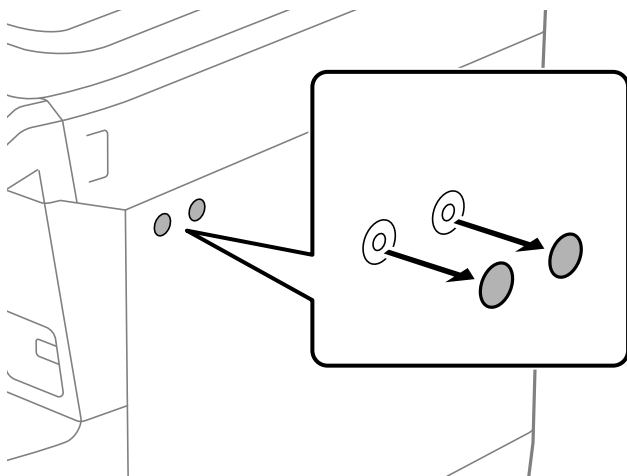

2. Naudodami „Phillips“ atsuktuvą, dviem varžtais (e) pritvirtinkite metalinę plokštelę (g).

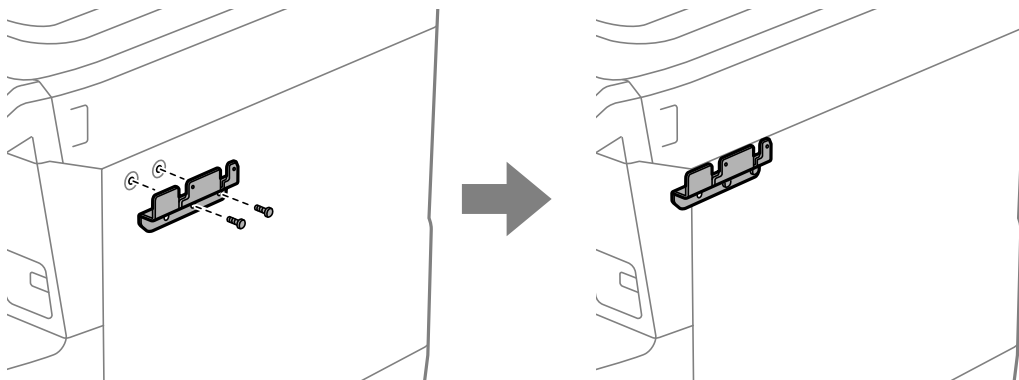

3. Apatinę autentifikavimo prietaiso stovo dalį (b) uždėkite ant metalinės plokštelės (g).

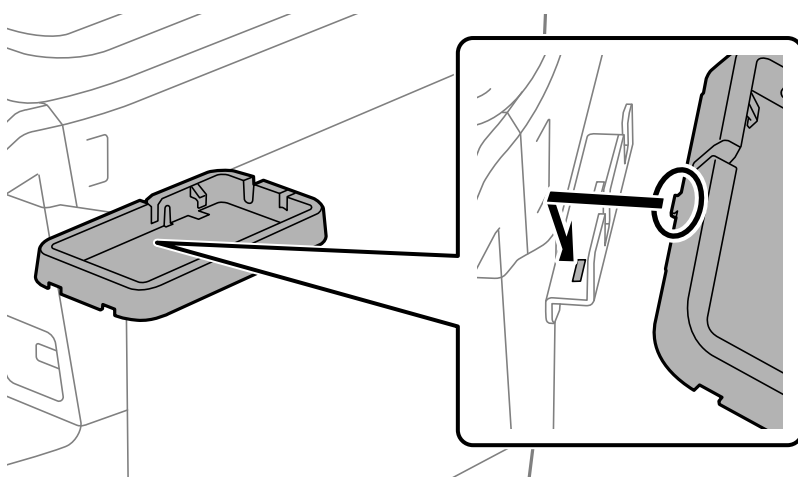

4. Pritvirtinkite autentiškumo patvirtinimo įrenginio stovo apatinę dalį (b) varžtais (c). Pasukite varžtą (c) ranka.

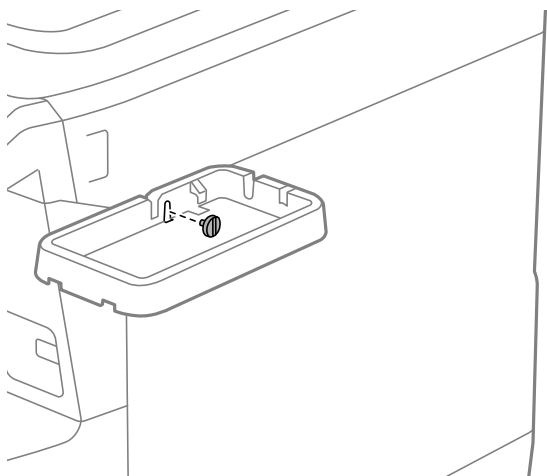

5. Viršutinę dalį (a) uždėkite ant autentifikavimo prietaiso stovo, kaip parodyta paveikslėlyje.

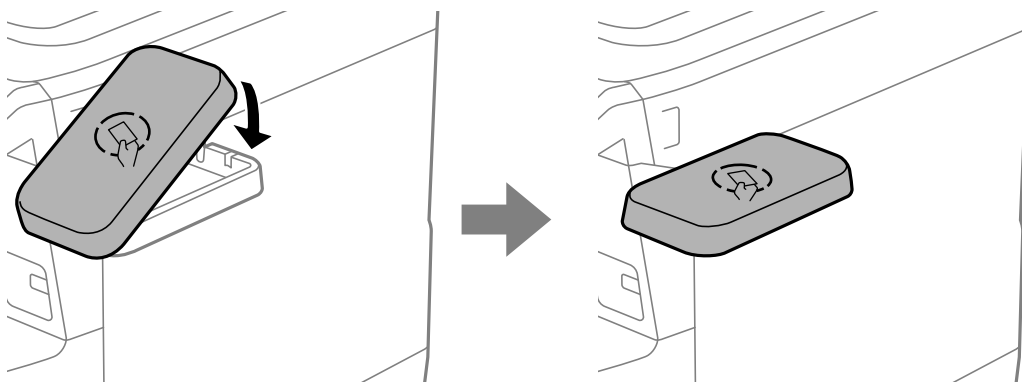

6. Kryptiniu atsuktuvu pritvirtinkite autentifikavimo įrenginio stovą varžtais (d).

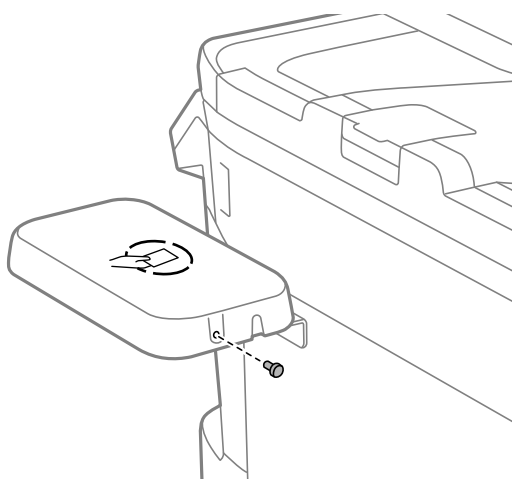

7. Pritvirtinkite autentifikavimo prietaisą prie stovo viršutinės dalies pateiktos dviem dvipusės juostos (f) gabalais.

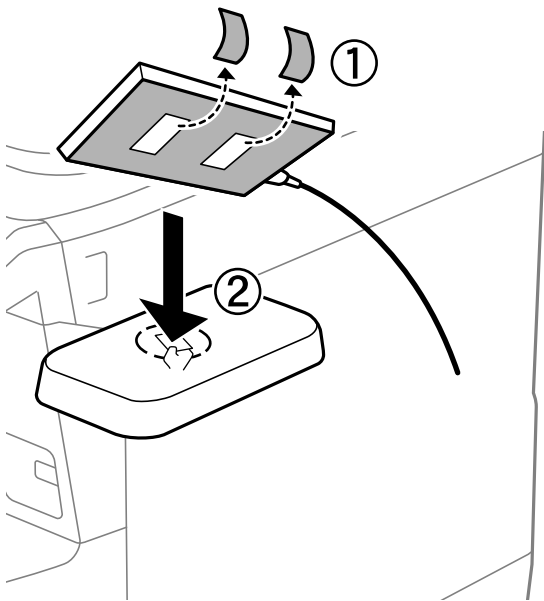

Pastaba:

Jei norite palikti autentifikavimo prietaisą stove, padėkite kažką storo (pvz., sulankstytą popierių) po autentifikavimo prietaisu, kad jį pakeltumėte. Tačiau nenaudokite metalinio objekto ar jokio kito daikto, kuris skleidžia elektromagnetines bangas.

Jei autentifikavimo prietaisas nebus pakeltas, autentifikavimo kortelės gali būti nuskaitytos dėl naudojimo aplinkos arba autentifikavimo prietaiso specifikacijų, pvz., ryšio atstumo specifikacijų.

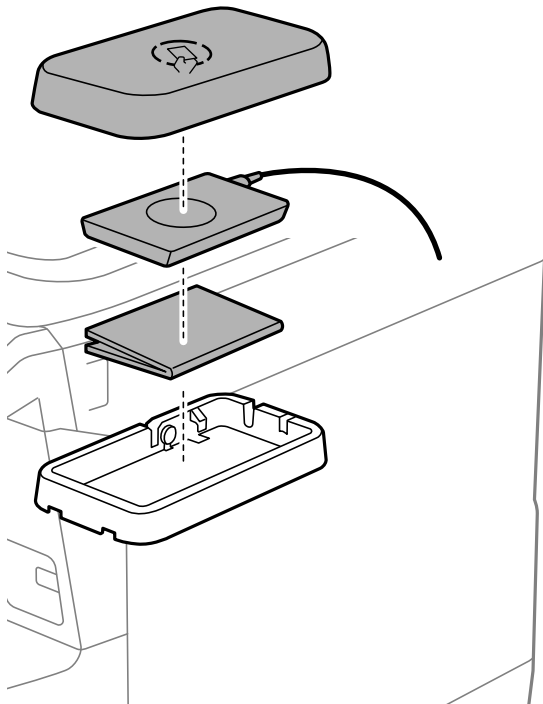

8. Nuimkite plombą nuo spausdintuvo techninės priežiūros prievado.

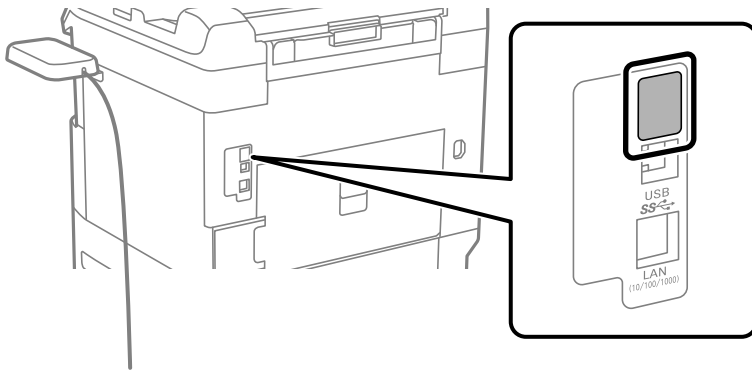

9. Prijunkite autentifikavimo įrenginio kabelį prie tarnybinio prievado.

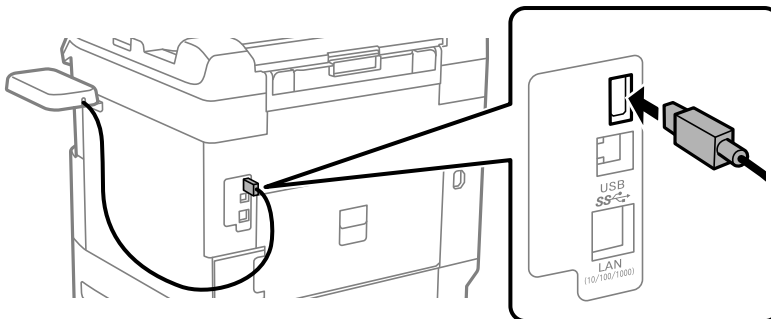

10. Nuimkite plombą, pritvirtinkite spaustuką, tada prijunkite kabelį, kaip parodyta toliau.

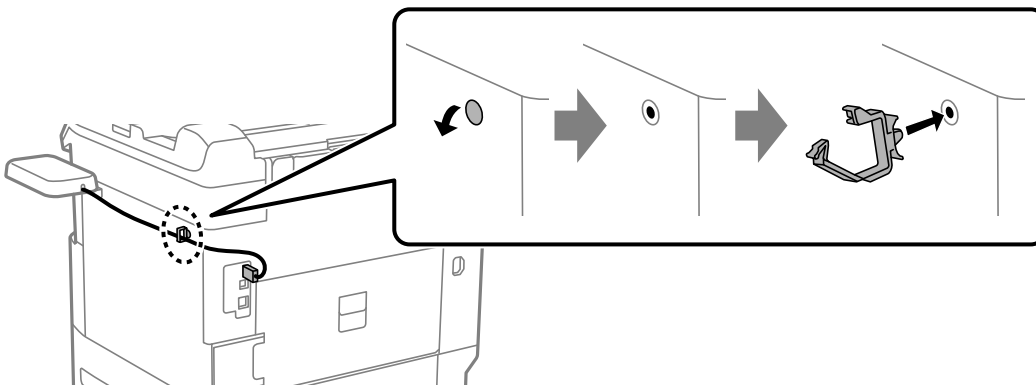

Autentifikavimo prietaiso ryšio būsenos patvirtinimas

Galite naudoti kelis metodus autentifikavimo prietaiso ryšio būsenai patvirtinti.

Spausdintuvo valdymo skydelis

Nuostatos > Autentifikavimo įrenginio būseną

Web Config

Galite patvirtinti bet kuriame iš toliau nurodytų meniu.

Status skirtukas > Product Status > Card Reader Status

Device Management skirtukas > **Card Reader** > **Check**

Autentifikavimo kortelės atpažinimo patvirtinimas

Naudodami Web Config galite patikrinti, ar autentifikavimo korteles galima atpažinti.

1. Įveskite naršyklėje spausdintuvo IP adresą, kad atvertumėte Web Config.
Iš kompiuterio, prijungto prie to paties tinklo, kaip ir spausdintuvas, įveskite spausdintuvo IP adresą.
Spausdintuvo IP adresą galite pasitikrinti šiame meniu:
Nuostatos > Bendrosios nuostatos > Tinklo nuostatos > Tinklo būseną > Laidinio LAN / „Wi-Fi“ būseną
2. Įveskite administratoriaus slaptažodį, kad prisijungtumėte kaip administratorius.
3. Pasirinkite toliau nurodyta tvarka.
Skirtukas **Device Management** > **Card Reader**
4. Autentifikavimo kortelę laikykite virš autentifikavimo prietaiso.
5. Spustelėkite **Check**.
Rezultatas rodomas ekrane.

Susijusi informacija

➔ [„Numatytoji administratoriaus slaptažodžio vertė” puslapyje 19](#)

Autentifikavimo prietaiso trikčių šalinimas

Nepavyksta nuskaityti autentifikavimo kortelės

Patikrinkite šiuos dalykus.

- Patikrinkite, ar autentifikavimo prietaisas tinkamai prijungtas prie spausdintuvo.
Autentifikavimo prietaisas turi būti prijungtas prie spausdintuvo techninės priežiūros jungties.
- Patikrinkite, ar autentifikavimo prietaisas ir autentifikavimo kortelė yra sertifikuoti.
Kreipkitės į pardavėją dėl informacijos apie palaikomus autentifikavimo prietaisus ir korteles.

Tinklo ryšio sukūrimas ir nuostatų parinkimas

Šiame skyriuje paaiškinta, kokias nuostatas reikia parinkti, kad spausdintuvą galėtų naudoti visi tinklo naudotojai.

Administratoriaus slaptažodžio keitimas

Spausdintuvui yra nustatytas administratoriaus slaptažodis. Mes rekomenduojame pakeisti šį pradinį slaptažodį, prieš pradėdant spausdintuvą naudoti.

Jei administratoriaus slaptažodį pamiršite, negalėsite pakeisti tų elementų nuostatas, kurie buvo užrakinti naudojant **Panel Lock**, ir tuomet dėl jų atrakinimo jums reikės kreiptis į techninės priežiūros tarnybą.

Susijusi informacija

- ➔ „Pastabos dėl administratoriaus slaptažodžio” puslapyje 18
- ➔ „Administratoriaus slaptažodžio keitimas iš valdymo skydelio” puslapyje 53
- ➔ „Administratoriaus slaptažodžio keitimas iš kompiuterio” puslapyje 53

Administratoriaus slaptažodžio keitimas iš valdymo skydelio

1. Spausdintuvo valdymo skydelyje pasirinkite **Nuostatos**.
2. Pasirinkite **Bendrosios nuostatos > Sistemos administravimas > Saugos nuostatos > Administratoriaus nuostatos > Administratoriaus slaptažodis > Keisti**.
3. Įveskite galiojantį slaptažodį.

Pastaba:

Numatytajį administratoriaus slaptažodį rasite toliau pateiktoje atitinkamoje informacijoje.

4. Vadovaukitės ekrane pateikiamais nurodymais, kaip nustatyti naują slaptažodį.

Pastaba:

Jei norite atkurti numatytajį administratoriaus slaptažodį, valdymo skydelyje pasirinkite šiuos meniu:

Bendrosios nuostatos > Sistemos administravimas > Saugos nuostatos > Administratoriaus nuostatos > Administratoriaus slaptažodis > Atkurti numatytuosius parametrus

Susijusi informacija

- ➔ „Numatytoji administratoriaus slaptažodžio vertė” puslapyje 19

Administratoriaus slaptažodžio keitimas iš kompiuterio

Administratoriaus slaptažodį galite nustatyti naudodami „Web Config“. Norint naudoti „Web Config“, spausdintuvą reikia prijungti prie tinklo. Jei spausdintuvas prie tinklo neprijungtas, eternetu kabeliu prijunkite tiesiai prie kompiuterio.

1. Įveskite naršyklėje spausdintuvo IP adresą, kad atvertumėte Web Config.
Iš kompiuterio, prijungto prie to paties tinklo, kaip ir spausdintuvas, įveskite spausdintuvo IP adresą.
Spausdintuvo IP adresą galite pasitikrinti šiame meniu:
Nuostatos > Bendrosios nuostatos > Tinklo nuostatos > Tinklo būseną > Laidinio LAN / „Wi-Fi“ būseną
2. Įveskite administratoriaus slaptažodį, kad prisijungtumėte kaip administratorius.
Pasirinkite **Log in**, įveskite administratoriaus slaptažodį ir spustelėkite **OK**.
3. Pasirinkite **Product Security-Change Administrator Password**.

4. **Current password** ir **New Password** įveskite slaptažodį ir patvirtinkite **Confirm New Password**. Įveskite naudotojo vardą, jei reikia.

Pastaba:

Numatytąjį administratoriaus slaptažodį rasite toliau pateiktoje atitinkamoje informacijoje.

5. Pasirinkite **OK**.

Pastaba:

Jei norite atkurti pradinę administratoriaus slaptažodį, pasirinkite **Restore Default Settings Change Administrator Password** lange.

Susijusi informacija

- ➔ [„Numatytoji administratoriaus slaptažodžio vertė” puslapyje 19](#)

Nuostatų apsaugojimas užrakinant valdymo skydelį

Kad prie tinklo prisijungę neįgaloti naudotojai negalėtų matyti ar keisti spausdintuvo ar tinklo nuostatų, administratoriai gali užrakinti valdymo skydelio meniu elementus, naudodami skydelio užrakto funkciją. Norint valdyti užrakinto meniu elementus, reikia prisijungti administratoriaus teisėmis.

Pastaba:

Slaptažodį galima pakeisti vėliau.

Susijusi informacija

- ➔ [„Valdymo skydelio nustatymas” puslapyje 469](#)

„Užrakto nuostata“ įjungimas iš valdymo skydelio

1. Spausdintuvo valdymo skydelyje pasirinkite **Nuostatos**.
2. Pasirinkite **Bendrosios nuostatos > Sistemos administravimas > Saugos nuostatos > Administratoriaus nuostatos**.
3. Pasirinkite **Įjungti** dalyje **Užrakto nuostata**.

Patikrinkite, ar pradžios ekrane rodoma .

Susijusi informacija

- ➔ [„Numatytoji administratoriaus slaptažodžio vertė” puslapyje 19](#)

„Užrakto nuostata“ įjungimas iš kompiuterio



1. Įveskite naršyklėje spausdintuvo IP adresą, kad atvertumėte Web Config.
Iš kompiuterio, prijungto prie to paties tinklo, kaip ir spausdintuvas, įveskite spausdintuvo IP adresą.
Spausdintuvo IP adresą galite pasitikrinti šiame meniu:
Nuostatos > Bendrosios nuostatos > Tinklo nuostatos > Tinklo būseną > Laidinio LAN / „Wi-Fi“ būseną

2. Įveskite slaptažodį, tada spustelėkite **OK**.
3. Pasirinkite toliau nurodyta tvarka.
Skirtukas **Device Management** > **Control Panel**
4. Skiltyje **Panel Lock** pasirinkite **ON**.
5. Spustelėkite **OK**.
6. Patikrinkite, ar spausdintuvo valdymo skydelio pradžios ekrane rodoma .

Susijusi informacija

- ➔ „Numatytoji administratoriaus slaptažodžio vertė” puslapyje 19
- ➔ „Spausdintuvo operacijų konfigūravimo programa (Web Config)” puslapyje 397

Prisijungimas prie spausdintuvo naudojant valdymo skydelį

1. Palieskite .
2. Įveskite administratoriaus slaptažodį ir palieskite **Gerai**.
 rodoma, kai vyksta autentifikavimas, tada galite valdyti užrakintus meniu elementus.
Palieskite , kad atsijungtumėte.

Pastaba:

Jei pasirinksite **Ijungti** skiltyje **Nuostatos** > **Bendrosios nuostatos** > **Pagrind. nuostatos** > **Baigėsi skirtasis operacijos laikas**, jus automatiškai atjungs, kai praeis nurodytas laikotarpis ir valdymo skydelis nebus naudojamas.

Spausdintuvo prijungimas prie tinklo

Spausdintuvą prie tinklo galima prijungti keliais būdais.

- Prijunkite naudodami išmanias nuostatas valdymo skydelyje.
- Prisijunkite naudodami diegimo programą.

Diegimo programą galite paleisti iš žiniatinklio svetainės arba iš programinės įrangos disko (modeliams, kurie tiekiami su programinės įrangos disku ir kuriems programinės įrangos diskas gali būti naudojamas).

Šiame skyriuje paaiškinama spausdintuvo prijungimo prie tinklo procedūra, naudojant spausdintuvo valdymo skydelį.

Prieš užmezgant tinklo ryšį

Norėdami prisijungti prie tinklo, iš anksto patikrinkite ryšio būdą ir ryšio nustatymo informaciją.

Informacijos apie ryšio nuostatas rinkimas

Paruoškite būtinų nustatymų informaciją, kad prisijungtumėte. Nurodytą informaciją patikrinkite iš anksto.

Padaliniai	Elementai	Pastaba
Įrenginio prijungimo būdas	<input type="checkbox"/> Eternetas <input type="checkbox"/> „Wi-Fi“	Nuspręskite, kaip prijungsite spausdintuvą prie tinklo. Laidiniam LAN jungiama prie LAN jungiklio. „Wi-Fi“ ryšiui jungiama prie prieigos taško tinklo (SSID).
LAN ryšio informacija	<input type="checkbox"/> IP adresas <input type="checkbox"/> Potinklio šablonas <input type="checkbox"/> Numatytasis šliuzas	Nuspręskite, kokį IP adresą priskirti spausdintuvui. Priskiriant IP adresą statiškai, reikalingos visos vertės. Priskiriant IP adresą dinamiškai naudojant DHCP funkciją, ši informacija nereikalinga, nes viskas nustatoma automatiškai.
„Wi-Fi“ ryšio informacija	<input type="checkbox"/> SSID <input type="checkbox"/> Slaptažodis	Tai yra SSID (tinklo pavadinimas) ir prieigos taško, prie kurio jungiasi spausdintuvas, slaptažodis. Jei nustatytas MAC adreso filtravimas, iš anksto užregistruokite spausdintuvo MAC adresą, kad užregistruotumėte spausdintuvą. Palaikomus standartus žr. toliau. „Wi-Fi“ specifikacijos“ puslapyje 445
DNS serverio informacija	<input type="checkbox"/> Pagrindinio DNS IP adresas <input type="checkbox"/> Antrinio DNS IP adresas	Tai reikalinga DNS serveriams nurodyti. Antrinis DNS nustatomas, kai sistema turi perteklinę konfigūraciją ir yra antrinis DNS serveris. Jei esate maža organizacija ir neketinate nustatyti DNS serverio, nustatykite maršruto parinktuvo IP adresą.
Tarpinio serverio informacija	<input type="checkbox"/> Tarpinio serverio pavadinimas	Nustatykite tai, kai jūsų tinklo aplinkoje tarpinis serveris naudojamas interneto prieigai iš intraneto ir naudojate funkciją, per kurią spausdintuvas tiesiogiai pasiekia internetą. Toliau nurodytoms funkcijoms spausdintuvas tiesiogiai jungiasi prie interneto. <ul style="list-style-type: none"> <input type="checkbox"/> „Epson Connect“ paslaugos <input type="checkbox"/> Kitų įmonių debesies paslaugos <input type="checkbox"/> Programinės aparatinės įrangos naujinimas
Prievado numerio informacija	<input type="checkbox"/> Paleistinas prevado numeris	Patikrinkite, kokį prevado numerį naudoja spausdintuvas ir kompiuteris, tada, jei reikia, išlaisvinkite užkardos užblokuotą prevado numerį. Žr. toliau apie spausdintuvo naudojamą prevado numerį. „Spausdintuvo prevado naudojimas“ puslapyje 443

IP adreso priskyrimas

IP adreso priskyrimo tipai yra tokie.

Statinis IP adresas:

Spausdintuvui (pagrindiniam kompiuteriui) rankiniu būdu priskirkite iš anksto nustatytą IP adresą.

Prisijungimo prie tinklo informaciją (potinklio šabloną, numatytąjį tinklų sietuvą, DNS serverį ir pan.) reikia nustatyti rankiniu būdu.

IP adresas nesikeičia net išjungus įrenginį, todėl tai naudinga norint valdyti įrenginius aplinkoje, kurioje negalite keisti IP adreso arba norite valdyti įrenginius, naudodami IP adresą. Rekomenduojame nustatymus spausdintuvui, serveriui ir pan., kuriais naudojasi daug kompiuterių. Be to, naudojant apsaugos funkcijas, pvz. „IPsec“ / IP filtravimą, priskirkite fiksuotą IP adresą, kad jis nesikeistų.

Automatinis priskyrimas, naudojant DHCP funkciją (dinaminis IP adresas):

Spausdintuvui (pagrindiniam kompiuteriui) automatiškai priskirkite IP adresą, naudodami DHCP serverio arba maršrutizatoriaus DHCP funkciją.

Prisijungimo prie tinklo informacija (potinklio šablonas, numatytasis tinklų sietuvas, DNS serveris ir pan.) nustatoma automatiškai, todėl galite lengvai prijungti įrenginį prie tinklo.

Prisijungiant iš naujo IP adresas gali pasikeisti, jei įrenginys arba maršrutizatorius išjungiamas arba priklausomai nuo DHCP serverio nustatymų.

Rekomenduojame valdyti įrenginius kitaip, nei IP adresu, ir užmegzti ryšį protokolais, galinčiais sekti IP adresus.

Pastaba:

Naudodami DHCP IP adreso rezervavimo funkciją, galite bet kada priskirti įrenginiams tuos pačius IP adresus.

DNS serveris ir tarpinis serveris

DNS serveris turi pagrindinio serverio pavadinimą, el. pašto adreso domeno pavadinimą ir pan., susietus su IP adreso informacija.

Ryšys neįmanomas, jei kitą šalį aprašo pagrindinio kompiuterio pavadinimas, domeno pavadinimas ir t. t., kai kompiuteris arba spausdintuvas naudoja IP ryšį.

Paprašo DNS serverio informacijos ir gauna kitos šalies IP adresą. Šis procesas vadinamas pavadinimo vertimu.

Taip kompiuteriai, spausdintuvai ir panašūs įrenginiai gali komunikuoti, naudodami IP adresą.

Pavadinimo vertimas yra būtinas, kad spausdintuvas komunikuotų, naudodamas el. pašto funkciją arba interneto ryšio funkciją.

Naudodami šias funkcijas, pasirinkite DNS serverio nustatymus.

Priskiriant IP adresą spausdintuvui su DHCP serverio arba maršrutizatoriaus DHCP funkcija, jis nustatomas automatiškai.

Tarpinis serveris yra ties tinklų sietuvu tarp tinklo ir interneto ir komunikuoja su kompiuteriu, spausdintuvu ir internetu (kitu serveriu) kiekvieno iš jų vardu. Kitas serveris komunikuoja tik su tarpiniu serveriu. Todėl negalima nuskaityti spausdintuvo informacijos, pvz. IP adreso ir prievado numerio, todėl saugumas padidinamas.

Jungiantis prie interneto per tarpinį serverį, spausdintuve sukonfigūruokite tarpinį serverį.

Jungimasis prie tinklo per valdymo skydelį

Prijunkite spausdintuvą prie tinklo naudodami spausdintuvo valdymo skydelį.

IP adreso priskyrimas

Nustatykite pagrindinius dalykus, tokius kaip **IP adresas**, **Potinklio šablonas**, **Numatytasis tinklų sietuvas**.

Šiame skyriuje paaiškinama, kaip nustatyti statinį IP adresą.

Jei norite sukonfigūruoti parametrus spausdintuve, kuriame įjungta Užrakto nuostata, turite prisijungti kaip administratorius.

Jei spausdintuvo ekrane rodoma , palieskite šią piktogramą ir prisijunkite kaip administratorius.

1. Įjunkite spausdintuvą.

2. Spausdintuvo valdymo skydelio pradžios lange pasirinkite **Nuostatos > Bendrosios nuostatos > Tinklo nuostatos**.

3. Pasirinkite **Išplėstinės > TCP/IP**.

4. Pasirinkite **Rankinis** funkcijai **Gauti IP adresą**.

Kai IP adresas nustatomas automatiškai, naudojant maršruto parinktuvo DHCP funkciją, pasirinkite **Automatiškai**. Tokiu atveju 5 ir 6 veiksmuose **IP adresas, Potinklio šablonas** ir **Numatytasis tinklų sietuvas** taip pat nustatomi automatiškai, todėl turite eiti į 7 veiksmą.

5. Įveskite IP adresą.

Patvirtinkite ankstesniame lange rodytą reikšmę.

6. Nustatykite **Potinklio šablonas** ir **Numatytasis tinklų sietuvas**.

Patvirtinkite ankstesniame lange rodytą reikšmę.



Svarbu:

Jeigu IP adresas, Potinklio šablonas ir Numatytasis tinklų sietuvas derinys yra neteisingas, Pradėti sąranką neveikia ir negalima tęsti nuostatų parinkimo. Patvirtinkite, kad nėra įvesties klaidos.

7. Įveskite pagrindinio DNS serverio IP adresą.

Patvirtinkite ankstesniame lange rodytą reikšmę.

Pasirinkę **Automatiškai** IP adreso priskyrimo nustatymams, galite pasirinkti DNS serverio nustatymus iš **Rankinis** arba **Automatiškai**. Jei negalite automatiškai gauti DNS serverio adreso, pasirinkite **Rankinis** ir įveskite DNS serverio adresą. Tada tiesiogiai įveskite antrinio DNS serverio adresą. Jei pasirinkote **Automatiškai**, pereikite prie 9 veiksmo.

8. Įveskite antrinio DNS serverio IP adresą.

Patvirtinkite ankstesniame lange rodytą reikšmę.

9. Palieskite **Pradėti sąranką**.

Susijusi informacija

➔ „Numatytoji administratoriaus slaptažodžio vertė“ puslapyje 19

Tarpinio serverio nustatymas

Nustatykite tarpinį serverį, jei įvykdytos abi toliau nurodytos sąlygos.

Tarpinis serveris yra sukurtas interneto ryšiui.

Naudojama funkcija, kuriai spausdintuvas tiesiogiai jungiasi prie interneto, pvz., paslauga „Epson Connect“ arba kitos bendrovės debesies paslaugos.

Jei norite sukonfigūruoti parametrus spausdintuve, kuriame įjungta Užrakto nuostata, turite prisijungti kaip administratorius.

Jei spausdintuvo ekrane rodoma , palieskite šią piktogramą ir prisijunkite kaip administratorius.

1. Pradžios ekrane pasirinkite **Nuostatos**.
Kai nustačius IP adresą konfigūruojami parametrai, rodomas langas **Išplėstinės**. Pereikite prie 3 žingsnio.
2. Pasirinkite **Bendrosios nuostatos > Tinklo nuostatos > Išplėstinės**.
3. Pasirinkite **Tarpinis serveris**.
4. Funkcijai **Naud.** pasirinkite nuostatą **Igaliootojo serverio nuostatos**.
5. Įveskite tarpinio serverio adresą IPv4 arba FQDN formatu.
Patvirtinkite ankstesniame lange rodytą reikšmę.
6. Įveskite tarpinio serverio prievado numerį.
Patvirtinkite ankstesniame lange rodytą reikšmę.
7. Palieskite **Pradėti sąranką**.

Jungimasis prie eterneto

Prijunkite spausdintuvą prie tinklo eternetu kabeliu ir patikrinkite ryšį.

Jei norite sukonfigūruoti parametrus spausdintuve, kuriame įjungta Užrakto nuostata, turite prisijungti kaip administratorius.

Jei spausdintuvo ekrane rodoma , palieskite šią piktogramą ir prisijunkite kaip administratorius.

1. Sujunkite spausdintuvą ir mazgą (LAN jungiklį) eternetu kabeliu.
2. Pradžios ekrane pasirinkite **Nuostatos**.
3. Pasirinkite **Bendrosios nuostatos > Tinklo nuostatos > Ryšio patikrinimas**.
Parodomas ryšio diagnostikos rezultatas. Patvirtinkite, kad ryšys yra teisingas.

Spausdintuvo prijungimas prie belaidžio tinklo („Wi-Fi“)

Spausdintuvą prie belaidžio LAN („Wi-Fi“) tinklo galima prijungti keliais būdais. Pasirinkite ryšio tipą, atitinkantį jūsų naudojimo aplinką ir sąlygas.

Jeigu žinote belaidžio maršrutizatoriaus informaciją, pvz. SSID ir slaptažodį, galite nustatymus atlikti rankiniu būdu.

Jeigu belaidis maršrutizatorius palaiko WPS, nustatymus galite atlikti naudodami sąrankos mygtukus.

Prijungę spausdintuvą prie tinklo prijunkite jį prie įrenginio, kurį norite naudoti (kompiuterio, išmaniojo įrenginio, planšetės ir pan.).

Susijusi informacija

- ➔ „Pastabos dėl „Wi-Fi“ 5 GHz ryšio naudojimo“ puslapyje 60
- ➔ „„Wi-Fi“ nustatymų parinkimas įvedant SSID ir slaptažodį“ puslapyje 60
- ➔ „„Wi-Fi“ nustatymų nustatymas per mygtukų sąranką (WPS)“ puslapyje 61
- ➔ „„Wi-Fi“ nustatymų nustatymas per PIN kodo sąranką (WPS)“ puslapyje 62

Pastabos dėl „Wi-Fi“ 5 GHz ryšio naudojimo

Šis spausdintuvas paprastai naudoja W52 (36ch) kanalą, kai jungiasi prie „Wi-Fi Direct“ (paprastojo prieigos taško). Kadangi belaidis LAN (Wi-Fi) ryšys parenkamas automatiškai, naudojamas kanalas gali skirtis, jei jis naudojamas tuo pačiu metu, kaip ir „Wi-Fi Direct“ ryšys. Duomenų siuntimas į spausdintuvą gali būti atidėtas, jei kanalai skirtingi. Jei netrukdo naudojimui,junkite prie SSID 2,4 GHz dažnių juostoje. 2,4 GHz juostoje naudojami kanalai atitiks.

Jei belaidį LAN nustatote 5 GHz dažnių juostoje, rekomenduojame atjungti „Wi-Fi Direct“.

„Wi-Fi“ nustatymų parinkimas įvedant SSID ir slaptažodį

„Wi-Fi“ tinklą galite nustatyti įvesdami informaciją, kuri reikalinga prisijungti prie belaidžio maršruto parinktuvo, spausdintuvo valdymo skyde. Norint nustatyti šiuo būdu, jums reikės belaidžio maršruto parinktuvo SSID ir slaptažodžio.

Jei norite sukongūruoti parametrus spausdintuve, kuriame įjungta Užrakto nuostata, turite prisijungti kaip administratorius.

Jei spausdintuvo ekrane rodoma , palieskite šią piktogramą ir prisijunkite kaip administratorius.

Pastaba:

Jei naudojate standartinius belaidžio maršruto parinktuvo parametrus, SSID ir slaptažodis yra etiketėje. Jei nežinote SSID ir slaptažodžio, susisiekite su asmeniu, kuris nustatė belaidį maršruto parinktuvą, arba žiūrėkite su belaidžiu maršruto parinktuvu pateikiamą dokumentaciją.

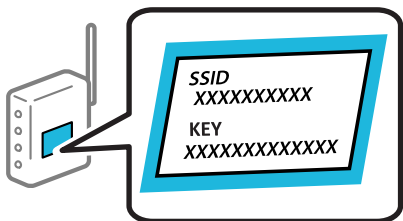

1. Pradžios ekrane palieskite .

2. Pasirinkite **Kelvedis**.

3. Palieskite **Pradėti sąranką**.

Jei tinklo ryšys jau nustatytas, rodoma išsami ryšio informacija. Palieskite **Pakeisti į „Wi-Fi“ ryšį**, arba **Keisti nuostatas**, norėdami pakeisti parametrus.

4. Pasirinkite **„Wi-Fi“ konfigūravimo vediklis**.

5. Vadovaukitės ekrane pateiktais nurodymais apie tai, kaip pasirinkti SSID, įveskite belaidžio ryšio kelvedžio slaptažodį bei pradėti sąranką.

Jei, baigę sąranką, norite patikrinti spausdintuvo tinklo ryšio būseną, žr. toliau pateiktą susijusios informacijos nuorodą.

Pastaba:

- Jei nežinote SSID, patikrinkite, ar jis parašytas belaidžio maršruto parinktuvo etiketėje. Jei naudojate standartinius belaidžio maršruto parinktuvo parametrus, naudokite etiketėje nurodytą SSID. Jei jokios informacijos rasti nepavyko, žr. su belaidžiu maršruto parinktuvu gautą dokumentaciją.
- Slaptažodyje skirkite didžiąsias ir mažąsias raides.
- Jei nežinote slaptažodžio, patikrinkite, ar jis nenurodytas belaidžio maršruto parinktuvo etiketėje. Etiketėje slaptažodis gali būti nurodytas kaip „Network Key“, „Wireless Password“ ir pan. Jei naudojate standartinius belaidžio maršruto parinktuvo parametrus, naudokite etiketėje nurodytą slaptažodį.

Susijusi informacija

- ➔ „Spausdintuvo tinklo ryšio būsenos tikrinimas (tinklo ryšio ataskaita)“ puslapyje 293
- ➔ „Tinklo ryšio ataskaitos spausdinimas“ puslapyje 62

„Wi-Fi“ nustatymų nustatymas per mygtukų sąranką (WPS)

Galite automatiškai nustatyti Wi-Fi tinklą paspausdami belaidžio ryšio maršruto parinktuvo mygtuką. Jeigu įvykdytos toliau nurodytos sąlygos, galite nustatyti vadovaudamiesi šiuo metodu.

Jei norite sukongigūruoti parametrus spausdintuve, kuriame įjungta Užrakto nuostata, turite prisijungti kaip administratorius.

Jei spausdintuvo ekrane rodoma , palieskite šią piktogramą ir prisijunkite kaip administratorius.

- Belaidis maršruto parinktuvas yra suderintas su WPS („Wi-Fi Protected Setup“).
- Esama Wi-Fi ryšio jungtis buvo sudaryta paspaudžiant belaidžio ryšio maršruto parinktuvo mygtuką.

Pastaba:

Jei nerandate mygtuko arba jei nustatote, naudodami programinę įrangą, žr. su belaidžio ryšio kelvedžiu pateikiamą dokumentaciją.

1. Pradžios ekrane palieskite .

2. Pasirinkite **Kelvedis**.

3. Palieskite **Pradėti sąranką**.

Jei tinklo ryšys jau nustatytas, rodoma išsami ryšio informacija. Palieskite **Pakeisti į „Wi-Fi“ ryšį**, arba **Keisti nuostatas**, norėdami pakeisti parametrus.

4. Pasirinkite **Mygtuko paspaudimo konfigūracija (WPS)**.

5. Vadovaukitės ekrane pateiktais nurodymais.

Jei, baigę sąranką, norite patikrinti spausdintuvo tinklo ryšio būseną, žr. toliau pateiktą susijusios informacijos nuorodą.

Pastaba:

Nepavykus prisijungti, iš naujo nustatykite belaidį maršruto parinktuvą, perkeltkite jį arčiau prie spausdintuvo ir bandykite vėl. Jei tai nepadeda, išspausdinkite tinklo ryšio ataskaitą ir peržiūrėkite sprendimą.

Susijusi informacija

- ➔ „Tinklo ryšio ataskaitos spausdinimas“ puslapyje 62

„Wi-Fi“ nustatymų nustatymas per PIN kodo sąranką (WPS)

Prie belaidžio maršruto parinktuvo galite automatiškai prisijungti naudodami PIN kodą. Šį būdą galite naudoti nustatymui, jei belaidžio ryšio maršruto parinktuvas turi WPS (belaidžio ryšio apsaugota sąranka). Kompiuteriu įveskite belaidžio ryšio maršruto parinktuvo PIN kodą.

Jei norite sukongūruoti parametrus spausdintuve, kuriame įjungta Užrakto nuostata, turite prisijungti kaip administratorius.

Jei spausdintuvo ekrane rodoma , palieskite šią piktogramą ir prisijunkite kaip administratorius.

1. Pradžios ekrane palieskite .

Pastaba:

Jei spausdintuvo ekrane rodoma , palieskite šią piktogramą ir prisijunkite kaip administratorius.

2. Pasirinkite **Kelvedis**.

3. Palieskite **Pradėti sąranką**.

Jei tinklo ryšys jau nustatytas, rodoma išsami ryšio informacija. Palieskite **Pakeisti į „Wi-Fi“ ryšį** arba **Keisti nuostatas**, norėdami pakeisti parametrus.

4. Pasirinkite **Kiti > PIN kodo nustatymas (WPS)**

5. Vadovaukitės ekrane pateiktais nurodymais.

Jei, baigę sąranką, norite patikrinti spausdintuvo tinklo ryšio būseną, žr. toliau pateiktą susijusios informacijos nuorodą.

Pastaba:

Išsamiau apie PIN kodo įvedimą žr. su belaidžio ryšio maršruto parinktuvu pateikiamą dokumentaciją.

Susijusi informacija

➔ [„Tinklo ryšio ataskaitos spausdinimas“ puslapyje 62](#)

Tinklo ryšio trikčių šalinimas

Tinklo ryšio ataskaitos spausdinimas

Galite atspausdinti tinklo ryšio ataskaitą, kad patikrintumėte ryšio tarp spausdintuvo ir belaidžio maršrutizatoriaus būseną.

Jei norite sukongūruoti parametrus spausdintuve, kuriame įjungta Užrakto nuostata, turite prisijungti kaip administratorius.

Jei spausdintuvo ekrane rodoma , palieskite šią piktogramą ir prisijunkite kaip administratorius.

1. Pradžios ekrane pasirinkite **Nuostatos**.

2. Pasirinkite **Bendrosios nuostatos > Tinklo nuostatos > Ryšio patikrinimas**.

Prasideda ryšio patikrinimas.

3. Kai ekrane rodomi diagnostikos rezultatai, vykdykite nurodymus.
Jei įvyko klaida, atspausdinkite ryšio ataskaitą ir laikykitės atspausdintų sprendimo būdų.

Susijusi informacija

- ➔ „Tinklo nuostatos” puslapyje 411
- ➔ „Tinklo ryšio ataskaitos pranešimai ir sprendimai” puslapyje 66

Negalima prisijungti prie tinklo

IP adresas nėra tinkamai priskirtas.

Jei spausdintuvui priskirtas IP adresas yra 169.254.XXX.XXX, o potinklio šablonas yra 255.255.0.0, gali būti, kad IP adresas priskirtas neteisingai.

Spausdintuvo valdymo skydelyje pasirinkite **Nuostatos > Bendrosios nuostatos > Tinklo nuostatos > Išplėstinės > TCP/IP** ir patikrinkite IP adresą bei spausdintuvui priskirtą potinklio šabloną.

Iš naujo įjunkite belaidį maršruto parinktuvą arba iš naujo nustatykite spausdintuvo tinklo nuostatas.

Jei spausdintuvo tinklo nuostatos neteisingos, sukonfigūruokite jas iš naujo pagal tinklo aplinką.

Susijusi informacija

- ➔ „Jungimasis prie tinklo per valdymo skydelį” puslapyje 57

Spausdintuvas prijungtas naudojant eternetą įrenginius, kurie palaiko IEEE 802.3az (efektyvaus energijos vartojimo eternetas).

Prijungus spausdintuvą prie eternetu naudojamus įrenginius, kuriuose palaikomas IEEE 802.3az (efektyvaus energijos vartojimo eternetas), priklausomai nuo jūsų naudojamo šakotuvo ar maršrutizatoriaus gali iškilti toliau nurodytų problemų.

- Ryšys tampa nestabilus, spausdintuvas pakartotinai įsijungia ir išsijungia.
- Nepavyksta prisijungti prie spausdintuvo.
- Sulėtėja ryšio sparta.

Atlikite toliau nurodytus veiksmus, kad išjungtumėte spausdintuvo IEEE 802.3az ir prisijungtumėte.

1. Atjunkite eternetu kabelį, kuriuo sujungtas kompiuteris ir spausdintuvas.
2. Kai įjungtas kompiuterio IEEE 802.3az, jį išjunkite.
Daugiau informacijos ieškokite su kompiuteriu pateikiamoje dokumentacijoje.
3. Eternetu kabeliu tiesiogiai prijunkite spausdintuvą prie kompiuterio.
4. Naudodamiesi spausdintuvu išspausdinkite tinklo ryšio ataskaitą.
[„Tinklo ryšio ataskaitos spausdinimas” puslapyje 62](#)
5. Išsiaiškinkite spausdintuvo IP adresą — jis nurodytas tinklo ryšio ataskaitoje.

6. Kompiuteryje atidarykite Web Config.
Paleiskite žiniatinklio naršyklę ir įveskite spausdintuvo IP adresą.
[„Spausdintuvo operacijų konfigūravimo programa \(Web Config\)” puslapyje 397](#)
7. Pasirinkite **Log in** ir įveskite administratoriaus slaptažodį.
8. Pasirinkite **Network > Wired LAN**.
9. Funkcijai **OFF** pasirinkite nuostatą **IEEE 802.3az**.
10. Spustelėkite **Next**.
11. Spustelėkite **OK**.
12. Atjunkite eterneto kabelį, kuriuo sujungtas kompiuteris ir spausdintuvas.
13. Jei 2 veiksmė išjungėte IEEE 802.3az kompiuteriui, įjunkite ją.
14. Prie kompiuterio ir spausdintuvo prijunkite atliekant 1 veiksmą atjungtus eterneto kabelius.
Jei problema vis tiek išlieka, problemą gali būti kalti kiti įrenginiai, bet ne spausdintuvas.

Kažkas nutiko tinklo įrenginiams, skirtiems „Wi-Fi“ ryšiui.

Pabandykite toliau nurodytas priemones, jei galite iš naujo nustatyti LAN maršruto parinktuvą jo aplinkoje.

Išjunkite įrenginius, kuriuos norite prijungti prie tinklo. Palaukite apie 10 sekundžių, tada įjunkite įrenginius tokia tvarka: belaidį kelvedių, kompiuterį arba mobiliuosius įrenginius, tada spausdintuvą. Perkelkite spausdintuvą ir kompiuterį arba mobiliuosius įrenginius arčiau belaidžio kelvedžio, kad būtų lengviau palaikyti radijo bangų ryšį, tada dar kartą pabandykite atlikti tinklo nustatymus.

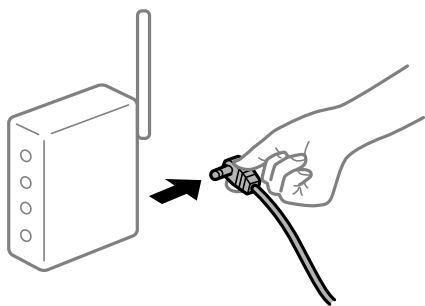

Įrenginiai negali gauti signalų iš belaidžio ryšio maršruto parinktuvo, nes jie yra per toli vienas nuo kito.

Pabandykite toliau nurodytas priemones, jei galite perkelti įrenginius jų įrengimo aplinkoje.

Perkėlę kompiuterį arba išmanųjį įrenginį bei spausdintuvą arčiau belaidžio ryšio maršruto parinktuvo, išjunkite belaidžio ryšio maršruto parinktuvą, tuomet jį vėl įjunkite.

Keičiant belaidžio ryšio maršruto parinktuvą nuostatos neatitinka naujojo maršruto parinktuvo.

Dar kartą parinkite ryšio nuostatas, kad jos atitiktų naująjį belaidžio ryšio maršruto parinktuvą.

Susijusi informacija

➔ „Jungimasis prie tinklo per valdymo skydelį“ puslapyje 57

SSID, prijungti iš kompiuterio arba mobiliųjų įrenginių ir kompiuterio, skiriasi.

Kai vienu metu naudojate kelis belaidžio ryšio maršruto parinktuvus arba kai belaidžio ryšio maršruto parinktuvas turi kelis SSID arba įrenginius, prijungtus prie skirtingų SSID, jums nepavyks prisijungti prie belaidžio ryšio maršruto parinktuvo.

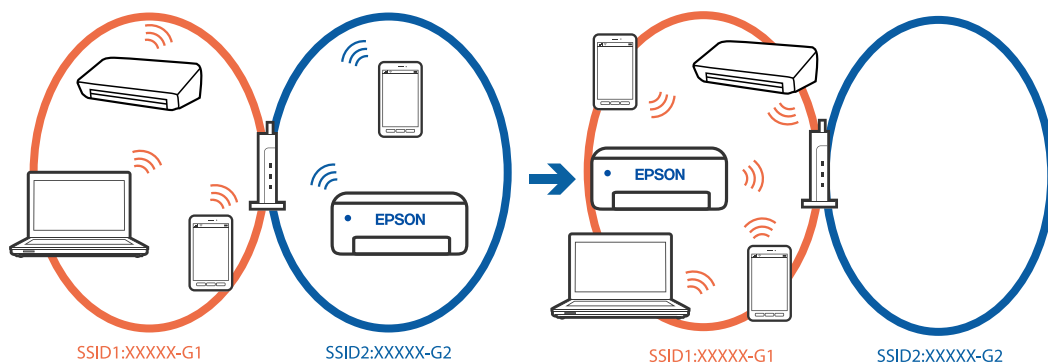

Prijunkite kompiuterį arba mobiliuosius įrenginius prie to paties SSID kaip ir spausdintuvą.

- SSID, prie kurio prijungtas spausdintuvą, patikrinkite atspausdindami tinklo ryšio patikrinimo ataskaitą.
- Visuose kompiuteriuose ir mobiliuosiuose įrenginiuose, kuriuos norite prijungti prie spausdintuvo, patikrinkite „Wi-Fi“ arba tinklo, prie kurio esate prisijungę, pavadinimą.
- Jei spausdintuvą ir kompiuteris arba mobilieji įrenginiai prijungti prie skirtingų tinklų, iš naujo prijunkite įrenginį prie SSID, prie kurio prijungtas spausdintuvą.

Belaidžio ryšio maršruto parinkikliui galima parinkti privatumo skyrikį.

Dauguma belaidžių maršruto parinkiklių turi atskirtuvo funkciją, kuri blokuoja ryšį tarp įrenginių su tuo pačiu SSID. Jei tarp spausdintuvo ir kompiuterio ar mobiliųjų įrenginių nepavyksta užmegzti ryšio, net jei jie prijungti prie to paties tinklo, belaidžiame kelvediuje išjunkite skirtuvo funkciją. Daugiau informacijos ieškokite su belaidžiu maršrutizatoriumi pateikiamame vadove.

Tinklo ryšio ataskaitos pranešimai ir sprendimai

Patikrinkite tinklo ryšio ataskaitos pranešimus, klaidų kodus ir vadovaukitės sprendimais.

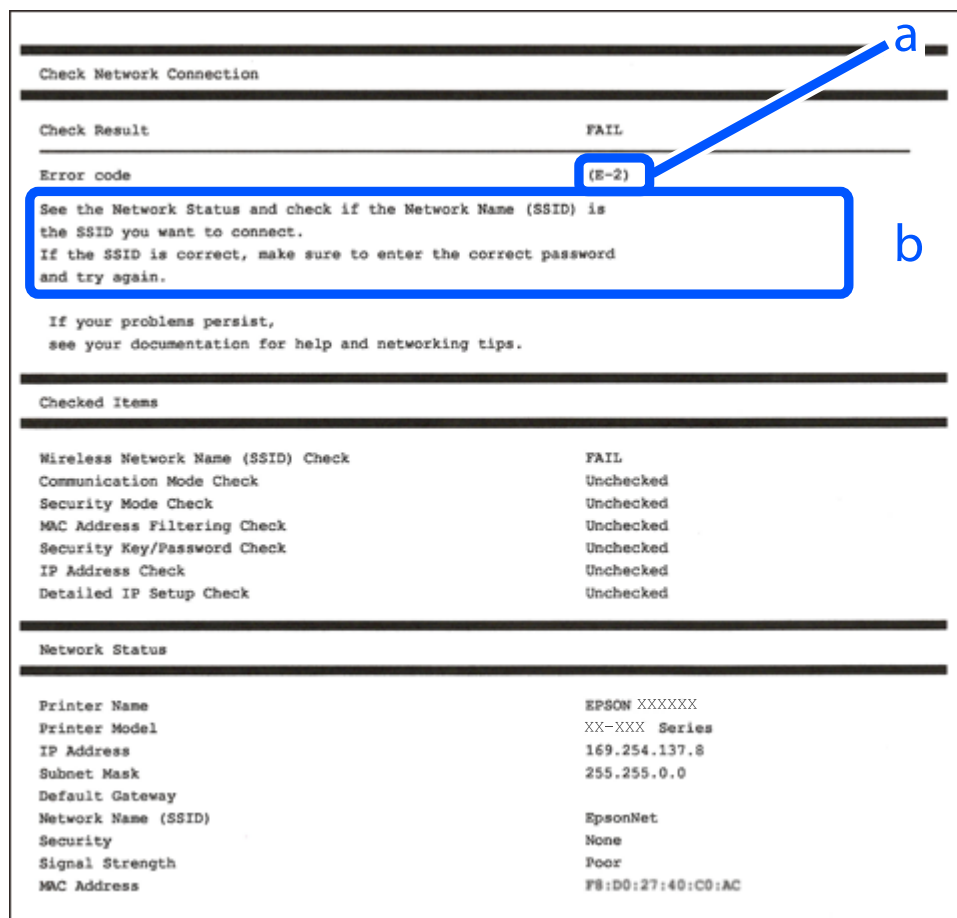

a. Klaidos kodas

b. Pranešimai tinklo aplinkoje

Susijusi informacija

- ➔ „E-1” puslapyje 67
- ➔ „E-2, E-3, E-7” puslapyje 67
- ➔ „E-5” puslapyje 68
- ➔ „E-6” puslapyje 68
- ➔ „E-8” puslapyje 68
- ➔ „E-9” puslapyje 69
- ➔ „E-10” puslapyje 69
- ➔ „E-11” puslapyje 70
- ➔ „E-12” puslapyje 70
- ➔ „E-13” puslapyje 71
- ➔ „Pranešimas tinklo aplinkoje” puslapyje 71

E-1

Sprendimai:

- Įsitikinkite, kad prie spausdintuvo ir koncentratoriaus ar kitų tinklo įrenginių patikimai prijungtas eterneto laidas.
- Įsitikinkite, kad koncentratorius ar kitas tinklo įrenginys yra įjungtas.
- Jeigu spausdintuvą norite prijungti naudodami „Wi-Fi“ ryšį, dar kartą nustatykite spausdintuvo „Wi-Fi“ nustatymus, nes jie yra išjungti.

E-2, E-3, E-7

Sprendimai:

- Įsitikinkite, kad belaidis kelvedis yra įjungtas.
- Įsitikinkite, kad kompiuteris arba įrenginys yra teisingai prijungtas prie belaidžio kelvedžio.
- Išjunkite belaidį kelvedį. Palaukite maždaug 10 sekundžių, tada įjunkite.
- Padėkite spausdintuvą arčiau belaidžio kelvedžio ir pašalinkite tarp jų esančias kliūtis.
- Jei SSID įvedėte rankiniu būdu, patikrinkite, ar jis teisingas. Patikrinkite SSID tinklo ryšio ataskaitos dalyje **Network Status**.
- Jei belaidžiame kelvedyje yra keli SSID, pasirinkite rodomą SSID. Jei SSID naudoja netinkamą dažnį, spausdintuvą jo nerodo.
- Jei tinklo ryšio užmezgimą atliekate naudodami sąrankos mygtukus, įsitikinkite, kad belaidis kelvedis palaiko WPS. Negalite naudoti sąrankos mygtukų, jei belaidis kelvedis nepalaiko WPS.
- Įsitikinkite, kad žinote SSID ir slaptažodį prieš jungdamiesi prie belaidžio kelvedžio. Jei naudojate standartinius belaidžio kelvedžio parametrus, SSID ir slaptažodis yra ant belaidžio kelvedžio etiketės. Jei nežinote savo SSID ir slaptažodžio, susisieki su asmeniu, kuris nustatė belaidį maršruto parinktuvą, arba žiūrėkite su belaidžiu maršruto parinktuvu pateikiamą dokumentaciją.
- Jei jungiatės prie SSID, sugeneruoto iš susieto mobiliojo įrenginio, patikrinkite SSID ir slaptažodį kartu su mobiliuoju įrenginiu pateiktuose dokumentuose.
- Jei „Wi-Fi“ ryšys staiga nutrūksta, patikrinkite, ar netaikomos toliau pateiktos sąlygos. Jei taikoma bent viena sąlyga, iš naujo nustatykite tinklo nustatymus, atsisiųsdami ir paleisdami programinę įrangą iš šio tinklalapio.
<https://epson.sn> > **Sąranka**
 - Naudojant mygtukų sąranką prie tinklo buvo prijungtas kitas išmanusis įrenginys.
 - „Wi-Fi“ tinklo sąranka buvo atlikta naudojant bet kurią kitą metodą nei sąranka mygtukais.

Susijusi informacija

- ➔ „Nuostatų parinkimas prisijungimui prie kompiuterio“ puslapyje 293
- ➔ „Spausdintuvo prijungimas prie belaidžio tinklo („Wi-Fi“)" puslapyje 59

E-5

Sprendimai:

Įsitikinkite, kad belaidžio ryšio maršruto parinktuvo apsaugos tipas yra nustatytas į vieną iš toliau nurodytų. Priešingu atveju pakeiskite belaidžio ryšio maršruto parinktuvo apsaugos tipą ir iš naujo nustatykite spausdintuvo tinklo nuostatas.

- WEP-64 bitų (40 bitai)
- WEP-128 bitų (104 bitai)
- WPA PSK (TKIP / AES)*
- WPA2 PSK (TKIP / AES)*
- WPA3-SAE (AES)
- „WPA2-Enterprise“
- „WPA3-Enterprise“

* WPA PSK taip pat žinomas kaip „WPA Personal“. WPA2 PSK taip pat žinomas kaip „WPA2 Personal“.

E-6

Sprendimai:

- Patikrinkite, ar išjungtas MAC adreso filtravimas. Jei jis įjungtas, užregistruokite spausdintuvo MAC adresą, kad jis nebūtų filtruojamas. Daugiau informacijos ieškokite su belaidžiu kelvede pateikiamuose dokumentuose. Galite patikrinti spausdintuvo MAC adresą tinklo ryšio ataskaitos dalyje **Network Status**.
- Jei jūsų belaidžio ryšio kelvedė naudoja bendrą autentifikavimą su WEP apsauga, įsitikinkite, kad autentifikavimo raktas ir indeksas yra teisingi.
- Jeigu prijungtų prietaisų skaičius belaidžio ryšio kelvedėje yra mažesnis nei jūsų norimų prijungti tinklo įrenginių skaičius, belaidžio ryšio kelvedėje atlikite nustatymus, kad padidintumėte prijungiamų prietaisų skaičių. Kaip atlikti nustatymus, žiūrėkite su belaidžio ryšio kelvede pateikiamoje dokumentacijoje.
- Išjunkite belaidį kelvedį. Palaukite maždaug 10 sekundžių, tada įjunkite.
- Dar kartą atlikite spausdintuvo nustatymus.

Susijusi informacija

➔ [„Nuostatų parinkimas prisijungimui prie kompiuterio“ puslapyje 293](#)

E-8

Sprendimai:

- Jei įjungtas belaidžio kelvedžio DHCP, spausdintuvo TCP/IP parametruose nustatykite „Automatinis“.
- Jei spausdintuvo funkcijai „Gauti IP adresą“ nustatytas parametras „Rankiniu būdu“, tai Jūsų rankiniu būdu nustatytas IP adresas bus nepasiekiamas (pavyzdžiui: 0.0.0.0). Spausdintuvo valdymo skydelyje nustatykite teisingą IP adresą.
- Išjunkite belaidį kelvedį. Palaukite maždaug 10 sekundžių, tada įjunkite.
- Dar kartą nustatykite spausdintuvo tinklo parametrus.

Susijusi informacija

➔ „IP adreso priskyrimas” puslapyje 57

E-9

Sprendimai:

Patikrinkite šiuos duomenis.

- Įrenginiai įjungti.
- Internetą ir kitus kompiuterius arba tinklo įrenginius tame pačiame tinkle galite pasiekti iš įrenginių, kuriuos norite sujungti su spausdintuvu.

Jei patikrinote šiuos duomenis ir vis tiek negalite prijungti spausdintuvo arba tinklo įrenginių, atlikite toliau nurodytus veiksmus.

- Išjunkite belaidį kelvedį. Palaukite maždaug 10 sekundžių, tada įjunkite jį.
- Kompiuterio, naudojančio tą patį tinklą kaip ir spausdintuvą, tinklo parametrus nustatykite naudodami diegimo programą. Ją galite atsisiųsti iš šios interneto svetainės.

<https://epson.sn> > Sąranka

Jei problema išlieka, patikrinkite spausdintuvo IP adresą, nurodytą tinklo ryšio ataskaitoje, ir kreipkitės į kelvedžio gamintoją.

Susijusi informacija

➔ „Nuostatų parinkimas prisijungimui prie kompiuterio” puslapyje 293

E-10

Sprendimai:

Patikrinkite šiuos dalykus.

- Įjungti kiti tinklo įrenginiai.
- Jei nustatėte rankinį spausdintuvo IP adreso gavimo būdą: tinklo adresai (IP adresas, potinklio šablonas ir numatytasis šliuzas) yra teisingi.

Jei tinklo adresai neteisingi, nustatykite juos iš naujo. Galite patikrinti IP adresą, potinklio šabloną ir numatytąjį šliuzą tinklo ryšio ataskaitos dalyje **Network Status**.

Jei patvirtinus pirmiau nurodytus veiksmus vis tiek nepavyksta prijungti spausdintuvo ir tinklo įrenginių, pabandykite atlikti toliau nurodytus veiksmus.

- Išjunkite belaidį kelvedį. Palaukite maždaug 10 sekundžių, tada įjunkite.
- Naudodami diegimo programą atlikite tinklo parametrus kompiuteryje, kuris yra tame pačiame tinkle kaip ir spausdintuvą. Ją galite atsisiųsti iš toliau nurodytos svetainės.

<https://epson.sn> > Sąranka

Susijusi informacija

➔ „IP adreso priskyrimas” puslapyje 57

E-11

Sprendimai:

Patikrinkite šiuos dalykus.

- Numatytasis vartų adresas yra teisingas, jei spausdintuvo TCP/IP sąrankos nustatymą nustatėte į rankinį.
- Įrenginys, kuris yra nustatytas kaip numatytieji vartai, yra įjungtas.

Nustatykite teisingą numatytojo šliuzo adresą. Numatytojo šliuzo adresą galite patikrinti tinklo ryšio ataskaitos dalyje **Network Status**.

Jei patvirtinus pirmiau nurodytus veiksmus vis tiek nepavyksta prijungti spausdintuvo ir tinklo įrenginių, pabandykite atlikti toliau nurodytus veiksmus.

- Išjunkite belaidį kelvedį. Palaukite maždaug 10 sekundžių, tada įjunkite.
- Naudodami diegimo programą atlikite tinklo parametrus kompiuteryje, kuris yra tame pačiame tinkle kaip ir spausdintuvas. Ją galite atsisiųsti iš toliau nurodytos svetainės.

<https://epson.sn> > Sąranka

Susijusi informacija

➔ „IP adreso priskyrimas” puslapyje 57

E-12

Sprendimai:

Patikrinkite šiuos dalykus.

- Įjungti kiti tinklo įrenginiai.
- Rankiniu būdu nustatyti tinklo adresai (IP adresas, potinklio šablonas ir numatytasis šliuzas) yra teisingi.
- Kitų įrenginių tinklo adresai (potinklio šablonas ir numatytasis šliuzas) yra tie patys.
- IP adresas nekonfliktuoja su kitais įrenginiais.

Jei spausdintuvas ir tinklo įrenginiai vis tiek nesujungiami, patvirtinus anksčiau pateiktus punktus, išbandykite toliau pateiktus veiksmus.

- Išjunkite belaidį kelvedį. Palaukite maždaug 10 sekundžių, tada įjunkite.
- Dar kartą pasirinkite tinklo nustatymus, naudodami diegimo programą. Ją galite atsisiųsti iš toliau nurodytos svetainės.

<https://epson.sn> > Sąranka

- WEP naudojančiame belaidyje kelvedyje galite užregistruoti kelis slaptažodžius. Užregistravus kelis slaptažodžius patikrinkite, ar spausdintuve nustatytas pirmas užregistruotas slaptažodis.

Susijusi informacija

➔ „IP adreso priskyrimas” puslapyje 57

➔ „Nuostatų parinkimas prisijungimui prie kompiuterio” puslapyje 293

E-13

Sprendimai:

Patikrinkite šiuos dalykus.

- Tinklo įrenginiai, pvz., belaidis kelvedis, koncentratorius ir kelvedis, yra įjungti.
- Tinklo įrenginių TCP/IP sąranka nebuvo atlikta rankiniu būdu. (Jei spausdintuvo TCP/IP sąranka yra nustatoma automatiškai, o kitų įrenginių TCP/IP sąranka yra atliekama rankiniu būdu, spausdintuvo tinklas gali skirtis nuo kitų įrenginių tinklo.)

Jei problema išlieka, išbandykite šiuos veiksmus.

- Išjunkite belaidį kelvedį. Palaukite maždaug 10 sekundžių, tada įjunkite.
- Naudodami diegimo programą atlikite tinklo parametrus kompiuteryje, kuris yra tame pačiame tinkle kaip ir spausdintuvas. Ją galite atsisiųsti iš toliau nurodytos svetainės.
<https://epson.sn> > **Sąranka**
- WEP naudojančiame belaidyje kelvedyje galite užregistruoti kelis slaptažodžius. Užregistravus kelis slaptažodžius patikrinkite, ar spausdintuve nustatytas pirmas užregistruotas slaptažodis.

Susijusi informacija

- ➔ „IP adreso priskyrimas” puslapyje 57
- ➔ „Nuostatų parinkimas prisijungimui prie kompiuterio” puslapyje 293

Pranešimas tinklo aplinkoje

Pranešimas	Sprendimas
The Wi-Fi environment needs to be improved. Turn the wireless router off and then turn it on. If the connection does not improve, see the documentation for the wireless router.	Perkėlę spausdintuvą arčiau belaidžio maršrutizatoriaus ir pašalinę bet kokias kliūtis tarp šių įrenginių, išjunkite belaidį maršrutizatorių. Palaukite maždaug 10 sekundžių, tada įjunkite. Jei vis dar nepavyksta prisijungti, vadovaukitės prie belaidžio maršrutizatoriaus pridėtais dokumentais.
*No more devices can be connected. Disconnect one of the connected devices if you want to add another one.	Kompiuterį ir išmaniuosius įrenginius, kurios galima prijungti tuo pat metu, galima visiškai prijungti naudojant „Wi-Fi Direct” (paprastojo prieigos taško) ryšį. Norėdami pridėti dar vieną kompiuterį ar išmanųjį įrenginį, pirmiausiai atjunkite vieną iš prijungtų įrenginių arba pirmiausia prijunkite įrenginį prie kito tinklo. Kiek belaidžių įrenginių tuo pat metu galima prijungti ir prijungtų įrenginių skaičių galite pamatyti tinklo būsenos lape arba spausdintuvo valdymo skydelyje.
The same SSID as Wi-Fi Direct exists in the environment. Change the Wi-Fi Direct SSID if you cannot connect a mobile device to the printer.	Spausdintuvo valdymo skydelyje eikite į „Wi-Fi Direct” sąrankos ekraną ir pasirinkite meniu, skirtą keisti nuostatą. Tinklo pavadinimą galite keisti nuo DIRECT-XX-. Įveskite ne daugiau kaip 22 simbolius.

Susijusi informacija

- ➔ „Spausdinimo būsenos lapas:” puslapyje 413

Spausdintuvo paruošimas ir nustatymas atsižvelgiant į naudojimą

Galimų papildomų elementų nustatymas

Jei spausdindami iš kompiuterio norite naudoti papildomą popieriaus šaltinį, turite atitinkamai nustatyti spausdintuvo tvarkyklę.

Galimų papildomų elementų nustatymas — Windows

Pastaba:

Prisijunkite prie kompiuterio administratoriaus teisėmis.

1. Atidarykite spausdintuvo ypatybių skirtuką **Pasirinktiniai nustatymai**.

Windows 11

Spustelėkite pradžios mygtuką, tada pasirinkite **Parametrai > „Bluetooth“ ir įrenginiai > Spausdintuvai ir skaitytuvai**. Pasirinkite spausdintuvą > **Spausdinimo ypatybės**, tada spustelėkite skirtuką **Pasirinktiniai nustatymai**.

Windows 10/Windows Server 2022/Windows Server 2019/Windows Server 2016

Spustelėkite pradžios mygtuką ir skyriuje **Aparatūra ir garsas** pasirinkite **„Windows“ sistema > Valdymo skydelis > Peržiūrėti įrenginius ir spausdintuvus**. Dešiniu ju pelės klavišu spustelėkite spausdintuvo pavadinimą arba paspauskite jį ir neatleisdami pasirinkite **Spausdintuvo ypatybės**, o tada spustelėkite skirtuką **Pasirinktiniai nustatymai**.

Windows 8.1/Windows 8/Windows Server 2012 R2/Windows Server 2012

Dalyje **Aparatūra ir garsas** pasirinkite **Darbalaukis > Parametrai > Valdymo skydelis > Peržiūrėti įrenginius ir spausdintuvus**. Dešiniu ju pelės klavišu spustelėkite spausdintuvo pavadinimą arba paspauskite jį ir neatleisdami pasirinkite **Spausdintuvo ypatybės**, o tada spustelėkite skirtuką **Pasirinktiniai nustatymai**.

Windows 7/Windows Server 2008 R2

Spustelėkite pradžios mygtuką ir pasirinkite **Valdymo skydas > Aparatūra ir garsas > Skaitytuvas ir fotoaparatai** ir patikrinkite, ar rodomas spausdintuvo pavadinimas. Dešiniu ju pelės klavišu spustelėkite spausdintuvo pavadinimą, pasirinkite **Spausdintuvo ypatybės**, o tada spustelėkite **Pasirinktiniai nustatymai**.

Windows Server 2008

Spustelėkite pradžios mygtuką ir dalyje **Aparatūra ir garsas** pasirinkite **Valdymo skydas > Spausdintuvai**. Dešiniu ju pelės klavišu spustelėkite spausdintuvo pavadinimą, pasirinkite **Ypatybės**, o tada spustelėkite skirtuką **Pasirinktiniai nustatymai**.

2. Pasirinkite **Gauti iš spausdintuvo** ir spustelėkite **Gauti**.

3. Spustelėkite **Gerai**.

Galimų papildomų elementų nustatymas — Windows PostScript

Pastaba:

Prisijunkite prie kompiuterio administratoriaus teisėmis.

1. Atidarykite spausdintuvo ypatybių skirtuką **Įrenginio parametrai**.

Windows 11

Spustelėkite pradžios mygtuką, tada pasirinkite **Parametrai** > „Bluetooth“ ir įrenginiai > **Spausdintuvai ir skaitytuvai**. Pasirinkite spausdintuvą > **Spausdinimo ypatybės**, tada spustelėkite skirtuką **Įrenginio nuostatos**.

Windows 10/Windows Server 2022/Windows Server 2019/Windows Server 2016

Spustelėkite pradžios mygtuką ir skyriuje **Aparatūra ir garsas** pasirinkite „Windows“ sistema > **Valdymo skydelis** > **Peržiūrėti įrenginius ir spausdintuvus**. Dešiniu juoju pelės klavišu spustelėkite spausdintuvo pavadinimą arba paspauskite jį ir neatleisdami pasirinkite **Spausdintuvo ypatybės**, o po to spustelėkite skirtuką **Įrenginio nuostatos**.

Windows 8.1/Windows 8/Windows Server 2012 R2/Windows Server 2012

Dalyje **Aparatūra ir garsas** pasirinkite **Darbalaukis** > **Parametrai** > **Valdymo skydelis** > **Peržiūrėti įrenginius ir spausdintuvus**. Dešiniu juoju pelės klavišu spustelėkite spausdintuvo pavadinimą arba paspauskite jį ir neatleisdami pasirinkite **Spausdintuvo ypatybės**, o po to spustelėkite skirtuką **Įrenginio nuostatos**.

Windows 7/Windows Server 2008 R2

Spustelėkite pradžios mygtuką ir skyriuje **Aparatūra ir garsas** pasirinkite **Valdymo skydelis** > **Peržiūrėti įrenginius ir spausdintuvus**. Dešiniu juoju pelės klavišu spustelėkite spausdintuvo pavadinimą, pasirinkite **Spausdintuvo ypatybės**, o po to spustelėkite skirtuką **Įrenginio nuostatos**.

Windows Server 2008

Spustelėkite pradžios mygtuką ir dalyje **Aparatūra ir garsas** pasirinkite **Valdymo skydelis** > **Spausdintuvai**. Dešiniu juoju pelės klavišu spustelėkite spausdintuvo pavadinimą, pasirinkite **Spausdintuvo ypatybės**, o po to spustelėkite skirtuką **Įrenginio nuostatos**.

2. Pasirinkite papildomą įrenginį **Įdiegiamos parinktys** nuostatoje.

3. Spustelėkite **Gerai**.

Galimų papildomų elementų nustatymas — Mac OS

1. Pasirinkite **Sistemos nuostatos** (arba **Sistemos parametrai**), atidarę meniu „Apple“, spauskite **Spausdintuvai ir skaitytuvai** (arba **Spausdinti ir nuskaityti, Spausdinti ir siųsti faksogramą**), tada pasirinkite spausdintuvą. Spustelėkite **Parinktys ir tiekimas** > **Parinktys** (arba **Tvarkyklė**).

2. Pasirinkite nustatymus pagal papildomo įrenginio tipą.

3. Spustelėkite **Gerai**.

Galimų papildomų elementų nustatymas — Mac OS PostScript

1. Pasirinkite **Sistemos nuostatos** (arba **Sistemos parametrai**), atidarę meniu „Apple“, spauskite **Spausdintuvai ir skaitytuvai** (arba **Spausdinti ir nuskaityti, Spausdinti ir siųsti faksogramą**), tada pasirinkite spausdintuvą. Spustelėkite **Parinktys ir tiekimas** > **Parinktys** (arba **Tvarkyklė**).

2. Pasirinkite nustatymus pagal papildomo įrenginio tipą.

3. Spustelėkite **Gerai**.

El. pašto serverio registravimas

Prieš konfigūruodami el. pašto serverį, patikrinkite toliau nurodytus dalykus.

- Spausdintuvas prijungtas prie tinklo
- El. pašto serverio sąrankos informacija

Kai naudojate interneto el. pašto serverį, patikrinkite paslaugų teikėjo arba interneto svetainės informaciją apie nustatymus.

Pastaba:

Nuskaitytus vaizdus taip pat galite siųsti el. paštu per „Epson“ debesijos paslaugą Epson Connect, nesukuriant el. pašto serverio. Išsamesnės informacijos ieškokite Nuskaityti į debesį funkcijoje.

[„Pasiruošimas Nuskaityti į debesį funkcijai“ puslapyje 116](#)

Kaip registruoti

Atidarykite Web Config, pasirinkite skirtuką **Network > Email Server > Basic**.

[„Web Config vykdymas žiniatinklio naršyklėje“ puslapyje 397](#)

Nustatymus taip pat galite atlikti spausdintuvo valdymo skydelyje. Pasirinkite **Nuostatos > Bendrosios nuostatos > Tinklo nuostatos > Išplėstinės > El. pašto serveris > Serverio nuostatos**.

El. pašto serverio nustatymo elementai

Elementas	Nustatymai ir paaiškinimai	
Authentication Method	Nurodykite spausdintuvo prieigos prie el. pašto serverio autentifikavimo būdą.	
	Off	Nustatykite, kada pašto serveriui nereikia autentifikavimo.
	SMTP AUTH	Autentifikavimas SMTP serveryje (siunčiamų laiškų serveryje) siunčiant el. laišką. Pašto serveris turi būti suderinamas su SMTP autentifikavimu.
	POP before SMTP	Autentifikavimas POP3 serveryje (gaunamų laiškų serveryje) prieš siunčiant el. laišką. Pasirinkę šį elementą, nustatykite POP3 serverį.
Authenticated Account	<p>Jei pasirinkote SMTP AUTH arba POP before SMTP kaip Authentication Method, naudodami ASCII (0x20–0x7E) įveskite autentifikuotos paskyros pavadinimą, kurį gali sudaryti nuo 0 iki 255 ženklų.</p> <p>Jei pasirinkote SMTP AUTH, įveskite SMTP serverio paskyrą. Jei pasirinkote POP before SMTP, įveskite POP3 serverio paskyrą.</p>	
Authenticated Password	<p>Jei pasirinkote SMTP AUTH arba POP before SMTP kaip Authentication Method, naudodami ASCII (0x20–0x7E) įveskite autentifikuotą slaptažodį, kurį gali sudaryti nuo 0 iki 70 ženklų.</p> <p>Jei pasirinkote SMTP AUTH, įveskite SMTP serverio autentifikuotą paskyrą. Jei pasirinkote POP before SMTP, įveskite POP3 serverio autentifikuotą paskyrą.</p>	
Sender's Email Address	<p>Įveskite siuntėjo el. pašto adresą, pvz., sistemos administratoriaus el. pašto adresą. Jis naudojamas autentifikavimo metu, todėl įveskite galiojantį el. pašto adresą, registruotą pašto serveryje.</p> <p>Naudodami ASCII (0x20–0x7E) įveskite nuo 0 iki 255 ženklų, išskyrus () < > [] ; ¥. Pirmasis ženklas negali būti taškas „.“.</p>	
SMTP Server Address	Įveskite nuo 0 iki 255 ženklų naudodami A–Z a–z 0–9 . - . Galite naudoti IPv4 arba FQDN formatą.	

Elementas	Nustatymai ir paaiškinimai	
SMTP Server Port Number	Įveskite skaičių nuo 1 iki 65535.	
Secure Connection	Pasirinkite ryšio su pašto serveriu šifravimo metodą.	
	None	Jei pasirinkote POP before SMTP kaip Authentication Method , ryšys nebus šifruotas.
	SSL/TLS	Ši funkcija galima, jei Authentication Method nustatytas kaip Off arba SMTP AUTH . Ryšys šifruojamas nuo pat pradžių.
	STARTTLS	Ši funkcija galima, jei Authentication Method nustatytas kaip Off arba SMTP AUTH . Ryšys nešifruojamas nuo pat pradžių, tačiau užšifruotas arba neužšifruotas ryšys keičiamas atsižvelgiant į tinklo aplinką.
Certificate Validation (tik Web Config)	Įjungus šią parinktį, patikrinamas sertifikatas. Rekomenduojame nustatyti Enable . Kad nustatytumėte, į spausdintuvą turite importuoti CA Certificate sertifikatą. Jei rodomas klaidos pranešimas, kad sertifikatas nepatikimas, žr. toliau pateiktą informaciją. „Neteisingi laikas ir data“ puslapyje 376 „Reikia atnaujinti šakninį sertifikatą“ puslapyje 376	
POP3 Server Address	Jei pasirinkote POP before SMTP kaip Authentication Method , įveskite POP3 serverio adresą, kurį sudaro nuo 0 ili 255 ženklų, naudodami A–Z a–z 0–9 . - . Galite naudoti IPv4 arba FQDN formatą.	
POP3 Server Port Number	Jei pasirinkote POP before SMTP kaip Authentication Method , įveskite skaičių nuo 1 iki 65535.	

Susijusi informacija

➔ [„Numatytoji administratoriaus slaptažodžio vertė“ puslapyje 19](#)

El. pašto serverio ryšio tikrinimas

1. Pasirinkite ryšio testavimo meniu.

Nustatant iš Web Config:

Pasirinkite skirtuką **Network > Email Server > Connection Test > Start**.

Nustatant iš valdymo skydelio:

Pasirinkite **Nuostatos > Bendrosios nuostatos > Tinklo nuostatos > Išplėstinės > El. pašto serveris > Ryšio patikra**.

Paleidžiamas ryšio su el. pašto serveriu testas.

2. Patikrinkite bandymų rezultatus.

Bandymas yra sėkmingas, kai rodomas pranešimas **Connection test was successful..**

Jei rodoma klaida, vadovaukitės pranešime pateiktais nurodymais, kad ištrintumėte klaidą.

[„Pašto serverio ryšio tikrinimo nuorodos“ puslapyje 76](#)

Susijusi informacija

➔ „Numatytoji administratoriaus slaptažodžio vertė” puslapyje 19

Pašto serverio ryšio tikrinimo nuorodos

Pranešimai	Priežastis
Connection test was successful.	Šis pranešimas atsiranda, kai ryšys su serveriu sėkmingas.
SMTP server communication error. Check the following. - Network Settings	Šis pranešimas atsiranda, kai <input type="checkbox"/> Spausdintuvas neprijungtas prie tinklo <input type="checkbox"/> SMTP serveris neveikia <input type="checkbox"/> Tinklo ryšys komunikuojant nutrūko <input type="checkbox"/> Gauti ne visi duomenys
POP3 server communication error. Check the following. - Network Settings	Šis pranešimas atsiranda, kai <input type="checkbox"/> Spausdintuvas neprijungtas prie tinklo <input type="checkbox"/> POP3 serveris neveikia <input type="checkbox"/> Tinklo ryšys komunikuojant nutrūko <input type="checkbox"/> Gauti ne visi duomenys
An error occurred while connecting to SMTP server. Check the followings. - SMTP Server Address - DNS Server	Šis pranešimas atsiranda, kai <input type="checkbox"/> Nesėkmingas prisijungimas prie DNS serverio <input type="checkbox"/> Nesėkminga pavadinimo skiriamoji geba SMTP serveriui
An error occurred while connecting to POP3 server. Check the followings. - POP3 Server Address - DNS Server	Šis pranešimas atsiranda, kai <input type="checkbox"/> Nesėkmingas prisijungimas prie DNS serverio <input type="checkbox"/> Nesėkminga pavadinimo skiriamoji geba POP3 serveriui
SMTP server authentication error. Check the followings. - Authentication Method - Authenticated Account - Authenticated Password	Šis pranešimas atsiranda, kai nepavyksta SMTP serverio autentifikavimas.
POP3 server authentication error. Check the followings. - Authentication Method - Authenticated Account - Authenticated Password	Šis pranešimas atsiranda, kai nepavyksta POP3 serverio autentifikavimas.
Unsupported communication method. Check the followings. - SMTP Server Address - SMTP Server Port Number	Šis pranešimas atsiranda, kai bandote komunikuoti su nepalaikomais protokolais.
Connection to SMTP server failed. Change Secure Connection to None.	Šis pranešimas atsiranda, kai nesutampa serverio ir kliento SMTP arba serveris nepalaiko SMTP saugaus ryšio (SSL ryšio).
Connection to SMTP server failed. Change Secure Connection to SSL/TLS.	Šis pranešimas atsiranda, kai nesutampa serverio ir kliento SMTP arba serveris prašo naudoti SSL/TLS ryšį, skirtą SMTP saugiam ryšiui.
Connection to SMTP server failed. Change Secure Connection to STARTTLS.	Šis pranešimas atsiranda, kai nesutampa serverio ir kliento SMTP arba serveris prašo naudoti STARTTLS ryšį, skirtą SMTP saugiam ryšiui.

Pranešimai	Priežastis
The connection is untrusted. Check the following. - Date and Time	Šis pranešimas atsiranda, kai neteisingi spausdintuvo data ir laikas arba baigėsi sertifikato galiojimas. „Neteisingi laikas ir data“ puslapyje 376
The connection is untrusted. Check the following. - CA Certificate	Šis pranešimas atsiranda, kai spausdintuvas neturi atitinkamo serverio šakninio sertifikato arba jei nebuvo importuotas CA Certificate. „Reikia atnaujinti šakninį sertifikatą“ puslapyje 376
The connection is not secured.	Šis pranešimas atsiranda, kai gautas sertifikatas yra pažeistas.
SMTP server authentication failed. Change Authentication Method to SMTP-AUTH.	Šis pranešimas atsiranda, kai nesutampa serverio ir kliento identifikavimo metodas. Serveris palaiko SMTP AUTH.
SMTP server authentication failed. Change Authentication Method to POP before SMTP.	Šis pranešimas atsiranda, kai nesutampa serverio ir kliento identifikavimo metodas. Serveris nepalaiko SMTP AUTH.
Sender's Email Address is incorrect. Change to the email address for your email service.	Šis pranešimas atsiranda, kai nurodytas neteisingas siuntėjo el. pašto adresas.
Cannot access the printer until processing is complete.	Šis pranešimas atsiranda, kai spausdintuvas užimtas.

Tinklo aplanko kūrimas

Nustatykite tinklo aplanką kompiuteryje, į kurį bus įrašytas failas iš spausdintuvo.

Kompiuteris turi būti prijungtas prie to paties tinklo kaip ir spausdintuvas. Kai failas išsaugomas aplanke, spausdintuvas prisijungia kaip kompiuterio, kuriame aplankas sukurtas, naudotojas.

Be to, įsitikinkite, kad kurdami bendrinamą tinklo aplanką nustatėte „MS Network“.

Tinklo aplanko nustatymo būdas priklauso nuo aplinkos. Tai tinklo aplanko sukūrimo kompiuterio darbalaukyje pavyzdys esant tokiai aplinkai.

- Operacinė sistema: Windows 10
- Bendrai naudojamo aplanko kūrimo vieta: darbalaukis
- Aplanko kelias: C:\Users\xxxx\Darbalaukis\scan_folder (darbalaukyje sukurkite tinklo aplanką pavadinimu „scan_folder“)

1. Prisijunkite prie kompiuterio, kuriame norite sukurti tinklo aplanką, naudodami naudotojo paskyrą, turinčią administratoriaus įgaliojimus.

Pastaba:

Jei nežinote, kuri naudotojo paskyra turi administratoriaus teises, pasitarkite su kompiuterio administratoriumi.

2. Įsitikinkite, kad įrenginio pavadinime (kompiuterio pavadinime) nėra dviejų baitų simbolių. Spustelėkite „Windows“ pradžios mygtuką, tada pasirinkite  **Nustatymai > Sistema > Apie.**

Pastaba:

Jei įrenginio pavadinime yra dviejų baitų simbolių, gali nepavykti išsaugoti failo.

3. Patikrinkite, ar eilutėje, rodomoje **Įrenginio specifikacijos** > **Įrenginio pavadinimas**, nėra dvigubų baitų simbolių.

Neturėtų kilti problemų, jei įrenginio pavadinime yra tik vieno baito simboliai. Uždarykite ekraną.

Pavyzdys: EPSPUB313

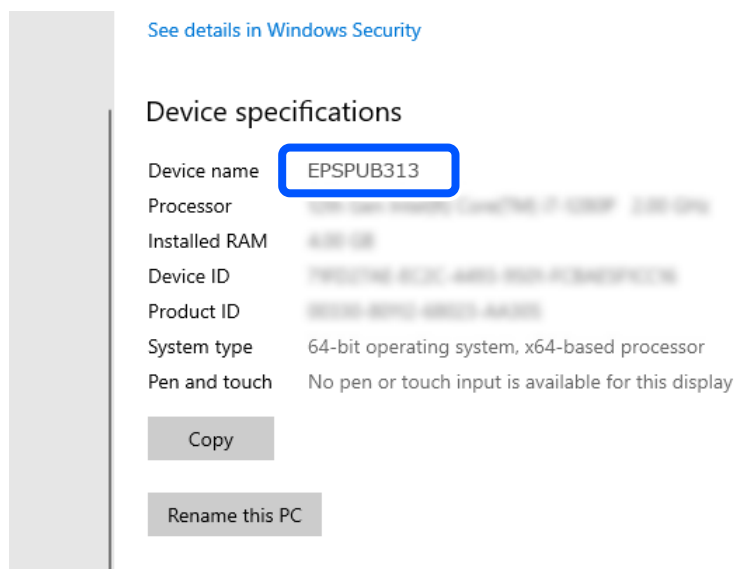

See details in Windows Security

Device specifications

Device name	EPSPUB313
Processor	Intel(R) Core(TM) i5-10210U CPU @ 1.60GHz
Installed RAM	8.00 GB
Device ID	7F5274E-822C-446B-806A-F0B4E0F01C1A
Product ID	89529-8952-8952-8952-8952
System type	64-bit operating system, x64-based processor
Pen and touch	No pen or touch input is available for this display

Copy

Rename this PC

! Svarbu:

Jei įrenginio pavadinime yra dvigubų baitų simbolių, naudokite kompiuterį, kuriame nenaudojami dvigubi baitai, arba pakeiskite įrenginio pavadinimą.

Jei reikia pakeisti įrenginio pavadinimą, iš anksto pasitarkite su kompiuterio administratoriumi, nes tai gali turėti įtakos kompiuterio valdymui ir prieigai prie išteklių.

Tada patikrinkite kompiuterio nustatymus.

4. Spustelėkite „Windows“ pradžios mygtuką, tada pasirinkite „Windows“ sistema > Valdymo skydelis.

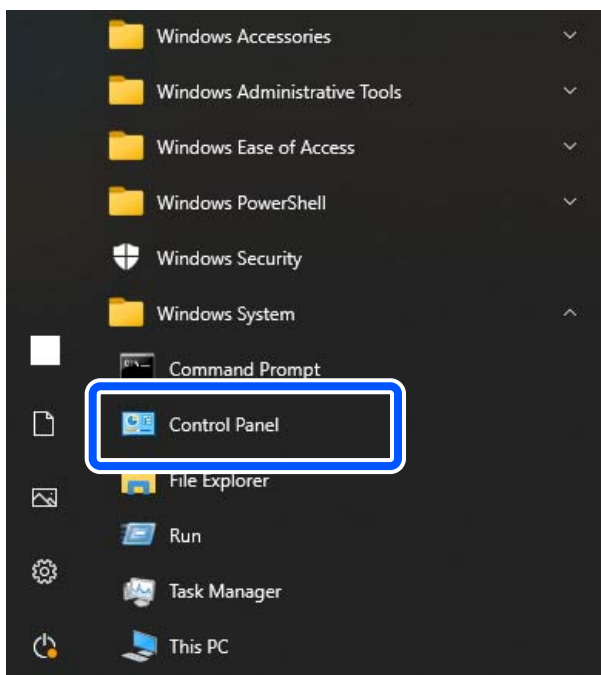

5. Valdymo skydelyje spustelėkite **Tinklas ir internetas** > **Tinklo ir bendrinimo centras** > **Pakeisti išplėstinius bendrinimo nustatymus**.

Rodomas tinklo profilis.

6. Įsitikinkite, kad tinklo profilio (dabartinio profilio) laukelyje **Failų ir spausdintuvų bendrinimas** pasirinkta **Ijungti failų ir spausdintuvų bendrinimą**.

Jei jau pasirinktas, spustelėkite **Atšaukti** ir uždarykite langą.

Pakeitę nustatymus, spustelėkite **Išsaugoti pakeitimus** ir uždarykite langą.

Tada sukurkite tinklo aplanką.

7. Sukurkite ir pavadinkite aplanką darbalaukyje.

Aplanko pavadinimui įveskite nuo 1 iki 12 raidinių-skaitmeninių simbolių. Jei pavadinimas viršija 12 simbolių, priklausomai nuo aplinkos gali nepavykti pasiekti aplanko.

Pavyzdys: scan_folder

8. Dešiniuoju pelės mygtuku spustelėkite aplanką, tada pasirinkite **Ypatybės**.

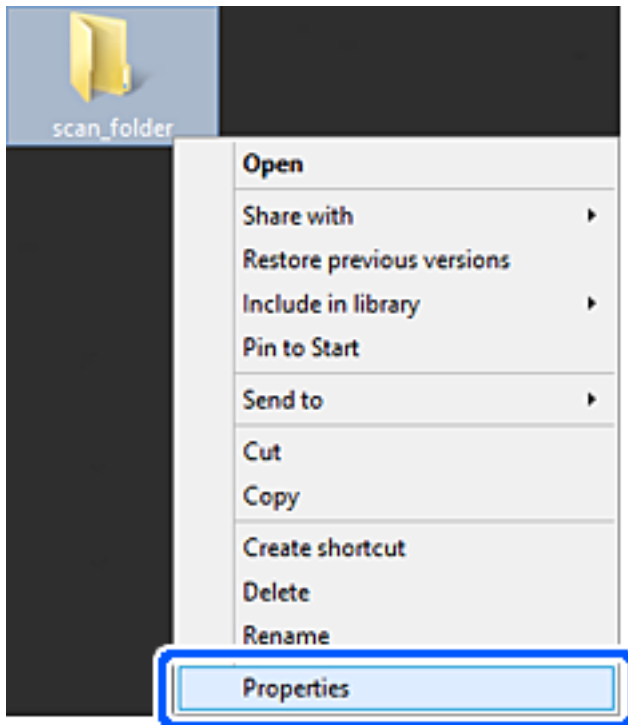

9. Spustelėkite **Išplėstinis bendrinimas**, esantį skirtuke **Bendrinimas**.

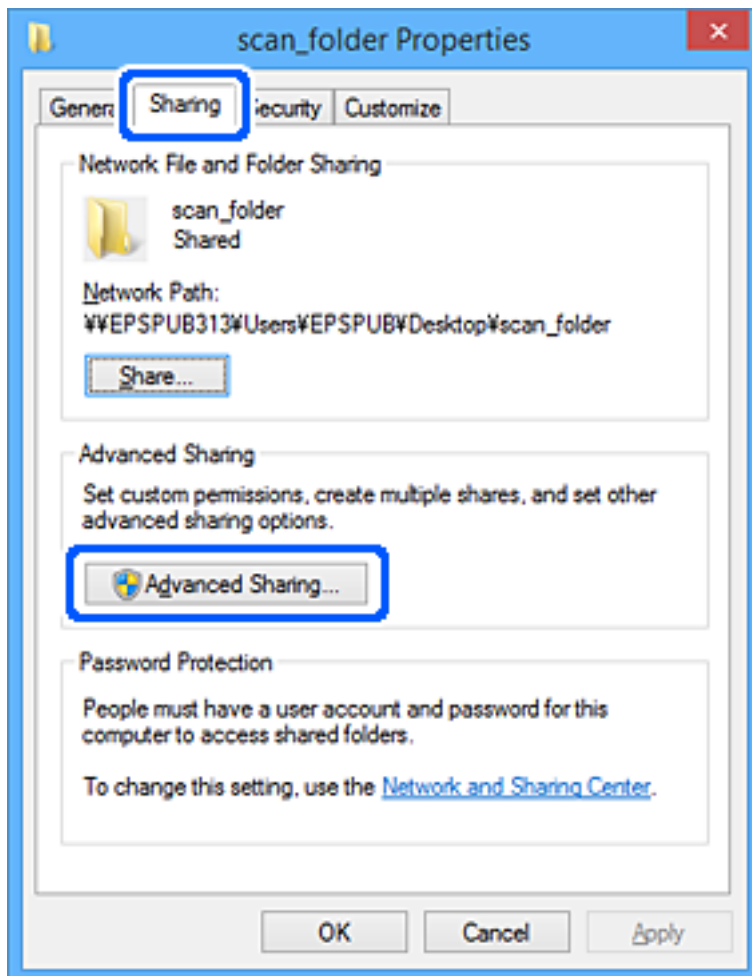

10. Pasirinkite **Pasidalyti šiuo aplanku**, tada spustelėkite **Igaliojimai**.

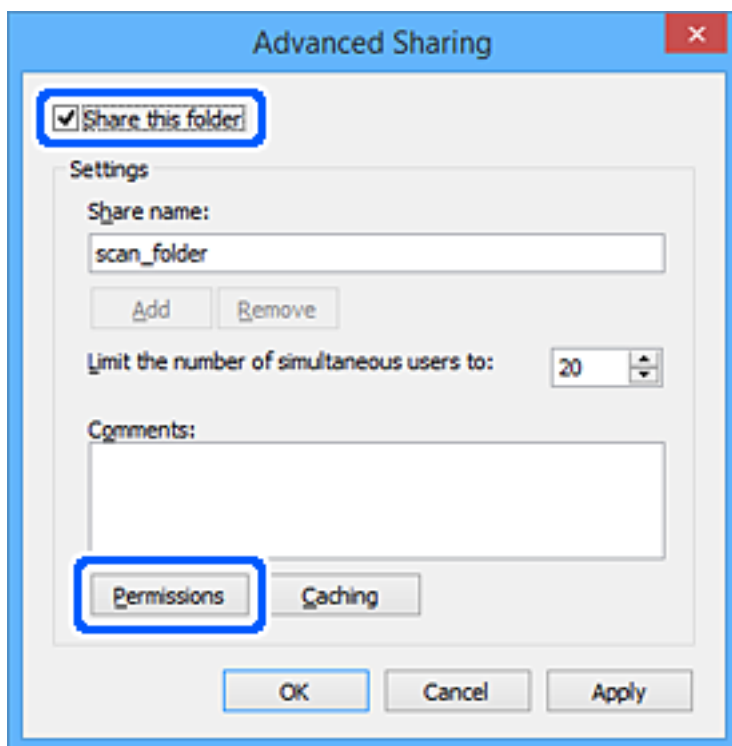

11. Pasirinkite **Kiekvienas** iš **Grupių ar naudotojų vardai**, pasirinkite **Leisti iš Pakeisti**, tada spustelėkite **OK**.

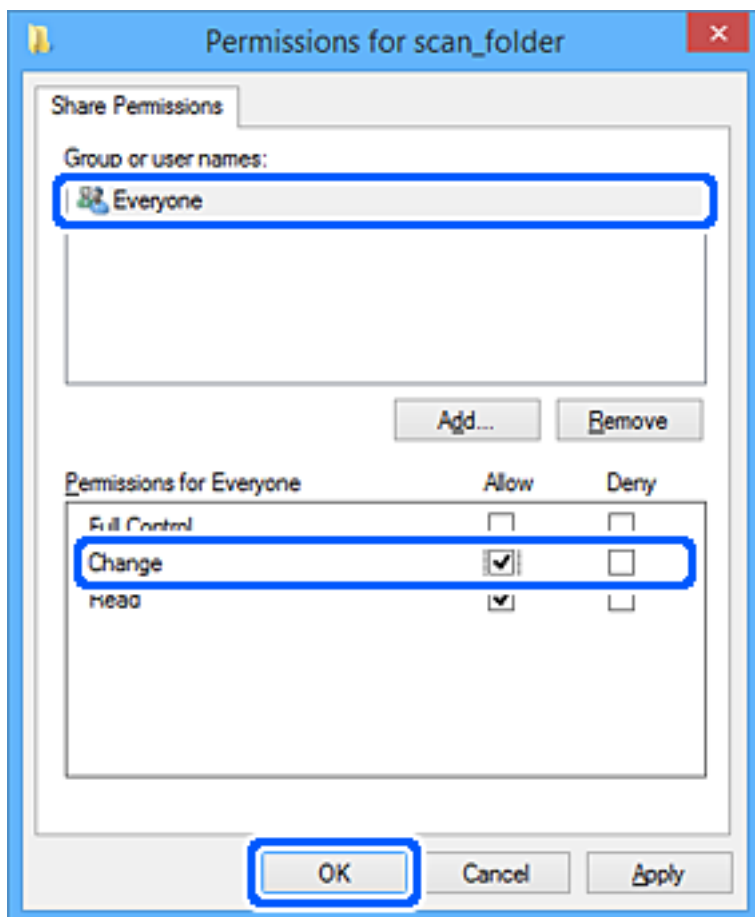

12. Spustelėkite **OK**, kad uždarytumėte ekraną ir grįžtumėte į savybių langą.

Pastaba:

Galite patikrinti, kurios grupės ar naudotojai turi prieigą prie tinklo aplanko kortelėje **Sauga > Grupių ar naudotojų vardai**.

Pavyzdys: kai prie kompiuterio prisijungęs naudotojas ir administratoriai gali pasiekti tinklo aplanką

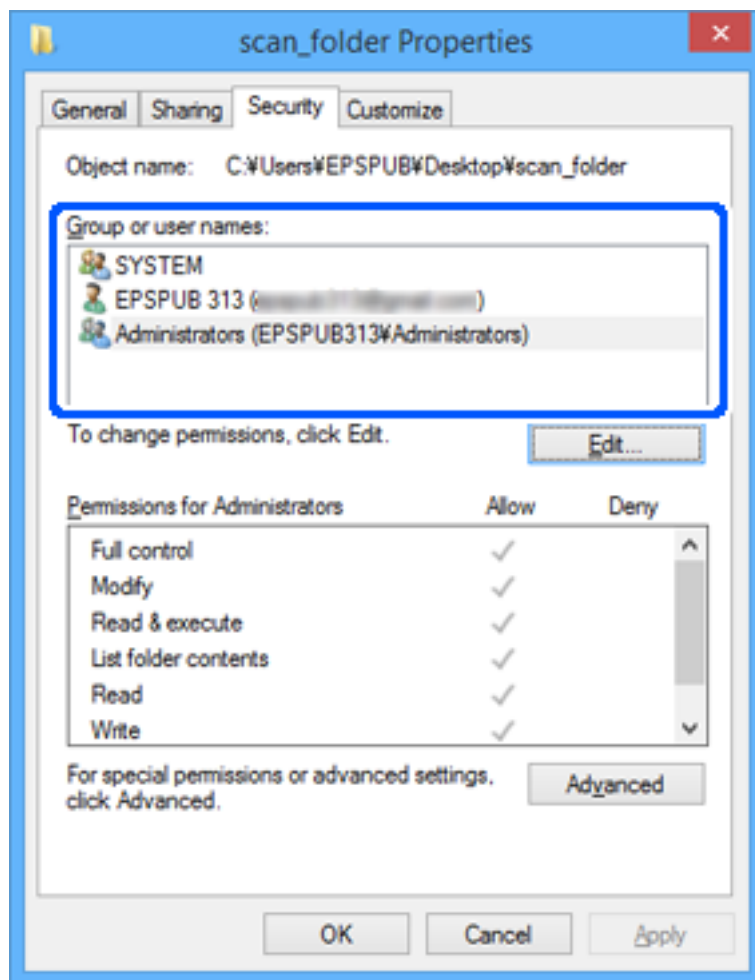

13. Pasirinkite skirtuką **Bendrinimas**.

Rodomas tinklo aplanko tinklo kelias. Jis naudojamas registruojant spausdintuvą prie savo kontaktų. Užsirašykite.

Pavyzdys: \\EPSPUB313\scan_folder

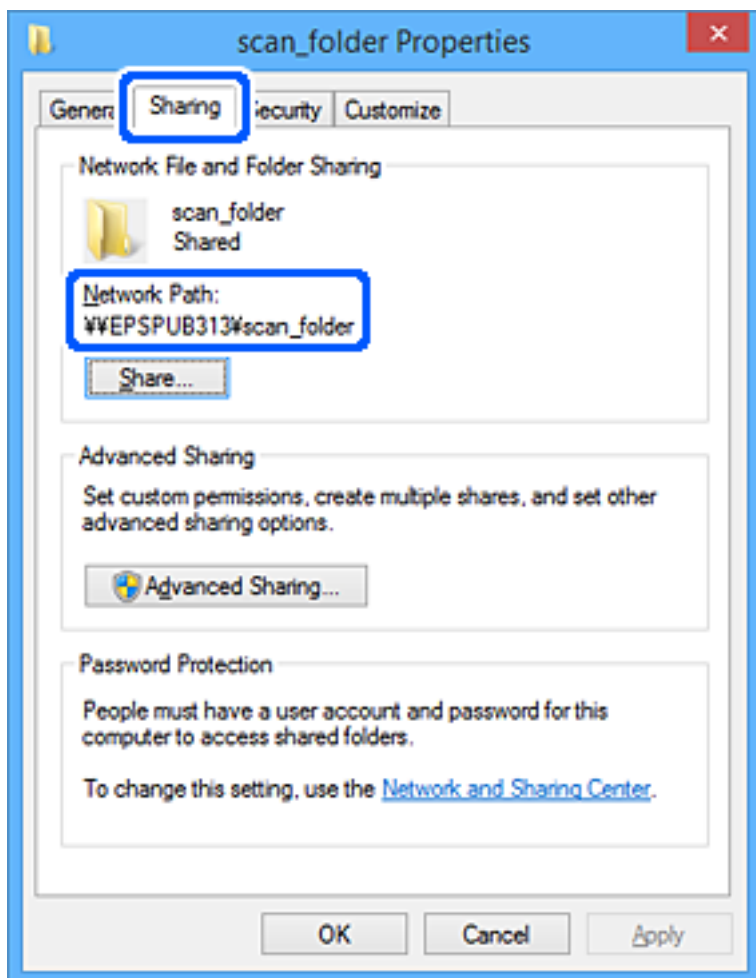

14. Spustelėkite **Uždaryti** arba **OK**, kad uždarytumėte langą.

Taip užbaigiamas tinklo aplanko kūrimas.

„Microsoft Network“ bendrinimo naudojimas

Ijunkite šią funkciją norėdami įrašyti failą iš spausdintuvo bendrai naudojamam tinklo aplanke.

1. Įveskite naršyklėje spausdintuvo IP adresą, kad atvertumėte Web Config.

Iš kompiuterio, prijungto prie to paties tinklo, kaip ir spausdintuvas, įveskite spausdintuvo IP adresą.

Spausdintuvo IP adresą galite patikrinti šiame meniu:

Nuostatos > Bendrosios nuostatos > Tinklo nuostatos > Tinklo būseną > Laidinio LAN / „Wi-Fi“ būseną

2. Įveskite administratoriaus slaptažodį, kad prisijungtumėte kaip administratorius.

3. Pasirinkite toliau nurodyta tvarka.

Skirtukas **Network > MS Network**

4. Ijunkite programėlę **Use Microsoft network sharing**.

5. Jei reikia, nustatykite kiekvieną elementą.
6. Spustelėkite **Next**.
7. Patikrinkite nustatymus ir spustelėkite **OK**.

Susijusi informacija

➔ „Numatytoji administratoriaus slaptažodžio vertė” puslapyje 19

Bendro tinklo aplanko problemų sprendimas

Negali įrašyti nuskaitytų vaizdų į bendrintą aplanką

Pranešimai, rodomi valdymo skydelyje, nuskaitant į tinklo aplanką

Kai valdymo skydelyje rodomi klaidų pranešimai, patikrinkite patį pranešimą arba toliau nurodytą sąrašą ir išspręskite problemas.

Pranešimai	Sprendimai
DNS klaida. Patikrinkite DNS nuostatas.	<p>Nepavyksta prisijungti prie kompiuterio. Patikrinkite šiuos dalykus.</p> <ul style="list-style-type: none"> <input type="checkbox"/> Įsitikinkite, kad spausdintuvo kontaktų sąrašė įrašytas adresas ir bendrinto aplanko adresas sutampa. <input type="checkbox"/> Jei kompiuterio IP adresas yra statinis ir nustatytas rankiniu būdu, pakeiskite kompiuterio pavadinimą tinklo kelyje į IP adresą. Pavyzdys: \\EPSON02\SCAN, \\192.168.xxx.xxx\SCAN <input type="checkbox"/> Įsitikinkite, kad kompiuteris įjungtas ir neveikia miego režime. Jei kompiuteris veikia miego režime, bendrintame aplanke negalėsite įrašyti nuskaitytų vaizdų. <input type="checkbox"/> Laikina išjunkite kompiuterio ugniasienę ir apsauginę programinę įrangą. Jei klaida išnyksta, patikrinkite apsauginės programinės įrangos nustatymus. <input type="checkbox"/> Jei kaip tinklo vieta pasirinktas Viešas tinklas, negalėsite išsaugoti nuskaitytų vaizdų bendrintame aplanke. Kiekvienam prievadui atlikite persiuntimo nustatymus. <input type="checkbox"/> Jei naudojate nešiojamą kompiuterį ir IP adresas nustatytas į DHCP, prisijungus prie tinklo IP adresas gali pasikeisti. Dar kartą nustatykite IP adresą. <input type="checkbox"/> Įsitikinkite, ar DNS nustatymas teisingas. Susisiekite su tinklo administratoriumi dėl DNS nustatymų. <input type="checkbox"/> Kompiuterio pavadinimas ir IP adresas gali skirtis, jei DNS serverio valdymo lentelė nėra atnaujinta. Susisiekite su DNS serverio administratoriumi.
Autentifikavimo klaida. Patikrinkite autentifikavimo metodą, autentifikuotą paskyrą ir autentifikuotą slaptažodį.	<p>Įsitikinkite, kad kompiuterio naudotojo vardas ir slaptažodis bei spausdintuvo kontaktai yra teisingi. Taip pat įsitikinkite, kad slaptažodis dar galioja.</p>

Pranešimai	Sprendimai
Ryšio klaida. Patikrinkite „Wi-Fi“ / tinklo ryšį.	Nepavyksta užmegzti ryšio su tinklo aplanku, kuris užregistruotas kontaktų sąrašė. Patikrinkite šiuos dalykus. <ul style="list-style-type: none"> <input type="checkbox"/> Įsitikinkite, kad Web Config yra įjungtas Use Microsoft network sharing. Pasirinkite Network > MS Network, esantį Web Config. <input type="checkbox"/> Įsitikinkite, kad spausdintuvo kontaktų sąrašė įrašytas adresas ir bendrinto aplanko adresas sutampa. <input type="checkbox"/> Prieigos teises kontaktų sąrašė esančiam naudotojui galite suteikti skirtuke Bendrinimas ir bendrinto aplanko ypatybių skirtuke Sauga. Leidimai naudotojui turi būti nustatyti į „leidžiama“.
Failas tokiu pavadinimu jau yra. Pervadinkite failą ir nuskaitykite iš naujo.	Pakeiskite failo pavadinimo parametrus. Taip pat galite perkelti arba ištrinti failus, pakeisti jų pavadinimą bendrintame aplanke.
Nuskaitytas failas (-ai) per didelis (-i). Buvo nusiųsta tik XX p. Patikrinkite ar vietoje yra pakankamai vietos.	Kompiuterio kietajame diske trūksta vietos. Padarykite daugiau laisvos vietos kompiuteryje.

Vietos, kurioje įvyko klaida, patikrinimas

Sprendimai

Įrašant nuskaitytus vaizdus į bendrintą aplanką, įrašymo procesas nurodytas toliau. Tada galėsite patikrinti, kurioje vietoje įvyko klaida.

Elementai	Veikimas	Klaidų pranešimai
Prijungimas	Prijunkite prie kompiuterio nuo spausdintuvo.	DNS klaida. Patikrinkite DNS nuostatas.
Prisijungimas prie kompiuterio	Prisijunkite prie kompiuterio įvedą naudotojo vardą ir slaptažodį.	Autentifikavimo klaida. Patikrinkite autentifikavimo metodą, autentifikuotą paskyrą ir autentifikuotą slaptažodį.
Įrašymo aplanko patikrinimas	Patikrinkite bendrinto aplanko tinklo kelią.	Ryšio klaida. Patikrinkite „Wi-Fi“ / tinklo ryšį.
Failo pavadinimo tikrinimas	Patikrinkite, ar įrašomame aplanke yra failas su tuo pačiu pavadinimu.	Failas tokiu pavadinimu jau yra. Pervadinkite failą ir nuskaitykite iš naujo.
Failo įrašymas	Įrašykite naują failą.	Nuskaitytas failas (-ai) per didelis (-i). Buvo nusiųsta tik XX p. Patikrinkite ar vietoje yra pakankamai vietos.

Nuskaitytų vaizdų išsaugojimas ilgai užtrunka

Užtrunka daug laiko, kol pavadinimo skiriamoji geba atsako į domeno pavadinimą ir IP adresą.

Sprendimai

Patikrinkite šiuos dalykus.

- Įsitikinkite, ar DNS nustatymas teisingas.
- Įsitikinkite, kad kiekvienas DNS nustatymas teisingas tikrinant Web Config.
- Įsitikinkite, ar DNS domeno pavadinimas teisingas.

Kontaktų registravimas

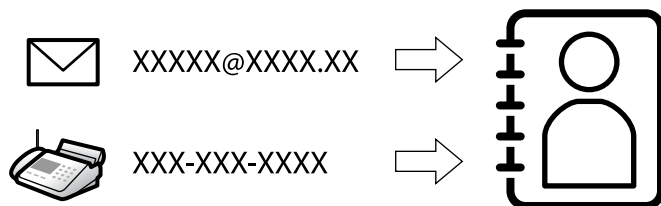

Paskirties vietų registravimas spausdintuvo adresatų sąrašė suteikia galimybę lengvai įvesti paskirties vietą, kai nuskaitomos arba siunčiamos faksogramos.

Pastaba:

Adresatų sąrašė galite užregistruoti tolesnių tipų paskirties vietas. Galite užregistruoti iš viso iki 2000 įrašų.

Faksas	Faksogramos paskirties vieta
El. paštas	El. laiško paskirties vieta El. pašto serverio nustatymus turite sukonfigūruoti iš anksto.
Tinklo aplankas (SMB)	Nuskaitymo duomenų ir faksogramos persiuntimo duomenų paskirties vieta
Tinklo aplankas / FTP	

Adresatų konfigūracijos palyginimas

Norint sukonfigūruoti adresatus, galima naudoti tris priemones: Web Config, Epson Device Admin ir spausdintuvo valdymo skydelį. Lentelėje toliau yra pateikiami šių trijų priemonių skirtumai.

Funkcijos	Web Config	Epson Device Admin	Spausdintuvo valdymo skydelis
Vietos registravimas	✓	✓	✓
Vietos redagavimas	✓	✓	✓
Grupės pridėjimas	✓	✓	✓
Grupės redagavimas	✓	✓	✓
Vietos ar grupių šalinimas	✓	✓	✓
Visų vietų šalinimas	✓	✓	-
Failo importavimas	✓	✓	-
Eksportavimas į failą	✓	✓	-
Paskirties vietų priskyrimas dažnai naudojamoms	✓	✓	✓
Paskirties vietų, priskirtų dažnai naudojamoms, rikiavimas	-	-	✓

Pastaba:

Be to, naudodami FAX Utility, galite sukonfigūruoti fakso vietą.

Paskirties vietų registravimas į kontaktus

Iš viso kontaktų sąrašė galite užregistruoti iki 2000 paskirties vietų.

Paskirties vietos registravimas kontaktuose naudojant Web Config

1. Įveskite naršyklėje spausdintuvo IP adresą, kad atvertumėte Web Config.

Iš kompiuterio, prijungto prie to paties tinklo, kaip ir spausdintuvas, įveskite spausdintuvo IP adresą.

Spausdintuvo IP adresą galite patikrinti šiame meniu:

Nuostatos > Bendrosios nuostatos > Tinklo nuostatos > Tinklo būseną > Laidinio LAN / „Wi-Fi“ būseną

2. Įveskite administratoriaus slaptažodį, kad prisijungtumėte kaip administratorius.

3. Pasirinkite toliau nurodyta tvarka.

Scan/Copy arba **Fax** skirtukas > **Contacts**

4. Pasirinkite kiekį, kurį norite registruoti, ir spustelėkite **Edit**.

5. Įveskite **Name** ir **Index Word**.

6. Pasirinkite paskirties tipą kaip **Type** parinktį.

Pastaba:

Baigę registraciją negalėsite pakeisti **Type** parinktės. Jei norite pakeisti tipą, ištrinkite paskirtį ir registruokite iš naujo.

7. Įveskite kiekvieno elemento reikšmė, tada spustelėkite **Apply**.

Susijusi informacija

- ➔ „Web Config vykdymas žiniatinklio naršyklėje” puslapyje 397
- ➔ „Numatytoji administratoriaus slaptažodžio vertė” puslapyje 19
- ➔ „Originalų nuskaitymas į tinklo aplanką” puslapyje 223
- ➔ „Originalų nuskaitymas į el. paštą” puslapyje 224

Paskirties nustatymo elementai

Elementai	Nustatymai ir paaiškinimai
Įprastiniai nustatymai	
Name	Įveskite 30 arba mažiau simbolių rodomam pavadinimui naudodami unikodą (UTF-8). Jei nenurodysite, palikite tuščią.
Index Word	Įveskite 30 arba mažiau simbolių ieškomam žodžiui naudodami unikodą (UTF-8). Jei nenurodysite, palikite tuščią.
Category Name	Pasirinkite kategorijos pavadinimą.
Type	Pasirinkite norimo registruoti adreso tipą.
Assign to Frequent Use	Pasirinkite nustatyti registruotus adresus kaip dažniausiai naudojamus adresus. Nustatę adresą kaip dažniausiai naudojamą, jis bus rodomas fakso ir skaitytuvo ekrano viršuje, galite nurodyti paskirtį nerodydami kontaktų.
Fax	
Fax Number	Naudodami 0–9 - * # ir tarpą įveskite nuo 1 iki 64 simbolių.
Fax Speed	Pasirinkite paskirties ryšio greitį.
Subaddress (SUB/SEP)	Nustatykite pagalbinį adresą, pridėdamą siunčiant faksogramą. Naudodami 0–9 - * # ir tarpus įveskite ne daugiau kaip 20 simbolių. Jei nenurodysite, palikite tuščią.
Password (SID/PWD)	Nustatykite pagalbinio adreso slaptažodį. Naudodami 0–9 - * # ir tarpus įveskite ne daugiau kaip 20 simbolių. Jei nenurodysite, palikite tuščią.
Email	
Email Address	Įveskite nuo 1 iki 255 simbolių naudodami A–Z a–z 0–9 ! # \$ % & ' * + - . / = ? ^ _ { } ~ @.
Network Folder (SMB)	

Elementai	Nustatymai ir paaiškinimai
Save to	\\„Aplanko kelias“ Įveskite tikslinio aplanko vietą nuo 1 iki 253 simbolių naudodami unikodą (UTF-8), praleiskite „\\“.
User Name	Įveskite 30 arba mažiau simbolių naudotojo vardą, skirtą prieigai prie tinklo aplanko, naudodami unikodą (UTF-8). Tačiau venkite naudoti valdymo simbolius (nuo 0x00 iki 0x1F, 0x7F).
Password	Įveskite 70 arba mažiau simbolių slaptažodį, skirtą prieigai prie tinklo aplanko, naudodami unikodą (UTF-8). Tačiau venkite naudoti valdymo simbolius (nuo 0x00 iki 0x1F, 0x7F).
FTP	
Secure Connection	Atsižvelgdami į FTP serverio palaikomą failų perdavimo protokolą, pasirinkite FTP arba FTPS. Pasirinkite FTPS norėdami leisti spausdintuvui palaikyti ryšį, kai naudojamos saugos priemonės.
Save to	Įveskite serverio adresą unikode (UTF-16), naudodami nuo 1 iki 253 simbolių, praleiskite „ftp://“ arba „ftps://“. Tačiau venkite naudoti valdymo simbolius (nuo 0x0000 iki 0x001f, 0x007F).
User Name	Įveskite 30 arba mažiau simbolių naudotojo vardą, skirtą prieigai prie FTP serverio, naudodami unikodą (UTF-8). Tačiau venkite naudoti valdymo simbolius (nuo 0x00 iki 0x1F, 0x7F). Jei serveris leidžia anonimišką ryšį, įveskite naudotojo vardą, pvz., „Anonymous“ ir FTP. Jei nenurodysite, palikite tuščią.
Password	Įveskite 70 arba mažiau simbolių slaptažodį, skirtą prieigai prie FTP serverio, naudodami unikodą (UTF-8). Tačiau venkite naudoti valdymo simbolius (nuo 0x00 iki 0x1F, 0x7F). Jei nenurodysite, palikite tuščią.
Connection Mode	Iš meniu pasirinkite prijungimo režimą. Jei tarp spausdintuvo ir FTP serverio nustatyta ugniasienė, pasirinkite Passive Mode .
Port Number	Įveskite FTP serverio prievado numerį tarp 1 ir 65535.
Certificate Validation	Jungus šią parinktį patikrinamas FTP serverio sertifikatas. Veikia, kai nustatyta Secure Connection parinktis FTPS . Kad nustatytumėte, į spausdintuvą turite importuoti CA Certificate sertifikatą.
SharePoint(WebDAV)	
Secure Connection	Atsižvelgdami į HTTP serverio palaikomą hiperteksto perdavimo protokolą, pasirinkite HTTP arba HTTPS. Pasirinkite HTTPS norėdami leisti spausdintuvui palaikyti ryšį, kai naudojamos saugos priemonės.
Save to	Įveskite serverio adresą unikode (UTF-16), naudodami nuo 1 iki 253 simbolių, praleiskite „http://“ arba „https://“. Tačiau venkite naudoti valdymo simbolius (nuo 0x0000 iki 0x001f, 0x007F).
User Name	Įveskite 30 arba mažiau simbolių naudotojo vardą, skirtą prieigai prie HTTP serverio, naudodami unikodą (UTF-8). Tačiau venkite naudoti valdymo simbolius (nuo 0x00 iki 0x1F, 0x7F). Jei serveris leidžia anonimišką ryšį, įveskite naudotojo vardą, pvz., „Anonymous“. Jei nenurodysite, palikite tuščią.
Password	Įveskite 70 arba mažiau simbolių slaptažodį, skirtą prieigai prie HTTP serverio, naudodami unikodą (UTF-8). Tačiau venkite naudoti valdymo simbolius (nuo 0x00 iki 0x1F, 0x7F). Jei nenurodysite, palikite tuščią.

Elementai	Nustatymai ir paaiškinimai
Certificate Validation	Ijungus šią parinktį patikrinamas HTTP serverio sertifikatas. Veikia, kai nustatyta Secure Connection parinktis HTTPS . Kad nustatytumėte, į spausdintuvą turite importuoti CA Certificate sertifikatą.
Proxy Server	Pasirinkite, ar naudoti tarpinį serverį prieigai prie HTTP serverio.

Paskirties vietų registravimas kontaktuose naudojant spausdintuvo valdymo skydelį

1. Pasirinkite meniu spausdintuvo valdymo skydelyje, kaip aprašyta toliau.

Nuostatos > Adresatų tvarkytuvas

2. Pasirinkite **Pridėti/Redaguoti/Ištrinti**.
3. Atlikite vieną iš šių veiksmų.
 - Norėdami užregistruoti naują kontaktą, pasirinkite **Pridėti įrašą**, pasirinkite **Pridėti adresatą**.
 - Norėdami redaguoti kontaktą, pasirinkite norimo kontakto **>**, tada pasirinkite **Redaguoti**.
 - Norėdami ištrinti kontaktą, pasirinkite norimo kontakto **>**, pasirinkite **Trinti**, tada pasirinkite **Taip**. Nereikia atlikti toliau nurodytų veiksmų.
4. Pasirinkite paskirties tipą kaip **Tipas** parinktį.

Pastaba:
*Baigę registraciją negalėsite pakeisti **Type** parinkties. Jei norite pakeisti tipą, ištrinkite paskirtį ir registruokite iš naujo.*
5. Pasirinkite numerį, kurį norite užregistruoti **Registr. Nr.**.
6. Įveskite **Vardas ir pavardė** ir **Rodyklės žodis**.
7. Įveskite kiekvieno likusio elemento vertę.
8. Pasirinkite **Gerai**, norėdami taikyti nustatymus.

Susijusi informacija

- ➔ „Originalų nuskaitymas į tinklo aplanką” puslapyje 223
- ➔ „Originalų nuskaitymas į el. paštą” puslapyje 224

Paskirties vietų registravimas grupėmis

Jei paskirties vietos tipas nustatytas į **Fax** arba **Email**, paskirties vietas galite registruoti kaip grupes. Iš viso kontaktų sąrašė galite užregistruoti iki 2000 paskirties vietų ir grupių.

Paskirties vietų registravimas grupėmis Web Config

1. Įveskite naršyklėje spausdintuvo IP adresą, kad atvertumėte Web Config.
Iš kompiuterio, prijungto prie to paties tinklo, kaip ir spausdintuvas, įveskite spausdintuvo IP adresą.

Spausdintuvo IP adresą galite patikrinti šiame meniu:

Nuostatos > Bendrosios nuostatos > Tinklo nuostatos > Tinklo būseną > Laidinio LAN / „Wi-Fi“ būseną

- Įveskite administratoriaus slaptažodį, kad prisijungtumėte kaip administratorius.
- Pasirinkite toliau nurodyta tvarka.
Scan/Copy arba **Fax** skirtukas > **Contacts**
- Pasirinkite kiekį, kurį norite registruoti, ir spustelėkite **Edit**.
- Iš **Type** pasirinkite grupę.
- Spustelėkite **Select**, kad pasirinktumėte **Contact(s) for Group**.
Rodomos prieinamos paskirtys.
- Pasirinkite paskirtį, kurią norite registruoti grupėje, tada spustelėkite **Select**.

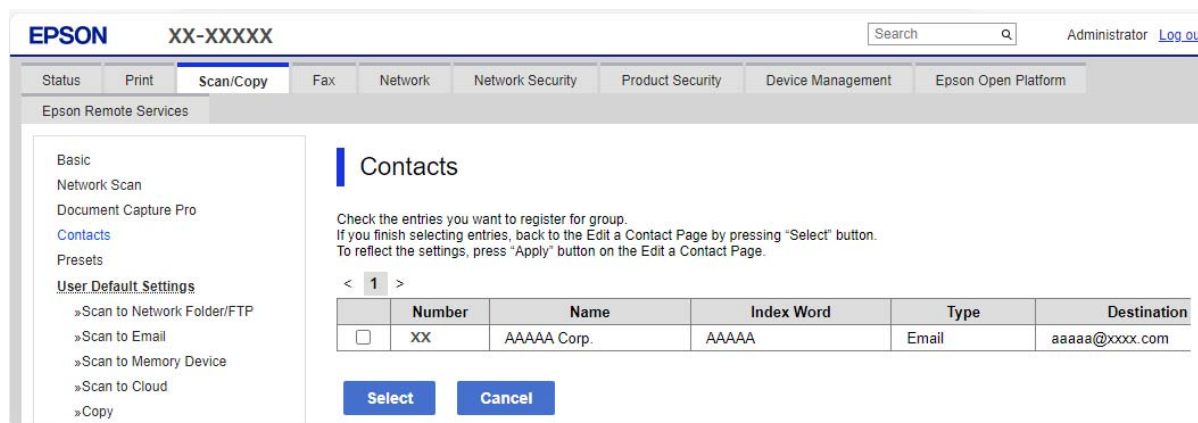

- Įveskite **Name** ir **Index Word**.
- Pasirinkite, ar norite priskirti registruotą grupę prie dažniausiai naudojamos grupės.
Pastaba:
Paskirtis galima registruoti keliose grupėse.
- Spustelėkite **Apply**.

Susijusi informacija

- ➔ „Web Config vykdymas žiniatinklio naršyklėje” puslapyje 397
- ➔ „Numatytoji administratoriaus slaptažodžio vertė” puslapyje 19

Paskirties vietų registravimas grupėmis naudojant spausdintuvo valdymo skydelį

- Pasirinkite meniu spausdintuvo valdymo skydelyje, kaip aprašyta toliau.
Nuostatos > Adresatų tvarkytuvai
- Pasirinkite **Pridėti/Redaguoti/Ištrinti**.

3. Pasirinkite **Pridėti įrašą**, pasirinkite **Pridėti grupę**.
4. Pasirinkite paskirties tipą kaip **Tipas** parinktį.
Pastaba:
*Baigę registraciją negalėsite pakeisti **Type** parinkties. Jei norite pakeisti tipą, ištrinkite paskirtį ir registruokite iš naujo.*
5. Pasirinkite numerį, kurį norite užregistruoti **Registr. Nr.**.
6. Įveskite **Grupės pavadinimas (privaloma)** ir **Rodyklės žodis**.
7. Pasirinkite **Adresatas (-ai) įtrauktas (-i) į Grupę (būtinai)**, pasirinkite kontaktus, kuriuos norite pridėti, ir tuomet pasirinkite **Uždaryti**.
8. Pasirinkite **Gera**i, norėdami taikyti nustatymus.

Dažnai naudojamų kontaktų registravimas (Priskirti dažn. naudojam.)

Dažnai naudojamų kontaktų iš Web Config registravimas

1. Įveskite naršyklėje spausdintuvo IP adresą, kad atvertumėte Web Config.
Iš kompiuterio, prijungto prie to paties tinklo, kaip ir spausdintuvas, įveskite spausdintuvo IP adresą.
Spausdintuvo IP adresą galite patikrinti šiame meniu:
Nuostatos > Bendrosios nuostatos > Tinklo nuostatos > Tinklo būseną > Laidinio LAN / „Wi-Fi“ būseną
2. Įveskite administratoriaus slaptažodį, kad prisijungtumėte kaip administratorius.
3. Pasirinkite toliau nurodyta tvarka.
Scan/Copy arba **Fax** skirtukas > **Contacts**
4. Pasirinkite kiekį, kurį norite registruoti, ir spustelėkite **Edit**.
5. Srityje **Assign to Frequent Use** pasirinkite **ON**.
Negalima keisti kontaktų išdėstymo tvarkos iš Web Config lango.
6. Spustelėkite **Apply**.

Susijusi informacija

- ➔ [„Web Config vykdymas žiniatinklio naršyklėje“ puslapyje 397](#)
- ➔ [„Numatytoji administratoriaus slaptažodžio vertė“ puslapyje 19](#)

Dažnai naudojamų kontaktų registravimas valdymo skydelyje

1. Pradžios ekrane palieskite **Nuostatos**.
2. Palieskite **Adresatų tvarkytuvą > Dažnas**.
3. Pasirinkite norimo registruoti adresato tipą.

4. Palieskite **Redaguoti**.
5. Pasirinkite dažnai naudojamus kontaktus, kuriuos norite užregistruoti, tada palieskite **Gerai**. Norėdami atšaukti pasirinkimą, palieskite dar kartą.
6. Palieskite **Uždaryti**.

Kontaktų eksportavimas ir importavimas

Naudodami Web Config ar kitus įrankius, galite sukurti atsarginę kontaktų kopiją ir juos importuoti.

Web Config

- Galite sukurti atsarginę kontaktų kopiją, eksportuodami spausdintuvo nuostatas, kuriose yra kontaktai. Eksportuoto failo keisti negalima, nes jis buvo eksportuotas kaip dvejetainis failas.
- Į spausdintuvą importuojant spausdintuvo nuostatas, kontaktai perrašomi.

Epson Device Admin

- Iš prietaiso ypatybių lango galima eksportuoti tik kontaktus.
- Jei neeksportuojate su sauga susijusių elementų, eksportuojamus kontaktus galite redaguoti ir importuoti, nes juos galima įrašyti kaip SYLK arba csv failą.
- Savo kontaktus galite importuoti vienu metu į daug spausdintuvų. Tai naudinga keičiant spausdintuvus ir norint perkelti kontaktus iš senųjų į naujuosius spausdintuvus.
Daugiau informacijos žr. „Epson Device Admin“ dokumentacijoje arba pagalbos dokumentuose.

Kontaktų eksportavimas ir importavimas naudojant Web Config

Kontaktų importavimas naudojant „Web Config“

Jei turite spausdintuvą, leidžiantį kurti adresatų atsargines kopijas ir kuris suderinamas su šiuo spausdintuvu, importuodami atsarginę kopiją galite lengvai užregistruoti adresatus.

Pastaba:

Instrukcijas, kaip sukurti atsarginę kontaktų, suderinamų su šiuo spausdintuvu, kopiją, rasite kartu su spausdintuvu pateiktoje dokumentacijoje.

Vykdykite toliau pateiktus žingsnius, norėdami importuoti kontaktus į šį spausdintuvą.

1. Įveskite naršyklėje spausdintuvo IP adresą, kad atvertumėte Web Config.
Iš kompiuterio, prijungto prie to paties tinklo, kaip ir spausdintuvas, įveskite spausdintuvo IP adresą.
Spausdintuvo IP adresą galite pasitikrinti šiame meniu:
Nuostatos > Bendrosios nuostatos > Tinklo nuostatos > Tinklo būseną > Laidinio LAN / „Wi-Fi“ būseną
2. Įveskite administratoriaus slaptažodį, kad prisijungtumėte kaip administratorius.
3. Pasirinkite toliau nurodyta tvarka.
Device Management > Export and Import Setting Value > Import
4. Pasirinkite **File** sukurtą atsarginę failo kopiją, įveskite slaptažodį, tada spustelėkite **Next**.

- Pažymėkite žymimąjį langelį **Contacts**, tada spustelėkite **Next**.

Susijusi informacija

- ➔ „Web Config vykdymas žiniatinklio naršyklėje” puslapyje 397
- ➔ „Numatytoji administratoriaus slaptažodžio vertė” puslapyje 19

Kontaktų eksportavimas naudojant „Web Config“

Sugedus spausdintuvui kontaktų duomenys gali būti prarasti. Kaskart atnaujinus duomenis rekomenduojame sukurti atsarginę duomenų kopiją. Net garantijos galiojimo laikotarpio „Epson“ neatsako už jokių domenu praradimą, neprivalo sukurti atsarginių duomenų ir (arba) parametrų kopijų arba jų atkurti.

Naudodami Web Config galite nukopijuoti adresatų duomenis iš spausdintuvo į kompiuterį.

- Įveskite naršyklėje spausdintuvo IP adresą, kad atvertumėte Web Config.
Iš kompiuterio, prijungto prie to paties tinklo, kaip ir spausdintuvas, įveskite spausdintuvo IP adresą.
Spausdintuvo IP adresą galite patikrinti šiame meniu:
Nuostatos > Bendrosios nuostatos > Tinklo nuostatos > Tinklo būseną > Laidinio LAN / „Wi-Fi“ būseną
- Įveskite administratoriaus slaptažodį, kad prisijungtumėte kaip administratorius.
- Pasirinkite toliau nurodyta tvarka.
Device Management skirtukas > **Export and Import Setting Value > Export**
- Pasirinkite vieną iš **Contacts** žymimųjų langelių.
Pavyzdžiui, pasirinkus **Contacts** iš kategorijos **Scan/Copy**, taip pat pažymimas tas pats kategorijos Fax žymimasis langelis.
- Įveskite slaptažodį, kad užšifruotumėte eksportuotą failą.
Norint importuoti failą reikalingas slaptažodis. Jei nenorite šifruoti failo, palikite tuščią.
- Spustelėkite **Export**.

Susijusi informacija

- ➔ „Web Config vykdymas žiniatinklio naršyklėje” puslapyje 397
- ➔ „Numatytoji administratoriaus slaptažodžio vertė” puslapyje 19

Kontaktų eksportavimas ir importavimas naudojant Epson Device Admin

Kontaktų eksportavimas naudojant „Epson Device Admin“

Įrašykite kontaktų informaciją į failą.

Galite redaguoti SYLK ar csv formatu įrašytus failus, naudodami skaičiuoklės programą ar tekstų rengyklę. Visus galite užregistruoti iš karto, pašalinę arba pridėję informaciją.

Informaciją su saugos elementais, pvz., slaptažodžiu ir asmenine informacija, galima įrašyti dvejetainiu formatu su slaptažodžiu. Failo redaguoti negalima. Jį galima naudoti kaip atsarginę informacijos failo su saugos elementais kopiją.

1. Paleiskite Epson Device Admin.
2. Šoninės juostos užduočių meniu pasirinkite **Devices**.
3. Iš prietaisų sąrašo pasirinkite prietaisą, kurį norite konfigūruoti.
4. Spustelėkite **Device Configuration Home** skirtuke juostos meniu.
Kai nustatytas administratoriaus slaptažodis, įveskite slaptažodį ir spustelėkite **OK**.
5. Spustelėkite **Common > Contacts**.
6. Pasirinkite eksporto formatą iš **Export > Export items**.
 - All Items
Eksportuokite užšifruotą dvejetainį failą. Pasirinkite, ar norite įtraukti saugos elementus, pvz., slaptažodį ir asmeninę informaciją. Failo redaguoti negalima. Jei tai pasirenkate, turite nustatyti slaptažodį. Spustelėkite **Configuration** ir įveskite nuo 8 iki 63 ženklų ilgio slaptažodį, naudodami ASCII. Šis slaptažodis reikalingas importuojant dvejetainį failą.
 - Items except Security Information
Eksportuokite SYLK ar csv formato failus. Pasirinkite, ar norite redaguoti eksportuojamo failo informaciją.
7. Spustelėkite **Export**.
8. Nurodykite vietą, kur įrašyti failą, pasirinkite failo tipą ir spustelėkite **Save**.
Rodomas užbaigimo pranešimas.
9. Spustelėkite **OK**.
Patikrinkite, ar failas įrašytas į nurodytą vietą.

Susijusi informacija

- ➔ [„Prie tinklo prijungtiems įrenginiams valdyti skirta programinė įranga \(„Epson Device Admin“\)](#) puslapyje 400
- ➔ [„Numatytoji administratoriaus slaptažodžio vertė“](#) puslapyje 19

Kontaktų importavimas naudojant „Using Epson Device Admin“

Importuokite kontaktų informaciją iš failo.

Galite importuoti SYLK ar csv formatu įrašytus failus arba dvejetainio failo atsarginę kopiją su saugos elementais.

1. Paleiskite Epson Device Admin.
2. Šoninės juostos užduočių meniu pasirinkite **Devices**.
3. Iš prietaisų sąrašo pasirinkite prietaisą, kurį norite konfigūruoti.
4. Spustelėkite **Device Configuration Home** skirtuke juostos meniu.
Kai nustatytas administratoriaus slaptažodis, įveskite slaptažodį ir spustelėkite **OK**.
5. Spustelėkite **Common > Contacts**.
6. Spustelėkite **Browse Import**.

7. Pasirinkite failą, kurį norite importuoti, ir spustelėkite **Open**.
Pasirinkę dvejetainį failą, **Password** langelyje įveskite slaptažodį, kurį nustatėte eksportuodami failą.
8. Spustelėkite **Import**.
Rodomas patvirtinimo langas.
9. Spustelėkite **OK**.
Rodomas patvirtinimo rezultatas.
 - Edit the information read
Spustelėkite, jei norite atskirai redaguoti informaciją.
 - Read more file
Spustelėkite, jei norite importuoti daug failų.
10. Spustelėkite **Import** ir tuomet importavimo užbaigimo lange spustelėkite **OK**.
Grįžkite į prietaiso ypatybių langą.
11. Spustelėkite **Transmit**.
12. Spustelėkite **OK** patvirtinimo pranešime.
Nuostatos išsiunčiamos spausdintuvui.
13. Siuntimo užbaigimo lange spustelėkite **OK**.
Spausdintuvo informacija atnaujinta.
Atverkite kontaktus iš Web Config arba spausdintuvo valdymo skydelio ir patikrinkite, ar jie atnaujinti.

Susijusi informacija

➔ „Prie tinklo prijungtiems įrenginiams valdyti skirta programinė įranga („Epson Device Admin“)" puslapyje 400

Nuostatų konfigūravimas norint savo debesijos paslaugą naudoti kaip persiunčiamų faksogramų paskirties vietas

Naudodami internetinę Epson Connect paslaugą, gautas faksogramas galite persiųsti į savo debesijos paskyras.

Jei norite naudoti šią paslaugą, turite **Epson Connect** užregistruoti naudotoją, spausdintuvą ir savo debesijos paskirties vietas, o po to šias vietas užregistruoti spausdintuve.

Daugiau informacijos apie savo debesijos paskyros nustatymą ir registravimą rasite Epson Connect žiniatinklio portalo dalyje Žinynas.

<https://www.epsonconnect.com/user>

Debesijos paskirties vietos registravimas spausdintuve iš Web Config

1. Įveskite naršyklėje spausdintuvo IP adresą, kad atvertumėte Web Config.
Iš kompiuterio, prijungto prie to paties tinklo, kaip ir spausdintuvas, įveskite spausdintuvo IP adresą.
Spausdintuvo IP adresą galite pasitikrinti šiame meniu:

Nuostatos > Bendrosios nuostatos > Tinklo nuostatos > Tinklo būseną > Laidinio LAN / „Wi-Fi“ būseną

- Įveskite administratoriaus slaptažodį, kad prisijungtumėte kaip administratorius.
- Pasirinkite toliau nurodyta tvarka.
Skirtukas Fax > **Debesies paskirties sąrašas**
- Pasirinkite kiekį, kurį norite registruoti, ir spustelėkite **Edit**.
- Pasirinkite paskirties vietą, kurią norite registruoti debesijos paskirties vietų sąrašė.

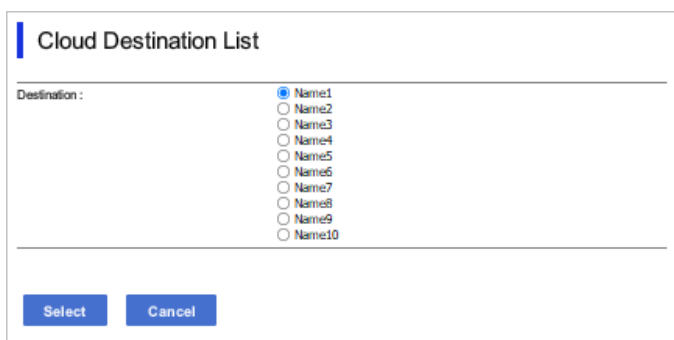

The screenshot shows a dialog box titled "Cloud Destination List". It has a "Destination:" label on the left and a list of radio buttons on the right, labeled "Name1" through "Name10". "Name1" is selected. At the bottom, there are two buttons: "Select" and "Cancel".

- Spustelėkite **Select**.
Nuostata atsiranda spausdintuve.

Susijusi informacija

- ➔ „Web Config vykdymas žiniatinklio naršyklėje” puslapyje 397
- ➔ „Numatytoji administratoriaus slaptažodžio vertė” puslapyje 19
- ➔ „Prie tinklo prijungtiems įrenginiams valdyti skirta programinė įranga („Epson Device Admin“)” puslapyje 400

Nuostatos naudotojų informacijai LDAP serveryje naudoti kaip paskirties vietas

Iš anksto susieję LDAP serverį su spausdintuvu, galite ieškoti LDAP serveryje užregistruotos naudotojų informacijos ir ją tiesiogiai naudoti kaip paskirties vietas faksogramoms ir el. laiškamams.

LDAP serverio konfigūravimas

Norint naudoti LDAP serverio informaciją, jį reikia užregistruoti spausdintuve.

- Įveskite naršyklėje spausdintuvo IP adresą, kad atvertumėte Web Config.
Iš kompiuterio, prijungto prie to paties tinklo, kaip ir spausdintuvas, įveskite spausdintuvo IP adresą.
Spausdintuvo IP adresą galite patikrinti šiame meniu:
Nuostatos > Bendrosios nuostatos > Tinklo nuostatos > Tinklo būseną > Laidinio LAN / „Wi-Fi“ būseną
- Įveskite administratoriaus slaptažodį, kad prisijungtumėte kaip administratorius.

3. Pasirinkite toliau nurodyta tvarka.

Network skirtukas > **LDAP Server** > **Basic**

4. Įveskite kiekvieno elemento reikšmę.

5. Pasirinkite **OK**.

Rodomi jūsų pasirinkti nustatymai.

Susijusi informacija

➔ „Web Config vykdymas žiniatinklio naršyklėje” puslapyje 397

➔ „Numatytoji administratoriaus slaptažodžio vertė” puslapyje 19

LDAP serverio nustatymo elementai

Elementai	Nustatymai ir paaiškinimai
Use LDAP Server	Pasirinkite Use arba Do Not Use .
LDAP Server Address	Įveskite LDAP serverio adresą. Įveskite IPv4, IPv6 arba FQDN formato simbolius tarp 1 ir 255. FQDN formatui ASCII (0x20–0x7E) ir „-“ naudokite raides ir skaičius, išskyrus adreso pradžią ir pabaigą.
LDAP server Port Number	Įveskite LDAP serverio prievado numerį tarp 1 ir 65535.
Secure Connection	Nurodykite spausdintuvo prieigos prie LDAP serverio autentifikavimo būdą.
Certificate Validation	Įjungus šią parinktį patikrinamas LDAP serverio sertifikatas. Rekomenduojame nustatyti Enable . Kad nustatytumėte, į spausdintuvą reikia importuoti CA Certificate sertifikatą.
Search Timeout (sec)	Nustatykite paieškai skirtą laiką tarp 5 ir 300.
Authentication Method	Pasirinkite vieną iš metodų. Jei pasirinkote Kerberos Authentication , pasirinkite Kerberos Settings , kad atliktumėte „Kerberos“ nustatymus. Kad galėtumėte atlikti Kerberos Authentication, reikalinga toliau nurodyta aplinka. <input type="checkbox"/> Gali būti palaikomas ryšys tarp spausdintuvo ir DNS serverio. <input type="checkbox"/> Spausdintuvo, KDC serverio ir autentifikuoti reikalingo serverio (LDAP serverio, SMTP serverio, failų serverio) laikas susinchronizuotas. <input type="checkbox"/> Kai tarnybų serveris priskiriamas kaip IP adresas, tarnybų serverio FQDN registruojamas DNS serverio atvirkštinės paieškos zonoje.
Kerberos Realm to be Used	Jei pasirinkote Kerberos Authentication , skirtą Authentication Method , pasirinkite norimą naudoti „Kerberos“ sritį.
Administrator DN / User Name	Įveskite 128 arba mažiau simbolių naudotojo vardą LDAP serveriui naudodami unikodą (UTF-8). Negalite naudoti valdymo simbolių, pvz., 0x00–0x1F ir 0x7F. Ši nuostata nenaudojama, jei Anonymous Authentication buvo pasirinktas Authentication Method . Jei nenurodysite, palikite tuščią.

Elementai	Nustatymai ir paaiškinimai
Password	Įveskite 128 arba mažiau simbolių slaptažodį LDAP serverio autentifikavimui naudodami unikodą (UTF-8). Negalite naudoti valdymo simbolių, pvz., 0x00–0x1F ir 0x7F. Ši nuostata nenaudojama, jei Anonymous Authentication buvo pasirinktas Authentication Method . Jei nenurodysite, palikite tuščią.

„Kerberos“ nustatymai

Jei pasirinkote **Kerberos Authentication** kaip **Authentication Method**, skirtą **LDAP Server > Basic**, pasirinkite šiuos „Kerberos“ nustatymus skirtuke **Network > Kerberos Settings**. Galite užregistruoti iki 10 „Kerberos“ nustatymų.

Elementai	Nuostatos ir paaiškinimai
Realm (Domain)	Įveskite 255 arba mažiau simbolių „Kerberos“ srities autentifikavimui ASCII (0x20–0x7E). Jei neužregistruosite, palikite tuščią.
KDC Address	Įveskite „Kerberos“ autentifikavimo serverio adresą. Įveskite IPv4, IPv6 arba FQDN formato 255 arba mažiau simbolių. Jei neužregistruosite, palikite tuščią.
Port Number (Kerberos)	Įveskite „Kerberos“ serverio prievado numerį tarp 1 ir 65535.

LDAP serverio paieškos nuostatų konfigūravimas

Nustatę paieškos nuostatas, galite naudoti LDAP serveryje užregistruotą el. pašto adresą ir fakso numerį.

- Įveskite naršyklėje spausdintuvo IP adresą, kad atvertumėte Web Config.
Iš kompiuterio, prijungto prie to paties tinklo, kaip ir spausdintuvas, įveskite spausdintuvo IP adresą.
Spausdintuvo IP adresą galite patikrinti šiame meniu:
Nuostatos > Bendrosios nuostatos > Tinklo nuostatos > Tinklo būseną > Laidinio LAN / „Wi-Fi“ būseną
- Įveskite administratoriaus slaptažodį, kad prisijungtumėte kaip administratorius.
- Pasirinkite toliau nurodyta tvarka.
Network skirtukas > **LDAP Server** > **Search Settings**
- Įveskite kiekvieno elemento reikšmę.
- Spustelėkite **OK**, kad būtų rodomas nustatymų rezultatas.
Rodomi jūsų pasirinkti nustatymai.

Susijusi informacija

- ➔ „Web Config vykdymas žiniatinklio naršyklėje“ puslapyje 397
- ➔ „Numatytoji administratoriaus slaptažodžio vertė“ puslapyje 19

LDAP serverio paieškos nustatymo elementai

Elementai	Nustatymai ir paaiškinimai
Search Base (Distinguished Name)	Jei norite atlikti pasirenkamo domeno paiešką, nurodykite LDAP serverio domeno pavadinimą. Įveskite simbolius nuo 0 iki 128 naudodami unikodą (UTF-8). Jei neatliksite pasirenkamo domeno paieškos, palikite laukelį tuščią. Vietinio serverio žinyno pavyzdys: dc=server,dc=local
Number of search entries	Nurodykite paieškos įrašų kiekį nuo 5 iki 500. Nurodytas paieškos įrašų kiekis išsaugomas ir laikinai rodomas. Net jei paieškos įrašų kiekis viršija nurodytą kiekį ir atsiranda klaidos pranešimas, paieška bus atlikta.
User name Attribute	Ieškodami naudotojo vardų, nurodykite rodomo atributo pavadinimą. Įveskite simbolius nuo 1 iki 255 naudodami unikodą (UTF-8). Pirmieji simboliai turi būti a–z arba A–Z. Pavyzdys: cn, uid
User name Display Attribute	Nurodykite rodomo atributo pavadinimą kaip naudotojo vardą. Įveskite simbolius nuo 0 iki 255 naudodami unikodą (UTF-8). Pirmieji simboliai turi būti a–z arba A–Z. Pavyzdys: cn, sn
Fax Number Attribute	Ieškodami fakso numerių, nurodykite rodomo atributo pavadinimą. Įveskite derinį nuo 1 iki 255 simbolių naudodami A–Z, a–z, 0–9, ir -. Pirmieji simboliai turi būti a–z arba A–Z. Pavyzdys: facsimileTelephoneNumber
Email Address Attribute	Ieškodami el. pašto adresų, nurodykite rodomo atributo pavadinimą. Įveskite derinį nuo 1 iki 255 simbolių naudodami A–Z, a–z, 0–9, ir -. Pirmieji simboliai turi būti a–z arba A–Z. Pavyzdys: mail
Arbitrary Attribute 1 - Arbitrary Attribute 4	Paieškoje galite nurodyti kitus pasirenkamus atributus. Įveskite simbolius nuo 0 iki 255 naudodami unikodą (UTF-8). Pirmieji simboliai turi būti a–z arba A–Z. Jei neatliksite pasirenkamo atributo paieškos, palikite laukelį tuščią. Pavyzdys: o, ou

LDAP serverio ryšio tikrinimas

Atlikite ryšio su LDAP serveriu testą, naudodami parametražą, nustatytą **LDAP Server > Search Settings**.

- Įveskite naršyklėje spausdintuvo IP adresą, kad atvertumėte Web Config.
Iš kompiuterio, prijungto prie to paties tinklo, kaip ir spausdintuvas, įveskite spausdintuvo IP adresą.
Spausdintuvo IP adresą galite patikrinti šiame meniu:
Nuostatos > Bendrosios nuostatos > Tinklo nuostatos > Tinklo būseną > Laidinio LAN / „Wi-Fi“ būseną
- Įveskite administratoriaus slaptažodį, kad prisijungtumėte kaip administratorius.
- Pasirinkite toliau nurodyta tvarka.
Network skirtukas > LDAP Server > Connection Test
- Pasirinkite **Start**.
Ryšio testas pradėtas. Po testo pateikiama patikros ataskaita.

Susijusi informacija

- ➔ „Web Config vykdymas žiniatinklio naršyklėje” puslapyje 397
- ➔ „Numatytoji administratoriaus slaptažodžio vertė” puslapyje 19

LDAP serverio ryšio patikros nuorodos

Pranešimai	Paaiškinimas
Connection test was successful.	Šis pranešimas yra rodomas, kai prie serverio prisijungta sėkmingai.
Connection test failed. Check the settings.	Šis pranešimas yra rodomas dėl šių priežasčių: <input type="checkbox"/> LDAP serverio adresas arba prievado numeris yra neteisingas. <input type="checkbox"/> Baigėsi skirtasis laikas. <input type="checkbox"/> Do Not Use pasirinktas kaip Use LDAP Server . <input type="checkbox"/> Jei Kerberos Authentication pasirinktas kaip Authentication Method , tokie nustatymai, kaip Realm (Domain) , KDC Address ir Port Number (Kerberos) yra neteisingi.
Connection test failed. Check the date and time on your product or server.	Šis pranešimas yra rodomas, kai nepavyksta prisijungti dėl spausdintuvo laiko ir LDAP serverio nuostatų neatitikimo.
Authentication failed. Check the settings.	Šis pranešimas yra rodomas dėl šių priežasčių: <input type="checkbox"/> User Name ir (arba) Password yra neteisingas. <input type="checkbox"/> Jei Kerberos Authentication pasirinktas kaip Authentication Method , laikas / data gali būti nesukonfigūruoti.
Cannot access the printer until processing is complete.	Šis pranešimas yra rodomas, kai spausdintuvas užimtas.

Faksogramų siuntimas naudojant fakso serverį

Faksogramas galite siųsti naudodami savo tinkle esantį fakso serverį. Konfigūruodami fakso serverį galite siųsti el. laišką į fakso serverį su pridėtais fakso duomenimis ir tada išsiųsti jį naudodami spausdintuvo fakso funkciją. Fakso serveris išsiunčia faksogramą naudodamas į el. pašto adresą įtrauktą gavėjo fakso numerį. Jei įjungti fakso serverio fakso serverio parametrai, negalima siųsti faksogramų naudojant spausdintuvo LINE prievadą.

Pastaba:

Prieš diegdami šią funkciją savo tinkle, daugiau informacijos teiraukitės prekybos atstovo. Išsamesnės informacijos apie fakso serverį teiraukitės interneto fakso paslaugų teikėjo.

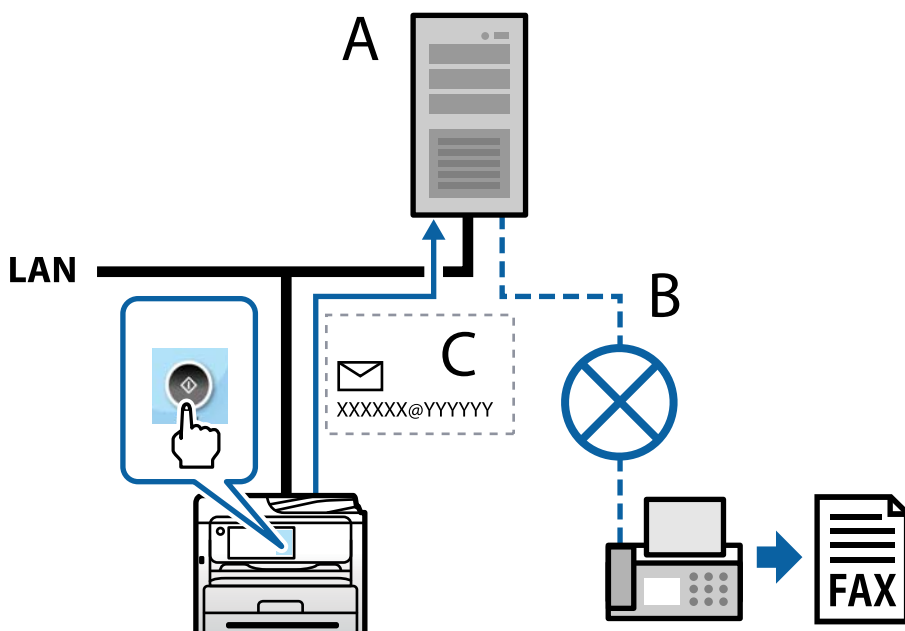

A: fakso serveris

B: viešasis perjungiamasis telefonų tinklas (PSTN)

C: el. paštas su įtrauktas fakso duomenimis

Jums reikia fakso serverio su toliau nurodytomis funkcijomis.

- Galimybė gauti fakso duomenis el. laiškais formatu „XXXXXX@YYYYYY“ ir siųsti faksogramas fakso numeriu XXXXXX
XXXXXX – fakso numeris
YYYYYY – spausdintuvo pridėtas fakso serverio domeno vardas
- Galimybė tvarkyti prie el. laiško pridėtus „Multi-Tiff“ formato fakso duomenis

Spausdinimo, nuskaitymo, kopijavimo ir faksogramų siuntimo nuostatos

Pradinės spausdinimo nuostatos

Nustatykite spausdintuvo nuostatas, pvz., popieriaus dydį ar spausdinimo klaidas.

Spausdinimo funkcijų naudojimas

Ijunkite norėdami naudoti spausdinimo funkciją tinkle.

Norėdami naudoti spausdintuvą tinkle, turite nustatyti tinklo ryšio prievadą kompiuteryje ir spausdintuvo tinklo ryšį.

Spausdintuvo ryšio tipai

Spausdintuvą galima prijungti prie tinklo ryšio dviem toliau nurodytais būdais.

- Tarpusavio ryšys (tiesioginis spausdinimas)
- Serverio / kliento ryšys (spausdintuvo bendrinimas naudojant „Windows“ serverį)

Tarpusavio ryšio nustatymai

Šiuo ryšiu tiesiogiai sujungiami tinklo spausdintuvas ir kompiuteris. Galima prijungti tik tinkle galintį veikti modelį.

Ryšio metodas:

Prijunkite spausdintuvą prie tinklo tiesiogiai naudodami šakotuvą arba prieigos tašką.

Spausdintuvo tvarkyklė:

Įdiekite spausdintuvo tvarkyklę kiekviename kliento kompiuteryje.

Kai naudojate „EpsonNet SetupManager“, galite pateikti tvarkyklės paketą, į kurį įtraukti spausdintuvo nustatymai.

Funkcijos:

- Spausdinimo užduotis pradėdama nedelsiant, nes spausdinimo užduotis siunčiama į skaitytuvą tiesiogiai.
- Galite spausdinti tol, kol veikia spausdintuvas.

Serverio / kliento ryšio nustatymai

Tai yra ryšys, kurį serverio kompiuteris bendrina su spausdintuvu. Norėdami uždrausti ryšį ne pro serverio kompiuterį, galite sustiprinti saugą.

Kai naudojate USB, spausdintuvą be tinklo funkcijos taip pat galima bendrinti.

Ryšio metodas:

Prijunkite spausdintuvą prie tinklo naudodami LAN jungiklį arba prieigos tašką.

Taip pat galite prijungti spausdintuvą prie serverio tiesiogiai USB kabeliu.

Spausdintuvo tvarkyklė:

Įdiekite spausdintuvo tvarkyklę „Windows“ serveryje, priklausomai nuo kliento kompiuterių operacinės įrangos.

Pasiekiant „Windows“ serverį ir susiejant spausdintuvą, spausdintuvo tvarkyklė įdiegiama kliento kompiuteryje ir ją galima naudoti.

Funkcijos:

- Tvarkykite spausdintuvo ir spausdintuvo tvarkyklės paketines užduotis.
- Priklausomai nuo serverio specifikacijų, spausdinimo užduoties pradėjimas gali užtrukti, nes visos spausdinimo užduotys yra siunčiamos pro spausdinimo serverį.

Negalite spausdinti, kai „Windows“ serveris yra išjungtas.

Tarpusavio ryšio spausdinimo nustatymai

Naudojant tarpusavio ryšį (tiesioginį spausdinimą), spausdintuvas ir kliento kompiuteris sujungti tipo „vienas su vienu“ ryšiu.

Spausdintuvo tvarkyklė turi būti įdiegta kiekviename kompiuteryje.

Spausdinimo nustatymai serverio / kliento ryšiui

Įgalinkite spausdinimą iš spausdintuvo, kuris prijungtas serverio / kliento ryšiu.

Serverio / kliento ryšiui pirmiausiai nustatykite spausdinimo serverį, tada bendrinkite spausdintuvą tinkle.

Naudojant USB laidą prijungimui prie serverio, taip pat pirmiausiai nustatykite spausdinimo serverį, tada bendrinkite spausdintuvą tinkle.

Tinklo prievadų nustatymas

Sukurkite spausdinimo eilę tinklo spausdinimui spausdintuvo serveryje naudodami standartinį TCP/IP ir tada nustatykite tinklo prievadą.

Šis pavyzdys yra naudojant „Windows Server 2012 R2“.

1. Atidarykite langą „Įrenginiai ir spausdintuvai“.

Darbalaukis > Parametrai > Valdymo skydas > Aparatūra ir garsas (arba Aparatūra) > Įrenginiai ir spausdintuvai.

2. Pridėkite spausdintuvą.

Spustelėkite **Pridėti spausdintuvą**, tada pasirinkite **Norimo spausdintuvo nėra sąrašė**.

3. Pridėkite vietinį spausdintuvą.

Pasirinkite **Pridėti vietinį spausdintuvą arba tinklo spausdintuvą su rankinėmis nuostatomis**, tada spustelėkite **Kitas**.

4. Pasirinkite **Sukurti naują prievadą**, tada pasirinkite prievado tipą **Standartinis TCP/IP prievadas** ir spustelėkite **Kitas**.

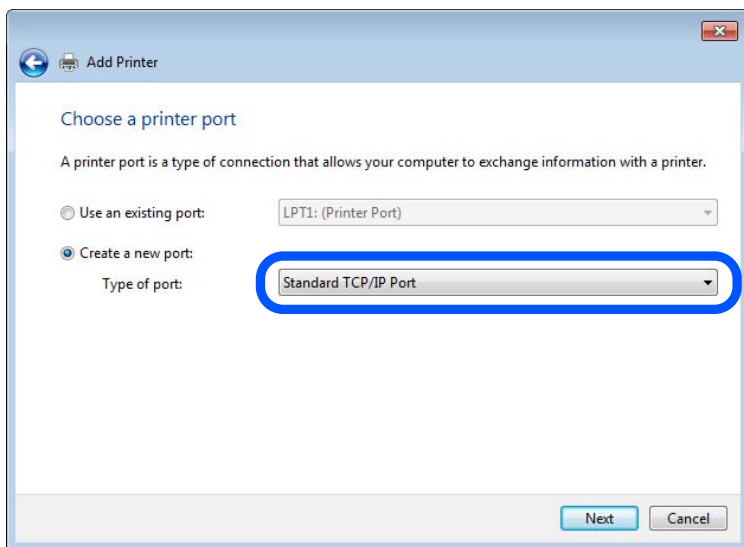

5. Lauke **Pagrindinio kompiuterio vardas arba IP adresas** arba **Spausdintuvo vardas arba IP adresas** įveskite spausdintuvo IP adresą arba spausdintuvo pavadinimą ir spustelėkite **Kitas**.

Pavyzdys:

Spausdintuvo pavadinimas: EPSONA1A2B3C

IP adresas: 192.0.2.111

Nekeiskite **Prievado vardas**.

Paspauskite **Tęsti**, kai atsiranda langas **Vartotojo abonento valdiklis**.

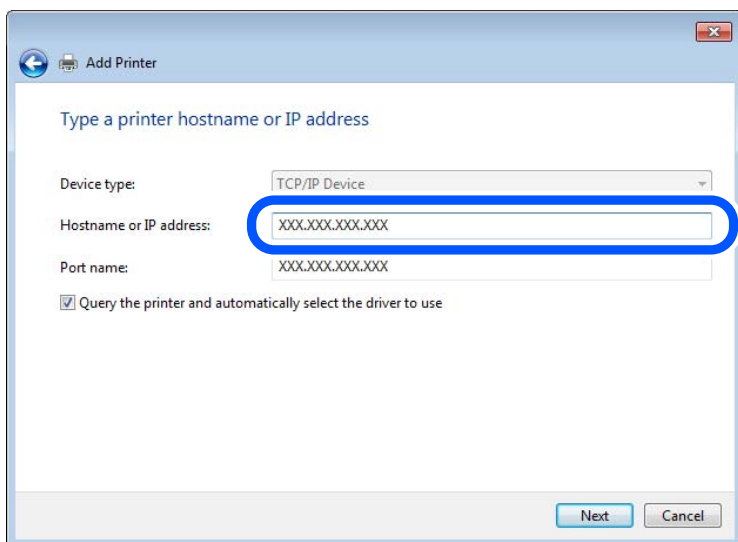

Pastaba:

Jei nurodote spausdintuvo pavadinimą tinkle, kur galima versti pavadinimą, IP adresas bus sekamas net jei DHCP pakeis spausdintuvo IP adresą. Spausdintuvo pavadinimą galite patvirtinti spausdintuvo valdymo skydo tinklo būsenos ekrane arba tinklo būsenos lape.

6. Nustatykite spausdintuvo tvarkyklę.

- Jei spausdintuvo tvarkyklė jau įdiegta:

Pasirinkite **Gamintojas** ir **Spausdintuvai**. Spustelėkite **Kitas**.

7. Vadovaukitės ekrane rodomomis instrukcijomis.

Naudodami spausdintuvą serverio / kliento ryšiu (spausdintuvas bendrinamas naudojant Windows serverį), po to nustatykite bendrinimo nustatymus.

Prievado konfigūracijos tikrinimas — „Windows“

Patikrinkite, ar spausdinimo eilei nustatytas teisingas prievadas.

1. Atidarykite langą „Įrenginiai ir spausdintuvai“.

Darbalaukis > Parametrai > Valdymo skydas > Aparatūra ir garsas (arba Aparatūra) > Įrenginiai ir spausdintuvai.

2. Atidarykite spausdintuvo ypatybių ekraną.

Dešiniuoju pelės mygtuku paspauskite ant spausdintuvo piktogramos ir tuomet **Spausdintuvo ypatybės**.

3. Paspauskite skirtuką **Prievada**, pasirinkite **Standartinis TCP / IP prievadas** ir paspauskite **Konfigūruoti prievadą**.

4. Patikrinkite prievado konfigūraciją.

- RAW

Patikrinkite, ar pasirinkta parinktis **Raw** skirtuke **Protokolas**, ir paspauskite **Gerai**.

- LPR

Patikrinkite, ar pasirinkta parinktis **LPR** skirtuke **Protokolas**. Įveskite PASSTHRU į eilutę **Eilės pavadinimas**, esančią **LPR parametrai**. Pasirinkite **Įgalinta LPR baitų apskaita** ir paspauskite **Gerai**.

Spausdintuvo bendrinimas (tik Windows)

Kai naudojamas prijungtas prie serverio / per kliento sąsają spausdintuvas (spausdintuvo bendrinimas per Windows serverį), nustatykite spausdintuvo bendrinimą iš spausdintuvo serverio.

1. Spausdinimo serveryje pasirinkite **Valdymo skydelis > Rodyti įrenginius ir spausdintuvus**.

2. Dešiniuoju pelės klavišu spustelėkite spausdintuvo piktogramą (spausdinimo eilė), kurį norite bendrinti su klientais, ir po to pasirinkite **Spausdintuvo ypatybės > Bendrinimas**.

3. Pasirinkite **Bendrinti šį spausdintuvą** ir po to įveskite **Bendrinti pavadinimą**.

Windows Server 2012 spustelėkite **Keisti bendrinimo parinktį** ir konfigūruokite nuostatas.

Papildomų tvarkyklių įdiegimas (tik Windows)

Jei skiriasi serverio ir klientų naudojamos Windows versijos, rekomenduojama spausdinimo serveryje įdiegti papildomas tvarkykles.

1. Spausdinimo serveryje pasirinkite **Valdymo skydelis > Rodyti įrenginius ir spausdintuvus**.

2. Dešiniuoju pelės klavišu spustelėkite piktogramą, kurią norite bendrinti su klientais, ir po to spustelėkite **Spausdintuvo ypatybės > Bendrinimas**.
3. Spustelėkite **Papildomos tvarkyklės**.
Windows Server 2012 spustelėkite Change Sharing Options ir tuomet konfigūruokite nuostatas.
4. Pasirinkite Windows versijas klientams ir spustelėkite OK.
5. Pasirinkite spausdintuvo tvarkyklės informacijos failą (*.inf) ir įdėkite tvarkyklę.

Bendrinamo spausdintuvo naudojimas – Windows

Administratorius turi informuoti klientus apie spausdinimo serveriui priskirtą kompiuterio pavadinimą bei kaip jį įtraukti į savo kompiuterius. Jei papildoma (-os) tvarkyklė (-ės) dar nebuvo sukonfigūruota (-os), informuokite klientus, kaip naudotis funkcija **Įrenginiai ir spausdintuvai**, norint pridėti bendrinamą spausdintuvą.

Jei papildoma (-os) tvarkyklė (-ės) spausdinimo serveryje jau buvo sukonfigūruota (-os), atlikite šiuos veiksmus:

1. **Windows Explorer** pasirinkite spausdinimo serveriui priskirtą pavadinimą.
2. Dukart spustelėkite norimą naudoti spausdintuvą.

Popieriaus šaltinio nustatymas

Nustatykite į kiekvieną popieriaus šaltinį įdėto popieriaus formatą ir tipą.

1. Įveskite naršyklėje spausdintuvo IP adresą, kad atvertumėte Web Config.
Iš kompiuterio, prijungto prie to paties tinklo, kaip ir spausdintuvas, įveskite spausdintuvo IP adresą.
Spausdintuvo IP adresą galite patikrinti šiame meniu:
Nuostatos > Bendrosios nuostatos > Tinklo nuostatos > Tinklo būseną > Laidinio LAN / „Wi-Fi“ būseną
2. Įveskite administratoriaus slaptažodį, kad prisijungtumėte kaip administratorius.
3. Pasirinkite toliau nurodyta tvarka.
Skirtukas **Print > Paper Source Settings**
4. Nustatykite kiekvieną elementą.
Rodomi elementai gali priklausyti nuo situacijos.
 - Popieriaus šaltinio pavadinimas
Rodykite paskirties popieriaus šaltinio pavadinimą, pvz., **Paper Tray, Cassette 1**.
 - Paper Size**
Išskleidžiamajame meniu pasirinkite popieriaus formatą, kurį norite nustatyti.
 - Unit**
Pasirinkite naudotojo nustatyto formato vienetą. Jį galite pasirinkti, kai parinktis **User defined** yra pasirinkta skiltyje **Paper Size**.

Width

Nustatykite naudotojo nustatyto formato horizontalų ilgį.

Diapazonas, kurį galite čia nurodyti, priklauso nuo popieriaus šaltinio, kuris nurodytas parinkties **Width** šone.

Kai pasirenkate **mm** lauke **Unit**, galite įvesti iki vienos dešimtosios dalies tikslumu.

Kai pasirenkate **inch** lauke **Unit**, galite įvesti iki dviejų dešimtųjų dalių.

Height

Nustatykite naudotojo nustatyto formato vertikalų ilgį.

Diapazonas, kurį galite čia nurodyti, priklauso nuo popieriaus šaltinio, kuris nurodytas parinkties **Height** šone.

Kai pasirenkate **mm** lauke **Unit**, galite įvesti iki vienos dešimtosios dalies tikslumu.

Kai pasirenkate **inch** lauke **Unit**, galite įvesti iki dviejų dešimtųjų dalių.

Paper Type

Išskleidžiamajame meniu pasirinkite popieriaus tipą, kurį norite nustatyti.

5. Patikrinkite nustatymus ir spustelėkite **OK**.

Susijusi informacija

➔ [„Numatytoji administratoriaus slaptažodžio vertė“ puslapyje 19](#)

Sąsajos nustatymas

Nustatykite kiekvienos sąsajos spausdinimo užduočių skirtąjį laiką arba spausdinimo kalbą.

Šis elementas rodomas su PCL arba „PostScript“ suderinamame spausdintuve.

1. Įveskite naršyklėje spausdintuvo IP adresą, kad atvertumėte Web Config.

Iš kompiuterio, prijungto prie to paties tinklo, kaip ir spausdintuvas, įveskite spausdintuvo IP adresą.

Spausdintuvo IP adresą galite patikrinti šiame meniu:

Nuostatos > Bendrosios nuostatos > Tinklo nuostatos > Tinklo būseną > Laidinio LAN / „Wi-Fi“ būseną

2. Įveskite administratoriaus slaptažodį, kad prisijungtumėte kaip administratorius.

3. Pasirinkite toliau nurodyta tvarka.

Skirtukas **Print > Interface Settings**

4. Nustatykite kiekvieną elementą.

Timeout Settings

Nustatykite tiesiogiai USB ryšiu siunčiamų spausdinimo užduočių skirtąjį laiką.

Galite nustatyti nuo 5 iki 300 sekundžių vienos sekundės intervalu.

Jei nenorite nustatyti skirtojo laiko pabaigos, įveskite 0.

Printing Language

Pasirinkite kiekvienos USB ir tinklo sąsajos spausdinimo kalbą.

Pasirinkus **Auto**, spausdinimo kalba automatiškai nustatoma pagal siunčiamas spausdinimo užduotis.

5. Patikrinkite nustatymus ir spustelėkite **OK**.

Susijusi informacija

➔ „Numatytoji administratoriaus slaptažodžio vertė” puslapyje 19

Nustatymų klaidos

Nustatykite rodomą įrenginio klaidą.

1. Įveskite naršyklėje spausdintuvo IP adresą, kad atvertumėte Web Config.

Iš kompiuterio, prijungto prie to paties tinklo, kaip ir spausdintuvas, įveskite spausdintuvo IP adresą.

Spausdintuvo IP adresą galite patikrinti šiame meniu:

Nuostatos > Bendrosios nuostatos > Tinklo nuostatos > Tinklo būseną > Laidinio LAN / „Wi-Fi“ būseną

2. Įveskite administratoriaus slaptažodį, kad prisijungtumėte kaip administratorius.

3. Pasirinkite toliau nurodyta tvarka.

Skirtukas **Print > Error Settings**

4. Nustatykite kiekvieną elementą.

Paper Size Notice

Nustatykite, ar rodyti klaidą valdymo skydelyje, kai nurodyto popieriaus šaltinio popieriaus formatas skiriasi nuo spausdinimo duomenų popieriaus formato.

Paper Type Notice

Nustatykite, ar rodyti klaidą valdymo skydelyje, kai nurodyto popieriaus šaltinio popieriaus tipas skiriasi nuo spausdinimo duomenų popieriaus tipo.

Auto Error Solver

Nustatykite, ar automatiškai atšaukti klaidą, jei valdymo skydelis nenaudojamas 5 sekundes po to, kai buvo parodyta klaida.

5. Patikrinkite nustatymus ir spustelėkite **OK**.

Susijusi informacija

➔ „Numatytoji administratoriaus slaptažodžio vertė” puslapyje 19

Universalaus spausdinimo nustatymas

Nustatykite, kada spausdinsite iš išorinių įrenginių nenaudodami spausdintuvo tvarkyklės.

Kai kurie elementai nėra rodomi, priklausomai nuo jūsų spausdintuvo spausdinimo kalbos.

1. Įveskite naršyklėje spausdintuvo IP adresą, kad atvertumėte Web Config.

Iš kompiuterio, prijungto prie to paties tinklo, kaip ir spausdintuvas, įveskite spausdintuvo IP adresą.

Spausdintuvo IP adresą galite patikrinti šiame meniu:

Nuostatos > Bendrosios nuostatos > Tinklo nuostatos > Tinklo būseną > Laidinio LAN / „Wi-Fi“ būseną

- Įveskite administratoriaus slaptažodį, kad prisijungtumėte kaip administratorius.
- Pasirinkite toliau nurodyta tvarka.
Skirtukas **Print** > **Universal Print Settings**
- Nustatykite kiekvieną elementą.
- Patikrinkite nustatymus ir spustelėkite **OK**.

Susijusi informacija

➔ „Numatytoji administratoriaus slaptažodžio vertė” puslapyje 19

Basic

Elementai	Paaiškinimai
Top Offset(-30.0-30.0mm)	Nustato popieriaus, ant kurio pradamas spausdinimas, vertikalią padėtį.
Left Offset(-30.0-30.0mm)	Nustato popieriaus, ant kurio pradamas spausdinimas, horizontalią padėtį.
Top Offset in Back(-30.0-30.0mm)	Nustato popieriaus, ant kurio pradamas galinės pusės spausdinimas, naudojant dvipusį spausdinimą, vertikalią padėtį.
Left Offset in Back(-30.0-30.0mm)	Nustato popieriaus, ant kurio pradamas galinės pusės spausdinimas, naudojant dvipusį spausdinimą, horizontalią padėtį.
Check Paper Width	Nustatykite, ar spausdinant tikrinti popieriaus plotį.
Skip Blank Page	Jei spausdinimo duomenyse yra tuščias puslapis, nustatykite nespausdinti jo.

PDL Print Configuration

Galite nustatyti parametrus PCL arba „PostScript“ spausdinimui.

Šis elementas rodomas su a PCL arba „PostScript“ suderinamame spausdintuve.

Įprastiniai nustatymai

Elementai	Paaiškinimai
Paper Size	Pasirinkite norimą naudoti popieriaus formatą.
Paper Type	Pasirinkite spausdinamo popieriaus rūšį.
Orientation	Pasirinkite norimą spausdinimo orientaciją.
Quality	Pasirinkite norimą spausdinimo kokybę.
Ink Save Mode	Nustatykite, ar spausdinti naudojant mažiau rašalo.
Print Order	Pasirinkite spausdinti nuo viršutinio arba paskutinio puslapio.
Number of Copies(1-999)	Nustatykite spausdintųjų kopijų skaičių.
Binding Margin	Pasirinkite susegimo vietą.

Elementai	Paaiškinimai
Auto Paper Ejection	Pasirinkite, ar automatiškai išstumti popierių, jeigu gaunant spausdinimo užduotį baigiasi skirtasis laikas.
2-Sided Printing	Nustatykite, ar spausdinimas 2-pusis.

PCL Menu

Elementai	Paaiškinimai
Font Source	Pasirinkite, ar naudoti spausdintuve įdiegtą šriftą, ar jį atsisiųsti.
Font Number	Nurodykite norimo naudoti šrifto numerį.
Pitch(0.44-99.99cpi)	Jeigu norite naudoti keičiamo dydžio ir fiksuoto ilgio šriftą, nurodykite šrifto dydį žingsniais.
Height(4.00-999.75pt)	Jeigu norite naudoti keičiamo dydžio ir proporcinį šriftą, nurodykite šrifto dydį taškais.
Symbol Set	Pasirinkite norimo naudoti šrifto simbolių rinkinį.
Form(5-128lines)	Nurodykite eilučių skaičių puslapyje.
CR Function	Pasirinkite CR kodo operaciją (grįžimas).
LF Function	Pasirinkite LF kodo operaciją (nauja eilutė) ir FF kodo operaciją (naujas puslapis).
Paper Source Assign	Nurodykite, koks popieriaus tiekuvos priskirtas PCL popieriaus tiekimo komandai.

PS Menu

Elementai	Paaiškinimai
Error Sheet	Nustatykite, ar spausdinti klaidų lapą, jeigu susidarys PS3 spausdinimo klaida.
Coloration	Nustatykite spalvotą arba vienspalvį spausdinimą.
Binary	Nustatykite, ar priimti dvejetainius duomenis.
PDF Page Size	Nustatykite popieriaus dydį spausdinamiems PDF formato failams.

Universalusis spausdinimas (Microsoft) funkcijos nustatymas

Savo spausdintuvą galite nustatyti taip, kad jis naudotų Universalusis spausdinimas funkciją. Norint naudoti šią funkciją, reikia naudotis Microsoft 365 ir Azure Active Directory paslaugomis.

- Įveskite naršyklėje spausdintuvo IP adresą, kad atvertumėte Web Config.

Iš kompiuterio, prijungto prie to paties tinklo, kaip ir spausdintuvas, įveskite spausdintuvo IP adresą.

Spausdintuvo IP adresą galite patikrinti šiame meniu:

Nuostatos > Bendrosios nuostatos > Tinklo nuostatos > Tinklo būseną > Laidinio LAN / „Wi-Fi“ būseną

- Įveskite administratoriaus slaptažodį, kad prisijungtumėte kaip administratorius.

3. Pasirinkite toliau nurodyta tvarka.

Skirtukas **Network** > **Universal Print**

4. Spustelėkite **Register**.

5. Perskaitykite rodomą pranešimą ir spustelėkite saitą.

6. Vykdykite pateiktus žingsnius, kad užregistruotumėte spausdintuvą.

Jei po registravimo procedūros jos būseną „Web Config“ lange rodoma **Registered**, tai reiškia, kad sąranka užbaigta.

Pastaba:

Daugiau informacijos apie tai, kaip veikia Azure Active Directory, pavyzdžiui, kaip naudoti Universalusis spausdinimas, rasite Microsoft interneto svetainėje.

Susijusi informacija

➔ „Numatytoji administratoriaus slaptažodžio vertė“ puslapyje 19

Funkcijos „AirPrint“ nustatymas

Nustatykite, kai naudojant „AirPrint“ spausdinimą ir nuskaitymą.

Atidarykite „Web Config“ ir pasirinkite skirtuką **Network** > **AirPrint Setup**.

Elementai	Paaiškinimai
Bonjour Service Name	Įveskite „Bonjour“ paslaugos pavadinimą, kurį sudaro nuo 1 iki 41 ženklų, naudodami ASCII (0x20–0x7E).
Bonjour Location	Įveskite vietos informaciją, pvz., spausdintuvo padėtį, naudodami 127 arba mažiau baitų ir unikodą (UTF-8).
Geolocation Latitude and Longitude (WGS84)	Įveskite spausdintuvo vietos informaciją. Ši informacija įvedama pasirinktinai. Įveskite reikšmes naudodami WGS-84 sistemą, kuria platumą ir ilgumą atskiriamos kableliais. Galite įvesti platumos reikšmę nuo -90 iki +90, o ilgumos reikšmę nuo -180 iki +180. Šeštoje vietoje galite įvesti mažesnę skaičių nei dešimtainę trupmena ir galite nenurodyti „+“.
Top Priority Protocol	Pasirinkite aukščiausios pirmenybės protokolą iš IPP ir „9100 prievadas“.
Wide-Area Bonjour	Nustatykite, ar naudoti „Wide-Area Bonjour“. Jei naudosite, spausdintuvus reikia užregistruoti DNS serveryje, kad spausdintuvo būtų galima ieškoti segmente.
iBeacon Transmission	Pasirinkite, ar įjungti, ar išjungti „iBeacon“ perdavimo funkciją. Įjungę galite spausdintuvo ieškoti iš įrenginių, kuriuose veikia „iBeacon“.
Require PIN Code when using IPP printing	Pasirinkite, ar būtina reikalauti PIN kodo, kai naudojamas IPP spausdinimas. Jei pasirinksite Yes , IPP spausdinimo užduotys be PIN kodų nėra išsaugomos spausdintuve.
Enable AirPrint	IPP, „Bonjour“, „AirPrint“ (nuskaitymo paslauga) yra įjungtos, o IPP yra užmegztas tik per saugų ryšį.

Pasiruošimas nuskaitymui ar kopijavimui

Pasiruošimas nuskaityti

Pasiruošimas nuskaitymui iš valdymo skydelio

Pasiruošimas Nuskaityti į tinklo aplanką / FTP funkcijai

Šiame skyriuje kaip pavyzdys naudojamas Tinklo aplankas (SMB) nustatymų atlikimas.

Būtinios operacijos	Operacijos vieta	Paiškinimas
1. Prijunkite spausdintuvą prie tinklo (Nebūtina, jei sąrankos metu prisijungėte prie tinklo)	Spausdintuvas ir kompiuteris	Prijunkite spausdintuvą prie tinklo. „Spausdintuvo prijungimas prie tinklo“ puslapyje 55
2. Sukurkite tinklo aplanką	Kompiuteris	Sukurkite aplanką nuskaitytam vaizdui išsaugoti. Sukurkite aplanką kompiuteryje tinkle ir nustatykite, kad aplankas būtų bendrinamas. „Tinklo aplanko kūrimas“ puslapyje 77
3. Užregistruokite aplanką Contacts	Kompiuteris (Web Config) arba spausdintuvo valdymo skydelis	Užregistruokite sukurtą tinklo aplanką spausdintuvo Contacts . Leidžia pasirinkti paskirties vietą iš Contacts ir nuskaityti nereikia įvesti paskirties aplanko kelio. „Kontaktų registravimas“ puslapyje 87
4. Nuskaityti iš valdymo skydelio	Spausdintuvo valdymo skydelis	Atlikite nuskaitymą iš valdymo skydelio. „Originalų nuskaitymas į tinklo aplanką“ puslapyje 223

Pasiruošimas Nuskaityti į el. paštą funkcijai

Yra du būdai, kaip nuskaitytus vaizdus galite siųsti nurodytu el. pašto adresu: nustatydami el. pašto serverį arba naudodamiesi Epson Connect debesijos paslauga.

[„Siųsti el. paštu“ puslapyje 117](#)

Toliau paaiškinama, kaip nustatyti el. pašto serverį, kad nuskaityti vaizdai būtų siunčiami el. paštu.

Būtinios operacijos	Operacijos vieta	Paiškinimas
1. Prijunkite spausdintuvą prie tinklo (Nebūtina, jei sąrankos metu prisijungėte prie tinklo)	Spausdintuvas ir kompiuteris	Prijunkite spausdintuvą prie tinklo. „Spausdintuvo prijungimas prie tinklo“ puslapyje 55
2. Užregistruokite el. pašto serverio informaciją spausdintuve	Kompiuteris (Web Config) arba spausdintuvo valdymo skydelis	Funkcija Nuskaityti į el. paštą leidžia siųsti nuskaitytus vaizdus per el. pašto serverį. Užregistruokite el. pašto serverio informaciją spausdintuve. „El. pašto serverio registravimas“ puslapyje 74

Būtinios operacijos	Operacijos vieta	Paaikškinimas
3. Patikrinkite el. pašto serverio ryšį	Kompiuteris (Web Config) arba spausdintuvo valdymo skydelis	Patikrinkite el. pašto serverio ryšį. „El. pašto serverio ryšio tikrinimas“ puslapyje 75
4. Užregistruokite gavėjo el. pašto adresą Contacts	Kompiuteris (Web Config) arba spausdintuvo valdymo skydelis	Užregistruokite gavėjo el. pašto adresą spausdintuvo Contacts . Leidžia pasirinkti gavėją iš Contacts, neįvedant jo el. pašto adreso nuskaitymą. „Kontaktų registravimas“ puslapyje 87
5. Nuskaityti iš valdymo skydelio	Spausdintuvo valdymo skydelis	Atlikite nuskaitymą iš valdymo skydelio. „Originalų nuskaitymas į el. paštą“ puslapyje 224

Pasiruošimas Nuskaityti į kompiuterį funkcijai

Šiame skyriuje paaiškinama, kaip išsaugoti nuskaitytus vaizdus prijungtame kompiuteryje.

Būtinios operacijos	Operacijos vieta	Paaikškinimas
1. Įdiekite programinę įrangą kompiuteryje ir prijunkite spausdintuvą prie kompiuterio (Nebūtina, jei diegėte programinę įrangą, prijungtą sąrankos metu)	Spausdintuvą ir kompiuteris	Atlikite šias operacijas. <input type="checkbox"/> Įdiekite reikiamą programinę įrangą kompiuteryje ·Document Capture Pro (Windows) / Document Capture (Mac OS) ·Epson Scan 2 <input type="checkbox"/> Prijunkite spausdintuvą prie kompiuterio Spausdintuvą galite nustatyti naudodami diegimo programą. „Nuostatų parinkimas prisijungimui prie kompiuterio“ puslapyje 293
2. Sukurkite užduotį Document Capture Pro / Document Capture ir priskirkite ją valdymo pultui	Kompiuteris	Yra iš anksto nustatyta užduotis, kuri nuskaitytus vaizdus išsaugo kaip PDF. Jei norite užregistruoti papildomas darbo vietas, žr. Windows: Naujausią Document Capture Pro vadovą galite pasiekti iš šio URL adreso. https://support.epson.net/dcp/ Mac OS: Išsamesnės informacijos apie funkcijas rasite Document Capture žinyne.
3. Nuskaityti iš valdymo skydelio	Spausdintuvo valdymo skydelis	Atlikite nuskaitymą iš valdymo skydelio. „Originalų nuskaitymas į kompiuterį“ puslapyje 224

Pasiruošimas Nuskaityti į atminties įrenginį funkcijai

Šiame skyriuje paaiškinama, kaip nuskaitytus vaizdus išsaugoti prie spausdintuvo prijungtame USB diske.

Būtinios operacijos	Operacijos vieta	Paaškinimas
1. Prijunkite USB diską prie spausdintuvo	Spausdintuvas	Į spausdintuvo išorinės sąsajos USB prievadą įdėkite USB įrenginį. „Išorinio USB įrenginio įdėjimas“ puslapyje 157
2. Nuskaityti iš valdymo skydelio	Spausdintuvo valdymo skydelis	Atlikite nuskaitymą iš valdymo skydelio. „Originalų nuskaitymas į atminties įrenginį“ puslapyje 225

Pasiruošimas Nuskaityti į debesį funkcijai

Naudokite „Epson“ debesijos paslaugą *Epson Connect*, kad nuskaitytus vaizdus nusiųstumėte į registruotas paskirties vietas.

- Galite lengvai siųsti nuskaitytus vaizdus el. paštu, užregistravę el. pašto adresą kaip paskirties vietą.
- Galite siųsti nuskaitytus vaizdus į trečiųjų šalių internetines saugojimo paslaugas, užregistravę jas kaip paskirties vietą. Išsamesnės informacijos apie tai, kaip užregistruoti paskyrą, rasite kiekvienos paslaugos svetainėje. Galimos paslaugos gali būti keičiamos be išankstinio įspėjimo.

Pastaba:

Išsamesnės informacijos apie *Epson Connect* paslaugas rasite šio portalo svetainėje.

<https://www.epsonconnect.com/>

<http://www.epsonconnect.eu> (tik Europoje)

Būtinios operacijos	Operacijos vieta	Paaškinimas
1. Prijunkite spausdintuvą prie tinklo (Nebūtina, jei sąrankos metu prisijungėte prie tinklo)	Spausdintuvas ir kompiuteris	Prijunkite spausdintuvą prie tinklo. „Spausdintuvo prijungimas prie tinklo“ puslapyje 55
2. Užregistruokite gaminį Epson Connect	Spausdintuvo valdymo skydelis ir kompiuteris (Epson Connect tinklalapis)	Užregistruokite savo gaminį Epson Connect ir įjunkite paslaugą. Spausdintuvo valdymo skydelyje pasirinkite Nuostatos > Bendrosios nuostatos > Tinklo priežiūros nuostatos , tada vadovaukitės ekrane pateikiamomis instrukcijomis, kad užsiregistruotumėte. Pastaba: Jei raginama įvesti patvirtinimo kodą, nueikite į šį URL adresą ir įveskite kodą. https://www.epsonconnect.com/activation

Būtinios operacijos	Operacijos vieta	Paaikškinimas
3. Užregistruokite paskirties sąrašą Epson Connect naudotojo puslapyje	Kompiuteris (Epson Connect tinklalapis)	Užregistruokite paskirties vietas, į kurias norite siųsti, paskirties vietų sąrašą naudotojo puslapyje Epson Connect. Naudotojo puslapį pasiekite iš toliau nurodyto URL adreso, spustelėkite Nuskaityti į debesį > Paskirties sąrašas > Pridėti* , tada vadovaukitės ekrane pateikiamomis instrukcijomis ir pridėkite paskirties vietą. https://www.epsonconnect.com/user Pastaba: Registruodami el. pašto adresą, kaip paskirties tipą pasirinkite Elektroninio pašto adresą .
4. Nuskaityti iš valdymo skydelio	Spausdintuvo valdymo skydelis	Atlikite nuskaitymą iš valdymo skydelio. „Originalų nuskaitymas į debesį“ puslapyje 226

*Epson Connect paslaugos gali būti keičiamos nepranešus.

Pasiruošimas Nuskaityti į WSD funkcijai

Būtinios operacijos	Operacijos vieta	Paaikškinimas
1. Prijunkite spausdintuvą ir kompiuterį prie tinklo (Nebūtina, jei sąrankos metu prisijungėte prie tinklo)	Spausdintuvas ir kompiuteris	Prijunkite spausdintuvą ir kompiuterį prie tinklo. „Nuostatų parinkimas prisijungimui prie kompiuterio“ puslapyje 293
2. Nuskaityti iš valdymo skydelio	Spausdintuvo valdymo skydelis	Atlikite nuskaitymą iš valdymo skydelio. „Nuskaitymas naudojant WSD“ puslapyje 226 Pastaba: Jei paskirties kompiuteris nerodomas, atlikite toliau nurodytus veiksmus, kad pridėtumėte WSD nuskaitymo įrenginį. „WSD prievado nustatymas“ puslapyje 227

Siųsti el. paštu

Tiesiog naudodami spausdintuvo jutiklinį skydelį galite siųsti nuskaitytus vaizdus kaip el. pašto priedus nenaudodami kompiuterio. Galite naudoti vieną iš toliau nurodytų būdų.

Metodas	Siųskite lengvai naudodamiesi „Epson“ paslauga	Siųsti nustatant el. pašto serverį
Ką norite daryti?	Noriu lengvai siųsti el. laiškus naudodamas paprastus nustatymus.	<input type="checkbox"/> Noriu siųsti el. laiškus keliais adresais vienu metu. <input type="checkbox"/> Noriu pasirinkti siuntėjo el. pašto adresą.

Metodas	Siųskite lengvai naudodamiesi „Epson“ paslauga	Siųsti nustatant el. pašto serverį
Nustatymų kreiptuvas	<p>„Pasiruošimas Nuskaityti į debesį funkcijai“ puslapyje 116</p> <ol style="list-style-type: none"> Užregistruokite spausdintuvą „Epson“ tarnyboje <i>Epson Connect</i>*. Į paskirties vietų sąrašą įtraukite el. pašto adresus. 	<p>„Pasiruošimas Nuskaityti į el. paštą funkcijai“ puslapyje 114</p> <ol style="list-style-type: none"> Patikrinkite el. pašto serverio informaciją. Užregistruokite serverio adresus ir kitą el. pašto serverio informaciją spausdintuve. Užregistruokite el. pašto adresus adresatų sąrašė (neprivaloma).

* Epson Connect — tai paslauga, leidžianti internetu prisijungti prie spausdintuvų. Užregistravę spausdintuvą ir naudotojo informaciją, nuskaitytus duomenis galite siųsti nurodytu el. pašto adresu arba trečiosios šalies debesijos paslauga. Epson Connect paslaugos gali būti keičiamos nepranešus.

Galimų funkcijų skirtumai

Metodas	Siųskite lengvai naudodamiesi „Epson“ paslauga	Siųsti nustatant el. pašto serverį
Siuntėjas	Epson Connect tik siuntimo adresas (negalima keisti)	Nustatykite bet kurį adresą
Paskirties nustatymai	Užregistruokite iš anksto (Epson Connect paskirties sąrašą)	<input type="checkbox"/> Užregistruokite iš anksto (Contacts spausdintuve) <input type="checkbox"/> Įveskite paskirties vietą tiesiogiai, kai nuskaitytote iš anksto neužsiregistravę
Pasirinkite kelias paskirties vietas	-	Yra Taip pat galite užregistruoti paskirties vietas kaip grupę Contacts.
Priedo pavadinimas	-	Yra (redaguoti valdymo skydelyje)
El. p. tema	Yra (redaguoti pagal paskirtį)	Yra (redaguoti valdymo skydelyje)
El. p. tekstas	Yra (redaguoti pagal paskirtį)	-
Didžiausias priedo dydis	-	Yra (redaguoti valdymo skydelyje)

Nuskaitymas iš kompiuterio

Įdiekite programinę įrangą ir patikrinkite, ar nuskaitymo per tinklą paslauga įjungta, kad būtų galima nuskaityti iš kompiuterio per tinklą.

Programinė įranga, kurią reikia įdiegti

- Epson Scan 2

Tai skaitytuvo tvarkyklė. Jei prietaisą naudojate iš kompiuterio, tvarkyklę įdiekite kiekvieno kliento kompiuteryje. Jei įdiegta Document Capture Pro/Document Capture, galite atlikti operacijas, priskirtas įrenginio mygtukams.

Jei naudojamas EpsonNet SetupManager, spausdintuvo tvarkyklė taip pat platinama kaip paketas.

Document Capture Pro (Windows)/Document Capture (Mac OS)

Įdiegta kliento kompiuteryje. Užduotys, registruotos tinklo kompiuteryje, kai įdiegta Document Capture Pro/Document Capture, gali būti iškviestos ir paleistos iš prietaiso valdymo skydelio.

Tinklą nuskaityti galite iš kompiuterio. Būtina nuskaityti Epson Scan 2.

Tinklo nuskaitymo funkcijos įjungimo patvirtinimas

Galite nustatyti tinklo nuskaitymo paslaugą, kai tinkle nuskaitytote iš kliento kompiuterio. Įjungta numatytoji nuostata.

1. Įveskite naršyklėje spausdintuvo IP adresą, kad atvertumėte Web Config.

Iš kompiuterio, prijungto prie to paties tinklo, kaip ir spausdintuvas, įveskite spausdintuvo IP adresą.

Spausdintuvo IP adresą galite patikrinti šiame meniu:

Nuostatos > Bendrosios nuostatos > Tinklo nuostatos > Tinklo būseną > Laidinio LAN / „Wi-Fi“ būseną

2. Įveskite administratoriaus slaptažodį, kad prisijungtumėte kaip administratorius.

3. Pasirinkite toliau nurodyta tvarka.

Skirtukas **Scan/Copy > Network Scan**

4. Turi būti pasirinkta **Enable scanning** iš **Epson Scan 2**.

Jei ši funkcija pasirinkta, užduotis yra atlikta. Uždarykite Web Config.

Jei ši funkcija pašalinta, pasirinkite ją ir pereikite prie kito žingsnio.

5. Spustelėkite **Next**.

6. Spustelėkite **OK**.

Tinklas prijungiamas iš naujo ir tuomet visos nuostatos įjungiamos.

Fakso funkcijų įjungimas naudoti

Prieš naudojant fakso funkcijas

Atlikite toliau nurodytus nustatymus, kad galėtumėte naudoti fakso funkcijas.

Tinkamai prijunkite spausdintuvą prie telefono linijos ir (jei naudojamas) telefono aparato.

„Spausdintuvo prijungimas prie telefono linijos“ puslapyje 120

Atlikite visus vedlyje **Fakso nuostatų vedlys** pateiktus veiksmus, kad galėtumėte pasirinkti pagrindines nuostatas.

„Spausdintuvo parengimas faksogramoms siūsti ir gauti“ puslapyje 123

Nustatykite toliau pateiktas nuostatas taip, kaip reikia.

Kontaktai registracija

„Kontaktų registravimas“ puslapyje 87

- Išvesties paskirties vietos ir susijusios nuostatos, pvz., tinklo nuostatos ir pašto serverio nuostatos
 - „El. pašto serverio registravimas” puslapyje 74
 - „Tinklo aplanko kūrimas” puslapyje 77
 - „Nuostatų konfigūravimas norint savo debesijos paslaugą naudoti kaip persiunčiamų faksogramų paskirties vietas” puslapyje 97
 - „Spausdintuvo fakso funkcijų nustatymas atsižvelgiant į naudojimą” puslapyje 125
 - „Fakso nuostatos” puslapyje 415
- Vartotojo nuostatos**, kuriomis apibrėžiamos numatytosios vertės **Faksas** meniu elementams
 - „Vartotojo nuostatos” puslapyje 439
- Ataskaitos nuostatos**, kad galėtumėte spausdinti ataskaitas, kai išsiunčiamos ar priimamos faksogramos
 - „Ataskaitos nuostatos” puslapyje 429
- Problemų sprendimas nustatant fakso nuostatas
 - „Fakso trikčių šalinimas” puslapyje 138

Spausdintuvo prijungimas prie telefono linijos

Suderinamos telefono linijos

Spausdintuvą galima naudoti prijungus prie standartinių analoginių telefono linijų (PSTN – „Public Switched Telephone Network“) ir PBX („Private Branch Exchange“) telefono sistemų.

Per toliau nurodytas telefono linijas ir sistemas spausdintuvo naudoti nepavyks.

- „VoIP“ telefono linija, pavyzdžiui, DSL arba šviesolaidinė skaitmeninė tarnyba
- Skaitmeninė telefono linija (ISDN)
- Kai kurios PBX telefono sistemos
- Jei ryšys tarp sieninio telefono linijos lizdo ir spausdintuvo bandomas užmegzti per adapterį, pavyzdžiui, terminalo arba „VoIP“, p pat šakotuvą arba DSL maršruto parinktuvą

Spausdintuvo prijungimas prie telefono linijos

Sujunkite spausdintuvą su sieniniu telefono lizdu RJ-11 (6P2C) tipo telefono kabeliu. Prijunkite telefoną prie spausdintuvo kitu RJ-11 (6P2C) telefono kabeliu.

Tam tikruose regionuose telefono kabelis pridedamas prie spausdintuvo. Jei jis pridėtas, jį ir naudokite.

Telefono kabelį gali tekti prijungti prie jūsų šaliai arba regionui skirto adapterio.

Pastaba:

Spausdintuvo EXT. prievado dangtelį galima nuimti tik jungiant spausdintuvą prie telefono. Jei spausdintuvo prie telefono jungti neketinate, dangtelio nenuimkite.

Jei jūsų gyvenamojoje teritorijoje dažnai trenkia žaibas, rekomenduojame pasirūpinti apsauga nuo viršįtampių.

Prijungimas prie standartinės telefono linijos (PSTN) arba PBX

Prijunkite telefono kabelį prie sieninio telefono lizdo arba PBX prievado ir prievado LINE užpakalinėje spausdintuvo pusėje.

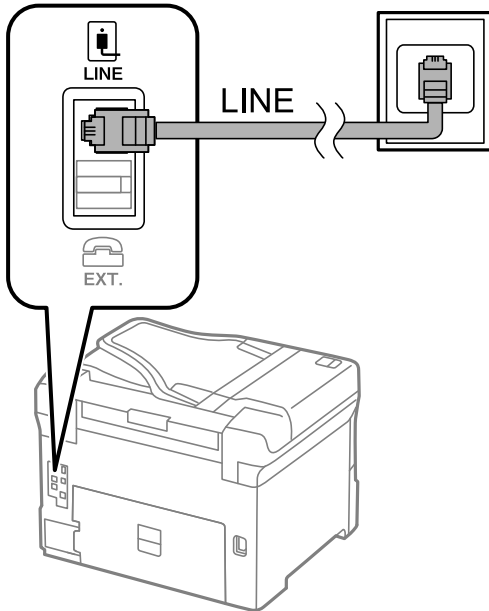

Prijungimas prie DSL arba ISDN

Prijunkite telefono kabelį prie DSL modemo arba ISDN terminalo adapterio ir prievado LINE užpakalinėje spausdintuvo pusėje. Norėdami gauti daugiau informacijos, žr. prie modemo arba adapterio pridėtus dokumentus.

Pastaba:

Jei į DSL modemą neintegruotas DSL filtras, DSL filtrą prijunkite atskirai.

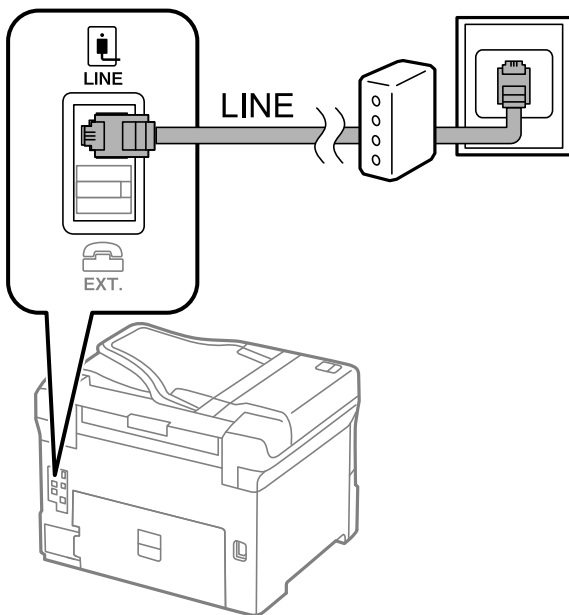

Telefono aparato prijungimas prie spausdintuvo

Jei spausdintuvas ir telefonas prijungti prie tos pačios telefono linijos, telefoną reikia prijungti prie spausdintuvo.

Pastaba:

- ❑ Jei telefonas veikia ir kaip faksas, prieš prijungdami išjunkite fakso funkciją. Išsamios informacijos žr. prie telefono aparato pridėtuose vadovuose. Priklausomai nuo telefono įrenginio modelio, fakso funkcija negali būti visiškai išjungta, todėl gali būti, kad negalėsite naudoti jo kaip išorinio telefono.
- ❑ Jei prijungėte telefono atsakiklį, spausdintuvo nuostata **Skambėjimų iki atsiliepimo skaičius** turi būti didesnė nei atsakiklyje nustatytų atsiliepti į skambutį reikiamų signalų skaičius.

1. Nuimkite dangtelį nuo prievado EXT. užpakalinėje spausdintuvo dalyje.

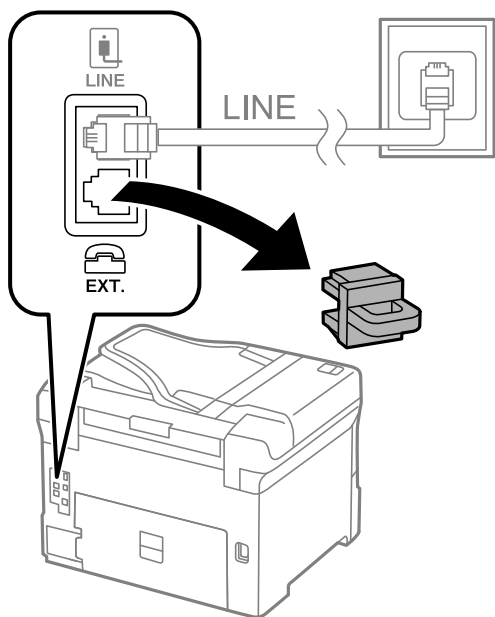

2. Telefono kabeliu prijunkite telefono aparatą prie prievado EXT.

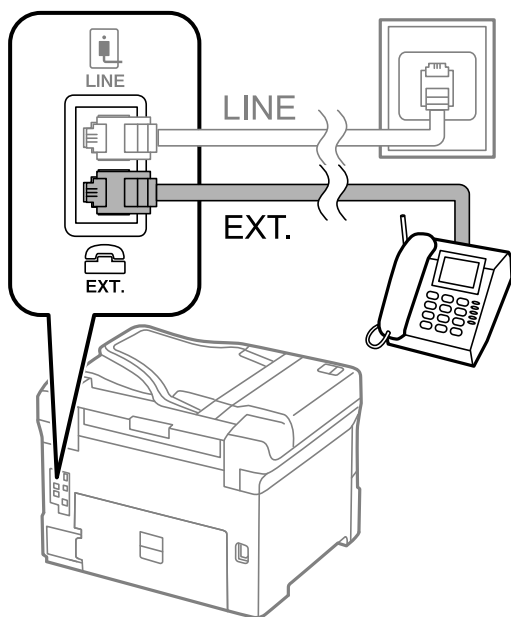

Pastaba:

Jei naudojama ta pati telefono linija, įsitikinkite, kad telefono aparatas prijungtas prie spausdintuvo prievado EXT. Jei liniją perskirsite ir telefono aparatą bei spausdintuvą prijungsite atskirai, nei telefonas, nei spausdintuvas tinkamai neveiks.

3. Spausdintuvo valdymo skydelyje pasirinkite **Faksas**.

4. Pakelkite ragelį.

Jei rodomas faksogramų siuntimo arba gavimo pradžios pranešimas, kaip parodyta toliau esančiame ekrane, ryšys užmegztas.

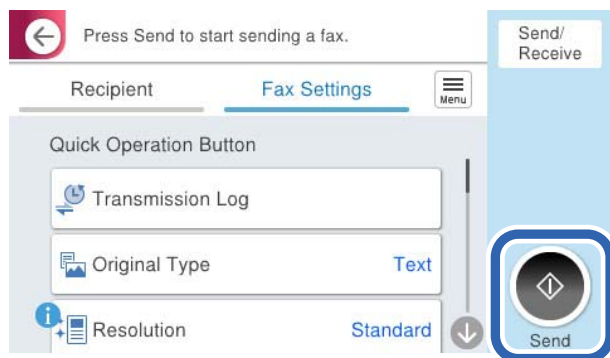

Susijusi informacija

- ➔ „Spausdintuvo parengimas faksogramoms siūsti ir gauti” puslapyje 123
- ➔ „Nuostatų pasirinkimas norint naudoti telefono atsakiklį” puslapyje 126
- ➔ „Nuostatų pasirinkimas norint faksogramas priimti naudojant tik prijungtą telefoną” puslapyje 126
- ➔ „Priėmimo režimas:” puslapyje 416

Spausdintuvo parengimas faksogramoms siūsti ir gauti

Fakso nuostatų vedlys konfigūruoja pagrindines fakso funkcijas kad spausdintuvas būtų parengtas faksogramoms siūsti ir priimti.

Pirmą kartą įjungus spausdintuvą automatiškai atidaromas vedlys. Vedlį galima rodyti rankiniu būdu spausdintuvo valdymo skydelyje. Jei pirmą kartą įjungus spausdintuvą vedlys buvo praleistas, taip pat pakeitus ryšio aplinką, teks paleisti vedlį dar kartą.

- Toliau nurodyti elementai, kuriuos galite nustatyti naudodamiesi vedliu.
 - Antraštė (Jūsų telefono numeris ir Faksogramos antraštė)**
 - Priėmimo režimas (Aut. arba Rankinis)**
 - Distinctive Ring Detection (DRD) nuostata**
- Toliau nurodyti elementai yra nustatomi automatiškai pagal ryšio aplinką.
 - Skambinimo režimas (pavyzdžiui, Tonas arba Pulsavimas)**
Fakso nuostatų vedlys gali automatiškai nesukonfigūruoti **Skambinimo režimas**, jei **Linijos tipas** nustatytas **PBX**. Sukonfigūruokite **Skambinimo režimas** rankiniu būdu.
- Kiti **Pagrind. nuostatos** elementai lieka tokie, kokie buvo.

Susijusi informacija

- ➔ „Pagrind. nuostatos” puslapyje 415

Spausdintuvo parengimas faksogramoms siųsti ir priimti naudojant „Fakso nuostatų vedlys“

1. Spausdintuvo valdymo skydelio pradžios ekrane pasirinkite **Nuostatos**.
2. Pasirinkite **Bendrosios nuostatos > Fakso nuostatos > Fakso nuostatų vedlys**.
3. Vadovaudamiesi ekrane rodomomis instrukcijomis įveskite siuntėjo vardą, pvz., savo įmonės pavadinimą, fakso numerį.

Pastaba:

Siuntėjo vardas ir fakso numeris bus įrašomi siunčiamų faksogramų antraštėse.

4. Nustatykite išskirtinį skambutį (DRD).
 - Jei esate užsiprenumeravę telefono ryšio įmonės teikiamą išskirtinio skambėjimo paslaugą:
Eikite į kitą langą ir pasirinkite skambėjimo toną, kuris bus naudojamas gaunant faksogramas.
Pasirinkus bet kurį elementą, išskyrus **Visi, Priėmimo režimas** nustatomas į **Aut.** ir pereinama į kitą langą, kur galima patikrinti pasirinktas nuostatas.
 - Jei esate užsiprenumeravę telefono ryšio įmonės teikiamą išskirtinio skambėjimo paslaugą arba šios parinktys jums nustatyti nereikia:
Praleiskite šią nuostatą ir eikite į langą, kuriame galėsite patikrinti pasirinktas nuostatas.

Pastaba:

- Daugelio telefono ryšio įmonių siūloma teikiama skambėjimo paslauga (skirtingose įmonėse paslauga įvardijama skirtingai) suteikia galimybę tai pačiai telefono linijai priskirti kelis telefono numerius. Kiekvienam numeriui priskiriamas vis kitas šablonas. Vienas numeris gali būti priskirtas balso skambučiams, o kitas — fakso. Fakso skambučiams priskiriamus skambėjimo šablonus rinkitės dalyje **DRD**.*
- Atsižvelgiant į regioną, gali būti rodomos **Įjungti** parinktys **Išj.** ir **DRD**. Jei norite naudoti išskirtinio skambėjimo funkciją, pasirinkite **Įjungti**.*

5. Nustatykite Priėmimo režimas.
 - Jei nereikia prijungti telefono įrenginio prie spausdintuvo:
Pasirinkite **Ne**.
Priėmimo režimas parametras yra **Aut.**
 - Jei reikia prijungti telefono įrenginį prie spausdintuvo:
Pasirinkite **Taip** ir pasirinkite, ar norite gauti faksogramas automatiškai.

6. Patikrinkite ekrane rodomas pasirinktas nuostatas ir pereikite į kitą langą.

Norėdami pataisyti arba pakeisti nuostatas, pasirinkite .

7. Patikrinkite fakso ryšį pasirinkdami **Pradedamas tikrinimas**, tada pasirinkite **Spausdinti**, kad išspausdintumėte ataskaitą, kurioje būtų parodyta ryšio būseną.

Pastaba:

- Jei ataskaitoje nurodoma daug klaidų, vykdydami ataskaitoje pateiktas instrukcijas pašalinkite problemas.*
- Jei bus atidarytas ekranas **Pasirinkti linijos tipą**, pasirinkite linijos tipą.
 - Jei spausdintuvą jungiate prie PBX telefono sistemos arba terminalo adapterio, pasirinkite **PBX**.
 - Kai spausdintuvą jungiate prie standartinės telefono linijos, pasirinkite **PSTN**, tada pasirinkite **Neaptikti**, kuri rodoma **Patvirtinimas** ekrane. Tačiau pasirinkus **Neaptikti** spausdintuvas gali atmesti pirmąjį fakso numerio skaitmenį ir faksogramos bus išsiųstos klaidingu numeriu.*

Susijusi informacija

- ➔ „Spausdintuvo prijungimas prie telefono linijos” puslapyje 120
- ➔ „Nuostatų pasirinkimas norint naudoti telefono atsakiklį” puslapyje 126
- ➔ „Priėmimo režimas:” puslapyje 416
- ➔ „Nuostatų pasirinkimas norint faksogramas priimti naudojant tik prijungtą telefoną” puslapyje 126
- ➔ „Pagrind. nuostatos” puslapyje 415

Spausdintuvo fakso funkcijų nustatymas atsižvelgiant į naudojimą

Atsižvelgdami į naudojimą, spausdintuvo fakso funkcijas galite individualiai sukonfigūruoti naudodami spausdintuvo valdymo skydelį. Taip pat galima keisti nuostatas, pasirinktas naudojant **Fakso nuostatų vedlys**. Išsamios informacijos ieškokite **Fakso nuostatos** meniu aprašymuose.

„Fakso nuostatos” puslapyje 415

Pastaba:

- Naudodami parinktį *Web Config* galite sukonfigūruoti spausdintuvo fakso funkcijas.
- Parinktį *Web Config* naudojant tam, kad būtų rodomas **Fakso nuostatos** meniu, naudotojo sąsaja ir vieta gali šiek tiek skirtis nuo spausdintuvo valdymo skydelio.

Susijusi informacija

- ➔ „PBX telefono sistemos nuostatos” puslapyje 125
- ➔ „Gaunamų faksogramų priėmimas” puslapyje 247
- ➔ „Nuostatų pasirinkimas prijungus telefono įrenginį” puslapyje 126
- ➔ „Gautų faksogramų išsaugojimo ir persiuntimo parametrų nustatymas” puslapyje 127
- ➔ „Gautų faksogramų išsaugojimo ir persiuntimo konkrečiomis sąlygomis parametrų nustatymas” puslapyje 131
- ➔ „Brukalų faksogramų blokavimo nuostatų nustatymas” puslapyje 136
- ➔ „Nustatymų parinkimas faksogramoms siųsti ir priimti kompiuteryje” puslapyje 137

PBX telefono sistemos nuostatos

Nuostatų konfigūravimas norint naudoti esamą prieigos kodą skambinant per išorinę liniją

Jei norite naudoti skaitmenis, pavyzdžiui, 0 ar 9, kaip jie yra, o ne kaip išorinio prieigos kodo dalį, nustatykite toliau nurodytus parametrus.

1. Spausdintuvo valdymo skydelyje pasirinkite **Nuostatos**.
2. Pasirinkite **Bendrosios nuostatos** > **Fakso nuostatos** > **Pagrind. nuostatos**.
3. Pasirinkite **Linijos tipas**, tuomet **PBX**.
4. Jei siunčiate faksogramą į išorinį fakso numerį naudodami faktinį išorinį prieigos kodą, pasirinkite **Prieigos kodas** skirtuką, o po to pasirinkite **Ne naud.**
5. Pasirinkite **Gerai**, norėdami taikyti nustatymus.

Nuostatų konfigūravimas norint siųsti faksogramas naudojant išorinį prieigos kodą (#)

Galite siųsti faksogramas į išorinį fakso numerį naudodami # (groteles) vietoje faktinio išorinio prieigos kodo (pvz., 0 ar 9).

1. Spausdintuvo valdymo skydelyje pasirinkite **Nuostatos**.
2. Pasirinkite **Bendrosios nuostatos > Fakso nuostatos > Pagrind. nuostatos**.
3. Pasirinkite **Linijos tipas**, tuomet **PBX**.
4. Pasirinkite **Prieigos kodas** skirtuką, o po to pasirinkite **Naud.**
5. Palieskite **Prieigos kodas** įvesties laukelį, įveskite telefono sistemos išorinį prieigos kodą ir palieskite **GERAI**.
6. Pasirinkite **Gerai**, norėdami taikyti nustatymus.

Vietoje faktinio prieigos kodo įvestas simbolis # skambinant pakeičiamas į išsaugotą prieigos kodą, pavyzdžiui, 0 arba 9. Naudojant grotelių simbolį (#) galima išvengti ryšio problemų jungiantis prie išorinės linijos, nes prieš skambinant į išorinę liniją nustatomas išorinės linijos rinkimo tonas.

Pastaba:

*Jei priregistravote **Kontaktai** naudodami išorinį prieigos kodą, tokį kaip 0 ar 9, nustatykite **Prieigos kodas** į **Ne naud.** Priešingu atveju **Kontaktai** turėsite pakeisti kodą į #.*

Nuostatų pasirinkimas prijungus telefono įrenginį

Nuostatų pasirinkimas norint naudoti telefono atsakiklį

Norint naudoti atsakiklį, reikia pasirinkite tam tikrus nustatymus.

1. Spausdintuvo valdymo skydelyje pasirinkite **Nuostatos**.
2. Pasirinkite **Bendrosios nuostatos > Fakso nuostatos > Pagrind. nuostatos**.
3. Nustatykite **Priėmimo režimas** į **Aut.**
4. Pasirinkę spausdintuvo parinktį **Skambėjimų iki atsiliepimo skaičius** nustatykite didesnę nei atsakiklio skambučių skaičių.

Jei nuostatos parinktis **Skambėjimų iki atsiliepimo skaičius** nustatyta žemesnė už telefono atsakiklio skambėjimo skaičių, telefono atsakiklis negalės priimti balso skambučių ir įrašyti balso pranešimų. Atsakiklio nustatymų aprašai pateikti prie jos pridėtuose vadovuose.

Atsižvelgiant į regioną, spausdintuvo nuostata **Skambėjimų iki atsiliepimo skaičius** gali būti nerodoma.

Susijusi informacija

➔ „Pagrind. nuostatos” puslapyje 415

Nuostatų pasirinkimas norint faksogramas priimti naudojant tik prijungtą telefoną

Gaunamas faksogramas galite priimti tiesiog pakelę ragelį ir naudodamiesi telefonu bei visai nenaudodami spausdintuvo.

Funkciją **Priimti nuotoliniu būdu** galima naudoti, jei telefonas palaiko toninio numerio rinkimo funkciją.

1. Spausdintuvo valdymo skydelyje pasirinkite **Nuostatos**.
2. Pasirinkite **Bendrosios nuostatos > Fakso nuostatos > Pagrind. nuostatos > Priimti nuotoliniu būdu**.
3. Palieskite **Priimti nuotoliniu būdu**, norėdami nustatyti **Ijungti**.
4. Pasirinkite **Pradžios kodas**, įveskite dviejų skaitmenų kodą (galite įvesti skaičius nuo 0 iki 9, * ir #), tada spustelėkite **Gerai**.
5. Pasirinkite **Gerai**, norėdami taikyti nustatymus.

Susijusi informacija

➔ „Pagrind. nuostatos” puslapyje 415

Gautų faksogramų išsaugojimo ir persiuntimo parametrų nustatymas

Pagal numatytąsias parinktis, spausdintuvas yra nustatytas spausdinti gautas faksogramas. Be to, galima nustatyti, kad spausdintuvas gautas faksogramas išsaugotų ir (arba) persiųstų netaikant jokių sąlygų.

Pastaba:

- Be to, galite naudoti ne tik spausdintuvo valdymo skydelį — naudodami „Web Config“ taip pat galite sukonfigūruoti nustatymus.*
- Taip pat galite išsaugoti ir (arba) persiųsti gautas faksogramas nustatytomis sąlygomis.*
„Gautų faksogramų išsaugojimo ir persiuntimo konkrečiomis sąlygomis parametrų nustatymas” puslapyje 131

Susijusi informacija

- ➔ „Išsaugojimo nustatymų konfigūravimas norint gauti faksogramas” puslapyje 127
- ➔ „Persiuntimo nuostatos norint gauti faksogramas” puslapyje 129

Gautų faksogramų įrašymo nuostatos

Galite nustatyti išsaugojimo nustatymus, jei norite gauti faksogramas į pašto dėžutę arba išorinį atminties įrenginį nepriklausomai nuo siuntėjo arba laiko. Faksogramos išsaugojimas pašto dėžutėje suteikia galimybę patvirtinti gautos faksogramos turinį, peržiūrint faksogramą spausdintuvo LCD ekrane prieš spausdinant faksogramą spausdintuvu.

Norėdami nustatyti, kad gautos faksogramos būtų išsaugomos kompiuteryje, naudojant funkciją, žr. „Funkcija: faksogramų siuntimas ir gavimas kompiuteriu („Windows“ / „Mac OS“)” puslapyje 235.

Pastaba:

- Be to, galite naudoti ne tik spausdintuvo valdymo skydelį — naudodami Web Config galite sukonfigūruoti gautų faksogramų išsaugojimo nustatymus. Pasirinkite skirtuką **Fax > Save/Forward Settings > Unconditional Save/Forward**, tada sukonfigūruokite išsaugojimo paskirties vietas nustatymus naudodami **Fax Output**.*
- Taip pat galite spausdinti ir (arba) persiųsti gautas faksogramas tuo pačiu metu. Sukonfigūruokite nustatymus pirmiau nurodytame ekrane **Fax Output**.*

Išsaugojimo nustatymų konfigūravimas norint gauti faksogramas

1. Spausdintuvo valdymo skydelyje pasirinkite **Nuostatos**, tada pasirinkite **Bendrosios nuostatos > Fakso nuostatos**.

2. Pasirinkite **Priėmimo parametrai > Įrašymo/persiunt. nuostatos > Besąlyginis įrašymas arba persiuntimas**.

Kai rodomas pranešimas, patikrinkite turinį ir palieskite **Gerai**.

3. Sukonfigūruokite išsaugojimo paskirties vietas, pašto dėžutę ir (arba) išorinį atminties įrenginį.



- Norėdami įrašyti gautas faksogramas į Gautas paštas:
 - 1 Pasirinkite **Įrašyti į Gautą paštą**, norėdami nustatyti ties **Ijungti**.
 - 2 Jei rodomas pranešimas, patikrinkite turinį ir pasirinkite **Gerai**.
- Norėdami įrašyti gautas faksogramas į išorinį atminties įrenginį:
 - 1 Atmintinę prijunkite prie išorinio spausdintuvo USB prievado.
 - 2 Pasirinkite **Įrašyti į atminties įrenginį**.
 - 3 Pasirinkite **Taip**. Norėdami, kad į atminties įrenginį įrašomi dokumentai būtų automatiškai išspausdinti, vietoje to pasirinkite **Taip ir spausdinti**.
 - 4 Perskaitykite ekrane rodomą pranešimą ir palieskite **Sukurti**.
Atminties įrenginyje sukuriamas aplankas gautiems dokumentams įrašyti.
 - 5 Patikrinkite pranešimą, palieskite **Uždaryti** arba palaukite, kol pranešimas bus ištrintas ir tada palieskite **Uždaryti**.
 - 6 Kai rodomas kitas pranešimas, patikrinkite jį ir tada palieskite **Gerai**.

! Svarbu:

Gauti dokumentai laikinai įrašomi į spausdintuvo atmintį prieš juos įrašant į atminties įrenginį, prijungtą prie spausdintuvo. Dėl užsipildžiusios atminties išjungiamas faksogramų siuntimas ir gavimas, todėl pasirūpinkite, kad atminties įrenginys būtų prijungtas prie spausdintuvo.

Pastaba:

*Galite nustatyti, kad spausdintuvas siųstų el. laiškus asmenims, kuriems norite pranešti apie išsaugotų faksogramų rezultatus, kai išsaugojimo procesas yra baigtas. Pagal poreikį pasirinkite **El. pašto pranešimai**, nustatykite procesą, tada nustatykite paskirties vietą, į kurią norite siųsti pranešimus.*

4. Pasirinkite **Uždaryti**, kad sukonfigūruotumėte **Besąlyginis įrašymas arba persiuntimas** nustatymus.

Tai nesąlyginio gautų faksogramų išsaugojimo nustatymų konfigūravimo pabaiga. Pagal poreikį galite nustatyti **Bendrosios nuostatos**. Išsamesnės informacijos ieškokite parinktyje **Bendrosios nuostatos**, esančioje meniu **Įrašymo/persiunt. nuostatos**.

Pastaba:

Jei norite išsaugoti gautas faksogramas nustatytomis sąlygomis, žr. toliau pateiktą susijusios informacijos nuorodą.

Susijusi informacija

- ➔ „Nuostatų, norint gauti faksogramas konkrečiomis sąlygomis, įrašymas” puslapyje 131
- ➔ „Bendrosios nuostatos:” puslapyje 426
- ➔ „Gautų faksogramų peržiūrėjimas spausdintuvo LCD ekrane” puslapyje 251

Persiuntimo nuostatos norint gauti faksogramas

Galite sukonfigūruoti persiuntimo nuostatas į iki penkių paskirties vietų, el. pašto adresų, bendrų aplankų, savo debesijos paskyrų ir (ar) kitų fakso aparatų, nepriklausomai nuo siuntėjo arba laiko.

Pastaba:

- Jei norite nustatyti, kad gautos faksogramos būtų persiunčiamos, pirmiausia užregistruokite persiuntimo paskirties vietas adresatų sąraše ar debesijos paskirties vietų sąraše. Kokį sąrašą registruoti, žr. lentelę toliau.

Paskirties vietos tipas	Kontaktai	Debesies paskirties sąrašas
el. pašto adresas	✓	–
bendras aplankas	✓	–
debesijos paskyra	–	✓
kitas fakso aparatas	✓	–

- Pagal persiuntimo paskirties vietos tipą nustatykite šiuos parametrus.
 - „Kontaktų registravimas” puslapyje 87
 - „El. pašto serverio registravimas” puslapyje 74
 - „Tinklo aplanko kūrimas” puslapyje 77
 - „Nuostatų konfigūravimas norint savo debesijos paslaugą naudoti kaip persiunčiamų faksogramų paskirties vietas” puslapyje 97
- Spalvotų dokumentų persiųsti į kitą fakso įrenginį negalima. Jie bus apdorojami kaip dokumentai, kurių nepavyko persiųsti.

Persiuntimo nustatymų konfigūravimas norint gauti faksogramas

Pastaba:

- Be to, galite naudoti ne tik spausdintuvo valdymo skydelį — naudodami Web Config galite sukonfigūruoti gautų faksogramų persiuntimo nustatymus. Pasirinkite skirtuką **Fax** > **Įrašymo/persiunt. nuostatos** > **Besąlyginis įrašymas arba persiuntimas**, tada sukonfigūruokite persiuntimo paskirties vietos nustatymus naudodami **Fax Output**.
- Taip pat galite spausdinti ir (arba) išsaugoti gautas faksogramas tuo pačiu metu. Sukonfigūruokite nustatymus pirmiau nurodytame ekrane **Fax Output**.

1. Spausdintuvo valdymo skydelyje pasirinkite **Nuostatos**, tada pasirinkite **Bendrosios nuostatos** > **Fakso nuostatos**.
2. Pasirinkite **Priėmimo parametrai** > **Įrašymo/persiunt. nuostatos** > **Besąlyginis įrašymas arba persiuntimas**.
Kai rodomas pranešimas, patikrinkite turinį ir palieskite **Gerai**.

3. Sukonfigūruokite iki penkių persiuntimo paskirties vietų.



1 Pasirinkite **Persiųsti**.

2 Pasirinkite **Taip**. Kad persiunčiami dokumentai būtų automatiškai išspausdinti, vietoje to pasirinkite **Taip ir spausdinti**.

3 Pasirinkite **Paskirtis** > **Pridėti įrašą** ir po to pasirinkite persiuntimo paskirties vietas iš adresatų sąrašo arba debesijos paskirties vietų sąrašo. Galima nurodyti ne daugiau nei penkias persiuntimo paskirties vietas.

Norėdami perjungti sąrašus, palieskite  ir pasirinkite  Debesies paskirties sąrašas arba palieskite 
ir pasirinkite  Kontaktai.

4 Palieskite **Uždaryti**, kad užbaigtumėte persiuntimo krypčių pasirinkimą, tada palieskite **Uždaryti**.

5 Parinktyje **Parinktys nepavykus persiųsti**, pasirinkite, kad nepavykus persiuntimui būtų spausdinami gauti dokumentai arba įrašomi juos į spausdintuvo aplanką Gautas paštas.

6 Palieskite **Gerai**.



Svarbu:

Kai gautųjų Gautas paštas yra pilna, faksogramų gavimas išjungiamas. Patikrinę dokumentus, turite juos ištrinti iš gautųjų dokumentų dėžutės. Dokumentų, kurių nepavyko persiųsti, skaičius yra rodomas  pradžios ekrane, šalia kitų neapdorotų užduočių.

Pastaba:

Galite nustatyti, kad spausdintuvas siųstų el. laiškus asmenims, kuriems norite pranešti apie persiūtų faksogramų rezultatus, kai persiuntimo procesas yra baigtas. Pagal poreikį pasirinkite **El. pašto pranešimai**, nustatykite procesą, tada iš kontaktų sąrašo pasirinkite paskirties vietą, į kurią norite siųsti pranešimus.

4. Pasirinkite **Uždaryti**, kad sukonfigūruotumėte **Besąlyginis įrašymas arba persiuntimas** nustatymus.

Pastaba:

Tai nesąlyginio gautų faksogramų persiuntimo nustatymų konfigūravimo pabaiga. Pagal poreikį galite nustatyti **Bendrosios nuostatos**. Išsamesnės informacijos ieškokite parinktyje **Bendrosios nuostatos**, esančioje meniu **Įrašymo/persiunt.** **nuostatos**.

Susijusi informacija

➔ „Bendrosios nuostatos:“ puslapyje 426

Persiuntimo paskirties vietos tikrinimas

Jeigu pasirinkote tinkle esantį bendrai naudojamą aplanką, el. pašto adresą ar debesijos paskyrą kaip persiuntimo paskirties vietą, rekomenduojame patikrinti, ar galite siųsti vaizdą į tą paskirties vietą.

Spausdintuvo valdymo skydelyje pasirinkite **Nuskaityti > El. paštas, Nuskaityti > Tinklo aplankas / FTP** pasirinkite paskirties vietą ir tuomet paleiskite nuskaitymą.

Jei pasirinkote debesijos paskyrą, galite atlikti testą, persiūsdami į paskirties vietą vaizdą, įrašytą faksogramų dėžutėje. Spausdintuvo valdymo skydelyje pasirinkite **Fakso langelis** ir pasirinkite fakso dėžutę, kurioje išsaugotas vaizdas. Pasirinkite  (peržiūros meniu) > **Persiūsti(Debesis)**, pasirinkite paskirties vietą ir pradėkite persiuntimą.

Gautų faksogramų išsaugojimo ir persiuntimo konkrečiomis sąlygomis parametrų nustatymas

Galite išsaugoti ir persiūsti gautas faksogramas nustatytomis sąlygomis.

Pastaba:

- Pagal numatytąsias parinktis, spausdintuvas yra nustatytas spausdinti gautas faksogramas.
- Taip pat galite gauti ir išsaugoti faksogramas nenustatę jokių sąlygų.
„Gautų faksogramų išsaugojimo ir persiuntimo parametrų nustatymas” puslapyje 127

Susijusi informacija

- ➔ „Nuostatų, norint gauti faksogramas konkrečiomis sąlygomis, įrašymas” puslapyje 131
- ➔ „Persiuntimo nuostatos norint gauti faksogramas konkrečiomis sąlygomis” puslapyje 133

Nuostatų, norint gauti faksogramas konkrečiomis sąlygomis, įrašymas

Galite nustatyti, kad iš nurodyto siuntėjo arba nurodytu laiku gautos faksogramos būtų išsaugomos pašto dėžutėje arba išoriniame atminties įrenginyje.

Jei nustatytos kelios sąlygos (**Sąlyg. įraš./persiuntimas**), jomis remiamasi elementų tvarka ir pirmiausia vykdomos **Sąlyg. įraš./persiuntimas** atitinkančios sąlygos.

Faksogramos išsaugojimas konfidencialioje dėžutėje arba pašto dėžutėje suteikia galimybę patvirtinti gautos faksogramos turinį, peržiūrint faksogramą spausdintuvo LCD ekrane prieš spausdinant faksogramą spausdintuvu.

Prieš naudodami nurodytu laiku gautų faksogramų išsaugojimo funkciją įsitikinkite, kad spausdintuvo nustatymai **Data/laikas** ir **Laiko skirtumas** yra tinkami. Atidarykite meniu paspausdami **Nuostatos > Bendrosios nuostatos > Pagrind. nuostatos > Datos/laiko nustatymai**.

Pastaba:

- Be to, galite naudoti ne tik spausdintuvo valdymo skydelį — naudodami Web Config galite sukongfigūruoti gautų faksogramų išsaugojimo nustatymus. Pasirinkite skirtuką **Fax > Įrašymo/persiunt. nuostatos > Sąlyg. įraš./persiuntimas**, pasirinkite konfidencialios dėžutės numerį, o tada pasirinkite **Edit** ir sukongfigūruokite išsaugojimo paskirties vietos nustatymus.
- Taip pat galite spausdinti ir (arba) persiūsti gautas faksogramas tuo pačiu metu. Sukongfigūruokite nustatymus pirmiau nurodytame ekrane **Edit**.

Išsaugojimo nustatymų konfigūravimas norint gauti faksogramas konkrečiomis sąlygomis

1. Spausdintuvo valdymo skydelyje pasirinkite **Nuostatos**, tada pasirinkite **Bendrosios nuostatos > Fakso nuostatos**.

2. Pasirinkite **Priėmimo parametrai > Įrašymo/persiunt. nuostatos > Sąlyg. įraš./persiuntimas**, tada palieskite neužregistruotą dėžutę, esančią po **Sąlyg. įraš./persiuntimas**.

Pastaba:

Jei norite pakeisti registruoto langelio nuostatas, palieskite  ir pakeiskite parametrus.

3. Pasirinkite **Pavadinimas (būtinai)** laukelį, tada įveskite vardą, kurį norite registruoti.
4. Norėdami atlikti sąlygos nustatymą, pasirinkite **Sąlyga (-os)**.
 - Siuntėjo fakso ID atitikimas: jei siuntėjo ID sutampa su šiam elementui pasirinkta sąlyga, spausdintuvas spausdina gautą faksogramą.
Pasirinkite **ID**, tada įveskite siuntėjo ID, pvz., faksogramos numerį.
 - SUB sutampa: jei antrinis adresas (SUB) sutampa, spausdintuvas įrašo gautas faksogramas.
Ijunkite nustatymą SUB sutampa ir pasirinkę langelį **Poadresis (SUB)** įveskite slaptažodį.
 - Slaptažodis (SID) sutampa: jei slaptažodis (SID) sutampa, spausdintuvas įrašo gautas faksogramas.
Ijunkite nustatymą Slaptažodis (SID) sutampa ir pasirinkę langelį **Slaptažodis(SID)** įveskite slaptažodį.
 - Gavimo laikas: spausdintuvas įrašo ir per nustatytą laikotarpį persiunčia gautas faksogramas.
Ijunkite nustatymą **Gavimo laikas** ir nustatykite laiką, nurodytą **Pradžios laikas** ir **Pabaigos laikas**.
5. Pasirinkite **Įrašyti/persiunsti į (privaloma)**, tada sukonfigūruokite paskirties vietą, dėžutę ir (arba) išorinį atminties įrenginį.

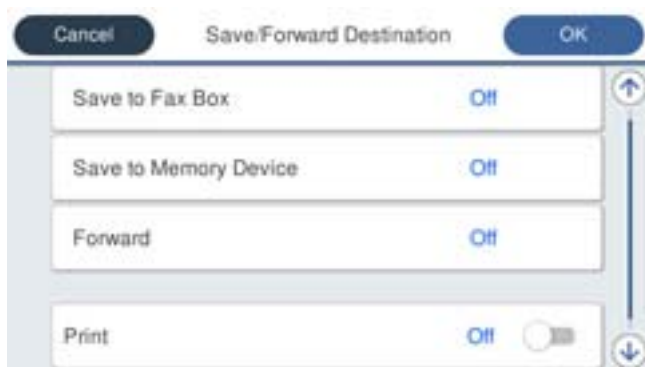

- Norėdami įrašyti gautas faksogramas į Gautas paštas arba konfidencialią dėžutę:
 - 1 Pasirinkite **Įrašyti į fakso dėž.**
 - 2 Palieskite **Įrašyti į fakso dėž.**, norėdami nustatyti **Ijungti**.
 - 3 Pasirinkite dėžutę, kurioje norite išsaugoti dokumentą.

- ❑ Norėdami įrašyti gautas faksogramas į išorinį atminties įrenginį:
 - ➊ Atmintinę prijunkite prie išorinio spausdintuvo USB prievado.
 - ➋ Pasirinkite **Įrašyti į atminties įrenginį**.
 - ➌ Palieskite **Įrašyti į atminties įrenginį**, norėdami nustatyti **Ijungti**.
 - ➍ Perskaitykite ekrane rodomą pranešimą ir palieskite **Sukurti**.Atminties įrenginyje sukuriama aplanka gautiems dokumentams įrašyti.



Svarbu:

Gauti dokumentai laikinai įrašomi į spausdintuvo atmintį prieš juos įrašant į atminties įrenginį, prijungtą prie spausdintuvo. Dėl užsipildžiusios atminties išjungiamas faksogramų siuntimas ir gavimas, todėl pasirūpinkite, kad atminties įrenginys būtų prijungtas prie spausdintuvo.

Pastaba:

*Norėdami spausdinti faksogramas tuo pačiu metu, palieskite **Spausdinti**, kad siųstumėte į **Ijungti**.*

6. Pasirinkite **Gerai**, kad sukonfigūruotumėte **Įrašytiarba persiųsti į (privaloma)** nustatymus.

Pastaba:

*Galite nustatyti, kad spausdintuvas siųstų el. laiškus asmenims, kuriems norite pranešti apie išsaugotų faksogramų rezultatus, kai išsaugojimo procesas yra baigtas. Pagal poreikį pasirinkite **El. pašto pranešimai**, nustatykite procesą, tada iš kontaktų sąrašo pasirinkite paskirties vietą, į kurią norite siųsti pranešimus.*

7. Pasirinkite **Gerai**, kol vėl bus atidarytas ekranas **Įrašymo/persiunt. nuostatos**, kad baigtumėte konfigūruoti **Sąlyg. įraš./persiuntimas**.
8. Pasirinkite registruotą dėžutę, kuriai atlikote sąlygos nustatymą, tada pasirinkite **Igalinti**.

Tai sąlyginio gautų faksogramų išsaugojimo nustatymų konfigūravimo pabaiga. Pagal poreikį galite nustatyti **Bendrosios nuostatos**. Išsamesnės informacijos ieškokite parinktyje **Bendrosios nuostatos**, esančioje meniu **Įrašymo/persiunt. nuostatos**.

Susijusi informacija

- ➔ „Bendrosios nuostatos:“ puslapyje 426
- ➔ „Gautų faksogramų peržiūrėjimas spausdintuvo LCD ekrane“ puslapyje 251

Persiuntimo nuostatos norint gauti faksogramas konkrečiomis sąlygomis

Galite sukonfigūruoti persiuntimo nustatymus ir gauti faksogramas iš nurodyto siuntėjo arba nurodytu metu.

Jei nustatytos kelios sąlygos (**Sąlyg. įraš./persiuntimas**), jomis remiamasi elementų tvarka ir pirmiausia vykdomos **Sąlyg. įraš./persiuntimas** atitinkančios sąlygos.

Galite sukonfigūruoti persiuntimo nustatymus į paskirties vietą, el. pašto adresą, bendrą aplanką, savo debesijos paskyrą arba kitą fakso aparatą iš nurodyto siuntėjo arba nurodytu metu.

Pastaba:

- Jei norite nustatyti, kad gautos faksogramos būtų persiunčiamos, pirmiausia užregistruokite persiuntimo paskirties vietas adresatų sąraše ar debesijos paskirties vietų sąraše. Kokį sąrašą registruoti, žr. lentelę toliau.

Paskirties vietos tipas	Kontaktai	Debesies paskirties sąrašas
el. pašto adresas	✓	–
bendras aplankas	✓	–
debesijos paskyra	–	✓
kitas fakso aparatas	✓	–

- Pagal persiuntimo paskirties vietos tipą nustatykite šiuos parametrus.
[„Kontaktų registravimas” puslapyje 87](#)
[„El. pašto serverio registravimas” puslapyje 74](#)
[„Tinklo aplanko kūrimas” puslapyje 77](#)
[„Nuostatų konfigūravimas norint savo debesijos paslaugą naudoti kaip persiunčiamų faksogramų paskirties vietas” puslapyje 97](#)
- Prieš naudodami nurodytu laiku gautų faksogramų persiuntimo funkciją įsitikinkite, kad spausdintuvo nustatymai **Data/laikas** ir **Laiko skirtumas** yra tinkami. Atidarykite meniu paspausdami **Nuostatos > Bendrosios nuostatos > Pagrind. nuostatos > Datos/laiko nustatymai**.
- Spalvotų dokumentų persiųsti į kitą fakso įrenginį negalima. Jie bus apdorojami kaip dokumentai, kurių nepavyko persiųsti.

Persiuntimo nustatymų konfigūravimas norint gauti faksogramas konkrečiomis sąlygomis

Pastaba:

- Be to, galite naudoti ne tik spausdintuvo valdymo skydelį — naudodami Web Config galite sukonfigūruoti gautų faksogramų persiuntimo nustatymus. Pasirinkite skirtuką **Fax > Įrašymo/persiunt. nuostatos > Sąlyg. įraš./persiuntimas**, pasirinkite konfidencialios dėžutės numerį, o tada pasirinkite **Edit** ir sukonfigūruokite persiuntimo paskirties vietas nustatymus.
- Taip pat galite spausdinti ir (arba) išsaugoti gautas faksogramas tuo pačiu metu. Sukonfigūruokite nustatymus pirmiau nurodytame ekrane **Edit**.

1. Spausdintuvo valdymo skydelyje pasirinkite **Nuostatos**, tada pasirinkite **Bendrosios nuostatos > Fakso nuostatos**.
2. Pasirinkite **Priėmimo parametrai > Įrašymo/persiunt. nuostatos > Sąlyg. įraš./persiuntimas**, tada palieskite neužregistruotą dėžutę, esančią po **Sąlyg. įraš./persiuntimas**.

Pastaba:





Jei norite pakeisti registruoto langelio nuostatas, palieskite  ir pakeiskite parametrus.

3. Pasirinkite **Pavadinimas (būtinasis)** laukelį, tada įveskite vardą, kurį norite registruoti.
4. Norėdami atlikti sąlygos nustatymą, pasirinkite **Sąlyga (-os)**.
 - Siuntėjo fakso ID atitikimas: jei siuntėjo ID sutampa su šiam elementui pasirinkta sąlyga, spausdintuvas persiunčia gautą faksogramą.
Pasirinkite **ID**, tada įveskite siuntėjo ID, pvz., faksogramos numerį.

- SUB sutampa: jei antrinis adresas (SUB) sutampa, spausdintuvas persiunčia gautas faksogramas. Ijunkite nustatymą SUB sutampa ir pasirinkę langelį **Poadresis (SUB)** įveskite slaptažodį.
 - Slaptažodis (SID) sutampa: jei slaptažodis (SID) sutampa, spausdintuvas persiunčia gautas faksogramas. Ijunkite nustatymą Slaptažodis (SID) sutampa ir pasirinkę langelį **Slaptažodis(SID)** įveskite slaptažodį.
 - Gavimo laikas: spausdintuvas per nustatytą laikotarpį persiunčia gautas faksogramas. Ijunkite nustatymą **Gavimo laikas** ir nustatykite laiką, nurodytą **Pradžios laikas** ir **Pabaigos laikas**.
5. Pasirinkite **Įrašyti arba persiųsti į (privaloma)**, tada sukonfigūruokite persiuntimo paskirties vietos nustatymus.



- 1 Pasirinkite **Persiųsti**.
- 2 Palieskite **Persiųsti**, norėdami nustatyti **Ijungti**.
- 3 Pasirinkite **Paskirtis** > **Pridėti įrašą** ir po to pasirinkite persiuntimo paskirties vietą iš adresatų sąrašo arba debesijos paskirties vietų sąrašo. Galite nurodyti persiuntimo paskirties vietą.

Norėdami pasirinkti kitą sąrašą, palieskite  ir pasirinkite  (Debesies paskirties sąrašas), arba palieskite  ir pasirinkite  (Kontaktai).

- 4 Pasirinkę persiuntimo paskirties vietas, palieskite **Uždaryti**.
- 5 Patikrinkite, ar pasirinkote tinkamą persiuntimo paskirties vietą, tada pasirinkite **Uždaryti**.
- 6 Parinktyje **Parinktys nepavykus persiųsti**, pasirinkite, kad nepavykus persiuntimui būtų spausdinami gauti dokumentai arba įrašomi juos į spausdintuvo aplanką **Gautas paštas**.
- 7 Palieskite **Gerai**.



Svarbu:

Kai aplankas **Gautas paštas** arba konfidenciali dėžutė yra pilna, faksogramų gavimas išjungiamas. Patikrinę dokumentus, turite juos ištrinti iš gautųjų dokumentų dėžutės. Dokumentų, kurių nepavyko persiųsti, skaičius yra rodomas  pradžios ekrane, šalia kitų neapdorotų užduočių.

Pastaba:

Norėdami spausdinti faksogramas tuo pačiu metu, palieskite **Spausdinti**, kad siųstumėte į **Ijungti**.

6. Pasirinkite **Gerai**, kad sukonfigūruotumėte **Įrašytiarba persiųsti į (privaloma)** nustatymus.

Pastaba:

Galite nustatyti, kad spausdintuvas siųstų el. laiškus asmenims, kuriems norite pranešti apie persiųstų faksogramų rezultatus, kai persiuntimo procesas yra baigtas. Pagal poreikį pasirinkite **El. pašto pranešimai**, nustatykite procesą, tada iš kontaktų sąrašo pasirinkite paskirties vietą, į kurią norite siųsti pranešimus.

7. Pasirinkite **Gerai**, kol vėl bus atidarytas ekranas **Įrašymo/persiunt. nuostatos**, kad baigtumėte konfigūruoti **Sąlyg. įraš./persiuntimas**.

8. Pasirinkite registruotą dėžutę, kuriai atlikote sąlygos nustatymą, tada pasirinkite **Igalinti**.

Tai sąlyginio gautų faksogramų persiuntimo nustatymų konfigūravimo pabaiga. Pagal poreikį galite nustatyti **Bendrosios nuostatos**. Išsamesnės informacijos ieškokite parinktyje **Bendrosios nuostatos**, esančioje meniu **Įrašymo/persiunt. nuostatos**.

Susijusi informacija

➔ „Bendrosios nuostatos:“ puslapyje 426

Persiuntimo paskirties vietos tikrinimas

Jeigu pasirinkote tinkle esantį bendrai naudojamą aplanką, el. pašto adresą ar debesijos paskyrą kaip persiuntimo paskirties vietą, rekomenduojame patikrinti, ar galite siųsti vaizdą į tą paskirties vietą.

Spausdintuvo valdymo skydelyje pasirinkite **Nuskaityti > El. paštas, Nuskaityti > Tinklo aplankas / FTP** pasirinkite paskirties vietą ir tuomet paleiskite nuskaitymą.

Jei pasirinkote debesijos paskyrą, galite atlikti testą, persiūsdami į paskirties vietą vaizdą, įrašytą faksogramų dėžutėje. Spausdintuvo valdymo skydelyje pasirinkite **Fakso langelis** ir pasirinkite fakso dėžutę, kurioje išsaugotas vaizdas. Pasirinkite  (peržiūros meniu) > **Persiųsti(Debesis)**, pasirinkite paskirties vietą ir pradėkite persiuntimą.

Brukalų faksogramų blokavimo nuostatų nustatymas

Galite užblokuoti brukalų faksogramas.

1. Spausdintuvo valdymo skydelyje pasirinkite **Nuostatos**.
2. Pasirinkite **Bendrosios nuostatos > Fakso nuostatos > Pagrind. nuostatos > Atmetimo faksograma**.
3. Nustatykite būseną, kad būtų blokuojamos brukalų faksogramos.
Pasirinkite **Atmetimo faksograma**, tada įjunkite toliau pateikiamas parinktis.
 - Atmetimo kriterijų sąrašas: faksogramų, esančių atmetimo numerių sąrašė, atmetimas.
 - Užblokuota tuščia faksogramos antraštė: atmetamos faksogramos, neturinčios antraštės informacijos.
 - Neuzregistruoti adresatai: atmetamos faksogramos, kurios nebuvo pridėtos adresatų sąrašė.
4. Palieskite , kad grįžtumėte į ekraną **Atmetimo faksograma**.
5. Jeigu naudojate **Atmetimo kriterijų sąrašas**, pasirinkite **Redaguoti atmetimo kriterijų sąrašą** ir redaguokite sąrašą.

Elgsena atmetant faksogramas

Spausdintuvas veikia toliau aprašyta tvarka.

- Suskamba skambutis
- Siuntėjui išsiunčiamas pranešimas apie ryšio klaidą
- Veiksmas įrašomas į užduočių istoriją
Užduočių istoriją galite pamatyti taip:
Job/Status > Užduotis > Žurnalas
- Veiksmas įrašomas į Fakso žurnalas
Fakso žurnalas galite atsispausdinti taip:

Faksas >  (Daugiau) > **Fakso ataskaita** > **Fakso žurnalas**

Nustatymų parinkimas faksogramoms siųsti ir priimti kompiuteryje

Norint siųsti ir priimti faksogramas kliento kompiuteryje, kompiuteryje, kuris prijungtas tinklo arba USB laidu, turi būti įdiegta FAX Utility.

Faksogramų siuntimo į kompiuterį įjungimas

Nustatykite toliau nurodytus elementus naudodami „Web Config“.

1. Įveskite naršyklėje spausdintuvo IP adresą, kad atvertumėte Web Config.
Iš kompiuterio, prijungto prie to paties tinklo, kaip ir spausdintuvas, įveskite spausdintuvo IP adresą.
Spausdintuvo IP adresą galite pasitikrinti šiame meniu:
Nuostatos > Bendrosios nuostatos > Tinklo nuostatos > Tinklo būseną > Laidinio LAN / „Wi-Fi“ būseną
2. Įveskite administratoriaus slaptažodį, kad prisijungtumėte kaip administratorius.
3. Pasirinkite toliau nurodyta tvarka.
Fax, o po to spustelėkite **Send Settings**.
4. Pasirinkite **Use** dalyje **PC to FAX Function**.
Numatytoji nustatymo **PC to FAX Function** reikšmė yra **Use**. Norėdami išjungti faksogramų siuntimą iš bet kokio kompiuterio, pasirinkite **Do Not Use**.
5. Spustelėkite **OK**.

Susijusi informacija

- ➔ „Web Config vykdymas žiniatinklio naršyklėje“ puslapyje 397
- ➔ „Numatytoji administratoriaus slaptažodžio vertė“ puslapyje 19

Įrašyti į kompiuterį nustatymo pasirinkimas, norint priimti faksogramas

Galite gauti faksogramas kompiuteryje, naudodami FAX Utility. Kliento kompiuteryje įdiekite FAX Utility ir pasirinkite nustatymą. Išsamesnę informaciją žr. Basic Operations, esančią FAX Utility pagalboje (rodoma pagrindiniame lange).

Toliau esantis elementas spausdintuvo valdymo skydelyje nustatymas ties **Taip**, o gautas faksogramas galima išsaugoti kompiuteryje.

Nuostatos > Bendrosios nuostatos > Fakso nuostatos > Priėmimo parametrai > Įrašymo/persiunt. nuostatos > Besąlyginis įrašymas arba persiuntimas > Įrašyti į kompiuterį

Nuostatos Įrašyti į kompiuterį pritaikymas norint taip pat spausdinti į spausdintuvą gautas faksogramas

Šią nuostatą galite nustatyti taip, kad į spausdintuvą gautas faksogramas galėtumėte atsispausdinti bei išsaugoti kompiuteryje.

1. Spausdintuvo valdymo skydelyje pasirinkite **Nuostatos**.
2. Pasirinkite **Bendrosios nuostatos > Fakso nuostatos > Priėmimo parametrai**.
3. Pasirinkite **Įrašymo/persiunt. nuostatos > Besąlyginis įrašymas arba persiuntimas > Įrašyti į kompiuterį > Taip ir spausdinti**.

Nuostatos Įrašyti į kompiuterį pasirinkimas nenorint priimti faksogramų

Norėdami spausdintuvą nustatyti taip, kad jis neišsaugotų priimtų faksogramų kompiuteryje, pakeiskite spausdintuvo nustatymus.

Pastaba:

Juos taip pat galite pakeisti naudodami FAX Utility. Tačiau ši funkcija neveikia, jei yra faksogramų, kurios nebuvo išsaugotos kompiuteryje.

1. Spausdintuvo valdymo skydelyje pasirinkite **Nuostatos**.
2. Pasirinkite **Bendrosios nuostatos > Fakso nuostatos > Priėmimo parametrai**.
3. Pasirinkite **Įrašymo/persiunt. nuostatos > Besąlyginis įrašymas arba persiuntimas > Įrašyti į kompiuterį > Ne**.

Fakso trikčių šalinimas

Nepavyksta išsiųsti arba priimti faksogramų

Gali būti šios priežastys.

■ Yra problemų su telefono sieniniu lizdu.

Sprendimai

Prijungdami telefoną patikrinkite, ar veikia sieninis telefono lizdas. Jei negaunate ar negalite priimti skambučių, kreipkitės į telekomunikacijos paslaugų įmonę.

■ Yra tam tikrų problemų prisijungiant prie telefono linijos.

Sprendimai

Valdymo skydelyje pasirinkite **Nuostatos > Bendrosios nuostatos > Fakso nuostatos > Tikrinti fakso ryšį**, kad automatiškai patikrintumėte fakso ryšį. Išmėginkite ataskaitoje išspausdintus sprendimus.

■ Įvyksta ryšio klaida.

Sprendimai

Valdymo skydelyje pasirinkite **Lėtas (9 600 kps)** per **Nuostatos > Bendrosios nuostatos > Fakso nuostatos > Pagrind. nuostatos > Faksogramų siuntimo greitis**.

■ Prijungimas prie DSL telefono linijos be DSL filtro.

Sprendimai

Norint prisijungti prie DSL telefono linijos, reikia naudoti DSL modemą su integruotu DSL filtru arba į liniją įdiegti atskirą DSL filtrą. Kreipkitės į DSL tiekėją.

„Prijungimas prie DSL arba ISDN“ puslapyje 121

■ Yra problemų su DSL filtru, kai jungiamasi prie DSL telefono linijos.

Sprendimai

Jei nepavyksta išsiųsti arba gauti faksogramų, spausdintuvą prijunkite tiesiai prie sieninio telefono lizdo ir patikrinkite, ar pavyksta išsiųsti faksogramą. Jei taip, problema galėjo būti susijusi su DSL filtru. Kreipkitės į DSL tiekėją.

Nepavyksta išsiųsti faksogramų

Gali būti šios priežastys.

■ Nustatyta PSTN ryšio linija įstaigoje, kurioje naudojama privati telefono stotis (PBX).

Sprendimai

Valdymo skydelyje pasirinkite **PBX** per **Nuostatos > Bendrosios nuostatos > Fakso nuostatos > Pagrind. nuostatos > Linijos tipas**.

■ Jūsų skambintojo ID užblokuotas.

Sprendimai

Kreipkitės į telekomunikacijų bendrovę, kad atblokuotų jūsų skambintojo ID. Kai kurie telefonai arba fakso įrenginiai automatiškai atmeta anoniminius skambučius.

■ Neužregistruota siunčiamų faksogramų antraštės informacija.

Sprendimai

Pasirinkite **Nuostatos > Bendrosios nuostatos > Fakso nuostatos > Pagrind. nuostatos > Antraštė** ir nustatykite antraštės informaciją. Kai kurie faksų įrenginiai automatiškai atmeta gaunamas faksogramas, jei jos be antraštės.

Nepavyksta išsiųsti faksogramų (kai aktyvuotas IP faksas)

■ Mėginama siųsti iš linijos prievado, nustatyto kaip Tik gaunami

Sprendimai

LINE prievade, kurį norite naudoti siuntimui, parinktį **Perdavimo nustatymas pagal liniją** nustatykite kaip **Siunčiami ir gaunami** arba **Tik siuntimas**.

Perdavimo nustatymas pagal liniją galite pasiekti iš toliau pateikiamo meniu spausdintuvo valdymo skydelyje.

Nuostatos > Bendrosios nuostatos > Fakso nuostatos > Pagrind. nuostatos > Perdavimo nustatymas pagal liniją

Nepavyksta gauti faksogramų

Toliau nurodytos galimos priežastys.

Taip pat rekomenduojame patikrinti spausdintuvo būseną dalyje **Job/Status**, pvz., ar spausdintuvas šiuo metu gauna faksogramą.

Parinktis Priėmimo režimas yra nustatyta į Rankinis, kai išorinis telefono įrenginys yra prijungtas prie spausdintuvo.

Sprendimai

Jeigu išorinis telefono įrenginys prijungtas prie spausdintuvo ir naudoja bendrą telefono liniją su spausdintuvu, pasirinkite **Nuostatos > Bendrosios nuostatos > Fakso nuostatos > Pagrind. nuostatos** ir nustatykite **Priėmimo režimas** į **Aut.**

Neteisingas pagalbinis adresas ir slaptažodis.

Sprendimai

Kai faksogramos gaunamos naudojant pagalbinio adreso funkciją, patikrinkite, ar teisingas pagalbinis adresas ir slaptažodis.

Sutikrinkite su siuntėju, ar sutampa pagalbinis adresas ir slaptažodis.

Norėdami pakeisti pagalbinį adresą ar slaptažodį, valdymo skydelyje pasirinkite meniu, kaip aprašyta toliau, pasirinkite nuostatas atitinkančią konfidencialią dėžutę ir tuomet nustatykite tinkamą **Sąlyga** (-os).

Nuostatos > Bendrosios nuostatos > Fakso nuostatos > Priėmimo parametrai > Įrašymo/persiunt. nuostatos > Sąlyg. įraš./persiuntimas

Siuntėjo fakso numeris buvo užregistruotas Atmetimo kriterijų sąrašas.

Sprendimai

Prieš ištrindami, įsitikinkite, kad siuntėjo numerį galima ištrinti iš **Atmetimo kriterijų sąrašas**. Ištrinkite per: **Nuostatos > Bendrosios nuostatos > Fakso nuostatos > Pagrind. nuostatos > Atmetimo faksograma > Redaguoti atmetimo kriterijų sąrašą**. Arba išjunkite **Atmetimo kriterijų sąrašas** per **Nuostatos > Bendrosios nuostatos > Fakso nuostatos > Pagrind. nuostatos > Atmetimo faksograma > Atmetimo faksograma**. Kai ši nuostata įjungta, faksogramos, siųstos iš numerių, kurie buvo užregistruoti šiame sąrašė, yra blokuojamos.

Siuntėjo fakso numeris nėra užregistruotas adresatų sąrašė.

Sprendimai

Užregistruokite siuntėjo fakso numerį adresatų sąrašė. Arba išjunkite **Neužregistruoti adresatai** per **Nuostatos > Bendrosios nuostatos > Fakso nuostatos > Pagrind. nuostatos > Atmetimo faksograma > Atmetimo faksograma**. Faksogramos, siųstos iš numerių, kurie nebuvo užregistruoti šiame sąrašė, yra blokuojamos, kai įjungta ši nuostata.

■ Siuntėjas atsiuntė faksogramą be antraštės informacijos.

Sprendimai

Paklauskite siuntėjo, ar antraštės informacija yra nustatyta jų fakso įrenginyje. Arba išjunkite **Užblokuota tuščia faksogramos antraštė** per **Nuostatos > Bendrosios nuostatos > Fakso nuostatos > Pagrind. nuostatos > Atmetimo faksograma > Atmetimo faksograma**. Faksogramos, kuriose nėra antraštės informacijos, yra blokuojamos, kai yra įjungta ši nuostata.

■ Nustatyta PSTN ryšio linija įstaigoje, kurioje naudojama privati telefono stotis (PBX).

Sprendimai

Valdymo skydelyje pasirinkite **PBX** per **Nuostatos > Bendrosios nuostatos > Fakso nuostatos > Pagrind. nuostatos > Linijos tipas**.

■ Skambučių persiuntimo paslaugos užsiprenumeravimas.

Sprendimai

Jei esate užsiprenumeravę skambučių persiuntimo paslaugą, spausdintuvui gali nepavykti priimti faksogramų. Kreipkitės į paslaugos tiekėją.

Nepavyksta priimti faksogramų (kai aktyvuotas IP faksas)

■ Siuntėjas mėgina siųsti faksogramą į linijos prievadą, nustatytą kaip Tik siuntimas

Sprendimai

LINE prievade, kurį norite naudoti faksogramoms gauti, parinktį **Perdavimo nustatymas pagal liniją** nustatykite kaip **Siunčiami ir gaunami** arba **Tik gaunami**.

Perdavimo nustatymas pagal liniją galite pasiekti iš toliau pateikiamo meniu spausdintuvo valdymo skydelyje.

Nuostatos > Bendrosios nuostatos > Fakso nuostatos > Pagrind. nuostatos > Perdavimo nustatymas pagal liniją

Nepavyksta išsiųsti faksogramų nurodytu laiku

■ Neteisinga spausdintuvo data ir laikas.

Sprendimai

Pasirinkite **Nuostatos > Bendrosios nuostatos > Pagrind. nuostatos > Datos/laiko nustatymai** ir nustatykite tinkamus datą ir laiką.

Į atmintinę nepavyksta įrašyti gautų faksogramų

■ Gautų faksogramų įrašymas į išorinę atmintinę išjungtas.

Sprendimai

Pasirinkite **Nuostatos > Bendrosios nuostatos > Fakso nuostatos > Priėmimo parametrai**, ir kiekviename meniu įjunkite **Įrašyti į atminties įrenginį**.

Nepavyksta priimti A3 formato faksogramų

Gali būti šios priežastys.

■ Neteisingai nustatytas popieriaus šaltinis.

Sprendimai

Patikrinkite, ar popieriaus šaltinio, kuriame yra A3 formato popierius, popieriaus formato nustatymas yra A3 ir ar šis popieriaus šaltinis nustatytas kaip naudotinas vykdant faksogramų funkcijas. Pasirinkite **Nuostatos > Bendrosios nuostatos > Spausdintuvo parametrai > Popieriaus šaltinių nuostatos > Auto. pasirinkimo param. > Faksas** ir tada patikrinkite įjungtą (-us) popieriaus šaltinį (-ius).

■ Skiltyje Gaunamas popieriaus formatas nepasirinktas A3 formatas.

Sprendimai

Pasirinkite **Nuostatos > Bendrosios nuostatos > Fakso nuostatos > Pagrind. nuostatos > Gaunamas popieriaus formatas**, ir patikrinkite, ar pasirinktas A3 formatas. Šiame meniu galite nustatyti didžiausią faksogramos formatą, kurį gali priimti spausdintuvas.

Gautos faksogramos nespausdinamos

■ Pagal dabartines nuostatas gaunamų faksogramų spausdinimas yra išjungtas.

Sprendimai

Atlikite gautų faksogramų spausdinimo nustatymus **Nuostatos > Bendrosios nuostatos > Fakso nuostatos > Priėmimo parametrai > Įrašymo/persiunt. nuostatos** kiekviename meniu.

Prasta siunčiamų ar gaunamų faksogramų kokybė

■ ECM nuostata išjungta.

Sprendimai

Valdymo skydelyje pasirinkite **Nuostatos > Bendrosios nuostatos > Fakso nuostatos > Pagrind. nuostatos** ir įjunkite ECM nuostatą. Taip gali pavykti panaikinti klaidas, kurių kyla dėl ryšio problemų. Atkreipkite dėmesį, kad įjungus ECM faksogramos gali būti siunčiamos ir priimamos lėčiau.

Nepavyksta paskambinti iš prijungto telefono

■ Telefono laidas nėra prijungtas tinkamai.

Sprendimai

Prijunkite telefoną prie spausdintuvo prievado EXT. ir pakelkite ragelį. Jei per ragelį numerio rinkimo signalo negirdite, tinkamai prijunkite telefono kabelį.

Atsakiklis neatsako į balso skambučius

Spausdintuvo nuostata Skambėjimų iki atsiliepimo skaičius nustatyta mažesnė, nei jūsų atsakiklio skambučių skaičius.

Sprendimai

Pasirinkite Nuostatos > Bendrosios nuostatos > Fakso nuostatos > Pagrind. nuostatos > Skambėjimų iki atsiliepimo skaičius, tada padidinkite skaičių, kad jis būtų didesnis už atsakiklio skambučių skaičių.

Gaunama daug nepageidaujamų faksogramų

Spausdintuve nenustatyta nepageidaujamų faksogramų blokavimo funkcija.

Sprendimai

Skiltyje Nuostatos > Bendrosios nuostatos > Fakso nuostatos > Pagrind. nuostatos pasirinkite **Atmetimo faksograma** nustatymus.

[„Brukalų faksogramų blokavimo nuostatų nustatymas” puslapyje 136](#)

Problemos nustatant parametrus

Problemų sprendimo patarimai

Klaidos pranešimo patikrinimas

Įvykus problemai, pirmiausiai patikrinkite, ar spausdintuvo valdymo skydelyje arba tvarkyklės ekrane yra pranešimų. Jei nustatėte pranešimą apie įvykį el. paštu, galite greitai sužinoti būseną.

Tinklo ryšio ataskaita

Diagnozuokite tinklo ir spausdintuvo būseną, tada atspausdinkite rezultatą.

Galite sužinoti diagnozuotą klaidą iš spausdintuvo pusės.

Komunikacijos būsenos patikrinimas

Patikrinkite serverio kompiuterio arba kliento kompiuterio komunikacijos būseną, naudodami komandą, pvz. ryšio patikrinimo ir „ipconfig“.

Ryšio bandymas

Norėdami patikrinti ryšį tarp spausdintuvo ir pašto serverio, spausdintuve atlikite ryšio bandymą. Taip pat patikrinkite ryšį iš kliento kompiuterio į serverį ir patikrinkite komunikacijos būseną.

Nustatymų inicijavimas

Jei nustatymuose ir komunikacijos būsenoje problemų nėra, problemas galbūt galima išspręsti išjungiant arba inicijuojant spausdintuvo tinklo nustatymus, tada iš naujo atliekant sąranką.

Nepavyksta pasiekti Web Config

Spausdintuvui nepriskirtas IP adresas.

Sprendimai

Spausdintuvui gali būti nepriskirtas galiojantis IP adresas. Sukonfigūruokite IP adresą spausdintuvo valdymo skydelyje. Galite patvirtinti esamą nustatymų informaciją tinklo būsenos lape arba spausdintuvo valdymo skydelyje.

TLS versija nepalaikoma

Sprendimai

Turite sukurti ryšį naudodami TLS 1.2 arba naujesnę versiją.

TLS 1.0 arba 1.1 versijos nuo pat pradžios yra išjungtos.

Jei norite sukurti ryšį naudodami TLS 1.0 arba 1.1 versiją, pirmiausia įrenginyje įjunkite Web Config, kuris veikia su TLS 1.2 arba naujesne versija, tada įjunkite TLS 1.0 arba 1.1 versiją.

➔ „Pagrindinių SSL / TLS nuostatų konfigūravimas“ puslapyje 502

Žiniatinklio naršyklė nepalaiko SSL/TLS šifravimo stiprumo.

Sprendimai

SSL/TLS turi Encryption Strength. Galite atidaryti Web Config naudodami tokią interneto naršyklę, kuri palaiko toliau nurodytus masinius šifravimus. Patikrinkite, ar naudojate palaikomą naršyklę.

- 80 bitų: AES256/AES128/3DES
- 112 bitų: AES256/AES128/3DES
- 128 bitų: AES256/AES128
- 192 bitų: AES256
- 256 bitų: AES256

CA-signed Certificate nebegalioja.

Sprendimai

Jei kilo problema dėl sertifikato galiojimo datos, jungiantis prie Web Config SSL/TLS ryšiu (https), parodomas pranešimas „Sertifikatas nebegalioja“. Jei šis pranešimas parodomas prieš galiojimo pabaigos datą, įsitikinkite, kad spausdintuvo data yra tinkamai sukonfigūruota.

Nesutampa bendrasis sertifikato pavadinimas ir spausdintuvas.

Sprendimai

Jei nesutampa sertifikato bendrasis pavadinimas ir spausdintuvas, einant į žiniatinklio konfigūraciją SSL/TLS ryšiu (https) rodomas pranešimas „Nesutampa saugumo sertifikato pavadinimas...“. Tai nutinka, nes nurodyti IP adresai nesutampa.

- Spausdintuvo IP adresas, įvestas bendram pavadinimui, kad būtų sukurtas Self-signed Certificate arba CSR
- IP adresas, įvestas į žiniatinklio naršyklę leidžiant Web Config

Self-signed Certificate atveju atnaujinkite sertifikatą.

CA-signed Certificate atveju gaukite spausdintuvui sertifikatą iš naujo.

■ Žiniatinklio naršyklei nėra nustatytas vietos adreso tarpinis serveris.

Sprendimai

Kai spausdintuvas yra nustatytas naudoti tarpinį serverį, sukonfigūruokite, kad žiniatinklio naršyklė nesijungtų prie vietos adreso per tarpinį serverį.

Windows:

Pasirinkite **Valdymo skydas > Tinklas ir internetas > Interneto parinktys > Ryšiai > LAN parametrai > Tarpinis serveris** ir nustatykite, kad LAN (vietos adresui) nebūtų naudojamas tarpinis serveris.

Mac OS:

Pasirinkite **Sistemos nuostatos (arba Sistemos parametrai) > Tinklas > Išplėstinės nuostatos > Tarpiniai serveriai** ir užregistruokite vietos adresus parinkčiai **Nepaisyti tarpinių serverių nuostatų šiems pagrindiniams kompiuteriams ir domenams**.

Pavyzdys:

192.168.1.*: vietos adresas 192.168.1.XXX, potinklio šablonas 255.255.255.0

192.168.*.*: vietos adresas 192.168.XXX.XXX, potinklio šablonas 255.255.0.0

Popieriaus įdėjimas

Atsargumo priemonės dėl popieriaus naudojimo.	147
Popieriaus dydžio ir tipo nuostatos.	148
Popieriaus įdėjimas.	150
Įvairaus popieriaus įdėjimas.	150

Atsargumo priemonės dėl popieriaus naudojimo

- ❑ Perskaitykite kartu su popieriumi gautus instrukcijų lapus.
- ❑ Siekdami aukštos spaudinių kokybės su originaliu „Epson“ popieriumi, naudokite popierių aplinkoje, nurodytoje su popieriumi pateiktuose lapuose.
- ❑ Prieš įdėdami, išskleiskite ir sulygiuokite popieriaus kraštus. Neišskleiskite ar nesuvyniokite fotopopieriaus. Nesilaikydami nurodymo galite sugadinti spausdinamąją pusę.

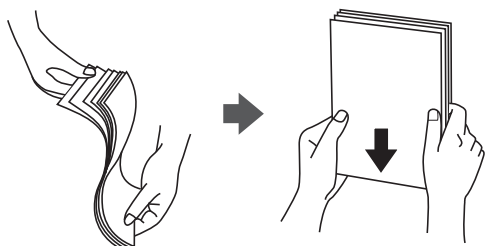

- ❑ Jei popierius yra susiraitęs, prieš įdėdami jį ištiesinkite arba šiek tiek sulenkite į priešingą pusę. Spausdinant ant susiraičiusio popieriaus, popierius gali įstrigti ir spausdinyje bus dėmių.

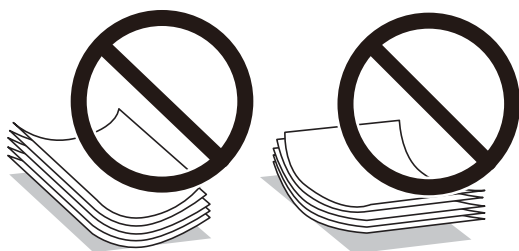

- ❑ Popieriaus padavimo problemos dažnai gali įvykti atliekant rankinį dvipusį spausdinimą, kai spausdinama viena jau atspausdinto popieriaus pusė. Sumažinkite lapų skaičių iki pusės arba mažiau arba vienu metu įdėkite vieną popieriaus lapą, jei popierius toliau įstringa.
- ❑ Nenaudokite trumpo pluošto popieriaus, siauresnio nei 105 mm.
- ❑ Įsitikinkite, kad naudojamas išilgapluoštis popierius. Jei nežinote, kokios rūšies popierius naudojamas, pasižiūrėkite į popieriaus pakuotę arba kreipkitės į gamintoją ir išsiaiškinkite popieriaus specifikacijas.
- ❑ Prieš įdėdami, išskleiskite ir sulygiuokite vokų kraštus. Kai krūvelėje sudėti vokai yra išsipūtę dėl viduje esančio oro, prieš įdėdami juos paspauskite.



Susijusi informacija

- ➔ [„Negalimos popieriaus rūšys“ puslapyje 387](#)

Popieriaus dydžio ir tipo nuostatos

Jei jūs registruosite popieriaus dydį ir tipą ekrane, rodomame, kai įdedate popieriaus kasetę, spausdintuvas praneša jums, kai registruota informacija ir spausdinimo nuostatos skiriasi. Tai neleidžia švaistyti popieriaus ir rašalo, užtikrinant, kad jūs negalėsite spausdinti ant netinkamo dydžio popieriaus arba netinkama spalva dėl to, kad naudojate popieriaus tipo neatitinkančias nuostatas.

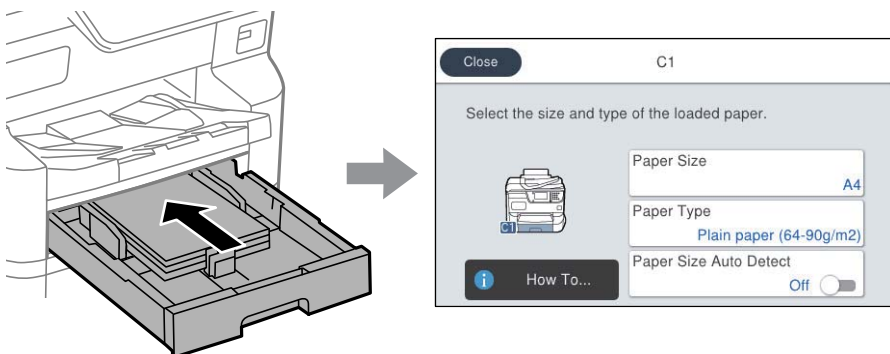

Jei rodomas popieriaus formatas ir tipas skiriasi nuo įdėto popieriaus, pasirinkite elementą, kurį keisite. Jei nuostatos atitinka įdėtą popierių, uždarykite ekraną.

Pastaba:

- Galima taip pat parodyti popieriaus formato ir popieriaus tipo nuostatų ekraną paspaudžiant valdymo skydo  mygtuką.
- Dažniausiai naudojamus naudotojo nustatytus dydžius galite užregistruoti čia: **Nuostatos > Bendrosios nuostatos > Spausdintuvo parametrai > Popieriaus šaltinių nuostatos > Nustatytų vartotojo popieriaus formatų sąrašas.**
- Norėdami kaip popieriaus formatą pasirinkti vartotojo nustatytą formatą, parinktį **Popieriaus formato auto. aptik.** nustatykite kaip **Išj.**

Popieriaus rūšių sąrašas

Siekiant aukščiausios kokybės spausdinimo rezultatų, reikia pasirinkti popierių atitinkančią popieriaus rūšį.

Laikmenos pavadinimas	Laikmenos tipas			
	Valdymo skydelis	Spausdintuvo tvarkyklė, išmanusis įrenginys*	„PostScript“ spausdintuvo tvarkyklė	Universalioji „Epson“ spausdintuvo tvarkyklė
Epson Bright White Ink Jet Paper Epson Bright White Paper	Paprastas popierius (64–90 g/m ²)	Paprastas popierius(64 - 90 g/m ²)	Plain(64 - 90 g/m ²)	Paprastas popierius(64 - 90 g/m ²)
Epson Business Paper	Aukšt. kokyb. papr. popier.	Aukštos kokybės paprastas popierius	Aukštos kokybės paprastas popierius	Aukštos kokybės paprastas popierius
Epson Ultra Glossy Photo Paper	Ypač blizgus	Epson Ultra Glossy	Epson Ultra Glossy	-

Laikmenos pavadinimas	Laikmenos tipas			
	Valdymo skydelis	Spausdintuvo tvarkyklė, išmanusis įrenginys*	„PostScript“ spausdintuvo tvarkyklė	Universalioji „Epson“ spausdintuvo tvarkyklė
Epson Premium Glossy Photo Paper	Aukšč. kok. Blizgus	Epson Premium Glossy	Epson Premium Glossy	-
Epson Premium Semigloss Photo Paper	Aukš.kok.Pus.blizgus	Epson Premium Semigloss	Epson Premium Semigloss	-
Epson Photo Paper Glossy	Blizgus	Photo Paper Glossy	Photo Paper Glossy	-
Epson Matte Paper-Heavyweight	Matinis	Epson Matte	Epson Matte	-
Epson Photo Quality Ink Jet Paper Epson Photo Quality Self Adhesive Sheets	Matinis	Epson Matte	Epson Matte	-
Storas popierius (nuo 91 iki 150 g/m ²)	Thick paper1 (91–150 g/m ²)	Thick paper1(91 - 150 g/m ²)	Thick paper1(91 - 150 g/m ²)	Thick paper1(91 - 150 g/m ²)
Storas popierius (nuo 151 iki 200 g/m ²)	Thick paper2 (151–200 g/m ²)	Thick paper2(151 - 200 g/m ²)	Thick paper2(151 - 200 g/m ²)	Thick paper2(151 - 200 g/m ²)
Storas popierius (Nuo 201 iki 256 g/m ²)	Thick3 (201-256 g/m ²)	Thick paper3(201 - 256 g/m ²)	Thick paper3(201 - 256 g/m ²)	Thick paper3(201 - 256 g/m ²)

* Naudojant išmaniuosius įrenginius, šiuos medijos tipus galima pasirinkti, kai spausdinama naudojant „Epson Smart Panel“.

Aptiktų popieriaus dydžių sąrašas

Kai įjungiate **Popieriaus formato auto. aptik.**, šie popieriaus dydžiai aptinkami automatiškai, kai jie įkeliami į popieriaus kasetę.

A6, B6, A5, B5, A4, B4, A3

Panašūs popieriaus formatai, pvz., A4 ir „Letter“ gali būti aptikti neteisingai. Jei „Half letter“, „Letter“, „Legal“ ir 11×17 colių dydžiai aptinkami kaip A5, A4, B4 ir A3 dydžiai, paspauskite mygtuką , tada nustatykite tinkamą dydį.

Jei formatai negali būti aptikti automatiškai, paspauskite mygtuką , išjunkite funkciją **Popieriaus formato auto. aptik.**, tada nustatykite įdėto popieriaus formatą.

Popieriaus įdėjimas

Popierių arba vokus galite įdėti atsižvelgę į animacijas, rodomas spausdintuvo LCD ekrane.

Pasirinkite , tada pasirinkite **Kaip > Įdėkite popieriaus**.

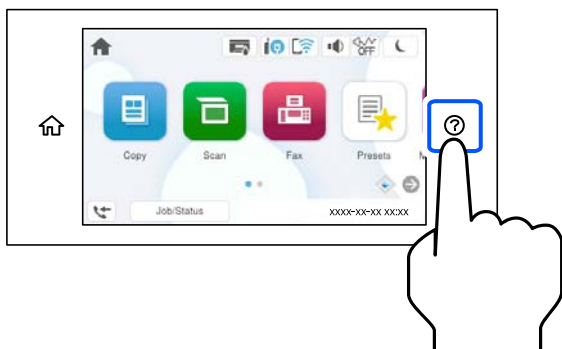

Pasirinkite popieriaus tipą ir popieriaus šaltinį, kuriuos norite rodydami animacijas.

Jei animaciją norite išjungti, uždarykite ekraną.

Įvairaus popieriaus įdėjimas

Vokų įdėjimas

Vokus dėkite popieriaus dėklo centre taip, kad trumpoji jų kraštinė būtų nukreipta į priekį, o atvartas — žemyn, tada prie vokų krašto pristumkite kraštinius kreiptuvus.

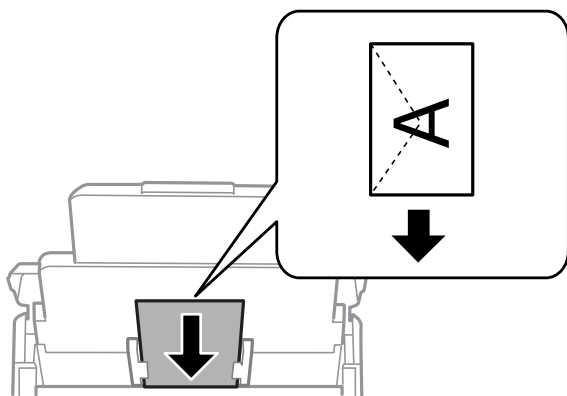

Susijusi informacija

- ➔ „Galimas popierius ir talpa” puslapyje 381
- ➔ „Negalimos popieriaus rūšys” puslapyje 387

Popieriaus su skylutėmis įdėjimas

Įdėkite vieną popieriaus su skylutėmis lapą į popieriaus dėklą.

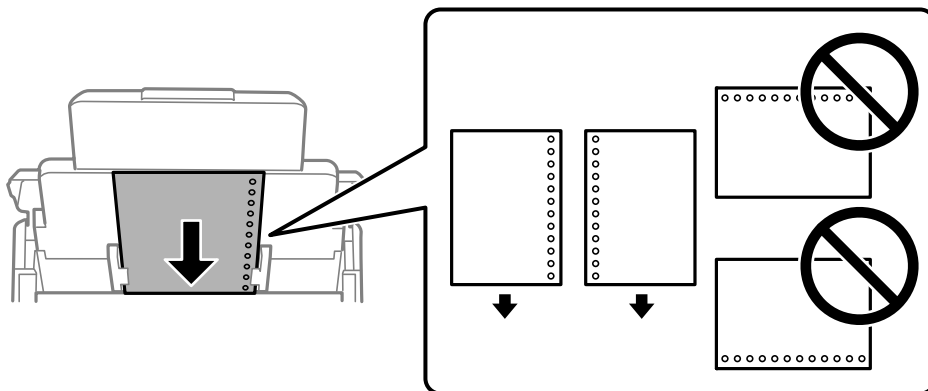

- Sureguliuokite failo spausdinimo vietą, kad nebūtų spausdinama ant skylučių.
- Naudojant popierių su skylutėmis automatinio dvipusio spausdinimo vykdyti negalima.

Ilgo popieriaus įdėjimas

Įdėkite ilgą popierių į popieriaus dėklą, kad priekinis popieriaus galas susisuktų. **Popieriaus formato auto. aptik.** nustatykite kaip **Išj.**, tada kaip popieriaus formato nustatymą pasirinkite **Nustatyta vartotojo**.

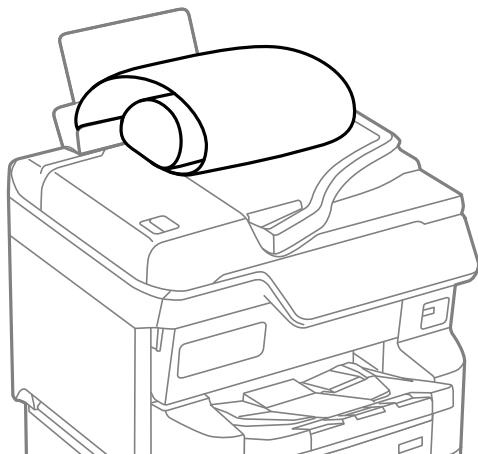

- Ilgas popierius negali būti laikomas išvesties dėkle. Paruoškite dėžutę ir pan., kad popierius nenukristų ant grindų.
- Nelieskite tiekiamo arba išmetamo popieriaus. Jis gali sužaloti ranką arba spausdinimo kokybė gali suprastėti.

Originalų dėjimas

Originalų dėjimas.	153
ADF netinkami originalai.	154
Automatinis originalo formato aptikimas.	155

Originalų dėjimas

Originalus galite padėti atsizvelgę į animacijas, rodomas spausdintuvo LCD ekrane.

Pasirinkite , tada pasirinkite **Kaip** > **Padėkite originalius dokumentus**. Pasirinkite norimų peržiūrėti originalų dėjimo būdą. Pasirinkite **Baigti**, kad uždarytumėte animacijos ekraną.



Jei norite kopijuoti kelis failus, įdėkite visus originalus į ADF.

Naudojant skaitytuvo stiklą

Perspėjimas:

Uždarydami dokumentų dangtį stenkitės neprispausti pirštu. Taip galite susižeisti.

Svarbu:

- Dėdami sunkius originalius failus, pvz., knygas, neleiskite išorinei šviesai šviesti tiesiai į skaitytuvo stiklą. Jeigu aplinkinis apšvietimas per stiprus, gali nepavykti automatiškai nustatyti originalo dydžio arba nukopijuotas ar nuskaitytas vaizdas gali tapti baltas.
- Pernelyg nespauskite skaitytuvo stiklo. Priešingu atveju galite pažeisti jį.
- Nespauskite originalo per stipriai. Jei spausite per stipriai, gali atsirasti neryškumų, ištepimų ir dėmių.
- Jei originale yra sulenkimo žymių arba raukšlių, jas išlyginkite ir failus dėkite ant skaitytuvo stiklo. Vietose, kuriose originalas nėra arti skaitytuvo stiklo, vaizdai gali būti susilieję.
- Jei ant skaitytuvo stiklo yra šiukšlių arba purvo, nuskaitymo diapazonas gali būti išplėstas, kad jie patektų į jį, todėl originalo vaizdo padėtis gali pakisti arba jis sumažės. Prieš nuskaitydami pašalinkite šiukšles ir nešvarumus nuo skaitytuvo stiklo.

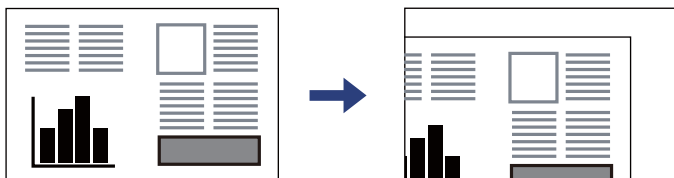

- Baigę nuskaityti, išimkite originalus. Jei originalus ilgam laikui paliksite ant skaitytuvo stiklo, jie gali prilipti prie stiklo paviršiaus.

Pastaba:

- 1,5 mm tarpas nuo skaitytuvo stiklo kampų nuskaitomas.
- Padėjus originalus į ADF ir ant skaitytuvo stiklo, pirmenybė teikiama ADF padėtiems originalams.
- Kai kurie formatai automatiškai nenustatomi. Tada originalų formatą reikia pasirinkti rankiniu būdu.

Naudojant ADF



Svarbu:

- Originalų šūsnis neturi būti aukštesnė už liniją po trikampio simboliu, esančiu vidinėje ADF krašto kreiptuvo pusėje.

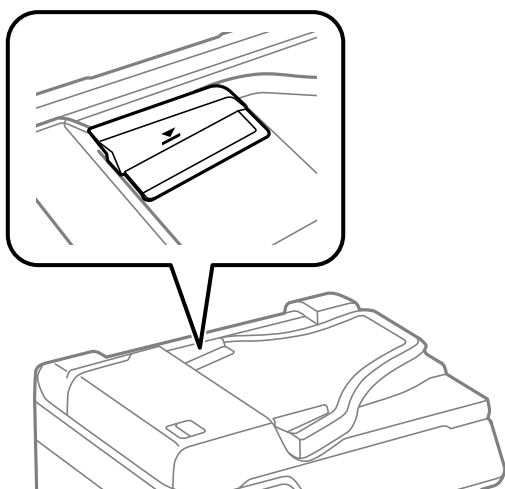

- Nedėkite originalų, kol nuskaitoma.

Pastaba:

- Mažesnius nei A4 formato originalus galima dėti ilgąjį kraštą nukreipiant į ADF.
- Kai kurie formatai automatiškai nenustatomi. Tada originalų formatą reikia pasirinkti rankiniu būdu.

Susijusi informacija

- ➔ „Skaitytuvo techniniai duomenys” puslapyje 441
- ➔ „ADF netinkami originalai” puslapyje 154
- ➔ „Automatinis originalo formato aptikimas” puslapyje 155

ADF netinkami originalai



Svarbu:

Netiekite nuotraukų arba vertingų originalių meno kūrinių į ADF. Netinkamai tiekiant galima suglamžyti arba pažeisti originalą. Vietoje to nuskaitykite šiuos dokumentus padėję ant skaitytuvo stiklo.

Norėdami, kad neužstrigtų popierius, toliau nurodytų originalų į ADF nedėkite. Tokio pobūdžio originalams naudokite skaitytuvo stiklą.

- Įplėšti, sulenkti, susiglamžę, apgadinti arba banguoti originalai

- Su skylėmis segtuvui
- Sukabinti juosta, kabėmis, sąvaržėlėmis ir pan.
- Su priklijuotais lipdukais arba etiketėmis
- Sukarpyti nevienodai arba nestačiu kampu
- Surišti originalai
- OHP, šiluminio perkėlimo popierius arba anglies pluošto nugarėlės

Automatinis originalo formato aptikimas

Pasirinkus **Automatinis aptikimas** kaip popieriaus nustatymus, šie popieriaus formatų tipai nustatomi automatiškai.

Pastaba:

Toliau pateikiamų originalų dydžiai gali būti nustatyti neteisingai. Jeigu dydžiai nėra aptinkami, valdymo skydelyje dydį nustatykite rankiniu būdu.

- Suplyšę, sulenkti, susiraukšlę arba susiraitę originalai (jeigu originalai susiraitę, prieš dėdami originalus, juos ištiesinkite).
- Originalai su daug skylių segtuvui
- OHP, permatomi arba blizgūs originalai

Originalų padėjimas ant ADF

Pirmumo nustatymas ^{*1}	Vertikaliosios padėties nustatymas <input type="checkbox"/> *2	Horizontaliosios padėties nustatymas <input type="checkbox"/> *3
Metrinio dydžio pirmumas	A5, B5, A4	B5, A4, B4, A3
Col. dydžio pirmumas	„Executive“, „Letter“	„Legal“, „Executive“, „Letter“, US B (11×17 col.)

*1: Šis elementas pasirenkamas nuostatų ekrane po pirminio užpildymo.

*2: Padėkite ilgąjį originalo kraštą prie ADF popieriaus tiektuvo įdėjimo angos.

*3: Padėkite trumpąjį originalo kraštą prie ADF popieriaus tiektuvo įdėjimo angos.

Originalų dėjimas ant spausdintuvo stiklo

Pirmumo nustatymas ^{*1}	Vertikaliosios padėties nustatymas <input type="checkbox"/> *2	Horizontaliosios padėties nustatymas <input type="checkbox"/> *3
Metrinio dydžio pirmumas	B5, A4, A5	A5, B5, A4, B4, A3
Col. dydžio pirmumas	„Executive“, „Letter“, „Half Letter“	„Half Letter“, „Executive“, „Letter“, „Legal“, US B (11 ×17 col.)

*1: Šis elementas pasirenkamas nuostatų ekrane po pirminio užpildymo.

*2: Padėkite ilgąjį originalo kraštą prie kairiosios skaitytuvo stiklo pusės.

*3: Padėkite trumpąjį originalo kraštą prie kairiosios skaitytuvo stiklo pusės.

Atminties įrenginio įdėjimas ir išėmimas

Išorinio USB įrenginio įdėjimas.	157
Išorinio USB įrenginio išėmimas.	157
Duomenų bendrinimas atminties įrenginyje.	158

Išorinio USB įrenginio įdėjimas

Įdėkite išorinį USB įrenginį į išorinės sąsajos USB prievadą.

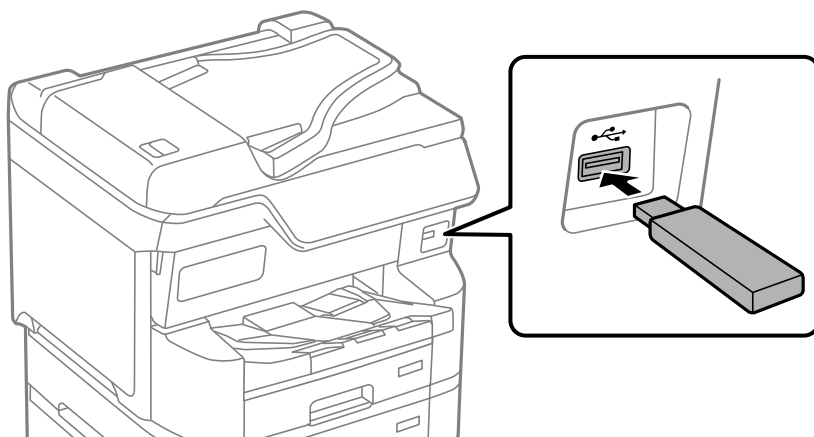

Susijusi informacija

➔ „Atminties įrenginio specifikacijos” puslapyje 448

Išorinio USB įrenginio išėmimas

Išimkite išorinį USB įrenginį.

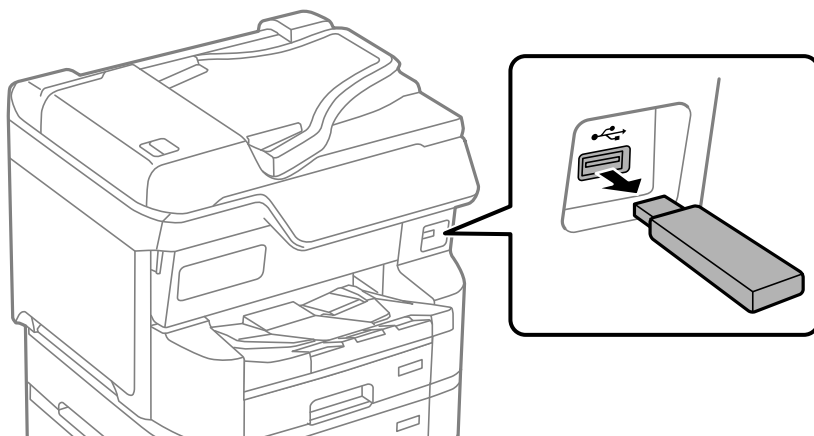

Svarbu:

Jei pašalinsite išorinį USB įrenginį, kai spausdintuvas naudojamas, išorinio USB įrenginio duomenys gali būti prarasti.

Duomenų bendrinimas atminties įrenginyje

Iš kompiuterio galite įrašyti arba perskaityti duomenis atminties įrenginyje, pvz., USB atminties įrenginyje, kuris prijungtas prie spausdintuvo.



Svarbu:

Prie spausdintuvo prijungtą atminties įrenginį bendrinant su per USB arba tinklą prijungtais kompiuteriais, rašymo prieiga leidžiama tik kompiuteriams, prijungtiems jūsų spausdintuve pasirinktu būdu. Norėdami rašyti į atminties įrenginį, valdymo skydelyje įveskite **Nuostatos > Bendrosios nuostatos > Spausdintuvo parametrai > Atminties įrenginio sąsaja > Failo bendrinimas**, tada pasirinkite ryšio metodą.

Pastaba:

Prijungus didelį atminties įrenginį, pvz., 2 TB HDD, reikės šiek tiek palaukti, kol bus atpažinti duomenys iš kompiuterio.

Windows

Pasirinkite atminties įrenginį iš **PC** ar **Kompiuteris**. Rodomi atminties įrenginio duomenys.

Pastaba:

Jei spausdintuvą prie tinklo prijungėte nenaudodami diegimo programos, susiekite išorinės sąsajos USB prievadą kaip tinklo įrenginį. Atidarykite **Vykdyti** ir įveskite spausdintuvo pavadinimą \\XXXXXX arba spausdintuvo IP adresą \XXX.XXX.XXX.XXX, kad **Atidarytumėte**. Dešiniuoju pelės klavišu spustelėkite rodomą įrenginio piktogramą, kad priskirtumėte tinklą. Tinklo įrenginys rodomas lange **PC** ar **Kompiuteris**.

Mac OS

Pasirinkite atitinkamo įrenginio piktogramą. Rodomi išorinės laikmenos duomenys.

Pastaba:

- Norėdami pašalinti atminties įrenginį, įrenginio piktogramą vilkite ir numeskite ant šiukšlių dėžės piktogramos. Kitu atveju prijungus kitą atminties įrenginį, bendroje tvarkyklėje esantys duomenys gali būti rodomi netinkamai.
- Norėdami per tinklą patekti į atminties įrenginį, ekrano meniu pasirinkite **Eikite į > Prisijungti prie serverio**. Įveskite spausdintuvo pavadinimą `cifs://XXXXXX` arba `smb://XXXXXX` (kur XXXXX yra spausdintuvo pavadinimas) skiltyje **Serverio adresas**, tada spustelėkite **Sujungti**.

Susijusi informacija

➔ „Atminties įrenginio specifikacijos” puslapyje 448

Spausdinimas

Dokumentų spausdinimas.	160
Spausdinimas ant vokų.	203
Duomenų spausdinimas iš atminties įrenginio.	203
Tinklalo puslapių spausdinimas.	207
Spausdinimas naudojant debesies paslaugą.	208
Pertraukimas ir spausdinimas.	209

Dokumentų spausdinimas

Spausdinimas iš kompiuterio Windows

Jeigu kai kurių spausdintuvo tvarkyklės nustatymų pakeisti nepavyksta, galbūt juos užregistravo administratorius. Pagalbos kreipkitės į spausdintuvo administratorių.

Spausdinimas naudojant paprastas nuostatas

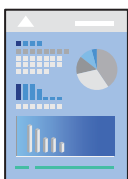

Pastaba:

Veiksmai gali skirtis priklausomai nuo programos. Išsamios informacijos ieškokite programėlės žinyne.

1. Į spausdintuvą įdėkite popieriaus.
„Popieriaus įdėjimas” puslapyje 150
2. Atidarykite norimą spausdinti failą.
3. Meniu **Failas** pasirinkite **Spausdinti** arba **Spausdinimo nustatymas**.
4. Pasirinkite naudojamą spausdintuvą.

5. Pasirinkite **Nuostatos** arba **Ypatybės**, kad būtų atidarytas spausdintuvo tvarkyklės langas.

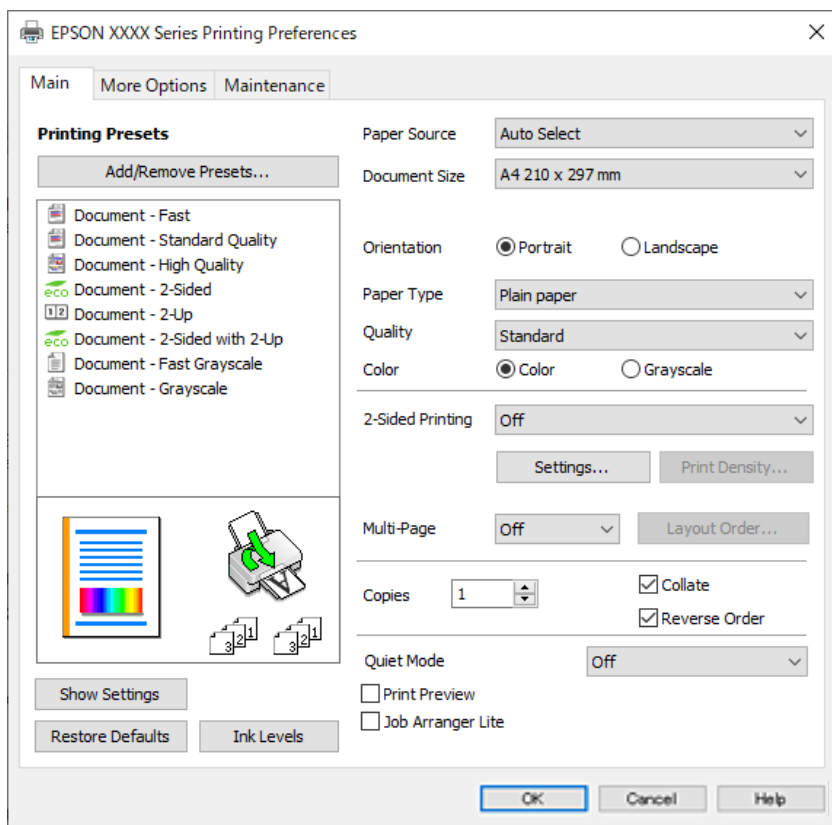

6. Jei reikia, pakeiskite nustatymus.

Daugiau informacijos apie spausdintuvo tvarkyklės ieškokite meniu parinktyse.

Pastaba:

- Paaiškinimo, kaip nustatyti elementus, taip pat žr. interneto žinyne. Paspaudus elementą dešiniu pelės klavišu rodomas **Žinynas**.*
- Pasirinkę **Spausdinimo peržiūra** galite peržiūrėti dokumentą prieš spausdinimą.*

7. Norėdami uždaryti spausdintuvo tvarkyklės langą, spustelėkite **OK**.

8. Spustelėkite **Spausdinti**.

Pastaba:

- Pasirinkus **Spausdinimo peržiūra** rodomas peržiūros langas. Norėdami pakeisti nustatymus, spustelėkite **Atšaukti**, tada pakartokite procedūrą nuo 3 žingsnio.*
- Jei spausdinimą norite atšaukti, kompiuteryje dešiniu pelės klavišu spustelėkite ant spausdintuvo ties **Įrenginiai ir spausdintuvai**, **Spausdintuvus** arba **Spausdintuvai ir fakso aparatai**. Spustelėkite **Pamatyti, kas spausdinama**, dešiniu pelės klavišu spustelėkite norimą atšaukti užduotį, tada pasirinkite **Atšaukti**. Tačiau, jei spausdinimo užduotis jau išsiųsta į spausdintuvą, iš kompiuterio jos atšaukti negalėsite. Tokiu atveju spausdinimo užduotį atšaukite naudodami spausdintuvo valdymo skydelį.*

Susijusi informacija

- ➔ „Galimas popierius ir talpa” puslapyje 381
- ➔ „Popieriaus rūšių sąrašas” puslapyje 148
- ➔ „Spausdintuvo tvarkyklės meniu parinktyse” puslapyje 162

Spausdintuvo tvarkyklės meniu parinktys

Atidarykite spausdinimo langą programoje, pasirinkite spausdintuvą, tada pasiekite spausdintuvo tvarkyklės langą.

Pastaba:

Meniu gali skirtis, priklausomai nuo pasirinktos parinktys.

Skirtukas Pagrindinis

Išankst. spausd. nustat.:

Pridėti / šalinti išankstinius nustatymus:

Galite pridėti ar pašalinti dažniausiai naudojamų spausdinimo nustatymų išankstinius nustatymus. Iš sąrašo pasirinkite norimą naudoti išankstinių nustatymą.

Rodyti nustatymus / Slėpti nustatymus:

Rodomas skirtukuose **Pagrindinis** ir **Daugiau pasirinkčių** esamu metu nustatomų elementų sąrašas. Jūs galite rodyti arba slėpti esamą nuostatų sąrašo ekraną.

Gamyklinių parametrų atkūrimas:

Visi nustatymai grąžinami į gamyklinius. Nustatymus skirtuke **Daugiau pasirinkčių** taip pat galite atstatyti į numatytuosius.

Rašalo lygiai:

Rodo apytikslį rašalo lygį.

Popier. šaltinis:

Pasirinkite popieriaus šaltinį, iš kurio turi būti tiekiamas popierius. Norėdami spausdintuvo spausdinimo nuostatose automatiškai pasirinkti popieriaus šaltinį, pasirinkite **Automat. pasirinkimas**.

Dokumento dydis:

Pasirinkite norimą naudoti popieriaus formatą. Jei pasirinkote **Nustatyta vartotojo**, įveskite popieriaus plotį ir aukštį, tada užregistruokite formatą.

Padėtis:

Pasirinkite norimą spausdinimo orientaciją.

Popier. tipas:

Pasirinkite spausdinamo popieriaus rūšį. Pasirinkus **Automatinis pasirinkimas (paprastas popierius)** spausdinama iš to popieriaus šaltinio, kuriam spausdintuvo nuostatų srityje nustatytas vienas iš toliau nurodytų popieriaus tipų.

Paprastas popierius, Recycled, Aukštos kokybės paprastas popierius

Tačiau popierius negali būti tiekiamas iš to popieriaus šaltinio, kuris spausdintuvo parinktys srityje **Auto. pasirinkimo param.** nustatytas kaip išjungtas.

Kokybė:

Pasirinkite norimą spausdinimo kokybę. Galimi nustatymai priklauso nuo pasirinkto popieriaus tipo. Pasirinkus **Didelis**, spausdinama kokybiškiau, bet galbūt lėčiau.

Spalvot.:

Pasirinkite, ar spausdinti spalvotai, ar viena spalva.

2-pusis spausdinimas:

Leidžia atlikti dvipusį spausdinimą.

Nustatymai:

Galite nurodyti susegimo kraštą ir susegimo paraštes. Spausdindami kelių lapų dokumentus galite pasirinkti, ar pradėti spausdinimą nuo galinės ar priekinės lapo pusės.

Spausdinimo tankis:

Norėdami nustatyti spausdinimo tankį pasirinkite dokumento tipą. Jei pasirinkite tinkamą spausdinimo tankį, galite apsaugoti vaizdus nuo persigėrimo į kitą lapo pusę. Norėdami nustatyti spausdinimo tankį rankiniu būdu, pasirinkite **Nustatyta vartotojo**.

Keli puslapiai:

Leidžia ant vieno lapo atspausdinti kelis lapus ar spausdinti plakatą. Norėdami nurodyti, kuria tvarka bus spausdinami lapai, spustelėkite **maketo išdėstymas**.

Kopijos:

Nustatykite spausdintinių kopijų skaičių.

Sulyginti:

Spausdina tam tikra tvarka sulygintus kelis dokumentus ir suskirsto į rinkinius.

Atvirkštine tvarka:

Leidžia spausdinti nuo paskutinio puslapio, kad po spausdinimo galėtumėte sudėti lapus pagal atitinkamą tvarką.

Tylusis režimas:

Sumažina spausdintuvo skleidžiamą triukšmą. Tačiau įjungus šią funkciją gali sumažėti spausdinimo greitis.

Spausdinimo peržiūra:

Rodo dokumento peržiūrą prieš spausdinimą.

Užduočių tvarkyklė Lite:

„Job Arranger Lite“ leidžia sujungti kelis skirtingomis programomis sukurtus failus ir išspausdinti juos kaip vieną spaudinį.

Skirtukas Daugiau pasirinkčių

Išankst. spausd. nustat.:

Pridėti / šalinti išankstinius nustatymus:

Galite pridėti ar pašalinti dažniausiai naudojamų spausdinimo nustatymų išankstinius nustatymus. Iš sąrašo pasirinkite norimą naudoti išankstinį nustatymą.

Rodyti nustatymus / Slėpti nustatymus:

Rodomas skirtukuose **Pagrindinis** ir **Daugiau pasirinkčių** esamu metu nustatomų elementų sąrašas. Jūs galite rodyti arba slėpti esamą nuostatų sąrašo ekraną.

Gamyklinių parametrų atkūrimas:

Visi nustatymai grąžinami į gamyklinius. Nustatymus skirtuke **Pagrindinis** taip pat galite atstatyti į numatytuosius.

Dokumento dydis:

Pasirinkite norimą naudoti popieriaus formatą.

Išvesties popierius:

Pasirinkite norimą naudoti popieriaus formatą. Jei **Dokumento dydis** skiriasi nuo **Išvesties popierius, Mažinti / didinti dokumentą** pasirenkamas automatiškai. Jei spausdinate nedidindami ir nemažindami dokumento dydį, galite šio nustatymo nesirinkti.

Mažinti / didinti dokumentą:

Leidžia sumažinti ir padidinti dokumento dydį.

Talpinti į puslapį:

Automatiškai sumažina ar padidina dokumentą, kad jis tilptų į **Išvesties popierius** pasirinktą popieriaus dydį.

Priartinti:

Spausdina konkrečia procentine verte.

Centras:

Spausdina vaizdus lapo viduryje.

Spalvų korekcija:

Automatinis r.:

Automatiškai reguliuoja tonų spalva.

Vartotojo nustatymas:

Leidžia atlikti rankinį spalvos koregavimą. Spustelėjus **Patobulintas**, atsidaro ekranas Spalvų korekcija, kuriame galite pasirinkti išsamų spalvos koregavimo būdą. Leidžia nustatyti Spalvotas universalus spaudinys būdą ir išryškina tekstą bei plonas linijas paspaudžiant **Vaizdo parinktys**. Taip pat galite įjungti Kraštų sulyginimas ir Koreguoti raud.a.ef..

Vandenženklis funkcijos:

Leidžia atlikti kopijuoti draudžiančio ženklo, vandens ženklo ar antraščių ir poraščių nustatymus.

Pridėti / trinti:

Leidžia pridėti kopijuoti draudžiančius ženklus ar vandens ženklus arba juos pašalinti.

Nustatymai:

Leidžia nustatyti kopijuoti draudžiančių ženklų arba vandens ženklų nuostatas.

Viršutinė / apatinė antraštė:

Antraštėse ir poraštėse galima spausdinti tokią informaciją kaip vartotojo vardas ir spausdinimo data. Tada galite nustatyti spalvą, šriftą, formatą arba stilių.

Konfidenciali užduotis:

Spausdinant apsaugo konfidencialius dokumentus slaptažodžiu. Jei naudojate šią funkciją, spausdintuve įrašomi spausdinimo duomenys, kuriuos galima atspausdinti tik spausdintuvo valdymo skyde įvedus teisingą slaptažodį. Spustelėkite **Nustatymai**, norėdami pakeisti nustatymus.

Papildomi nustatymai:

Pasukti 180° kampu:

Lapai prieš spausdinant pasukami 180 laipsnių. Pasirinkite šį elementą spausdindami apie tokio popieriaus, kaip vokai, kurie dedami į spausdintuvą fiksuota kryptimi.

Dvikryptis spausdinimas:

Spausdinama spausdinimo galvutei judant abiem kryptimis. Spausdinama greičiau, bet kokybė blogesnė.

Veidrodinis atvaizdas:

Spausdina vaizdą atvirkščiai, veidrodiniu būdu.

Skirtukas Tech. priežiūra

Spausdinimo galvutės purkštuko patikra:

Atspausdinamas purkštukų patikros šablonas, kad patikrintumėte, ar neužsikimšę spausdinimo galvutės purkštukai.

Spausdinimo galvutės valymas:

Išvalomi užsikimšę spausdinimo galvutės purkštukai. Kadangi ši funkcija naudoja šiek tiek rašalo, jei purkštukai užsikimšę, nuvalykite spausdinimo galvutę. Išspausdinkite purkštukų patikros šabloną ir pasirinkite **Valyti**.

Užduočių tvarkyklė Lite:

Atidaro langą Užduočių tvarkyklė Lite. Čia galite atidaryti ir redaguoti anksčiau išsaugotus duomenis.

EPSON Status Monitor 3:

Atidaro langą EPSON Status Monitor 3. Čia galite patikrinti spausdintuvo ir reikmenų būseną.

Stebėjimo pasirinktys:

Leidžiama atlikti EPSON Status Monitor 3 lange esančių elementų nustatymus.

Išplėstinės nuostatos:

Leidžiama atlikti įvairius nustatymus. Dešiniu pelės klavišu spustelėkite elementą, norėdami peržiūrėti Žinynas.

Spausdinimo eilė:

Rodomi spausdinimo laukiančios užduotys. Galite patikrinti, pristabdyti arba tęsti spausdinimo darbus.

Spausdintuvo ir funkcijų informacija:

Galite užregistruoti naudotojo paskyras. Jei spausdintuve nustatytas prieigos valdymas, turite užregistruoti savo paskyrą.

Kalba:

Pakeičia kalbą, naudojamą spausdintuvo tvarkyklės lange. Norėdami pritaikyti nustatymus, uždarykite spausdintuvo tvarkyklę ir atidarykite dar kartą.

Programinės įrangos naujinimas:

Paleidžia EPSON Software Updater, čia galite patikrinti naujausią programos versiją internete.

Techninis palaikymas:

Jei jūsų kompiuteryje yra įdiegtas vadovas, jis bus rodomas. Jei vadovas nėra įdiegtas, galite prisijungti prie „Epson“ žiniatinklio svetainės ir patikrinti vadovą bei galimą techninę pagalbą.

Išankstinių spausdinimo nuostatų pridėjimas lengvam spausdinimui

Sukūrę ir spausdintuvo tvarkyklėje išsaugoję išankstinius dažnai naudojamus spausdinimo nustatymus, galite lengvai spausdinti iš sąrašo pasirinkdami išankstinį nustatymą.

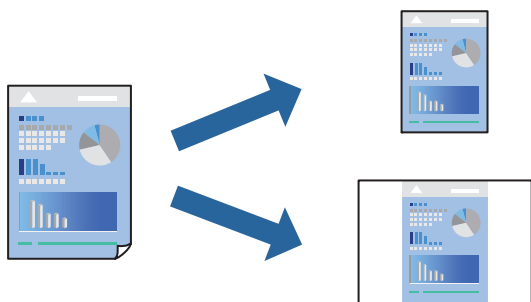

1. Spausdintuvo tvarkyklės skirtuke **Pagrindinis** arba **Daugiau pasirinkčių** nustatykite kiekvieną elementą (pvz., **Dokumento dydis** ir **Popier. tipas**).
2. Spustelėkite **Pridėti / šalinti išankstinius nustatymus**, esantį **Išankst. spausd. nustat.**
3. Eikite į **Pavad.** ir, jei reikia, įveskite komentarą.
4. Spustelėkite **Įrašyti**.

Pastaba:

Norėdami ištrinti pridėtą išankstinį nustatymą, spustelėkite **Pridėti / šalinti išankstinius nustatymus**, sąraše pasirinkite norimą pašalinti pavadinimą ir jį pašalinkite.

[„Skirtukas Pagrindinis“ puslapyje 162](#)

[„Skirtukas Daugiau pasirinkčių“ puslapyje 163](#)

5. Spustelėkite **Spausdinti**.

Kitą kartą, kai norėsite spausdinti naudodami tas pačias nuostatas, pasirinkite registruotą nuostatos pavadinimą iš **Išankst. spausd. nustat.** ir tuomet spustelėkite **OK**.

Susijusi informacija

- ➔ „Popieriaus įdėjimas” puslapyje 146
- ➔ „Spausdinimas naudojant paprastas nuostatas” puslapyje 160

Spausdinimas ant abiejų pusių

Spausdinti ant abiejų popieriaus pusių galima vienu iš toliau nurodytų būdų.

- Automatinis 2-pusis spausdinimas
- Rankinis dvipusis spausdinimas

Spausdintuvui baigus spausdinti ant vienos pusės, apverskite lapą, kad būtų spausdinama ant kitos pusės.

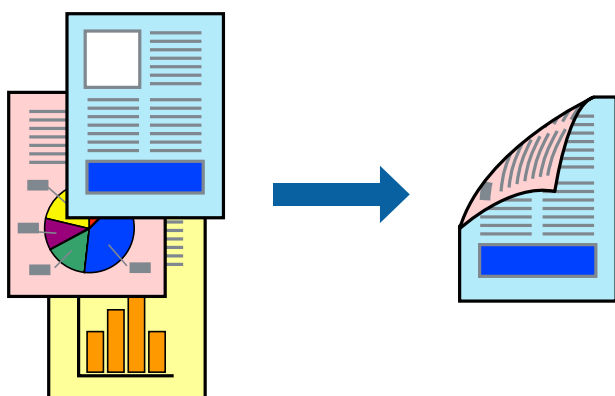

Pastaba:

- Jei nenaudojate dvipusiam spausdinimui tinkančio popieriaus, gali suprastėti spausdinimo kokybė, o popierius įstrigti. „Popierius dvipusiam spausdinimui” puslapyje 387
- Atsižvelgiant į popierių ir duomenis, rašalas gali prasisunkti į kitą popieriaus pusę.
- Jūs negalite paleisti rankinio dvipusio spausdinimo, išskyrus atvejus, kai įjungta parinktis **EPSON Status Monitor 3**. Jei išjungta parinktis **EPSON Status Monitor 3**, eikite į spausdintuvo tvarkyklės langą, spustelėkite **Išplėstinės nuostatos**, esančią skirtuke **Tech. priežiūra**, tuomet pasirinkite **Igalinti ""EPSON Status Monitor 3""**.
- Tačiau 2-pusis spausdinimas rankiniu būdu gali būti negalimas, jei spausdintuvas naudojamas per tinklą arba yra bendrinamas.

1. Spausdintuvo tvarkyklės skirtuke **Pagrindinis** pasirinkite metodą **2-pusis spausdinimas**.
2. Spustelėkite **Nuostatos**, pasirinkite atitinkamas nuostatas ir spustelėkite **Gerai**.
3. Spustelėkite **Spausdinimo tankis**, pasirinkite atitinkamas nuostatas ir spustelėkite **Gerai**.

Nustatydami **Spausdinimo tankis** galite reguliuoti spausdinimo tankį priklausomai nuo dokumento tipo.

Pastaba:

- Šis nustatymas negalimas pasirinkus dvipusį spausdinimą rankiniu būdu.
 - Atsižvelgiant į lange **Pasirinkti dokumento tipą** pasirinktos Spausdinimo tankio koregavimas parinkties ir skirtuke **Pagrindinis** pasirinktos **Kokybė** parinkties derinį, gali būti lėtai spausdinama.
4. Jei reikia, skirtukuose **Pagrindinis** ir **Daugiau pasirinkčių** nustatykite kitus elementus ir spustelėkite **Gerai**.
„Skirtukas Pagrindinis” puslapyje 162
„Skirtukas Daugiau pasirinkčių” puslapyje 163

5. Spustelėkite **Spausdinti**.

Kai 2-pusis spausdinimas vykdomas rankiniu būdu, spausdintuvui baigus spausdinti ant vienos pusės, kompiuterio ekrane atidaromas išskleidžiamasis langas. Vadovaukitės ekrane rodomomis instrukcijomis.

Susijusi informacija

- ➔ „Galimas popierius ir talpa” puslapyje 381
- ➔ „Popieriaus įdėjimas” puslapyje 146
- ➔ „Spausdinimas naudojant paprastas nuostatas” puslapyje 160

Lankstinuko spausdinimas

Galima išspausdinti ir lankstinuką, gaunamą keičiant puslapių tvarką ir sulanksčius spaudinį.

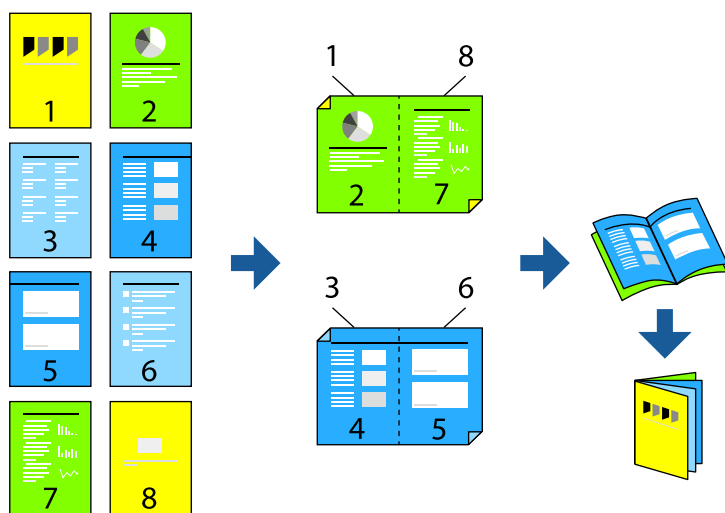

Pastaba:

- Jei nenaudojate dvipusiam spausdinimui tinkančio popieriaus, gali suprastėti spausdinimo kokybė, o popierius įstrigti. „Popierius dvipusiam spausdinimui” puslapyje 387
- Atsižvelgiant į popierių ir duomenis, rašalas gali prasisunkti į kitą popieriaus pusę.
- Jūs negalite paleisti rankinio dvipusio spausdinimo, išskyrus atvejus, kai įjungta parinktis **EPSON Status Monitor 3**. Jei išjungta parinktis **EPSON Status Monitor 3**, eikite į spausdintuvo tvarkyklės langą, spustelėkite **Išplėstinės nuostatos**, esančią skirtuke **Tech. priežiūra**, tuomet pasirinkite **Išgalinti "EPSON Status Monitor 3"**.
- Tačiau 2-pusis spausdinimas rankiniu būdu gali būti negalimas, jei spausdintuvas naudojamas per tinklą arba yra bendrinamas.

1. Spausdintuvo tvarkyklės skirtuke **Pagrindinis** reikia pasirinkti norimą ilgojo krašto surišimo tipą naudojant **2-pusis spausdinimas**.
2. Spustelėkite **Settings**, pasirinkite **Brošiūra**, tada pasirinkite **Centrinis įrišimas** arba **Šoninis įrišimas**.
 - Centrinis įrišimas. Šį būdą naudokite, kai spausdinate mažą kiekį puslapių, kurie gali būti sudėti vienas ant kito ir lengvai perlenkti per pusę.
 - Šoninis įrišimas. Šį būdą naudokite, kai spausdinate vieną lapą (keturis puslapius) vienu metu, ketindami kiekvieną jų perlenkti per pusę, tuomet sudėdami juos į vieną tomą.
3. Paspauskite **OK**.

4. Jei spausdinate duomenis su daug nuotraukų ir vaizdų, pasirinkite **Spausdinimo tankis**, tada atlikite reikiamus nustatymus ir spustelėkite **Gerai**.

Nustatydami **Spausdinimo tankis** galite reguliuoti spausdinimo tankį priklausomai nuo dokumento tipo.

Pastaba:

Atsižvelgiant į lange **Pasirinkti dokumento tipą** pasirinktos Spausdinimo tankio koregavimas parinkties ir skirtuke **Pagrindinis** pasirinktos **Kokybė** parinkties derinį, gali būti lėtai spausdinama.

5. Jei reikia, skirtukuose **Pagrindinis** ir **Daugiau pasirinkčių** nustatykite kitus elementus ir spustelėkite **Gerai**.
[„Skirtukas Pagrindinis” puslapyje 162](#)
[„Skirtukas Daugiau pasirinkčių” puslapyje 163](#)
6. Spustelėkite **Spausdinti**.

Susijusi informacija

- ➔ „Popieriaus įdėjimas” puslapyje 146
- ➔ „Galimas popierius ir talpa” puslapyje 381
- ➔ „Spausdinimas naudojant paprastas nuostatas” puslapyje 160

Kelių puslapių spausdinimas ant vieno lapo

Ant vieno popieriaus lapo galima išspausdinti kelių puslapių duomenis.

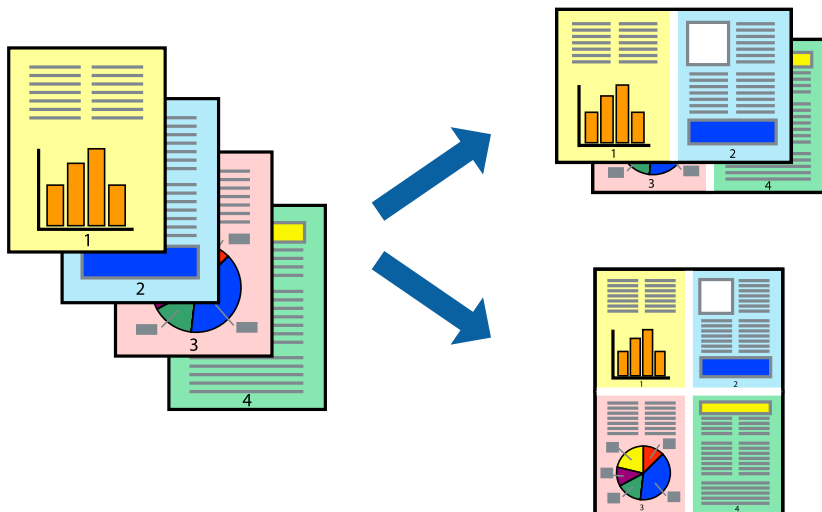

1. Spausdintuvo tvarkyklės skirtuke **Pagrindinis** pasirinkite **2 viename, 4 viename, 6 puslapiai, 8 viename, 9 puslapiai** arba **16 puslapiai** kaip **Keli puslapiai** nustatymą.
2. Spustelėkite **maketo išdėstymas**, pasirinkite atitinkamas nuostatas ir spustelėkite **Gerai**.
3. Jei reikia, skirtukuose **Pagrindinis** ir **Daugiau pasirinkčių** nustatykite kitus elementus ir spustelėkite **Gerai**.
[„Skirtukas Pagrindinis” puslapyje 162](#)
[„Skirtukas Daugiau pasirinkčių” puslapyje 163](#)
4. Spustelėkite **Spausdinti**.

Susijusi informacija

- ➔ „Popieriaus įdėjimas” puslapyje 146
- ➔ „Spausdinimas naudojant paprastas nuostatas” puslapyje 160

Spausdinimas pagal popieriaus formatą

Nustatydami paskirties popieriaus formatą, pasirinkite į spausdintuvą įdėto popieriaus formatą.



1. Spausdintuvo tvarkyklės skirtuke **Daugiau pasirinkčių** sukonfigūruokite tolesnius nustatymus.

- Dokumento dydis: Pasirinkite popieriaus, kurį pasirinkote programos nuostatoje, formatą.
- Išvesties popierius: Pasirinkite į spausdintuvą įdėto popieriaus formatą.
Talpinti į puslapį pasirenkama automatiškai.

Pastaba:

Spustelėkite **Centras** ir atspausdinkite sumažintą vaizdą popieriaus viduryje.

2. Jei reikia, skirtukuose **Pagrindinis** ir **Daugiau pasirinkčių** nustatykite kitus elementus ir spustelėkite **Gerai**.

„Skirtukas Pagrindinis” puslapyje 162

„Skirtukas Daugiau pasirinkčių” puslapyje 163

3. Spustelėkite **Spausdinti**.

Susijusi informacija

- ➔ „Popieriaus įdėjimas” puslapyje 146
- ➔ „Spausdinimas naudojant paprastas nuostatas” puslapyje 160

Sumažinto arba padidinto dokumento spausdinimas esant bet kokiam didinimui

Pasirinkdami konkretų procentą galite atitinkamai sumažinti arba padidinti dokumentą.



1. Spausdintuvo tvarkyklės skirtuke **Pagrindinis**, **Dokumento dydis** nustatyme pasirinkite dokumento dydį.
2. **Išvesties popierius** nustatyme pasirinkite spausdinamo popieriaus formatą.
3. Pasirinkite **Priartinti** ir įveskite procentus. Jei pasirinkote **Toks kaip dokumento dydis** kaip **Išvesties popierius**, pirmiausiai pasirinkite **Mažinti / didinti dokumentą**.
4. Jei reikia, skirtukuose **Pagrindinis** ir **Daugiau pasirinkčių** nustatykite kitus elementus ir spustelėkite **Gerai**.
„Skirtukas Pagrindinis” puslapyje 162
„Skirtukas Daugiau pasirinkčių” puslapyje 163
5. Spustelėkite **Spausdinti**.

Susijusi informacija

- ➔ „Popieriaus įdėjimas” puslapyje 146
- ➔ „Spausdinimas naudojant paprastas nuostatas” puslapyje 160

Vieno vaizdo spausdinimas ant kelių lapų padidimui (plakato kūrimas)

Ši funkcija leidžia išspausdinti vieną vaizdą ant kelių popieriaus lapų. Suklijuodami juos, galite sukurti didesnį plakatą.

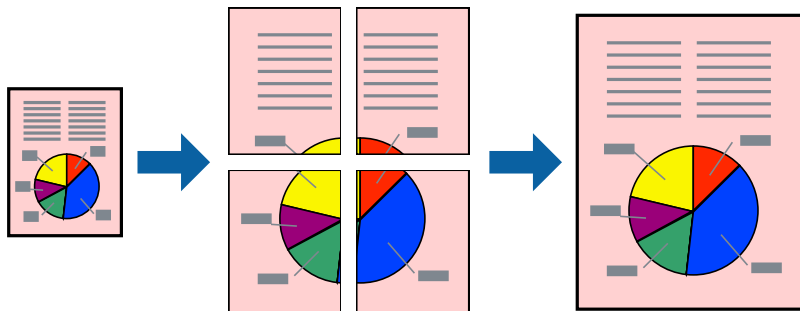

Pastaba:

Pasirinkus dvipusį spausdinimą, ši funkcija negalima.

1. Spausdintuvo tvarkyklės skirtuke **Pagrindinis** pasirinkite **2x1 Poster**, **2x2 Poster**, **3x3 plakatas** arba **4x4 plakatas** kaip **Keli puslapiai** nustatymą.
2. Spustelėkite **Nustatymai**, pasirinkite atitinkamas nuostatas ir spustelėkite **Gerai**.

Pastaba:

Spausdinti apipjovimo kreipiam. leidžia spausdinti pjovimo gidą.

3. Jei reikia, skirtukuose **Pagrindinis** ir **Daugiau pasirinkčių** nustatykite kitus elementus ir spustelėkite **Gerai**.
[„Skirtukas Pagrindinis” puslapyje 162](#)
[„Skirtukas Daugiau pasirinkčių” puslapyje 163](#)
4. Spustelėkite **Spausdinti**.

Susijusi informacija

- ➔ [„Popieriaus įdėjimas” puslapyje 146](#)
- ➔ [„Spausdinimas naudojant paprastas nuostatas” puslapyje 160](#)

Plakatų spausdinimas naudojant persidengiančias lygiavimo žymes

Toliau pateiktas plakatų kūrimo pavyzdys pasirinkus 2x2 plakatas ir dalyje **Persideng. išlygiavimo žymės** pasirinkus **Spausdinti apipjovimo kreipiam..**

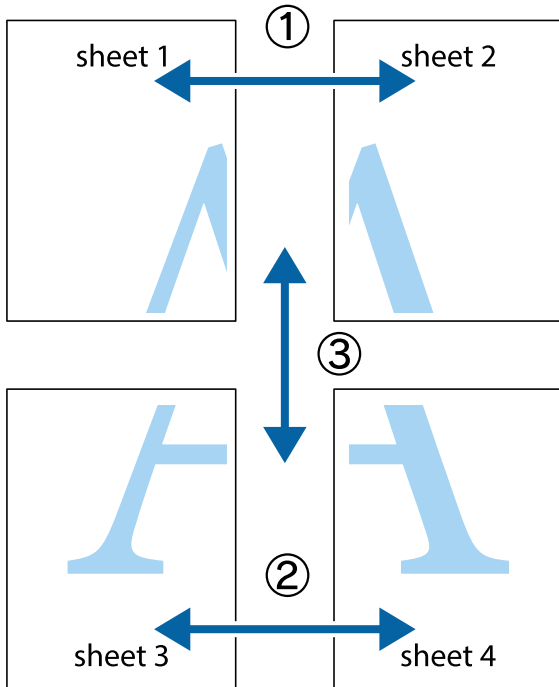

1. Paruoškite Sheet 1 ir Sheet 2. Nukirpkite Sheet 1 paraštes pagal vertikalią mėlyną liniją, einančią per viršutinio ir apatinio kryžiuokų vidurį.

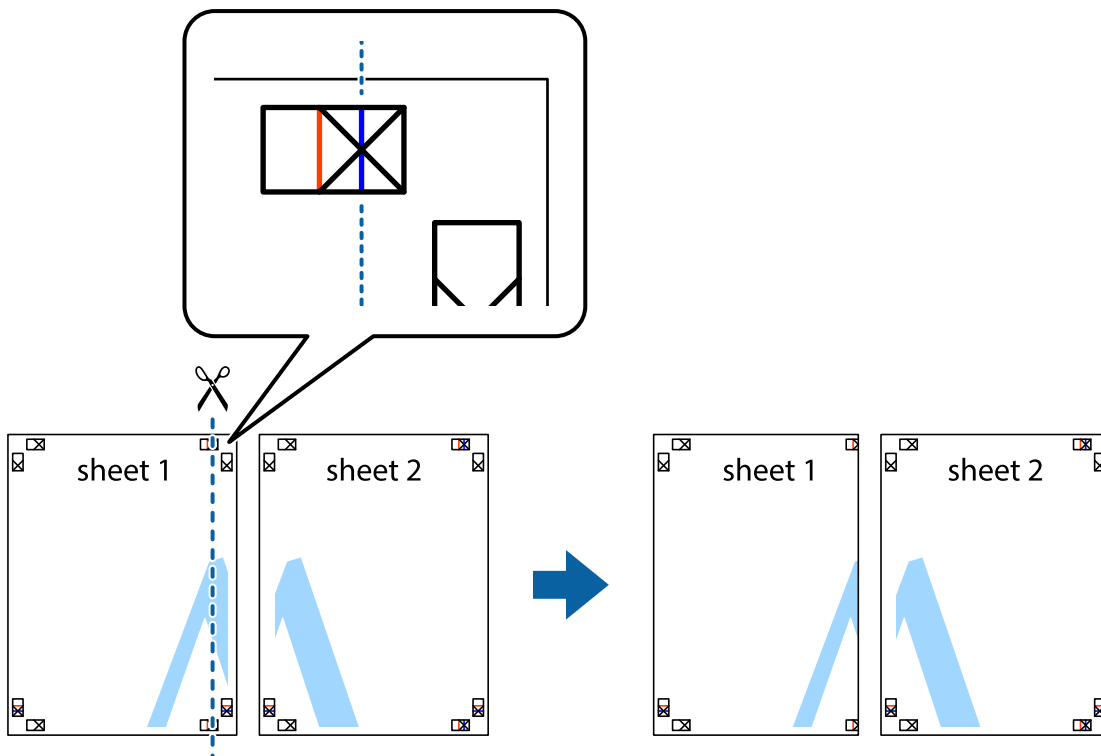

- Sheet 1 kraštą uždėkite ant Sheet 2 ir sulygiuokite kryžiuokus. Tada laikinai iš kitos pusės suklijuokite abu lapus.

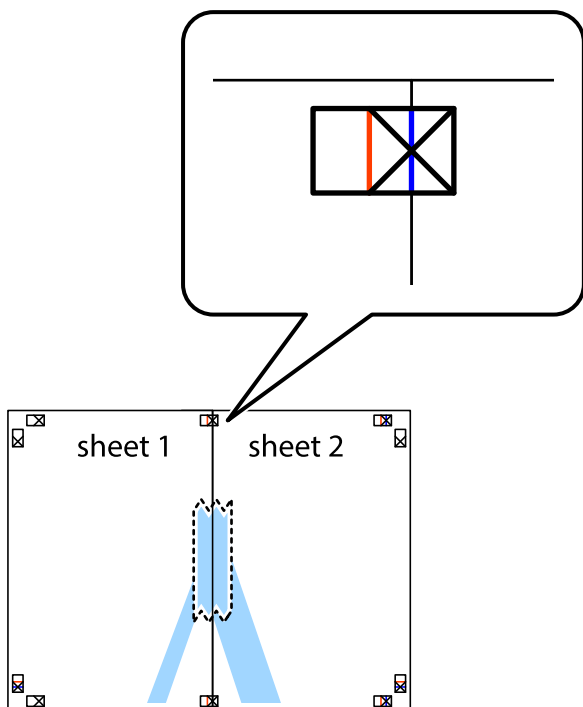

- Perkirpkite suklijuotus lapus pagal vertikalią raudoną liniją, einančią per lygiavimo žymas (tai kairėje kryžiuokų pusėje esanti linija).

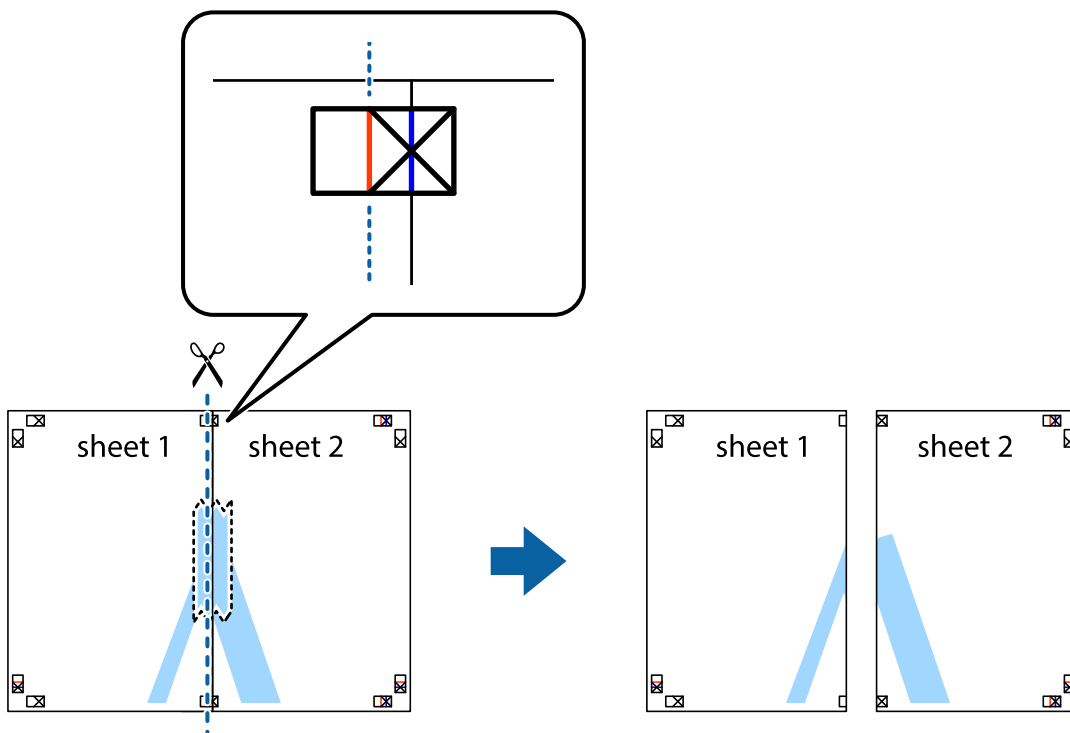

4. Suklijuokite lapus iš kitos pusės.

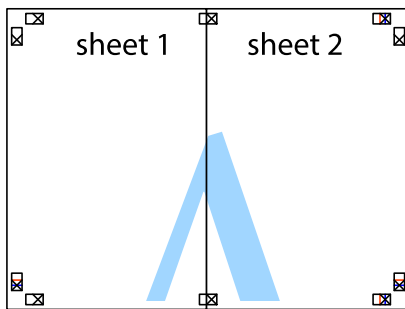

5. Kartodami 1–4 veiksmus suklijuokite Sheet 3 ir Sheet 4.
6. Nukirpkite Sheet 1 ir Sheet 2 paraštes pagal horizontalią mėlyną liniją, einančią per kairiojo ir dešiniojo kryžiuokų vidurį.

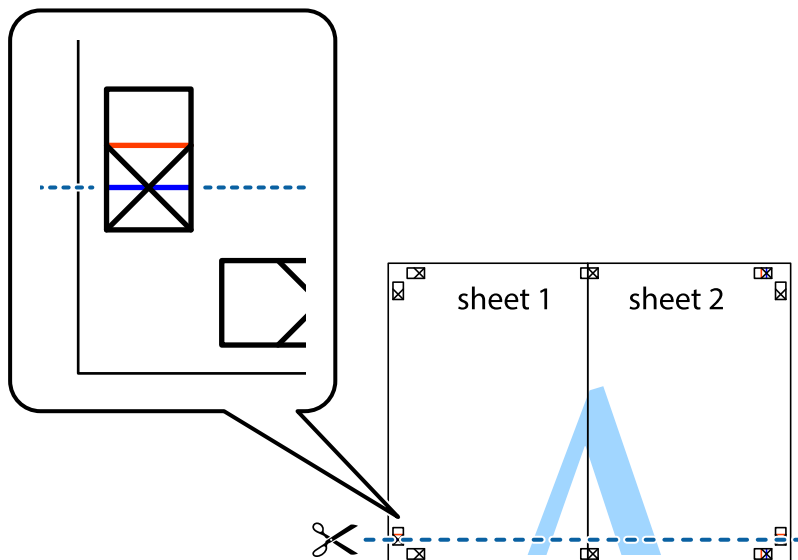

7. Sheet 1 ir Sheet 2 kraštus uždėkite ant Sheet 3 ir Sheet 4, sulygiuokite kryžiuokus ir laikinai suklijuokite lapus iš kitos pusės.

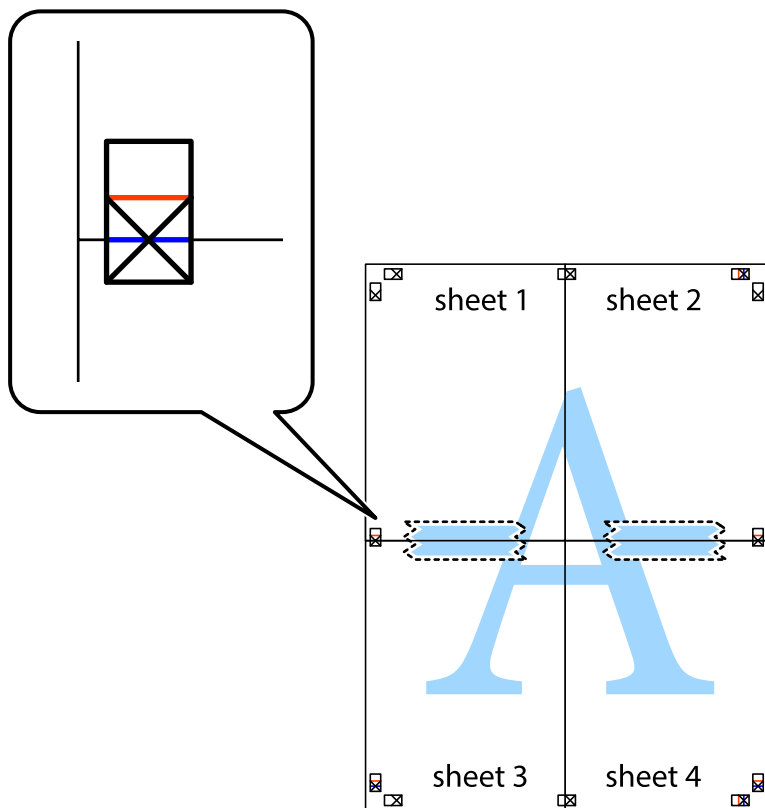

8. Perkirkite suklijuotus lapus pagal horizontalią raudoną liniją, einančią per lygiavimo žymas (tai virš kryžiuočių esanti linija).

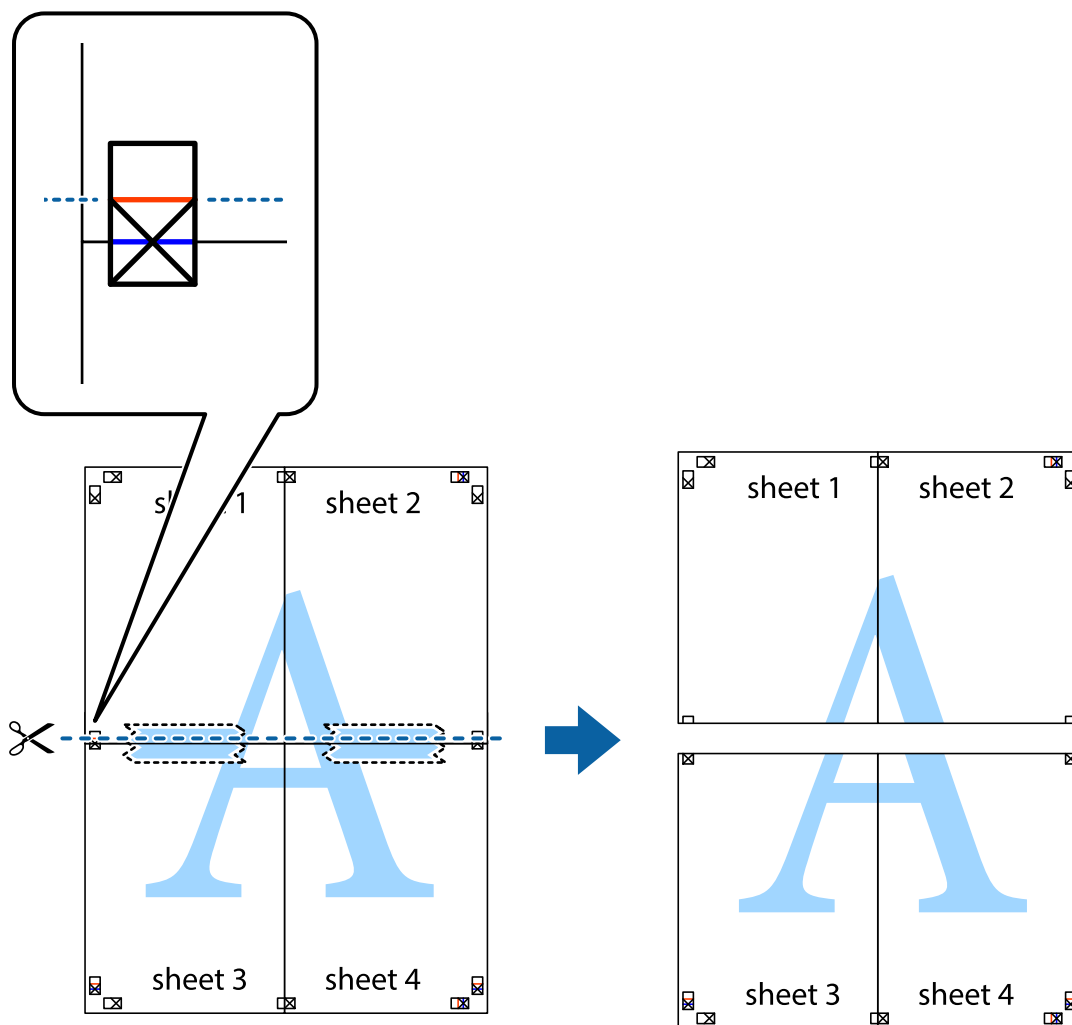

9. Suklijuokite lapus iš kitos pusės.

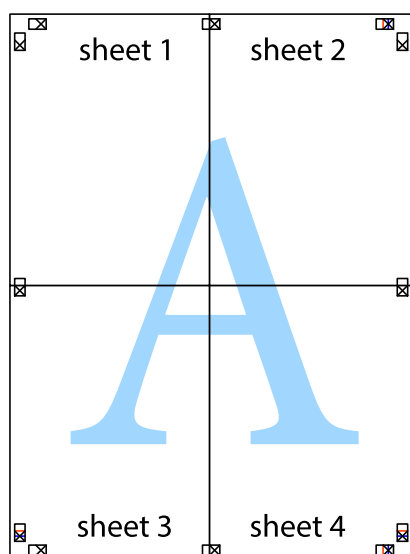

10. Pagal išorines nuorodas nukirpkite likusias parašes.

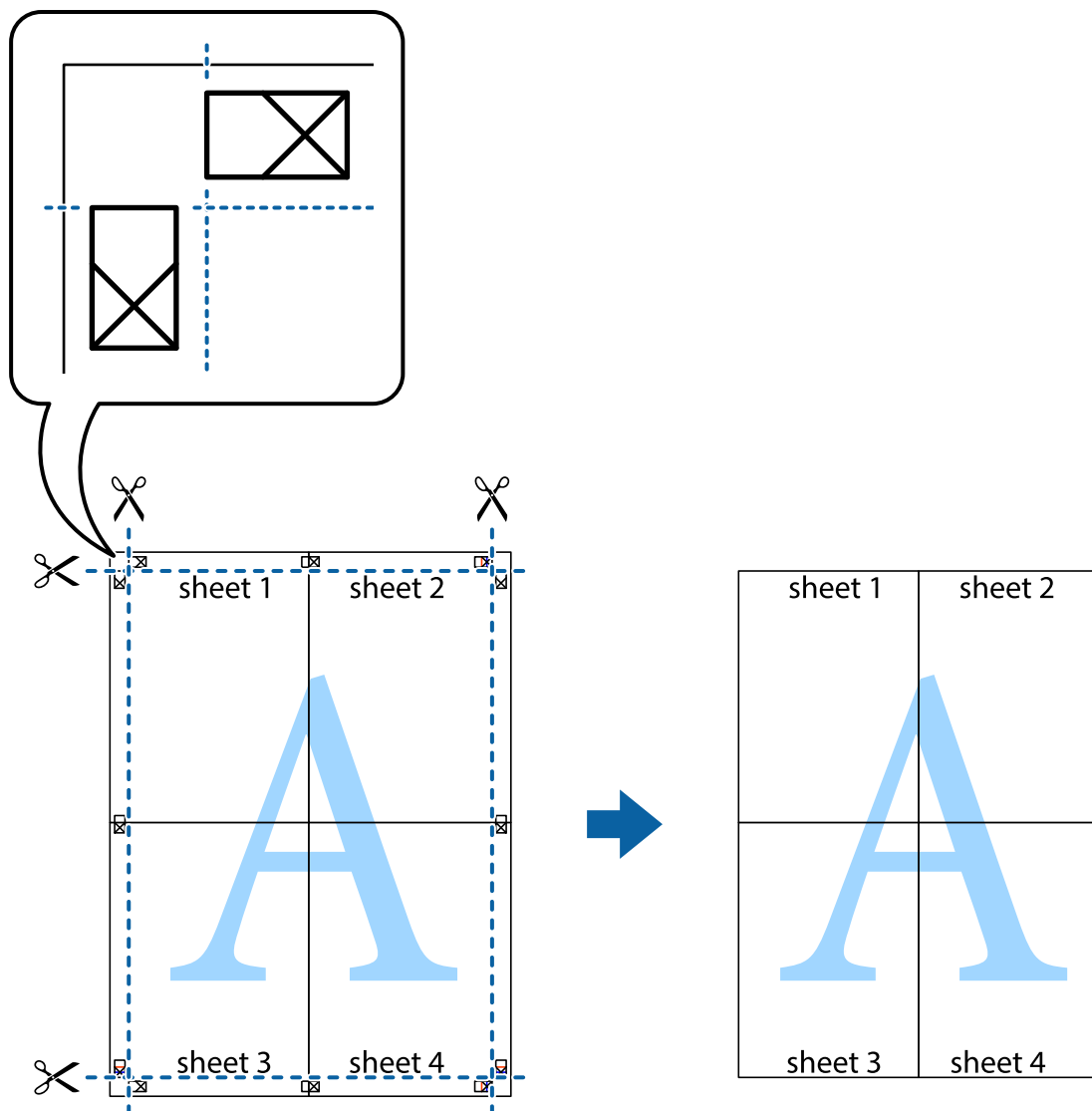

Spausdinimas su antrašte ir porašte

Antraštėse ir poraštėse galima spausdinti tokią informaciją kaip naudotojo vardas ir spausdinimo data.

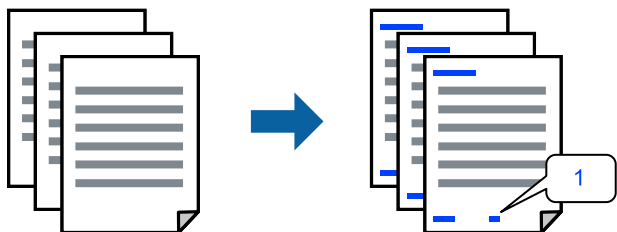

1. Spausdintuvo tvarkyklės skirtuke **Daugiau pasirinkčių** spustelėkite **Vandenženklis funkcijos**, tada pasirinkite **Viršutinė / apatinė antraštė**.

2. **Nustatymai** ir pasirinkite elementus, kuriuos norite spausdinti, tada spustelėkite „OK“.

Pastaba:

- Kad nurodytumėte pirmojo puslapio numerį, iš antraštės ar poraštės vietos, kurioje norite spausdinti, pasirinkite **Puslapio numeris** ir lauke **Pradinis numeris** pasirinkite numerį.
- Jeigu antraštėje ar poraštėje norite spausdinti tekstą, pasirinkite vietą, kurioje norite spausdinti, tada pasirinkite **Tekstas**. Teksto įvesties lauke įveskite spausdintiną tekstą.

3. Jei reikia, skirtukuose **Pagrindinis** ir **Daugiau pasirinkčių** nustatykite kitus elementus ir spustelėkite **Gerai**.
[„Skirtukas Pagrindinis” puslapyje 162](#)
[„Skirtukas Daugiau pasirinkčių” puslapyje 163](#)

4. Spustelėkite **Spausdinti**.

Susijusi informacija

- ➔ [„Popieriaus įdėjimas” puslapyje 146](#)
- ➔ [„Spausdinimas naudojant paprastas nuostatas” puslapyje 160](#)

Kopijuoti draudžiančio ženklo kopijavimas

Spaudiniuose galima atspausdinti kopijuoti draudžiantį ženklą. Spausdinant raidės nespausdinamos, o visam spaudiniui pritaikomas šviesus tonas. Paslėptos raidės pasirodo sukūrus fotokopiją, kad būtų galima lengvai atskirti originalą nuo kopijų.



Nuo kopijavimo apsaugantis piešinys galima esant žemiau patiektomis sąlygomis:

- Popieriaus tipas: paprastas popierius, kopijavimo popierius, popierius su antrašte, perdirbtas popierius, spalvotas popierius, popierius su išspausdintu vaizdu, aukštos kokybės paprastas popierius arba storas popierius
- 1
- Kokybė: Standartin.
- 2-pusis spausdinimas: Išjungtas
- Spalvų korekcija: Automatinis r.
- Skersinio pluošto popierius: nepasirinkta

Pastaba:

Galima įtraukti ir pačių sukurtą kopijuoti draudžiantį ženklą.

1. Spausdintuvo tvarkyklės skirtuke **Daugiau pasirinkčių** spustelėkite **Vandenženklis funkcijos**, tada pasirinkite Nuo kopijavimo apsaugantis piešinys.
2. Jei reikia pakeisti išsamią informaciją, pvz., ženklo dydį arba tankį, spustelėkite **Nustatymai**.
3. Jei reikia, skirtukuose **Pagrindinis** ir **Daugiau pasirinkčių** nustatykite kitus elementus ir spustelėkite **Gerai**.
[„Skirtukas Pagrindinis” puslapyje 162](#)

[„Skirtukas Daugiau pasirinkčių” puslapyje 163](#)

4. Spustelėkite **Spausdinti**.

Susijusi informacija

- ➔ [„Popieriaus įdėjimas” puslapyje 146](#)
- ➔ [„Spausdinimas naudojant paprastas nuostatas” puslapyje 160](#)

Vandens ženklų spausdinimas

Spaudiniuose galima išspausdinti vandens ženklus, pavyzdžiui, „Konfidencialu“. Galima įtraukti ir pačių sukurtą vandens ženklą.

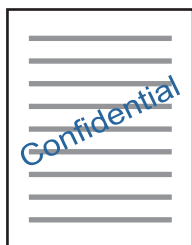

1. Spausdintuvo tvarkyklės skirtuke **Daugiau pasirinkčių** spustelėkite **Vandenženklų funkcijos**, tada pasirinkite vandens ženklų modelį.
2. Spustelėkite **Nustatymai**, norėdami keisti išsamią informaciją, pvz. šablono arba ženklų formatą, tankį arba vietą.
3. Jei reikia, skirtukuose **Pagrindinis** ir **Daugiau pasirinkčių** nustatykite kitus elementus ir spustelėkite **Gerai**.
4. Spustelėkite **Spausdinti**.

Susijusi informacija

- ➔ [„Popieriaus įdėjimas” puslapyje 146](#)
- ➔ [„Spausdinimas naudojant paprastas nuostatas” puslapyje 160](#)

Slaptažodžiu apsaugoto darbo spausdinimas

Galite nustatyti spausdinimo užduoties slaptažodį, kad jos spausdinimas būtų pradėtas tik įvedus slaptažodį spausdintuvo valdymo skydelyje.

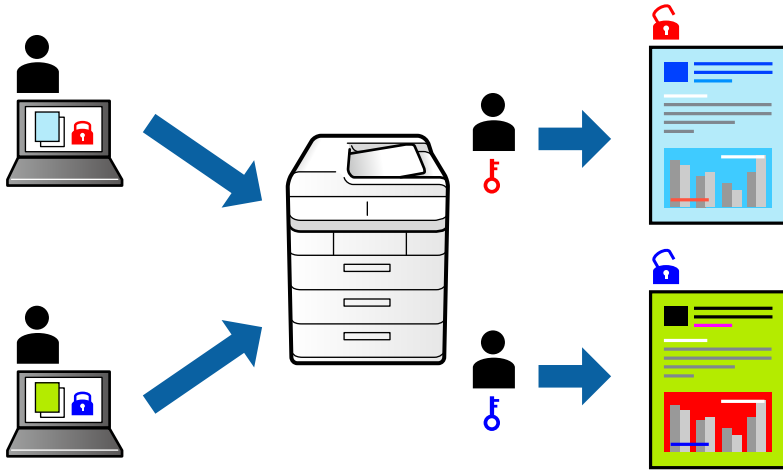

1. Spausdintuvo tvarkyklės skirtuke **Daugiau pasirinkčių** pasirinkite **Konfidenciali užduotis**, tada įveskite slaptažodį ir spustelėkite **Gerai**.
2. Nustatykite kitus reikiamus elementus, tada spustelėkite **Gerai**.
3. Spustelėkite **Spausdinti**.
4. Norėdami spausdinti užduotį, spausdintuvo valdymo skydelio pradžios ekrane pasirinkite **Spausd. iš Vidinė atmintis**. Pasirinkite užduotį, kurią norite spausdinti, tada įveskite slaptažodį.

Susijusi informacija

- ➔ „Popieriaus įdėjimas” puslapyje 146
- ➔ „Spausdinimas naudojant paprastas nuostatas” puslapyje 160

Kelių failų spausdinimas kartu

Parinkti Užduočių tvarkyklė Lite leidžia sujungti kelis skirtingomis programomis sukurtus failus ir išspausdinti juos kaip vieną spaudinį. Galite nurodyti spausdinimo nustatymus sujungtiems failams, pvz. kelių puslapių išdėstymą ir dvipusį spausdinimą.

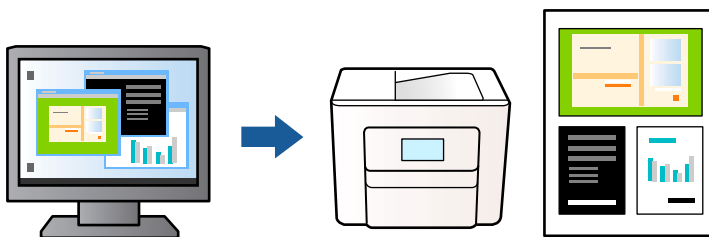

1. Spausdintuvo tvarkyklės skirtuke **Pagrindinis** pasirinkite **Užduočių tvarkyklė Lite**, tada spustelėkite **Gerai**.
[„Skirtukas Pagrindinis” puslapyje 162](#)

2. Spustelėkite **Spausdinti**.

Pradėjus spausdinimą rodomas Užduočių tvarkyklė Lite langas.

3. Atidarę langą Užduočių tvarkyklė Lite atidarykite su dabartiniu failu norimą sujungti failą ir pakartokite anksčiau pateiktus paveiktus veiksmus.

4. Pasirinkus spausdinimo užduotį, įtrauktą į Spausdinamas projektas lange Užduočių tvarkyklė Lite, galite redaguoti puslapio išdėstymą.

5. Spustelėkite **Spausdinti** meniu **Failas**, norėdami pradėti spausdinimą.

Pastaba:

Jei uždarysite langą Užduočių tvarkyklė Lite prieš įtraukdami visus spausdinimo duomenis į Spausdinamas projektas, spausdinimo užduotis, su kuria šiuo metu dirbate, atšaukiama. Meniu **Failas** spustelėkite **Įrašyti**, norėdami išsaugoti dabartinę užduotį. Įrašyto failo plėtinys yra .ecl.

Norėdami atidaryti spausdinimo projektą, spustelėkite **Užduočių tvarkyklė Lite** spausdintuvo tvarkyklės skirtuke **Tech. priežiūra** ir atidarykite Užduočių tvarkyklė Lite langą. Tada meniu **Atverti** pasirinkite **Failas** ir pasirinkite failą.

Susijusi informacija

➔ „Popieriaus įdėjimas“ puslapyje 146

➔ „Spausdinimas naudojant paprastas nuostatas“ puslapyje 160

Spausdinimas naudojant universalus spalvoto spausdinimo funkciją

Galite paryškinti spaudinių tekstų ir vaizdų matomumą.

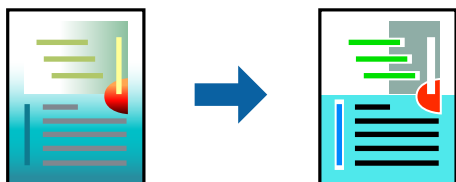

Spalvotas universalus spaudinys galima tik pasirinkus toliau nurodytus nustatymus.

- Popieriaus tipas: paprastas popierius, popierius su antrašte, perdirbtas popierius, spalvotas popierius, popierius su išspausdintu vaizdu, aukštos kokybės paprastas popierius arba storas popierius 1
- Kokybė: **Standartin.** arba aukštesnė kokybė
- Spausdinimo spalvos: **Spalvot.**
- Programos: „Microsoft® Office 2007“ arba naujesnė
- Teksto dydis: 96 taškų arba mažesnis

1. Spausdintuvo tvarkyklės skirtuke **Daugiau pasirinkčių** spustelėkite **Vaizdo parinktys** nustatyme **Spalvų korekcija**.

2. Pasirinkite parinktį iš **Spalvotas universalus spaudinys** nustatymo.

3. Spustelėkite **Patobulinimo parinktys** ir atlikite tolimesnius nustatymus.

4. Jei reikia, skirtukuose **Pagrindinis** ir **Daugiau pasirinkčių** nustatykite kitus elementus ir spustelėkite **Gerai**.
[„Skirtukas Pagrindinis“ puslapyje 162](#)

[„Skirtukas Daugiau pasirinkčių” puslapyje 163](#)

5. Spustelėkite **Spausdinti**.

Pastaba:

- Tam tikrus simbolius gali pakeisti šablonai, pvz. „+“ gali atrodyti kaip „±“.
- Nuo konkrečios programos priklausantys šablonai ir pabraukimai gali pakeisti naudojant šiuos parametrus atspausdintą turinį.
- Nuotraukų ir kitų vaizdų spausdinimo kokybė gali suprastėti, naudojant Spalvotas universalus spaudinys nustatymus.
- Naudojant Spalvotas universalus spaudinys nustatymus spausdinama lėčiau.

Susijusi informacija

- ➔ [„Popieriaus įdėjimas” puslapyje 146](#)
- ➔ [„Spausdinimas naudojant paprastas nuostatas” puslapyje 160](#)

Spausdinimo spalvų nustatymas

Galite nustatyti spausdinimo užduotyje naudojamą spalvą. Šie pakoregavimai nėra taikomi originaliems duomenims.

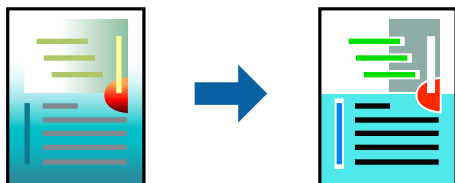

Naudojant **PhotoEnhance**, gaunami ryškesni vaizdai ir ryškesnės spalvos, kadangi originalaus vaizdo duomenų kontrastas, sodrumas ir ryškumas yra nustatomi automatiškai.

Pastaba:

Pasirinkus režimą **PhotoEnhance**, spalvos koreguojamos pagal objekto vietą. Todėl, jei sumažinus, padidinus, apkirpus arba pasukus vaizdą objekto vieta pasikeitė, ant spaudinio galima pastebėti netikėtų spalvos pokyčių. Jei vaizdas yra nesufokusuotas, tonas gali atrodyti nenatūraliai. Jei pasikeitė spalvos arba jos atrodo netikroviškai, spausdinkite pasirinkę ne **PhotoEnhance**, o kitą režimą.

1. Spausdintuvo tvarkyklės skirtuke **Daugiau pasirinkčių** pasirinkite spalvų koregavimo metodą iš **Spalvų korekcija** nustatymo.
 - Automatinis r.: šis nustatymas automatiškai reguliuoja toną ir pritaiko jį prie popieriaus tipo ir spausdinimo kokybės nustatymų.
 - Vartotojo nustatymas: spustelėję **Patobulintas**, galėsite patys atlikti nuostatas.
2. Jei reikia, skirtukuose **Pagrindinis** ir **Daugiau pasirinkčių** nustatykite kitus elementus ir spustelėkite **Gerai**.
3. Spustelėkite **Spausdinti**.

Susijusi informacija

- ➔ [„Popieriaus įdėjimas” puslapyje 146](#)
- ➔ [„Spausdinimas naudojant paprastas nuostatas” puslapyje 160](#)

Spausdinimas paryškinant plonas linijas

Galite pastorinti linijas, per plonas spausdinimui.

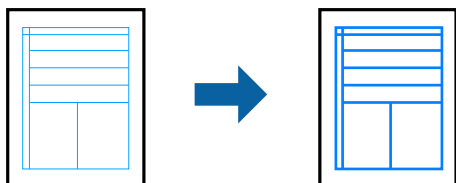

1. Spausdintuvo tvarkyklės skirtuke **Daugiau pasirinkčių** spustelėkite **Vaizdo parinktys** nustatyme **Spalvų korekcija**.
2. Pasirinkite **Išskirti plonas linijas**.
3. Jei reikia, skirtukuose **Pagrindinis** ir **Daugiau pasirinkčių** nustatykite kitus elementus ir spustelėkite **Gerai**.
4. Spustelėkite **Spausdinti**.

Susijusi informacija

- ➔ „Popieriaus įdėjimas” puslapyje 146
- ➔ „Spausdinimas naudojant paprastas nuostatas” puslapyje 160
- ➔ „Popieriaus įdėjimas” puslapyje 146

Aiškių brūkšnių kodų spausdinimas

Jeigu nepavyksta tinkamai nuskaityti išspausdintų brūkšnių kodų, galite aiškiai spausdinti sumažinto rašalo persigėrimo būdu. Įjunkite šią funkciją tik jei atspausdinto brūkšninio kodo nepavyksta nuskaityti.

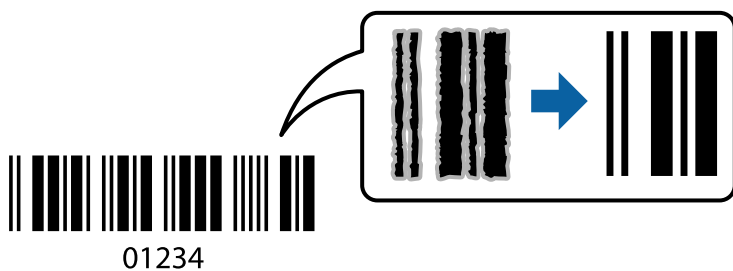

Šią funkciją galima naudoti toliau nurodytomis sąlygomis.

- Popierius: paprastas popierius, popierius su antrašte, perdirbtas popierius, spalvotas popierius, popierius su išspausdintu vaizdu, aukštos kokybės paprastas popierius, storas popierius, „Epson Photo Quality Ink Jet“, „Epson Matte“ arba vokas
- Popieriaus tipas: atsižvelgdami į popierių, ant kurio spausdinsite, nustatykite tinkamą popieriaus tipą.
[„Popieriaus rūšių sąrašas” puslapyje 148](#)
- Kokybė: **Standartin.**, **Didelis**
„Epson Photo Quality Ink Jet“, „Epson Matte“ ir storas popierius iki 151–256 g/m² nesuderinamas su režimu **Didelis**.

Pastaba:

Priklausomai nuo aplinkybių, neryškumo pašalinimas gali būti galimas ne visada.

1. Spausdintuvo tvarkyklės skirtuke **Tech. priežiūra** spustelėkite **Išplėstinės nuostatos**, tada pasirinkite **Brūkšninio kodo režimas**.
2. Jei reikia, skirtukuose **Pagrindinis** ir **Daugiau pasirinkčių** nustatykite kitus elementus ir spustelėkite **Gerai**.
[„Skirtukas Pagrindinis“ puslapyje 162](#)
[„Skirtukas Daugiau pasirinkčių“ puslapyje 163](#)
3. Spustelėkite **Spausdinti**.

Susijusi informacija

- ➔ [„Popieriaus įdėjimas“ puslapyje 146](#)
- ➔ [„Spausdinimas naudojant paprastas nuostatas“ puslapyje 160](#)

Dokumento spausdinimas naudojant „PostScript“ spausdintuvo tvarkyklę (Windows)

„PostScript“ spausdintuvo tvarkyklė yra tvarkyklė, siunčianti spausdintuvui spausdinimo komandas, naudodama „PostScript“ puslapio aprašo kalbą.

1. Atidarykite norimą spausdinti failą.
Jei dar neįdėjote, įdėkite į spausdintuvą popieriaus.
2. Meniu **Failas** pasirinkite **Spausdinti** arba **Spausdinimo nustatymas**
3. Pasirinkite naudojamą spausdintuvą.

4. Pasirinkite **Nuostatos** arba **Ypatybės**, kad būtų atidarytas spausdintuvo tvarkyklės langas.

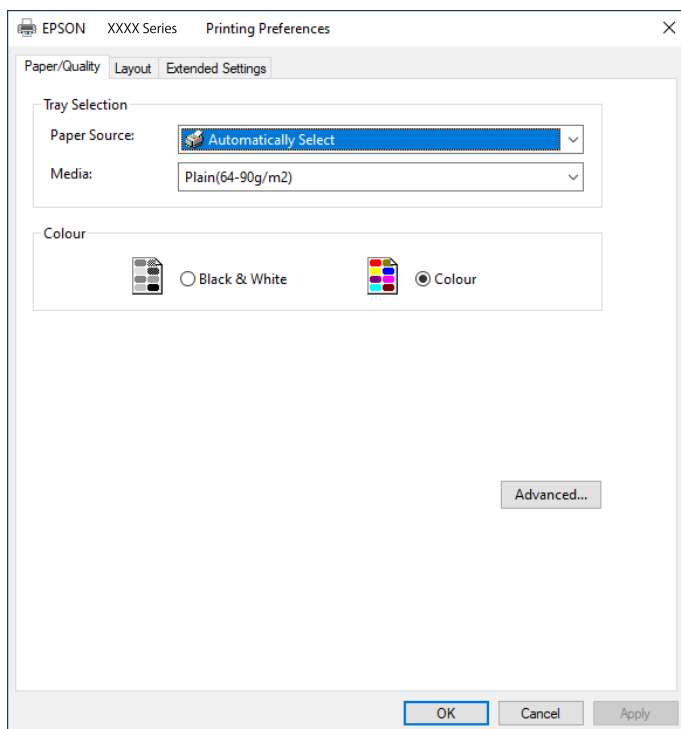

5. Jei reikia, pakeiskite nustatymus.
Daugiau informacijos apie spausdintuvo tvarkyklės ieškokite meniu parinktyse.
6. Spustelėkite **Gerai**, norėdami uždaryti spausdintuvo tvarkyklės išsamią informaciją.
7. Spustelėkite **Spausdinti**.

Susijusi informacija

- ➔ „Galimas popierius ir talpa” puslapyje 381
- ➔ „Popieriaus įdėjimas” puslapyje 146
- ➔ „Popieriaus rūšių sąrašas” puslapyje 148
- ➔ „Popieriaus / kokybės skirtukas” puslapyje 187
- ➔ „Skirtukas Išdėstymas” puslapyje 187

„PostScript“ spausdintuvo tvarkyklės meniu parinktys

Atidarykite spausdinimo langą programoje, pasirinkite spausdintuvą, tada atidarykite spausdintuvo tvarkyklės langą.

Pastaba:

Meniu gali skirtis, priklausomai nuo pasirinktos parinktės.

Popieriaus / kokybės skirtukas

Dėklo pasirinkimas:

Pasirinkite popieriaus šaltinį ir laikmeną.

Popieriaus šaltinis:

Pasirinkite popieriaus šaltinį, iš kurio turi būti tiekiamas popierius.

Pasirinkite **Pasirinkti automatiškai**, norėdami automatiškai pasirinkti popieriaus šaltinį, pasirinktą spausdintuvo **Popieriaus nuostata**.

Laikmena:

Pasirinkite spausdinamo popieriaus rūšį. Pasirinkus **Nenurodyta** spausdinama iš to popieriaus šaltinio, kuriam spausdintuvo nuostatų srityje nustatytas vienas iš toliau nurodytų popieriaus tipų.

Paprastas popierius, Recycled, Aukštos kokybės paprastas popierius

Tačiau popierius negali būti tiekiamas iš to popieriaus šaltinio, kuris spausdintuvo parinkties srityje **Auto. pasirinkimo param.** nustatytas kaip išjungtas.

Spalvot.:

Pasirinkite spausdinimo užduoties spalvą.

Skirtukas Išdėstymas

Padėtis:

Pasirinkite norimą spausdinimo orientaciją.

Spausdinti ant abiejų pusių:

Leidžia atlikti dvipusį spausdinimą.

Puslapių tvarka:

Pasirinktie spausdinti nuo viršutinio arba paskutinio puslapio. Jei pasirinksite **Nuo pabaigos link pradžios**, puslapiai po spausdinimo sukraunami teisinga tvarka, remiantis puslapių numeriais.

Puslapio formatas:

Puslapių lape:

Puslapių viename lape išdėstymas:

Leidžia nurodyti puslapio išdėstymą, spausdinant kelis puslapius viename lape.

Lankstinukas:

Lankstinuko susegimas:

Pasirinkite lankstinuko susegimo padėtį.

Nubrėžti paraštes:

Pasirinkite, jei norite spausdinti kiekvieno puslapio paraštės liniją, spausdindami kelis puslapius viename lape arba kurdami lankstinuką.

Skirtukas *Extended Settings*

Job Settings:

Jei spausdintuvo naudojimą apribojo administratorius, spausdinti galima užregistravus paskyrą spausdintuvo tvarkyklėje. Dėl naudotojo paskyros susisiekite su administratoriumi.

Save Access Control settings:

Leidžia įvesti naudotojo vardą ir slaptažodį.

User Name:

Įveskite naudotojo vardą.

Password:

Įveskite slaptažodį.

Reserve Job Settings:

Pasirinkite spausdintuvo atmintyje saugomų spausdinimo užduočių nustatymus.

Confidential Job:

Pasirinkite **Confidential Job** ir įveskite slaptažodį. Spausdintuvas nespausdins, kol spausdintuvo valdymo skydelyje neįvesite slaptažodžio.

Password:

Įveskite konfidencialios užduoties slaptažodį.

User Name:

Įveskite naudotojo vardą.

Job Name:

Įveskite užduoties pavadinimą.

Išplėstinės parinktys

Popierius / išvestis:

Pasirinkite popieriaus formatą ir kopijų skaičių.

Popier. dydis:

Pasirinkite norimą naudoti popieriaus formatą.

Kopijų skaičius:

Nustatykite spausdintinų kopijų skaičių.

Grafika:

Nustatykite toliau pateiktus meniu elementus.

Spausdinimo kokybė:

Pasirinkite norimą spausdinimo kokybę.

Vaizdo spalvų valdymas:

Pasirinkite ICM būdą arba tikslą.

Mastelio keitimas:

Leidžia sumažinti arba padidinti dokumentą.

„TrueType“ šriftas:

Nustato pakaitinį šriftą į „TrueType Font“.

Dokumento parinktys:

Išplėstinės spausdinimo funkcijos:

Leidžia pasirinkti išsamius spausdinimo funkcijų nustatymus.

„PostScript“ parinktys:

Leidžia pasirinkti papildomus nustatymus.

Spausdintuvo ypatybės:

Nustatykite toliau pateiktus meniu elementus.

Color Mode:

Pasirinkite, ar spausdinti spalvotai, ar viena spalva.

Press Simulation:

Kad spausdinant būtų atkurama ofsetinės spaudos CMYK rašalo spalva, galite pasirinkti CMYK rašalo spalvą.

Ink Save Mode:

Taupomas rašalas mažinant spausdinimo tankį.

Rotate by 180°:

Duomenys prieš spausdinant pasukami 180 laipsnių.

Spausdinimas iš kompiuterio Mac OS

Spausdinimas naudojant paprastas nuostatas



Pastaba:

Veiksmai ir ekranai gali skirtis priklausomai nuo programos. Išsamios informacijos ieškokite programos žinyne.

1. Į spausdintuvą įdėkite popieriaus.
[„Popieriaus įdėjimas“ puslapyje 150](#)
2. Atidarykite norimą spausdinti failą.
3. Meniu **Failai** pasirinkite **Spausdinti** arba kitą komandą, kad būtų atidarytas spausdinimo dialogo langas.
Jei reikia, spustelėkite **Rodyti informaciją** arba ▼, kad būtų išplėstas spausdinimo langas.
4. Pasirinkite naudojamą spausdintuvą.
5. Išskleidžiamajame meniu pasirinkite **Spausdinimo nustatymai**.

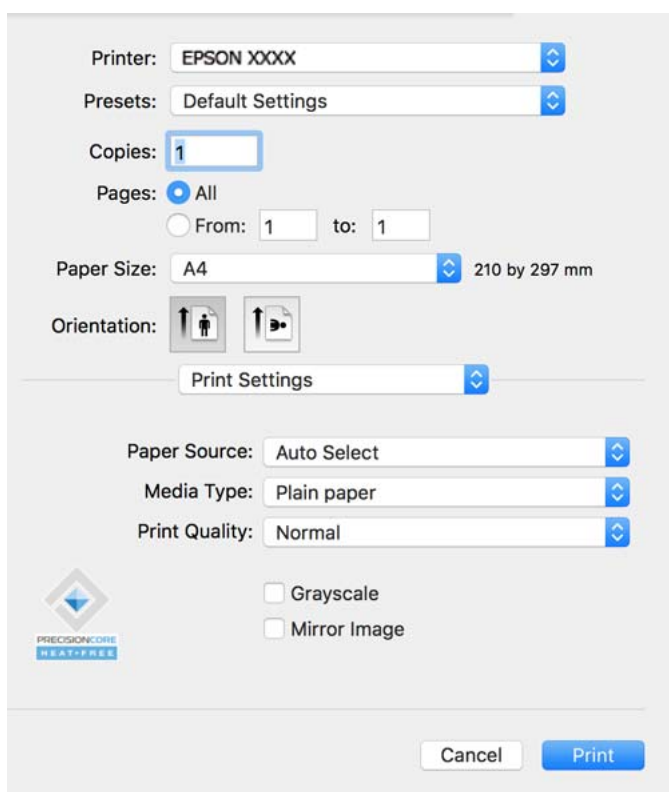

Pastaba:

Jei meniu **Spausdinimo nustatymai** nerodomas macOS Catalina (10.15) ar naujesnėje versijoje, macOS High Sierra (10.13), macOS Sierra (10.12), OS X El Capitan (10.11), OS X Yosemite (10.10), OS X Mavericks (10.9), „Epson“ spausdintuvo tvarkyklė nebuvo tinkamai įdiegta. Įjunkite iš toliau pateikto meniu.

Pasirinkite **Sistemos nuostatos**, kurią rasite Apple meniu > **Spausdintuvai ir skaitytuvai** (arba **Spausdinti ir nuskaityti, Spausdinti ir siųsti faksogramą**), pašalinkite spausdintuvą, tuomet vėl jį pridėkite. Kaip pridėti spausdintuvą, žr. toliau.

[„Originalaus „Epson“ spausdintuvo pridėjimas \(tik Mac OS\)“ puslapyje 291](#)

macOS Mojave (10.14) negali pasiekti **Spausdinimo nustatymai** „Apple“ sukurtose programose, pavyzdžiui, „TextEdit“.

6. Jei reikia, pakeiskite nustatymus.
Daugiau informacijos apie spausdintuvo tvarkykles ieškokite meniu parinktyse.

7. Spustelėkite **Spausdinti**.

Pastaba:

Jei spausdinimą norite atšaukti, kompiuterio srityje **Prijungti** spustelėkite spausdintuvo piktogramą. Pasirinkite

užduotį, kurią norite atšaukti, tada spustelėkite , esantį šalia eigos skaitiklio. Tačiau, jei spausdinimo užduotis jau išsiųsta į spausdintuvą, iš kompiuterio jos atšaukti negalėsite. Tokiu atveju spausdinimo užduotį atšaukite naudodami spausdintuvo valdymo skydelį.

Susijusi informacija

- ➔ „Galimas popierius ir talpa” puslapyje 381
- ➔ „Popieriaus rūšių sąrašas” puslapyje 148
- ➔ „Spausdinimo nustatymai meniu parinktys” puslapyje 192

Spausdintuvo tvarkyklės meniu parinktys

Atidarykite spausdinimo langą programoje, pasirinkite spausdintuvą, tada pasiekite spausdintuvo tvarkyklės langą.

Pastaba:

Meniu gali skirtis, priklausomai nuo pasirinktos parinktys.

Išdėstymo meniu parinktys

Puslapių viename lape:

Pasirinkite puslapių kiekį, kurie bus atspausdinti viename lape.

Išdėstymo kryptis:

Nurodykite lapų spausdinimo tvarką.

Paraštės:

Atspausdina paraštes aplink lapus.

Atvirkštinė lapo orientacija:

Lapai prieš spausdinant pasukami 180 laipsnių. Pasirinkite šį elementą spausdindami apie tokio popieriaus, kaip vokai, kurie dedami į spausdintuvą fiksuota kryptimi.

Apversti horizontaliai:

Spausdina vaizdą atvirkščiai, veidrodiniu būdu.

Spalvų derinimo meniu parinktys

ColorSync / EPSON Color Controls:

Pasirinkite spalvų reguliavimo būdą. Šios parinktys reguliuoja spalvas tarp spausdintuvo ir kompiuterio ekrano, siekiant sumažinti spalvų skirtumą.

Popieriaus naudojimo meniu parinktys

Sulyginti puslapius:

Spausdina tam tikra tvarka sulygintus kelis dokumentus ir suskirsto į rinkinius.

Spausdinami puslapiai:

Pasirinkite spausdinti tik nelyginius arba lyginius puslapius.

Puslapių tvarka:

Pasirinktie spausdinti nuo viršutinio arba paskutinio puslapio.

Pritaikyti mastelį popieriaus formatui:

Spausdina pritaikant įdėto popieriaus formatui.

Paskirties popieriaus formatas:

Pasirinkite popieriaus, ant kurio spausdinsite, formatą.

Tik sumažinti:

Pasirinkite šią parinktį, jei norite sumažinti formatą tik tuo atveju, jei spausdinimo duomenys yra per dideli į spausdintuvą įdėto popieriaus dydžiui.

Viršelio puslapio meniu parinktys

Priklausomai nuo OS versijos, šis meniu gali būti nepateikiamas.

Spausdinti viršelio puslapį:

Pasirinkite, ar norite spausdinti viršelio puslapį. Jei norite pridėti galinį viršelį, pasirinkite **Po dokumento**.

Viršelio puslapio tipas:

Pasirinkite viršelio puslapio turinį.

Spausdinimo nustatymai meniu parinktys

Paper Source:

Pasirinkite popieriaus šaltinį, iš kurio turi būti tiekiamas popierius. Norėdami spausdintuvo spausdinimo nuostatose automatiškai pasirinkti popieriaus šaltinį, pasirinkite **Automat. pasirinkimas**.

Laikmenos tipas:

Pasirinkite spausdinamo popieriaus rūšį. Pasirinkus **Automatinis pasirinkimas (paprastas popierius)** spausdinama iš to popieriaus šaltinio, kuriam spausdintuvo nuostatų srityje nustatytas vienas iš toliau nurodytų popieriaus tipų.

paprastas popierius, Preprinted, Letterhead, Spalvot., Recycled, Aukštos kokybės paprastas popierius

Tačiau popierius negali būti tiekiamas iš to popieriaus šaltinio, kuris spausdintuvo parinktės srityje **Auto. pasirinkimo param.** nustatytas kaip išjungtas.

Spausdinimo kokybė:

Pasirinkite norimą spausdinimo kokybę. Parinktys skiriasi priklausomai nuo popieriaus tipo.

Pilki tonai:

Kai norite spausdinti nespaltvotai arba naudodami pilkus atspalvius, pasirinkite nuostatą.

Mirror Image:

Spausdina vaizdą atvirkščiai, veidrodiniu būdu.

Color Options menu parinktys

Rankinės nuostatos:

Spalvos reguliuojamos rankiniu būdu. Ties **Sudėtingesnės nuostatos** galite pasirinkti išsamius nustatymus.

PhotoEnhance:

Gaunami ryškesni vaizdai ir gyvesnės spalvos, nes originalaus vaizdo duomenų kontrastas, sodrumas ir ryškumas yra nustatomi automatiškai.

Off (No Color Adjustment):

Spausdinti niekaip nepagerinant ir nereguliuojant spalvų.

Two-sided Printing Settings menu parinktys

Two-sided Printing:

Spausdina abiejose popieriaus pusėse.

Išankstinių spausdinimo nuostatų pridėjimas lengvam spausdinimui

Sukūrę ir spausdintuvo tvarkyklėje išsaugoję išankstinius dažnai naudojamus spausdinimo nustatymus, galite lengvai spausdinti iš sąrašo pasirinkdami išankstinę nustatymą.

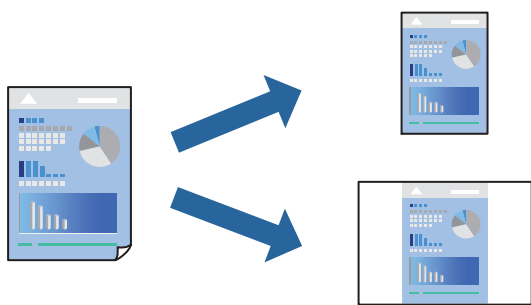

1. Nustatykite kiekvieną elementą, pavyzdžiui, **Spausdinimo nustatymai** ir **Išdėstymas (Popier. dydis, Laikmenos tipas** ir t. t.).
2. Spustelėkite **Išankstinės nuostatos** ir išsaugokite dabartinius nustatymus kaip išankstinę nuostatą.
3. Paspauskite **OK**.

Pastaba:

Norėdami pašalinti pridėtą išankstinę nustatymą, spustelėkite **Išankstinės nuostatos** > **Rodyti išankstines parinktis**, tada sąrašė pasirinkite norimą pašalinti pavadinimą ir jį pašalinkite.

4. Spustelėkite **Spausdinti**.

Kitą kartą, kai norėsite spausdinti naudodami tas pačias nuostatas, pasirinkite registruotą nuostatos pavadinimą iš **Išankstinės nuostatos**.

Susijusi informacija

- ➔ „Popieriaus įdėjimas” puslapyje 146
- ➔ „Spausdinimas naudojant paprastas nuostatas” puslapyje 189

Spausdinimas ant abiejų pusių

Galite spausdinti ant abiejų popieriaus pusių.

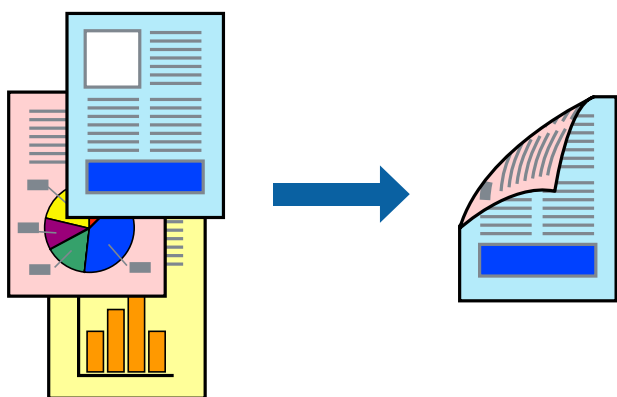

Pastaba:

- Jei nenaudojate dvipusiam spausdinimui tinkančio popieriaus, gali suprastėti spausdinimo kokybė, o popierius įstrigti.
„Popierius dvipusiam spausdinimui” puslapyje 387
- Atsižvelgiant į popierių ir duomenis, rašalas gali prasisunkti į kitą popieriaus pusę.

1. Išskleidžiamajame meniu pasirinkite **Two-sided Printing Settings**.
2. Pasirinkite įrišimo nustatymus ties **Two-sided Printing**.
3. Jei reikia, nustatykite kitus elementus.
4. Spustelėkite **Spausdinti**.

Susijusi informacija

- ➔ „Galimas popierius ir talpa” puslapyje 381
- ➔ „Popieriaus įdėjimas” puslapyje 146
- ➔ „Spausdinimas naudojant paprastas nuostatas” puslapyje 189

Kelių puslapių spausdinimas ant vieno lapo

Ant vieno popieriaus lapo galima išspausdinti kelių puslapių duomenis.

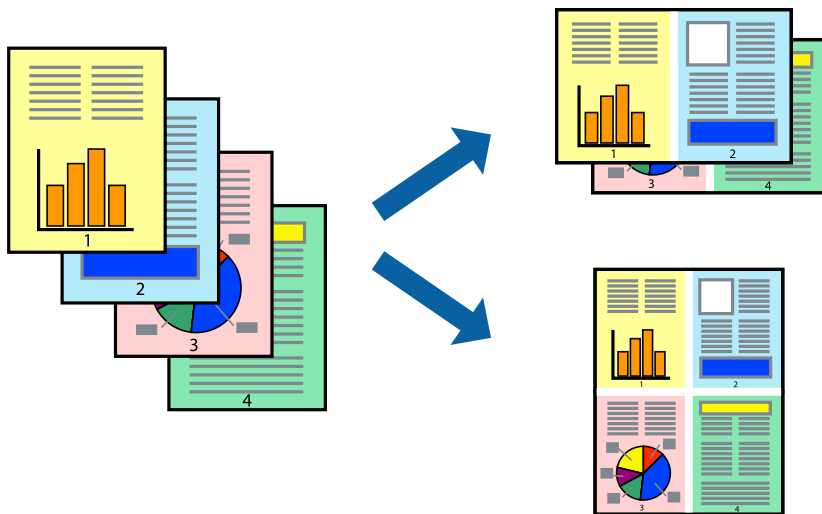

1. Išskylančiajame meniu pasirinkite **Išdėstymas**.
2. Dalyje **Puslapių skaičius lape** nustatykite puslapių skaičių, taip pat **Išdėstymo kryptis** (puslapių tvarka) ir **Kraštinė** nustatymus.

[„Išdėstymo meniu parinktys” puslapyje 191](#)

3. Jei reikia, nustatykite kitus elementus.
4. Spustelėkite **Spausdinti**.

Susijusi informacija

- ➔ [„Popieriaus įdėjimas” puslapyje 146](#)
- ➔ [„Spausdinimas naudojant paprastas nuostatas” puslapyje 189](#)

Spausdinimas pagal popieriaus formatą

Nustatydami paskirties popieriaus formatą, pasirinkite į spausdintuvą įdėto popieriaus formatą.



1. Nustatydami **Popier. dydis** nustatymą pasirinkite naudojant programą nustatytą popieriaus formatą.
2. Išskylančiame meniu pasirinkite **Popieriaus tvarkymas**.
3. Pasirinkite **Pritaikyti mastelį popieriaus formatui**.
4. Nustatydami **Paskirties popieriaus formatą**, pasirinkite į spausdintuvą įdėto popieriaus formatą.
5. Jei reikia, nustatykite kitus elementus.
6. Spustelėkite **Spausdinti**.

Susijusi informacija

- ➔ „Popieriaus įdėjimas” puslapyje 146
- ➔ „Spausdinimas naudojant paprastas nuostatas” puslapyje 189

Sumažinto arba padidinto dokumento spausdinimas esant bet kokiam didinimui

Pasirinkdami konkretų procentą galite atitinkamai sumažinti arba padidinti dokumentą.



Pastaba:

Veiksmai skiriasi priklausomai nuo programos. Išsamios informacijos ieškokite programėlės žinyne.

1. Atlikite vieną iš šių veiksmų.
 - Programos meniu **Failas** pasirinkite **Spausdinti**. Spustelėkite **Puslapio sąranka**, tada dalyje **Taikyti formatą** pasirinkite savo spausdintuvą. Dalyje **Popieriaus formatas** pasirinkite norimų spausdinti duomenų dydį, įveskite procentą dalyje **Mastelis**, tada spustelėkite **Gerai**.
 - Programos meniu **Failas** pasirinkite **Puslapio sąranka**. Dalyje **Taikyti formatą** pasirinkite savo spausdintuvą. Dalyje **Popieriaus formatas** pasirinkite norimų spausdinti duomenų dydį, įveskite procentą dalyje **Mastelis**, tada spustelėkite **Gerai**. Meniu **Failas** pasirinkite **Spausdinti**.
2. Dalyje **Spausdintuvas** pasirinkite savo spausdintuvą.
3. Jei reikia, nustatykite kitus elementus.

4. Spustelėkite **Spausdinti**.

Susijusi informacija

- ➔ „Popieriaus įdėjimas“ puslapyje 146
- ➔ „Spausdinimas naudojant paprastas nuostatas“ puslapyje 189

Spausdinimo spalvų nustatymas

Galite nustatyti spausdinimo užduotyje naudojamą spalvą. Šie pakoregavimai nėra taikomi originaliems duomenims.

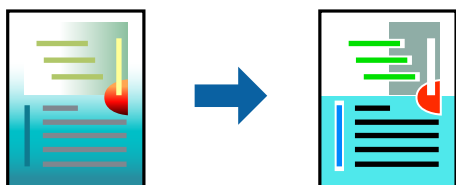

Naudojant **PhotoEnhance**, gaunami ryškesni vaizdai ir ryškesnės spalvos, kadangi originalaus vaizdo duomenų kontrastas, sodrumas ir ryškumas yra nustatomi automatiškai.

Pastaba:

*Pasirinkus režimą **PhotoEnhance**, spalvos koreguojamos pagal objekto vietą. Todėl, jei sumažinus, padidinus, apkirpus arba pasukus vaizdą objekto vieta pasikeitė, ant spaudinio galima pastebėti netikėtų spalvos pokyčių. Jei vaizdas yra nesufokusuotas, tonas gali atrodyti nenatūraliai. Jei pasikeitė spalvos arba jos atrodo netikroviškai, spausdinkite pasirinkę ne **PhotoEnhance**, o kitą režimą.*

1. Išskylančiame meniu pasirinkite **Spalvų atitikimo**, tada pasirinkite **EPSON Color Controls**.
2. Išskylančiame meniu pasirinkite **Color Options**, paskui — vieną iš galimų parinkčių.
3. Paspauskite rodyklę šalia **Sudėtingesnės nuostatos** ir pasirinkite atitinkamas nuostatas.
4. Jei reikia, nustatykite kitus elementus.
5. Spustelėkite **Spausdinti**.

Susijusi informacija

- ➔ „Popieriaus įdėjimas“ puslapyje 146
- ➔ „Spausdinimas naudojant paprastas nuostatas“ puslapyje 189

Spausdinimas iš „PostScript“ spausdintuvo tvarkyklės, naudojant Mac OS

„PostScript“ spausdintuvo tvarkyklė yra tvarkyklė, siunčianti spausdintuvui spausdinimo komandas, naudodama „PostScript“ puslapio aprašo kalbą.

1. Atidarykite norimą spausdinti failą.
Jei dar neįdėjote, įdėkite į spausdintuvą popieriaus.

2. Meniu **Failas** pasirinkite **Spausdinti** arba **Spausdinimo nustatymas**.

Jei reikia, spustelėkite **Rodyti informaciją** arba ▼, kad būtų išplėstas spausdinimo langas.

3. Pasirinkite naudojamą spausdintuvą.

4. Išskleidžiamame meniu pasirinkite **Spausdinimo ypatybės**.

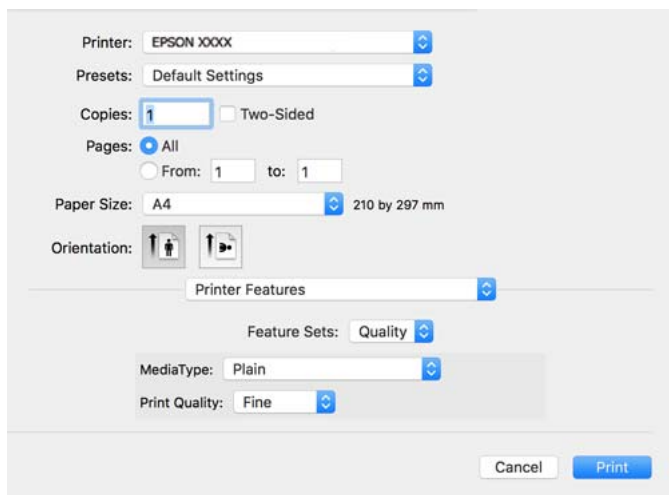

5. Jei reikia, pakeiskite nustatymus.

Daugiau informacijos apie spausdintuvo tvarkyklės ieškokite meniu parinktyse.

6. Spustelėkite **Spausdinti**.

Susijusi informacija

- ➔ „Galimas popierius ir talpa” puslapyje 381
- ➔ „Popieriaus įdėjimas” puslapyje 146
- ➔ „Popieriaus rūšių sąrašas” puslapyje 148
- ➔ „Spausdintuvo ypatybių meniu parinktys” puslapyje 200

„PostScript“ spausdintuvo tvarkyklės meniu parinktys

Atidarykite spausdinimo langą programoje, pasirinkite spausdintuvą, tada atidarykite spausdintuvo tvarkyklės langą.

Pastaba:

Meniu gali skirtis, priklausomai nuo pasirinktos parinktys.

Išdėstymo meniu parinktys

Puslapių viename lape:

Pasirinkite puslapių kiekį, kurie bus atspausdinti viename lape.

Išdėstymo kryptis:

Nurodykite lapų spausdinimo tvarką.

Paraštės:

Atspausdina paraštes aplink lapus.

Dvipusis:

Leidžia atlikti dvipusį spausdinimą.

Atvirkštinė lapo orientacija:

Lapai prieš spausdinant pasukami 180 laipsnių.

Apversti horizontaliai:

Spausdina vaizdą atvirkščiai, veidrodiniu būdu.

Spalvų derinimo meniu parinktys

ColorSync / spausdintuve:

Pasirinkite spalvų reguliavimo būdą. Šios parinktys reguliuoja spalvas tarp spausdintuvo ir kompiuterio ekrano, siekiant sumažinti spalvų skirtumą.

Popieriaus naudojimo meniu parinktys

Sulyginti puslapius:

Spausdina tam tikra tvarka sulygintus kelis dokumentus ir suskirsto į rinkinius.

Spausdinami puslapiai:

Pasirinkite spausdinti tik nelyginius arba lyginius puslapius.

Puslapių tvarka:

Pasirinkite spausdinti nuo viršutinio arba paskutinio puslapio.

Pritaikyti mastelį popieriaus formatui:

Spausdina pritaikant įdėto popieriaus formatui.

Paskirties popieriaus formatas:

Pasirinkite popieriaus, ant kurio spausdinsite, formatą.

Tik sumažinti:

Pasirinkite mažindami dokumento formatą.

Popieriaus tiekimo meniu parinktys

Pasirinkite popieriaus šaltinį, iš kurio turi būti tiekiamas popierius.

Visi puslapiai iš:

Pasirinkus **Pasirinkti automatiškai**, automatiškai pasirenkamas popieriaus šaltinis, atitinkantis spausdintuvo **Popieriaus nuostata**.

Pirmas puslapis iš / likę iš:

Taip pat galite pasirinkti popieriaus šaltinį puslapiui.

Viršelio puslapio meniu parinktys

Priklausomai nuo OS versijos, šis meniu gali būti nepateikiamas.

Spausdinti viršelio puslapį:

Pasirinkite, ar norite spausdinti viršelio puslapį. Jei norite pridėti galinį viršelį, pasirinkite **Po dokumento**.

Viršelio puslapio tipas:

Pasirinkite viršelio puslapio turinį.

Užduoties nuostatų meniu parinktys

Konfidenciali užduotis:

Leidžia įvesti spausdinimo užduoties slaptažodį.

Naudotojo vardas:

Įveskite naudotojo vardą.

Užduoties pavadinimas:

Įveskite užduoties pavadinimą.

Slaptažodis:

Įveskite slaptažodį.

Spausdintuvo ypatybių meniu parinktys

Ypatybių rinkiniai:

Quality:

MediaType:

Pasirinkite spausdinamo popieriaus rūšį. Pasirinkus **Nenurodyta** spausdinama iš to popieriaus šaltinio, kuriam spausdintuvo nuostatų srityje nustatytas vienas iš toliau nurodytų popieriaus tipų.

Paprastas popierius, Recycled, Aukštos kokybės paprastas popierius

Tačiau popierius negali būti tiekiamas iš to popieriaus šaltinio, kuris spausdintuvo parinkties srityje **Auto. pasirinkimo param.** nustatytas kaip išjungtas.

Print Quality:

Pasirinkite norimą spausdinimo kokybę.

Spalvot.:

Color Mode:

Pasirinkite, ar spausdinti spalvotai, ar viena spalva.

Press Simulation:

Kad spausdinant būtų atkurama ofsetinės spaudos CMYK rašalo spalva, galite pasirinkti CMYK rašalo spalvą.

Kiti:

Ink Save Mode:

Taupomas rašalas mažinant spausdinimo tankį.

Dokumentų spausdinimas iš mobiliųjų įrenginių

Galite spausdinti dokumentus iš mobiliojo įrenginio.

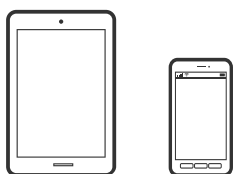

Spausdinimas naudojant „Epson Smart Panel“

Epson Smart Panel — tai programa, leidžianti lengvai atlikti spausdintuvo operacijas, įskaitant spausdinimą, kopijavimą ar nuskaitymą iš mobiliojo įrenginio. Galite prijungti spausdintuvą ir mobilių įrenginį per belaidį tinklą, patikrinti rašalo lygius ir spausdintuvo būseną, o įvykus klaidai — ieškoti sprendimų. Taip pat galite lengvai kopijuoti, užregistravę mėgstamą kopiją.



Naudodami toliau pateiktą URL arba QR kodą, įdiekite „Epson Smart Panel“.

<https://support.epson.net/smpdl/>



Paleiskite Epson Smart Panel, tada pradžios ekrane pasirinkite spausdinimo meniu.

Dokumentų spausdinimas naudojant AirPrint

Naudojant AirPrint galima belaidžiu būdu iškart išspausdinti iš „iPhone“, „iPad“, „iPod touch“ ir „Mac“ įrenginių, nediegiant tvarkyklių ir nesisiunčiant programinės įrangos.



Pastaba:

Jei savo spausdintuvo valdymo skyde išjungsite popieriaus konfigūravimo pranešimus, negalėsite naudotis AirPrint. Jei reikia, kad įjungtumėte pranešimus, žiūrėkite toliau esančią nuorodą.

1. Nustatykite spausdintuvą belaidžiam spausdinimui. Žiūrėkite toliau esančią nuorodą.
<https://epson.sn>
2. Prijunkite „Apple“ įrenginį sujunkite su tuo pačiu belaidžio ryšio tinklu, kurį naudoja jūsų spausdintuvas.
3. Iš savo įrenginio spausdinkite į spausdintuvą.

Pastaba:

Daugiau informacijos rasite „Apple“ tinklalapio puslapyje AirPrint.

Susijusi informacija

➔ „Negalima spausdinti, nors ryšys užmegztas (iOS)“ puslapyje 313

Spausdinimas naudojant „Epson“ spausdinimo įgalinimo įrankį

Galite belaidžiu būdu spausdinti dokumentus, el. laiškus, nuotraukas ir tinklalapius tiesiai iš Android telefono arba planšetinio kompiuterio („Android v 7.0“ arba naujesnė). Keliais paspaudimais „Android“ įrenginys atras „Epson“ spausdintuvą, prijungtą prie to paties bevielio tinklo.

„Epson“ spausdinimo įgalinimo įrankio ieškokite įdiekite iš „Google Play“.

Eikite į **Nustatymai** „Android“ įrenginyje, pasirinkite **Spausdinimas**, tada įgalinkite „Epson“ spausdinimo įgalinimo įrankį. Android programoje, pvz. Chrome, palieskite meniu piktogramą ir spausdinkite tai, kas rodoma ekrane.

Pastaba:

*Jei nematote spausdintuvo, palieskite **Visi spausdintuvai** ir pasirinkite savo spausdintuvą.*

Spausdinimas naudojant „Mopria Print Service“

Naudojant Mopria Print Service galima tiesiogiai belaidžiu būdu spausdinti iš Android išmaniųjų telefonų arba planšetinių kompiuterių.

Įdiekite Mopria Print Service apsilankę Google Play parduotuvėje.



Norėdami sužinoti daugiau, apsilankykite „Mopria“ interneto svetainėje adresu <https://mopria.org>.

Spausdinimas ant vokų

Spausdinimas ant vokų iš kompiuterio (Windows)

1. Į spausdintuvą įdėkite vokų.
[„Vokų įdėjimas“ puslapyje 150](#)
2. Atidarykite norimą spausdinti failą.
3. Atidarykite spausdintuvo tvarkyklės langą.
4. Pasirinkite voko dydį parinktyje **Dokumento dydis**, esančioje skirtuke **Pagrindinis**, tuomet pasirinkite **Vokas**, esantį **Popier. tipas**.
5. Jei reikia, skirtukuose **Pagrindinis** ir **Daugiau pasirinkčių** nustatykite kitus elementus ir spustelėkite **Gerai**.
6. Spustelėkite **Spausdinti**.

Spausdinimas ant vokų iš kompiuterio (Mac OS)

1. Į spausdintuvą įdėkite vokų.
[„Vokų įdėjimas“ puslapyje 150](#)
2. Atidarykite norimą spausdinti failą.
3. Meniu **Failai** pasirinkite **Spausdinti** arba kitą komandą, kad būtų atidarytas spausdinimo dialogo langas.
4. Pasirinkite formatą kaip **Popier. dydis** nuostatą.
5. Išskleidžiamajame meniu pasirinkite **Spausdinimo nustatymai**.
6. Pasirinkite **Vokas** kaip **Laikmenos tipas** nuostatą.
7. Jei reikia, nustatykite kitus elementus.
8. Spustelėkite **Spausdinti**.

Duomenų spausdinimas iš atminties įrenginio

JPEG failų spausdinimas iš atminties įrenginio

Galite spausdinti JPEG failus iš atminties įrenginio, prijungto prie spausdintuvo.

1. Prijunkite atminties įrenginį prie išorinio spausdintuvo USB prievado.
[„Išorinio USB įrenginio įdėjimas” puslapyje 157](#)
2. Pradžios ekrane pasirinkite **Atminties prietaisas**.
3. Pasirinkite **JPEG**.
4. Pasirinkite failą, tada tęskite atidarydami kitą ekraną.
5. Nustatykite kiekvieną elementą **Pagrindinis** ir **Daugiau pasirinkčių**, kaip reikia, tada bakstelėkite .

Susijusi informacija

- ➔ [„Meniu parinktyms spausdinant iš atminties įrenginio” puslapyje 205](#)

PDF failų spausdinimas iš atminties įrenginio

Galite spausdinti PDF failus iš atminties įrenginio, prijungto prie spausdintuvo.

Pastaba:

Kai kurių tipų ir formatų popieriaus negalima naudoti PDF failams spausdinti.

1. Prijunkite atminties įrenginį prie išorinio spausdintuvo USB prievado.
[„Išorinio USB įrenginio įdėjimas” puslapyje 157](#)
2. Pradžios ekrane pasirinkite **Atminties prietaisas**.
3. Pasirinkite **PDF**.
4. Pasirinkite failą.
5. Pasirinkite **Pagrind. nuostatos** ir **Išplėstinės** elementus, jei reikia.
6. Palieskite .

TIFF failų spausdinimas iš atminties įrenginio

Galite spausdinti TIFF failus iš atminties įrenginio, prijungto prie spausdintuvo.

1. Prijunkite atminties įrenginį prie išorinio spausdintuvo USB prievado.
[„Išorinio USB įrenginio įdėjimas” puslapyje 157](#)
2. Pradžios ekrane pasirinkite **Atminties prietaisas**.
3. Pasirinkite **TIFF**.
4. Pasirinkite failą.
5. Nustatykite kiekvieną elementą **Pagrindinis** ir **Daugiau pasirinkčių**, kaip reikia, tada bakstelėkite .

Susijusi informacija

➔ „TIFF:” puslapyje 206

Meniu parinktys spausdinant iš atminties įrenginio

JPEG:



Rodymo tvarka:

nustatykite failų tvarkymo, pasirinkimo ir pasirinkimo pašalinimo parametrus.

Didėjimo tvarka:

failai rodomi didėjančia tvarka.

Mažėjimo tvarka:

failai rodomi mažėjančia tvarka.

Pasirinkti visus vaizdus:

pasirinkite visus ekrane esančius vaizdus.

Atšaukti vaizdo pasirinkimą:

atšaukite visų ekrane esančių vaizdų pasirinkimą.

Pasirinkti grupę:

pasirinkite vaizdus bendrai kiekvienai grupei. Jei atmintyje yra daugiau nei 999 vaizdai, jie automatiškai sugrupuojami pagal datą.

Pagrind. nuostatos

Pop. Nustatymai:

Nurodykite popieriaus, ant kurio norite spausdinti, šaltinio parametrus.

Spalvų rež.:

Pasirinkite spalvos parametras, ar įprastai spausdinti **Nespalvota**, arba **Spalvota**.

Išplėstinės

Išdėstymas:

Pasirinkite JPEG failų išdėstymą. **1 viename** skirta vienam failui viename puslapyje spausdinti. **20 viename** skirta 20-čiai failų viename puslapyje spausdinti. **Rodyklė** skirta indeksuotam spausdinimui su informacija.

Pritaikyti rėmeliui:

Pasirinkite **Ijungti**, norėdami automatiškai apkarpyti vaizdą, kad jis tilptų pasirinktame spausdinimo išdėstyme. Jei vaizdo duomenų ir popieriaus dydžio proporcijos nesutampa, vaizdas automatiškai padidinamas arba sumažinamas, kad jo trumpoji pusė

atitiktų popieriaus trumpąją pusę. Ilgoji vaizdo pusė apkarpoma, jei išlenda už ilgosios popieriaus pusės. Ši funkcija gali neveikti spausdinant panoramines nuotraukas.

Kokybė:

Pasirinkite **Geriausia** aukštesnės kokybės spausdinimui, tačiau spausdinimo greitis gali būti mažesnis.

Data:

Pasirinkite nuotraukos padarymo arba išsaugojimo datos formatą. Esant kai kuriems išdėstymams data nebus spausdinama.

Taisyti nuotrauką:

Pasirinkite šį režimą, norėdami automatiškai pagerinti nuotraukos ryškumą, kontrastą ir sodrumą. Norėdami išjungti automatinį pagerinimą, pasirinkite **Tobulinimas išjungtas**.

Taisyti raud. akių ef.:

Pasirinkite **Ijungti**, norėdami automatiškai ištaisyti raudonų akių efektą nuotraukose. Originalus failas nekoreguojamas — koreguojami tik spaudiniai. Atsižvelgiant į nuotraukos rūšį, gali būti pakoreguotos ne tik raudonų akių efekto, bet ir kitos sritys.

PDF



Pakeičia failų tvarką.

Pagrind. nuostatos

Pop. Nustatymai:

Nurodykite popieriaus, ant kurio norite spausdinti, šaltinio parametrus.

Spalvų rež.:

Pasirinkite spalvos parametą, ar įprastai spausdinti **Nespalvota**, arba **Spalvota**.

Išplėstinės

Dvipusis:

Pasirinkite **Ijungti**, norėdami spausdinti PDF failus, naudojant dvipusį spausdinimą.

Spausdinimo tvarka:

Pasirinkite kelių puslapių failų spausdinimo tvarką.

TIFF:



Pakeičia failų tvarką.

Pagrind. nuostatos

Pop. Nustatymai:

Nurodykite popieriaus, ant kurio norite spausdinti, šaltinio parametrus.

Spalvų rež.:

Pasirinkite spalvos parametras, ar įprastai spausdinti **Nespalvota**, arba **Spalvota**.

Išplėstinės

Išdėstymas:

Pasirinkite, kaip išdėstyti Multi-TIFF failą. **1 viename** spausdina vieną puslapį ant vieno lapo. **20 viename** spausdina 20 puslapių ant vieno lapo. **Rodyklė** skirta indeksuotam spausdinimui su informacija.

Pritaikyti rėmeliui:

Pasirinkite **Ijungti**, norėdami automatiškai apkarpyti vaizdą, kad jis tilptų pasirinktame spausdinimo išdėstyme. Jei vaizdo duomenų ir popieriaus dydžio proporcijos nesutampa, vaizdas automatiškai padidinamas arba sumažinamas, kad jo trumpoji pusė atitiktų popieriaus trumpąją pusę. Ilgoji vaizdo pusė apkarpomoma, jei išlenda už ilgosios popieriaus pusės. Ši funkcija gali neveikti spausdinant panoramines nuotraukas.

Kokybė:

Pasirinkite **Geriausia** aukštesnės kokybės spausdinimui, tačiau spausdinimo greitis gali būti mažesnis.

Spausdinimo tvarka:

Pasirinkite kelių puslapių failų spausdinimo tvarką.

Data:

Pasirinkite nuotraukos padarymo arba išsaugojimo datos formatą. Esant kai kuriems išdėstymams data nebus spausdinama.

Tinklalo puslapių spausdinimas

Žiniatinklio puslapių spausdinimas iš mobiliųjų įrenginių

Naudodami toliau pateiktą URL arba QR kodą, įdiekite „Epson Smart Panel“.

<https://support.epson.net/smpdl/>



Savo žiniatinklio naršyklėje atidarykite tinklalapio puslapį, kurį norite atspausdinti. Interneto naršyklės programėlės meniu spustelėkite **Bendrinti**, pasirinkite **Smart Panel** ir pradėkite spausdinti.

Spausdinimas naudojant debesies paslaugą

Naudojant internete pasiekiamą „Epson Connect“ tarnybą, galima bet kada ir beveik bet kur spausdinti iš išmaniojo telefono, planšetės arba nešiojamojo kompiuterio. Norėdami naudotis šia paslauga, „Epson Connect“ užregistruokite naują naudotoją ir spausdintuvą.

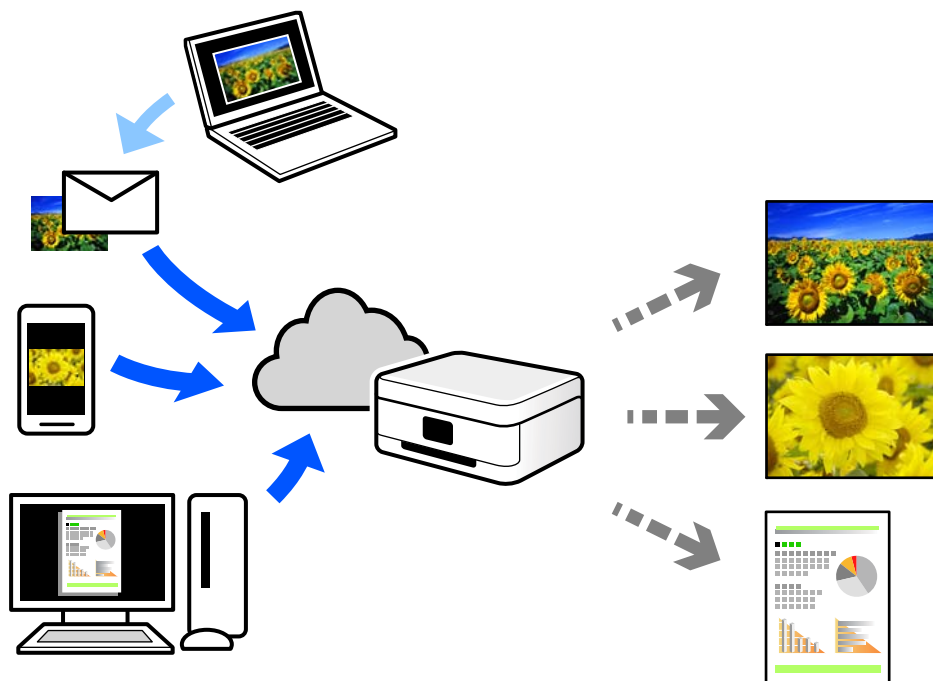

Internetu pasiekiamos toliau pateikiamos funkcijos.

Email Print

Siųsdami el. laiškus su priedais, tokiais kaip dokumentai ar vaizdai, į el. pašto adresą, kuris priskirtas spausdintuvui, galite spausdinti šiuo el. laiškus ir priedus nuotoliniu būdu iš, pavyzdžiui, namų ar ofiso spausdintuvo.

Epson Smart Panel

Ši iOS ir Android skirta programa suteikia galimybę spausdinti ar nuskaityti iš išmaniojo telefono arba planšetinio kompiuterio. Dokumentus, vaizdus ir svetaines galite spausdinti nusiuntę juos tiesiogiai į spausdintuvą, kuris prijungtas prie to paties belaidžio LAN.

Remote Print Driver

Tai nuotolinio spausdinimo tvarkyklės („Remote Print Driver“) bendroji tvarkyklė. Spausdindami nuotoliniu būdu, spausdintuvą galite keisti įprastame programos lange.

Informacijos, kaip nustatyti arba atspausdinti, ieškokite Epson Connect žiniatinklio portale.

<https://www.epsonconnect.com/>

<http://www.epsonconnect.eu> (tik Europoje)

Pertraukimas ir spausdinimas

Galite pertraukti dabartinę spausdinimo užduotį ir vykdyti kitą gautą užduotį.

Pastaba:

Tačiau naujos užduoties negalite pristabdyti, naudojant kompiuterį.

1. Kol spausdinama, spausdintuvo valdymo skydelyje paspauskite mygtuką .
Spausdinimas pertraukiamas, o spausdintuvas persijungia į pertraukimo režimą.
2. Pradžios ekrane pasirinkite **Job/Status**.
3. Pasirinkite skirtuką **Užduotis**, tada norimą pertraukti užduotį iš sąrašo **Ijungta**.
4. Pasirinkite **Išsamiau**, norėdami atverti užduoties informaciją.
5. Rodomame ekrane pasirinkite **Pertraukti**.
Vykdoma pasirinkta spausdinimo užduotis.

Norėdami iš naujo pradėti pristabdytą užduotį, dar kartą paspauskite mygtuką  ir išjunkite pertraukimo režimą. Be to, kai pertraukus spausdinimo užduotį tam tikrą laiką neatliekama jokių veiksmų, spausdintuvas išjungia pertraukimo režimą.

Kopijavimas

Galimi kopijavimo būdai.	211
Kopijavimo meniu parinktys.	217

Galimi kopijavimo būdai

Originalus dėkite ant skaitytuvo stiklo arba ADF ir pagrindiniame ekrane pasirinkite meniu **Kopijuoti**.

Originalų kopijavimas

Galima kopijuoti spalvotus arba vienspalvius fiksuoto arba pasirinktinio dydžio originalus.

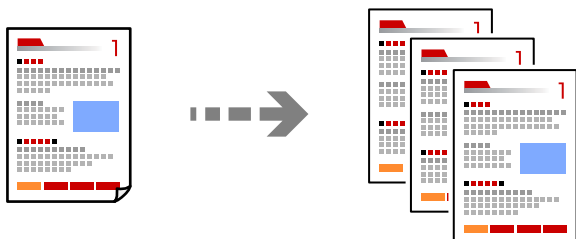

1. Į spausdintuvą įdėkite popieriaus.
„Popieriaus įdėjimas” puslapyje 150
2. Įdėkite originalus.
„Originalų dėjimas” puslapyje 153
3. Pradžios ekrane pasirinkite **Kopijuoti**.
4. Pasirinkite skirtuką **Pagrind. nuostatos**, tada pasirinkite **Nespalvota** arba **Spalvota**.

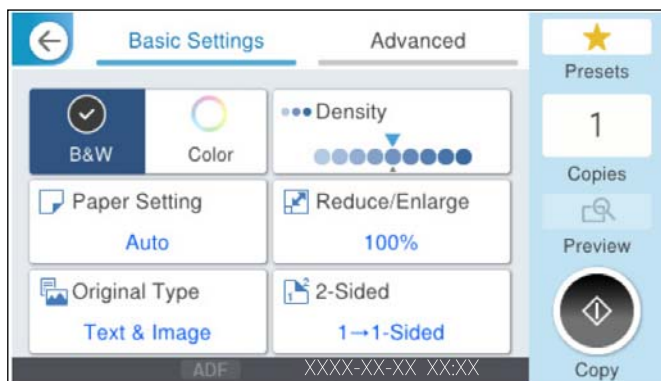

5. Palieskite .

Kopijavimas ant abiejų pusių

Kopijuokite kelis originalus ant abiejų popieriaus pusių.



1. Padėkite visus originalus priekine puse į viršų į ADF.



Svarbu:

Jei norite kopijuoti ADF netinkamus originalus, naudokite skaitytuvo stiklą.

„ADF netinkami originalai” puslapyje 154

Pastaba:

Originalus galima dėti ir ant skaitytuvo stiklo.

„Originalų dėjimas” puslapyje 153

2. Pradžios ekrane pasirinkite **Kopijuoti**.
3. Pasirinkite skirtuką **Pagrind. nuostatos**, pasirinkite **Dvipusis**, o tada pasirinkite reikalingą dvipusio spausdinimo meniu parinktį.
4. Nurodykite kitus nustatymus, pvz., originalo padėtį ir susegimo vietą.
5. Palieskite .

Kopijavimas didinant arba mažinant

Jūs galite nukopijuoti originalus naudodami nurodytą didinimą.

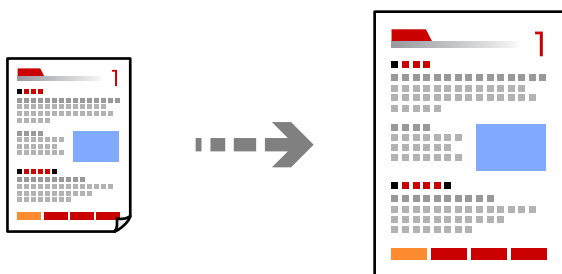

1. Įdėkite originalus.
„Originalų dėjimas” puslapyje 153
2. Pradžios ekrane pasirinkite **Kopijuoti**.
3. Pasirinkite skirtuką **Pagrind. nuostatos**, tada pasirinkite **Sumažint/padid..**

4. Nurodykite didinimo arba mažinimo kiekį.

5. Palieskite .

Kelių puslapių originalų kopijavimas ant vieno lapo

Ant vieno lapo galima nukopijuoti kelis originalus.

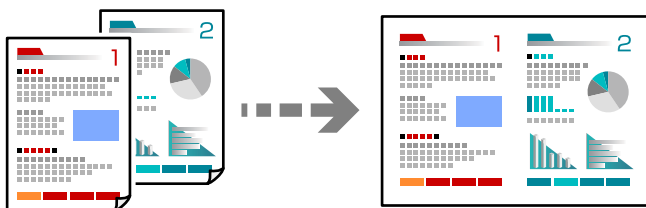

1. Padėkite visus originalus priekine puse į viršų į ADF.

Padėkite juos paveikslėlyje parodyta kryptimi.

Skaitymo kryptis

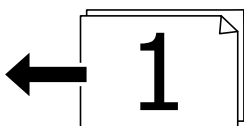
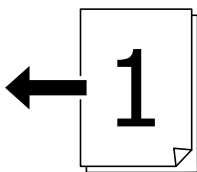

Kairioji kryptis

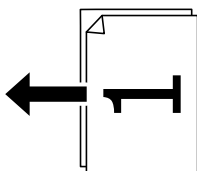
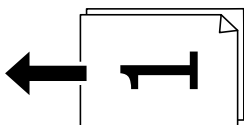

Svarbu:

Jei norite kopijuoti ADF netinkamus originalus, naudokite skaitytuvo stiklą.

„ADF netinkami originalai” puslapyje 154

Pastaba:

Originalus galima dėti ir ant skaitytuvo stiklo.

„Originalų dėjimas“ puslapyje 153

2. Pradžios ekrane pasirinkite **Kopijuoti**.
3. Pasirinkite skirtuką **Išplėstinės**, pasirinkite **Keli puslapiai**, tada pasirinkite **2 viename** arba **4 viename**.
4. Nurodykite išdėstymo tvarką ir originalo padėtį.
5. Palieskite .

Puslapių tvarkos kopijavimas

Kai kuriate kelias daugiapuslapio dokumento kopijas, galite tiekti po vieną kopiją pagal puslapių tvarką.

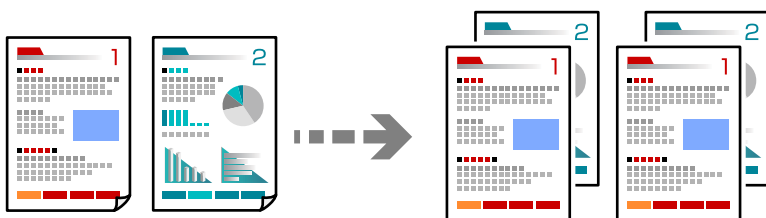

1. Įdėkite originalus.
„Originalų dėjimas“ puslapyje 153
2. Pradžios ekrane pasirinkite **Kopijuoti**.
3. Pasirinkite skirtuką **Išplėstinės**, tada pasirinkite **Užbaigimas > Sulyginti (psl. tvarka)**.
4. Palieskite .

Originalų kopijavimas be šešėlių ar skylių

Galite kopijuoti originalus be šešėlių ar išmuštų skylių arba reguliuoti vaizdo kokybę.

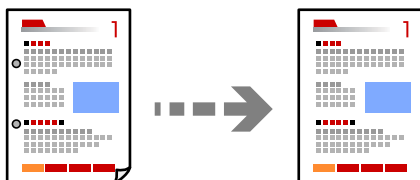



1. Įdėkite originalus.
„Originalų dėjimas“ puslapyje 153
2. Pradžios ekrane pasirinkite **Kopijuoti**.

3. Pasirinkite skirtuką **Išplėstinės**, tada įjunkite **Pašalinti šešėlį** ar **Pašalinti skyles** arba koreguokite vaizdo kokybę naudodami **Vaizdo kokybę**.
4. Palieskite .

ID kortelės priekinės ir galinės dalies kopijavimas ant vienos popieriaus pusės

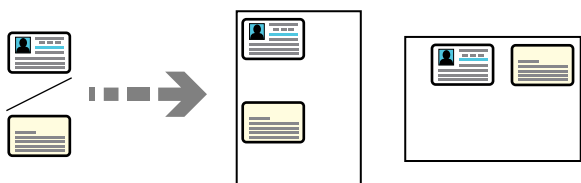
Nuskaitomos abi ID kortelės pusės ir nukopijuojamos ant vienos popieriaus pusės.



1. Įdėkite originalus.
[„Originalų dėjimas“ puslapyje 153](#)
 2. Pradžios ekrane pasirinkite **Kopijuoti**.
 3. Pasirinkite skirtuką **Išplėstinės**, pasirinkite **Identifikavimo kort. kopija**, tada įjunkite nustatymą.
 4. Nurodykite **Padėtis (originalo)**.
 5. Palieskite .
- Pagal instrukcijas ekrane uždėkite kitą originalios kortelės pusę.

Dviejų vienas priešais kitą esančių puslapių kopijavimas ant atskirų popieriaus lapų

Nukopijuoja du knygos ar pan. puslapius ant atskirų popieriaus lapų.

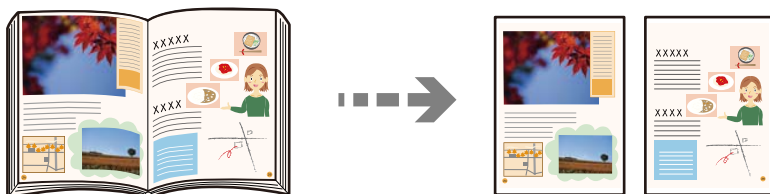



1. Padėkite originalą ant spausdintuvo stiklo.
[„Originalų dėjimas“ puslapyje 153](#)
2. Pradžios ekrane pasirinkite **Kopijuoti**.
3. Pasirinkite skirtuką **Išplėstinės**, pasirinkite **Knyga** → **2psl.**, tada įjunkite nustatymą.
4. Nurodykite **Nuskaitymo tvarka**.

5. Palieskite .

Aiškus brūkšinių kodų kopijavimas

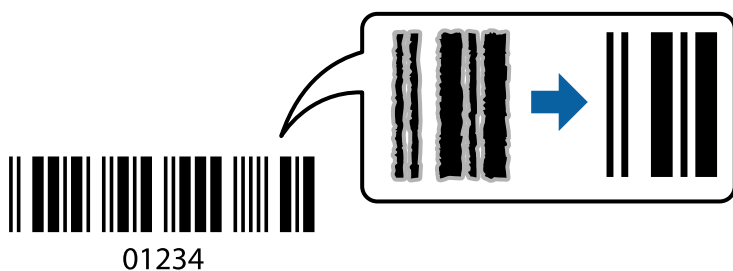
Galite aiškiai nukopijuoti brūkšninį kodą, kad būtų lengva jį nuskaityti. Įjunkite šią funkciją tik jei atspausdinto brūkšninio kodo nepavyksta nuskaityti.



1. Įdėkite originalus.
[„Originalų dėjimas” puslapyje 153](#)
2. Pradžios ekrane pasirinkite **Kopijuoti**.
3. Pasirinkite skirtuką **Pagrind. nuostatos**, tada pasirinkite **Originalus tipas > Brūkšninis kodas**.
4. Palieskite .

Vokų kopijavimas

Galite kopijuoti vokus.

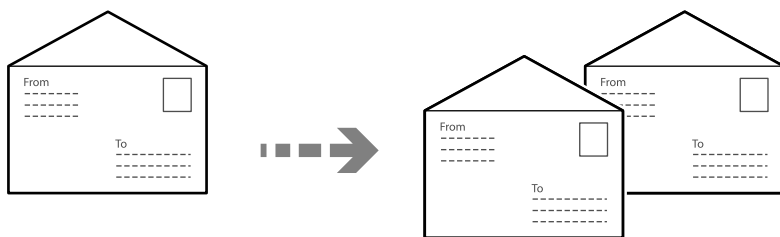

Įsitikinkite, kad vokai nukreipti tinkama kryptimi.

- Popieriaus įdėjimas

Žr. susijusią informaciją.

[„Vokų įdėjimas” puslapyje 150](#)

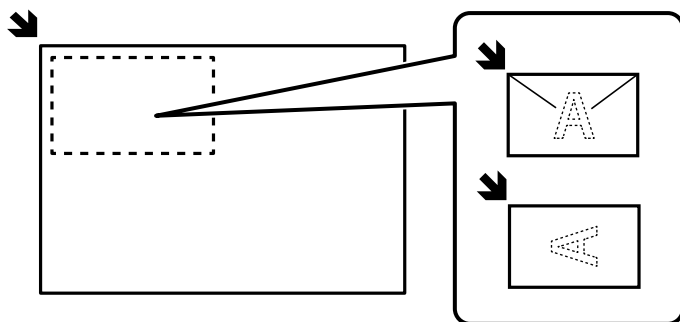

Originalų įdėjimas

Padėkite originalą ant spausdintuvo stiklo. Jei dedate voką, nukreipkite jį taip, kaip parodyta iliustracijoje.



Pertraukimas ir kopijavimas

Galite nutraukti esamą spausdinimo užduotį ir atlikti kopijavimo operacijas.

1. Spausdami spausdintuvo valdymo skydelyje paspauskite mygtuką .
Spausdinimas nutraukiamas ir spausdintuvas pereina į pertraukimo režimą.
2. Įdėkite originalus.
[„Originalų dėjimas“ puslapyje 153](#)
3. Pradžios ekrane pasirinkite **Kopijuoti**.
4. Jei reikia, pakeiskite **Pagrind. nuostatos** ir **Išplėstinės** nustatymus.
5. Palieskite .

Norėdami iš naujo pradėti sustabdytą darbą, dar kartą paspauskite mygtuką , kad išeitumėte iš pertraukimo režimo. Be to, kai nutraukus spausdinimo užduotį tam tikrą laiką neatliekamos jokios operacijos, spausdintuvas išeina iš pertraukimo režimo.

Kopijavimo meniu parinktys

Pagrindinės kopijavimo meniu parinktys

Pastaba:

Šios funkcijos gali būti neprieinamos priklausomai nuo pasirinktų parametru.

Spalvų rež.:

Pasirinkite spalvotą arba vienspalvį kopijavimą.

Nespalvota

Nukopijuoja originalą nespalvotai (vienspalvis).

Spalvota

Nukopijuoja originalą spalvotai.

Tankis:

Jei kopijuojama per blankiai, padidinkite tankio lygį. Kai rašalas tepa popierių, sumažinkite tankio lygį.

Pop. Nustatymai:

Pasirinkite norimą naudoti popieriaus šaltinį. Kai pasirinkta **Aut.**, automatiškai tiekiamas tinkamas formatas, priklausomai nuo automatiškai aptikto originalo formato ir nurodyto didinimo santykio.

Sumažint/padid.:

Konfigūruojamas padidinimo lygis norint padidinti arba sumažinti. Palieskite reikšmę ir nurodykite didinimą, naudojamą originalo padidimui arba sumažinimui diapazone nuo 25 iki 400%.

Aut.

Automatiškai padidinkite arba sumažinkite originalo dydį pagal popieriaus dydį. Pavyzdžiui, jei nustatysite originalo dydį A6, o popieriaus dydį – A4, automatiškai bus nustatyta padidinimo vertė 200.

Kai originalas turi baltas paraštes, baltos paraštės nuo skaitytuvo stiklo kampinės žymos (↘) yra aptinkamos kaip nuskaitymo sritis, tačiau paraštės esančios kitoje pusėje gali būti pašalintos.

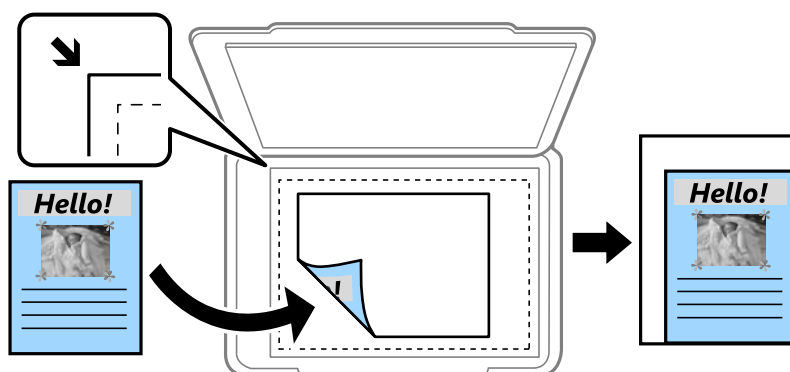

Sumažinti kad tilptų ant pop.

Nukopijuoja mažesnio dydžio nuskaitytą atvaizdą, nei Sumažint/padid. vertė, kad tilptų popieriuje. Jei Sumažint/padid. reikšmė didesnė už popieriaus dydį, duomenys gali būti spausdinami už popieriaus kraštų.

Faktinis dydis

Kopijuoja naudodamas 100 % didinimą.

A3→A4 ir kiti

Automatiškai padidina ar sumažina originalą, kad jis tilptų į konkretaus dydžio popieriaus lapą.

Originalus tipas:

Pasirinkite originalo rūšį. Kopijuojama optimalia kokybe, atitinkančia originalo tipą.

Dvipusis:

Pasirinkite dvipusį išdėstymą.

1>1-pusis

Viena originalaus dokumento pusė kopijuojama ant vienos popieriaus pusės.

2>Dvipusis

Abi dvipusio originalaus dokumento pusės kopijuojamos ant abiejų vieno popieriaus lapo pusių. Pasirinkite originalo padėtį, bei originalo ir popieriaus susegimo vietą.

1>Dvipusis

Du vienpusiai originalūs dokumentai kopijuojami ant abiejų vieno popieriaus lapo pusių. Pasirinkite originalo padėtį, bei popieriaus susegimo vietą.

2>Vienpusis

Abi dvipusio originalaus dokumento pusės kopijuojamos ant dviejų vienpusių popieriaus lapų. Pasirinkite originalo padėtį bei originalo susegimo vietą.

Išplėstinės kopijavimo meniu parinktys

Pastaba:

Šios funkcijos gali būti neprieinamos priklausomai nuo pasirinktų parametrų.

Keli puslapiai:

Pasirinkite išdėstymą.

Vienas puslapis

Nukopijuojami vienpusį originalų dokumentą į vieną popieriaus lapą.

2 viename

Nukopijuojami du vienpusiai originalūs dokumentai į vieną popieriaus lapą, išdėsčius juos po 2 puslapius lape. Pasirinkite originalo išdėstymo tvarką ir padėtį.

4 viename

Nukopijuojami keturi vienpusiai originalūs dokumentai į vieną popieriaus lapą, išdėsčius juos po 4 puslapius lape. Pasirinkite originalo išdėstymo tvarką ir padėtį.

Originalus dydis:

Pasirinkite originalo formatą. Pasirinkus **Automatinis aptikimas**, automatiškai nustatomas originalo dydis. Kopijuojant nestandartinio dydžio originalus, pasirinkite artimiausią originalui dydį.

Užbaigimas:

Pasirinkite, kaip išstumti kelių originalų kopijų popierių.

Grupuoti (vienodus psl.)

Nukopijuoja originalo lapus kaip grupę.

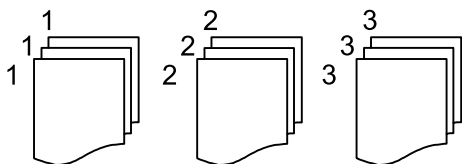

Sulyginti (psl. tvarka)

Nukopijuoja tam tikra tvarka sulygintus originalus ir suskirsto į rinkinius.

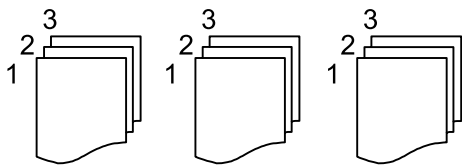

Įvairaus dydžio originalai:

Tuo pačiu metu į ADF galima dėti toliau nurodyto formato popierių. A3 ir A4; B4 ir B5. Naudojant trijų formatų derinį, originalai kopijos būna faktinio originalų dydžio. Padėkite originalus, sulygiuodami jų plotį, kaip parodyta toliau.

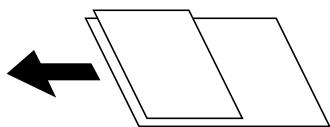

Padėtis (originalo):

Pasirinkite originalo padėtį.

Knyga → 2psl.:

Du atversti lankstinuko puslapiai nukopijuojami ant atskirų popieriaus lapų.

Pasirinkite kurį bukletų lapą nuskaityti.

Vaizdo kokybė:

Sureguliuokite atvaizdo parametrus.

Kontrastas

Sureguliuokite skirtumus tarp šviesių ir tamsių dalių.

Sotis

Sureguliuokite spalvų ryškumą.

Raudonos spalv. balansas, Žalios spalvos balansas, Mėlynos spalvos balansas

Sureguliuokite kiekvienos spalvos tankį.

Ryškumas

Sureguliuokite atvaizdo kontūrus.

Atspalvio reguliavimas

Sureguliuokite apipavidalinimo atspalvį. Palieskite „+“, kad atvaizdo atspalvis taptų šaltesniu (padidinamas žalios spalvos intensyvumas) arba palieskite „-“, kad atvaizdo atspalvis taptų šiltesnis (padidinamas raudonos spalvos intensyvumas).

Pašalinti foną

Sureguliuokite fono spalvos tankį. Palieskite „+“, kad taptų šviesesnis (balta) arba palieskite „-“, kad taptų tamsesnis (juoda).

Susegimo kraštas:

Pasirinkite originalo nustatymus, pvz., susegimo vietą, paraštes ir padėtį.

Sumažinti kad tilptų ant pop.:

Nukopijuoja mažesnio dydžio nuskaitytą atvaizdą, nei Sumažint/padid. vertė, kad tilptų popieriuje. Jei Sumažint/padid. reikšmė didesnė už popieriaus dydį, duomenys gali būti spausdinami už popieriaus kraštų.

Pašalinti šešėlj:

Pašalinami kopijose matomi originalo šešėliai.

Rėmelis

Pašalina šešėlius, kurie atsiranda aplink kopijas kopijuojant storą popierių.

Centras

Pašalina šešėlius, atsirandančius kopijų centre, kai kopijuojama brošiūra.

Pašalinti skylės:

Kopijuojat panaikinamos susegimo skylutės.

Identifikavimo kort. kopija:

Nuskaitomos abi ID kortelės pusės ir nukopijuojamos ant vienos popieriaus pusės.

Nuskaitymas

Galimi nuskaitymo būdai.	223
Menu parinktys nuskaitymui.	228

Galimi nuskaitymo būdai

Norėdami nuskaityti šiuo spausdintuvu, galite tai padaryti vienu iš toliau nurodytų būdų.

Originalų nuskaitymas į tinklo aplanką

Įrašykite nuskaitytą vaizdą į nurodytą aplanką tinkle.

Jums reikia iš anksto atlikti nustatymus. Išsamesnės informacijos apie nustatymų atlikimo darbo eigą ieškokite šioje nuorodoje.

[„Pasiruošimas Nuskaityti į tinklo aplanką / FTP funkcijai” puslapyje 114](#)

Pastaba:

Įsitikinkite, kad tiksliai nurodyti spausdintuvo nustatymai **Data/laikas** ir **Laiko skirtumas**. Atidarykite meniu, paspausdami **Nuostatos > Bendrosios nuostatos > Pagrind. nuostatos > Datos/laiko nustatymai**.

1. Įdėkite originalus.

[„Originalų dėjimas” puslapyje 153](#)

2. Valdymo skydelyje pasirinkite **Nuskaityti > Tinklo aplankas / FTP**.

3. Nurodykite paskirties vietą.

Norėdami pasirinkti iš dažniausiai naudojamų adresų: pasirinkite adresatą iš skirtuko **Paskirtis**.

Jei aplanko kelią norite įvesti tiesiogiai: pasirinkite **Klaviatūra**. Pasirinkite **Komunikacijos režimas**, lauke **Vieta (privaloma)**, įveskite aplanko kelią ir pasirinkite kitus aplanko nustatymus.

Pasirinkus **Naršyti** ieškoma aplanko kompiuteriuose, prijungtuose prie tinklo. Parinktį **Naršyti** galite naudoti, kai **Komunikacijos režimas** nustatytas į SMB.

Įveskite aplanko kelią toliau nurodytu formatu.

Naudojant SMB kaip ryšio režimą: \\pagrindinio kompiuterio vardas\aplangko vardas

Naudojant FTP kaip ryšio režimą: ftp://pagrindinio kompiuterio vardas/aplangko vardas

Naudojant FTPS kaip ryšio režimą: ftps://pagrindinio kompiuterio vardas/aplangko vardas

Naudojant „WebDAV“ (HTTPS) kaip ryšio režimą: https://pagrindinio kompiuterio vardas/aplangko vardas

Naudojant „WebDAV“ (HTTP) kaip ryšio režimą: http://pagrindinio kompiuterio vardas/aplangko vardas

Pasirinkti iš adresatų sąrašo: pasirinkite **Kontaktai**, tada pasirinkite kontaktą. Galite ieškoti kontakto kontaktų sąrašė. Įveskite paieškos raktinį žodį į langelį ekrano viršuje.

Pastaba:

Galite atspausdinti aplanko, kuriame išsaugomi dokumentai, istoriją, pasirinkdami .

4. Pasirinkite **Nuskait. nuostatos**, tada patikrinkite nustatymus, pvz., išsaugojimo formatą, ir, jei reikia, juos pakeiskite.

[„Meniu parinktys nuskaitymui” puslapyje 228](#)

Pastaba:

Pasirinkite , norėdami įrašyti parametrus kaip išankstinius.

5. Palieskite .

Originalų nuskaitymas į el. paštą

Per iš anksto sukonfigūruotą el. pašto serverį nuskaitytus vaizdo failus tiesiai iš spausdintuvo galima siųsti el. paštu.

Norint atlikti nuskaitymą, reikia iš anksto atlikti nustatymus. Išsamesnės informacijos apie nustatymų atlikimo darbo eigą ieškokite šioje nuorodoje.

[„Pasiruošimas Nuskaityti į el. paštą funkcijai” puslapyje 114](#)

Pastaba:

*Prieš nuskaitydami įsitikinkite, kad spausdintuvo **Data/laikas** ir **Laiko skirtumas** nustatymai yra teisingi. Atidarykite meniu, paspausdami **Nuostatos > Bendrosios nuostatos > Pagrind. nuostatos > Datos/laiko nustatymai**.*

1. Įdėkite originalus.

[„Originalų dėjimas” puslapyje 153](#)

2. Valdymo skydelyje pasirinkite **Nuskaityti > El. paštas**.

3. Nurodykite gavėją.

- Norėdami pasirinkti iš dažniausiai naudojamų adresų: pasirinkite adresatą iš skirtuko **Gavėjas**.
- Norėdami įvesti el. pašto adresą rankiniu būdu: pasirinkite **Klaviatūra**, tada įveskite el. pašto adresą.
- Pasirinkti iš adresatų sąrašo: pasirinkite **Kontaktai**, tada pasirinkite kontaktą. Galite ieškoti kontakto kontaktų sąrašė. Įveskite paieškos raktinį žodį į langelį ekrano viršuje.
- Pasirinkti iš istorijos sąrašo: pasirinkite **Istorija**, tada pasirinkite gavėją iš rodomo sąrašo.

Pastaba:

- Pasirinktų gavėjų skaičius rodomas ekrano dešinėje. El. laiškus galite išsiųsti net 10 atskirų adresų ir grupių. Jei prie gavėjų pridėtos grupės, iš viso galite pasirinkti iki 200 atskirų adresų, įskaitant grupėje esančius adresus.*
- Pasirinkite adreso langelį ekrano viršuje, norėdami pamatyti pasirinktų adresų sąrašą.*
- Pasirinkite  kad būtų rodoma arba spausdinama siuntimo istorija, arba norėdami pakeisti el. pašto serverio nustatymus.*

4. Pasirinkite **Nuskait. nuostatos**, tada patikrinkite nustatymus, pvz., išsaugojimo formatą, ir, jei reikia, juos pakeiskite.

[„Meniu parinktys nuskaitymui” puslapyje 228](#)

Pastaba:

Pasirinkite , norėdami įrašyti parametrus kaip išankstinius.

5. Palieskite .

Originalų nuskaitymas į kompiuterį

Nuskaitytą vaizdą galite įrašyti į kompiuterį, prijungtą prie tinklo.

Vaizdų išsaugojimo metodas užregistruojamas kaip *užduotis* programėlėje Document Capture Pro, įdiegtoje jūsų kompiuteryje. Galima iš anksto nustatyti užduotis, kurios leidžia jums įrašyti nuskaitytus vaizdus kompiuteryje. Be to, galite sukurti ir užregistruoti naujas užduotis naudodami programėlę Document Capture Pro, esančią jūsų kompiuteryje.

Pastaba:

Prieš nuskaitydami turite nustatyti tolesnius nustatymus.

Įdiekite savo kompiuteryje toliau nurodytas programėles.

Document Capture Pro

Epson Scan 2

Žr. toliau pateikus veiksmus ir patikrinkite įdiegtas programas.

Windows 11: spustelėkite paleisties mygtuką ir pasirinkite **All apps** > **Epson Software** aplanką > **Document Capture Pro**, tada **EPSON** aplanką > **Epson Scan 2**.

Windows 10: spustelėkite pradžios mygtuką ir pasirinkite **Epson Software** aplanką > **Document Capture Pro** ir **EPSON** aplanką > **Epson Scan 2**.

Windows 8.1/Windows 8: pagrindinio ieškos mygtuko lauke įveskite programos pavadinimą ir pasirinkite rodomą piktogramą.

Windows 7: spustelėkite pradžios mygtuką ir pasirinkite **Visos programos**. Tada pasirinkite **Epson Software** aplanką > **Document Capture Pro** ir **EPSON** aplanką > **Epson Scan 2**.

„Mac OS“: pasirinkite **Eiti** > **Programos** > **Epson Software**.

Prijunkite spausdintuvą ir kompiuterį prie tinklo.

Išsamesnės informacijos apie nustatymų atlikimo darbo eigą ieškokite šioje nuorodoje.

[„Pasiruošimas Nuskaityti į kompiuterį funkcijai“ puslapyje 115](#)

1. Įdėkite originalus.

[„Originalų dėjimas“ puslapyje 153](#)

2. Valdymo skydelyje pasirinkite **Nuskaityti** > **Kompiuteris**.

3. Pasirinkite **Pasirinkite Kompiuterį**, ir pasirinkite kompiuterį, kuriame įdiegta Document Capture Pro.

Pastaba:

Spausdintuvo valdymo skydelyje rodoma iki 110, kuriuose įdiegta programa Document Capture Pro.

4. Pasirinkite užduotį.

5. Pasirinkite sritį, kurioje rodomas užduoties turinys, tada peržiūrėkite išsamią užduoties informaciją.

6. Palieskite .

Document Capture Pro automatiškai paleidžia kompiuterį ir pradeda nuskaitymą.

Pastaba:

Išsamios informacijos, kaip naudoti funkcijas, pavyzdžiui, kurti ir registruoti naujas užduotis, ieškokite Document Capture Pro žinyne.

Nuskaitymą galima pradėti ne tik iš spausdintuvo, bet ir iš kompiuterio, naudojant Document Capture Pro. Išsamios informacijos žr. Document Capture Pro.

Originalų nuskaitymas į atminties įrenginį

1. Įdėkite originalus.

[„Originalų dėjimas“ puslapyje 153](#)

2. Įdėkite atminties įrenginį į spausdintuvą.

3. Valdymo skydelyje pasirinkite **Nuskaityti > Atminties įrenginys**.

4. Nustatykite nuskaitymo nuostatas.

[„Meniu parinktys nuskaitymui” puslapyje 228](#)

Pastaba:

Pasirinkite , norėdami įrašyti parametrus kaip išankstinius.

5. Palieskite .

Originalų nuskaitymas į debesį

Siųskite nuskaitytus vaizdus į paskirties vietas, užregistruotas *Epson Connect*.

Jums reikia iš anksto atlikti nustatymus. Išsamesnės informacijos apie nustatymų atlikimo darbo eigą ieškokite šioje nuorodoje.

[„Pasiruošimas Nuskaityti į debesį funkcijai” puslapyje 116](#)

1. Įdėkite originalus.

[„Originalų dėjimas” puslapyje 153](#)

2. Valdymo skydelyje pasirinkite **Nuskaityti > Debesis**.

3. Ekranu viršuje pasirinkite , tada pasirinktie paskirties vietą.

4. Nustatykite nuskaitymo nuostatas.

[„Meniu parinktys nuskaitymui” puslapyje 228](#)

Pastaba:

Pasirinkite , norėdami įrašyti parametrus kaip išankstinius.

5. Palieskite .

Nuskaitymas naudojant WSD

Nuskaitytą vaizdą galite įrašyti į kompiuterį, prijungtą prie spausdintuvo, bei naudodami WSD funkciją.

Pastaba:

Šią funkciją galima naudoti tik tada, jei kompiuteryje veikia Windows Vista arba naujesnė versija.

Jei naudojate Windows 7/Windows Vista, naudodami šią funkciją, turite kompiuterį nustatyti iš anksto.

[„WSD prievado nustatymas” puslapyje 227](#)

1. Įdėkite originalus.

[„Originalų dėjimas” puslapyje 153](#)

2. Valdymo skydelyje pasirinkite **Nuskaityti > WSD**.

3. Pasirinkite kompiuterį.

4. Palieskite .

WSD prievado nustatymas

Šiame skyriuje aprašoma, kaip nustatyti WSD prievadą operacinėse sistemose „Windows 7“.

Pastaba:

Naudojant „Windows 8“ arba naujesnę versiją, WSD prievadas nustatomas automatiškai.

Toliau pateikiamos sąlygos yra būtinos, kad nustatytumėte WSD prievadą.

Spausdintuvas ir kompiuteris turi būti prijungti prie tinklo.

Kompiuteryje turi būti įdiegta spausdintuvo tvarkyklė.

1. Spausdintuvas turi būti įjungtas.

2. Kompiuteryje paspauskite „Pradžią“ ir **Tinklas**.

3. Dešiniuoju pelės mygtuku paspauskite ant spausdintuvo ir **Diegti**.

Paspauskite **Tęsti**, kai atsiranda langas **Vartotojo abonento valdiklis**.

Paspauskite **Pašalinti** ir pradėkite iš naujo, jeigu atsiranda langas **Pašalinti**.

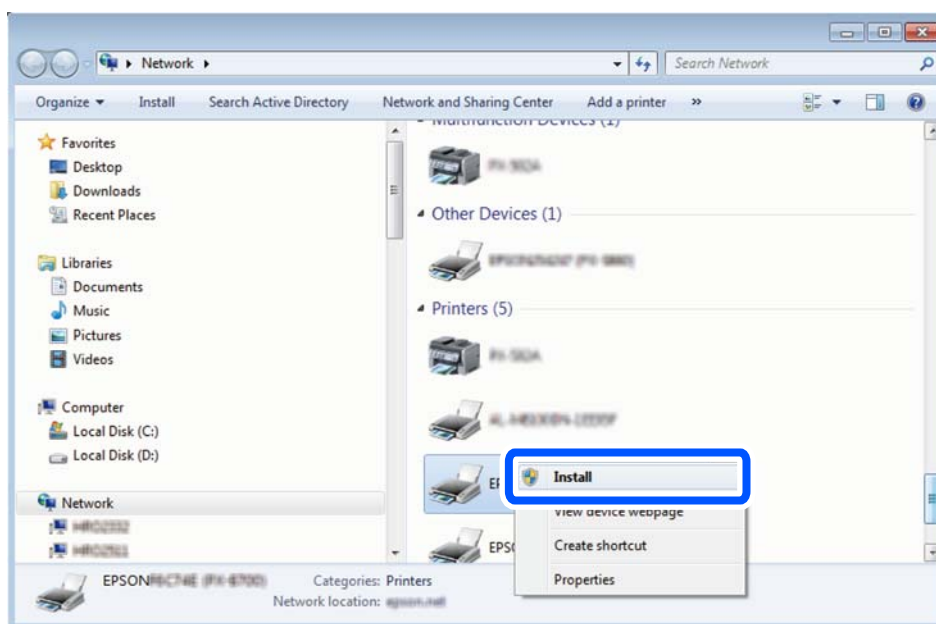

Pastaba:

Tinkle nustatytas spausdintuvo pavadinimas ir modelis (EPSON XXXXXX (XX-XXXX)) parodomi tinklo lange. Tinkle nustatytą spausdintuvo pavadinimą galite patikrinti spausdintuvo valdymo skyde arba išspausdindami tinklo būsenos lapą.

4. Paspauskite **Jūsų įrenginiai yra parengti naudoti**.

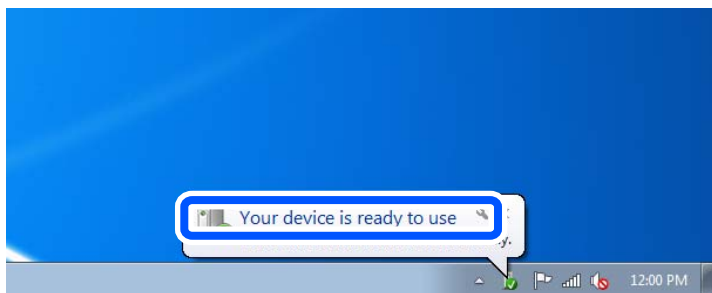

5. Patikrinkite žinutę ir paspauskite **Uždaryti**.

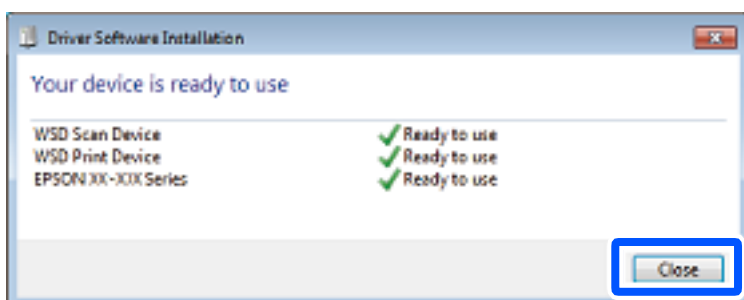

6. Atidarykite langą **Įrenginiai ir spausdintuvai**.

Windows 7

Paspauskite „Pradžią“ > **Valdymo skydelis** > **Aparatūra ir garsas** (arba **Aparatūra**) > **Įrenginiai ir spausdintuvai**.

7. Patikrinkite, ar tinkle rodoma piktograma su spausdintuvo pavadinimu.
Naudojant WSD prievadą, pasirinkite spausdintuvo pavadinimą.

Originalų nuskaitymas į išmanųjį įrenginį

Pastaba:

Prieš nuskaitydami savo išmaniajame įrenginyje įdėkite Epson Smart Panel.

1. Įdėkite originalus.
[„Originalų dėjimas“ puslapyje 153](#)
2. Išmaniajame įrenginyje paleiskite Epson Smart Panel.
3. Pradžios ekrane pasirinkite nuskaitymo meniu.
4. Atlikdami ekrane pateikiamus nurodymus nuskaitykite ir įrašykite vaizdus.

Meniu parinktys nuskaitymui

Kai kurie elementai gali būti nepasiekiami, atsižvelgiant į pasirinktą nuskaitymo būdą ar kitas nuostatas.

Spalvų rež.:

Pasirinkite, ar nuskaityti spalvotai, ar viena spalva.

Failo formatas:

Pasirinkite formatą, kuriuo reikia įrašyti nuskaitytą vaizdą.

Kai norite išsaugoti kaip PDF, PDF / A ar TIFF, pasirinkite arba išsaugoti visus originalus kaip vieną failą (kelių puslapių), ar išsaugoti kiekvieną originalą atskirai (vieno puslapio).

Suglaudavimo lygis:

Pasirinkite nuskaityto vaizdo glaudinimo kiekį.

PDF nuostatos:

Jei pasirinkote išsaugojimo formato parametrą PDF, naudokite šiuos PDF failų apsaugos parametrus.

Norėdami sukurti PDF failą, kurį atidarant būtinas slaptažodis, nustatykite Dokumento atidarymo slaptaž.. Norėdami sukurti PDF failą, kurį spausdinant arba redaguojant būtinas slaptažodis, nustatykite Teisių slaptažodis.

Skiriamoji geba:

Pasirinkite nuskaitymo skiriamąją gebą.

Dvipusis:

Nuskaitykite abi originalo puses.

Padėtis (originalo):

Pasirinkite originalo padėtį.

Surišimas (originalo):

Pasirinkite originalo susegimo kryptį.

Nusk. sr.:

Pasirinkite nuskaitymo sritį. Norėdami nuskaityti naudodami didžiausią skaitytuvo stiklo plotą, pasirinkite **Didž. sritis**.

Padėtis (originalo):

Pasirinkite originalo padėtį.

Originalus tipas

Pasirinkite originalo rūšį.

Padėtis (originalo):

Pasirinkite originalo padėtį.

Įvairaus dydžio originalai:

Tuo pačiu metu į ADT galima dėti toliau nurodyto formato popierių.

A3 ir A4

B4 ir B5

A4 ir A5

Naudojant trijų formatų derinį, nuskaityti originalai būna faktinio originalų dydžio. Padėkite originalus, sulygiuodami jų plotį, kaip parodyta toliau.

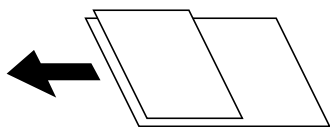

Tankis:

Pasirinkite nuskaityto vaizdo kontrastą.

Pašalinti šešėlj:

Pašalinkite nuskaitytame vaizde matomus originalo šešėlius.

Rėmelis:

Pašalinkite šešėlius originalo krašte.

Centras:

Pašalinti knygelės susegimo paraštės šešėlius.

Pašalinti skylės:

Pašalina nuskaitytame vaizde matomas skylutes. Galite nurodyti skylių trynimo sritį, įvesdami reikšmę į dešinėje esantį langelį.

Trinama padėtis:

Pasirinkite skylių pašalinimo padėtį.

Padėtis (originalo):

Pasirinkite originalo padėtį.

Tema:

Įveskite el. laiško temą raidiniais skaitmeniniais ženklais ir simboliais.

Maks. pridėto failo dydis:

Pasirinkite didžiausią prie el. laiško pridedamo failo dydį.

Failo pavadinimas:

Failo pavadinimo priešvardis:

Įveskite vaizdų pavadinimo prefiksą raidiniais skaitmeniniais ženklais ir simboliais.

Pridėti datą:

Pridėti datą prie failo pavadinimo.

Pridėti laiką:

Pridėti laiką prie failo pavadinimo.

Faksogramų siuntimas

Prieš naudojant fakso funkcijas.	232
Spausdintuvo fakso funkcijų apžvalga.	232
Faksogramų siuntimas naudojant spausdintuvą.	238
Faksogramų gavimas į spausdintuvą.	247
Meniu parinktys faksogramos siuntimui.	252
Fakso langelis meniu parinktys.	257
Fakso užduočių būsenų arba žurnalų tikrinimas.	264
Faksogramos siuntimas iš kompiuterio.	266
Faksogramų gavimas į kompiuterį.	271

Prieš naudojant fakso funkcijas

Norėdami patikrinti fakso nustatymus, galite atsispausdinti **Fakso nuostatų sąrašas**, pasirinkę **Faksas** >  (Daugiau) > **Fakso ataskaita** > **Fakso nuostatų sąrašas**. Jei organizacijoje yra spausdintuvų administratorius, kreipkitės į jį, kad patikrintų prijungimo ir nustatymų būseną ir sąlygas.

Prieš pradėdami naudoti fakso funkcijas, patikrinkite šiuos punktus.

- Spausdintuvas ir telefono linija, taip pat (jei naudojamas) telefono aparatas, prijungti tinkamai.
[„Spausdintuvo prijungimas prie telefono linijos” puslapyje 120](#)
- Parinkti pagrindiniai fakso parametrai (Fakso nuostatų vedlys).
[„Kontaktų registravimas” puslapyje 87](#)
[„Spausdintuvo parengimas faksogramoms siūsti ir gauti” puslapyje 123](#)
- Parinkti kiti reikalingi Fakso nuostatos.
[„El. pašto serverio registravimas” puslapyje 74](#)
[„Tinklo aplanko kūrimas” puslapyje 77](#)
[„Nuostatų konfigūravimas norint savo debesijos paslaugą naudoti kaip persiunčiamų faksogramų paskirties vietas” puslapyje 97](#)
[„Spausdintuvo fakso funkcijų nustatymas atsižvelgiant į naudojimą” puslapyje 125](#)

Taip pat žr.:

- Faksogramų siuntimo problemų sprendimas:
[„Nepavyksta išsiūsti arba priimti faksogramų” puslapyje 315](#)
[„Prasta siunčiamų faksogramų kokybė” puslapyje 342](#)
[„Bloga gautos faksogramos kokybė” puslapyje 344](#)
[„Negalima naudoti spausdintuvo kaip tikėtasi” puslapyje 371](#)
- Fakso funkcijų nustatymo meniu variantai:
[„Fakso nuostatos” puslapyje 415](#)

Spausdintuvo fakso funkcijų apžvalga

Funkcija: faksogramų siuntimas

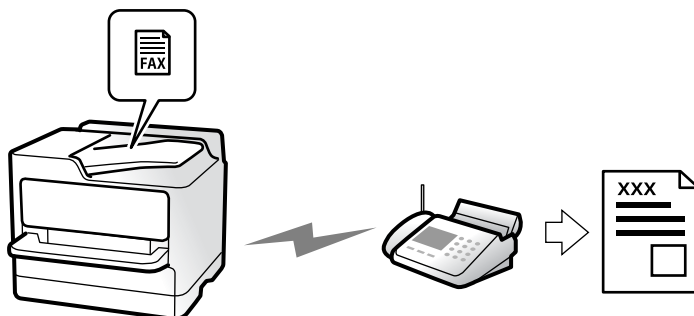

Siuntimo būdai

Automatinis siuntimas

Kai originalas nuskaitymas bakstelint **◇ (Siųsti)**, spausdintuvas surenka gavėjų numerius ir išsiunčia faksogramą.

[„Faksogramų siuntimas naudojant spausdintuvą” puslapyje 238](#)

Neautomatinis siuntimas

Kai patys patikrinate linijos ryšį paskambindami gavėjui, bakstelkite **◇ (Siųsti)**, kad tiesiogiai pradėtumėte siųsti faksogramą.

[„Faksogramų siuntimas rankiniu būdu, patvirtinus gavėjo būseną” puslapyje 241](#)

[„Faksogramų siuntimas numerį renkant iš išorinio telefono aparato” puslapyje 241](#)

Gavėjo paskyrimas siunčiant faksogramą

Gavėjus galima įvesti naudojantis **Klaviatūra, Kontaktai ir Naujesni**.

[„Gavėjas” puslapyje 252](#)

[„Kontaktų registravimas” puslapyje 87](#)

Nuskaitymo nuostatos siunčiant faksogramą

Siųsdami faksogramas galite pasirinkti tokius dalykus, kaip **Skiriamoji geba** arba **Originalo formatas (stikl.)**.

[„Nuskaitymo nuostatos:” puslapyje 253](#)

Faksogramos siuntimo nuostatos naudojimas siunčiant faksogramą

Galite naudoti **Faksogramos siuntimo nuostatos**, pvz., **Tiesioginis siuntimas** (stabiliai išsiųsti didelį dokumentą) arba **Atsarg. kopija**, kai įprastu būdu siųsti nepavyksta. Jei nustatote, kad siunčiant faksogramą būtų sukurta atsarginė išsiųstos faksogramos kopija, bet atsarginės kopijos kūrimas nepavyksta, spausdintuvas gali siųsti el. pašto pranešimą automatiškai, kai kuriama atsarginė kopija.

[„Faksogramos siuntimo nuostatos:” puslapyje 254](#)

[„Atsarg. kopijavimo klaidos ataskaita:” puslapyje 430](#)

[„El. pašto serverio registravimas” puslapyje 74](#)

Funkcija: faksogramų gavimas

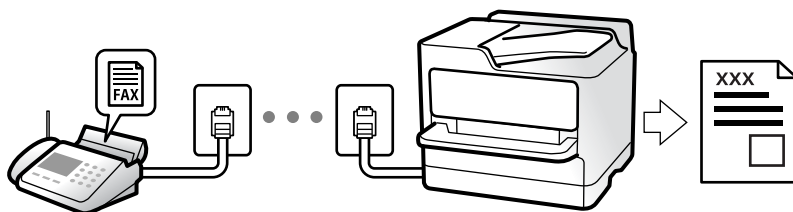

Priėmimo režimas nustatymas

Rankinis

Iš esmės skirta skambinimui telefonu, bet tinka naudoti ir faksogramų siuntimui
[„Režimo Rankinis naudojimas” puslapyje 247](#)

Aut.

- Tik faksogramų siuntimui (išorinis telefono įrenginys nereikalingas)
 - Iš esmės faksogramų siuntimui, kartais skambinimui telefonu
- [„Režimo Aut. naudojimas” puslapyje 248](#)

Faksogramų priėmimas naudojant prijungtą telefoną

Faksogramas galite priimti tik naudodamiesi išoriniu telefono įrenginiu.

[„Priimti nuotoliniu būdu.” puslapyje 417](#)

[„Nuostatų pasirinkimas prijungus telefono įrenginį” puslapyje 126](#)

Gautų faksogramų paskirties vietas

Išvestis be sąlygų:

Gautos faksogramos yra išspausdinamos be sąlygų pagal numatytuosius nustatymus. Gautų faksogramų paskirties vietas galite nustatyti į pašto dėžutę, kompiuterį, išorinį atminties įrenginį, el. pašto adresus, aplankus arba kitas faksogramas.

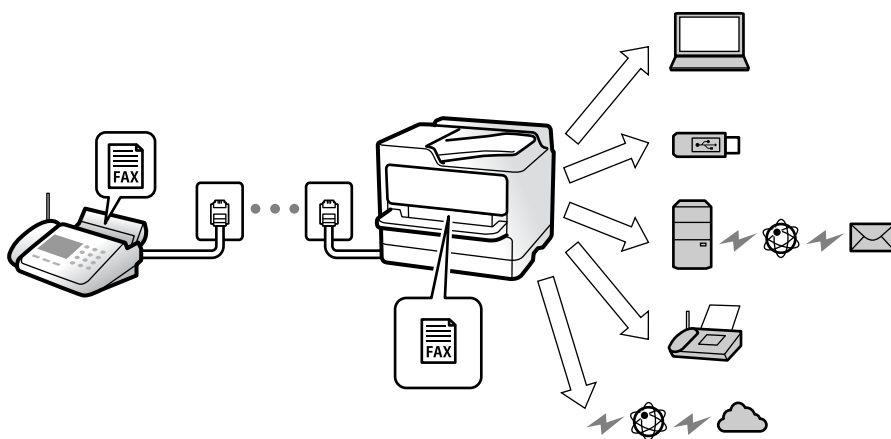

[„Besąlyginis įrašymas arba persiuntimas:” puslapyje 420](#)

[„Išsaugojimo nustatymų konfigūravimas norint gauti faksogramas” puslapyje 127](#)

[„Persiuntimo nuostatos norint gauti faksogramas” puslapyje 129](#)

Jei įrašysite gautų dokumentų aplanką, turinį galėsite peržiūrėti ekrane.

[„Gautųjų nuostatos:” puslapyje 426](#)

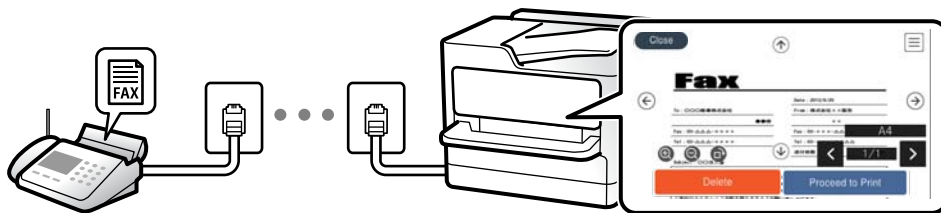

[„Gautų faksogramų peržiūrėjimas spausdintuvo LCD ekrane” puslapyje 251](#)

Išvestis, kai sąlygos sutampa:

Gautų faksogramų paskirties vietas galite nustatyti į pašto dėžutę arba konfidencialią dėžutę, išorinį atminties įrenginį, el. pašto adresą, aplanką arba kitą faksogramą, kai tenkinamos konkrečios sąlygos. Jei išsaugosite pašto dėžutėje arba konfidencialioje dėžutėje, turinį galėsite peržiūrėti ekrane.

[„Sąlyg. įraš./persiuntimas:” puslapyje 422](#)

[„Sąlyg. įrašymo/persiunt. sąrašas:” puslapyje 256](#)

Funkcija: faksogramų siuntimas ir gavimas kompiuteriu („Windows“ / „Mac OS“)

Faksogramų siuntimas kompiuteriu

Faksogramas galite siųsti iš kompiuterio.

[„Faksogramų siuntimo į kompiuterį įjungimas” puslapyje 137](#)

[„Fakso operacijų ir faksogramų siuntimo konfigūravimo programa \(FAX Utility\)” puslapyje 395](#)

[„Faksogramų siuntimo programa \(PC-FAX tvarkyklė\)” puslapyje 396](#)

[„Faksogramos siuntimas iš kompiuterio” puslapyje 266](#)

Faksogramų gavimas kompiuteriu

Faksogramas galite gauti kompiuteryje.

[„Nustatymų parinkimas faksogramoms siųsti ir priimti kompiuteryje” puslapyje 137](#)

[„Fakso operacijų ir faksogramų siuntimo konfigūravimo programa \(FAX Utility\)” puslapyje 395](#)

[„Faksogramų gavimas į kompiuterį” puslapyje 271](#)

Funkcijos: Įvairios faksogramų ataskaitos

Galite peržiūrėti išsiųstų ir gautų faksogramų būseną ataskaitoje.

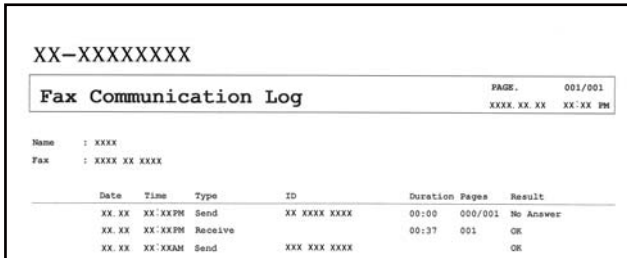

XX-XXXXXXX

Fax Communication Log PAGE: 001/001
XXXX XX XX XX:XX PM

Name : XXXX
Fax : XXXX XX XXXX

Date	Time	Type	ID	Duration	Pages	Result
XX.XX	XX:XXPM	Send	XX XXXX XXXX	00:00	000/001	No Answer
XX.XX	XX:XXPM	Receive		00:37	001	OK
XX.XX	XX:XXAM	Send	XXX XXX XXXX			OK

„Ataskaitos nuostatos” puslapyje 429

„Faksogramos siuntimo nuostatos:” puslapyje 254

„Perdavimo žurnalas:” puslapyje 255

„Fakso ataskaita:” puslapyje 255

Funkcija: Fakso užduočių būsenos arba žurnalai

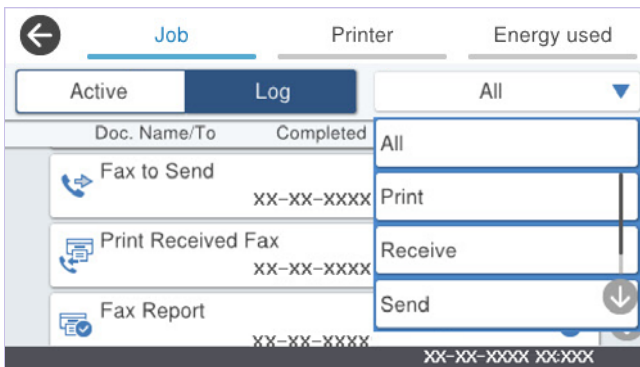

Galite patikrinti vykdomas fakso užduotis arba užduočių istoriją.

„Fakso užduočių būsenų arba žurnalų tikrinimas” puslapyje 264

Funkcija: Fakso langelis

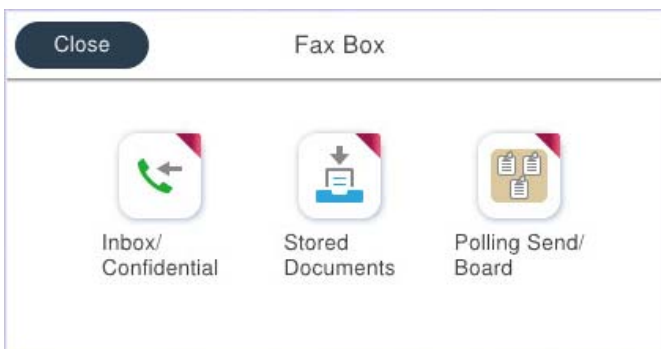

Gautas paštas ir konfidenciali dėžutė

Gautas faksogramas galite išsaugoti gautų dokumentų aplanke arba konfidencialiose dėžutėse.

[„Gautieji/ konfidenciali“ puslapyje 257](#)

Saugomi dokument. dėžutė

Galite siųsti faksogramas, naudodami šioje dėžutėje saugomus dokumentus.

[„Saugomi dokument.“ puslapyje 259](#)

Siuntimas pareik. / lenta dėžutė

Dėžutėje Siuntimo kaupimas arba skelbimų lentos dėžutėse saugomus dokumentus galima išsiųsti pagal kito fakso aparato užklausą.

[„Siuntimas pareik. / lenta“ puslapyje 260](#)

Faksogramų dėžutės funkcijos sauga

Galite nustatyti kiekvienos dėžutės slaptažodį.

[„Ypatybė: saugumas siunčiant ir gaunant faksogramas“ puslapyje 237](#)

Ypatybė: saugumas siunčiant ir gaunant faksogramas

Galite naudoti daug apsauginių funkcijų.

Galite naudoti daug apsauginių funkcijų, pvz., **Tiesioginio rink. apribojimai**, kad nenusiųstumėte netinkamu adresu, arba **Autom. atsarginių duomenų kopijų šalinimas**, kad informacija nepatektų į nederamas rankas.

[„Saugos nuostatos“ puslapyje 431](#)

[„Dėžutės dokumento trynimo nuostatos“ puslapyje 427](#)

[„Fakso langelis meniu parinktys“ puslapyje 257](#)

Spausdintuve kiekvienai faksogramų dėžei galite nustatyti slaptažodį.

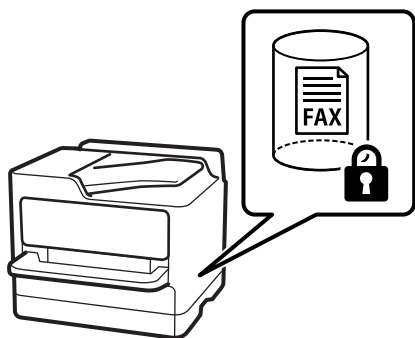

[„Gauto pašto slaptažodžio nuostatos“ puslapyje 426](#)

[„Fakso langelis meniu parinktys” puslapyje 257](#)

Funkcijos: kitos naudingos funkcijos

Brukalų faksogramų blokavimas

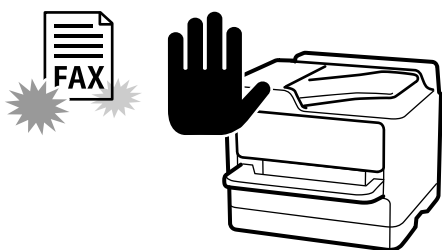

Galite atmesti brukalų faksogramą.

[„Brukalų faksogramų blokavimo nuostatų nustatymas” puslapyje 136](#)

Faksogramų priėmimas surinkus numerį

Surinkus kito fakso aparato numerį, dokumentą galite gauti iš fakso aparato.

[„Faksogramų gavimas, skambinant telefonu” puslapyje 249](#)

[„Prašymas išsiųsti gautas:” puslapyje 256](#)

Dėl faksogramų siuntimo

Nuostatos, kurias dažnai naudojate siųsdami faksogramas, gali būti rodomos skirtuko **Fakso nuostatos** viršuje.

[„Greitasis operacijos mygtukas” puslapyje 415](#)

[„Greitasis operacijos mygtukas:” puslapyje 253](#)

Faksogramų siuntimas naudojant spausdintuvą

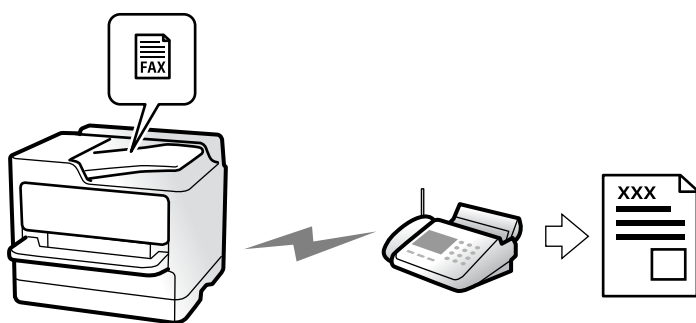

Siųsti faksogramas galite valdymo skyde įvedę gavėjų fakso numerius.

Pastaba:

- Prieš siunčiant vienspalves faksogramas, nuskaitytą vaizdą galima peržiūrėti skystųjų kristalų ekrane.
- Net jei telefono linija užimta vykdant balso skambučius arba siunčiant ir priimant faksogramas, galima gauti net 50 vienspalvių faksogramų užduočių. Gautas faksogramų užduotis galite peržiūrėti ir atšaukti srityje .

1. Įdėkite originalus.

[„Originalų dėjimas” puslapyje 153](#)

Vienu metu galima išsiųsti iki 200 puslapių, tačiau, atsižvelgiant į laisvą vietą atmintyje, gali nepavykti išsiųsti net mažiau nei faksogramų 200 puslapių.

2. Pradžios ekrane pasirinkite **Faksas**.

3. Nurodykite gavėją.

[„Gavėjų pasirinkimas” puslapyje 239](#)

4. Pasirinkite skirtuką **Fakso nuostatos** ir tuomet nustatykite **Skiriamoji geba** ir **Tiesioginis siuntimas**.

[„Fakso nuostatos” puslapyje 253](#)

5. Viršutiniame fakso lange palieskite  (**Išanks.parink.**), kad esamos nuostatos ir gavėjai būtų įrašyti Išanks.parink.. Tokiu būdu bet kuriuo metu galėsite lengvai įkelti nuostatas.

Gavėjai gali būti neišsaugoti priklausomai nuo to, kaip nurodėte gavėjus, kaip antai įvedant fakso numerį rankiniu būdu.

6. Norėdami siųsti faksogramą, palieskite .

Pastaba:

- Jei fakso numeris užimtas arba kyla problemų, spausdintuvus po minutės numerį automatiškai surenka iš naujo.
- Norėdami atšaukti siuntimą, palieskite .
- Spalvotos faksogramos siunčiamos lėčiau, nes spausdintuvus tuo pačiu metu ir nuskaityti, ir siunčia. Spausdintuvui siunčiant spalvotą faksogramą, kitų veiksmų atlikti negalima.

Susijusi informacija

➔ [„Vykdomų fakso užduočių peržiūra” puslapyje 265](#)

Gavėjų pasirinkimas

Skirtuke **Gavėjas** galite nurodyti gavėjus, kad išsiųstumėte faksogramą toliau aprašytais metodais.

Įveskite fakso numerį ranka

Pasirinkite **Klaviatūra**, ekrane įveskite fakso numerį, tada palieskite **GERAI**.

- Jei norite, kad skambant būtų daroma pauzė (trijų sekundžių), įveskite brūkšnelį (-).

- Jei pasirinkę **Linijos tipas** nustatėte išorinį kodą, prieš fakso numerį įveskite ne išorinį kodą, o # (groteles).

Pastaba:

Jei negalite ranka įvesti fakso numerio, **Tiesioginio rink. apribojimai**, esantis **Saugos nuostatos**, yra nustatytas ties **Ijungti**. Pasirinkite faksogramos gavėjus iš kontaktų sąrašo arba siųstų faksogramų istorijos.

Gavėjų pasirinkimas iš kontaktų sąrašo

Pasirinkite **Kontaktai** ir pasirinkite gavėjus, kuriems norite siųsti. Jei pasirinktas gavėjas nėra registruotas **Kontaktai**, palieskite , kad užregistruotumėte.

Gavėjų pasirinkimas iš siųstų faksogramų istorijos

Pasirinkite **Naujesni** ir pasirinkite gavėją.

Gavėjų pasirinkimas iš sąrašo, esančio skirtuke Gavėjas

Pasirinkite gavėją iš sąrašo, užregistruoto čia: **Nuostatos** > **Adresatų tvarkytuvas** > **Dažnas**.

Pastaba:

Norėdami ištrinti pasirinktus arba įvestus gavėjus, atverkite gavėjų sąrašą, LCD ekrane paliesdami fakso numerio laukelį arba gavėjo numerio laukelį, iš sąrašo pasirinkite gavėją ir pasirinkite **Pašalinti**.

Susijusi informacija

- ➔ „Kontaktų registravimas” puslapyje 87
- ➔ „Paskirties nustatymo elementai” puslapyje 89
- ➔ „Gavėjas” puslapyje 252

Įvairūs faksogramų siuntimo būdai





Faksogramos siuntimas patikrinus nuskaitytą vaizdą





Nuskaitytą vaizdą galima peržiūrėti skystųjų kristalų ekrane. (Tik vienspalves faksogramas)

1. Įdėkite originalus.
„Originalų dėjimas” puslapyje 153
2. Pradžios ekrane pasirinkite **Faksas**.
3. Nurodykite gavėją.
„Gavėjų pasirinkimas” puslapyje 239
4. Pasirinkite skirtuką **Fakso nuostatos**, tada pagal poreikį pakeiskite nustatymus.
„Fakso nuostatos” puslapyje 253

5. Palieskite , tada patikrinkite nuskaityto dokumento vaizdą.

-     : ekranas paslenkamas rodyklių kryptimi.

-   : sumažinama arba padidinama.

-   : pereinama į ankstesnį arba paskesnį puslapį.

Pastaba:

Jei **Tiesioginis siuntimas** įjungta, peržiūrėti nepavyks.

Jei laiką, kuris nustatytas per **Nuostatos > Bendrosios nuostatos > Fakso nuostatos > Siuntimo nuostatos > Faksogramos peržiūros rodymo laikas**, peržiūros ekrane nebus atlikta jokių veiksmų, faksograma bus išsiųsta automatiškai.

6. Pasirinkite **Pradėti siųsti**. Arba pasirinkite **Atšaukti**

Pastaba:

Atsižvelgiant į gavėjo įrenginio ypatumus, išsiųstos faksogramos kokybė gali skirtis nuo peržiūrėto vaizdo.

Faksogramų siuntimas rankiniu būdu, patvirtinus gavėjo būseną

Faksogramą galima siųsti klausant garso arba balso per spausdintuvo garsiakalbį, kai renkamas numeris, užmezgamas ryšys arba perduodama.

1. Pradžios ekrane pasirinkite **Faksas**.

2. Skirtuke **Fakso nuostatos** sukonfigūruokite reikiamus nustatymus.

[„Fakso nuostatos” puslapyje 253](#)

3. Skirtuke **Gavėjas** palieskite  ir nurodykite gavėją.

Pastaba:

Galite sureguliuoti garsiakalbio garsą.

4. Išgirdę fakso toną, pasirinkite **Siųsti/ gauti** viršutiniame dešiniajame LCD ekrano kampe, tada pasirinkite **Siųsti**.

5. Norėdami siųsti faksogramą, palieskite .

Faksogramų siuntimas numerį renkant iš išorinio telefono aparato

Jei prieš išsiųsdami faksogramą norite pasikalbėti telefonu arba gavėjo fakso įrenginys automatiškai neįjungia fakso režimo, siųsdami faksogramą numerį galite surinkti naudodami prijungtą telefoną.

1. Pakelkite prijungto telefono ragelį ir naudodami telefoną surinkite gavėjo fakso numerį.

Pastaba:

Kai gavėjas atsiliepia telefonu, galite su juo kalbėti.

2. Pradžios ekrane pasirinkite **Faksas**.

3. Nustatykite reikiamas nuostatas per **Fakso nuostatos**.

[„Fakso nuostatos” puslapyje 253](#)

4. Išgirdę fakso toną, palieskite  ir padėkite ragelį.

Pastaba:

Kai numeris surenkamas naudojant prijungtą telefoną, faksograma siunčiama ilgiau, nes spausdintuvas tuo pačiu metu ir nuskaito, ir siunčia. Spausdintuvui siunčiant faksogramą, kitų veiksmų atlikti negalima.

Faksogramų siuntimas pareikalavus (Siuntimo kaupimas dėžutė)

Jei nespalvotą dokumentą iš anksto išsaugosite spausdintuvo užklausų siuntimo dėžutėje, jį galima pagal pareikalavimą siųsti iš kito fakso aparato, kuriame yra užklausų gavimo funkcija. Kiekvienoje dėžutėje galite laikyti po vieną dokumentą, kurį sudaro iki 200 puslapių.

Susijusi informacija

- ➔ „Siuntimo kaupimas:” puslapyje 260

Siuntimo pareikalavus dėžutė nustatymas

Neprisiregistravę dokumentus galite saugoti **Siuntimo pareikalavus dėžutė** dėžutėje. Jei reikia, atlikite toliau nurodytus nustatymus.

1. Pradžios ekrane pasirinkite **Fakso langelis > Siuntimas pareik. / lenta**.

2. Pasirinkite **Siuntimo kaupimas**, palieskite , tada pasirinkite **Nuostatos**.

Pastaba:

Jei rodomas slaptažodžio įvedimo ekranas, įveskite slaptažodį.

3. Nustatykite atitinkamas nuostatas, pvz. **Siuntimo rezultatas**.

Pastaba:

Jei nustatėte slaptažodį **Dėžutės slaptažodis**, bus paprašyta įvesti slaptažodį, kitą kartą atidarant dėžutę.

4. Pasirinkite **Gera!**, norėdami taikyti nustatymus.

Dokumento saugojimas Siuntimo kaupimas dėžutėje

1. Pradžios lange pasirinkite **Fakso langelis**, o po to — **Siuntimas pareik. / lenta**.

2. Pasirinkite **Siuntimo kaupimas**.

Jei rodomas slaptažodžio įvedimo langas, įveskite slaptažodį, norėdami atidaryti dėžutę.

3. Palieskite **Pridėti dokumentą**.

4. Viršutiniame rodomame fakso ekrane patikrinkite fakso nustatymus, tada palieskite , norėdami nuskaityti ir saugoti dokumentą.

Norėdami patikrinti išsaugotą dokumentą, pasirinkite **Fakso langelis > Siuntimas pareik. / lenta**, pasirinkite dėžutę, kurioje yra norimas patikrinti dokumentas, tada palieskite **Patikrinti dokumentą**. Rodomame ekrane galite peržiūrėti, spausdinti arba ištrinti nuskaitytą dokumentą.

Faksogramų siuntimas pareikalavus (skelbimų lentos dėžutė)

Jei nespalvotą dokumentą iš anksto išsaugosite spausdintuvo skelbimų lentos dėžutėje, jį galima pagal pareikalavimą siųsti iš kito fakso aparato, kuriame yra pagalbinio adreso ir slaptažodžio funkcija. Spausdintuve yra 10 skelbimų lentos dėžučių. Kiekvienoje dėžutėje galite laikyti po vieną dokumentą, kurį sudaro iki 200 puslapių. Norint naudoti skelbimų lentos dėžutes, bent vieną jų reikia iš anksto užregistruoti dokumentų laikymui.

Susijusi informacija

- ➔ „Neužregistruota skelbimų lenta:“ puslapyje 262
- ➔ „Kiekviena registruota skelbimų lenta“ puslapyje 262

Skelbimų lentos dėžutės registravimas

Iš anksto privalote užregistruoti skelbimų lentos dėžę dokumentų saugojimui. Norėdami užregistruoti dėžę, vykdykite toliau pateiktus žingsnius.

1. Pradžios ekrane pasirinkite **Fakso langelis > Siuntimas pareik. / lenta**.
2. Pasirinkite vieną iš dėžučių, pavadintų **Neužregistruota skelbimų lenta**.

Pastaba:

Jei rodomas slaptažodžio įvedimo ekranas, įveskite slaptažodį.

3. Pasirinkite nustatymus ekrane esantiems elementams.

- Įveskite pavadinimą ties **Pavadinimas (būtinasis)**
- Įveskite antrinį adresą **Poadresis (SEP)**
- Įveskite antrinį slaptažodį **Slaptažodis (PWD)**

4. Nustatykite atitinkamas nuostatas, pvz. **Siuntimo rezultatas**.

Pastaba:

*Jei nustatėte slaptažodį **Dėžutės slaptažodis**, bus paprašyta įvesti slaptažodį, kitą kartą atidarant dėžutę.*

5. Pasirinkite **Gera!**, norėdami taikyti nustatymus.

Norėdami pamatyti nustatymų keitimo arba užregistruotų dėžučių ištrynimo ekraną, pasirinkite dėžutę, kurią norite pakeisti / ištrinti, tada palieskite .

Dokumento saugojimas skelbimų lentos dėžutėje

1. Pradžios lange pasirinkite **Fakso langelis**, o po to — **Siuntimas pareik. / lenta**.
2. Pasirinkite vieną iš jau užregistruotų skelbimų lentos dėžučių.
Jei rodomas slaptažodžio įvedimo langas, įveskite slaptažodį, norėdami atidaryti dėžutę.
3. Palieskite **Pridėti dokumentą**.
4. Viršutiniame rodomame fakso ekrane patikrinkite fakso nustatymus, tada palieskite , norėdami nuskaityti ir saugoti dokumentą.

Norėdami patikrinti išsaugotą dokumentą, pasirinkite **Fakso langelis > Siuntimas pareik. / lenta**, pasirinkite dėžutę, kurioje yra norimas patikrinti dokumentas, tada palieskite **Patikrinti dokumentą**. Rodomame ekrane galite peržiūrėti, spausdinti arba ištrinti nuskaitytą dokumentą.

Kelių vienspalvio dokumento puslapių siuntimas (Tiesioginis siuntimas)

Siunčiant vienspalvę faksogramą, nuskaitytas dokumentas laikinai išsaugomas spausdintuvo atmintyje. Todėl siunčiant daug puslapių, gali nebelikti vietos spausdintuvo atmintyje; tada faksogramos siuntimas bus sustabdytas. Kad taip nenutiktų, įjunkite funkciją **Tiesioginis siuntimas**. Tačiau tada faksograma bus siunčiama lėčiau, nes spausdintuvas tuo pačiu metu ir nuskaityto, ir siunčia. Šią funkciją patogiau naudoti, kai siunčiama tik vienam gavėjui.

Meniu prieiga

Meniu rasite spausdintuvo valdymo skydelyje, kaip nurodyta toliau.

Faksas > Fakso nuostatos > Tiesioginis siuntimas

Fakso nutraukimas ir siuntimas (Pirmenybinis siuntimas)

Skubų dokumentą galima išsiųsti anksčiau nei kitas siuntimo laukiančias faksogramas.

Pastaba:

Kol vykdomas kuris nors iš toliau nurodytų veiksmų, dokumento pagal pirmumą išsiųsti nepavyks, nes spausdintuvas negali priimti kitos faksogramos.

- Siunčiama vienspalvė faksograma, kai įjungta funkcija **Tiesioginis siuntimas**
- Siunčiama spalvota faksograma
- Faksogramos siuntimas renkant iš prijungto telefono
- Siunčiama faksograma iš kompiuterio (išskyrus atvejus, kai siunčiama iš atminties)

Meniu prieiga

Meniu rasite spausdintuvo valdymo skydelyje, kaip nurodyta toliau.

Faksas > Fakso nuostatos > Pirmenybinis siuntimas.

Susijusi informacija

➔ [„Fakso užduočių būsenų arba žurnalų tikrinimas“ puslapyje 264](#)

Vienspalvių faksogramų siuntimas nurodytu paros metu (Siųsti faksogramą vėliau)

Galima nustatyti, kad faksograma būtų siunčiama nurodytu laiku. Nurodytu siuntimo laiku galima siųsti tik vienspalves faksogramas.

Meniu prieiga

Meniu rasite spausdintuvo valdymo skydelyje, kaip nurodyta toliau.

Faksas > Fakso nuostatos > Siųsti faksogramą vėliau

Įjunkite **Siųsti faksogramą vėliau**, tada nurodykite dienos laiką, kuriuo bus siunčiama faksograma.

Pastaba:

Norėdami atšaukti faksogramą, kol spausdintuvas laukia konkretaus laiko, atšaukite ją iš .

Susijusi informacija

➔ „Fakso užduočių būsenų arba žurnalų tikrinimas” puslapyje 264

Skirtingų formatų dokumentų siuntimas iš ADF (Nepertrauk. nusk. (ADT))

Jei siunčiate faksogramas dėdami originalus po vieną arba dėdami pagal formatą į ADF, galite siųsti jas kaip vieną pradinio A3, B4 arba A4 formato dokumentą.

Pastaba:

- Net jei funkcija **Nepertrauk. nusk. (ADT)** neįjungta, galite siųsti tik originalius formatus, kai įvykdytos visos tolesnės sąlygos.*
 - Tarp mišrių dokumentų gali būti tik A3 gulsčio formato ir A4 statmeno formato originalūs dokumentai.
 - **Automatinis sukimas** nustatyta kaip **Įjungti** (numatytoji nuostata **Įjungti**)
 - **Tiesioginis siuntimas** nustatyta kaip **Išj.** (numatytoji nuostata **Išj.**)
- Jei į ADF mišriai sudėsite skirtingų dydžių originalius dokumentus, originalūs dokumentai bus siunčiami atsižvelgiant į plačiausio lapo plotį ir kiekvieno originalaus dokumento ilgį.*

1. Padėkite pirmą to paties formato originalų partiją.
2. Pradžios ekrane pasirinkite **Faksas**.
3. Nurodykite gavėją.
„Gavėjų pasirinkimas” puslapyje 239
4. Pasirinkite skirtuką **Fakso nuostatos**, tada palieskite **Nepertrauk. nusk. (ADT)**, norėdami nustatyti **Įjungti**.
Taip pat, jei reikia, galite pasirinkti nustatymus, pvz. skiriamąją gebą ir siuntimo būdą.
5. Palieskite  (**Siųsti**).
6. Kai užbaigiamas pirmojo originalų rinkinio nuskaitymas ir kitą originalų rinkinį nuskaityti prašantis pranešimas rodomas valdymo skydelyje, nustatykite kitus originalus, tada pasirinkite **Pradėti nuskaitymą**.

Pastaba:

*Jei paraginti padėti kitus originalus spausdintuvo nenaudosite laiką, kuris nustatytas per **Kito originalo laukimo laikas**, spausdintuvas nustos saugoti ir pradės siųsti dokumentą.*

Faksogramos siuntimas su Poadresis (SUB) ir Slaptažodis(SID)

Galite siųsti faksogramas į gavėjo fakso aparato konfidencialią dėžutę arba retransliavimo dėžutę, kai gavėjo fakso aparate yra konfidencialių arba retransliuojamų faksogramų priėmimo funkcija. Gavėjau gali jas gauti saugiai arba persiųsti į nurodytas faksogramų paskirties vietas.

1. Įdėkite originalus.

2. Pradžios ekrane pasirinkite **Faksas**.
3. Pasirinkite **Kontaktai** ir pasirinkite gavėją su užregistruotu antriniu adresu ir slaptažodžiu.
Taip pat galite pasirinkti gavėją iš **Naujesni**, jei buvo siųsta su antriniu adresu ir slaptažodžiu.
4. Pasirinkite skirtuką **Fakso nuostatos** ir, jei reikia, pasirinkite nustatymus, pavyzdžiui, skiriamosios gebos ir siuntimo būdo.
[„Fakso nuostatos” puslapyje 253](#)
5. Išsiųskite faksogramą.

Susijusi informacija

➔ [„Kontaktų registravimas” puslapyje 87](#)



Tų pačių dokumentų siuntimas kelis kartus

Kadangi galite siųsti faksogramas, naudodami spausdintuve saugomus dokumentus, galite sutaupyti dokumentų nuskaitymo laiką, jei tą patį dokumentą reikia siųsti dažnai. Galima išsaugoti net 200 puslapių vienspalvį dokumentą. Spausdintuvo saugomų dokumentų dėžutėje galite saugoti 10 dokumentų.

Pastaba:

Įrašyti 10 dokumentų gali nepavykti dėl naudojimo sąlygų, pavyzdžiui, saugomų dokumentų failų dydžio.

Faksogramos išsaugojimas nenurodant gavėjo (Įraš. faks. duom.)

1. Įdėkite originalus.
2. Pradžios ekrane pasirinkite **Fakso langelis**.
3. Pasirinkite **Saugomi dokument.**, palieskite  (Dėžutės meniu), tada pasirinkite **Įraš. faks. duom.**
4. Rodomame skirtuke **Fakso nuostatos** pasirinkite nustatymus, pavyzdžiui, skiriamosios gebos.
5. Palieskite , norėdami išsaugoti dokumentą.

Kai dokumento išsaugojimas užbaigiamas, galite peržiūrėti nuskaitytą dokumentą, pasirinkdami **Fakso langelis** >

Saugomi dokument., tada paliesdami dokumento dėžutę, arba galite jį ištrinti, paliesdami  dokumento dėžutės dešinėje.

Faksogramų siuntimas naudojant išsaugotų dokumentų funkciją

1. Pradžios ekrane pasirinkite **Fakso langelis**, paskui — **Saugomi dokument.**
2. Pasirinkite norimą siųsti dokumentą, patikrinkite jo turinį ir pasirinkite **Pradėti siųsti**.
Kai rodomas pranešimas **Ištrinti šį dokumentą baigus siuntimą?**, pasirinkite **Taip** arba **Ne**.
3. Nurodykite gavėją.

4. Pasirinkite skirtuką **Fakso nuostatos** ir, jei reikia, pasirinkite nustatymus, pavyzdžiui, siuntimo būdo.
[„Fakso nuostatos” puslapyje 253](#)
5. Norėdami siųsti faksogramą, palieskite .

Susijusi informacija

- ➔ [„Saugomi dokument.:" puslapyje 259](#)
- ➔ [„Fakso užduočių būsenų arba žurnalų tikrinimas” puslapyje 264](#)

Faksogramų gavimas į spausdintuvą

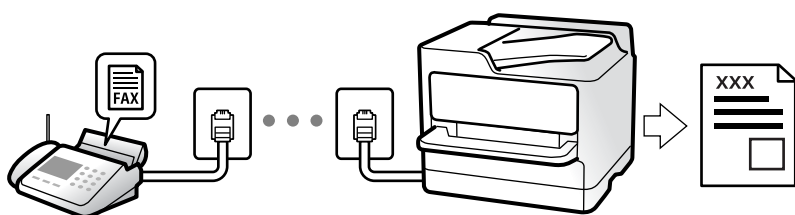

Jei spausdintuvas yra prijungtas prie telefono linijos ir pagrindiniai nustatymai buvo pasirinkti, naudojant Fakso nuostatų vedlys, galite gauti faksogramas.

Galite išsaugoti gautas faksogramas, patikrinti jas spausdintuvo ekrane ir persiųsti jas.

Gautos faksogramos spausdinamos spausdintuvo pradinuose nustatymuose.

Norėdami patikrinti fakso nustatymus, galite atsispausdinti **Fakso nuostatų sąrašas**, pasirinkę **Faksas** >  (Daugiau) > **Fakso ataskaita** > **Fakso nuostatų sąrašas**.

Pastaba:

- Priimdami faksogramą, negalite atlikti šių veiksmų:*
 - tuo pačiu metu ir ta pačia linija priimti kitų faksogramų;
 - ta pačia linija siųsti faksogramų.
- Faksogramų siuntimo veiksmus (iki užduoties rezervavimo etapo) galite atlikti net priimdami faksogramą. Tačiau negalite atlikti faksogramų siuntimo veiksmų užduotims, kurių negalima rezervuoti, pavyzdžiui, siuntimo naudojant funkcijas **Nėra ryšio** arba **Tiesioginis siuntimas**.*

Gaunamų faksogramų priėmimas

Priėmimo režimas yra dvi parinktys.

Susijusi informacija

- ➔ [„Režimo Rankinis naudojimas” puslapyje 247](#)
- ➔ [„Režimo Aut. naudojimas” puslapyje 248](#)

Režimo Rankinis naudojimas

Šis režimas skirtas daugiausiai skambinimui, bet ir faksogramų siuntimui.

Faksogramų priėmimas

Suskambus telefonui, į skambutį galite atsiliiepti rankiniu būdu, pakeldami telefono ragelį.

- Išgirdę faksogramos signalą (bodą):

Spausdintuvo pradžios ekrane pasirinkite **Faksas**, pasirinkite **Siųsti/ gauti** > **Gauti**, tada palieskite . Kai spausdintuvas pradeda gauti faksogramą, ragelį galima padėti.

- Jei skamba balso skambučio signalas:

Galite atsiliiepti įprastu būdu.

Faksogramų gavimas, naudojant tik prijungtą telefoną

Kai nustatyta **Priimti nuotoliniu būdu**, galite gauti faksogramas, tiesiog įvesdami **Pradžios kodas**.

Suskambus telefonui pakelkite ragelį. Išgirdę fakso toną (bodą), įveskite dviejų skaitmenų **Pradžios kodas** ir padėkite telefono ragelį. Jei nežinote pradžios kodo, klauskite administratoriaus.

Režimo Aut. naudojimas

Šis režimas leidžia naudoti liniją šiems panaudojimo būdams.

- Linijos naudojimas tik faksogramų siutimui (išorinis telefonas nereikalingas)
- Linijos naudojimas daugiausiai faksogramų siuntimui, kartais skambinimui telefonu

Faksogramų gavimas be išorinio telefono įrenginio

Kai aparatas suskamba **Skambėjimų iki atsiliiepimo skaičius** nustatytą kiekį kartų, spausdintuvas automatiškai perjungia į faksogramų gavimo režimą.

Faksogramų gavimas su išoriniu telefono įrenginiu

Spausdintuvas su išoriniu telefono įrenginiu veikia toliau nurodytu būdu.

- Kai telefono atsakiklis atsiliepia per **Skambėjimų iki atsiliiepimo skaičius** nustatytą skambėjimų skaičių:
 - Jei skambinama dėl faksogramos: spausdintuvas automatiškai persijungia į faksogramų gavimo režimą.
 - Jei skambinama dėl balso skambučio: telefono atsakiklis gali priimti balso skambučius ir įrašyti balso pranešimus.
- Kai pakeliate ragelį per **Skambėjimų iki atsiliiepimo skaičius** nustatytą skambėjimų skaičių:
 - Jei skambinama dėl faksogramos: nepadėkite ragelio, kol spausdintuvas automatiškai pradės gauti faksogramą. Kai spausdintuvas pradeda gauti faksogramą, ragelį galima padėti. Norėdami iškart gauti faksogramą, naudokite tuos pačius veiksmus, kokie nurodyti metodui **Rankinis**. Faksogramą galite gauti atlikdami tuos pačius veiksmus, pasirinkę **Rankinis**. Pradžios ekrane pasirinkite **Faksas**, paskui — **Siųsti/ gauti** > **Gauti**. Tada palieskite  ir padėkite ragelį.
 - Jei skambinama dėl balso skambučio: galite atsiliiepti telefonu įprastai.
- Kai skambinti baigiama, o spausdintuvas automatiškai persijungia į faksogramų gavimo režimą:
 - Jei skambinama dėl faksogramos: spausdintuvas pradeda priimti faksogramas.
 - Jei skambinama dėl balso skambučio: negalite atsiliiepti telefonu. Paprašykite jums perskambinti.

Pastaba:

Telefono atsakiklio atsiliepimui nustatykite mažesnę skambėjimų skaičių, nei nustatyta **Skambėjimų iki atsiliepimo skaičius**. Jei taip nepadarysite, atsakikliu nebus priimami balso skambučiai ir neįrašomi balso pranešimai. Išsamios informacijos apie telefono atsakiklio nustatymą, ieškokite su telefonu atsakikliu pateiktame vadove.

Faksogramų gavimas, skambinant telefonu

Galite priimti kitame fakso įrenginyje saugomą faksogramą surinkę fakso numerį.

Susijusi informacija

- ➔ „Faksogramų gavimas, patvirtinus siuntėjo būseną” puslapyje 249
- ➔ „Pagal užklausą siunčiamų faksogramų priėmimas (Prašymas išsiųsti gautas)” puslapyje 249
- ➔ „Faksogramų gavimas nuo lentos su antriniu adresu (SEP) ir slaptažodžiu (PWD) (Prašymas išsiųsti gautas)” puslapyje 250

Faksogramų gavimas, patvirtinus siuntėjo būseną

Faksogramą galima gauti klausant garso arba balso per spausdintuvo garsiakalbį, kai renkamas numeris, užmezgamas ryšys arba perduodama. Šią funkciją galima naudoti norint priimti faksogramą iš informacinės tarnybos vykdant garsines nuorodas.

1. Pradžios ekrane pasirinkite **Faksas**.
2. Palieskite  ir nurodykite siuntėją.

Pastaba:

Galite sureguliuoti garsiakalbio garsą.

3. Palaukite, kol siuntėjas atsilieps. Išgirdę fakso toną, pasirinkite **Siųsti/ gauti** viršutiniame dešiniajame LCD ekrano kampe, tada pasirinkite **Gauti**.

Pastaba:

Kai faksograma bus priimama iš informacinės tarnybos, girdėsite garsines nuorodas. Vykdydami nuorodas paleiskite spausdintuvo procesus.

4. Norėdami pradėti priimti faksogramą, palieskite .

Pagal užklausą siunčiamų faksogramų priėmimas (Prašymas išsiųsti gautas)

Galite priimti kitame fakso įrenginyje saugomą faksogramą surinkę fakso numerį. Šią funkciją naudokite dokumentams gauti iš fakso informacijos paslaugos.

Pastaba:

- Jei fakso informacijos paslauga teikia garso nurodymus, kuriuos turite vykdyti, norėdami gauti dokumentą, šios funkcijos naudoti negalite.
- Norėdami priimti dokumentą ir fakso informacijos paslaugos, naudojančios garso nurodymus, tiesiog surinkite fakso numerį, naudodami **Nėra ryšio** funkciją, arba naudokite telefoną ir spausdintuvą pagal pateikiamus garso nurodymus.

1. Pradžios ekrane pasirinkite **Faksas**.

2. Palieskite  (Daugiau).
3. Pasirinkite **Išplėstinė faksograma**.
4. Palieskite **Prašymas išsiųsti gautas** langelį, norėdami nustatyti tai ties **Ijungti**.
5. Palieskite **Uždaryti**, tada dar kartą palieskite **Uždaryti**.
6. Įveskite fakso numerį.



Pastaba:

Jei negalite ranka įvesti fakso numerio, Tiesioginio rink. apribojimai, esantis Saugos nuostatos, yra nustatytas ties Ijungti. Pasirinkite faksogramos gavėjus iš kontaktų sąrašo arba siųstų faksogramų istorijos.

7. Norėdami pradėti **Prašymas išsiųsti gautas**, palieskite .

Faksogramų gavimas nuo lentos su antriniu adresu (SEP) ir slaptažodžiu (PWD) (Prašymas išsiųsti gautas)

Surinkę siuntėjo numerį galite gauti faksogramas nuo lentos, saugomos siuntėjo fakso aparate su antrinio adreso (SEP) ir slaptažodžio (PWD) funkcija. Norint naudoti šią funkciją iš anksto užregistruokite kontaktą su antriniu adresu (SEP) ir slaptažodžiu (PWD) kontaktų sąrašė.

1. Pradžios ekrane pasirinkite **Faksas**.
2. Pasirinkite  (Daugiau).
3. Pasirinkite **Išplėstinė faksograma**.
4. Palieskite **Prašymas išsiųsti gautas**, norėdami nustatyti **Ijungti**.
5. Palieskite **Uždaryti**, tada dar kartą palieskite **Uždaryti**.
6. Pasirinkite **Kontaktai**, tada pasirinkite kontaktą su užregistruotu antriniu adresu (SEP) ir slaptažodžiu (PWD), atitinkančiu paskirties lentą.
7. Norėdami pradėti **Prašymas išsiųsti gautas**, palieskite .

Susijusi informacija

➔ „Kontaktų registravimas” puslapyje 87

Gautų faksogramų įrašymas ir persiuntimas

Funkcijų santrauka

Jei organizacijoje yra spausdintuvų administratorius, kreipkitės į jį, kad patikrintų spausdintuvo nustatymų būseną.

Gautų faksogramų įrašymas spausdintuve

Gautos faksogramos gali būti išsaugotos spausdintuve ir galite peržiūrėti jas spausdintuvo ekrane. Galite atspausdinti tik norimas faksogramas arba ištrinti nereikalingas.

Gautų faksogramų išsaugojimas ir (arba) persiuntimas į kitas paskirties vietas, nei spausdintuvas

Toliau pateikti pasirinkimai gali būti nustatyti kaip paskirties vietos.

- Kompiuteris (priėmimas kompiuteris–fakso aparatas)
- Išorinis atminties įrenginys
- El. pašto adresas
- Bendrinamas tinklo aplankas
- Debesijos paslauga (saugojimas internete)
- Kitas fakso aparatas

Pastaba:

- Fakso aparato duomenys įrašomi PDF ar TIFF faile, išskyrus debesijos paslaugas ir kitus fakso aparatus.*
- Fakso aparato duomenys debesijos paslaugoms įrašomi PDF faile.*
- Spalvotų dokumentų persiųsti į kitą fakso įrenginį negalima. Jie bus apdorojami kaip dokumentai, kurių nepavyko persiųsti.*

Gautų faksogramų rūšiavimas pagal sąlygas, pvz. antrinį adresą ir slaptažodį

Galite rūšiuoti ir išsaugoti gautas faksogramas gautų dokumentų aplanke arba skelbimų lentos dėžutėse. Taip pat galite persiųsti gautas faksogramas į kitas paskirties vietas, nei spausdintuvas.

- El. pašto adresas
- Bendrinamas tinklo aplankas
- Debesijos paslauga (saugojimas internete)
- Kitas fakso aparatas

Pastaba:

- Fakso aparato duomenys įrašomi PDF ar TIFF faile, išskyrus debesijos paslaugas ir kitus fakso aparatus.*
- Fakso aparato duomenys debesijos paslaugoms įrašomi PDF faile.*
- Spalvotų dokumentų persiųsti į kitą fakso įrenginį negalima. Jie bus apdorojami kaip dokumentai, kurių nepavyko persiųsti.*
- Galite atsispausdinti spausdintuve nustatytas įrašymo / persiuntimo sąlygas. Pradžios ekrane pasirinkite **Faksas**, tada pasirinkite  (Daugiau) > **Fakso ataskaita** > **Sąlyg. įrašymo/persiunt. sąrašas**.*

Susijusi informacija

- ➔ „Gautų faksogramų išsaugojimo ir persiuntimo parametrų nustatymas“ puslapyje 127
- ➔ „Gautų faksogramų išsaugojimo ir persiuntimo konkrečiomis sąlygomis parametrų nustatymas“ puslapyje 131
- ➔ „Gautų faksogramų peržiūrėjimas spausdintuvo LCD ekrane“ puslapyje 251

Gautų faksogramų peržiūrėjimas spausdintuvo LCD ekrane

Norėdami peržiūrėti gautas faksogramas spausdintuvo ekrane pirmiausia turite atlikti nustatymus spausdintuve.

„Išsaugojimo nustatymų konfigūravimas norint gauti faksogramas” puslapyje 127





1. Pradžios ekrane pasirinkite **Fakso langelis**.

Pastaba:

Jei yra gautų neperskaitytų faksogramų, neperskaitytų dokumentų skaičius rodomas  pradžios ekrane.

2. Pasirinkite **Gautieji/ konfidenciali**.
3. Pasirinkite norimą peržiūrėti gautų dokumentų aplanką arba konfidencialią dėžutę.
4. Jei gautų dokumentų aplankas arba konfidenciali dėžutė saugoma slaptažodžiu, įveskite gautų dokumentų aplanko arba konfidencialios dėžutės slaptažodį.
5. Iš sąrašo pasirinkite norimą peržiūrėti faksogramą.

Bus pateiktas faksogramos turinys.

-  : vaizdas pasukamas 90 laipsnių į kairę.
 -  : ekranas paslenkamas rodyklių kryptimi.
 -  : sumažinama arba padidinama.
 -  : pereinama į ankstesnę arba paskesnę puslapį.
 -  : rodomi meniu, tokie kaip įrašyti ir į priekį.
 - Norėdami paslėpti operacijų piktogramas, palieskite bet kur peržiūros ekrane, išskyrus ant piktogramų. Palieskite dar kartą, norėdami matyti piktogramas.
6. Pasirinkite, ar peržiūrėtą dokumentą reikia išspausdinti ar panaikinti, ir vykdykite ekrane pateiktas instrukcijas.



Svarbu:

Jei spausdintuvo atmintis beveik pilna, faksogramų gavimas ir siuntimas bus išjungtas. Pašalinkite jau perskaitytus arba išspausdintus dokumentus.

Susijusi informacija

- ➔ „Gautieji/ konfidenciali” puslapyje 257
- ➔ „Numatytoji administratoriaus slaptažodžio vertė” puslapyje 19

Meniu parinkty faksogramos siuntimui

Gavėjas

Pasirinkite toliau aprašytus valdymo skydo meniu.

Faksas > Gavėjas

Klaviatūra:

Rankiniu būdu įveskite fakso numerį.

Kontaktai:

Pasirinkite gavėją iš kontaktų sąrašo. Taip pat galite pridėti arba redaguoti kontaktą.

Naujesni:

Pasirinkite gavėją iš siųstų faksogramų istorijos. Taip pat galite pridėti gavėją prie kontaktų sąrašo.

Fakso nuostatos

Pasirinkite toliau aprašytus valdymo skydo meniu.

Faksas > Fakso nuostatos

Greitasis operacijos mygtukas:

Priskyrus iki trijų dažnai naudojamų elementų, pvz. **Perdavimo žurnalas** ir **Originalus tipas** ties **Nuostatos > Bendrosios nuostatos > Fakso nuostatos > Greitasis operacijos mygtukas**, elementai rodomi skirtuko **Fakso nuostatos** viršuje.

Nuskaitymo nuostatos:

Skiriamoji geba:

Pasirinkite siunčiamos faksogramos skiriamąją gebą. Jei pasirinksite aukštesnę skiriamąją gebą, duomenų dydis padidės, išsiųsti faksogramą reikės daugiau laiko.

Tankis:

Nustatomas siunčiamos faksogramos tankis. + padidina tankį ir - sumažina tankį.

Originalus tipas:

Pasirinkite originalo rūšį.

Pašalinti foną:

Pasirinkite fono tamsumą. Palieskite +, norėdami foną pašviesinti (padaryti baltesnį) ir -, norėdami jį patamsinti (padaryti juodesnį).

Jei pasirinksite **Aut.**, originalų fono spalvos aptinkamos ir automatiškai pašalinamos arba pašviesinamos. Jis netaikomas teisingai, jei fono spalva per tamsi arba neaptinkama.

Ryškusumas:

Pagerinamas arba pašalinamas vaizdo kontūrų fokusavimas. + padidina ryškumą ir - sumažina ryškumą.

ADF dvipusis:

Nuskaitymos abi originalų, įdėtų į ADF, pusės ir siunčiama vienspalvė faksograma.

Nepertrauk. nusk. (ADT):

Siųsdami faksogramas dėdami originalus po vieną arba dėdami pagal formatą, galite siųsti juos kaip vieną pradinio formato dokumentą.

[„Skirtingų formatų dokumentų siuntimas iš ADF \(Nepertrauk. nusk. \(ADT\)\)” puslapyje 245](#)

Originalo formatas (stikl.):

Pasirinkite ant skaitytuvo stiklas padėto originalo formatą ir padėtį.

Spalvų rež.:

Pasirinkite, ar nuskaityti spalvotai, ar viena spalva.

Faksogramos siuntimo nuostatos:

Tiesioginis siuntimas:

Nuskaitant originalus išsiunčia vienspalvę faksogramą. Kadangi nuskaityti originalai nėra laikinai saugomi spausdintuvo atmintyje net siunčiant didelį puslapių kiekį, galite išvengti spausdintuvo klaidų dėl atminties trūkumo. Atkreipkite dėmesį, kad naudojant šią funkciją užtrunkama ilgiau, nei nenaudojant.

Negalite naudoti šios funkcijos:

- Siunčiant faksogramą, naudojant **ADF dvipusis** parinktį
- Siunčiant faksogramą keliems gavėjams

[„Kelių vienspalvio dokumento puslapių siuntimas \(Tiesioginis siuntimas\)” puslapyje 244](#)

Pirmenybinis siuntimas:

Siunčiama dabartinė faksograma, kol kitos faksogramos laukia siuntimo.

[„Fakso nutraukimas ir siuntimas \(Pirmenybinis siuntimas\)” puslapyje 244](#)

Siųsti faksogramą vėliau:

Faksograma siunčiama nurodytu laiku. Naudojant šią parinktį galima siųsti tik vienspalves faksogramas.

[„Vienspalvių faksogramų siuntimas nurodytu paros metu \(Siųsti faksogramą vėliau\)” puslapyje 244](#)

Pridėti siuntėjo informaciją:

Pridėti siuntėjo informaciją:

Pasirinkite padėtį, kurioje norite įtraukti antraštės informaciją (siuntėjo vardą ir fakso numerį) siunčiamoje faksogramoje, arba neįtraukite informacijos.

- Išjungta:** Siunčia faksogramą be antraštės informacijos.
- Vaizdo išorėje:** Siunčia faksogramą su antraštės informacija viršutinėje baltoje faksogramos paraštėje. Tai neleidžia antraštei persidengti su nuskaitytu vaizdu, tačiau gavėjo gauta faksograma gali būti atspausdinta ant dviejų lapų, priklausomai nuo originalų dydžio.
- Vaizdo viduje:** Siunčia faksogramą su antraštės informacija maždaug 7 mm žemiau, nei nuskaityto vaizdo viršus. Antraštė gali persidengti su vaizdu, tačiau gavėjo gauta faksograma nebus padalinta į du dokumentus.

Faksogramos antraštė:

Pasirinkite antraštę gavėjui. Norėdami naudotis šia funkcija turite iš anksto užregistruoti kelias antraštes.

Papildoma informacija:

Pasirinkite informaciją, kurią norite įtraukti. Galite pasirinkti iš **Jūsų telefono numeris**, **Paskirties sąrašas** ir **Nieko**.

Siuntimo rezultatas:

Išsiūnčia pranešimą po faksogramos išsiuntimo.

Gavėjas:

Pasirinkite gavėją iš adresatų sąrašo pranešimui siųsti po to, kai išsiuntėte faksogramą.

Perdavimo ataskaita:

Išsiuntus faksogramą, spausdinama perdavimo ataskaita.

Spausdinti įvykus klaidai : ataskaita spausdinama tik įvykus klaidai.

Kai nustatyta parinktis **Pridėti vaizdą prie ataskaitos** (per **Nuostatos > Bendrosios nuostatos > Fakso nuostatos > Ataskaitos nuostatos**), ataskaitoje išspausdinamos ir faksogramos su klaidomis.

Atsarg. kopija:

Išsaugo išsiųstos faksogramos atsarginę kopiją, kuri yra nuskaitoma ir automatiškai išsaugoma spausdintuvo atmintyje. Atsarginės kopijos funkcija prieinama toliau nurodytose situacijose.

- Siunčiant vienspalvę faksogramą
- Siunčiant faksogramą, naudojant **Siųsti faksogramą vėliau** funkciją
- Siunčiant faksogramą, naudojant **Paketo siuntimas** funkciją
- Siunčiant faksogramą, naudojant **Įraš. faks. duom.** funkciją

Atsarginės kopijos paskirtis:

Pasirinkite atsarginės kopijos paskirties vietą.

Daugiau

Pradžios ekrane pasirinkus  ties **Faksas** rodomas **Daugiau** meniu.

Perdavimo žurnalas:

Galima peržiūrėti išsiųstų arba gautų faksų užduočių istoriją.

Atsiminkite, kad **Job/Status** galima peržiūrėti išsiųstų arba gautų faksų užduočių istoriją.

Fakso ataskaita:

Paskutinis duomenų perdav.:

Išspausdinama ankstesnių pagal užklausą išsiųstų arba priimtų faksogramų ataskaita.

Fakso žurnalas:

Atspausdinama perdavimo ataskaita. Naudodami šį meniu galite nustatyti, kad ši ataskaita būtų spausdinama automatiškai.

Nuostatos > Bendrosios nuostatos > Fakso nuostatos > Ataskaitos nuostatos > Automatinis faksogramų žurnalo spausdinimas

Išsaugoti faks. dokumentai:

Išspausdinamas spausdintuvo atmintyje saugomų faksogramų dokumentų, pavyzdžiui, nebaigtų užduočių, sąrašas.

Fakso nuostatų sąrašas:

Išspausdinami dabartiniai fakso nustatymai.

Sąlyg. įrašymo/persiunt. sąrašas:

Atspausdina sąlyginio išsaugojimo / persiuntimo sąrašą.

Protokolo sekimas:

Išspausdinama išsami ankstesnių išsiųstų arba priimtų faksogramų ataskaita.

Išplėstinė faksograma:

Prašymas išsiųsti gautas:

Kai nustatyta ties **Ijungti** ir skambinate siuntėjo fakso numeriui, galite gauti dokumentus iš siuntėjo fakso aparato.

[„Pagal užklausą siunčiamų faksogramų priėmimas \(Prašymas išsiųsti gautas\)” puslapyje 249](#)

Siuntimas pareikalavus / lenta:

Kai tai nustatyta ties **Ijungti** pasirinkus užklausų siuntimo dėžutę arba skelbimų lentos dėžę, galite nuskaityti ir saugoti dokumentus pasirinktoje dėžėje, paliesdami  skirtuke **Fakso nuostatos**.

Užklausų siuntimo dėžutėje galite išsaugoti vieną dokumentą.

[„Faksogramų siuntimas pareikalavus \(Siuntimo kaupimas dėžutė\)” puslapyje 242](#)

Spausdintuve galite saugoti iki 10 dokumentų iki 10 skelbimų lentų, tačiau turite užregistruoti jas **Fakso langelis** prieš saugodami dokumentus.

[„Faksogramų siuntimas pareikalavus \(skelbimų lentos dėžutė\)” puslapyje 243](#)

Įraš. faks. duom.:

Kai tai nustatyta ties **Ijungti** ir paliečiate  skirtuke **Fakso nuostatos**, galite nuskaityti ir išsaugoti dokumentus **Saugomi dokument.** dėžutėje. Galima saugoti iki 10 dokumentų.

Taip pat galite nuskaityti ir išsaugoti dokumentus **Saugomi dokument.** dėžutėje iš **Fakso langelis**.

[„Faksogramos išsaugojimas nenurodant gavėjo \(Įraš. faks. duom.\)” puslapyje 246](#)

Fakso langelis:

Eikite į **Fakso langelis** pradžios lange.

Fakso langelis yra šios dėžutės:

Gautų laiškų dėžutė

Konfidencialios dėžutės

- Saugomi dokument. dėžutė
- Siuntimo kaupimas dėžutė
- Skelbimų lentos dėžutė

„Fakso langelis meniu parinktys” puslapyje 257

Fakso nuostatos:

Eikite į **Nuostatos > Bendrosios nuostatos > Fakso nuostatos**. Eikite į nuostatų meniu kaip spausdintuvo administratorius.

„Fakso nuostatos” puslapyje 415

Fakso langelis meniu parinktys

Gautieji/ konfidenciali

Galite rasti **Gautieji/ konfidenciali** ties **Fakso langelis** pradžios ekrane.

Gautas paštas ir konfidenciali dėžutė (sąrašas)

Gautas paštas ir konfidenciali dėžutės yra ties **Fakso langelis > Gautieji/ konfidenciali**.

Iš viso galite išsaugoti iki 200 dokumentų gautų dokumentų ir konfidencialioje dėžutėse.









Galite naudoti vieną gautų dokumentų dėžutę ir užregistruoti iki 10 konfidencialių dėžučių. Dėžutės pavadinimas rodomas ant jos. **Konfidencialus XX** yra numatytasis kiekvienos konfidencialios dėžutės pavadinimas.

Gautas paštas ir konfidenciali dėžutė

Rodo gautų faksoGRAMŲ sąrašą pagal gavimo datą, siuntėjo vardą ir puslapius.

Sąrašo palietus vieną iš faksoGRAMŲ, atidaromas peržiūros ekranas ir galite patikrinti faksoGRAMOS turinį. Peržiūrėdami faksoGRAMĄ galite ją atspausdinti arba ištrinti.

peržiūros ekranas

-   : Sumažina arba padidina.
-  : Vaizdas pasukamas 90 laipsnių į dešinę.
-     : Ekranas paslenkamas rodyklių kryptimi.
-   : Pereinama į ankstesnį arba paskesnį puslapį.

Norėdami paslėpti operacijų piktogramas, palieskite bet kur peržiūros ekrane, išskyrus ant piktogramų. Palieskite dar kartą, norėdami matyti piktogramas.

 (peržiūros meniu)

- Įrašyti į atminties įrenginį
- Persiųsti (el. laišką)
- Persiųsti (Tinklo aplankas)

- Persiųsti(Debesis)
- Siųsti faksogramą
- Išsamiau

Kai rodomas pranešimas **Baigus ištrinti**, pasirinkite **Ijungti**, norėdami ištrinti faksogramas užbaigus procesus, pvz. **Įrašyti į atminties įrenginį** arba **Persiųsti (el. laišką)**.

 (Dėžutės meniu)

Spausdinti viską:

Tai rodoma tik kai dėžutėje yra saugomų faksogramų. Atspausdina visas dėžutėje saugomas faksogramas. Pasirinkus **Ijungti** ties **Baigus ištrinti**, užbaigus spausdinimą ištrinamos visos faksogramos.

Viską įrašyti į Atminties prietaisą:

Tai rodoma tik kai dėžutėje yra saugomų faksogramų. Visos dėžutėje esančios faksogramos išsaugomos išoriniuose atminties įrenginiuose. Pasirinkus **Ijungti** ties **Baigus ištrinti**, užbaigus išsaugojimą ištrinami visi dokumentai.

Ištrinti perskaitytus:

Šis elementas rodomas kai dėžutėje yra dokumentų. Pašalina visus dėžutėje esančius perskaitytus dokumentus.

Ištrinti neperskaitytus:

Šis elementas rodomas kai dėžutėje yra dokumentų. Pašalina visus dėžutėje esančius neperskaitytus dokumentus.

Ištrinti viską:

Tai rodoma tik kai dėžutėje yra saugomų faksogramų. Ištrina visas dėžutėje saugomas faksogramas.

Nuostatos:

Toliau pateikiami elementai yra rodomi pasirinkus **Gautas paštas > Dėžutės meniu > Nuostatos**.

- Parinktys, kai atmintis pilna: pasirinkite vieną parinktį, norėdami atspausdinti arba atmesti gaunamas faksogramas, gautų dokumentų dėžutei prisipildžius.
- Gauto pašto slaptažodžio nuostatos: galite nustatyti slaptažodį arba jį pakeisti.
- Automatiškai išsaugoti gautas faksogramas: pasirinkus **Ijungti** po tam tikro laikotarpio gautieji fakso dokumentai automatiškai ištrinami iš dokumentų dėžutės. Kai pasirinkta **Pagal fakso nuostatas**, taikomi toliau nurodyti nustatymai.
Nuostatos > Bendrosios nuostatos > Fakso nuostatos > Priėmimo parametrai > Įrašymo/persiunt. nuostatos > Bendrosios nuostatos > Dėžutės dokumento trynimo nuostatos

Toliau nurodyti elementai rodomi pasirinkus konfidencialią dėžutę ir pasirinkus **Dėžutės meniu > Nuostatos**.

- Vardas ir pavardė: įveskite konfidencialios dėžutės pavadinimą.
- Dėžutės slaptažodis: galite nustatyti slaptažodį arba jį pakeisti.

- Automatiškai išsaugoti gautas faksogramas: pasirinkus **Ijungti** po tam tikro laikotarpio gautieji fakso dokumentai automatiškai ištrinami iš dokumentų dėžutės.

Ištrinti dėžutę:

Šis elementas rodomas pasirinkus konfidencialią dėžutę ir pasirinkus **Dėžutės meniu**. Dabartiniai konfidencialios dėžutės nustatymai išvalomi, ištrinami visi įrašyti dokumentai.

Susijusi informacija

- ➔ „Gautų faksogramų išsaugojimo ir persiuntimo parametrų nustatymas“ puslapyje 127
- ➔ „Gautų faksogramų išsaugojimo ir persiuntimo konkrečiomis sąlygomis parametrų nustatymas“ puslapyje 131
- ➔ „Faksogramų užduočių istorijos peržiūra“ puslapyje 266

Saugomi dokument.:

Galite rasti **Saugomi dokument.** ties **Fakso langelis** pradžios ekrane.

Galima išsaugoti net 200 puslapių vienspalvį dokumentą ir iki 10 dokumentų dėžutėje. Taip pavyks sutaupyti laiko, kuris gaištamas, kol nuskaitomi dokumentai, kurį tenka dažnai siųsti.

Pastaba:









Gali nepavykti išsaugoti 10 dokumentų, priklausomai nuo naudojimo sąlygų, pvz. išsaugotų dokumentų dydžio.

Saugomų dokumentų dėžutė

Rodomas saugomų dokumentų sąrašas su išsaugojimo datomis ir puslapiais.

Sąrašą palietus vieną iš saugomų dokumentų pasirodo peržiūros ekranas. Palieskite **Pradėti siųsti**, norėdami pereiti į faksogramos siuntimo ekraną, arba palieskite **Trinti**, norėdami ištrinti šiuo metu peržiūrimą dokumentą.

peržiūros ekranas

-   : Sumažina arba padidina.
-  : Vaizdas pasukamas 90 laipsnių į dešinę.
-     : Ekranas paslenkamas rodyklių kryptimi.
-   : Pereinama į ankstesnę arba paskesnę puslapį.

Norėdami paslėpti operacijų piktogramas, palieskite bet kur peržiūros ekrane, išskyrus ant piktogramų. Palieskite dar kartą, norėdami matyti piktogramas.

(peržiūros meniu)

- Įrašyti į atminties įrenginį
- Persiųsti (el. laišką)
- Persiųsti (Tinklo aplankas)
- Persiųsti(Debesis)
- Spausdinti

Kai rodomas pranešimas **Baigus ištrinti**, pasirinkite **Ijungti**, norėdami ištrinti faksogramas užbaigus procesus, pvz. **Irašyti į atminties įrenginį** arba **Persiųsti (el. laišką)**.

 (Dėžutės meniu)

Iraš. faks. duom.:

Parodo **Faksas > Fakso nuostatos** skirtuko ekraną. Ekrane palietus , pradedami nuskaityti dokumentai, išsaugomi Saugomų dokumentų dėžutė.

Spausdinti viską:

Tai rodoma tik kai dėžutėje yra saugomų faksogramų. Atspausdina visas dėžutėje saugomas faksogramas. Pasirinkus **Ijungti** ties **Baigus ištrinti**, užbaigus spausdinimą ištrinamos visos faksogramos.

Viską įrašyti į Atminties prietaisą:

Tai rodoma tik kai dėžutėje yra saugomų faksogramų. Visos dėžutėje esančios faksogramos išsaugomos išoriniuose atminties įrenginiuose. Pasirinkus **Ijungti** ties **Baigus ištrinti**, užbaigus išsaugojimą ištrinami visi dokumentai.

Ištrinti viską:

Tai rodoma tik kai dėžutėje yra saugomų faksogramų. Ištrina visas dėžutėje saugomas faksogramas.

Nuostatos:

Dėžutės slaptažodis: Galite nustatyti slaptažodį arba jį pakeisti.

Susijusi informacija

- ➔ „Tų pačių dokumentų siuntimas kelis kartus“ puslapyje 246
- ➔ „Faksogramų užduočių istorijos peržiūra“ puslapyje 266

Siuntimas pareik. / lenta

Galite rasti **Siuntimas pareik. / lenta** ties **Fakso langelis** pradžios ekrane.

Yra užklausų siuntimo dėžutė ir 10 skelbimų lentų. Galite išsaugoti iki 200 puslapių vieno nespaltoto dokumento ir po vieną dokumentą kiekvienoje dėžutėje.

Siuntimo kaupimas:

Siuntimo kaupimas galite rasti ties **Fakso langelis > Siuntimas pareik. / lenta**.

Siuntimo pareikalavus dėžutė:

Pridėti dokumentą:









Parodo **Faksas > Fakso nuostatos** skirtuko ekraną. Ekrane palietus  pradedamas dokumentų nuskaitymas išsaugojimui dėžutėje.

Kai dokumentas yra dėžutėje, vietoj to rodoma **Patikrinti dokumentą**.

Patikrinti dokumentą:

Kai dokumentas yra dėžutėje, rodomas peržiūros ekranas. Peržiūrėdami dokumentą galite jį atspausdinti arba ištrinti.

peržiūros ekranas

-   : Sumažina arba padidina.
-  : Vaizdas pasukamas 90 laipsnių į dešinę.
-     : Ekranas paslenkamas rodyklių kryptimi.
-   : Pereinama į ankstesnį arba paskesnį puslapį.

Norėdami paslėpti operacijų piktogramas, palieskite bet kur peržiūros ekrane, išskyrus ant piktogramų. Palieskite dar kartą, norėdami matyti piktogramas.

(peržiūros meniu)

- Įrašyti į atminties įrenginį
- Persiųsti (el. laišką)
- Persiųsti (Tinklo aplankas)
- Persiųsti(Debesis)
- Siųsti faksogramą

Kai rodomas pranešimas **Baigus ištrinti**, pasirinkite **Ijungti**, norėdami ištrinti faksogramas užbaigus procesus, pvz. **Įrašyti į atminties įrenginį** arba **Persiųsti (el. laišką)**.

(Meniu)

Ištrinti dokumentą:

Šis elementas rodomas tik kai dėžutėje yra saugomas dokumentas. Ištrina dėžutėje saugomą dokumentą.

Nuostatos:

- Dėžutės slaptažodis: Galite nustatyti slaptažodį arba jį pakeisti.
- Automat. naikinti po Siuntimo pareikalavus: Nustačius tai ties **Ijungti**, dėžutėje esantys dokumentai ištrinami, kai užbaigiama kita gavėjo užklausa siųsti dokumentą (Siuntimo kaupimas).
- Siuntimo rezultatas: Jei **El. pašto pranešimai** nustatyta į parinktį **Ijungti**, spausdintuvas siunčia pranešimą į lauke **Gavėjas** nurodytą paskirties vietą, kai įvykdoma užklausa siųsti dokumentą (Siuntimo kaupimas).

Susijusi informacija

- ➔ „Faksogramų siuntimas pareikalavus (Siuntimo kaupimas dėžutė)” puslapyje 242
- ➔ „Faksogramų užduočių istorijos peržiūra” puslapyje 266

Neužregistruota skelbimų lenta:

Neužregistruota skelbimų lenta galite rasti ties **Fakso langelis > Siuntimas pareik. / lenta**. Pasirinkite vieną iš **Neužregistruota skelbimų lenta** dėžučių. Užregistravus lentą, registruotas pavadinimas rodomas ant dėžutės vietoj **Neužregistruota skelbimų lenta**.

Galima užregistruoti iki 10 skelbimų lentų.

Skelbimų lentos dėžutės nuostatos:

Pavadinimas (būtinasis):

Įveskite skelbimų lentos dėžutės pavadinimą.

Poadresis (SEP):

Nustatykite **Poadresis (SEP)**. Jei čia nustatytas pagalbinis adresas sutampa su gaunančiojo fakso aparato, kuris palaiko slaptažodžius, pagalbinio adresu, lange išsaugotas dokumentas bus išsiųstas į tą fakso aparatą.

Slaptažodis (PWD):

Nustatykite **Slaptažodis (PWD)**. Jei čia nustatytas slaptažodis sutampa su gaunančiojo fakso aparato, kuris palaiko slaptažodžius, slaptažodžiu, lange išsaugotas dokumentas bus išsiųstas į tą fakso aparatą.

Dėžutės slaptažodis:

Nustatykite ir pakeiskite slaptažodį, naudojamą dėžutės atidarymui.

Automat. naikinti po Siuntimo pareikalavus:

Nustačius tai ties **Ijungti**, dėžutėje esantys dokumentai ištrinami, kai užbaigiama kita gavėjo užklausa siųsti dokumentą (Siuntimo kaupimas).

Siuntimo rezultatas:

Kai **El. pašto pranešimai** nustatyta ties **Ijungti**, spausdintuvas siunčia pranešimą **Gavėjas**, kai užbaigiama užklausa siųsti dokumentą (Siuntimo kaupimas).

Susijusi informacija

- ➔ „Faksogramų siuntimas pareikalavus (skelbimų lentos dėžutė)“ puslapyje 243
- ➔ „Kiekviena registruota skelbimų lenta“ puslapyje 262

Kiekviena registruota skelbimų lenta

Skelbimų lentas galite rasti **Fakso langelis > Siuntimas pareik. / lenta**. Pasirinkite dėžutę, kuriai rodomas registruotas pavadinimas. Ant dėžutės rodomas pavadinimas yra registruotas **Neužregistruota skelbimų lenta**.

Galima užregistruoti iki 10 skelbimų lentų.

(Registruotas skelbimų lentos pavadinimas)

Pridėti dokumentą:









Parodo **Faksas > Fakso nuostatos** skirtuko ekraną. Ekrane palietus  pradedamas dokumentų nuskaitymas išsaugojimui dėžutėje.

Kai dokumentas yra dėžutėje, vietoj to rodoma **Patikrinti dokumentą**.

Patikrinti dokumentą:

Kai dokumentas yra dėžutėje, rodomas peržiūros ekranas. Peržiūrėdami dokumentą galite jį atspausdinti arba ištrinti.

peržiūros ekranas

-   : Sumažina arba padidina.
-  : Vaizdas pasukamas 90 laipsnių į dešinę.
-     : Ekranas paslenkamas rodyklių kryptimi.
-   : Pereinama į ankstesnį arba paskesnį puslapį.

Norėdami paslėpti operacijų piktogramas, palieskite bet kur peržiūros ekrane, išskyrus ant piktogramų. Palieskite dar kartą, norėdami matyti piktogramas.

 (peržiūros meniu)

- Įrašyti į atminties įrenginį
- Persiųsti (el. laišką)
- Persiųsti (Tinklo aplankas)
- Persiųsti(Debesis)
- Siųsti faksogramą

Kai rodomas pranešimas **Baigus ištrinti**, pasirinkite **Ijungti**, norėdami ištrinti faksogramas užbaigus procesus, pvz. **Įrašyti į atminties įrenginį** arba **Persiųsti (el. laišką)**.

 (Meniu)

Ištrinti dokumentą:

Šis elementas rodomas tik kai dėžutėje yra saugomas dokumentas. Ištrina dėžutėje saugomą dokumentą.

Nuostatos:

- Pavadinimas (būtinai): pakeiskite skelbimų lentos dėžutės pavadinimą.
- Poadresis (SEP): pakeiskite sąlygą gavėjui gauti faksogramas.
- Slaptažodis (PWD): pakeiskite slaptažodį gavėjui gauti faksogramas.
- Dėžutės slaptažodis: galite nustatyti slaptažodį arba jį pakeisti.
- Automat. naikinti po Siuntimo pareikalavus: nustatčius tai ties **Ijungti**, dėžutėje esantys dokumentai ištrinami, kai užbaigiama kita gavėjo užklausa siųsti dokumentą (Siuntimo kaupimas).
- Siuntimo rezultatas: kai **El. pašto pranešimai** nustatyta ties **Ijungti**, spausdintuvas siunčia pranešimą, **Gavėjas** nurodytai paskirties vietai, kai užbaigiama užklausa siųsti dokumentą (Siuntimo kaupimas).

Ištrinti dėžutę:

Pašalina pažymėtą langelį, panaikinami dabartiniai nustatymai ir pašalinami visi saugomi dokumentus.

Susijusi informacija

- ➔ „Faksogramų siuntimas pareikalavus (skelbimų lentos dėžutė)“ puslapyje 243
- ➔ „Neužregistruota skelbimų lenta:“ puslapyje 262
- ➔ „Faksogramų užduočių istorijos peržiūra“ puslapyje 266

Fakso užduočių būsenų arba žurnalų tikrinimas

Informacijos rodymas, kai gautos faksogramos neapdorotos (neperskaitytos / neatspausdintos / neišsaugotos / nepersiųstos)

Kol yra neapdorotų gautų dokumentų, neapdorotų darbų skaičius rodomas  pradžios ekrane. Žr. toliau esančią lentelę, kurioje pateikiama sąvoka „neapdorotas“.



Svarbu:

Kai gautųjų dokumentų dėžutė yra pilna, faksogramų gavimas išjungiamas. Patikrinę dokumentus, turite juos ištrinti iš gautųjų dokumentų dėžutės.

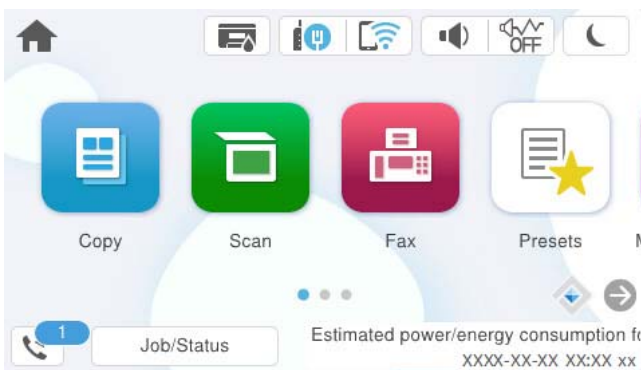

Gautos faksogramos išsaugojimo/persiuntimo nustatymas	Neapdoroto dokumento būseną
Spausdinama* ¹	Yra gautų dokumentų, laukiančių, kol bus išspausdinti, arba yra spausdinami.
Išsaugoma gautų dokumentų aplanke arba konfidencialiame aplanke	Gautų dokumentų aplanke arba konfidencialiame aplanke yra neperskaitytų gautų dokumentų.
Jrašymas išoriniame atminties įrenginyje	Yra gautų dokumentų, kurie nebuvo įrašyti įrenginyje, nes prie kompiuterio neprijungtas įrenginys su aplanku, specialiai sukurtu gautiems dokumentams įrašyti, arba dėl kitų priežasčių.

Gautos faksogramos išsaugojimo/persiuntimo nustatymas	Neapdoroto dokumento būseną
Irašymas kompiuteryje	Yra gautų dokumentų, kurie nebuvo įrašyti kompiuteryje, nes kompiuteris veikia miego režimu, arba dėl kitų priežasčių.
Persiuntimas	Yra gautų dokumentų, kurie nebuvo persiūsti arba jų persiūsti nepavyko*2.

*1 : Jei nenustatėte jokių faksogramos išsaugojimo/persiuntimo parametrų arba jei nustatėte spausdinti gautus dokumentus, tuo pat metu juos įrašant išoriniame atminties įrenginyje arba kompiuteryje.

*2 : Jei gautų dokumentų aplanke nustatėte įrašyti dokumentus, kurių negalima persiūsti, šiame aplanke yra neperskaitytų dokumentų, kurių nepavyko persiūsti. Jei nustatėte spausdinti dokumentus, kurių nepavyko persiūsti, spausdinimas nebaigiamas.

Pastaba:

Jei naudojate daugiau nei vieną faksogramos išsaugojimo/persiuntimo parametras, net ir gavus vieną faksogramą, gali būti rodomi „2“ arba „3“ neapdoroti darbai. Pavyzdžiui, jei esate nustatę, kad faksogramos būtų įrašytos gautų dokumentų aplanke arba kompiuteryje, ir gaunama viena faksograma, rodomi „2“ neapdoroti darbai, jei faksograma nėra įrašoma gautų dokumentų aplanke arba kompiuteryje.

Susijusi informacija

- ➔ „Gautų faksogramų peržiūrėjimas spausdintuvo LCD ekrane” puslapyje 251
- ➔ „Vykdomų fakso užduočių peržiūra” puslapyje 265

Vykdomų fakso užduočių peržiūra

Galite peržiūrėti ekraną, norėdami patikrinti, kurių fakso užduočių apdorojimas nebaigtas. Šios užduotys rodomos patikros ekrane. Šiame ekrane taip pat galite spausdinti dokumentus, kurie dar neatspausdinti, arba pakartotinai išsiųsti dokumentus, kurių išsiųsti nepavyko.

- Gautos fakso užduotys toliau
 - Dar neatspausdintos (kai užduotys nustatytos spausdinimui)
 - Dar neišsaugotos (kai užduotys nustatytos išsaugojimui)
 - Dar nepersiųstos (kai užduotys nustatytos persiuntimui)
- Siunčiamos fakso užduotys, kurių nepavyko išsiųsti (jei funkcija **Išsaugoti trikties duomenis** įjungta)

Norėdami pamatyti patikros ekraną, atlikite žemiau nurodytus žingsnius.

1. Pradžios ekrane palieskite **Job/Status**.
2. Palieskite **Užduotis** kortelę, tada palieskite **Įjungta**.
3. Pasirinkite darbą, kurį norite patikrinti, ir pasirinkite **Išsamiau**.

Susijusi informacija

- ➔ „Informacijos rodymas, kai gautos faksogramos neapdorotos (neperskaitytos / neatspausdintos / neišsaugotos / nepersiųstos)” puslapyje 264

Faksogramų užduočių istorijos peržiūra

Galite patikrinti išsiųstų ir gautų fakso užduočių istoriją, pvz., datą, laiką ir kiekvienos užduoties rezultatą.

1. Pradžios ekrane palieskite **Job/Status**.
2. Skirtuke **Žurnalas** pasirinkite **Užduotis**.
3. Dešinėje palieskite ▼, tada pasirinkite **Siųsti** arba **Gauti**.
Išsiųstų arba gautų fakso užduočių žurnalas rodomas atvirkštine chronologine tvarka. Palieskite užduotį, kurios informaciją norite atidaryti.

Taip pat galite patikrinti fakso darbų istoriją, ją atsispausdindami **Fakso žurnalas** pasirinkę **Faksas** >  (Daugiau) > **Fakso ataskaita** > **Fakso žurnalas**.

Susijusi informacija

➔ „Daugiau” puslapyje 255

Gautų dokumentų perspausdinimas

Iš atspausdintų fakso užduočių žurnalų galite perspausdinti gautus dokumentus.

Atkreipkite dėmesį, kad jei spausdintuve nelieta atminties, atspausdinti gautieji dokumentai ištrinami chronologine tvarka.

1. Pradžios ekrane palieskite **Job/Status**.
2. Skirtuke **Žurnalas** pasirinkite **Užduotis**.
3. Dešinėje palieskite ▼, tada pasirinkite **Spausdinti**.
Išsiųstų arba gautų fakso užduočių istorija rodoma atvirkštine chronologine tvarka.
4. Iš istorijos sąrašo pasirinkite užduotį su .
Patikrinkite datą, laiką ir rezultatą, kad nustatytumėte, ar tai dokumentas, kurį norite spausdinti.
5. Norėdami atspausdinti dokumentą, palieskite **Spausdinti vėl**.

Faksogramos siuntimas iš kompiuterio

Naudojant tvarkykles „FAX Utility“ ir „PC-FAX“ faksogramas galima siųsti iš kompiuterio.

Išsamesnės informacijos apie FAX Utility naudojimą rasite skyriuje Basic Operations, esantį FAX Utility žinyne (rodomas pagrindiniame lange).

Pastaba:

- ❑ Prieš naudodami šią funkciją patikrinkite, ar įdiegta FAX Utility ir spausdintuvo PC-FAX tvarkyklė.
„Fakso operacijų ir faksogramų siuntimo konfigūravimo programa (FAX Utility)” puslapyje 395
„Faksogramų siuntimo programa (PC-FAX tvarkyklė)” puslapyje 396
- ❑ Jei FAX Utility neįdiegta, įdiekite FAX Utility, naudodami EPSON Software Updater (programinės įrangos atnaujinimo programa).
„Programa, skirta naujinti programinę įrangą ir programinę aparatinę įrangą (Epson Software Updater)” puslapyje 399

Susijusi informacija

- ➔ „Faksogramų siuntimo į kompiuterį įjungimas” puslapyje 137

Programoje sukurtų dokumentų siuntimas (Windows)

Iš programos, „Microsoft Word“ arba „Excel“ pavyzdžiui, meniu **Spausdinti** pasirinkę spausdintuvą (faksą) galite tiesiogiai perduoti savo sukurtus duomenis, tokius kaip dokumentais, brėžiniai ir lentelės su viršeliu.

Pastaba:

Paaiškinime toliau vietoje pavyzdžio naudojama „Microsoft Word“. Faktinė operacija gali skirtis priklausomai nuo naudojamos programos. Išsamiau žr. programos pagalbos skiltį.

1. Naudodami programą sukurkite dokumentą, kurį siųsite faksu.
Viena faksograma galite siųsti daugiausia 200 vienspalvių puslapių arba 100 spalvotų puslapių, įskaitant viršelį.
2. Meniu **Failas** spustelėkite **Spausdinti**.
Programoje atsidaro langas **Spausdinti**.
3. **Spausdintuvo** dalyje pasirinkite **XXXXXX (FAX)** (kur XXXXXX — spausdintuvo pavadinimas), tada patikrinkite faksogramos siuntimo nustatymus.
Dalyje **Kopijų skaičius** nurodykite **1**. Jei nurodysite **2** ar daugiau, faksograma gali būti išsiųsta netinkamai.
4. Spustelėkite **Spausdintuvo ypatybės** arba **Ypatybės**, jei norite nurodyti **Paper Size, Orientation, Color, Image Quality**, arba **Character Density**.
Daugiau informacijos rasite PC-FAX tvarkyklės žinyne.
5. Spustelėkite **Spausdinti**.

Pastaba:

Pirmą kartą naudojant FAX Utility atsidarys langas, kuriame turėsite įrašyti prašomą informaciją. Įveskite reikiamą informaciją ir spustelėkite **OK**.

Rodomas FAX Utility ekranas **Recipient Settings**.

6. Norėdami kartu išsiųsti kitus dokumentus, pažymėkite žymės langelį **Add documents to send**.
Kai atlikdami 10 žingsnį spustelėsite **Kitas**, pasirodys dokumentų pridėjimo ekranas.
7. Jei reikia, pažymėkite žymės langelį **Attach a cover sheet**.

8. Nurodykite gavėją.

- Gavėjo (vardas, fakso numeris ir pan.) pasirinkimas **PC-FAX Phone Book**:

Jei gavėjas yra išsaugotas adresų knygoje, atlikite toliau aprašytus žingsnius.

- ➊ Spustelėkite skirtuką **PC-FAX Phone Book**.
- ➋ Pasirinkite gavėją iš sąrašo ir spustelėkite **Add**.

- Gavėjo (vardas, fakso numeris ir pan.) pasirinkimas iš spausdintuvo kontaktų:

Jei gavėjas yra išsaugotas spausdintuvo kontaktuose, atlikite toliau aprašytus žingsnius.

- ➊ Spustelėkite skirtuką **Contacts on Printer**.
- ➋ Pasirinkite kontaktus iš sąrašo ir spustelėkite **Add**, kad pereitumėte į langą **Add to Recipient**.
- ➌ Pasirinkite kontaktus iš rodomo sąrašo, tada spustelėkite **Edit**.
- ➍ Pridėkite asmeninius duomenis, pvz., **Company/Corp.** ir **Title**, jei reikia, tada spustelėkite **OK**, kad grįžtumėte į langą **Add to Recipient**.
- ➎ Jei reikia, pasirinkite žymimąjį langelį **Register in the PC-FAX Phone Book**, kad **PC-FAX Phone Book** išsaugotumėte kontaktus.
- ➏ Spustelėkite **OK**.

- Gavėjo (vardas, fakso numeris ir pan.) nurodymas tiesiogiai:

Atlikite toliau aprašytus žingsnius.

- ➊ Spustelėkite skirtuką **Manual Dial**.
- ➋ Įveskite reikiamą informaciją.
- ➌ Spustelėkite **Add**.

Taip pat, paspausdami **Save to Phone Book**, galite išsaugoti gavėją **PC-FAX Phone Book** skirtuko sąrašė.

Pastaba:

- Jei spausdintuvo *Linijos tipas* nustatytas į **PBX**, o *prieigos kodas* vietoje tikslaus prefikso kodo nustatytas į # (groteles), įveskite # (groteles). Išsamios informacijos ieškokite *Linijos tipas, esančiame Pagrind. nuostatos, iš žemiau esančios susijusios informacijos nuorodos*.
- Jei pasirinkote **Enter fax number twice** ties **Optional Settings** pagrindiniame FAX Utility ekrane, paspaudus **Add** arba **Toliau** turėsite įvesti tą patį skaičių.

Gavėjas pridodamas į sąrašą **Recipient List**, kuris rodomas viršutinėje lango dalyje.

9. Spustelėkite skirtuką **Sending options** ir nustatykite siuntimo parinktis.

- Transmission mode:**

Pasirinkite, kaip spausdintuvas siunčia dokumentą.

- **Memory Trans.:** faksograma siunčiama, laikinai saugant duomenis spausdintuvo atmintyje. Šią parinktį pasirinkite, jeigu norite faksogramą vienu metu išsiųsti keliems gavėjams arba iš keleto kompiuterių.

- **Direct Trans.:** faksograma siunčiama nesaugant duomenų spausdintuvo atmintyje. Jeigu norite siųsti didelį kiekį nespalvotų puslapių, pasirinkite šią parinktį, kad išvengtumėte klaidų dėl nepakankamos spausdintuvo atminties.

- Time specification:**

Norėdami išsiųsti faksogramą tam tikru metu, pasirinkite **Specify the transmission time** ir lauke **Transmission time** įveskite laiką.

10. Spustelėkite **Kitas**.

- Pažymėję žymės langelį **Add documents to send** toliau aprašytu būdu lange **Document Merging** pridėkite dokumentų.
 - ➊ Atidarykite pridėtiną dokumentą, tada lange **Spausdinti** pasirinkite tą patį spausdintuvą (fakso pavadinimą). Dokumentas įtraukiamas į sąrašą **Document List to Merge**.
 - ➋ Norėdami patikrinti sujungtą dokumentą, spustelėkite **Peržvalga**.
 - ➌ Spustelėkite **Kitas**.

Pastaba:

Pirmajam dokumentui pasirinkti nustatymai **Image Quality** ir **Color** taikomi ir kitiems dokumentams.

- Pažymėję žymės langelį **Attach a cover sheet**, lange **Cover Sheet Settings** nurodykite viršelio turinį.
 - ➊ Iš sąrašo **Cover Sheet** pateikiamų pavyzdžių pasirinkite viršelį. Atkreipkite dėmesį, kad nėra funkcijos, kuri sukurtų originalo viršelį ar pridėtų originalo viršelį į sąrašą.
 - ➋ Įveskite **Subject** ir **Message**.
 - ➌ Spustelėkite **Kitas**.

Pastaba:

Lange **Cover Sheet Settings** prirėikus atlikite toliau aprašomus veiksmus.

- Jei norite pakeisti elementų išsidėstymo tvarką viršelyje, spustelėkite **Cover Sheet Formatting**. **Paper Size** galite pasirinkti viršelio dydį. Taip pat galite pasirinkti kitokio nei siunčiami dokumentai dydžio viršelį.
- Jei norite pakeisti viršelio teksto šriftą, spustelėkite **Font**.
- Jei norite pakeisti siuntėjo informaciją, spustelėkite **Sender Settings**.
- Jei norite patikrinti viršelį su įvesta tema ir pranešimu, spustelėkite **Detailed Preview**.

11. Patikrinkite perdavimo turinį ir spustelėkite **Send**.

Prieš siuntimą įsitikinkite, kad gavėjo vardas ir fakso numeris nurodyti teisingai. Norėdami peržiūrėti siunčiamą dokumentą ir viršelį, spustelėkite **Preview**.

12. Jei rodomas pranešimas, informuojantis, kad nenustatėte naudotojo vardo ir slaptažodžio, vadovaukitės ekrane pateikiamomis instrukcijomis ir juos įveskite.
- Paprašykite administratoriaus naudotojo vardo ir slaptažodžio.
 - Šis pranešimas rodomas, siunčiant faksogramą iš spausdintuvo, kuriuo faksogramų siuntimas ribojamas.
 - Langelyje, kuris rodomas patvirtinus pranešimą ir paspaudus OK, jei pažymėsite žymimąjį langelį **Save Access Control settings**, naudotojo vardas ir slaptažodis išsaugomi FAX Utility ir langas jiems įvesti nuo kito karto nerodomas.

Prasidėjus perdavimui, atsidaro perdavimo būsenos langas.

Pastaba:

- Norėdami sustabdyti perdavimą, pasirinkite duomenis ir spustelėkite **Atšaukti** . Atšaukti taip pat galite spausdintuvo valdymo skydelyje.
- Jei perdavimo metu įvyksta klaida, atsidaro langas **Communication error**. Patikrinkite klaidos informaciją ir bandykite siųsti dar kartą.
- Ekranas **Fax Status Monitor** (aukščiau minėtas ekranas, kuriame galite patikrinti perdavimo būseną) nerodomas, jei nepasirinktas **Display Fax Status Monitor During Transmission**, esantis FAX Utility pagrindiniame ekrane **Optional Settings**.

Susijusi informacija

➔ „Pagrind. nuostatos” puslapyje 415

Programoje sukurtų dokumentų siuntimas (Mac OS)

Pasirinkdami fakso funkciją turintį spausdintuvą prekyboje esančios programos meniu **Spausdinti**, galite siųsti duomenis, pvz. sukurtus dokumentus, brėžinius ir lenteles.

Pastaba:

Toliau pateiktas paaiškinimas kaip pavyzdį naudoja „Text Edit“ standartinę Mac OS programą.

1. Programoje sukurkite dokumentą, kurį norite siųsti faksu.

Viena faksograma galite siųsti daugiausia 100 vienspalvių puslapių arba 100 spalvotų puslapių, įskaitant viršelį, neviršydami 2 GB.

2. Meniu **Failas** spustelėkite **Spausdinti**.

Pasirodo programos langas **Spausdinti**.

3. Pasirinkite spausdintuvą (fakso pavadinimą) ties **Pavadinimas**, spustelėkite ▼, norėdami pamatyti išsamius nustatymus, patikrinkite spausdinimo nustatymus, tada spustelėkite **OK**.

4. Pasirinkite kiekvieno elemento nustatymus.

Dalyje **Kopijų skaičius** nurodykite **1**. Ne jei nurodysite **2** arba daugiau, siunčiama tik 1 kopija.

Pastaba:

Dokumentų, kuriuos galite siųsti, puslapių dydis yra toks pat, kaip popieriaus, kurį galite faksu siųsti iš spausdintuvo.

5. Iššokančiame meniu pasirinkite Fax Settings, tada pasirinkite kiekvieno elemento nustatymus.

Kiekvieno nustatymo elemento paaiškinimo ieškokite PC-FAX tvarkyklės žinyne.

Spustelėkite  lango apačioje kairėje, norėdami atidaryti PC-FAX tvarkyklės žinyną.

6. Pasirinkite Recipient Settings meniu, tada nurodykite gavėją.

Tiesioginis gavėjo nurodymas (vardo, fakso numerio ir t. t.):

Spustelėkite elementą **Add**, įveskite reikalingą informaciją ir spustelėkite . Gavėjas pridedamas į sąrašą Recipient List, kuris rodomas viršutinėje lango dalyje.

Jei pasirinkite „Enter fax number twice“ PC-FAX tvarkyklės nustatymuose, reikia dar kartą įvesti tą patį numerį, paspaudus .

Jei jūsų fakso ryšio linijai reikalingas prefikso kodas, įveskite External Access Prefix.

Pastaba:

*Jei spausdintuvo Linijos tipas nustatytas į **PBX**, o prieigos kodas vietoje tikslaus prefikso kodo nustatytas į # (groteles), įveskite # (groteles). Išsamios informacijos ieškokite Linijos tipas, esančiame Pagrind. nuostatos, iš žemiau esančios susijusios informacijos nuorodos.*

- Gavėjo pasirinkimas (vardo, fakso numerio ir t. t.) iš telefonų knygos:

Jei gavėjas išsaugotas telefonų knygoje, spustelėkite . Pasirinkite gavėją iš sąrašo, tada spustelėkite **Add > OK**.

Jei jūsų fakso ryšio linijai reikalingas prefikso kodas, įveskite External Access Prefix.

Pastaba:

Jei spausdintuvo Linijos tipas nustatytas į **PBX**, o prieigos kodas vietoje tikslaus prefikso kodo nustatytas į # (groteles), įveskite # (groteles). Išsamios informacijos ieškokite Linijos tipas, esančiame Pagrind. nuostatos, iš žemiau esančios susijusios informacijos nuorodos.

- Patikrinkite gavėjo nustatymus ir spustelėkite **Fax**.

Siuntimas pradedamas.

Prieš siuntimą įsitikinkite, kad gavėjo vardas ir fakso numeris nurodyti teisingai.

Pastaba:

- Jei spustelėsite Dock esančių spausdintuvo piktogramą, pasirodys siuntimo būsenos patikros ekranas. Norėdami sustabdyti siuntimą, spustelėkite duomenis, tada spustelėkite **Delete**.
- Siuntimo metu įvykus klaidai pasirodys pranešimas **Sending failed**. Patikrinkite siuntimo įrašus ekrane **Fax Transmission Record**.
- Mišrių popieriaus formatų dokumentai gali būti nusiųsti neteisingai.

Susijusi informacija

➔ „Pagrind. nuostatos” puslapyje 415

Faksogramų gavimas į kompiuterį

Spausdintuvas gali gauti faksogramas ir išsaugoti jas kaip PDF arba TIFF failus prie spausdintuvo prijungtame kompiuteryje. Nustatymams atlikti naudokite FAX Utility (programą).

Išsamesnės informacijos apie FAX Utility naudojimą rasite skyriuje Basic Operations, esantį FAX Utility žinyne (rodomas pagrindiniame lange). Jei pasirenkant nustatymus kompiuterio ekrane pasirodo slaptažodžio įvedimo ekranas, įveskite slaptažodį. Jei slaptažodžio nežinote, kreipkitės į spausdintuvo administratorių.

Pastaba:

- Prieš naudodami šią funkciją patikrinkite, ar įdiegta FAX Utility ir nustatytos FAX Utility nuostatos.
„Fakso operacijų ir faksogramų siuntimo konfigūravimo programa (FAX Utility)” puslapyje 395
- Jei „FAX Utility“ neįdiegta, įdiekite FAX Utility, naudodami EPSON Software Updater (programinės įrangos atnaujinimo programa).
„Programa, skirta naujinti programinę įrangą ir programinę aparatinę įrangą (Epson Software Updater)” puslapyje 399



Svarbu:

- Norint gauti faksogramas į kompiuterį, **Priėmimo režimas** spausdintuvo valdymo skydelyje turi būti nustatyta ties **Aut.**. Susisiekiate su administratoriumi dėl informacijos apie spausdintuvo nustatymų būseną. Norėdami atlikti nustatymus spausdintuvo valdymo skydelyje, pasirinkite **Nuostatos > Bendrosios nuostatos > Faksu nuostatos > Pagrind. nuostatos > Priėmimo režimas**.
- Kompiuteris, nustatytas gauti faksogramas, turi būti visada įjungtas. Gauti dokumentai laikinai įrašomi į spausdintuvo atmintį prieš juos įrašant į kompiuterį. Jei išjungsite kompiuterį, spausdintuvo atmintis gali prisipildyti, nes jis negalės siųsti dokumentų į kompiuterį.
- Laikiniai įrašytų į spausdintuvo atmintį dokumentų skaičius rodomas pradžios ekrane esančiame .
- Norint nuskaityti gautas faksogramas, kompiuteryje reikia įdiegti PDF peržiūrėjimo programą, pvz., Adobe Reader.

Susijusi informacija

➔ „Nustatymų parinkimas faksogramoms siųsti ir priimti kompiuteryje“ puslapyje 137

Naujų faksogramų tikrinimas (Windows)



Nustatydami kompiuterį išsaugoti spausdintuvo gautas faksogramas, galite patikrinti gautų faksogramų apdorojimo būseną ir ar yra naujų faksogramų, naudodami fakso piktogramą „Windows“ užduočių juostoje. Nustatydami kompiuterį rodyti pranešimą gavus naujas piktogramas, prie „Windows“ sistemos juostos pasirodo pranešimo ekranas ir galite patikrinti naujas piktogramas.

Pastaba:

- Kompiuteryje išsaugoti gautų faksogramų duomenys pašalinami iš spausdintuvo atminties.
- Adobe Reader reikalingas, norint peržiūrėti faksogramas, išsaugotas kaip PDF failai.

Fakso piktogramos užduočių juostoje naudojimas (Windows)

Galite patikrinti naujas faksogramas ir operacijos būseną, naudodami Windows užduočių juostoje rodomą fakso piktogramą.

1. Patikrinkite piktogramą.
 -  : budėjimas.
 -  : naujų faksogramų tikrinimas.
 -  : naujų faksogramų importavimas baigtas.
2. Dešiniuoju pelės mygtuku paspauskite ant piktogramos, tada spustelėkite **View Receiving Fax Record**. Rodomas ekranas **Receiving Fax Record**.

3. Sąrašė patikrinkite datą ir siuntėją, tada atidarykite PDF arba TIFF formatu gautą failą.

Pastaba:

- Gautos faksogramos automatiškai pervadinamos, naudojant šį vardų formatą.
YYYYMMDDHHMMSS_XXXXXXXXXX_NNNNN (metai / mėnuo / diena / valanda / minutė / sekundė_siuntėjo numeris)
- Dešiniuoju pelės mygtuku spustelėję piktogramą taip pat galite tiesiogiai atidaryti gautų faksų aplanką. Išsamesnę informaciją žr. **Optional Settings**, esančią FAX Utility, arba jos žinyne (rodomame pagrindiniame lange).

Kai fakso piktograma rodo budėjimą, galite iškart patikrinti naujas piktogramas, pasirinkdami **Check new faxes now**.

Pranešimo lango naudojimas (Windows)

Kai nustatote, kad būtų pranešta apie naują faksogramą, kiekvienai faksogramai rodomas pranešimo langas prie užduoties juostos.

1. Patikrinkite kompiuterio ekrane rodomą pranešimo ekraną.

Pastaba:

Pranešimo ekranas dingsta, jei nurodytą laiko tarpą neatliekama jokia operacija. Galite pakeisti pranešimo nustatymus, pvz. rodymo laiką.

2. Spustelėkite bet kur pranešimo ekrane, išskyrus  mygtuką.

Rodomas ekranas **Receiving Fax Record**.

3. Patikrinkite datą ir siuntėją sąrašė, tada atidarykite gautą PDF arba TIFF failą.

Pastaba:

- Gautos faksogramos automatiškai pervadinamos, naudojant šį vardų formatą.
YYYYMMDDHHMMSS_XXXXXXXXXX_NNNNN (metai / mėnuo / diena / valanda / minutė / sekundė_siuntėjo numeris)
- Gautą faksogramų aplanką taip pat galite atverti tiesiogiai, dešiniuoju pelės mygtuku spustelėdami piktogramą. Išsamesnę informaciją žr. **Optional Settings**, esančią FAX Utility arba žr. šios skilties pagalbą (rodoma pagrindiniame lange).

Naujų faksogramų tikrinimas (Mac OS)

Naujas faksogramas galite tikrinti vienu iš šių būdų. Tai galima tik kompiuteriuose, nustatytuose "Save" (save faxes on this computer).

- Atidarykite gautų faksogramų aplanką (nurodytą **Received Fax Output Settings**.)
- Atidarykite Fax Receive Monitor ir spustelėkite **Check new faxes now**.
- Pranešimas, kad buvo gautos naujos faksogramos

Pasirinkite **Notify me of new faxes via a dock icon** ties **Fax Receive Monitor** > **Preferences** fakso paslaugų programoje, faksogramų gavimo stebėjimo piktograma ant doko pašoka, pranešdama apie naujas gautas faksogramas.

Atidarykite gautų faksogramų aplanką iš gautų faksogramų monitoriaus (Mac OS)

Galite atidaryti išsaugojimo aplanką iš kompiuterio, nurodyto gauti faksogramas, pasirenkant "Save" (save faxes on this computer).

1. Spustelėkite gautų faksogramų monitoriaus piktogramą, esančią Dock, norėdami atidaryti **Fax Receive Monitor**.
2. Pasirinkite spausdintuvą ir spustelėkite **Open folder** arba dukart spustelėkite spausdintuvo pavadinimą.
3. Patikrinkite datą ir siuntėją failo pavadinime, tada atidarykite PDF failą.

Pastaba:

Gautos faksogramos automatiškai pervadinamos, naudojant šį vardų formatą.

YYYYMMDDHHMMSS_XXXXXXXXXX_nnnnn (metai / mėnuo / diena / valanda / minutė / sekundė_siuntėjo numeris)

Siuntėjo atsiųsta informacija rodoma kaip siuntėjo numeris. Priklausomai nuo siuntėjo, šis numeris gali būti nerodomas.

Funkcijos, išsaugančios gaunamas faksogramas kompiuteryje, atšaukimas

Galite atšaukti faksogramų išsaugojimą kompiuteryje, naudodami FAX Utility.

Išsamesnę informaciją žr. Basic Operations, esančią FAX Utility pagalboje (rodoma pagrindiniame lange).

Pastaba:

- Jei yra faksogramų, kurios nebuvo išsaugotos kompiuteryje, negalite atšaukti funkcijos, išsaugančios faksogramas kompiuteryje.
- Negalite keisti nustatymų, kuriuos užrakino administratorius.
- Taip pat galite pakeisti spausdintuvo nustatymus. Dėl informacijos apie gautų faksogramų išsaugojimo kompiuteryje nustatymų atšaukimą kreipkitės į administratorių.

Susijusi informacija

➔ [„Nuostatos Įrašyti į kompiuterį pasirinkimas nenorint priimti faksogramų” puslapyje 138](#)

Spausdintuvo priežiūra

Reikmenų būsenos patikrinimas.	276
Popieriaus kasetė popieriaus padavimo problemų gerinimas.	277
Spausdinimo, kopijavimo, nuskaitymo ir faksogramų kokybės gerinimas.	278

Reikmenų būsenos patikrinimas

Apytikslį rašalo lygį ir apytikslę techninės priežiūros dėžutės naudojimo trukmę galite patikrinti spausdintuvo

valdymo skydelyje. Pradžios ekrane pasirinkite



Pastaba:

Toliau nurodyta, kiek laisvos vietos yra techn. priežiūros dėžutėje.

A: Laisva vieta

B: Panaudoto rašalo kiekis

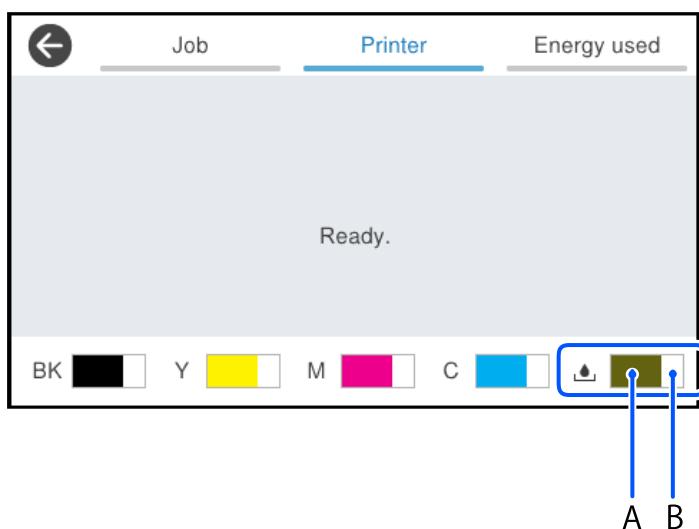

Spausdinti galite toliau, nors ir rodomas pranešimas apie mažą rašalo likutį. Prireikus pakeiskite rašalo kasetės.

Pastaba:

Taip pat galite patikrinti apytikrius rašalo lygius ir apytikslį tech. priežiūros dėžutės eksploataavimo laiką spausdintuvo tvarkyklės būsenos monitoriuje.

Windows

Skirtuke **EPSON Status Monitor 3** spustelėkite **Tech. priežiūra**.

Jei **EPSON Status Monitor 3** išjungta, skirtuke **Išplėstinės nuostatos** spustelėkite **Tech. priežiūra** ir pasirinkite **Igalinti "EPSON Status Monitor 3"**.

Mac OS

Meniu Apple > **Sistemos nuostatos** > **Spausdintuvai ir skaitytuvai** (arba **Spausdinti ir nuskaityti, Spausdinti ir siųsti faksogramą**) > „Epson(XXXX)“ > **Parinktys ir tiekimas** > **Paslaugų programa** > **Atidaryti spausdintuvo paslaugų programą** > **EPSON Status Monitor**

Susijusi informacija

➔ „Laikas pakeisti rašalo kasetes“ puslapyje 355

➔ „Laikas pakeisti priežiūros dėžutę“ puslapyje 360

Popieriaus kasetė popieriaus padavimo problemų gerinimas

Kai popierius iš popieriaus kasetė tiekiamas netinkamai, išvalykite vidinį volelį.

1. Ištraukite popieriaus kasetė.

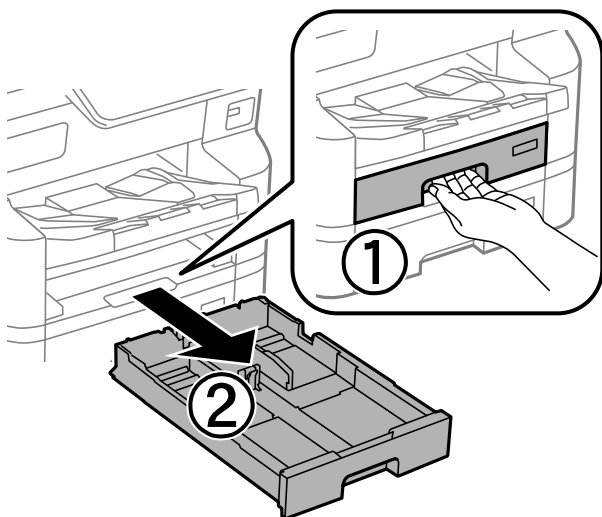

2. Ritinėlį nuvalykite minkštu ir drėgnu audiniu.

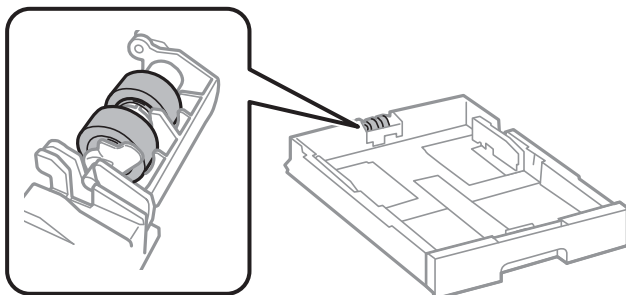

Svarbu:

Naudodami sausą audinį galite sugadinti ritinėlio paviršių.

3. Įdėkite popieriaus kasetė.

Spausdinimo, kopijavimo, nuskaitymo ir faksogramų kokybės gerinimas

Spausdinimo kokybės nustatymas

Jeigu matote netinkamą vertikalių linijų lygiavimą, neryškius atvaizdus arba horizontalias juostas, pakoreguokite spausdinimo kokybę. Jei norite pakoreguokite popieriaus lapo spausdinimo kokybę, pirmiausia parinkite šį nustatymą. Popieriaus lapo nustatymo reikšmė yra atkuriamą, jei šis nustatymas parenkamas pakoregavus popieriaus lapą.

1. Spausdintuvo valdymo skydelyje pasirinkite **Nuostatos**.
2. Pasirinkite **Priežiūra > Spausdinimo kokybės reguliavimas**.
3. Pagal ekrane pateikiamus nurodymus išspausdinkite lygiavimo šabloną ir jį nuskaitykite.
Reguliavimas atliekamas automatiškai.
Jei valdymo skydelyje rodomas pranešimas, kuriuo prašoma išspausdinti techninės priežiūros patikros lapą, pereikite prie kito žingsnio.
4. Pagal ekrane pateikiamus nurodymus išspausdinkite techninės priežiūros patikros lapą.
5. Patikrinkite kiekvieną šabloną ir sureguliuokite.
 - Jei šablone nematote jokių nutrūkusių linijų ar trūkstamų segmentų, kaip šiame „OK“ šablone, pasirinkite **Gerai**.
Jei yra nutrūkusių linijų ar trūksta segmentų, kaip parodyta „NG“ šablone, pasirinkite **NEGERAI** ir vykdykite ekrane pateikiamus nurodymus.

OK

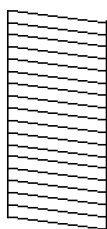

NG

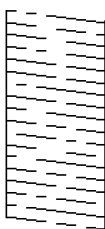

- Kaip šiame pavyzdyje, jei kairysis šablonas atrodo taip pat, kaip ir pažymėtas dešinysis, pasirinkite **Gerai**. Jei šie šablonai skiriasi, pasirinkite **NEGERAI** ir vykdykite ekrane pateikiamus nurodymus.

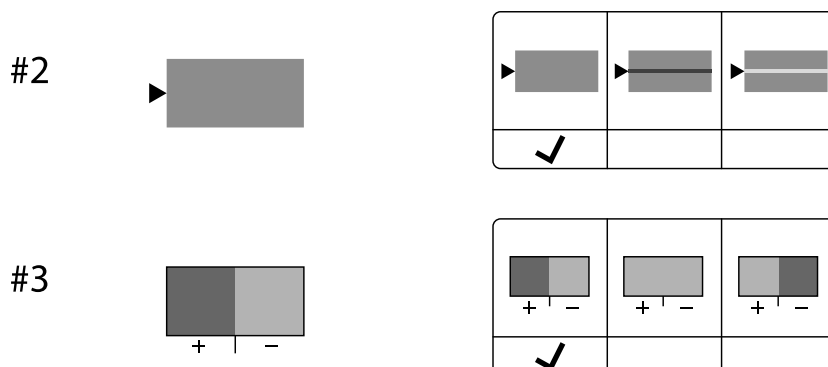

Popieriaus lapo spausdinimo kokybės reguliavimas

Popieriaus lapo spausdinimo kokybės nustatymų parinkimas. Palaikomas paprastas popierius, perdirbtas popierius, aukštos kokybės paprastas popierius, popierius su išspausdintu vaizdu, spalvotas popierius, popierius su antrašte ir storas popierius 1.

1. Įdėkite popierių, kurio spausdinimo kokybę norite nustatyti spausdintuve.
2. Spausdintuvo valdymo skydelio pradžios ekrane pasirinkite **Nuostatos**.
3. Pasirinkite **Priežiūra** > **Spausdinimo kokybės reguliavimas pagal popierių**.
Jei elementas nepalaikomas, palenkite ekraną į viršų, kad jis būtų parodytas.
4. Kaip reguliuoti pasirinkite dalyje **Spausdinti šabloną** arba **Įvesti nuostatos vertę**.
5. Pasirinkite į spausdintuvą įdėto popieriaus tipą.
6. Atlikdami ekrane pateikiamus nurodymus, sulygiuokite spausdinimo galvutę.
Šis šablonas sulygiuotas, jei matyti tolygiai išdėstytos horizontalios juostos.

Nustatykite, kuriame šablone tarp segmentų yra mažiausias tarpas ir kuriame jie mažiausiai persidengia, ir įveskite jo numerį.

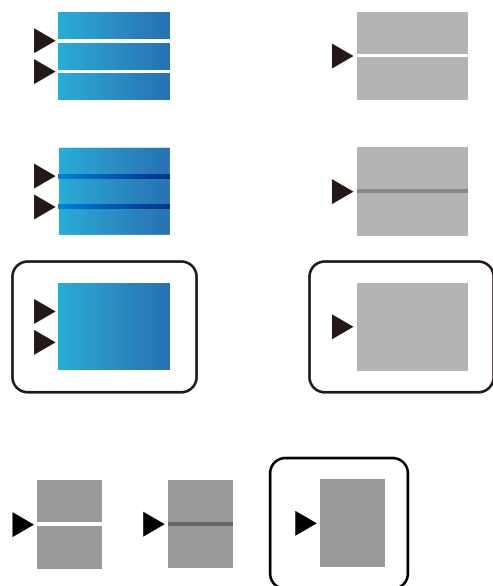

Pastaba:

Kai spausdinate ant popieriaus, kurio kokybę galima nustatyti, pasirinkite **Automatinis pasirinkimas (paprastas popierius)** spausdintuvo tvarkyklės dalyje **Popier. tipas**, kad nustatymo reikšmė būtų pritaikyta automatiškai.

7. Uždarykite informacijos ekraną.

Jei po tokio koregavimo spausdinio kokybė nepagerėjo, atlikdami **Spausdinimo kokybės reguliavimas** nustatykite standartines nustatymo reikšmes, tada pagal popieriaus tipą vėl reguliuokite.

Spausdinimo galvutės patikra ir valymas

Jei purkštukai užsikimšę, spaudiniai tampa blankūs, juose matyti juostos arba pastebimos nepageidaujamos spalvos. Jei purkštukai itin stipriai užsikimšę, bus atspausdintas tuščias lapas. Pablogėjus spausdinimo kokybei, pirmiausia naudokite purkštukų patikros funkciją patikrinimui, ar neužsikimšę purkštukai. Jei purkštukai užsikimšę, išvalykite spausdinimo galvutę.



Svarbu:

- Valydami galvutę, neatidarykite priekinio dangčio ir neišjunkite spausdintuvo. Kai galvutės valymas nėra baigtas, gali nepavykti spausdinti.
- Valant galvutę, suvartojama rašalo, todėl negalima šio veiksmo atlikti daugiau negu reikia.
- Kai rašalo lygis yra žemas, gali nepavykti išvalyti spausdinimo galvutės.
- Jei po maždaug 4 purkštukų patikrų ir galvutės valymo procesų spausdinimo kokybė nepagerėja, bent 6 valandų nespausdinkite, dar kartą atlikite purkštukų patikrą, tada, jei reikia, išvalykite galvutę. Rekomenduojame išjungti spausdintuvą paspaudžiant mygtuką . Jei spaudos kokybė vis tiek nepagerėjo, kreipkitės į „Epson“ techninės priežiūros skyrių.
- Kad spausdinimo galvutė neuždžiūtų, neatjunkite spausdintuvo, kol maitinimas yra įjungtas.

Spausdinimo galvutę galite patikrinti ir nuvalyti naudodami spausdintuvo valdymo skydelį.

1. Spausdintuvo valdymo skydelyje pasirinkite **Nuostatos**.

2. Pasirinkite **Priežiūra > Spaus. galvutės purkšt. tikrini.**
3. Vykdydami ekrane pateiktas instrukcijas įdėkite popieriaus ir išspausdinkite purkštukų patikros šabloną.
4. Patikrinkite išspausdinimo būdą.
 - Jei yra nutrūkusių linijų ar trūksta segmentų, kaip nurodyta variante „NG“, gali būti, kad užsikimšo spausdinimo galvutės antgaliai. Pereikite prie kito žingsnio.
 - Jei nutrūkusių linijų ar trūkstamų segmentų nėra, kaip parodyta variante „Gera“, vadinasi, antgaliai nėra užsikimšę. Spausdinimo galvutės valyti nereikia. Pasirinkite , norėdami išeiti.

OK

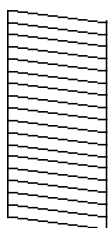

NG

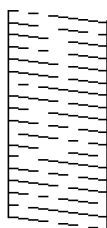

5. Pasirinkite .
6. Vykdydami ekrane pateiktas instrukcijas išvalykite spausdinimo galvutę.
7. Pasibaigus valymui vykdykite ekrane pateiktas instrukcijas ir vėl išspausdinkite purkštukų patikros šabloną. Valykite ir spausdinkite šabloną tol, kol išspausdintos linijos bus be pertrūkių.

Pastaba:

Spausdinimo galvutę taip pat galite patikrinti ir nuvalyti naudodami spausdintuvo tvarkyklę.

- Windows

Skirtuke **Spausdinimo galvutės purkštuko patikra** spustelėkite **Tech. priežiūra**.

- Mac OS

Meniu **Apple > Sistemos nuostatos > Spausdintuvai ir skaitytuvai** (arba **Spausdinti ir nuskaityti, Spausdinti ir siųsti faksogramą**) > „Epson(XXXX)“ > **Parinktytis ir tiekimas > Paslaugų programa > Atidaryti spausdintuvo paslaugų programą > Spausdinimo galvutės purkštuko patikra**

Purkštukų užsikimšimo prevencija

Spausdintuvo įjungimui ir išjungimui visada naudokite maitinimo mygtuką.

Prieš atjungdami maitinimo laidą įsitikinkite, kad maitinimo lemputė yra užgesusi.

Rašalas savaime gali uždžiūti, jeigu nebus uždengtas. Tai kaip parkeriui arba rašikliui uždėtumėte kamštelį, kad neleistumėte jam uždžiūti. Įsitikinkite, kad spausdintuvo galvutė yra tinkamai uždengta, kad apsaugotumėte rašalą nuo išdžiuvimo.

Kai maitinimo laidas yra atjungtas arba veikiant spausdintuvui yra nutraukiamas elektros maitinimas, spausdintuvo galvutė gali būti netinkamai uždengta. Jeigu spausdintuvo galvutė paliekama neuždengta, joje esantis rašalas uždžius ir užsikis purkštukai (rašalo išėjimo angos).

Tokiais atvejais kaip galima greičiau įjunkite spausdintuvą ir vėl išjunkite, kad būtų uždengta rašalo galvutė.

Valdomų linijų lygiavimas

Jeigu vertikalios linijos atrodo netinkamai lygiuotos, lygiavimui naudokite valdomas linijas.

1. Į spausdintuvą įdėkite paprasto A4 formato popieriaus.
2. Pradžios ekrane pasirinkite **Nuostatos**.
3. Pasirinkite **Priežiūra > Ribinės linijos lygiavimas**.
4. Vadovaudamiesi ekrane pateikiamais nurodymais išspausdinkite lygiavimo šabloną.
5. Vadovaudamiesi ekrane pateikiamais sulygiuokite valdomas linijas. Nustatykite mažiausiai nesulygiuotos vertikalios linijos šabloną ir įveskite jo numerį.

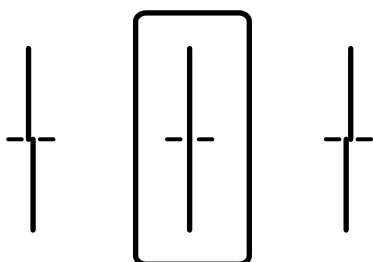

Popieriaus kelio valymas, kad neliktų rašalo dėmių

Jei spaudiniai dėmėti arba brūkšniuoti, išvalykite vidinį velenėlį.



Svarbu:

Spausdintuvo vidaus negalima valyti popierine servetėle. Pūkeliai gali užkimšti spausdinimo galvutės purkštukus.

1. Įdėkite švarų A4 formato popieriaus lapą į norimą valyti popieriaus tiekimo šaltinį.
2. Pradžios ekrane pasirinkite **Nuostatos**.
3. Pasirinkite **Priežiūra > Popieriaus kreiptuvo valymas**.
4. Pasirinkite popieriaus tiekimo šaltinį ir, atlikdami ekrane pateikiamus nurodymus, išvalykite popieriaus kelią.

Pastaba:

Kartokite šiuos veiksmus, kol popierius nebus tepamas rašalu. Jei spaudiniai vis tiek dėmėti, išvalykite ir kitus popieriaus tiekimo šaltinius.

Skaitytuvo stiklas valymas

Kai ant kopijų ar nuskaitytų vaizdų yra dėmių, nuvalykite skaitytuvo stiklas.



Perspėjimas:

Elkitės atsargiai: atidarydami ir uždarydami dokumentų dangtį stenkitės neprispausti rankos arba pirštų. Taip galite susižeisti.



Svarbu:

Spausdintuvo niekada nevalykite spiritu arba skiedikliu. Šie chemikalai gali pakenkti gaminiui.

1. Atidarykite dokumentų dangtį.

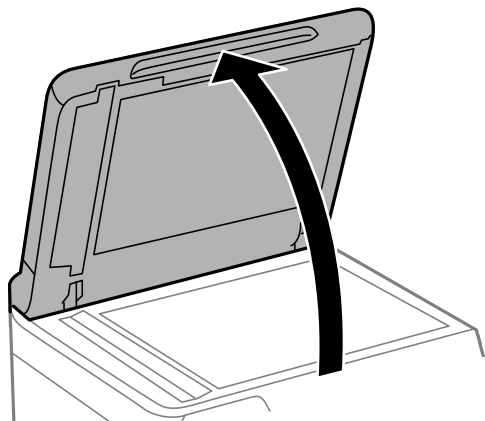

2. skaitytuvo stiklas paviršių valykite minkštu, sausu, švariu audeklu.



Svarbu:

- Jei stiklinis paviršius suteptas riebalais arba kita sunkiai pašalinama medžiaga, jį valykite minkštu nedideliu stiklo valiklio kiekiu sudrėkintu audeklu. Likusį skystį nušluostykite.
- Nespauskite stiklo per stipriai.
- Stenkitės nesubraižyti ir nepažeisti stiklo paviršiaus. Pažeidus stiklo paviršių gali pablogėti nuskaitymo kokybė.

ADF valymas

Kai iš ADF nukopijuoti ar nuskaityti vaizdai yra dėmėti arba ADF originalai nėra tiekiami tinkamai, išvalykite ADF.



Svarbu:

Spausdintuvo niekada nevalykite spiritu arba skiedikliu. Šie chemikalai gali pakenkti gaminiui.

1. Atidarykite ADF dangtį.

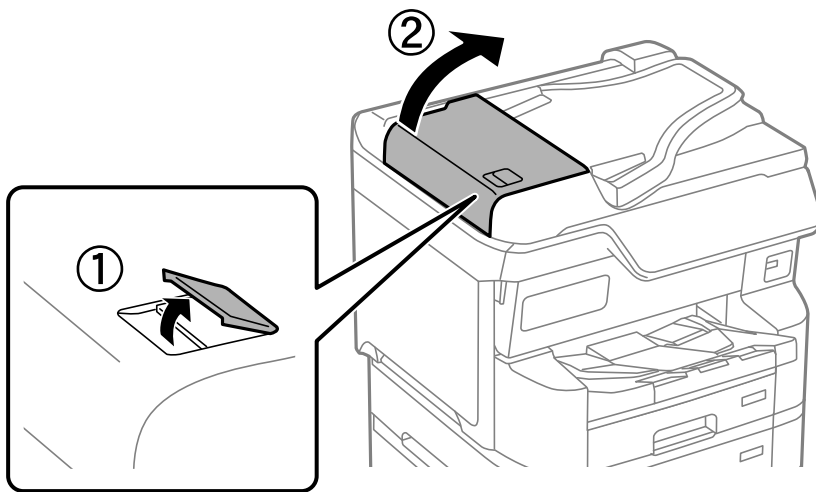

2. Ritinėlio ir ADF vidų valykite minkštu ir drėgnu audeklu.

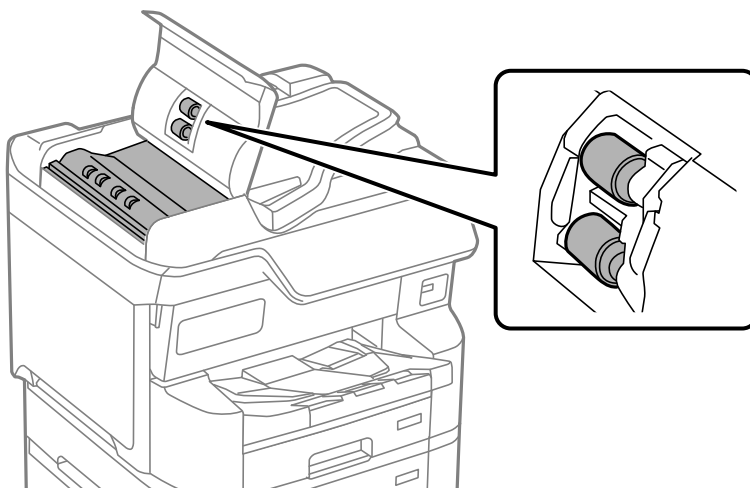

! *Svarbu:*

- Naudodami sausą audinį galite sugadinti ritinėlio paviršių.*
- ADF naudokite išdžiūvus ritinėliui.*

3. Uždarykite ADF dangtį, tada atidarykite dokumentų dangtį.

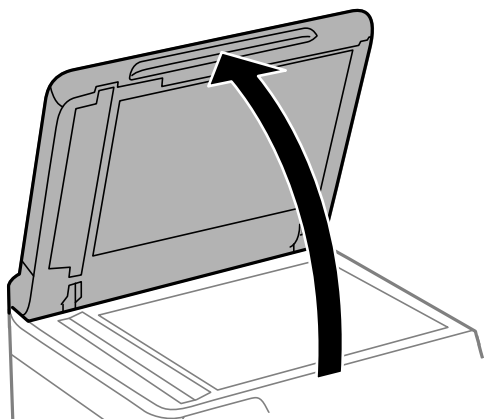

4. Nuvalykite paveikslėlyje pavaizduotą sritį.
Valymą kartokite, kol neliks nešvarumų.

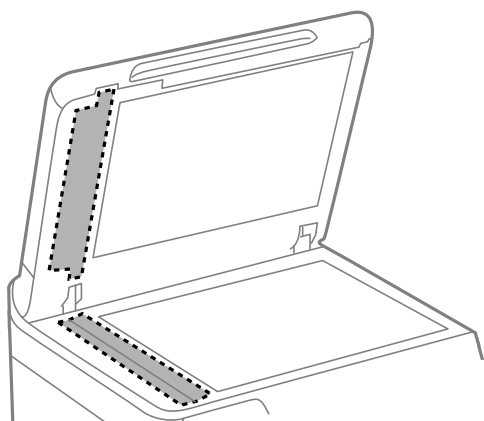

! **Svarbu:**

- Nuvalę nešvarumus, nuvalykite visą likusį skystį.
- Jei stiklinis paviršius suteptas riebalais arba kita sunkiai pašalinama medžiaga, jį valykite minkštu nedideliu stiklo valiklio kiekiu sudrėkintu audeklu.
- Nespauskite stiklo per stipriai.
- Stenkitės nesubraižyti ir nepažeisti stiklo paviršiaus. Pažeidus stiklo paviršių gali pablogėti nuskaitymo kokybė.

Esant šioms situacijoms

Pakeitus kompiuterį.	287
Programų įdiegimas ir pašalinimas atskirai.	287
Nuostatų parinkimas prisijungimui prie kompiuterio.	293
Spausdintuvo tinklo ryšio būsenos tikrinimas (tinklo ryšio ataskaita).	293
Tiesioginis prijungimas prie spausdintuvo (Wi-Fi Direct).	293
Kaip pakeisti „Wi-Fi“ ryšį USB ryšiu.	298
Spausdintuvo su įjungta prieigos valdymo funkcija naudojimas.	299
Spausdintuvo perkėlimas ir transportavimas.	302

Pakeitus kompiuterį

Toliau nurodytus veiksmus reikia atlikti tik tuo atveju, jei naudotojui leidžiama atlikti veiksmus.

Naujame kompiuteryje privalte įdiegti spausdintuvo tvarkyklę ir kitą programinę įrangą.

Eikite į toliau nurodytą tinklalapį ir įveskite produkto pavadinimą. Eikite į **Sąranka** ir tuomet pradėkite sąranką. Vadovaukitės ekrane rodomomis instrukcijomis.

<https://epson.sn>

Programų įdiegimas ir pašalinimas atskirai

Prijunkite kompiuterį prie tinklo ir įdiekite naujausią programų versiją iš interneto svetainės. Prisijunkite prie kompiuterio administratoriaus teisėmis. Kompiuteriui paraginus įveskite administratoriaus slaptažodį.

Programų įdiegimas atskirai

Pastaba:

- Įdiegdami programą iš naujo, ją pirmiausia turite pašalinti.
- Naujausią programų versiją galite atsisiųsti iš „Epson“ svetainės.
<http://www.epson.com>
- Jei naudojate operacinę sistemą Windows Server, negalėsite naudoti Epson Software Updater. Atsisiųskite naujausią programų versiją iš „Epson“ svetainės.

1. Įsitikinkite, kad spausdintuvas prijungtas prie kompiuterio, o kompiuteris prijungtas prie interneto.
2. Paleiskite EPSON Software Updater.

Momentinė nuotrauka yra pavyzdys naudojant Windows.

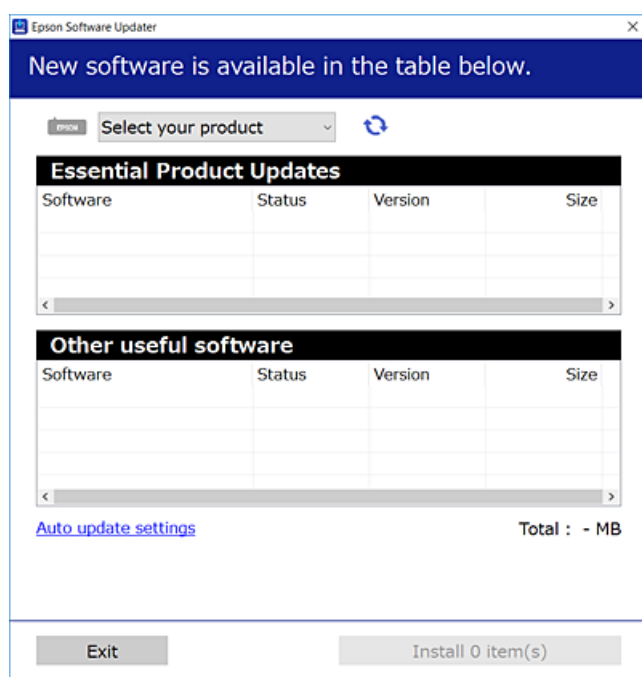

3. Jei naudojate Windows, pasirinkite spausdintuvą, tada spustelėkite , kad patikrintumėte naujausią programos versiją.
4. Pasirinkite elementus, kuriuos norite įdiegti ar atnaujinti, tada spustelėkite diegimo mygtuką.



Svarbu:

Neišjunkite spausdintuvo ir neatjunkite maitinimo, kol nebus užbaigtas naujinimas. Spausdintuvas gali sugesti.

Susijusi informacija

- ➔ „Programa, skirta naujinti programinę įrangą ir programinę aparatinę įrangą (Epson Software Updater)“ puslapyje 399
- ➔ „Programų šalinimas“ puslapyje 291

Patikrinkite, ar įdiegta originali „Epson“ spausdintuvo tvarkyklė (Windows)

Pasinaudoję toliau nurodytu būdu galite patikrinti, ar jūsų kompiuteryje įdiegtos originalios „Epson“ spausdintuvo tvarkyklės.

Windows 11

Spustelėkite pradžios mygtuką, tada pasirinkite **Parametrai** > **„Bluetooth“ ir įrenginiai** > **Spausdintuvai ir skaitytuvai** ir spustelėkite **Spausdinimo serverio ypatybės** dalyje **Susiję parametrai**.

Windows 10/Windows 8.1/Windows 8/Windows 7/Windows Server 2022/Windows Server 2019/Windows Server 2016/Windows Server 2012 R2/Windows Server 2012/Windows Server 2008 R2

Pasirinkite **Valdymo skydelis** > **Rodyti įrenginius ir spausdintuvus (Spausdintuvai, Spausdintuvai ir fakso aparatai)** dalyje **Aparatūra ir garsas**, spustelėkite spausdintuvo piktogramą, tada lango viršuje spustelėkite **Spausdinimo serverio ypatybės**.

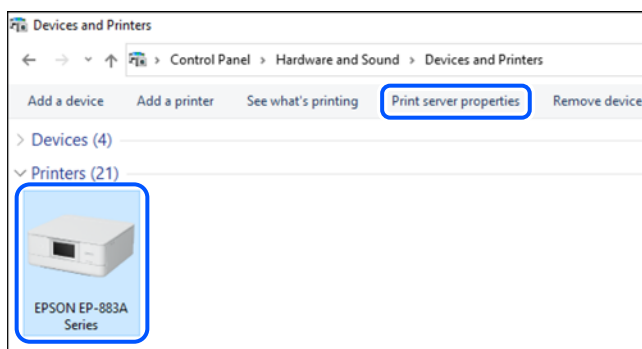

Windows Server 2008

Dešiniuoju pelės klavišu spustelėkite piktogramą **Spausdintuvai** ir tuomet spustelėkite **Paleisti administratoriaus teisėmis** > **Serverio ypatybės**.

Spustelėkite skirtuką **Tvarkyklės**. Jei sąrašė matote savo spausdintuvo pavadinimą, reiškia, kad jūsų kompiuteryje įdiegta originali „Epson“ spausdintuvo tvarkyklė.

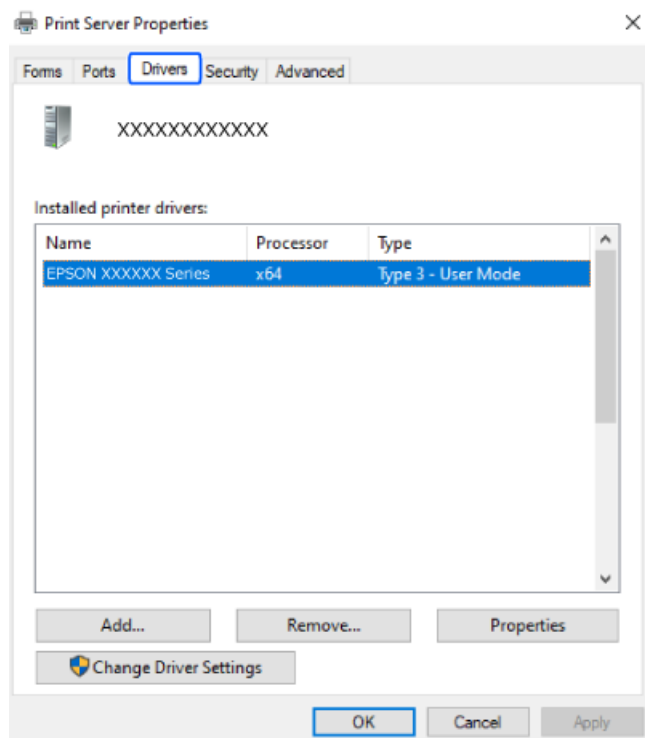

Susijusi informacija

➔ „Programų įdiegimas atskirai“ puslapyje 287

Patikrinkite, ar įdiegta originali „Epson“ spausdintuvo tvarkyklė (Mac OS)

Pasinaudoję toliau nurodytu būdu galite patikrinti, ar jūsų kompiuteryje įdiegtos originalios „Epson“ spausdintuvo tvarkyklės.

Pasirinkite **Sistemos nuostatos** (arba **Sistemos parametrai**), atidaryę meniu „Apple“, spauskite **Spausdintuvai ir skaitytuvai** (arba **Spausdinti ir nuskaityti, Spausdinti ir siųsti faksogramą**), tada pasirinkite spausdintuvą.

Spustelėkite **Parinktys ir tiekimas**, jei lange rodomi skirtukai **Parinktys** ir **Paslaugos**, reiškia, kad jūsų kompiuteryje įdiegta originali „Epson“ spausdintuvo tvarkyklė.

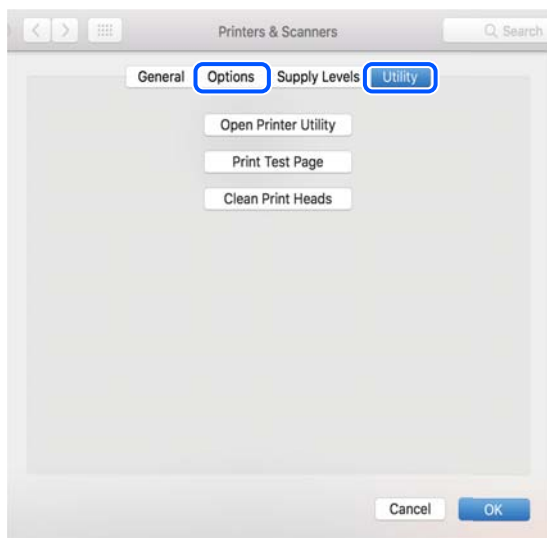

Susijusi informacija

➔ „Programų įdiegimas atskirai“ puslapyje 287

„PostScript“ spausdintuvo tvarkyklės diegimas

„PostScript“ spausdintuvo tvarkyklės diegimas — Windows

1. Diegimo procesą pradėkite nuo vieno iš kelių parinkčių.

Atsisiųskite iš svetainės.

Savo spausdintuvo puslapį galite pasiekti iš toliau nurodytų žiniatinklių, atsisiųskite „PostScript“ spausdintuvo tvarkyklę ir paleiskite vykdomąjį failą.

<http://www.epson.eu/Support> (Europoje)

<http://support.epson.net/> (ne Europoje)

Programinės įrangos disko naudojimas (modeliams, kurie tiekiami su programinės įrangos disku ir jei programinės įrangos diskas yra).

Įstatykite programinės įrangos diską į kompiuterį, pereikite toliau nurodytu keliu, kad pasiektumėte reikiamą aplanką ir tada paleiskite SETUP64.EXE (arba SETUP.EXE).

Driver\PostScript\WINX64 (arba WINX86)\SETUP\SETUP64.EXE (arba SETUP.EXE)

2. Pasirinkite naudojamą spausdintuvą.

3. Vadovaukitės ekrane rodomomis instrukcijomis.

4. Pasirinkite prijungimo būdą: tinklo jungtį arba USB jungtį.

Tinklo jungčiai.

Rodomas tame pačiame tinkle galimų spausdintuvų sąrašas.

Pasirinkite norimą naudoti spausdintuvą.

USB jungčiai.

Atlikdami ekrane pateikiamus nurodymus, kad prijungtumėte spausdintuvą prie kompiuterio.

5. Atlikdami ekrane pateikiamus nurodymus, kad įdiegtumėte PostScript spausdintuvo tvarkyklę.

„PostScript“ spausdintuvo tvarkyklės diegimas — Mac OS

Iš „Epson“ palaikymo svetainės atsisiųskite spausdintuvo tvarkyklės failą ir jį įdiekite.

<http://www.epson.eu/Support> (Europoje)

<http://support.epson.net/> (ne Europoje)

Diegiant spausdintuvo tvarkyklę prireiks spausdintuvo IP adreso.

Spausdintuvo pradžios ekrane pasirinkite tinklo piktogramą, tada pasirinkite aktyvų ryšio metodą, kad patvirtintumėte spausdintuvo IP adresą.

Originalaus „Epson“ spausdintuvo pridėjimas (tik Mac OS)

1. Pasirinkite **Sistemos nuostatos** (arba **Sistemos parametrai**), atidarę Apple meniu > **Spausdintuvai ir skaitytuvai** (arba **Spausdinti ir nuskaityti, Spausdinti ir siųsti faksu**).
2. Spustelėkite **+** (arba **Pridėti spausdintuvą, skaitytuvą arba faksą**), tada rodomame ekrane pasirinkite savo spausdintuvą.
3. Nustatykite toliau nurodytus parametrus.
 - macOS Monterey (12.x) arba naujesnė versija
Spustelėkite **Pasirinkti programinę įrangą** sąrašė **Naudoti**, pasirinkite savo ekrane rodomą spausdintuvą ir spustelėkite **OK**.
 - nuo Mac OS X Mavericks (10.9.5) iki macOS Big Sur (11.x)
Pasirinkite savo spausdintuvą iš sąrašo **Naudoti**.
4. Spustelėkite **Pridėti**.

Pastaba:

 - Jei spausdintuvo sąrašė nėra, patikrinkite ar jis yra tinkamai prijungtas prie kompiuterio ir įjungtas.
 - Jei ryšys užmezgamas per USB, IP arba „Bonjour“, įtraukę spausdintuvą rankiniu būdu nustatykite papildomą popieriaus dėklą.

Programų šalinimas

Prisijunkite prie kompiuterio administratoriaus teisėmis. Kompiuteriui paraginus įveskite administratoriaus slaptažodį.

Programų pašalinimas – taikoma Windows

1. Norėdami išjungti spausdintuvą, paspauskite mygtuką .

2. Išjunkite visas veikiančias programas.
3. Atidarykite **Valdymo skydelis**:
 - Windows 11
Spustelėkite pradžios mygtuką ir pasirinkite **Visos programos** > „Windows“ įrankiai > **Valdymo skydelis**.
 - Windows 10/Windows Server 2022/Windows Server 2019/Windows Server 2016
Spustelėkite pradžios mygtuką ir pasirinkite „Windows“ sistema > **Valdymo skydelis**.
 - Windows 8.1/Windows 8/Windows Server 2012 R2/Windows Server 2012
Pasirinkite **Darbalaukis** > **Parametrai** > **Valdymo skydelis**.
 - Windows 7/Windows Server 2008 R2/Windows Server 2008
Spustelėkite pradžios mygtuką ir pasirinkite **Valdymo skydelis**.
4. Atidarykite **Pašalinti programą** (arba **Įtraukti arba pašalinti programas**):
Dalyje **Programos** pasirinkite **Pašalinti programą**.
5. Pasirinkite norimą pašalinti programą.
Negalite pašalinti spausdintuvo tvarkyklės, jei yra spausdinimo užduočių. Prieš pašalindami iš trinkite užduotis arba palaukite, kol jos bus atspausdintos.
6. Pašalinkite programas:
Spustelėkite **Pašalinti / keisti** arba **Pašalinti**.
Pastaba:
*Jei bus atidarytas langas **Vartotojo abonemento valdymas**, spustelėkite **Tęsti**.*
7. Vadovaukitės ekrane rodomomis instrukcijomis.

Programų pašalinimas – taikoma Mac OS

1. Naudodami Uninstaller atsisiųskite EPSON Software Updater.
Kartą atsisiuntus Uninstaller šalinimo programą, jos nebereikės siųsti kaskart norint pašalinti programą.
2. Norėdami išjungti spausdintuvą, paspauskite mygtuką .
3. Norėdami pašalinti spausdintuvo tvarkyklę arba PC-FAX tvarkyklę, pasirinkite **Sistemos nuostatos** (arba **Sistemos parametrai**) iš Apple menu > **Spausdintuvai ir skaitytuvai** (arba **Spausdinti ir nuskaityti, Spausdinti ir siųsti faksu**), tada pašalinkite spausdintuvą iš įgalintų spausdintuvų sąrašo.
4. Išjunkite visas veikiančias programas.
5. Pasirinkite **Eiti** > **Programos** > **Epson Software** > **Uninstaller**.
6. Pasirinkite norimą pašalinti programą ir spustelėkite **Uninstall**.



Svarbu:

Uninstaller pašalins visas kompiuteryje įdiegtas „Epson“ rašalinių spausdintuvų tvarkykles. Jei naudojate kelis „Epson“ rašalinius spausdintuvus ir norite panaikinti tik kai kurias tvarkykles, pirmiausia panaikinkite visas, o tada vėl įdiekite būtinąją spausdintuvo tvarkyklę.

Pastaba:

Jei programų sąrašė norimos pašalinti programos nėra, naudodami Uninstaller jos pašalinti negalėsite. Tokiu atveju pasirinkite **Eiti** > **Programos** > **Epson Software**, pasirinkite norimą pašalinti programą ir nuvilkite ją į šiukšlinės piktogramą.

Susijusi informacija

➔ „Programa, skirta naujinti programinę įrangą ir programinę aparatinę įrangą (Epson Software Updater)” puslapyje 399

Nuostatų parinkimas prisijungimui prie kompiuterio

Vykdykite visas administratoriaus instrukcijas, kaip prisijungti prie spausdintuvo.

Eikite į toliau nurodytą tinklalapį ir įveskite gaminio pavadinimą. Eikite į **Sąranka** ir tuomet pradėkite sąranką.

<https://epson.sn>

Norėdami sukongūruoti bendrą tinklo spausdintuvą, pasirinkite aptiktą spausdintuvą ir pradėkite konfogūruoti.

Spausdintuvo tinklo ryšio būsenos tikrinimas (tinklo ryšio ataskaita)

Galite atspausdinti tinklo ryšio ataskaitą, kad patikrintumėte ryšio tarp spausdintuvo ir belaidžio maršrutizatoriaus būseną.

1. Pradžios ekrane palieskite .
2. Pasirinkite **Aprašymas** > **Jeigu nepavyksta prisijungti prie tinklo** > **Ryšio patikrinimas**. Prasideda ryšio patikrinimas.
3. Vykdykite instrukcijas spausdintuvo ekrane, norėdami atspausdinti tinklo ryšio ataskaitą. Jei įvyko klaida, kreipkitės į administratorių.

Susijusi informacija

➔ „Tinklo ryšio ataskaitos pranešimai ir sprendimai” puslapyje 66

Tiesioginis prijungimas prie spausdintuvo (Wi-Fi Direct)

Wi-Fi Direct (paprastasis prieigos taškas) leidžia tiesiogiai prijungti įrenginį prie spausdintuvo be belaidžio ryšio maršruto parinktuvo bei spausdinti.

Apie Wi-Fi Direct

Šį ryšio būdą naudokite, kai nenaudojate Wi-Fi namuose ar biure arba kai norite tiesiogiai sujungti spausdintuvą ir kompiuterį ar mobiliuosius įrenginius. Šiame režime spausdintuvas veikia kaip belaidis maršrutizatorius, todėl galite prie spausdintuvo prijungti įrenginius, nenaudodami standartinio belaidžio maršrutizatoriaus. Tačiau tiesiogiai prie spausdintuvo prijungti įrenginiai tarpusavyje komunikuoti per spausdintuvą negali.

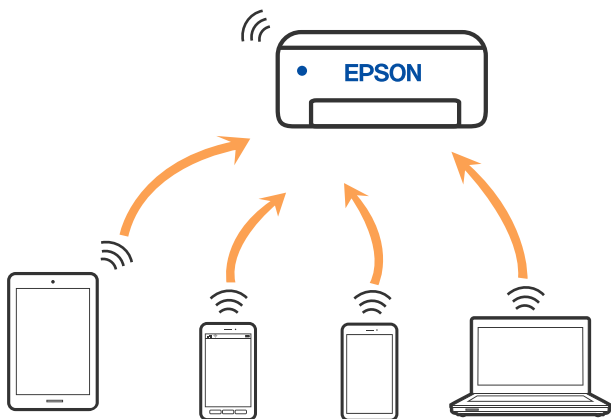

Spausdintuvas tuo pačiu metu gali būti prijungtas prie Wi-Fi ar eterneto ir prie Wi-Fi Direct (paprastojo prieigos taško). Tačiau jei užmezgate tinklo ryšį per Wi-Fi Direct (paprastojo prieigos taško) ryšį, kai spausdintuvas yra prisijungęs prie Wi-Fi, Wi-Fi yra laikinai atjungiamas.

Prisijungimas prie įrenginių naudojant Wi-Fi Direct

Šis būdas leidžia tiesiogiai prijungti spausdintuvą prie belaidžio ryšio maršruto parinktuvo neturinčių įrenginių.

Pastaba:

„iOS“ ir „Android“ naudotojai sąranką gali patogiai atlikti naudodami „Epson Smart Panel“.

Šiuos nustatymus turite parinkti tik norimam prijungti spausdintuvui ir įrenginiui. Kol neišjungsite „Wi-Fi Direct“ ar neatkursite tinklo numatytyjų nustatymų, šių nustatymų nereikės pasirinkti iš naujo.

1. Pradžios ekrane palieskite .
2. Palieskite **Wi-Fi Direct**.
3. Palieskite **Pradėti sąranką**.
4. Pasirinkite **Kiti metodai**.
5. Pasirinkite **Kiti OS įrenginiai**.

6. Įrenginio „Wi-Fi“ ekrane pasirinkite spausdintuvo valdymo skydelyje rodomą SSID, tada įveskite slaptažodį.



7. Įrenginio spausdinimo programėlės ekrane pasirinkite spausdintuvą, kurį pageidaujate prijungti.

8. Spausdintuvo valdymo skydelyje pasirinkite **Baigti**.

Kai naudojate įrenginius, kurie anksčiau buvo prijungti prie spausdintuvo, kad juos vėl prijungtumėte, įrenginio „Wi-Fi“ ekrane pasirinkite tinklo pavadinimą (SSID).

Pastaba:

Jei naudojate „iOS“ įrenginį, prijungti taip pat galite standartiniu „iOS“ fotoaparatu nuskaityę QR kodą. Žiūrėkite toliau esančią nuorodą <https://epson.sn>.

Jungimasis prie kompiuterio naudojant Wi-Fi Direct

Kai spausdintuvas ir kompiuteris sujungti naudojant Wi-Fi Direct, iš kompiuterio negalima prisijungti prie interneto. Jei jums nuolat reikia jungtis prie spausdintuvo, rekomenduojame naudotis Wi-Fi ryšiu.

1. Apsilankykite „Epson“ svetainėje ir atsisiųskite spausdintuvo tvarkyklę į kompiuterį, kuris bus prijungtas prie spausdintuvo.

<http://www.epson.com>

2. Pasirinkite , tada — **Wi-Fi Direct**.
3. Pasirinkite **Pradėti sąranką**.
4. Pasirinkite **Kiti metodai**.
5. Pasirinkite **Kiti OS įrenginiai**.

Rodomi spausdintuvo Wi-Fi Direct elementai **Tinklo pavadinimas (SSID)** ir **Slaptažodis**.

6. Įrenginio kompiuterio tinklo ryšio ekrane pasirinkite spausdintuvo valdymo skydelyje rodomą SSID, tada įveskite slaptažodį.

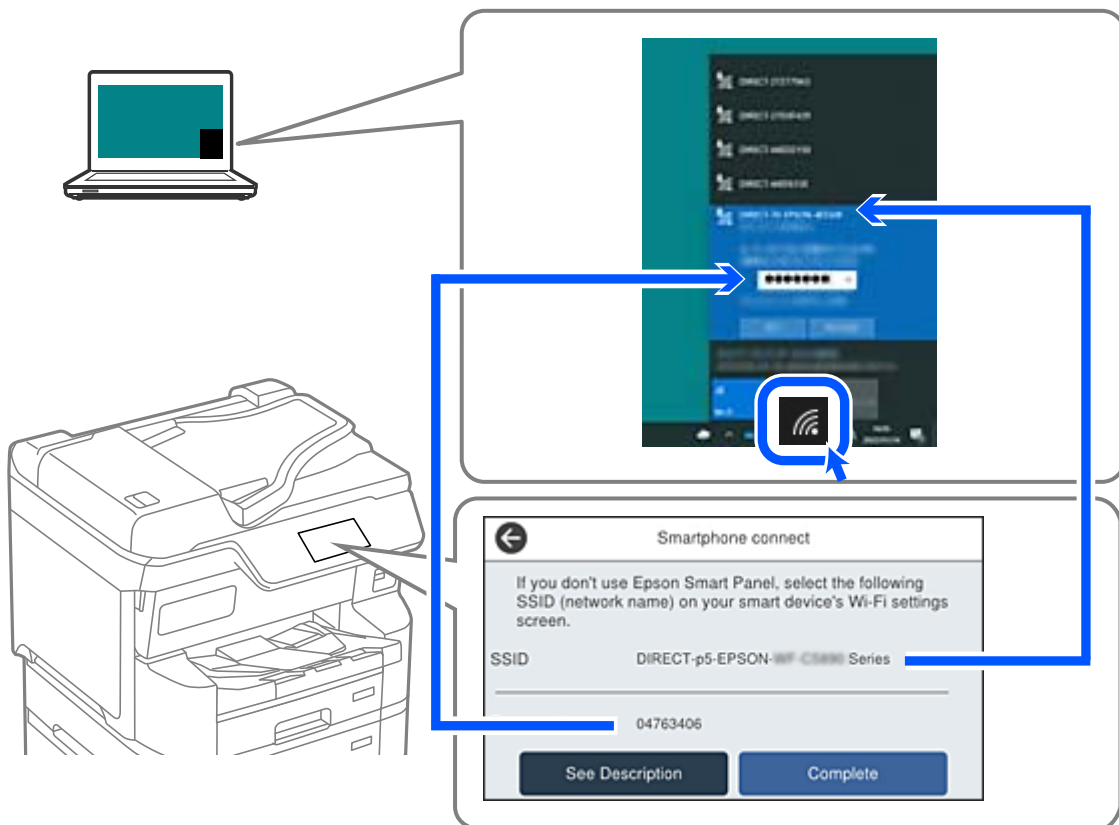

7. Norėdami kompiuteryje įdiegti atsisiųstą spausdintuvo tvarkyklę, dukart ją spustelėkite. Vadovaukitės ekrane pateiktais nurodymais.
8. Spausdintuvo valdymo skydelyje pasirinkite **Baigti**.

„Wi-Fi Direct“ (paprastojo prieigos taško) prijungimas

Pastaba:

Išjungus Wi-Fi Direct (paprastojo prieigos taško) ryšį visi prie spausdintuvo per Wi-Fi Direct (paprastojo prieigos taško) ryšį prijungti kompiuteriai ir išmanieji įrenginiai yra atjungiami. Jei norite atjungti konkretų įrenginį, atsijunkite nuo įrenginio, o ne nuo spausdintuvo.

1. Spausdintuvo pradžios ekrane spustelėkite



2. Pasirinkite **Wi-Fi Direct**.

Rodoma Wi-Fi Direct informacija.

3. Palieskite **Pradėti sąranką**.

4. Palieskite  .

5. Pasirinkite **Pasyvinti „Wi-Fi Direct“**.

6. Palieskite **Išjungti nuostatas**.

7. Vadovaukitės ekrane rodomomis instrukcijomis.

Wi-Fi Direct (paprastojo prieigos taško) nuostatų, pavyzdžiui, SSID, keitimas

Kai Wi-Fi Direct (paprastojo prieigos taško) ryšys įjungtas, nustatymus galite pakeisti



> **Wi-Fi**

Direct > **Pradėti sąranką** >  , tada rodomi toliau pateikti meniu elementai.

Keisti tinklo pavadinimą

Pakeiskite spausdintuvui prijungti naudotą Wi-Fi Direct (paprastojo prieigos taško) tinklo pavadinimą (SSID) į savo pasirinktą pavadinimą. Tinklo pavadinimą (SSID) galite nustatyti ASCII ženklais, kurie rodomi valdymo skydelio programinės įrangos klaviatūroje. Galite įvesti iki 22 simbolių.

Keičiant tinklo pavadinimą (SSID) atjungiami visi prijungti įrenginiai. Jei norite vėl prijungti įrenginį, naudokite naują tinklo pavadinimą (SSID).

Pakeisti slaptažodį

Pakeiskite spausdintuvui prijungti naudotą Wi-Fi Direct (paprastojo prieigos taško) slaptažodį į savo pasirinktą reikšmę. Slaptažodį galite nustatyti ASCII ženklais, kurie rodomi valdymo skydelio programinės įrangos klaviatūroje. Galite įvesti nuo 8 iki 22 simbolių.

Keičiant slaptažodį atjungiami visi prijungti įrenginiai. Jei norite vėl prijungti įrenginį, naudokite naują slaptažodį.

Keisti dažnio diapazoną

Pakeiskite prisijungimui prie spausdintuvo naudojamo Wi-Fi Direct dažnio diapazoną. Galite pasirinkti 2,4 GHz arba 5 GHz.

Keičiant dažnio diapazoną atjungiami visi prijungti įrenginiai. Vėl prijunkite įrenginį.

Atkreipkite dėmesį, kad negalite pakartotinai prijungti įrenginių, nepalaikančių 5 GHz dažnio diapazono, jei pakeičiate į 5 GHz.

Pasyvinti „Wi-Fi Direct“

Išjunkite spausdintuvo Wi-Fi Direct (paprastojo prieigos taško) nustatymus. Išjungus atjungiami visi įrenginiai, prijungti prie spausdintuvo „Wi-Fi Direct“ (paprastojo prieigos taško) ryšiu.

Atkurti numatytuosius parametrus

Atkurkite visas numatytąsias Wi-Fi Direct (paprastojo prieigos taško) nustatymų reikšmes.

Panaikinama spausdintuve įrašyto išmaniojo įrenginio „Wi-Fi Direct“ (paprastojo prieigos taško) prijungimo informacija.

Kaip pakeisti „Wi-Fi“ ryšį USB ryšiu

Jei jūsų naudojamas „Wi-Fi“ ryšys yra nestabilus arba norite pakeisti stabilesniu USB ryšiu, atlikite toliau nurodytus veiksmus.

1. USB laidu prijunkite spausdintuvą prie kompiuterio.
2. Jei spausdinsite naudodami USB jungtį, pasirinkite spausdintuvą, kuris nepadarytas (XXXXX).

Priklausomai nuo operacinės sistemos versijos, vietoje XXXXX rodomas jūsų spausdintuvo pavadinimas arba „Network“.

„Windows 11“ pavyzdys

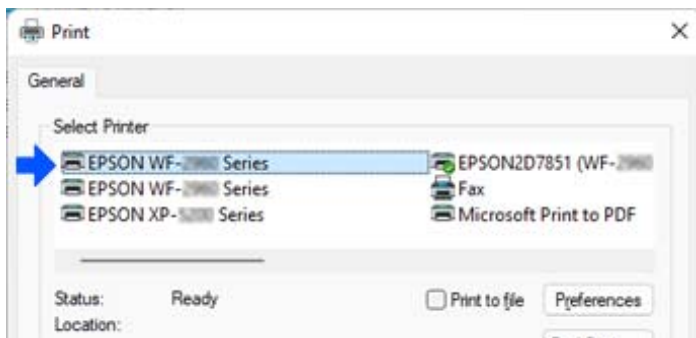

„Windows 10“ pavyzdys

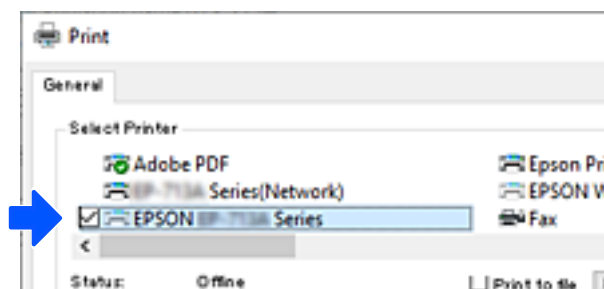

Jei prie kompiuterio USB laidu prijungtas spausdintuvas neatpažįstamas, gali būti, kad spausdintuvo administratorius apribojo išorinės sąsajos prijungimą. Kreipkitės į savo administratorių.

Susijusi informacija

➔ „Galas” puslapyje 25

➔ „USB ryšio ir išorinių atminties įrenginių naudojimo ribojimas” puslapyje 484

Spausdintuvo su įjungta prieigos valdymo funkcija naudojimas

Jeigu spausdintuvo valdymo skydelyje matote , tai reiškia, kad spausdintuvo administratorius apribojo naudotojų prieigą.

Tokiu atveju naudotojai negali pakeisti spausdintuvo nuostatų ir negali naudoti kai kurių spausdintuvo funkcijų. Jums reikia prisijungti prie spausdintuvo, kad galėtumėte jį naudoti.

Susijusi informacija

➔ „Numatytoji administratoriaus slaptažodžio vertė” puslapyje 19

Prisijungimas prie spausdintuvo iš valdymo skydelio

Šis paaiškinimas yra pavyzdys, kaip prisijungti prie spausdintuvo su skydelio užraktu ir naudotis įjungtomis valdymo funkcijomis, kai užregistruotas vienas ar daugiau naudotojų. Koks turinys rodomas ekrane, lemia modelis ir aplinkybės.

1. Spausdintuvo valdymo skydelyje pasirinkite .

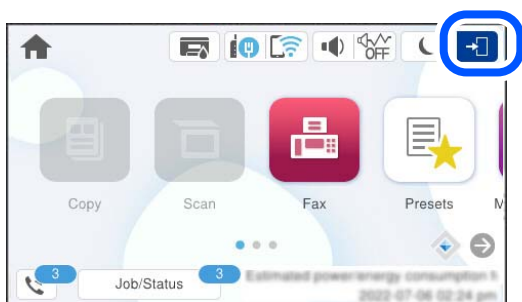

2. Pasirinkite naudotoją, kad prisijungtumėte prie spausdintuvo.

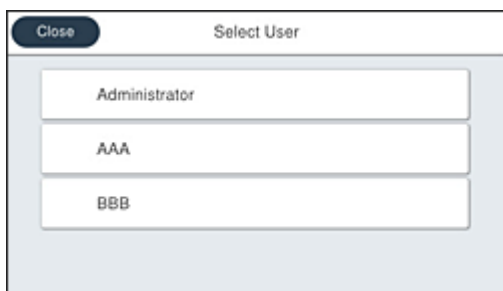

3. Įveskite slaptažodį, kad prisijungtumėte prie spausdintuvo.

Registruojamiesi informacijos teiraukitės spausdintuvo administratoriaus. Administratoriaus slaptažodis yra numatytas. Žr. susijusią informaciją dėl detalių.

Registruoti naudotojai gali naudoti spausdintuvą su funkcijomis, kurios patvirtintos. Jei prisijungiate kaip administratorius, iš valdymo skydelio galite keisti nuostatas.

Baigę procedūras pasirinkite , kad atsijungtumėte.

Susijusi informacija

➔ „Numatytoji administratoriaus slaptažodžio vertė” puslapyje 19

Prisijungimas prie spausdintuvo iš kompiuterio

Tolesnė procedūra paaiškina situaciją, kai įjungta prieigos kontrolės funkcija ir administratorius yra pasirinkęs parinktį **Allow registered users to log in to Web Config**.

1. Įveskite naršyklėje spausdintuvo IP adresą, kad atvertumėte Web Config.

Iš kompiuterio, prijungto prie to paties tinklo, kaip ir spausdintuvas, įveskite spausdintuvo IP adresą.

Spausdintuvo IP adresą galite patikrinti šiame meniu:

Nuostatos > Bendrosios nuostatos > Tinklo nuostatos > Tinklo būseną > Laidinio LAN / „Wi-Fi“ būseną

2. Spustelėkite Log in.
3. Pasirinkite naudotojo tipą, įveskite naudotojo vardą ir slaptažodį, tada spustelėkite OK.

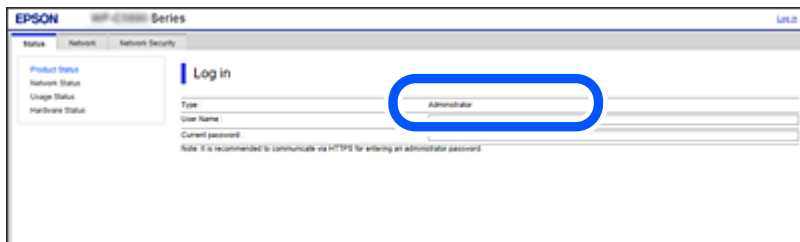

Puslapius galite pasiekti atsižvelgiant į jums suteiktus įgaliojimus.

Baigę atlikti veiksmus pasirinkite Log out.

Naudotojo paskyros registravimas spausdintuvo tvarkyklėje (Windows)

Jeigu spausdintuve įjungta prieigos valdymo funkcija, galite spausdinti iš tvarkyklių, kuriose galima užregistruoti autentifikavimo informaciją, prieš tai jose užregistravę naudotojo paskyrą.

Šiame skyriuje paaiškinta, kaip užregistruoti naudotojo paskyrą originalaus „Epson“ spausdintuvo tvarkyklėje.

1. Atverkite „Epson“ spausdintuvo tvarkyklės langą.
2. Pasirinkite toliau nurodyta tvarka.
Skirtukas **Tech. priežiūra** > **Spausdintuvo ir funkcijų informacija**
3. Pasirinkite **Įrašyti prieigos kontrolės nuostatas** ir spustelėkite **Nustatymai**.
4. Įveskite **Naudotojo vardas** ir **Slaptažodis**, ir po to spustelėkite **Gerai**.
Įveskite naudotojo paskyros pavadinimą, kuri jums suteikė spausdintuvo administratorius.
5. Norėdami užverti spausdintuvo tvarkyklės langą, kelis kartus spustelėkite **Gerai**.

Susijusi informacija

- ➔ [„Programa, suteikianti galimybę spausdinti iš kompiuterio \(Windows spausdintuvo tvarkyklė\)“ puslapyje 389](#)
- ➔ [„Naudotojo paskyros sukūrimas“ puslapyje 481](#)

Naudojant prieigos valdymą, naudotojų identifikavimas su Epson Scan 2

Kai įjungta spausdintuvo prieigos valdymo funkcija ir nuskaitymas atliekamas naudojant Epson Scan 2, turite užregistruoti vartotojo vardą ir slaptažodį. Jei slaptažodžio nežinote, kreipkitės į spausdintuvo administratorių.

1. Paleiskite „Epson Scan 2“.
2. Epson Scan 2 ekrane įsitikinkite, kad jūsų spausdintuvas pasirinktas **Skaitytuvas** sąrašė.
3. Pasirinkite **Nustatymai** iš sąrašo **Skaitytuvas**, kad atidarytumėte **Skaitytuvo nustatymai** ekraną.
4. Spustelėkite **Prieigos kontrolė**.
5. **Prieigos kontrolė** ekrane įveskite **Vartotojo vardas** ir **Slaptažodis** paskyrai, kuri turi leidimą nuskaitymui.
6. Spustelėkite **GERAI**.

Susijusi informacija

- ➔ [„Naudotojo paskyros sukūrimas“ puslapyje 481](#)

Spausdintuvo perkėlimas ir transportavimas

Perspėjimas:

- Kelkite spausdintuvą tvirtai stovėdami. Jei kelsite spausdintuvą iš nepatogios padėties, galite susižeisti.
- Spausdintuvas yra sunkus, todėl išpakuojant ir transportuojant jį nešti turi du arba daugiau žmonių.
- Keliant spausdintuvą, rankas reikia laikyti taip, kaip pavaizduota. Jei suimsite spausdintuvą kitaip, jis gali iškristi arba galite prisispausti pirštus jį statydami.

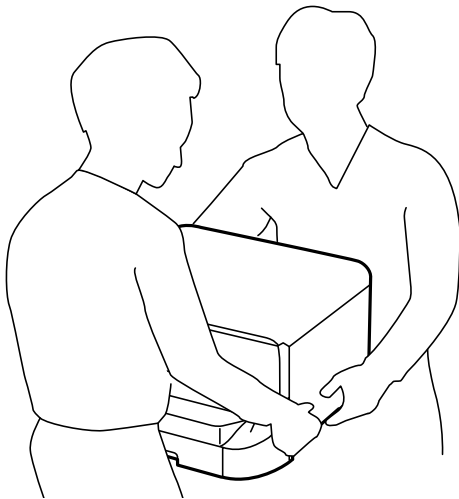

- Nešamo spausdintuvo negalima pakreipti didesniu nei 10 laipsnių kampų; pakreipus daugiau, spausdintuvas gali iškristi.
- Prieš montuodami spausdintuvą ant papildomo stalčiaus, visų pirma užfiksokite ratukus. Stalčiui netikėtai pajudėjus, galite susižeisti.

Spausdintuvo paruošimas perkėlimui

1. Išjunkite spausdintuvą paspausdami mygtuką .
2. Įsitikinkite, kad užgeso maitinimo lemputė, tada atjunkite maitinimo laidą.

Svarbu:

Užgesus maitinimo lemputei atjunkite maitinimo laidą. Jei taip nėra, spausdinimo galvutė negrįš į pradinę padėtį ir rašalas uždžiūs, todėl gali tapti neįmanoma spausdinti.

3. Atjunkite visus laidus, pvz., maitinimo laidą ir USB laidą.
4. Jei spausdintuvas palaiko išorines laikmenas, patikrinkite, ar jos neprijungtos.

5. Išimkite išvesties dėklą.



Perspėjimas:

Išimto išvesties dėklo nedėkite ant spausdintuvo, nes jis nestabilus. Jeigu išvesties dėklas spausdintuvo perkėlimo metu nukris, galite susižeisti.

6. Išimkite visą popierių iš spausdintuvo.
7. Įsitikinkite, kad jokie originalai neįdėti į spausdintuvą.
8. Uždarykite popieriaus atramą.

Spausdintuvas paruoštas perkėlimui.

Jeigu įrengiate bet kokius papildomus elementus, žr. skirsnį „Susijusi informacija“.

Susijusi informacija

- ➔ „Spausdintuvo, padėto ant spintelės ant ratukais, perkėlimas” puslapyje 304
- ➔ „Spausdintuvo su pritvirtintai papildomais popieriaus kasečių įrenginiais perkėlimas” puslapyje 305

Spausdintuvo, padėto ant spintelės ant ratukais, perkėlimas

Prieš perkeldami spausdintuvą, išmontuokite stalčiaus stovą. Užbaikite šiuos spausdintuvo paruošimo perkėlimui žingsnius, tada atlikite toliau pateiktuose paveikslėliuose pateiktus žingsnius.

①

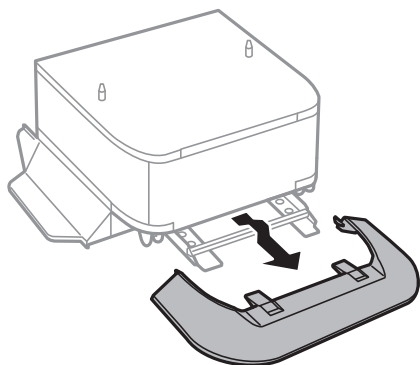

②

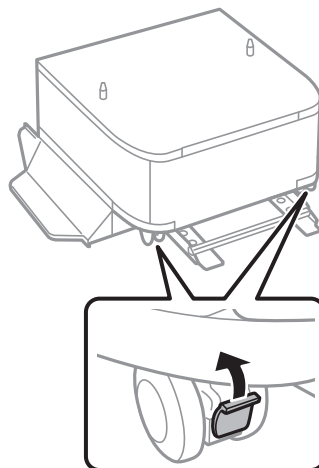

③

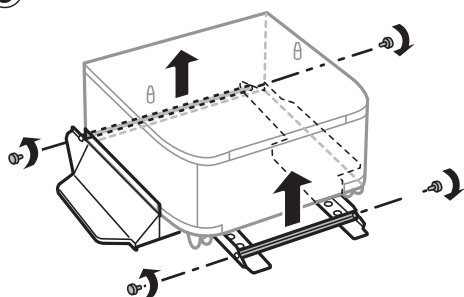

④

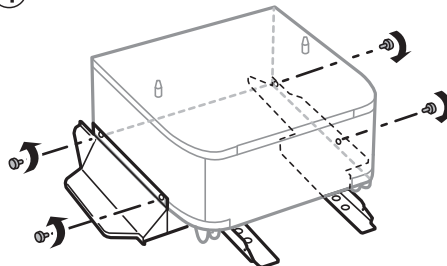

⑤

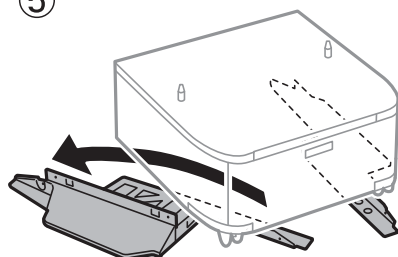

Susijusi informacija

➔ „Spausdintuvo paruošimas perkėlimui” puslapyje 302

Spausdintuvo su pritvirtintai papildomais popieriaus kasečių įrenginiais perkėlimas

Užbaikite šiuos spausdintuvo paruošimo perkėlimui žingsnius, tada ištraukite popieriaus kasetes 1–4. Po to atlikite žingsnius, parodytus toliau pateiktuose paveikslėliuose.

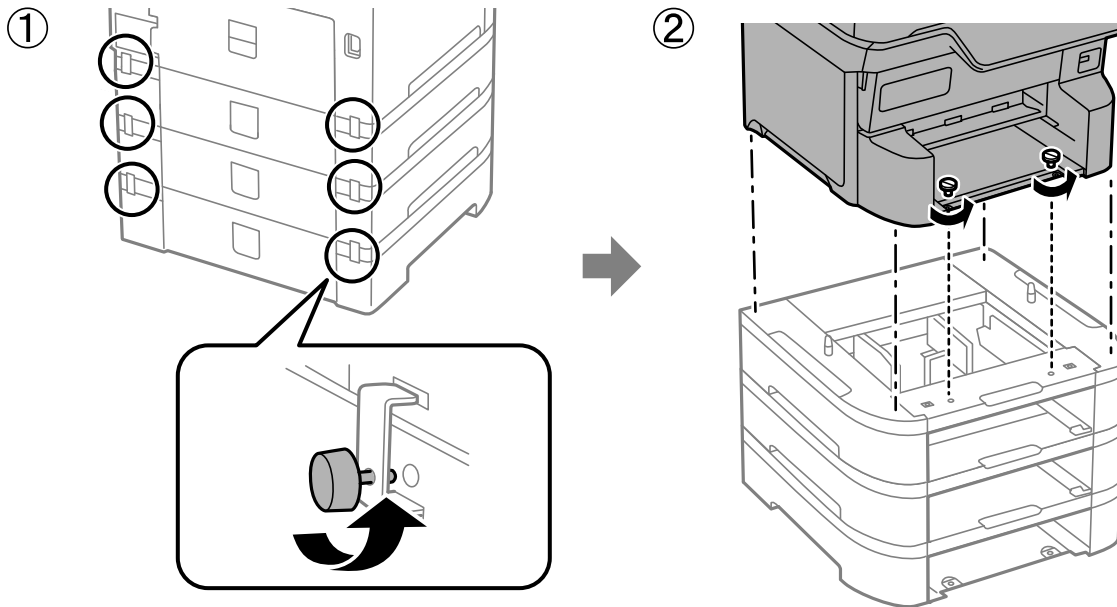

Susijusi informacija

➔ „Spausdintuvo paruošimas perkėlimui“ puslapyje 302

Spausdintuvo gabenimas

Kai spausdintuvą turite gabenti į kitą vietą ar remontuoti, vykdykite toliau nurodytus spausdintuvo supakavimo veiksmus.

! Svarbu:

- Sandėliuodami arba transportuodami spausdintuvą, jo nepaverskite, nepastatykite vertikaliai ar neapverskite, nes gali ištekti rašalas.
- Neišimkite rašalo kasečių. Išėmus kasetes, spausdinimo galvutė gali išdžiūti, dėl to spausdintuvas nebespausdins.
- Neišimkite tech. priežiūros dėžutės, nes transportuojant gali ištekti rašalas.

1. Vykdykite toliau dalyje „Spausdintuvo paruošimas perkėlimui“ pateiktus žingsnius.
2. Išimkite papildomą stalčių ir popieriaus kasetę, jeigu jie yra įstatyti.

Pastaba:

Kai išimate papildomą stalčių ir popieriaus kasetę, juos įstatykite atvirkštine tvarka.

3. Supakuokite spausdintuvą jo dėžėje, naudodami apsaugines medžiagas.

Jei kitą kartą spausdinant kokybė pablogėja, nuvalykite ir išlygiuokite spausdinimo galvutę.

Susijusi informacija

- ➔ „Spausdintuvo paruošimas perkėlimui” puslapyje 302
- ➔ „Papildomo stalčiaus montavimas” puslapyje 37
- ➔ „Papildomų popieriaus kasetės įrenginių montavimas” puslapyje 42
- ➔ „Spausdinimo galvutės patikra ir valymas” puslapyje 280
- ➔ „Valdomų linijų lygiavimas” puslapyje 282

Problemų sprendimas

Problemų sprendimas.	308
Nepavyksta spausdinti, kopijuoti, nuskaityti ar išsiųsti faksogramos.	310
Spausdinimo, kopijavimo, nuskaitymo ir faksogramų kokybė yra prasta.	325
Skystųjų kristalų ekrane rodomas klaidos kodas.	345
Popierius vis įstringa.	354
Laikas pakeisti rašalo kasetes.	355
Laikas pakeisti priežiūros dėžutę.	360
Laikas pakeisti paėmimo ritinėlius.	361
Negalima naudoti spausdintuvo kaip tikėtasi.	371
Nepavyksta išspręsti problemos.	378

Problemų sprendimas

Jei kyla kokių nors problemų, patikrinkite šiuos dalykus, kad rastumėte priežastį.

Patikrinkite spausdintuvo klaidų būseną.

Patikrinkite, ar kilo problema su spausdintuvu.



Tikrinimo vieta	Sprendimas
Ar spausdintuve įvyko klaida?	Jei skystųjų kristalų ekrane rodomas klaidos pranešimas, problemą spręskite pagal ekrane pateikiamus nurodymus. Jei išspręsti negalite dėl ribotos prieigos prie valdiklių, kreipkitės į administratorių.
	Jei įstrigo popierius, jo įstringimo vietos ieškokite ekrane rodomame pranešime, ir pagal pateiktus nurodymus problemą išspręskite. Atsargumo priemonės rasite atitinkamuose aprašymuose šiame vadove.
	Jei rodomas pranešimas pakeisti eksploatacines medžiagas, pakeiskite jas pagal nurodymus ekrane. Procedūrų atsargumo priemonės rasite atitinkamuose aprašymuose šiame vadove.
Ar kilo problemų su laidais ar spausdintuvo išorėje?	Jei dangteliai tinkamai neuždaryti, uždarykite juos. Jei laidai tinkamai neprijungti, tvirtai juos prijunkite.
Ar maitinimas išjungtas?	Jei išjungtas maitinimas, paspauskite  mygtuką ir įjunkite.

Susijusi informacija

- ➔ „Skystųjų kristalų ekrane rodomas klaidos kodas” puslapyje 345
- ➔ „Popierius vis įstringa” puslapyje 354
- ➔ „Laikas pakeisti rašalo kasetes” puslapyje 355
- ➔ „Laikas pakeisti priežiūros dėžutę” puslapyje 360
- ➔ „Laikas pakeisti paėmimo ritinėlius” puslapyje 361

Patikrinkite spausdintuvo prijungimą.

Patikrinkite, ar kilo problema su spausdintuvo prijungimu.

Tikrinimo vieta	Sprendimas
Ar spausdintuvas tinkamai prijungtas prie tinklo?	Paleiskite tinklo ryšio patikros testą, kad patikrintumėte tinklo ryšį. Skystųjų kristalų ekrane pasirinkite   > Aprašymas > Jeigu nepavyksta prisijungti prie tinklo . Atspausdinkite tinklo ryšio ataskaitą ir paprašykite administratoriaus išspręsti problemą, jei aptikote ryšio problemą.
Ar jūsų kompiuteryje įdiegta spausdintuvo tvarkyklė?	Ar įdiegta spausdintuvo tvarkyklė galite patikrinti savo kompiuterio Settings > Devices > Printers . Žr. susijusią informaciją dėl detalių.

Tikrinimo vieta	Sprendimas
Ar jūsų kompiuteryje rodoma informacija apie spausdintuvą?	<p>Norėdami patikrinti ryšio tarp kompiuterio ir spausdintuvo būseną, galite panaudoti „Epson Status Monitor 3“. Žr. susijusią informaciją dėl detalių.</p> <p>Jei spausdintuvo būsenos patikrinti negalite, gali būti, kad pasirinkote netinkamą jungtį. Rekomenduojame rinktis EpsonNet Print Port, kai jungiate spausdintuvą prie tinklo. Jei EpsonNet Print Port nėra, reikia iš naujo įdiegti spausdintuvo tvarkyklę.</p>
Ar belaidis LAN („Wi-Fi“) ryšys nutraukiamas arba nepavyksta prisijungti, kai savo kompiuteryje naudojate USB 3.0 įrenginį?	<p>Prijungus įrenginį prie „Mac“ USB 3.0 prievado, gali atsirasti radijo dažnio trikdžių. Išbandykite šias priemones.</p> <ul style="list-style-type: none"> <input type="checkbox"/> Prie USB 3.0 prievado prijungtą įrenginį patraukite toliau nuo kompiuterio. <input type="checkbox"/> Išjunkite visus nenaudojamus USB 3.0 įrenginius arba prijunkite juos tik tuomet, kai būtina. <input type="checkbox"/> Jei reikia 5 GHz diapazono, prijunkite prie SSID.
Ar galite prie tinklo prijungti savo kompiuterį ar išmanųjį įrenginį?	<p>Patikrinkite, ar matote šią svetainę savo kompiuteryje ar išmaniajame įrenginyje (duomenų perdavimas išjungtas). Jei prisijungti prie jos negalite, problema yra tinkle. Paprašykite administratoriaus išspręsti problemą.</p>

Susijusi informacija

- ➔ „Spausdintuvo tinklo ryšio būsenos tikrinimas (tinklo ryšio ataskaita)“ puslapyje 293
- ➔ „Kilo problema su spausdintuvo būsena.“ puslapyje 311
- ➔ „Spausdintuvo nuostatos parinktos netinkamai.“ puslapyje 312
- ➔ „Spausdintuvo negalima prijungti naudojant USB“ puslapyje 314
- ➔ „Programų įdiegimas atskirai“ puslapyje 287

Patikrinkite spausdintuvo nuostatas.

Patikrinkite spausdintuvo nuostatas. Administratorių valdomų spausdintuvų funkcijos gali būti apribotos taip, kad būtų neįmanoma pakeisti spausdintuvo nuostatų. Jei kokių nors veiksmų atlikti negalite, kreipkitės į administratorių.

Tikrinimo vieta	Sprendimas
Spausdinimas neprasideda.	Spausdintuve gali būti likę spausdinamų duomenų. Atverkite spausdinimo eilę ir patikrinkite spausdinimo užduoties būseną. Jei spausdintuvas yra laukimo būsenoje ir rodoma klaida, pašalinkite klaidą ir vėl paleiskite spausdinimą arba pašalinkite užduotį su klaida — tuomet likusios užduotys bus pradėtos spausdinti.
	Jei numatytasis spausdintuvas yra laukimo būsenoje ar atsijungęs nuo tinklo, prijunkite prie tinklo spausdintuvo nuostatose Windows kompiuteryje.
	Pasirinkite spausdintuvą ir prievadą, kad tinkamai spausdintų.
Jūsų pageidaujamas meniu nerodomas.	Administratorius apribojo jūsų prieigą. Kreipkitės į administratorių dėl informacijos, kurios reikia trūkstamam meniu naudoti.
	Kai kurioms funkcijoms naudoti reikia atskiros sutarties. Kreipkitės į administratorių, kad patikrintų, ar jūsų spausdintuvui yra ši funkcija.

Tikrinimo vieta	Sprendimas
Nepavyksta siųsti faksogramų.	Jei kyla problemų su faksogramų siuntimu, prašome žiūrėti šių problemų sprendimo būdus.
Nepavyksta kopijuoti ar nuskaityti.	Jei kyla problemų su kopijavimu ar nuskaitymu, prašome žiūrėti šių problemų sprendimo būdus.

Susijusi informacija

- ➔ „Vis dar yra spausdinimo laukianti užduotis.” puslapyje 311
- ➔ „Spausdintuvas veikia laukimo arba atjungties režimu.” puslapyje 310
- ➔ „Spausdintuvo prievado naudojimas” puslapyje 443
- ➔ „Negalima kopijuoti” puslapyje 314
- ➔ „Negalima nuskaityti, nors ryšys teisingai užmegztas” puslapyje 314
- ➔ „Nepavyksta išsiųsti arba priimti faksogramų” puslapyje 315

Nepavyksta spausdinti, kopijuoti, nuskaityti ar išsiųsti faksogramos

Netinkamai veikia programėlė arba spausdintuvo tvarkyklė

Negalima spausdinti, nors ryšys užmegztas (Windows)

Galima apsvarstyti kelias priežastis.

Spausdintuvas veikia laukimo arba atjungties režimu.

Sprendimai

Spausdintuvo tvarkyklės skirtuke **Tech. priežiūra** spustelėkite **Spausdinimo eilė**.

Jei spausdintuvas veikia atjungties arba laukimo režimu, pereikite į meniu **Spausdintuvas** ir atšaukite atjungties arba laukimo režimo nuostatas.

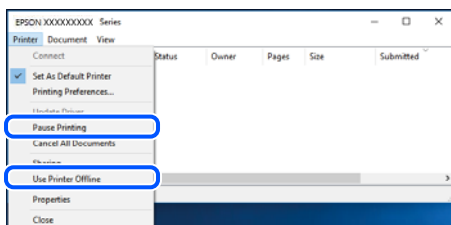

Kilo problema su programine įranga arba duomenimis.

Sprendimai

- Įsitinkinkite, kad įdiegta originali „Epson“ spausdintuvo tvarkyklė (EPSON XXXXX). Jei originali „Epson“ spausdintuvo tvarkyklė nėra įdiegta, galimo funkcijos yra ribotos. Rekomenduojame naudoti originalią „Epson“ spausdintuvo tvarkyklę.

- ❑ Jei spausdinate didelį duomenų vaizdą, kompiuteryje gali baigtis atmintis. Spausdinkite mažesnės skiriamosios gebos arba formato vaizdą.
 - ❑ Jei pritaikius visus sprendimus problemos išspręsti nepavyko, pabandykite pašalinti spausdintuvo tvarkyklę ir iš naujo ją įdiegti.
 - ❑ Atnaujinant programinę įrangą į naujausią versiją, gali pavykti išspręsti problemas. Patikrinkite programinės įrangos būseną, naudokite programinės įrangos naujinimo įrankį.
- ➔ „Patikrinkite, ar įdiegta originali „Epson“ spausdintuvo tvarkyklė (Windows)” puslapyje 288
 - ➔ „Patikrinkite, ar įdiegta originali „Epson“ spausdintuvo tvarkyklė (Mac OS)” puslapyje 289
 - ➔ „Programų įdiegimas ir pašalinimas atskirai” puslapyje 287
 - ➔ „Programa, skirta naujinti programinę įrangą ir programinę aparatinę įrangą (Epson Software Updater)” puslapyje 399

■ Kilo problema su spausdintuvo būseną.

Sprendimai

Spustelėkite **EPSON Status Monitor 3**, esantį spausdintuvo tvarkyklės **Tech. priežiūra** kortelėje, tada patikrinkite spausdintuvo būseną. Kad įjungtumėte šią funkciją, turite įdiegti **EPSON Status Monitor 3**. Ją galite parsisiųsti iš „Epson“ interneto svetainės.

■ Vis dar yra spausdinimo laukianti užduotis.

Sprendimai

Spausdintuvo tvarkyklės skirtuke **Tech. priežiūra** spustelėkite **Spausdinimo eilė**. Jei lieka nereikalingų duomenų, pasirinkite **Atšaukti visus dokumentus** meniu **Spausdintuvas**.

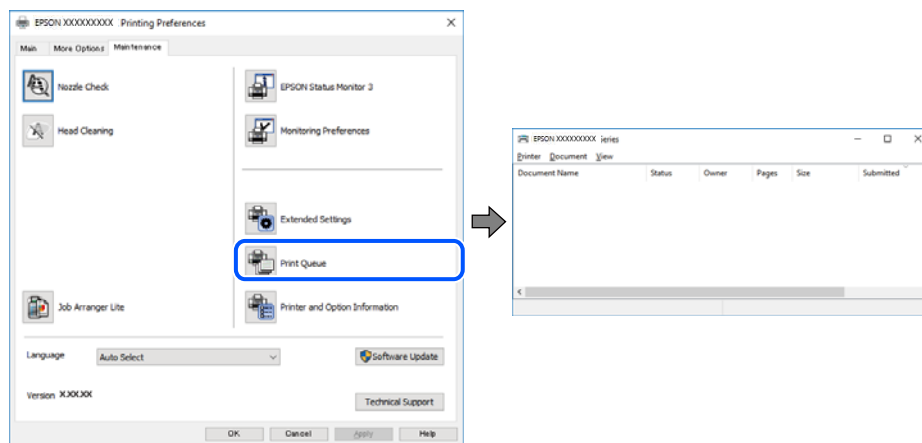

■ Spausdintuvas nėra pasirinktas kaip numatytasis spausdintuvas.

Sprendimai

Dešiniuoju pelės klavišu spustelėkite spausdintuvo piktogramą **Valdymo skydelis > Peržiūrėti įrenginius ir spausdintuvus** (arba **Spausdintuvai, Spausdintuvai ir faksai**) ir spustelėkite **Nustatyti kaip numatytąjį spausdintuvą**.

Pastaba:

Jei yra kelios spausdintuvo piktogramos, žr. toliau ir pasirinkite tinkamą spausdintuvą.

Pavyzdys)

USB ryšys: „EPSON XXXX“ serija

Tinklo ryšys: „EPSON XXXX“ serija (tinklas)

Jei spausdintuvo tvarkyklę įdiegsite kelis kartus, gali būti sukurtos jos kopijos. Jei sukuriamos kopijos, pvz. „EPSON XXXX serija (1 kopija)“, dešiniu klavišu spustelėkite ant tvarkyklės kopijos piktogramos ir spustelėkite **Pašalinti įrenginį**.

■ Spausdintuvo nuostatos parinktos netinkamai.

Sprendimai

Spausdintuvo tvarkyklės skirtuke **Tech. priežiūra** spustelėkite **Spausdinimo eilė**.

Patikrinkite, ar kortelėje **Ypatybės > Prievadas**, atidaromoje pasirinkus meniu **Spausdintuvas**, nustatytas tinkamas spausdintuvo prievadas, kaip parodyta toliau.

USB jungtis: **USBXXX**, tinklo ryšys: **EpsonNet Print Port**

Jeigu nepavyksta pakeisti prievado, meniu **Spausdintuvas** pasirinkite **Paleisti kaip administratoriui**. Jeigu parinktis **Paleisti kaip administratoriui** nerodoma, kreipkitės į sistemos administratorių.

Naudojant „PostScript“ spausdintuvo tvarkyklę spausdintuvas nespausdina (Windows)

Toliau nurodytos galimos priežastys.

■ Reikia pakeisti nustatymą Spausdinimo kalba.

Sprendimai

Naudodami valdymo skydelį nustatykite **Spausdinimo kalba** nustatymą **Automatinis** arba **PS**.

■ Išsiųstas didelis skaičius užduočių.

Sprendimai

Jei naudojate Windows ir nusiuntėte daug užduočių, spausdintuvas gali nespausdinti. Spausdintuvo ypatybių skirtuke **Išsamiau** pasirinkite **Siųsti spausdinti tiesiogiai į spausdintuvą**.

Negalima spausdinti, nors ryšys užmegztas (Mac OS)

Galima apsvarstyti kelias priežastis.

■ Kilo problema su programine įranga arba duomenimis.

Sprendimai

- Įsitikinkite, kad įdiegta originali „Epson“ spausdintuvo tvarkyklė (EPSON XXXXX). Jei originali „Epson“ spausdintuvo tvarkyklė nėra įdiegta, galimo funkcijos yra ribotos. Rekomenduojame naudoti originalią „Epson“ spausdintuvo tvarkyklę.
- Jei spausdinate didelį duomenų vaizdą, kompiuteryje gali baigtis atmintis. Spausdinkite mažesnės skiriamosios gebos arba formato vaizdą.
- Jei pritaikius visus sprendimus problemos išspręsti nepavyko, pabandykite pašalinti spausdintuvo tvarkyklę ir iš naujo ją įdiegti.
- Atnaujinant programinę įrangą į naujausią versiją, gali pavykti išspręsti problemas. Patikrinkite programinės įrangos būseną, naudokite programinės įrangos naujinimo įrankį.

➔ „Patikrinkite, ar įdiegta originali „Epson“ spausdintuvo tvarkyklė (Windows)“ puslapyje 288

- ➔ „Patikrinkite, ar įdiegta originali „Epson“ spausdintuvo tvarkyklė (Mac OS)” puslapyje 289
- ➔ „Programų įdiegimas ir pašalinimas atskirai” puslapyje 287
- ➔ „Programa, skirta naujinti programinę įrangą ir programinę aparatinę įrangą (Epson Software Updater)” puslapyje 399

■ Kilo problema su spausdintuvo būseną.

Sprendimai

Įsitikinkite, kad spausdintuvo būseną nėra **Pristabdyta**.

Pasirinkite **Sistemos nuostatos** (arba **Sistemos parametrai**), atidarę meniu „**Apple**“, spauskite **Spausdintuvai ir skaitytuvai** (arba **Spausdinti ir nuskaityti, Spausdinti ir siųsti faksogramą**), tada dusyk spustelėkite spausdintuvą. Jei spausdintuvas pristabdytas, spustelėkite **Tęsti**.

■ Spausdintuve įjungti naudotojo veiksmų apribojimai.

Sprendimai

Spausdintuvas gali nespausdinti, jei įjungta naudotojo veiksmų apribojimo funkcija. Kreipkitės į spausdintuvo administratorių.

Naudojant „PostScript“ spausdintuvo tvarkyklę spausdintuvas nespausdina (Mac OS)

■ Reikia pakeisti nustatymą Spausdinimo kalba.

Sprendimai

Naudodami valdymo skydelį nustatykite **Spausdinimo kalba** nustatymą **Automatinis** arba **PS**.

Negalima spausdinti, nors ryšys užmegztas (iOS)

Galima apsvarstyti kelias priežastis.

■ Automat. popieriaus sąrankos rodymas yra išjungtas.

Sprendimai

Toliau nurodytame meniu įjunkite **Automat. popieriaus sąrankos rodymas**.

Nuostatos > Bendrosios nuostatos > Spausdintuvo parametrai > Popieriaus šaltinių nuostatos > Automat. popieriaus sąrankos rodymas

■ AirPrint yra išjungtas.

Sprendimai

Įjunkite parametrą AirPrint Web Config.

- ➔ „Spausdintuvo operacijų konfigūravimo programa (Web Config)” puslapyje 397

Negalima nuskaityti, nors ryšys teisingai užmegztas

■ Nuskaitymas naudojant didelę skiriamąją gebą per tinklą.

Sprendimai

Pabandykite nuskaityti pasirinkę mažesnę skiriamąją gebą.

Spausdintuvo negalima prijungti naudojant USB

Toliau nurodytos galimos priežastys.

■ USB laidas netinkamai prijungtas prie USB lizdo.

Sprendimai

Tvirtai prijunkite USB laidą prie spausdintuvo ir kompiuterio.

■ Kilo problema su USB šakotuvu.

Sprendimai

Jei naudojate USB šakotuvą, spausdintuvą junkite tiesiai prie kompiuterio.

■ Kilo problema su USB laidu arba USB įvadu.

Sprendimai

Jei USB laidas neatpažįstamas, pakeiskite prievadą arba pakeiskite USB laidą.

■ Spausdintuvas prisijungtas prie „SuperSpeed USB“ prievado.

Sprendimai

Jeigu spausdintuvą prijungiate naudodami „SuperSpeed USB“ jungtį naudodami USB 2.0 kabelį, kai kuriuose kompiuteriuose gali būti rodoma ryšio klaida. Tokiu atveju pakartotinai prijunkite spausdintuvą naudodami vieną iš toliau pateikiamų būdų.

- Naudokite USB 3.0 kabelį (tik suderinamuose modeliuose).
- Junkite prie kompiuterio „Hi-Speed USB“ jungties.
- Jungiant prie bet kokios kitos jungties nei „SuperSpeed USB“, bus rodoma ryšio klaida.

➔ [„Sąsajos techniniai duomenys“ puslapyje 445](#)

Negalima kopijuoti

■ Kai įjungta vartotojo veiksmų apribojimo funkcija, norint kopijuoti, reikia įvesti vartotojo ID ir slaptažodį.

Sprendimai

Jei slaptažodžio nežinote, kreipkitės į spausdintuvo administratorių.

Įvyko spausdintuvo klaida.

Sprendimai

Negalite kopijuoti, jei spausdintuve įvyko klaida, pvz. įstrigo popierius. Patikrinkite spausdintuvo valdymo skydelį ir vykdykite ekrane pateikiamas instrukcijas, norėdami pašalinti klaidą.

Nepavyksta išsiųsti arba priimti faksogramų

Nepavyksta išsiųsti arba priimti faksogramų

Jei nepavyksta išsiųsti arba priimti faksogramų, kreipkitės į spausdintuvo administratorių. Spausdintuvų administratoriams reikia skaityti šį skyrių apie faksogramų trikčių šalinimą:

[„Nepavyksta išsiųsti arba priimti faksogramų” puslapyje 138](#)

Nepavyksta išsiųsti faksogramų

Toliau nurodytos galimos priežastys.

Faksogramos siunčiamos neįvedant prieigos kodo, kai naudojama aplinka, kurioje yra įdegtas PBX.

Sprendimai

Jei norint, kad telefono sistema prisijungtų prie išorinės linijos, būtina įvesti kodą, naudodami spausdintuvą užregistruokite kodą, ir siųsdami prieš fakso numerį įveskite # (groteles).

Gavėjo fakso numeris yra neteisingas.

Sprendimai

Patikrinkite, ar teisingas kontaktų sąrašė užregistruotas arba jūsų tiesiogiai klaviatūra įvestas gavėjo numeris. Arba susisiekite su gavėju patikrinti, ar fakso numeris yra teisingas.

Spausdintuve nepakanka atminties.

Sprendimai

Negalite siųsti faksogramų, kai spausdintuvo atminties nepakanka dėl daugybės gautų dokumentų, esančių gautųjų dokumentų dėžutėse arba konfidencialių dokumentų dėžutėse, arba dėl spausdintuve saugomų daugybės nesutvarkytų faksogramų. Atlaisvinkite atminties, panaikindami nereikalingus dokumentus iš gautųjų arba konfidencialių dokumentų dėžučių arba sutvarkykite nesutvarkytus dokumentus.

Siunčiami per dideli duomenys.

Sprendimai

Mažesnio duomenų dydžio faksogramas galima siųsti taikant vieną iš toliau aprašytų metodų.

- Siųsdami vienspalves faksogramas, įjunkite **Tiesioginis siuntimas per Faksas > Fakso nuostatos > Faksogramos siuntimo nuostatos**.

[„Kelių vienspalvio dokumento puslapių siuntimas \(Tiesioginis siuntimas\)” puslapyje 244](#)

- Naudojant prijungtą telefoną
„Faksogramų siuntimas numerį renkant iš išorinio telefono aparato” puslapyje 241
- Naudojimas ant laikiklio
„Faksogramų siuntimas rankiniu būdu, patvirtinus gavėjo būseną” puslapyje 241
- Atskiriant originalus

■ Gavėjo fakso aparatas nėra paruoštas gauti faksogramas.

Sprendimai

Paklauskite gavėjo, ar gavėjo fakso įrenginys parengtas priimti faksogramą.

■ Faksograma netyčia išsiunčiama naudojant pagalbinio adreso funkciją.

Sprendimai

Patikrinkite, ar jūs atsitiktinai neišsiuntėte faksogramos naudodami pagalbinio adreso funkciją. Jeigu kontaktų sąrašė pasirenkate gavėją su pagalbiniu adresu, faksograma gali būti siunčiama naudojant pagalbinio adreso funkciją.

■ Gavėjo fakso aparatas negali priimti faksogramų naudojant pagalbinio adreso funkciją.

Sprendimai

Kai siųsdami faksogramas naudojate pagalbinio adreso funkciją, paklauskite gavėjo, ar jų fakso įrenginys gali priimti faksogramas naudodamas pagalbinio adreso funkciją.

■ Neteisingas pagalbinis adresas ir slaptažodis.

Sprendimai

Kai faksogramos siunčiamos naudojant pagalbinio adreso funkciją, patikrinkite, ar teisingas pagalbinis adresas ir slaptažodis. Sutikrinkite su gavėju, ar sutampa pagalbinis adresas ir slaptažodis.

■ Negalima siųsti faksogramų išbandžius pirmiau aprašytus sprendimo būdus

Sprendimai

Jeigu problemos išspręsti negalite, kreipkitės į spausdintuvo administratorių. Spausdintuvų administratoriams reikia skaityti šį skyrių apie faksogramų trikčių šalinimą:

„Nepavyksta išsiųsti faksogramų” puslapyje 139

Nepavyksta gauti faksogramų

Toliau nurodytos galimos priežastys.

Taip pat rekomenduojame patikrinti spausdintuvo būseną dalyje **Job/Status**, pvz., ar spausdintuvas šiuo metu gauna faksogramą.

■ Nepakanka turimos gautų dokumentų aplanko ir konfidencialaus aplanko atminties.

Sprendimai

Iš viso 200 gautų dokumentų buvo įrašyta į gautų laiškų aplanką ir konfidencialų aplanką. Ištrinkite nereikalingus dokumentus.

Siuntėjo fakso numeris nėra užregistruotas adresatų sąrašė.

Sprendimai

Faksogramos, siųstos iš numerių, kurie nebuvo užregistruoti adresatų sąrašė, yra blokuojamos. Užregistruokite siuntėjo fakso numerį adresatų sąrašė.

Siuntėjas atsiuntė faksogramą be antraštės informacijos.

Sprendimai

Faksogramos be antraštės informacijos yra blokuojamos. Paklauskite siuntėjo, ar antraštės informacija yra nustatyta jų fakso įrenginyje.

Kompiuteris, kuris įrašys gautas faksogramas, nėra įjungtas.

Sprendimai

Kai nustatote, kad gaunamos faksogramos būtų įrašytos į kompiuterį, įjunkite kompiuterį. Gauta faksograma ištrinama iškart, kai yra įrašoma į kompiuterį.

Neteisingas pagalbinis adresas ir slaptažodis.

Sprendimai

Kai faksogramos gaunamos naudojant pagalbinio adreso funkciją, patikrinkite, ar teisingas pagalbinis adresas ir slaptažodis. Sutikrinkite su siuntėju, ar sutampa pagalbinis adresas ir slaptažodis.

Negalima gauti faksogramų išbandžius pirmiau aprašytus sprendimo būdus

Sprendimai

Jei problemos išspręsti negalite, kreipkitės į spausdintuvo administratorių. Spausdintuvų administratoriams reikia skaityti šį skyrių apie faksogramų trikčių šalinimą:



[„Nepavyksta gauti faksogramų” puslapyje 140](#)

Nepavyksta išsiųsti faksogramų nurodytam gavėjui

Gali būti šios priežastys.

Gavėjo aparatas atsakydamas užtrunka ilgai.

Sprendimai

Jei spausdintuvui baigus skambinti per 50 sekundžių gavėjo įrenginys neatsiliepia į jūsų skambutį, skambutis baigiamas ir pateikiamas klaidos pranešimas. Surinkite numerį įjungę funkciją  (Nėra ryšio) arba prijungtu telefonu ir išsiaiškinkite, po kiek laiko įjungiamas fakso signalas. Jei praeina daugiau nei 50 sekundžių, norėdami išsiųsti faksogramą, po fakso numerio įveskite pauzų. Norėdami įvesti pauzę, palieskite . Įvestas brūkšnelis žymi pauzę. Viena pauzė trunka maždaug tris sekundes. Jei reikia, įveskite kelias pauzes.

Adresatų sąrašė užregistruota Faksogramų siuntimo greitis nuostata yra neteisinga.

Sprendimai

Pasirinkite gavėją iš kontaktų sąrašo, tada spustelėkite **Redaguoti > Faksogramų siuntimo greitis > Lėtas (9 600 kps)**.

Nepavyksta išsiųsti faksogramų nurodytu laiku

Spausdintuve gali būti netinkamai nustatyta data ir laikas. Kreipkitės į spausdintuvo administratorių. Spausdintuvų administratoriams reikia skaityti šį skyrių apie faksogramų trikčių šalinimą:

„Nepavyksta išsiųsti faksogramų nurodytu laiku” puslapyje 141

Išsiųstos faksogramos yra netinkamo dydžio

Gali būti šios priežastys.

■ Gavėjo fakso aparatas negali priimti A3 formato faksogramų.

Sprendimai

Prieš siųsdami A3 formato dokumentą, paklauskite gavėjo, ar jo įrenginys palaiko A3 formatą. Jei faksogramos perdavimo ataskaitoje yra įrašas **GERAI (mažesnio dydžio)**, vadinasi, gavėjo fakso

įrenginys A3 formato nepalaiko. Faksogramų perdavimo ataskaitą galima išspausdinti per **Faksas** >  (Daugiau) > **Fakso ataskaita** > **Paskutinis duomenų perdav.**

■ Originalai nėra tinkamai uždėti.

Sprendimai

- Įsitikinkite, kad originalas tinkamai padėtas pagal lygiavimo žymas.
- Jei nėra nuskaityto vaizdo krašto, paslinkite originalą šiek tiek toliau nuo skaitytuvo stiklo krašto. Jūs negalite nuskaityti srities maždaug 1,5 mm (0,06 col.) nuo skaitytuvo stiklo krašto.

➔ „Originalų dėjimas” puslapyje 153

■ Ant skaitytuvo stiklo yra dulkių arba nešvarumų.

Sprendimai

Nuskaitydami iš valdymo skydelio ir pasirinkdami automatinio nuskaitymo vietos apkarpyimo funkciją, pašalinkite nuo skaitytuvo stiklo ir dokumentų dangčio visas šiukšles ir purvą. Jei aplink originalą bus šiukšlių ar purvo, nuskaitymo sritis išsiplės ir jį bus įtraukti į nuskaitytą vaizdą.

„Skaitytuvo stiklas valymas” puslapyje 282

Į atmintinę nepavyksta įrašyti gautų faksogramų

Gali būti šios priežastys.

■ Prie spausdintuvo neprijungta atmintinė.

Sprendimai

Prijunkite prie spausdintuvo atmintinę, kurioje yra sukurtas aplankas faksogramoms įrašyti. Į atmintinę įrašytos faksogramos iš spausdintuvo atminties panaikinamos.

■ Įrenginyje nėra pakankamai vietos.

Sprendimai

Pašalinkite iš įrenginio nereikalingus duomenis, kad atsirastų daugiau laisvos vietos. Arba prijunkite kitą įrenginį, kuriame laisvos vietos pakanka.

■ Į atmintinę draudžiama rašyti.

Sprendimai

Išjunkite rašymo į atmintinę apsaugą.

■ Gautų faksogramų įrašymas į išorinę atmintinę išjungtas.

Sprendimai

Kreipkitės į spausdintuvo administratorių. Spausdintuvų administratoriams reikia skaityti šį skyrių apie faksogramų trikčių šalinimą:

[„Į atmintinę nepavyksta įrašyti gautų faksogramų” puslapyje 141](#)

Nepavyksta priimti A3 formato faksogramų

Jei nepavyksta priimti A3 formato faksogramų, reikia patikrinti kai kurias nuostatas. Kreipkitės į spausdintuvo administratorių. Spausdintuvų administratoriams reikia skaityti šį skyrių apie faksogramų trikčių šalinimą:

[„Nepavyksta priimti A3 formato faksogramų” puslapyje 142](#)

Priimtos faksogramos nespausdinamos

Gali būti šios priežastys.

■ Klaida spausdintuve, pvz., užstrigo popierius.

Sprendimai

Pašalinkite spausdintuvo klaidą ir paprašykite siuntėjo dar kartą atsiųsti faksogramą.

➔ [„Skystųjų kristalų ekrane rodomas klaidos kodas” puslapyje 345](#)

➔ [„Popierius vis įstringa” puslapyje 354](#)

■ Negalima atspausdinti faksogramų išbandžius pirmiau aprašytus sprendimo būdus

Sprendimai

Jei problemos išspręsti negalite, kreipkitės į spausdintuvo administratorių. Spausdintuvų administratoriams reikia skaityti šį skyrių apie faksogramų trikčių šalinimą:

[„Gautos faksogramos nespausdinamos” puslapyje 142](#)

Nepavyksta išsiųsti arba priimti faksogramų, nors ryšys nustatytas teisingai (Windows)

Toliau nurodytos galimos priežastys.

■ Neįdiegta programinė įranga.

Sprendimai

Įsitikinkite, kad kompiuteryje įdiegta PC-FAX tvarkyklė. PC-FAX tvarkyklė įdiegiama kartu su FAX Utility. Norėdami patikrinti, atlikite toliau nurodytus veiksmus.

Patikrinkite, ar dalyje **Įrenginiai ir spausdintuvai**, **Spausdintuvas** arba **Spausdintuvai ir kita aparatūra** rodomas šis spausdintuvas (faksas). Spausdintuvo (fakso) pavadinimas turi atrodyti panašiai kaip

„EPSON XXXXX (FAX)“. Jei spausdintuvo (fakso) pavadinimo nėra, pašalinkite ir iš naujo įdiekite FAX Utility. Kaip pasiekti **Įrenginiai ir spausdintuvai**, **Spausdintuvas** arba **Spausdintuvai ir kita aparatūra**, žr. toliau.

Windows 11

Spustelėkite pradžios mygtuką, tada pasirinkite **Parametrai** > „**Bluetooth**“ ir **įrenginiai** > **Spausdintuvai ir skaitytuvai**.

Windows 10

Spustelėkite pradžios mygtuką ir skyriuje **Aparatūra ir garsas** pasirinkite „**Windows**“ sistema > **Valdymo skydelis** > **Peržiūrėti įrenginius ir spausdintuvus**.

Windows 8.1/Windows 8

Dalyje **Aparatūra ir garsas** arba **Aparatūra** pasirinkite **Darbalaukis** > **Parametrai** > **Valdymo skydelis** > **Peržiūrėti įrenginius ir spausdintuvus**.

Windows 7

Spustelėkite pradžios mygtuką ir dalyje **Aparatūra ir garsas** arba **Aparatūra** pasirinkite **Valdymo skydelis** > **Peržiūrėti įrenginius ir spausdintuvus**.

■ Yra problemų su fakso ryšiu ir fakso nuostatomis.

Sprendimai

Pabandykite fakso ryšio ir fakso nuostatų sprendimus.

Nepavyksta išsiųsti arba priimti, nors ryšys nustatytas teisingai (Mac OS)

Toliau nurodytos galimos priežastys.

■ Neįdiegta programinė įranga.

Sprendimai

Įsitikinkite, kad kompiuteryje įdiegta PC-FAX tvarkyklė. PC-FAX tvarkyklė įdiegiama kartu su FAX Utility. Norėdami patikrinti, atlikite toliau nurodytus veiksmus.

Pasirinkite **Sistemos nuostatos** (arba **Sistemos parametrai**) iš „Apple“ meniu > **Spausdintuvai ir skaitytuvai** (arba **Spausdinti ir nuskaityti**, **Spausdinti ir siųsti faksogramą**), tada patikrinkite, ar rodomas spausdintuvas (faksas). Spausdintuvo (fakso) pavadinimas turi atrodyti taip: „FAX XXXX (USB)“ arba „FAX XXXX (IP)“. Jei spausdintuvo (fakso) pavadinimas nerodomas, spustelėkite [+] ir užregistruokite spausdintuvą (faksą).

■ PC-FAX tvarkyklė yra pristabdyta.

Sprendimai

Pasirinkite **Sistemos nuostatos** (arba **Sistemos parametrai**) iš Apple meniu > **Spausdintuvai ir skaitytuvai** (arba **Spausdinti ir nuskaityti**, **Spausdinti ir siųsti faksogramą**), ir du kartus spustelėkite spausdintuvą (faksą). Jei spausdintuvas pristabdytas, spustelėkite **Tęsti** (arba **Tęsti spausdinimą**).

■ Yra problemų su fakso ryšiu ir fakso nuostatomis.

Sprendimai

Pabandykite fakso ryšio ir fakso nuostatų sprendimus.

Popierius tiekiamas arba išmetamas netinkamai

Ką reikia patikrinti

Patikrinkite toliau nurodytus dalykus ir išbandykite įproblemų sprendimo būdus.

Įdiegimo vieta yra netinkama.

Sprendimai

Padėkite spausdintuvą ant lygaus paviršiaus ir naudokite esant rekomenduojamoms aplinkos sąlygoms.

➔ „Su aplinka susiję techniniai duomenys” puslapyje 450

Naudojamas nepalaikomas popierius.

Sprendimai

Naudokite šio spausdintuvo palaikomą popierių.

➔ „Galimas popierius ir talpa” puslapyje 381

➔ „Negalimos popieriaus rūšys” puslapyje 387

Popierius naudojamas netinkamai.

Sprendimai

Laikykitės atsargumo priemonių dėl popieriaus naudojimo.

➔ „Atsargumo priemonės dėl popieriaus naudojimo” puslapyje 147

Spausdintuve per daug lapų.

Sprendimai

Nedėkite daugiau lapų, nei nurodyta tam tikros rūšies popieriui. Jei naudojate paprastą popierių, jo šūsnis neturi būti aukščiau už liniją, kuri pažymėta trikampio simboliu ant kraštinio kreiptuvo.

➔ „Galimas popierius ir talpa” puslapyje 381

Popieriaus nuostatos spausdintuve yra netinkamos.

Sprendimai

Įsitikinkite, ar popieriaus dydžio ir popieriaus tipo nuostatos atitinka į spausdintuvą įdėto popieriaus faktinį dydį ir tipą.

➔ „Popieriaus dydžio ir tipo nuostatos” puslapyje 148

Popieriaus nuostatos spausdintuvo tvarkyklėje yra netinkamos.

Sprendimai

Įsitikinkite, ar popieriaus dydžio ir popieriaus tipo nuostatos spausdintuvo tvarkyklėje atitinka į spausdintuvą įdėto popieriaus faktinį dydį ir tipą.

■ **Popierius slysta, kai popieriaus dulkės prilimpa prie volelio.**

Sprendimai

Jei iki šiol naudotas popierius tinkamai netiekiamas, prie volelio galėjo prilipti dulkių. Nuvalykite volelį.

➔ „Popieriaus kasetė popieriaus padavimo problemų gerinimas” puslapyje 277

Kreivai tiekiamas popierius

Galima apsvarstyti kelias priežastis.

■ **Popierius įdėtas netinkamai.**

Sprendimai

Įdėkite popieriaus tinkama kryptimi ir priekinio krašto kreiptuvą pristumkite prie popieriaus krašto.

➔ „Popieriaus įdėjimas” puslapyje 150

Vienu metu tiekiami keli popieriaus lapai

Galima apsvarstyti kelias priežastis.

■ **Popierius yra drėgnas arba šlapias.**

Sprendimai

Įdėkite naują popierių.

■ **Dėl statinės elektros popieriaus lapai sulimpa vienas su kitu.**

Sprendimai

Iškleiskite popieriaus lapus prieš juos įdėdami. Jei popierius vis tiek nepaduodamas, vienu metu dėkite tik vieną popieriaus lapą.

Popierius tiekiamas netinkamai, pakeitus paėmimo velenėlius

■ **Gali būti, kad paėmimo ritinėliai buvo pakeisti netinkamai.**

Sprendimai

Patikrinkite, ar jie sumontuoti tinkamai.

Rodoma klaida nėra popieriaus

■ **Popierius nepadėtas popieriaus dėklo centre.**

Sprendimai

Jei pateikiamas klaidos pranešimas, informuojantis, kad nėra popieriaus, nors popieriaus į popieriaus dėklą įdėta, įdėkite popierių iš naujo ties popieriaus dėklo centru.

Originalas netiekiamas į ADF

Gali būti šios priežastys.

■ Naudojami ADF netinkami originalai.

Sprendimai

Naudokite tokius originalus, kuriuos galima dėti į ADF.

➔ „ADF specifikacijos” puslapyje 442

■ Originalai įdėti netinkamai.

Sprendimai

Originalus įdėkite tinkama kryptimi ir kraštinį ADF kreiptuvą pristumkite prie originalų kraštų.

■ Į ADF pridėta per daug originalo lapų.

Sprendimai

Nedėkite originalų virš linijos, pažymėtos trikampio simboliu ant ADF.

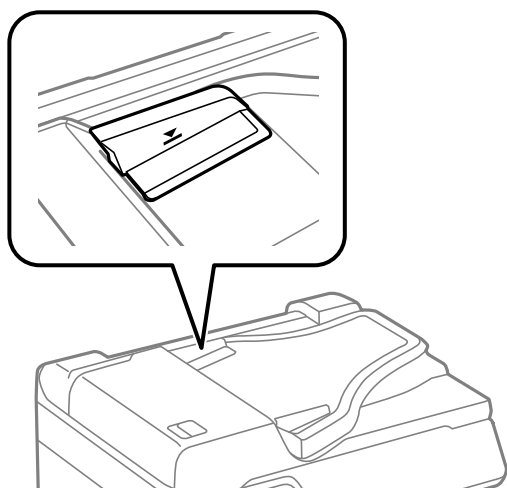

■ Originalas slysta, kai popieriaus dulkės prilimpa prie volelio.

Sprendimai

Išvalykite ADF vidų.

➔ „ADF valymas” puslapyje 283

■ Neaptikti originalai.

Sprendimai

Kopijavimo, nuskaitymo ar faksogramos ekrane patikrinkite, ar rodoma ADF piktograma. Jei jos nėra, vėl dėkite originalus.

Popierius nesudėtas tvarkingai

■ Vienoje išvesties dėklo pusėje nepatraukta svirtis.

Sprendimai

Patraukus svirtį išvesties dėklo dešinėje pusėje situacija gali pagerėti, tačiau sumažės talpa.

Popierius išmetamas netikėta kryptimi

■ Išvesti dokumentus, paruoštus segtuvui išjungtas.

Sprendimai

Jei popierius išmetamas netikėta kryptimi, kai horizontalūs ir vertikalūs lapai sumaišyti arba kai sumaišytas dvipusis ir vienpusis spausdinimas, įgalinkite **Išvesti dokumentus, paruoštus segtuvui** nustatymą spausdintuvo tvarkyklėje. Tai išmeta popierius ta pačia kryptimi, kad būtų patogiau kataloguoti.

Windows

Pasirinkite **Išvesti dokumentus, paruoštus segtuvui** ties **Išplėstinės nuostatos**, skirtuke **Tech. priežiūra**.

Mac OS

Pasirinkite **Sistemos nuostatos**, atidarę meniu Apple, spauskite **Spausdintuvai ir skaitytuvai** (arba **Spausdinti ir nuskaityti, Spausdinti ir siųsti faksogramą**), tada pasirinkite spausdintuvą. Spustelėkite **Parinktys ir tiekimas > Parinktys** (arba **Tvarkyklė**). Pasirinkite **On** kaip **Išvesti dokumentus, paruoštus segtuvui** nuostatą.

Popierius netiekiamas iš popieriaus dėklų

■ Spausdintuvo tvarkyklėje nenustatytos papildomų elementų nuostatos.

Sprendimai

Reikia parinkti spausdintuvo tvarkyklės nuostatas.

➔ „Galimų papildomų elementų nustatymas“ puslapyje 72

Spausdinimo, kopijavimo, nuskaitymo ir faksogramų kokybė yra prasta

Prasta spausdinimo kokybė

Trūksta spalvos, juostų arba spaudinyje pastebimos nepageidaujamos spalvos



■ Greičiausiai užsikimšę spausdinimo galvutės purkštukai.

Sprendimai

Naudokite funkciją **Spausdinimo kokybės reguliavimas**. Jeigu spausdintuvas buvo ilgai nenaudotas, gali būti užsikimšę spausdinimo galvutės purkštukai, todėl rašalas gali būti netiekiamas.

➔ „Spausdinimo kokybės nustatymas” puslapyje 278

Maždaug kas 3.3 cm matomos spalvotos juostos



Galima apsvarstyti kelias priežastis.

■ Popieriaus tipo nuostata neatitinka įdėto popieriaus.

Sprendimai

Atsižvelgdami į popieriaus, įdėto į spausdintuvą tipą, pasirinkite tinkamą popieriaus tipo nustatymą.

➔ „Popieriaus rūšių sąrašas” puslapyje 148

■ Nustatyta žema spausdinimo kokybė.

Sprendimai

Spausdindami ant paprasto popieriaus naudokite aukštesnės kokybės nustatymą.

Valdymo skydelis

Spausdinimo nustatymuose pasirinkite skirtuką **Išplėstinės**, jei yra skirtukas **Išplėstinės**, tada parametru **Kokybė** pasirinkite **Geriausia**.

- Windows

Pasirinkite **Didelis** iš **Kokybė** spausdintuvo tvarkyklės skirtuke **Pagrindinis**.

- Mac OS

Pasirinkite **Gera** kaip **Spausdinimo kokybė** iš spausdinimo dialogo meniu **Spausdinimo nustatymai**.

■ Spausdinimo galvutės padėtis yra nesulygiuota.

Sprendimai

Sulygiuokite spausdintuvo galvutę, naudodami funkciją **Spausdinimo kokybės reguliavimas**.

➔ „Spausdinimo kokybės nustatymas“ puslapyje 278

Neaiškus spaudinys, vertikalios juostos, netinkamas lygiavimas



enthalten alle
Aufdruck. W
↓ 5008 "Regel

Toliau nurodytos galimos priežastys. Patikrinkite priežastis ir ieškokite sprendimų eilės tvarka, pradėdami nuo viršaus.

■ Spausdinimo galvutės padėtis yra nesulygiuota.

Sprendimai

Sulygiuokite spausdintuvo galvutę, naudodami funkciją **Spausdinimo kokybės reguliavimas**.

➔ „Spausdinimo kokybės nustatymas“ puslapyje 278

■ Įjungtas dvikrypčio spausdinimo nustatymas.

Sprendimai

Jeigu po spausdinimo galvutės lygiavimo spausdinimo kokybė nepagerėja, išjunkite dvikryptį spausdinimą.

Dvikrypčio (arba ypač spartaus) spausdinimo metu, spausdinimo galvutė spausdina judėdama abiem kryptimis, todėl gali būti netinkamai sulygiuotos vertikalios linijos. Išjungus šią nuostatą gali sumažėti spausdinimo greitis, tačiau pagerės spausdinimo kokybė.

- Valdymo skydelis

Pasirinkite **Nuostatos** > **Bendrosios nuostatos** > **Spausdintuvo parametrai**, tada išjunkite **Dvikryptis**.

- Windows

Spausdintuvo tvarkyklės skirtuke **Daugiau pasirinkčių** atžymėkite **Dvikryptis spausdinimas**.

Mac OS

Pasirinkite **Sistemos nuostatos**, atidarę meniu Apple, spauskite **Spausdintuvai ir skaitytuvai** (arba **Spausdinti ir nuskaityti, Spausdinti ir siųsti faksogramą**), tada pasirinkite spausdintuvą. Spustelėkite **Parinktys ir tiekimas > Parinktys** (arba **Tvarkyklė**). Pasirinkite **Off** kaip **Dvikryptis spausdinimas** nuostatą.

Spaudiniai tušti arba išspausdintos tik kai kurios eilutės

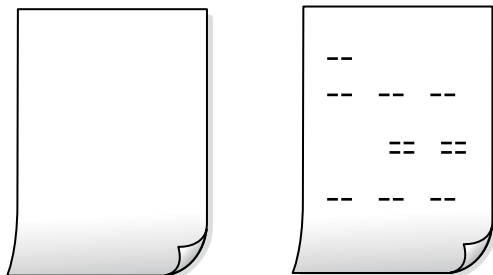

■ Greičiausiai užsikimšę spausdinimo galvutės purkštukai.

Sprendimai

Naudokite funkciją **Spausdinimo kokybės reguliavimas**. Jeigu spausdintuvas buvo ilgai nenaudotas, gali būti užsikimšę spausdinimo galvutės purkštukai, todėl rašalas gali būti netiekiamas.

➔ „Spausdinimo kokybės nustatymas” puslapyje 278

■ Spausdinimo nuostatos ir į spausdintuvą įdėto popieriaus dydis skiriasi.

Sprendimai

Pakeiskite spausdinimo nuostatas pagal į spausdintuvą įdėto popieriaus formatą. Įdėkite popierių į spausdintuvą, kuris atitinka spausdinimo nuostatas.

■ Vienu metu į spausdintuvą paduoti keli popieriaus lapai.

Sprendimai

Žr. toliau, ką daryti, kad vienu metu į spausdintuvą nebūtų paduoti keli popieriaus lapai.

➔ „Vienu metu tiekiami keli popieriaus lapai” puslapyje 322

Spausdinama kampu



Popierius banguotas.

Jei popierius banguotas arba užlenkti jo kraštai, jis gali liestis prie spausdinimo galvutės ir būti stumiamas kampu. Padėkite popierių ant plokščio paviršiaus, kad patikrintumėte, ar jis susiraitęs. Jei popierius susiraitęs, ištiesinkite jį.

Popierius įdėtas netinkamai.

Įdėkite popieriaus tinkama kryptimi ir priekinio krašto kreiptuvą pristumkite prie popieriaus krašto.

Susijusi informacija

➔ „Popieriaus įdėjimas” puslapyje 150

Ant popieriaus yra dėmių arba jis nusitrynęs



Galima apsvarstyti kelias priežastis.

■ **Popierius įdėtas netinkamai.**

Sprendimai

Atsiradus horizontalioms juostoms (statmenai spausdinimo kryptčiai) arba popieriaus viršuje ar apačioje atsiradus dėmių, įdėkite popierių tinkama kryptimi ir paslinkite krašto kreiptuvus link popieriaus kraštų.

■ **Popieriaus kelias yra nešvarus.**

Sprendimai

Atsiradus vertikalioms juostoms (horizontalioms spausdinimo kryptčiai), nuvalykite popieriaus kelią.

➔ „Popieriaus kelio valymas, kad neliktų rašalo dėmių” puslapyje 282

■ **Popierius banguotas.**

Sprendimai

Padėkite popierių ant plokščio paviršiaus, kad patikrintumėte, ar jis susiraitęs. Jei popierius susiraitęs, ištiesinkite jį.

■ **Spausdinimo galvutė trina si į popieriaus paviršių.**

Sprendimai

Spausdinant ant storo popieriaus, spausdinimo galvutė yra arti spausdinimo paviršiaus ir popierius gali būti nutrintas. Šiuo atveju įjunkite nutrynimo sumažinimo parametą. Įjungus šią funkciją spaudiniai gali būti prastesnės kokybės arba lėčiau spausdinami.

Valdymo skydelis

Pasirinkite **Nuostatos > Bendrosios nuostatos > Spausdintuvo parametrai**, tada įjunkite **Storas popierius**.

Windows

Spausdintuvo tvarkyklės skirtuke **Išplėstinės nuostatos** spustelėkite **Tech. priežiūra** ir pasirinkite **Storas popierius ir vokai**.

Jei pasirinkus nuostatą **Storas popierius ir vokai** popierius vis tiek nusitrynęs, spausdintuvo tvarkyklės lange **Skersinio pluošto popierius** pasirinkite **Išplėstinės nuostatos**.

Mac OS

Pasirinkite **Sistemos nuostatos**, atidarę meniu Apple, spauskite **Spausdintuvai ir skaitytuvai** (arba **Spausdinti ir nuskaityti, Spausdinti ir siųsti faksogramą**), tada pasirinkite spausdintuvą. Spustelėkite **Parinktys ir tiekimas > Parinktys** (arba **Tvarkyklė**). Pasirinkite **On** kaip nuostatą **Storas popierius ir vokai**.

■ Kita popieriaus pusė buvo atspausdinta prieš išdžiūstant jau atspausdintai pusei.

Sprendimai

Jei kita popieriaus pusė buvo atspausdinta prieš išdžiūstant jau atspausdintai pusei, rašalas gali prikibti ritinėlio spausdintuvo viduje ir ištepti popierių kito spausdinimo metu. Kai vykdate dvipusį spausdinimą, prieš įdėdami popierių iš naujo įsitikinkite, kad rašalas visiškai išdžiuvęs.

■ Kai spausdinate naudodami automatinį dvipusį spausdinimą, spausdinimo tankis yra per didelis, o džiūvimo laikas — per trumpas.

Sprendimai

Naudodami automatinio dvipusio spausdinimo funkciją ir spausdindami didelio tankio duomenis, pvz., vaizdus arba grafiką, sumažinkite spausdinimo tankio nustatymą ir pasirinkite ilgesnę džiūvimo trukmę.

➔ „Spausdinimas ant abiejų pusių“ puslapyje 167

Išspausdintos nuotraukos yra lipnios



■ Spausdinys paruoštas ant netinkamos nuotraukų popieriaus pusės.

Sprendimai

Patikrinkite, ar spausdinate ant tam skirtos pusės. Spausdinant ant blogosios fotografinio popieriaus pusės reikia išvalyti popieriaus kelią.

➔ „Popieriaus kelio valymas, kad neliktų rašalo dėmių“ puslapyje 282

Vaizdai arba nuotraukos spausdinami neįprastomis spalvomis



Galima apsvarstyti kelias priežastis.

■ Greičiausiai užsikimšę spausdinimo galvutės purkštukai.

Sprendimai

Naudokite funkciją **Spausdinimo kokybės reguliavimas**. Jeigu spausdintuvas buvo ilgai nenaudotas, gali būti užsikimšę spausdinimo galvutės purkštukai, todėl rašalas gali būti netiekiamas.

➔ „Spausdinimo kokybės nustatymas“ puslapyje 278

■ Pritaikytas spalvos koregavimas.

Sprendimai

Spausdinant iš valdymo skydelio arba iš Windows spausdintuvo tvarkyklės, pagal numatytuosius popieriaus tipo parametrus bus taikomas „Epson“ automatinio nuotraukų koregavimo nustatymas. Pabandykite pakeisti parametą.

Valdymo skydelis

Pakeiskite parametą **Taisyti nuotrauką** iš **Automatinis** į bet kokį kitą pasirinkimą. Jei pakeitus nuostatą niekas nepasikeičia, pasirinkite **Tobulinimas išjungtas** kaip **Taisyti nuotrauką** parametą.

Windows spausdintuvo tvarkyklė

Skirtuke **Daugiau pasirinkčių** pasirinkite **Vartotojo nustatymas Spalvų korekcija** ir paspauskite **Patobulintas**. Pakeiskite parametą **Vaizdo koregavimas** iš **Automatinis** į bet kokį kitą pasirinkimą. Jei parametro pakeitimas nepadaeda, išbandykite bet kokį kitą spalvos koregavimo metodą, išskyrus **PhotoEnhance Spalvų tvarkymas**.

➔ „JPEG:“ puslapyje 205

➔ „Spausdinimo spalvų nustatymas“ puslapyje 183

Netinkama spaudinio padėtis, dydis arba paraštės

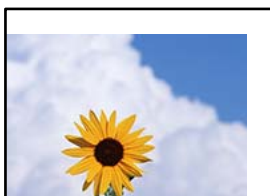

Galima apsvarstyti kelias priežastis.

Naudojate kito spausdintuvo tvarkyklę.

Sprendimai

Įsitikinkite, kad naudojama spausdintuvo tvarkyklė skirta šiam spausdintuvui. Patikrinkite spausdintuvo pavadinimą spausdintuvo tvarkyklės lango viršuje.

Išspausdinamas atvirkštinis vaizdas



Spausdinimo nuostatose nustatyta, kad vaizdas būtų apverstas horizontaliai.

Sprendimai

Naudodami spausdintuvo tvarkyklę arba programą atšaukite visus veidrodinio vaizdo nustatymus.

Windows

Spausdintuvo tvarkyklės skirtuke **Veidrodinis atvaizdas** pažymėkite **Daugiau pasirinkčių**.

Mac OS

Spausdinimo dialogo lango meniu **Mirror Image** panaikinkite **Spausdinimo nustatymai**.

Spaudiniuose matomi mozaiką primenantys raštai



Atspausdinti mažos skiriamosios gebos vaizdai arba nuotraukos.

Sprendimai

Spausdindami vaizdus arba nuotraukas, naudokite aukštos skiriamosios gebos duomenis. Nors ekrane atrodo pakankamai gerai, įprastai vaizdai žiniatinklio svetainėse yra žemos skiriamosios gebos, todėl gali suprastėti spausdinimo kokybė.

Netyčinis spausdinimas ant abiejų pusių

Įjungtas dvipusio spausdinimo nustatymas.

Sprendimai

Spausdintuvo tvarkyklėje išvalykite visus dvipusio spausdinimo su rėmeliais nuostatas.

Windows

Pasirinkite **Išjungtas iš 2-pusis spausdinimas** spausdintuvo tvarkyklės skirtuke **Pagrindinis**.

- Mac OS

Pasirinkite **Off** iš **Two-sided Printing** spausdinimo dialogo meniu **Two-sided Printing Settings**.

Naudojant „PostScript“ spausdintuvo tvarkyklę spausdintuvas spausdina netinkamai

Toliau nurodytos galimos priežastys.

■ Kilo problema su duomenimis.

Sprendimai

- Jei failas yra sukurtas naudojant programą, leidžiančią keisti duomenų formatą, pavyzdžiui, „Adobe Photoshop“, įsitikinkite, kad programoje pasirinkti nustatymai atitinka spausdintuvo tvarkyklėje pasirinktus nustatymus.
- Gali būti netinkamai spausdinami dvejetainio formato EPS failai. Programa kurdami EPS failus nustatykite ASCII formatą.
- Jei naudojate „Windows“, per USB sąsają prie kompiuterio prijungtu spausdintuvu dvejetainių duomenų išspausdinti nepavyks. Spausdintuvo ypatybių skirtuke **Įrenginio parametrai** pasirinkite **Išvesties protokolas** nustatymą **ASCII** arba **TBCP**.
- Jei naudojate „Windows“, spausdintuvo ypatybių skirtuke **Įrenginio parametrai** pasirinkite atitinkamus pakaitinius šriftus.

Naudojant „PostScript“ spausdintuvo tvarkyklę spaudiniai yra prastos kokybės

■ Nenustatytos spalvos.

Sprendimai

Spausdintuvo tvarkyklės skirtuke **Popierius/Kokybė** spalvos nustatymų pasirinktie negalėsite. Spustelėkite **Išsamiau** ir pasirinkite **Color Mode** nustatymą.

Prasta kopijavimo kokybė

Trūksta spalvos, juostų arba kopijose pastebimos nepageidaujamos spalvos

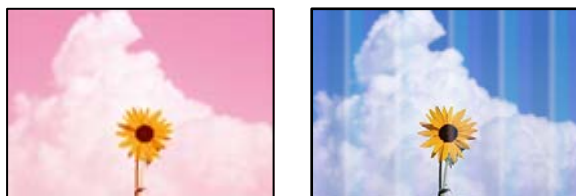

■ Greičiausiai užsikimšę spausdinimo galvutės purkštukai.

Sprendimai

Naudokite funkciją **Spausdinimo kokybės reguliavimas**. Jeigu spausdintuvas buvo ilgai nenaudotas, gali būti užsikimšę spausdinimo galvutės purkštukai, todėl rašalas gali būti netiekiamas.

➔ „Spausdinimo kokybės nustatymas“ puslapyje 278

Maždaug kas 3.3 cm matomos spalvotos juostos



Galima apsvarstyti kelias priežastis.

■ Popieriaus tipo nuostata neatitinka įdėto popieriaus.

Sprendimai

Atsižvelgdami į popieriaus, įdėto į spausdintuvą tipą, pasirinkite tinkamą popieriaus tipo nustatymą.

➔ „Popieriaus rūšių sąrašas” puslapyje 148

■ Spausdinimo galvutės padėtis yra nesulygiuota.

Sprendimai

Sulygiuokite spausdintuvo galvutę, naudodami funkciją **Spausdinimo kokybės reguliavimas**.

➔ „Spausdinimo kokybės nustatymas” puslapyje 278

Neaiškios kopijos, vertikalios juostos, netinkamas lygiavimas



enthalten alle
Aufdruck. W
↓ 5008 "Regel

Galima apsvarstyti kelias priežastis.

■ Spausdinimo galvutės padėtis yra nesulygiuota.

Sprendimai

Sulygiuokite spausdintuvo galvutę, naudodami funkciją **Spausdinimo kokybės reguliavimas**.

➔ „Spausdinimo kokybės nustatymas” puslapyje 278

■ Įjungtas dvikrypčio spausdinimo nustatymas.

Sprendimai

Jeigu po spausdinimo galvutės lygiavimo spausdinimo kokybė nepagerėja, išjunkite dvikryptį spausdinimą.

Dvikrypčio (arba ypač spartaus) spausdinimo metu, spausdinimo galvutė spausdina judėdama abiem kryptimis, todėl gali būti netinkamai sulygiuotos vertikalios linijos. Išjungus šią nuostatą gali sumažėti spausdinimo greitis, tačiau pagerės spausdinimo kokybė.

Valdymo skydelyje pasirinkite **Nuostatos > Bendrosios nuostatos > Spausdintuvo parametrai** ir tada išjunkite **Dvikryptis**.

Originalai yra sulankstyti arba susiraukšlėję.

Sprendimai

- Naudojant ADF

Nedėkite originalų į ADF. Vietoje to, padėkite originalus ant skaitytuvo stiklo.

- Naudojant skaitytuvo stiklą

Kiek įmanoma išlyginkite originalų raukšles ir susibangavimą. Dėdami originalus, pabandykite ant dokumento uždėti gabalėlį kartono ar pan. taip, kad jis nepakiltų ir liktų priglundęs prie paviršiaus.

Spaudiniai tušti arba išspausdintos tik kai kurios eilutės

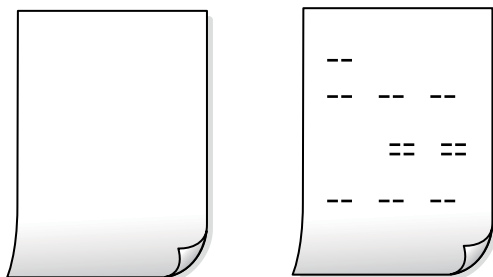

Greičiausiai užsikimšę spausdinimo galvutės purkštukai.

Sprendimai

Naudokite funkciją **Spausdinimo kokybės reguliavimas**. Jeigu spausdintuvus buvo ilgai nenaudotas, gali būti užsikimšę spausdinimo galvutės purkštukai, todėl rašalas gali būti netiekiamas.

➔ „Spausdinimo kokybės nustatymas” puslapyje 278

Spausdinimo nuostatos ir į spausdintuvą įdėto popieriaus dydis skiriasi.

Sprendimai

Pakeiskite spausdinimo nuostatas pagal į spausdintuvą įdėto popieriaus formatą. Įdėkite popierių į spausdintuvą, kuris atitinka spausdinimo nuostatas.

Vienu metu į spausdintuvą paduoti keli popieriaus lapai.

Sprendimai

Žr. toliau, ką daryti, kad vienu metu į spausdintuvą nebūtų paduoti keli popieriaus lapai.

➔ „Vienu metu tiekiami keli popieriaus lapai” puslapyje 322

Ant popieriaus yra dėmių arba jis nusitrynęs



Galima apsvarstyti kelias priežastis.

■ Popierius įdėtas netinkamai.

Sprendimai

Atsiradus horizontalioms juostoms (statmenai spausdinimo kryptčiai) arba popieriaus viršuje ar apačioje atsiradus dėmių, įdėkite popierių tinkama kryptimi ir paslinkite krašto kreiptuvus link popieriaus kraštų.

■ Popieriaus kelias yra nešvarus.

Sprendimai

Atsiradus vertikaloms juostoms (horizontalioms spausdinimo kryptčiai), nuvalykite popieriaus kelią.

➔ „Popieriaus kelio valymas, kad neliktų rašalo dėmių” puslapyje 282

■ Popierius banguotas.

Sprendimai

Padėkite popierių ant plokščio paviršiaus, kad patikrintumėte, ar jis susiraitęs. Jei popierius susiraitęs, ištiesinkite jį.

■ Spausdinimo galvutė trinasi į popieriaus paviršių.

Sprendimai

Kopijuojant ant storo popieriaus, spausdinimo galvutė yra arti spausdinimo paviršiaus ir popierius gali būti nutrintas. Šiuo atveju įjunkite nutrynimo sumažinimo parametą.

Valdymo skydelyje pasirinkite **Nuostatos > Bendrosios nuostatos > Spausdintuvo parametrai** ir tada įjunkite **Storas popierius**. Jei įjungsite šią nuostatą, kopijos kokybės gali suprastėti arba gali būti lėčiau spausdinama.

Netinkama kopijų padėtis, dydis arba paraštės

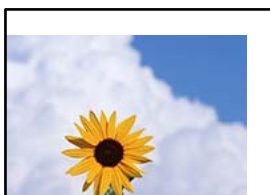

Galima apsvarstyti kelias priežastis.

■ Popierius įdėtas netinkamai.

Sprendimai

Įdėkite popieriaus tinkama kryptimi ir priekinio krašto kreiptuvą pristumkite prie popieriaus krašto.

➔ „Popieriaus įdėjimas” puslapyje 150

■ Originalai nėra tinkamai uždėti.

Sprendimai

- Įsitikinkite, kad originalas tinkamai padėtas pagal lygiavimo žymas.
- Jei nėra nuskaityto vaizdo krašto, paslinkite originalą šiek tiek toliau nuo skaitytuvo stiklo krašto. Jūs negalite nuskaityti srities maždaug 1,5 mm (0,06 col.) nuo skaitytuvo stiklo krašto.

➔ „Originalų dėjimas” puslapyje 153

■ Ant skaitytuvo stiklo yra dulkių arba nešvarumų.

Sprendimai

Dėdami originalus ant skaitytuvo stiklo, nuo originalų nuvalykite dulkes ir nešvarumus, nušluostykite skaitytuvo stiklą. Jei ant stiklo yra dulkių arba dėmių, kopijavimo sritis gali būti išplėsta, kad apimtų dulkes ir dėmes: tada gali būti klaidingai nustatyta kopijavimo padėtis arba sumažintas vaizdas.

➔ „Skaitytuvo stiklas valymas” puslapyje 282

■ Popieriaus formatas yra nustatytas netinkamai.

Sprendimai

Pasirinkite tinkamą popieriaus formato nuostatą.

■ Originalus dydis yra netinkamas kopijavimo nustatymuose.

Sprendimai

Kopijavimo nustatymuose pasirinkite tinkamą **Originalus dydis**.

Nukopijuotame vaizde matosi netolygios spalvos, dėmės, taškai ar tiesios linijos



Galima apsvarstyti kelias priežastis.

■ Popieriaus kelias yra nešvarus.

Sprendimai

Norėdami išvalyti popieriaus kelią, įdėkite ir išstumkite popierių nespausdindami.

➔ „Popieriaus kelio valymas, kad neliktų rašalo dėmių” puslapyje 282

■ Ant originalų arba skaitytuvo stiklo yra dulkių arba nešvarumų.

Sprendimai

Pašalinkite dulkes arba nešvarumus, prikibusius prie originalų, bei nuvalykite skaitytuvo stiklą.

➔ „Skaitytuvo stiklas valymas” puslapyje 282

■ Ant ADF arba originalų yra dulkių arba nešvarumų.

Sprendimai

Nuvalykite ADF ir pašalinkite bet kokias dulkes ar nešvarumus, kurie limpa prie originalų.

➔ „ADF valymas” puslapyje 283

■ Originalas buvo prispaustas per stipriai.

Sprendimai

Jei spausite per stipriai, gali atsirasti neryškumų, ištepimų ir dėmių.

Nespauskite originalo arba dokumentų dangčio per stipriai.

➔ „Originalų dėjimas” puslapyje 153

■ Kopijos tankio nuostata yra per aukšta.

Sprendimai

Sumažinkite kopijos tankio nuostatą.

➔ „Kopijavimo meniu parinktys” puslapyje 217

Nukopijuotame vaizde pastebimas muaro efektas (matyti susikertantys brūkšneliai)

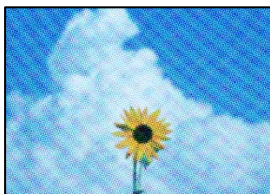

■ Jei originalas yra atspausdintas dokumentas, pavyzdžiui, žurnalas arba katalogas, bus matomas taškuotas muaro šablonas.

Sprendimai

Pakeiskite sumažinimo arba didinimo nuostatą. Jei vis tiek matomas muaro efektas, originalą padėkite šiek tiek kitokiu kampu.

➔ „Kopijavimo meniu parinktys” puslapyje 217

Ant kopijos matyti ir kitoje originalo pusėje esantis vaizdas



Galima apsvarstyti kelias priežastis.

Kai nuskaitymi ploni originalai, vienu metu gali būti nuskaitymi vaizdai, esantys kitoje pusėje.

Sprendimai

Padėkite originalą ant skaitytuvo stiklo, tuomet ant kitos originalo pusės uždėkite juodą popieriaus lapą.

Kopijos tankio nuostata yra per aukšta.

Sprendimai

Sumažinkite kopijos tankio nuostatą.

➔ [„Kopijavimo meniu parinktys” puslapyje 217](#)

Su nuskaitytais vaizdais susijusios problemos

Ant skaitytuvo stiklo nuskaitytame vaizde matosi netolygios spalvos, dėmės, taškai ir pan



Ant originalų arba skaitytuvo stiklo yra dulkių arba nešvarumų.

Sprendimai

Pašalinkite dulkes arba nešvarumus, prikibusius prie originalų, bei nuvalykite skaitytuvo stiklą.

➔ [„Skaitytuvo stiklas valymas” puslapyje 282](#)

Originalas buvo prispaustas per stipriai.

Sprendimai

Jei spausite per stipriai, gali atsirasti neryškumų, ištepimų ir dėmių.

Nespauskite originalo arba dokumentų dangčio per stipriai.

➔ [„Originalų dėjimas” puslapyje 153](#)

Nuskaitant iš ADF atsiranda tiesios linijos

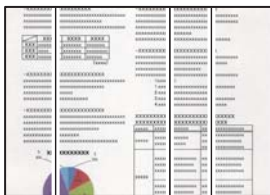

Ant ADF arba originalų yra dulkių arba nešvarumų.

Sprendimai

Nuvalykite ADF ir pašalinkite bet kokias dulkes ar nešvarumus, kurie limpa prie originalų.

➔ „ADF valymas” puslapyje 283

Neaiškiai nuskaityti vaizdai, vertikalios juostos, netinkamas lygiavimas



enthalten alle
Aufdruck. W
5008 "Regel

Originalai yra sulankstyti arba susiraukšlėję.

Sprendimai

- Naudojant ADF

Nedėkite originalų į ADF. Vietoje to, padėkite originalus ant skaitytuvo stiklo.

- Naudojant skaitytuvo stiklą

Kiek įmanoma išlyginkite originalų raukšles ir susibangvimą. Dėdami originalus, pabandykite ant dokumento uždėti gabalėlį kartono ar pan. taip, kad jis nepakiltų ir liktų priglundęs prie paviršiaus.

Nuskaitytų vaizdų fone pastebimas poslinkis



Kai nuskaitomi ploni originalai, vienu metu gali būti nuskaitomi vaizdai, esantys kitoje pusėje.

Sprendimai

Kai nuskaitoma nuo skaitytuvo stiklo, ant originalo uždėkite juodo popieriaus arba stalo kilimėlį.

➔ „Originalų dėjimas” puslapyje 153

Nepavyksta nuskaityti reikiamos srities naudojant skaitytuvo stiklą

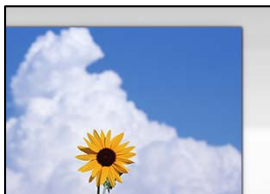

Originalai nėra tinkamai uždėti.

Sprendimai

- Įsitikinkite, kad originalas tinkamai padėtas pagal lygiavimo žymas.
- Jei nėra nuskaityto vaizdo krašto, paslinkite originalą šiek tiek toliau nuo skaitytuvo stiklo krašto. Jūs negalite nuskaityti srities maždaug 1,5 mm (0,06 col.) nuo skaitytuvo stiklo krašto.

➔ „Originalų dėjimas” puslapyje 153

Ant skaitytuvo stiklo yra dulkių arba nešvarumų.

Sprendimai

Pašalinkite šiukšles ar nešvarumus nuo skaitytuvo stiklo ir dokumentų dangčio. Jei aplink originalą bus šiukšlių ar purvo, nuskaitymo sritis išsiplės ir jie bus įtraukti į nuskaitytą vaizdą.

Nepavyksta išspręsti problemų nuskaitytame vaizde

Patikrinkite šiuos dalykus, jei išbandėte visus sprendimus, tačiau problemos neišsprendėte.

Yra problemų su nuskaitymo programinės įrangos nuostatomis.

Sprendimai

Naudodami „Epson Scan 2 Utility“ inicijuokite nuostatas skaitytuvo programinei įrangai.

Pastaba:

„Epson Scan 2 Utility“ — tai su skaitytuvo programine įranga pridedama taikomoji programa.

Pastaba:

Pasirinkę Windows Server operacines sistemas įsitikinkite, kad įdiegta funkcija **Stalnio kompiuterio naudojimo patirtis**.

1. Paleiskite „Epson Scan 2 Utility“.

- Windows 11

Spustelėkite paleisties mygtuką ir pasirinkite **Visos programos > EPSON > Epson Scan 2 Utility**.

- Windows 10/Windows Server 2022/Windows Server 2019/Windows Server 2016
Spustelėkite pradžios mygtuką ir tuomet pasirinkite **EPSON > Epson Scan 2 Utility**.
- Windows 8.1/Windows 8/Windows Server 2012 R2/Windows Server 2012
Pagrindinio ieškos mygtuko lauke įveskite programos pavadinimą ir pasirinkite rodomą piktogramą.
- Windows 7/Windows Server 2008 R2/Windows Server 2008
Spustelėkite pradžios mygtuką ir pasirinkite **Visos programos > EPSON > Epson Scan 2 > Epson Scan 2 Utility**.
- Mac OS
Pasirinkite **Eiti > Programos > Epson Software > Epson Scan 2 Utility**.

2. Pasirinkite skirtuką **Kita**.

3. Spustelėkite **Atstatyti**.

Jei inicijavus problemos išspręsti nepavyksta, pašalinkite ir iš naujo įdiekite skaitytuvo programinę įrangą.

➔ „Programų įdiegimas ir pašalinimas atskirai” puslapyje 287

Prasta siunčiamų faksogramų kokybė

Prasta siunčiamų faksogramų kokybė



Gali būti šios priežastys.

■ **Ant originalų arba skaitytuvo stiklo yra dulkių arba nešvarumų.**

Sprendimai

Pašalinkite dulkes arba nešvarumus, prikibusius prie originalų, bei nuvalykite skaitytuvo stiklą.

➔ „Skaitytuvo stiklas valymas” puslapyje 282

■ **Originalas buvo prispaustas per stipriai.**

Sprendimai

Jei spausite per stipriai, gali atsirasti neryškumų, ištepimų ir dėmių.

Nespauskite originalo arba dokumentų dangčio per stipriai.

➔ „Originalų dėjimas” puslapyje 153

Siunčiant faksogramas iš ADF atsiranda tiesios linijos

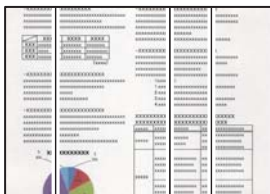

Ant ADF arba originalų yra dulkių arba nešvarumų.

Nuvalykite ADF ir pašalinkite bet kokias dulkes ar nešvarumus, kurie limpa prie originalų.

Susijusi informacija

➔ „ADF valymas” puslapyje 283

Prasta siunčiamų faksogramų vaizdo kokybė



Gali būti šios priežastys.

Originalo tipo nustatymas yra netinkamas.

Sprendimai

Pasirinkite **Faksas > Fakso nuostatos > Nuskaitymo nuostatos > Originalus tipas**, tada pakeiskite nustatymą. Kai originale, kurį siunčiate, yra teksto ir vaizdų, nustatykite šio nustatymo parinktį **Nuotrauka**.

Nustatyta žema skiriamoji geba.

Sprendimai

Jei nežinote siuntėjo fakso aparato našumo, prieš siųsdami faksogramą nustatykite toliau nurodytas parinktis.

Pasirinkite **Faksas > Fakso nuostatos** ir tada nustatykite **Skiriamoji geba** nuostatą, kad nustatytumėte aukščiausią vaizdo kokybę.

Pasirinkite **Faksas > Fakso nuostatos** ir įjunkite **Tiesioginis siuntimas**.

Atkreipkite dėmesį, kad nustačius **Skiriamoji geba** į **Labai gera** arba **Ypač gera** ir siunčiant faksogramą neįjungus **Tiesioginis siuntimas** faksograma gali būti išsiųsta žemesnės skiriamosios gebos.

Gautų faksogramų vaizdo kokybė nepagerėja išbandžius pirmiau aprašytus sprendimo būdus

Sprendimai

Jei problemos išspręsti negalite, kreipkitės į spausdintuvo administratorių. Spausdintuvų administratoriams reikia skaityti šį skyrių apie faksogramų trikčių šalinimą:

[„Prasta siunčiamų ar gaunamų faksogramų kokybė” puslapyje 142](#)

Nusiųstoje faksogramoje matomas originalo antrosios pusės vaizdas



Gali būti šios priežastys.

Kai nuskaitomi ploni originalai, vienu metu gali būti nuskaitomi vaizdai, esantys kitoje pusėje.

Sprendimai

Padėkite originalą ant skaitytuvo stiklo, tuomet ant kitos originalo pusės uždėkite juodą popieriaus lapą.

Siunčiant faksogramas yra didelė tankio nuostata.

Sprendimai

Pasirinkite **Faksas** > **Fakso nuostatos** > **Nuskaitymo nuostatos** > **Tankis**, tada nuostatą sumažinkite.

Bloga gautos faksogramos kokybė

Prasta gaunamų faksogramų vaizdo kokybė

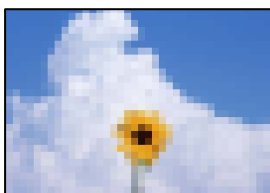

Gali būti šios priežastys.

Siuntėjo fakso aparate nustatyta žema vaizdo kokybė.

Sprendimai

Paprašykite, kad siuntėjas siųstų aukštesnės kokybės faksogramas.

Gautų faksogramų vaizdo kokybė nepagerėja išbandžius pirmiau aprašytus sprendimo būdus

Sprendimai

Jeigu problemos išspręsti negalite, kreipkitės į spausdintuvo administratorių. Spausdintuvų administratoriams reikia skaityti šį skyrį apie faksogramų trikčių šalinimą:

[„Prasta siunčiamų ar gaunamų faksogramų kokybė” puslapyje 142](#)

Skystųjų kristalų ekrane rodomas klaidos kodas

Skystųjų kristalų ekrane rodomas pranešimas

Jeigu skystųjų kristalų ekrane rodomas klaidos pranešimas, norėdami išspręsti problemą, sekite ekrane pateiktus nurodymus arba taikykite toliau pateiktus sprendimus.

Jeigu pranešimas rodomas, kai negalite nuskaityti į bendrinamą aplanką iš valdymo skydelio, žr. toliau pateiktą susijusią informaciją.

Klaidų pranešimai	Sprendimai
Spausdintuvo klaida. Išjunkite maitinimą ir vėl jį įjunkite. Išsamiau žr. dokumentuose.	<ul style="list-style-type: none"> <input type="checkbox"/> Išimkite spausdintuve ir popieriaus dėkle esantį popierių arba apsauginę medžiagą. Jei išjungus ir vėl įjungus maitinimą vis dar rodomas klaidos pranešimas, kreipkitės į „Epson” pagalbos skyrių. <input type="checkbox"/> Kai rodomi toliau pateikiami klaidų kodai, patikrinkite kiekvieno popieriaus šaltinio maksimalų lapų skaičių. 000181, 000184, 000201, 000204, 000221, 000224
Spausdintuvo klaida. Išsamiau žr. dokumentuose. Nespausdinimo funkcijos veikia.	Spausdintuvas galėjo sugesti. Dėl pagalbos kreipkitės į „Epson” arba įgaliotąjį „Epson” techninės priežiūros skyrių. Tačiau ne spausdinimo, o kitos, pavyzdžiui, nuskaitymo, funkcijos tebeveikia.
Spausdintuvo klaida. Išsamiau žr. dokumentuose.	Spausdintuvas galėjo sugesti. Dėl pagalbos kreipkitės į „Epson” arba įgaliotąjį „Epson” techninės priežiūros skyrių.
XX nėra popieriaus. Įdėkite popieriaus. Popieriaus formatas: XX/popieriaus rūšis: XX	Įdėkite popierių, tada iki galo įstatykite popieriaus dėklą.
Sumontuota per daug popieriaus dėklų. Išjunkite maitinimą ir pašalinkite papildomus dėklus. Išsamiau žr. dokumentuose.	Galima sumontuoti net tris papildomus popieriaus dėklų įrenginius. Kitus papildomus popieriaus dėklus išmontuokite atlikdami montavimo veiksmus atvirkštine eilės tvarka.
Įdėti nepalaikomi popieriaus dėklai. Išjunkite įrenginį ir išimkite. Išsamiau žr. pateiktus dokumentus.	Buvo įstatyti nepalaikomi papildomai pasirenkami popieriaus dėklai. Išimkite jas atlikdami priešingus įdėjimui žingsnius.
Negalima spausdinti, nes neveikia XX. Galite spausdinti iš kitos popieriaus kasetės.	Išjunkite ir vėl įjunkite maitinimą, tada vėl įdėkite popieriaus dėklą. Jei vis tiek rodomas klaidos pranešimas, dėl remonto kreipkitės į „Epson” pagalbą arba įgaliotąjį „Epson” techninės priežiūros skyrių.

Klaidų pranešimai	Sprendimai
Paėmimo velenėlio, esančio XX, naudingo tarnavimo laikas artėja prie pabaigos.	<ul style="list-style-type: none"> <input type="checkbox"/> Popieriaus kasetė Paėmimo ritinėlius reikia periodiškai keisti. Atėjus laikui keisti popieriaus dėklą, popierius iš jospaduodamas netinkamai. Paruoškite naujus paėmimo ritinėlius. <input type="checkbox"/> Popieriaus dėklas Popierius neteisingai paduodamas iš popieriaus dėklo, kai atėjo laikas jį keisti. Kreipkitės į „Epson“ pagalbos tarnybą arba įgaliotąjį „Epson“ paslaugų teikėją ir paprašykite pakeisti paėmimo ritinėlius.
Baigėsi paėmimo velenėlio, esančio XX, naudingo tarnavimo laikas. Pakeiskite paėmimo velenėlį ir nustatykite skaitiklį iš naujo.	Pakeiskite paėmimo ritinėlius. Pakeitę ritinėlius, pasirinkite Nuostatos > Prižiūra > Paėmimo velenėlio informacija > Atkurti skaitiklį , tada pasirinkite popieriaus dėklą, kuriams pakeitėte paėmimo ritinėlius.
Paėmimo velenėlio, esančio XX, naudingo tarnavimo laikas baigėsi.	Kreipkitės į „Epson“ pagalbos tarnybą arba įgaliotąjį „Epson“ paslaugų teikėją ir paprašykite pakeisti popieriaus dėklo paėmimo ritinėlius.
Jums reikia pakeisti Rašalo kasetė.	Kad spausdiniai būtų aukščiausios kokybės, o spausdinimo galvutė apsaugota, pakeisti kasetę nurodoma tada, kai joje dar yra tam tikras saugus rašalo kiekis. Kasetę reikia keisti tada, kai pateikiamas raginimas tai padaryti.
Artėja techninės priežiūros laikas. Kreipkitės į Epson palaikymą.	Klientai neturi atlikti techninės priežiūros. Dėl techninės priežiūros kreipkitės į „Epson“ arba įgaliotąjį „Epson“ techninės priežiūros skyrių.
Siekiant išlaikyti gerą spausdinimo kokybę, šį spausdintuvą gali tekti taisyti. Kreipkitės į Epson palaikymą.	Klientai neturi atlikti techninės priežiūros. Dėl techninės priežiūros kreipkitės į „Epson“ arba įgaliotąjį „Epson“ techninės priežiūros skyrių.
Automat. popieriaus sąrankos rodymas nustatytas į padėtį Išjungta. Gali neveikti kai kurios funkcijos. Išsamesnės informacijos žr. dokumentaciją.	Jei funkcija Automat. popieriaus sąrankos rodymas išjungta, AirPrint naudoti negalėsite.
Neaptiktas numerio rinkimo signalas.	<p>Šią problemą galima išspręsti paliečiant Nuostatos > Bendrosios nuostatos > Faksu nuostatos > Pagrind. nuostatos > Linijos tipas, o tuomet pasirinkus PBX. Norint, kad telefono sistema prisijungtų prie išorinės linijos, būtina įvesti kodą; pasirinkę PBX nustatykite prieigos kodą. Įvesdami išorinės linijos fakso numerį, vietoj kodo įveskite # (groteles). Tai užtikrina ryšį.</p> <p>Jei vis tiek rodomas klaidos pranešimas, išjunkite Skamb. tono aptikimas nuostatas. Tačiau, išjungus šią funkciją, gali būti atmestas pirmasis fakso numerio skaitmuo ir faksogramos išsiųstos klaidingu numeriu.</p>
Nepavyksta gauti faksogramų, nes faksogramų duomenų atmintis užpildyta. Išsamiau skaitykite palietę Pagrindinio ekrano apačioje esančią nuostatą Job/Status.	<p>Gautos faksogramos gali kauptis neapdorotos dėl toliau nurodytų priežasčių.</p> <ul style="list-style-type: none"> <input type="checkbox"/> Negalima spausdinti, nes kilo spausdintuvo klaida. Ištaisykite spausdintuvo klaidą. Norėdami sužinoti klaidos informaciją ir rasti jos sprendimo būdus, spauskite mygtuką  ir pasirinkite Spausdint. būseną. <input type="checkbox"/> Negalima įrašyti kompiuteryje arba atminties įrenginyje. Norėdami patikrinti, ar gautos faksogramos buvo įrašytos, spauskite mygtuką  ir pasirinkite Užduotis. Norėdami įrašyti gautas faksogramas, įjunkite kompiuterio maitinimą arba prie kompiuterio prijunkite atminties įrenginį.

Klaidų pranešimai	Sprendimai
Neleistinas IP adreso ir potinklio šablono derinys. Išsamiau žr. dokumentuose.	Iveskite teisingą IP adresą arba numatytąjį tinklų sietuvą. Kreipkitės pagalbos į tinklo administratorių.
Norėdami naudotis debesų paslaugomis atnaujinkite šakninį sertifikatą.	Paleiskite Web Config, tada atnaujinkite šakninį sertifikatą.
Patikrinkite, ar kompiuteriui tinka Spausdintuvo prievado nuostatos (pavyzdžiui, IP adresas) arba spausdintuvo tvarkyklė.	Spausdintuvo tvarkyklės skirtuke Tech. priežiūra spustelėkite Spausdinimo eilė . Patikrinkite, ar kortelėje Ypatybės > Prievadas , atidaromoje pasirinkus meniu Spausdintuvas , pasirinktas tinkamas spausdintuvo prievadas.
Patikrinkite, ar kompiuteriui tinka prievado nuostatos arba spausdintuvo tvarkyklė. Išsamesnės informacijos ieškokite dokumentuose.	USB ryšys: USBXXX Tinko ryšys: EpsonNet Print Port
Recovery Mode Update Firmware	Spausdintuvas pradėjo veikti atkūrimo režimu, nes nepavyko atnaujinti programinės aparatinės įrangos. Atlikdami toliau nurodytus veiksmus, dar kartą pabandykite atnaujinti programinę aparatinę įrangą. 1. USB kabeliu prijunkite spausdintuvą prie kompiuterio. (Jei nustatytas atkūrimo režimas, per tinklo ryšį programinės aparatinės įrangos atnaujinti nepavyks.) 2. Daugiau nurodymų rasite vietinėje „Epson“ svetainėje.

Susijusi informacija

➔ „Pranešimai, rodomi valdymo skydelyje, nuskaitant į tinklo aplanką” puslapyje 85

Klaidos kodas rodomas būsenos meniu

Nepavykus sėkmingai atlikti užduoties, išsiaiškinkite kiekvienos užduoties istorijoje nurodytą klaidos kodą. Klaidos kodo reikšmę galite pasižiūrėti pasirinkę **Job/Status > Užduotis**. Problemų ir jų sprendimų žr. šioje lentelėje.

Kodas	Problema	Sprendimas
001	Gaminys buvo išjungtas dėl maitinimo sutrikimo.	-
101	Nebeliko vietos atmintyje.	Toliau nurodytais būdais pabandykite sumažinti spausdinimo užduotį. <input type="checkbox"/> Sumažinkite spausdinimo kokybę ir vaizdo raišką. <input type="checkbox"/> Pakeiskite formato nuostatą. <input type="checkbox"/> Sumažinkite į spausdinimo užduotį įtrauktų vaizdų skaičių ir raidžių šrifto dydį.
102	Sąlajinio spausdinimo atlikti nepavyko dėl vietos atmintyje stygiaus.	Toliau nurodytais būdais pabandykite sumažinti spausdinimo užduotį. Jei šių būdų taikyti nenorite, pabandykite spausdinti po vieną kopiją. <input type="checkbox"/> Sumažinkite spausdinimo kokybę ir vaizdo raišką. <input type="checkbox"/> Pakeiskite formato nuostatą. <input type="checkbox"/> Sumažinkite į spausdinimo užduotį įtrauktų vaizdų skaičių ir raidžių šrifto dydį.

Kodas	Problema	Sprendimas
103	Spausdinimo kokybė sumažinta dėl vietos atmintyje stygiaus.	<p>Jei nenorite, kad būtų sumažinta spausdinimo kokybė, toliau nurodytais būdais pabandykite sumažinti spausdinimo užduotį.</p> <ul style="list-style-type: none"> <input type="checkbox"/> Pakeiskite formato nuostatą. <input type="checkbox"/> Sumažinkite į spausdinimo užduotį įtrauktų vaizdų skaičių ir raidžių šrifto dydį.
104	Atvirkštinio spausdinimo atlikti nepavyko dėl vietos atmintyje stygiaus.	<p>Jei nenorite spausdinti atvirkštiniu režimu, toliau nurodytais būdais pabandykite sumažinti spausdinimo užduotį.</p> <ul style="list-style-type: none"> <input type="checkbox"/> Sumažinkite spausdinimo kokybę ir vaizdo raišką. <input type="checkbox"/> Pakeiskite formato nuostatą. <input type="checkbox"/> Sumažinkite į spausdinimo užduotį įtrauktų vaizdų skaičių ir raidžių šrifto dydį.
106	Nepavyksta spausdinti iš kompiuterio dėl prieigos valdymo parametrų.	Kreipkitės į spausdintuvo administratorių.
107	Nepavyko nustatyti vartotojo tapatumo. Užduotis atšaukta.	<ul style="list-style-type: none"> <input type="checkbox"/> Reikia įvesti teisingą vartotojo vardą ir slaptažodį. <input type="checkbox"/> Palieskite Nuostatos > Bendrosios nuostatos > Sistemos administravimas > Saugos nuostatos > Prieigos kontrolė. Įjunkite prieigos kontrolės funkciją, paskui leiskite atlikti darbą be autentifikavimo informacijos. <input type="checkbox"/> Užregistruokite naudotojo paskyrą spausdintuvo tvarkyklėje. „Naudotojo paskyros registravimas spausdintuvo tvarkyklėje (Windows)“ puslapyje 301
108	Išjungus spausdintuvą buvo panaikinti konfidencialūs duomenys.	-
109	Gautas faksas jau panaikintas.	-
110	Užduotis išspausdinta tik ant vienos pusės, nes naudojant įdėtą popierių dvipusis spausdinimas negalimas.	Jei norite vykdyti dvipusį spausdinimą, įdėkite popieriaus, ant kurio taip spausdinti galima.
111	Beveik nebeliko vietos atmintyje.	<p>Toliau nurodytais būdais pabandykite sumažinti spausdinimo užduotį.</p> <ul style="list-style-type: none"> <input type="checkbox"/> Sumažinkite spausdinimo kokybę ir vaizdo raišką. <input type="checkbox"/> Pakeiskite formato nuostatą. <input type="checkbox"/> Sumažinkite į spausdinimo užduotį įtrauktų vaizdų skaičių ir raidžių šrifto dydį.
120	Negali susisiekti su serveriu, kuris prijungtas naudojant atvirą platformą.	Įsitikinkite, kad tinkle arba serveryje nėra klaidų.

Kodas	Problema	Sprendimas
130	Sąlajinio spausdinimo atlikti nepavyko dėl vietos atmintyje stygiaus.	<p>Toliau nurodytais būdais pabandykite sumažinti spausdinimo užduotį. Jei šių būdų taikyti nenorite, pabandykite spausdinti po vieną kopiją.</p> <ul style="list-style-type: none"> <input type="checkbox"/> Sumažinkite spausdinimo kokybę ir vaizdo raišką. <input type="checkbox"/> Pakeiskite formato nuostatą. <input type="checkbox"/> Sumažinkite į spausdinimo užduotį įtrauktų vaizdų skaičių ir raidžių šrifto dydį.
131	Atvirkštinio spausdinimo atlikti nepavyko dėl vietos atmintyje stygiaus.	<p>Jei nenorite spausdinti atvirkštiniu režimu, toliau nurodytais būdais pabandykite sumažinti spausdinimo užduotį.</p> <ul style="list-style-type: none"> <input type="checkbox"/> Sumažinkite spausdinimo kokybę ir vaizdo raišką. <input type="checkbox"/> Pakeiskite formato nuostatą. <input type="checkbox"/> Sumažinkite į spausdinimo užduotį įtrauktų vaizdų skaičių ir raidžių šrifto dydį.
132	Negalima spausdinti dėl vietos atmintyje stygiaus.	<p>Toliau nurodytais būdais pabandykite sumažinti spausdinimo duomenų kiekį.</p> <ul style="list-style-type: none"> <input type="checkbox"/> Popieriaus formatą pakeiskite į mažesnį. <input type="checkbox"/> Supaprastinkite duomenis, sumažindami vaizdų skaičių spausdinimo duomenyse arba sumažindami šriftų skaičių.
133	Dvipusis spausdinimas negalimas dėl vietos atmintyje stygiaus. Bus spausdinama tik viena pusė.	<p>Toliau nurodytais būdais pabandykite sumažinti spausdinimo duomenų kiekį.</p> <ul style="list-style-type: none"> <input type="checkbox"/> Popieriaus formatą pakeiskite į mažesnį. <input type="checkbox"/> Supaprastinkite duomenis, sumažindami vaizdų skaičių spausdinimo duomenyse arba sumažindami šriftų skaičių.
151	Spausdinimas neatliekamas, nes nesutampa prisijungusio naudotojo vardas ir naudotojo vardas, susijęs su konfidencialia užduotimi.	<p>Būtinai prisijunkite su tuo pačiu naudotojo vardu, kuris susijęs su konfidencialia užduotimi.</p>
201	Nebeliko vietos atmintyje.	<ul style="list-style-type: none"> <input type="checkbox"/> Gautus faksus spausdinkite pasirinkdami Užduotis, dalyje Job/Status. <input type="checkbox"/> Į gautų dokumentų aplanką įrašytas saugomas faksogramas panaikinkite pasirinkdami Užduotis (dalyje Job/Status). <input type="checkbox"/> Vienspalvę faksogramą į vieną paskirties vietą galima siųsti tiesiogiai. <input type="checkbox"/> Padalykite originalus į dvi arba daugiau dalių ir išsiųskite jas atskirais paketais.
202	Liniją nutraukė gavėjo įrenginys.	<p>Šiek tiek palaukite ir bandykite dar kartą.</p>

Kodas	Problema	Sprendimas
203	Negirdėti numerio rinkimo tono.	<ul style="list-style-type: none"> <input type="checkbox"/> Įsitikinkite, kad telefono kabelis prijungtas tinkamai ir telefono linija veikia. „Spausdintuvo prijungimas prie telefono linijos“ puslapyje 120 <input type="checkbox"/> Jei spausdintuvas prijungtas prie PBX arba terminalo adapterio, pakeiskite Linijos tipas parametą pasirinkdami PBX. <input type="checkbox"/> Palieskite Nuostatos > Bendrosios nuostatos > Fakso nuostatos > Pagrind. nuostatos > Skamb. tono aptikimas, tada išjunkite numerio rinkimo tono parametą.
204	Gavėjo įrenginys užimtas.	<ul style="list-style-type: none"> <input type="checkbox"/> Šiek tiek palaukite ir bandykite dar kartą. <input type="checkbox"/> Patikrinkite gavėjo fakso numerį.
205	Gavėjo įrenginys neatsako.	Šiek tiek palaukite ir bandykite dar kartą.
206	Telefono kabelis netinkamai prijungtas prie gaminio prievadų LINE ir EXT.	Patikrinkite, kaip prijungta prie spausdintuvo prievadų LINE ir EXT.
207	Gaminys neprijungtas prie telefono linijos.	Prijunkite telefono kabelį prie telefono linijos.
208	Keliems nurodytiems gavėjams faksogramos išsiųsti nepavyko.	Norėdami išsiaiškinti nepasiektas paskirties vietas, išspausdinkite Fakso žurnalas arba Paskutinis duomenų perdav. ataskaitą su ankstesnių faksogramų informacija: nustatykite faksogramų siuntimo režimą ir pasirinkite Fakso ataskaita . Jei Išsaugoti trikties duomenis nuostata įjungta, iš naujo siųsti faksogramą galima pasirenkant Užduotis (dalyje Job/Status).
301	Atmintinėje nepakanka vietos duomenims įrašyti.	<ul style="list-style-type: none"> <input type="checkbox"/> Atlaisvinkite vietos atmintinėje. <input type="checkbox"/> Sumažinkite dokumentų skaičių. <input type="checkbox"/> Kad nuskaityti vaizdai būtų mažesni, sumažinkite nuskaitymo skiriamąją gebą arba padidinkite suglaudinimo koeficientą.
302	Į atmintinę draudžiama rašyti.	Išjunkite rašymo į atmintinę apsaugą.
303	Nesukurtas aplankas nuskaitytiems vaizdams įrašyti.	Prijunkite kitą atmintinę.
304	Atjungta atmintinė.	Vėl prijunkite atmintinę.
305	Įrašant duomenis į atmintinę įvyko klaida.	Jei išorinis įrenginys pasiekiamas per kompiuterį, truputį palaukite ir bandykite vėl.
306	Nebeliko vietos atmintyje.	Palaukite, kol bus atliktos vykdomos užduotys.
307	Nuskaityto vaizdo formatas viršija didžiausią ribą. (Nuskaityti į atmintinę)	Kad nuskaityti vaizdai būtų mažesni, sumažinkite nuskaitymo skiriamąją gebą arba padidinkite suglaudinimo koeficientą.
311	Įvyko DNS klaida.	<ul style="list-style-type: none"> <input type="checkbox"/> Palieskite Nuostatos > Bendrosios nuostatos > Tinklo nuostatos > Išplėstinės > TCP/IP ir patikrinkite DNS parametrus. <input type="checkbox"/> Pasitikrinkite DNS serverio, kompiuterio arba prieigos taško parametrus.

Kodas	Problema	Sprendimas
312	Įvyko tapatumo nustatymo klaida.	Palieskite Nuostatos > Bendrosios nuostatos > Tinklo nuostatos > Išplėstinės > El. pašto serveris > Serverio nuostatos ir patikrinkite serverio parametrus.
313	Įvyko ryšio klaida.	<ul style="list-style-type: none"> <input type="checkbox"/> Jei spausdintuvas prijungtas prie tinklo, išspausdinkite tinklo ryšio ataskaitą. <input type="checkbox"/> Palieskite Nuostatos > Bendrosios nuostatos > Tinklo nuostatos > Išplėstinės > El. pašto serveris > Serverio nuostatos, kad patikrintumėte el. pašto serverio nuostatas. Klaidos priežastį galite nustatyti atlikdami ryšio patikrą. <input type="checkbox"/> Gali nesutapti nuostatų ir el. pašto serverio identifikavimo metodas. Kai identifikavimo metodą pasirenkate Išjungti, patikrinkite, ar el. pašto serverio identifikavimo metodas pasirinktas „Nėra“.
314	Duomenų dydis viršiją didžiausią leistiną pridamų failų dydį.	<ul style="list-style-type: none"> <input type="checkbox"/> Padidinkite Maks. pridėto failo dydis parametraž nuskaitymo parametrų srityje. <input type="checkbox"/> Kad nuskaityti vaizdai būtų mažesni, sumažinkite nuskaitymo skiriamąją gebą arba padidinkite suglaudavimo koeficientą.
315	Nebeliko vietos atmintyje.	Kai bus atliktos vykdomos užduotys, bandykite dar kartą.
316	Įvyko pašto šifravimo klaida.	<ul style="list-style-type: none"> <input type="checkbox"/> Pasirūpinkite, kad būtų teisingas šifravimo sertifikato nustatymas. <input type="checkbox"/> Pasirūpinkite, kad būtų nustatytas teisingas spausdintuvo laikas.
317	Įvyko pašto parašo klaida.	<ul style="list-style-type: none"> <input type="checkbox"/> Pasirūpinkite, kad būtų teisingas pasirašymo sertifikato nustatymas. <input type="checkbox"/> Pasirūpinkite, kad būtų nustatytas teisingas spausdintuvo laikas.
318	Įvyko domeno ribojimo klaida.	Kreipkitės į administratorių, kad patikrintų, ar jūsų el.pašto paskirties vietos domenas yra ribojamas.
321	Įvyko DNS klaida.	<ul style="list-style-type: none"> <input type="checkbox"/> Palieskite Nuostatos > Bendrosios nuostatos > Tinklo nuostatos > Išplėstinės > TCP/IP ir patikrinkite DNS parametrus. <input type="checkbox"/> Pasitikrinkite DNS serverio, kompiuterio arba prieigos taško parametrus.
322	Įvyko tapatumo nustatymo klaida.	Patikrinkite Vieta parametrus.
323	Įvyko ryšio klaida.	<ul style="list-style-type: none"> <input type="checkbox"/> Patikrinkite Vieta parametrus. <input type="checkbox"/> Jei spausdintuvas prijungtas prie tinklo, išspausdinkite tinklo ryšio ataskaitą.
324	Nurodytame aplanke failas tokiu vardu jau yra.	<ul style="list-style-type: none"> <input type="checkbox"/> Panaikinkite failą tokiu vardu. <input type="checkbox"/> Pakeiskite failo vardo prefiksą Failo nuostatos.

Kodas	Problema	Sprendimas
325 326	Nurodytame aplanke nepakanka vietos.	<input type="checkbox"/> Atlaisvinkite vietos nurodytame aplanke. <input type="checkbox"/> Sumažinkite dokumentų skaičių. <input type="checkbox"/> Kad nuskaityti vaizdai būtų mažesni, sumažinkite nuskaitymo skiriamąją gebą arba padidinkite suglaudavimo koeficientą.
327	Nebeliko vietos atmintyje.	Palaukite, kol bus atliktos vykdomos užduotys.
328	Klaidingai nurodyta paskirties vieta arba jos nėra.	Patikrinkite Vieta parametrus.
329	Nuskaityto vaizdo formatas viršija didžiausią ribą. (Nuskaityti į tinklo aplanką arba FTP serverį)	Kad nuskaityti vaizdai būtų mažesni, sumažinkite nuskaitymo skiriamąją gebą arba padidinkite suglaudavimo koeficientą.
330	Įvyko FTPS / FTPS saugiojo ryšio klaida.	<input type="checkbox"/> Paskirties vietos nustatymuose patikrinkite vietą. <input type="checkbox"/> Paleiskite „Web Config“, tada atnaujinkite šakninį sertifikatą. <input type="checkbox"/> Paleiskite „Web Config“, tada importuokite arba atnaujinkite CA sertifikatą. Nepavykus pašalinti klaidos, paskirties vietos nustatymuose išjunkite sertifikato tikrinimą.
331	Įvyko ryšio klaida.	Jei spausdintuvas prijungtas prie tinklo, išspausdinkite tinklo ryšio ataskaitą.
332	Paskirties vietoje nepakanka vietos nuskaitytam vaizdu įrašyti.	Sumažinkite dokumentų skaičių.
333	Nepavyko rasti paskirties vietos, nes prieš siunčiant nuskaitytą vaizdą paskirties vietos informaciją buvo nusiųsta į serverį.	Dar kartą pasirinkite paskirties vietą.
334	Siunčiant nuskaitytą vaizdą įvyko klaida.	-
341	Įvyko ryšio klaida.	<input type="checkbox"/> Patikrinkite spausdintuvo ir kompiuterio jungtis. Jei spausdintuvas prijungtas prie tinklo, išspausdinkite tinklo ryšio ataskaitą, kad tai patikrintumėte. <input type="checkbox"/> Įsitinkinkite, kad kompiuteryje įdiegta „Document Capture Pro“.
350	Įvyko FTPS / HTTPS sertifikato klaida.	<input type="checkbox"/> Pasirūpinkite, kad būtų nustatyta teisinga data bei laikas ir laiko skirtumas. <input type="checkbox"/> Paleiskite „Web Config“, tada atnaujinkite šakninį sertifikatą. <input type="checkbox"/> Paleiskite „Web Config“, tada importuokite arba atnaujinkite CA sertifikatą. Nepavykus pašalinti klaidos, paskirties vietos nustatymuose išjunkite sertifikato tikrinimą.
401	Atmintinėje nepakanka vietos duomenims įrašyti.	Atlaisvinkite vietos atmintinėje.
402	Į atmintinę draudžiama rašyti.	Išjunkite rašymo į atmintinę apsaugą.
404	Atjungta atmintinė.	Vėl prijunkite atmintinę.

Kodas	Problema	Sprendimas
405	Įrašant duomenis į atmintinę įvyko klaida.	<ul style="list-style-type: none"> <input type="checkbox"/> Vėl prijunkite atmintinę. <input type="checkbox"/> Naudokite kitą atmintinę, kurioje naudojant funkciją Sukurti įrašymo aplanką yra sukurtas aplankas.
411	Įvyko DNS klaida.	<ul style="list-style-type: none"> <input type="checkbox"/> Palieskite Nuostatos > Bendrosios nuostatos > Tinklo nuostatos > Išplėstinės > TCP/IP ir patikrinkite DNS parametrus. <input type="checkbox"/> Pasitikrinkite DNS serverio, kompiuterio arba prieigos taško parametrus.
412	Įvyko tapatumo nustatymo klaida.	Palieskite Nuostatos > Bendrosios nuostatos > Tinklo nuostatos > Išplėstinės > El. pašto serveris > Serverio nuostatos ir patikrinkite serverio parametrus.
413	Įvyko ryšio klaida.	<ul style="list-style-type: none"> <input type="checkbox"/> Palieskite Nuostatos > Bendrosios nuostatos > Tinklo nuostatos > Išplėstinės > El. pašto serveris > Serverio nuostatos, kad patikrintumėte el. pašto serverio nuostatas. Klaidos priežastį galite nustatyti atlikdami ryšio patikrą. <input type="checkbox"/> Gali nesutapti nuostatų ir el. pašto serverio identifikavimo metodas. Kai identifikavimo metodą pasirenkate Išjungti, patikrinkite, ar el. pašto serverio identifikavimo metodas pasirinktas „Nėra“. <input type="checkbox"/> Jei spausdintuvas prijungtas prie tinklo, išspausdinkite tinklo ryšio ataskaitą.
421	Įvyko DNS klaida.	<ul style="list-style-type: none"> <input type="checkbox"/> Palieskite Nuostatos > Bendrosios nuostatos > Tinklo nuostatos > Išplėstinės > TCP/IP ir patikrinkite DNS parametrus. <input type="checkbox"/> Pasitikrinkite DNS serverio, kompiuterio arba prieigos taško parametrus.
422	Įvyko tapatumo nustatymo klaida.	Palieskite Nuostatos > Bendrosios nuostatos > Fakso nuostatos > Priėmimo parametrai > Įrašymo/persiunt. nuostatos , tada patikrinkite Paskirtis pasirinkto aplanko nuostatas.
423	Įvyko ryšio klaida.	<ul style="list-style-type: none"> <input type="checkbox"/> Jei spausdintuvas prijungtas prie tinklo, išspausdinkite tinklo ryšio ataskaitą. <input type="checkbox"/> Palieskite Nuostatos > Bendrosios nuostatos > Fakso nuostatos > Priėmimo parametrai > Įrašymo/persiunt. nuostatos ir pasirinkite užregistruotame langelyje. Tada patikrinkite aplanko nustatymą, esantį Įrašyti arba persiųsti į (privaloma).
425	Persiuntimo vietos aplanke nepakanka vietos.	Atlaisvinkite vietos persiuntimo paskirties vietos aplanke.

Kodas	Problema	Sprendimas
428	Klaidingai nurodyta paskirties vieta arba jos nėra.	Palieskite Nuostatos > Bendrosios nuostatos > Fakso nuostatos > Priėmimo parametrai > Įrašymo/persiunt. nuostatos ir pasirinkite > užregistruotame langelyje. Tada patikrinkite aplanko nustatymą, esantį Įrašytiarba persiųsti į (privaloma) .

Popierius vis įstringa

Peržiūrėkite valdymo skydelyje rodomą klaidą ir vykdykite instrukcijas, kad pašalintumėte įstringusį popierių, įskaitant suplyšusius dalis. Animacija LCD ekrane rodo, kaip išimti įstringusį popierių. Tada pašalinkite klaidą pasirinkdami **Gerai**.



Perspėjimas:

Kol ranka yra spausdintuvo viduje, niekada nelieskite valdymo skydelio mygtukų. Jei spausdintuvas pradės veikti, galite susižaloti. Elkitės atsargiai, kad nepalietumėte kyšančių dalių ir nesusižeistumėte.



Svarbu:

Atsargiai išimkite įstringusį popierių. Mėginant išimti popierių jėga galima pakenkti spausdintuvui.

Pastaba:

*Jei popieriaus skiautelių liko, atšaukite popieriaus stringties pranešimą ir pasirinkite **Nuostatos > Priežiūra > Pašalinti popierių**. Taip gali pavykti pašalinti likusias popieriaus skiauteles.*

Popieriaus įstringimo prevencija

Patikrinkite toliau nurodytus elementus, jei popierius įstringa dažnai.

- Padėkite spausdintuvą ant lygaus paviršiaus ir naudokite esant rekomenduojamoms aplinkos sąlygoms.
[„Su aplinka susiję techniniai duomenys” puslapyje 450](#)
- Naudokite šio spausdintuvo palaikomą popierių.
[„Galimas popierius ir talpa” puslapyje 381](#)
- Laikykitės atsargumo priemonių dėl popieriaus naudojimo.
[„Atsargumo priemonės dėl popieriaus naudojimo” puslapyje 147](#)
- Įdėkite popieriaus tinkama kryptimi ir priekinio krašto kreiptuvą pristumkite prie popieriaus krašto.
[„Popieriaus įdėjimas” puslapyje 150](#)
- Nedėkite daugiau lapų, nei nurodyta tam tikros rūšies popieriui.
- Jeigu reikia įdėti kelis popieriaus lapus, juos dėkite po vieną.
- Įsitikinkite, ar popieriaus dydžio ir popieriaus tipo nuostatos atitinka į spausdintuvą įdėto popieriaus faktinį dydį ir tipą.
[„Popieriaus rūšių sąrašas” puslapyje 148](#)
- Spausdinimo metu neatidarykite galinis gaubtas. Popierius gali įstringti.

- Išvalykite spausdintuvo viduje esantį velenėlį.
[„Popieriaus kasetė popieriaus padavimo problemų gerinimas“ puslapyje 277](#)

Laikas pakeisti rašalo kasetes

Atsargumo priemonės naudojant rašalo kasetes

Prieš keisdami rašalo kasetes, perskaitykite pateiktas instrukcijas.

Rašalo saugojimo atsargumo priemonės

- Rašalo kasetes saugokite nuo tiesioginių saulės spindulių poveikio.
- Nelaikykite rašalo kasečių aukštose temperatūrose arba žemiau nulio laipsnių.
- Kad rezultatai būtų geriausi, „Epson“ rekomenduoja rašalo kasetes sunaudoti iki ant pakuotės nurodytos tinkamumo vartoti datos arba per šešis mėnesius nuo įdiegimo, atsižvelgiant į tai, kas įvyko anksčiau.
- Jei rašalo kasetė buvo laikoma vėsioje patalpoje, prieš naudodami palaukite, kol ji sušils iki kambario temperatūros (ne trumpiau kaip tris valandas).

Rašalo kasečių keitimo atsargumo priemonės

- Nelieskite dalių, parodytų paveikslėlyje. Tai padarius su šia kasete nebus įmanoma tinkamai spausdinti ir ji gali tinkamai neveikti.

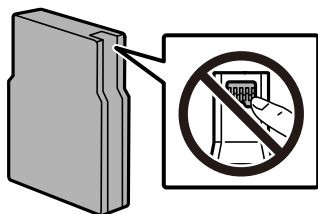

- Nemeskite ir netrankykite jo į kietus objektus; priešingu atveju rašalas gali ištekėti.
- Įdėkite visas kasetes; priešingu atveju negalėsite spausdinti.
- Kol vyksta užpildymas rašalu, neišjunkite spausdintuvo. Kai užpildymas rašalu nėra baigtas, gali nepavykti spausdinti.
- Nemėginkite pajudinti rašalo galvutės ranka; taip elgiantis galima sugadinti spausdintuvą.
- Jeigu reikia laikinai išimti rašalo kasetę, būtina apsaugokite rašalo tiekimo sritį nuo nešvarumų ir dulkių. Rašalo kasetę laikykite toje pačioje aplinkoje, kurioje laikote spausdintuvą. Kadangi rašalo tiekimo angoje yra vožtuvas, skirtas laikyti pertekliniam išleistam rašalui, jums nereikia naudoti savo dangčių ar kištukų.
- Išimtose rašalo kasetėse ties rašalo tiekimo anga gali būti rašalo, todėl išimdami kasetes būkite atsargūs, kad rašalo nepatektų ant gretimų paviršių.
- Spausdintuvas naudoja rašalo kasetes, tiekiamas su žaliu lustu, stebinčiu informaciją, pvz., kiekvienoje kasetėje likusio rašalo kiekį. Tai reiškia, kad netgi išėmus nesibaigusią kasetę iš spausdintuvo, ją vėl galėsite naudoti įdėdami atgal į spausdintuvą.
- Tam, kad būtų užtikrinta aukščiausia spausdinimo kokybė ir apsaugant spausdinimo galvutę, tam tikras rašalo saugos rezervas lieka kasetėje, kai spausdintuvas nurodo ją pakeisti. Į nurodytą kiekį šis kiekis neįeina.
- Nors rašalo kasetėse gali būti perdirbtų medžiagų, tai nedaro įtakos spausdintuvo veikimui ar savybėms.

- Rašalo kasetės techniniai duomenys ir išvaizda gali būti keičiami tobulinant, iš anksto nepranešus.
- Neardykite rašalo kasetės ir nekeiskite jos konstrukcijos, priešingu atveju negalėsite spausdinti normaliai.
- Negalite naudoti kasečių, kurios buvo pridėtos su spausdintuvu ir yra skirtos pakeisti.

Rašalo sąnaudos

- Spausdinant monochrominius ar pilkų tonų spaudinius, vietoje juodo rašalo gali būti naudojami spalvoti rašalai priklausomai nuo popieriaus tipo ar spausdinimo kokybės parametrų. Taip yra dėl to, kad maišant spalvotus rašalus sukuriama juoda spalva. Siekiant užtikrinti optimalų spausdinimo galvutės veikimą, šiek tiek rašalo iš visų kasečių yra sunaudojama atliekant techninę priežiūrą, pvz., valant spausdinimo galvutę. Rašalas taip gali būti naudojamas įjungus spausdintuvą.
- Įvertinta išeiga gali skirtis, priklausomai nuo spausdinamų vaizdų, naudojamo popieriaus rūšies, spausdinimo dažnumo ir aplinkos sąlygų, pvz., temperatūros.
- Su jūsų spausdintuvu tiekiamų rašalo kasečių rašalas dalinai sunaudojamas pirminio paruošimo metu. Siekiant gauti aukštos kokybės spaudinius, spausdintuvo spausdinimo galvutė bus pilnai užpildyta rašalu. Tam sunaudojamas tam tikras rašalo kiekis, todėl šios kasetės gali išspausdinti kiek mažiau lapų, lyginant su paskesnėmis rašalo kasetėmis.

Rašalo kasetės keitimas

Kai rodomas pranešimas, raginantis keisti rašalo kasetę, pasirinkite **Kaip**, tada peržiūrėkite valdymo skyde rodomą animaciją, kad sužinotumėte, kaip pakeisti rašalo kasetes.

Valdymo skydelyje rodomas likęs rašalo kiekis yra visas rašalo kiekis, likęs papildomoje rašalo talpykloje, kurioje rašalas laikinai laikomas prieš tiekiant jį į spausdintuvo spausdinimo galvutę ir rašalo kasetę. Jei išimsite į spausdintuvą įdėtą rašalo kasetę ir įdėsite ją į kitą spausdintuvą, likusio rašalo kiekis gali būti rodomas neteisingai.

Susijusi informacija

- ➔ [„Rašalo kasečių kodai” puslapyje 388](#)
- ➔ [„Atsargumo priemonės naudojant rašalo kasetes” puslapyje 355](#)

Laikinas spausdinimas juodu rašalu

Kai baigiasi spalvotas rašalas, o juodo rašalo dar yra, galite naudoti toliau nurodytas nuostatas, kad toliau neilgai spausdintumėte vien tik juodu rašalu.

- Popier. tipas: Paprastas popierius, Preprinted, Letterhead, Spalvot., Recycled, Aukštos kokybės paprastas popierius, Storas pop., Vokas
- Spalva: juodai balta arba Pilki tonai
- EPSON Status Monitor 3: įjungtas (spausdinant iš spausdintuvo tvarkyklės Windows.)

Ši funkcija veikia tik apie penkias dienas, todėl stenkitės kuo greičiau pakeisti išseikvotas rašalo kasetes.

Pastaba:

- Jei nuostata **EPSON Status Monitor 3** išjungta, norėdami pasiekti spausdintuvo tvarkyklę, skirtuke **Išplėstinės nuostatos** spustelėkite **Tech. priežiūra** ir pasirinkite **Įgalinti ""EPSON Status Monitor 3""**.
- Laikotarpį lemia naudojimo sąlygos.*

Laikiniai tęskite spausdinimą tik su juodu rašalu (naudodami valdymo skydelį)

1. Jei rodomas pranešimas, raginantis pakeisti rašalo kasetes, pasirinkite **Tęsti**.
Rodomas pranešimas, nurodantis, kad galite laikinai spausdinti naudojant juodą rašalą.
2. Patikrinkite žinutę ir pasirinkite **Tęsti**.
3. Jei norite spausdinti nespaltvotai, pasirinkite **Ne, priminkite vėliau**.
Atliekama užduotis atšaukiama.
4. Dabar galite kopijuoti originalus arba nespaltvotai spausdinti gautas faksogramas ant paprasto lapo. Pasirinkite pradžios ekrane norimą naudoti funkciją.

Laikiniai tęskite spausdinimą tik su juodu rašalu (Windows)

Atlikite vieną iš šių veiksmų.

- Kai rodomas šis langas, pasirinkite **Spausdinti juodai**.

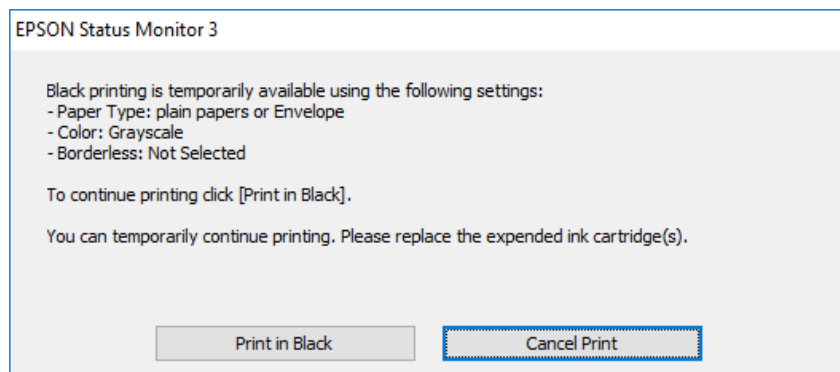

☐ Jei atidaromas šis langas, atšaukite spausdinimą. Tada spausdinkite dar kartą.

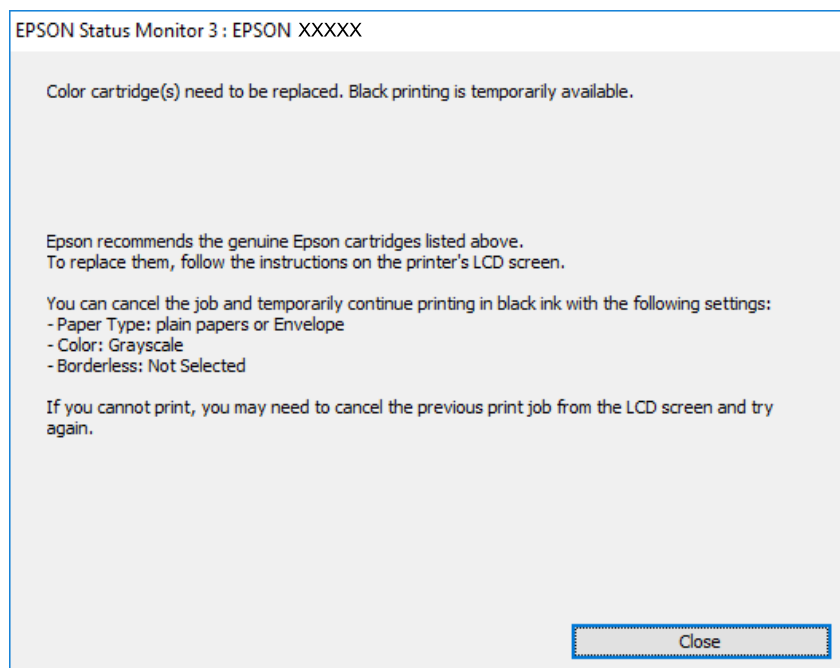

Pastaba:

Jei iš kompiuterio spausdinimo atšaukti nepavyksta, atšaukite naudodami spausdintuvo valdymo skydelį.

Spausdindami dar kartą, atlikite toliau nurodytus veiksmus.

1. Atidarykite spausdintuvo tvarkyklės langą.
2. Pasirinkite tokį **Popier. tipas**, kuris palaiko Spausdinti juodai.
3. Pasirinkite **Pilki tonai**.
4. Jei reikia, skirtukuose **Pagrindinis** ir **Daugiau pasirinkčių** nustatykite kitus elementus ir spustelėkite **Gerai**.
5. Spustelėkite **Spausdinti**.
6. Atidarytame lange spustelėkite **Spausdinti juodai**.

Laikinei tęskite spausdinimą tik su juodu rašalu (Mac OS)

Pastaba:

*Jei šią funkciją norite naudoti per tinklą, prisijunkite prie **Bonjour**.*

1. Dalyje **Prijungti** spustelėkite spausdintuvo piktogramą.
2. Atšaukite užduotį.

Pastaba:

Jei iš kompiuterio spausdinimo atšaukti nepavyksta, atšaukite naudodami spausdintuvo valdymo skydelį.

3. Pasirinkite **Sistemos nuostatos** (arba **Sistemos parametrai**), atidarę meniu „Apple“, spauskite **Spausdintuvai ir skaitytuvai** (arba **Spausdinti ir nuskaityti, Spausdinti ir siųsti faksogramą**), tada pasirinkite spausdintuvą. Spustelėkite **Parinktys ir tiekimas > Parinktys** (arba **Tvarkyklė**).
4. Pasirinkite **On** kaip **Permit temporary black printing** nuostatą.
5. Atidarykite spausdinimo dialogo langą.
6. Išskleidžiamajame meniu pasirinkite **Spausdinimo nustatymai**.
7. Pasirinkite popieriaus tipą, kuris palaiko **Permit temporary black printing** kaip **Laikmenos tipas** nustatymą.
8. Pasirinkite **Pilki tonai**.
9. Jei reikia, nustatykite kitus elementus.
10. Spustelėkite **Spausdinti**.

Tęsti spausdinimą ir išsaugoti juodą rašalą (tik Windows)

Kai juodas rašalas baigiasi, tačiau yra pakankamai spalvoto rašalo, galite naudoti spalvoto rašalo mišinį juodam rašalui pagaminti. Tada galėsite toliau spausdinti, kol pasiruošite pakeisti juodo rašalo kasetę.

Ši funkcija galima tik tada, jei spausdintuvo tvarkyklėje pasirenkamos toliau pateiktos nuostatos.

- Popier. tipas: **paprastas popierius**
- Kokybė: **Standartin.**
- EPSON Status Monitor 3: **įjungta**

Pastaba:

- Jei nuostata **EPSON Status Monitor 3** išjungta, norėdami pasiekti spausdintuvo tvarkyklę, skirtuke **Išplėstinės nuostatos** spustelėkite **Tech. priežiūra** ir pasirinkite **Igalinti ""EPSON Status Monitor 3""**.
- Sudėtinė juoda spalva** šiek tiek skirsis nuo visiškai juodos. Be to, sumažės spausdinimo sparta.
- Siekiant išlaikyti spausdinimo galvutė kokybę, taip pat naudojamas juodas rašalas.**

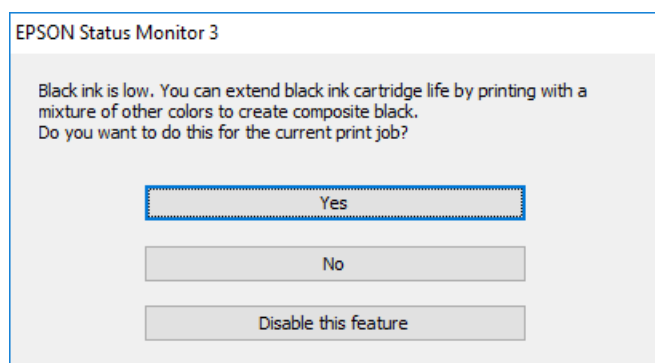

Parinktys	Aprašas
Taip	Pasirinkite spalvoto rašalo mišinį juodai spalvai pagaminti. Šis langas bus rodomas, kai kitą kartą spausdinsite panašų darbą.

Parinktys	Aprašas
Ne	Pasirinkite tęsti naudojant likusį juodą rašalą. Šis langas bus rodomas, kai kitą kartą spausdinsite panašų darbą.
Išjungti šią funkciją	Pasirinkite tęsti naudojant likusį juodą rašalą. Šis langas neatidaromas, kol nepakeičiama juodo rašalo kasetė ir nenustatoma, kad juodas rašalas vėl beveik baigėsi.

Laikas pakeisti priežiūros dėžutę

Darbo su techninės priežiūros dėžute atsargumo priemonės

Prieš keisdami techninės priežiūros dėžutę, perskaitykite šiuos nurodymus.

- Nelieskite žalio lusto tech. priežiūros dėžutės šone. Tai padarius su šia kasete nebus įmanoma tinkamai spausdinti ir ji gali tinkamai neveikti.
- Nenulupkite ant dėžutės viršaus užklijuotos juostelės. Jei taip padarysite, gali tekėti rašalas.
- Nepakreipkite panaudotos tech. priežiūros dėžutės, kai ji įdedama į plastikinį maišelį, nes gali ištekėti rašalas.
- Saugokite tech. priežiūros dėžutę nuo tiesioginių saulės spindulių poveikio.
- Nekeiskite tech. priežiūros dėžutės spausdinimo metu, nes gali ištekėti rašalas.
- Pakartotinai nenaudokite tech. priežiūros dėžutės, kuri buvo išimta ir ilgą laiką tarpą atjungta. Dėžutės viduje esantis rašalas sukietėja, ir rašalas daugiau nesugeriamas.

Tech. priežiūros dėžutės keitimas

Vykdamas kai kuriuos spausdinimo ciklus, priežiūros dėžutėje gali susikaupti nedidelis rašalo perteklius. Joje taip pat yra priežiūros skystis. Priežiūros dėžutę būtina pakeisti, kai baigiasi jos naudingo tarnavimo laikas arba pasibaigia priežiūros skystis. Kad rašalas nepradėtų tekėti iš priežiūros dėžutės, pasibaigus priežiūros dėžutės naudingo tarnavimo laikui spausdintuvas nustoja spausdinti. Keitimo būtinybę ir dažnį lemia išspausdintų puslapių skaičius, spausdinama medžiaga ir spausdintuvo vykdomi valymo ciklai.

Kai rodomas pranešimas, raginantis pakeisti priežiūros dėžutę, žr. valdymo skyde rodomą animaciją. Tai, kad reikia pakeisti dėžutę nereiškia, kad spausdintuvo veikimas nebeatitinka techninių duomenų. Šio pakeitimo išlaidos pagal „Epson“ garantiją nepadengiamos. Už šią dalį yra atsakingas naudotojas.

Pastaba:

Pasibaigus priežiūros dėžutės naudingo tarnavimo laikui, negalėsite spausdinti ir valyti spausdinimo galvutės, kol priežiūros dėžutė nebus pakeista, kad neištekėtų rašalas. Tačiau galite atlikti veiksmus, kuriems nereikalingas rašalas, pavyzdžiui, nuskaityti.

Susijusi informacija

- ➔ [„Tech. priežiūros dėžutės kodas“ puslapyje 388](#)
- ➔ [„Darbo su techninės priežiūros dėžute atsargumo priemonės“ puslapyje 360](#)

Laikas pakeisti paėmimo ritinėlius

Pasiėmimo ritinėlių keitimas 1 popieriaus dėkle

Yra dvi vietos, kuriose galima pakeisti paėmimo ritinėlius: spausdintuvo gale (du ritinėliai) ir popieriaus dėkle (vienas ritinėlis).

1. Paspausdami mygtuką  išjunkite spausdintuvą ir atjunkite maitinimo laidą.

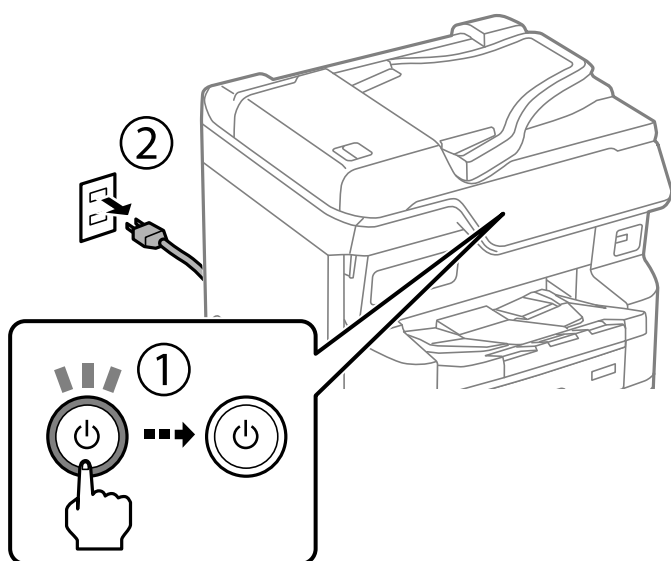

2. Išimkite naujus paėmimo ritinėlius iš pakuotės.



Svarbu:

- ❑ Popieriaus dėklo Nr. 1 ir dėklo Nr. 2–4 popieriaus paėmimo ritinėliai skiriasi. Patikrinkite rodyklės kryptį paėmimo ritinėlių centre ir įsitikinkite, kad paėmimo ritinėliai yra skirti 1 popieriaus dėklui. Jei įdėsite netinkamus ritinėlius, spausdintuvas gali netiekti popieriaus.

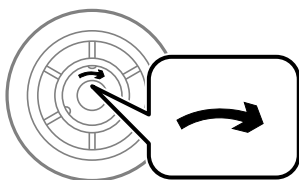

- ❑ Būkite atsargūs, kad nesuteptumėte padėmimo ritinėlių paviršiaus. Jei ant paėmimo ritinėlių paviršiaus susikaupia dulkių, nuvalykite ritinėlius naudodami minkštą ir drėgną šluostę. Naudojant sausą audeklą galima pažeisti ritinėlių paviršių.

3. Išstumkite popieriaus dėklą 1.

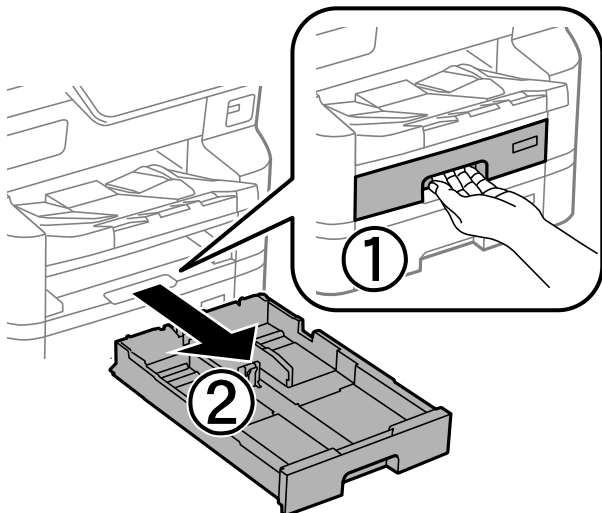

4. Apverskite spausdintuvą ir atidarykite galinį dangtelį.

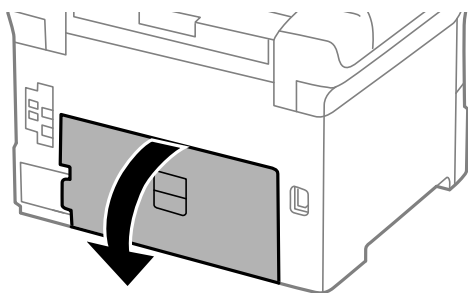

5. Ištraukite dvipusio spausdinimo įrenginį.

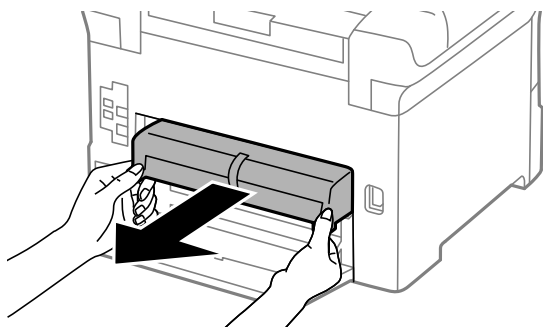

6. Nuimkite dangtelį užpakalinėje spausdintuvo pusėje.

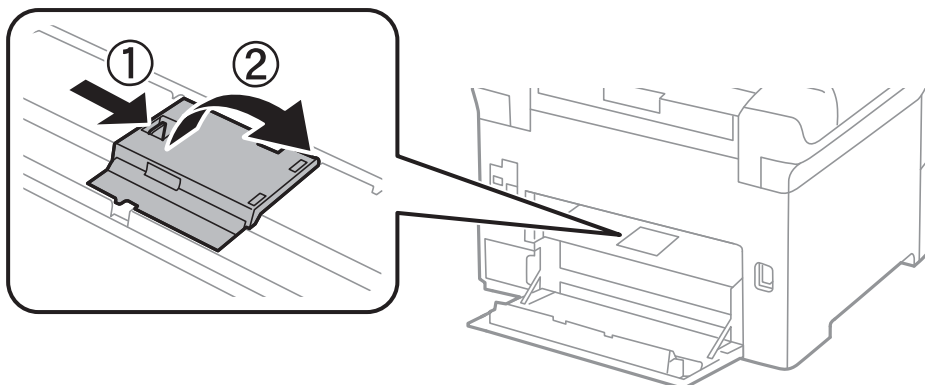

7. Išstumkite du panaudotus paėmimo ritinėlius ir juos išimkite.

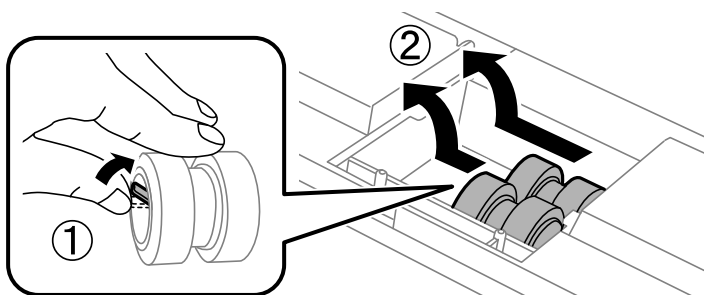

8. Įstatykite du naujus paėmimo ritinėlius, kol jie spragtelės į vietą.

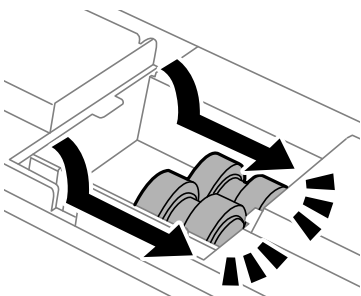

Pastaba:

Įstatykite paėmimo ritinėlius juos sukiodami, kad galėtumėte sklandžiai įstatyti.

9. Uždarykite dangtelį užpakalinėje spausdintuvo pusėje.

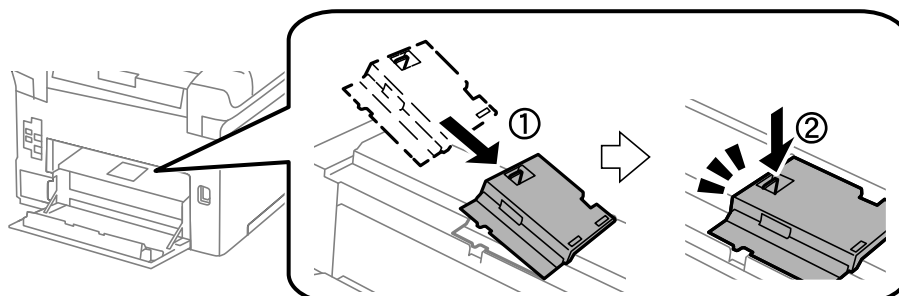

10. Įdėkite dvipusio spausdinimo įrenginį.

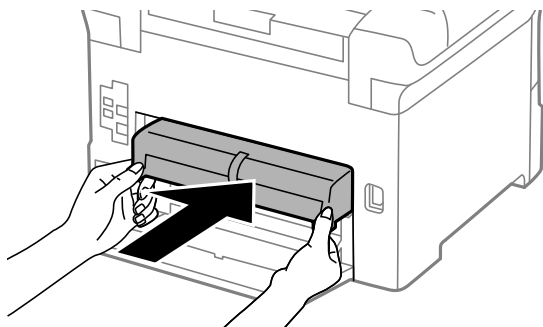

11. Uždarykite galinį dangtelį.

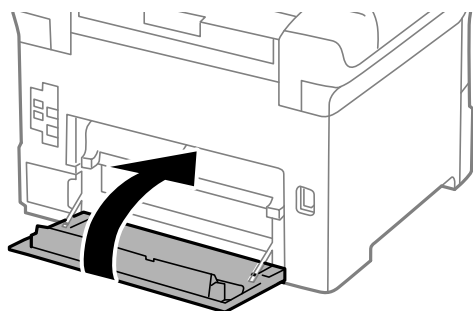

12. Atleiskite popieriaus dėklo svirtį.

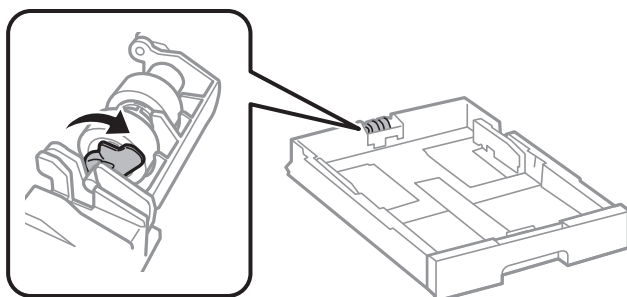

13. Pastumkite paėmimo ritinėlių link svirties, tada išimkite juos, ištraukdami ritinėlių iš laikiklio.

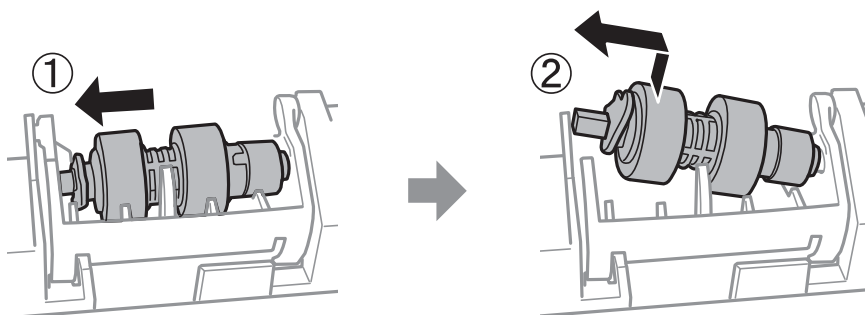

14. Įkiškite naujo paėmimo ritinėlio ritinėlį į laikiklio skylę, tada stumkite ritinėlį svirties pusėje išilgai lizdo, o jis bus nukreiptas į plokščią paviršių priekyje.

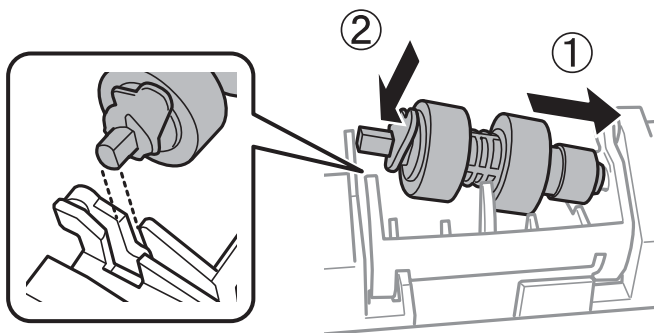

15. Užfiksuokite svirtį.

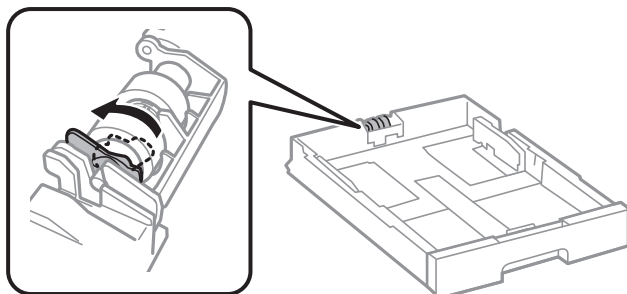

16. Įdėkite popieriaus dėklą.

17. Įjunkite spausdintuvą, pasirinkite **Nuostatos > Priežiūra > Paėmimo velenėlio informacija > Atkurti skaitiklį**, tada pasirinkite popieriaus dėklą, kuriame pakeitėte paėmimo ritinėlius.

Susijusi informacija

➔ [„Paėmimo ritinėlių kodai” puslapyje 389](#)

Pasiėmimo ritinėlių keitimas 2–4 popieriaus dėkluose

Yra dvi vietos, kuriose galima pakeisti paėmimo ritinėlius: spausdintuvo gale (du ritinėliai) ir popieriaus dėkle (vienas ritinėlis).

1. Paspausdami mygtuką  išjunkite spausdintuvą ir atjunkite maitinimo laidą.

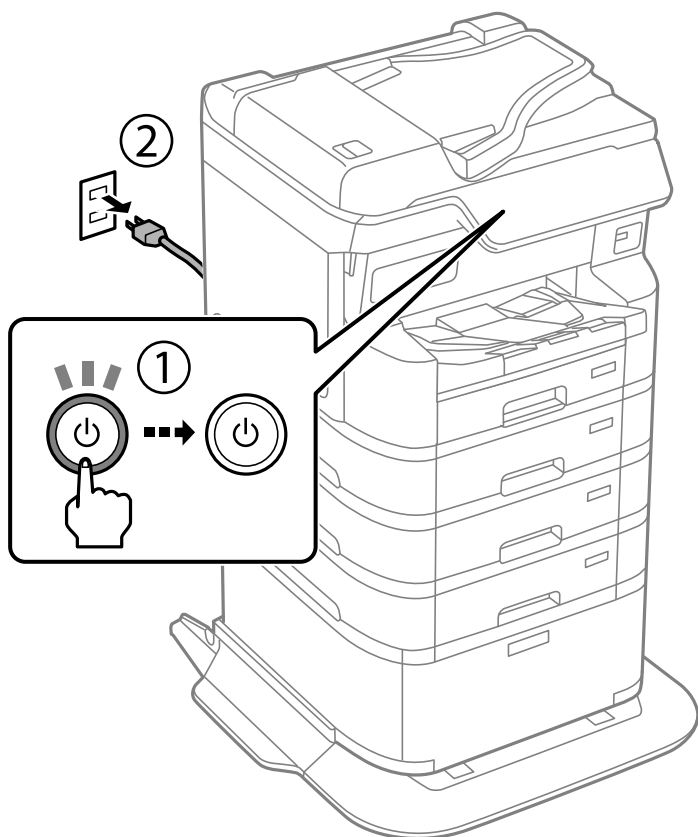

2. Išimkite naujus paėmimo ritinėlius iš pakuotės.

! Svarbu:

- ❑ Popieriaus dėklo Nr. 1 ir dėklo Nr. 2–4 popieriaus paėmimo ritinėliai skiriasi. Patikrinkite rodyklės kryptį paėmimo ritinėlių centre ir įsitinkinkite, kad paėmimo ritinėliai yra skirti 2–4 popieriaus dėklams. Jei įdėsite netinkamus ritinėlius, spausdintuvas gali netiekti popieriaus.

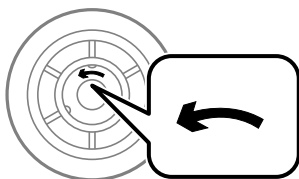

- ❑ Būkite atsargūs, kad nesuteptumėte padėmimo ritinėlių paviršiaus. Jei ant paėmimo ritinėlių paviršiaus susikaupia dulkių, nuvalykite ritinėlius naudodami minkštą ir drėgną šluostę. Naudojant sausą audeklą galima pažeisti ritinėlių paviršių.

3. Ištraukite popieriaus dėklą, kurio ritinėlius norite pakeisti.

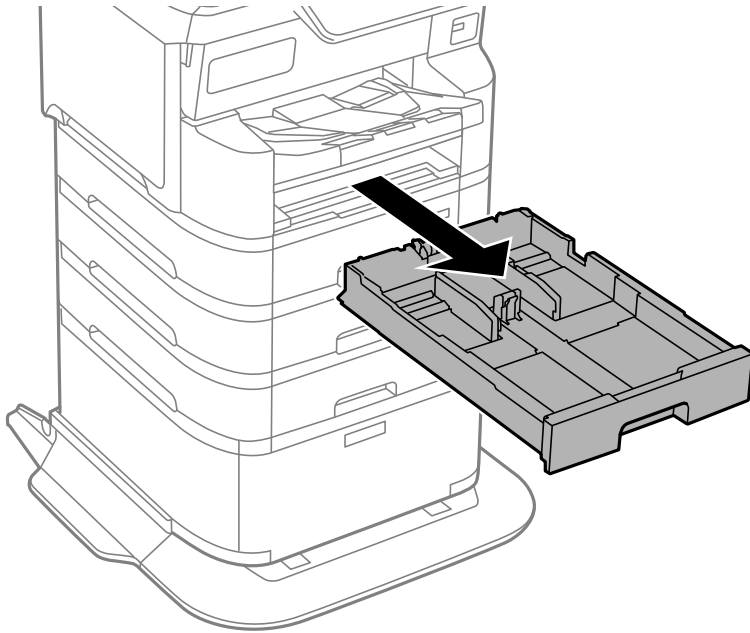

4. Apverskite spausdintuvą, tada atidarykite galinį spausdintuvo dangtelį.

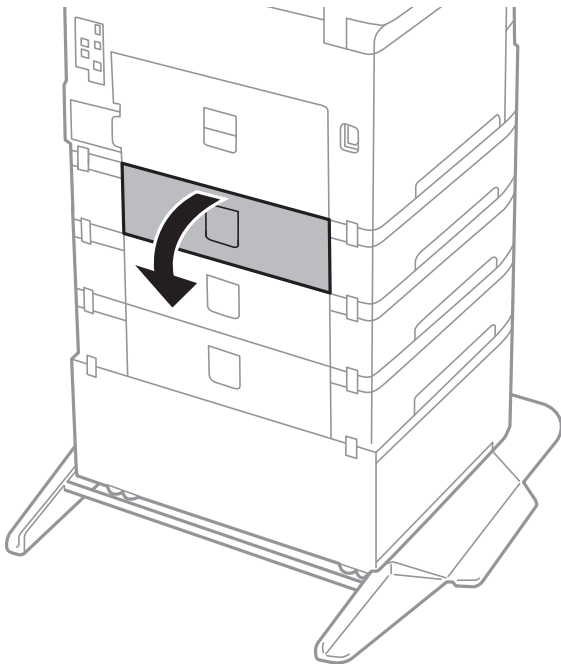

5. Atsuktuvu atsukite varžtus ir nuimkite dangtelį, esantį užpakalinėje spausdintuvo pusėje, viduje.

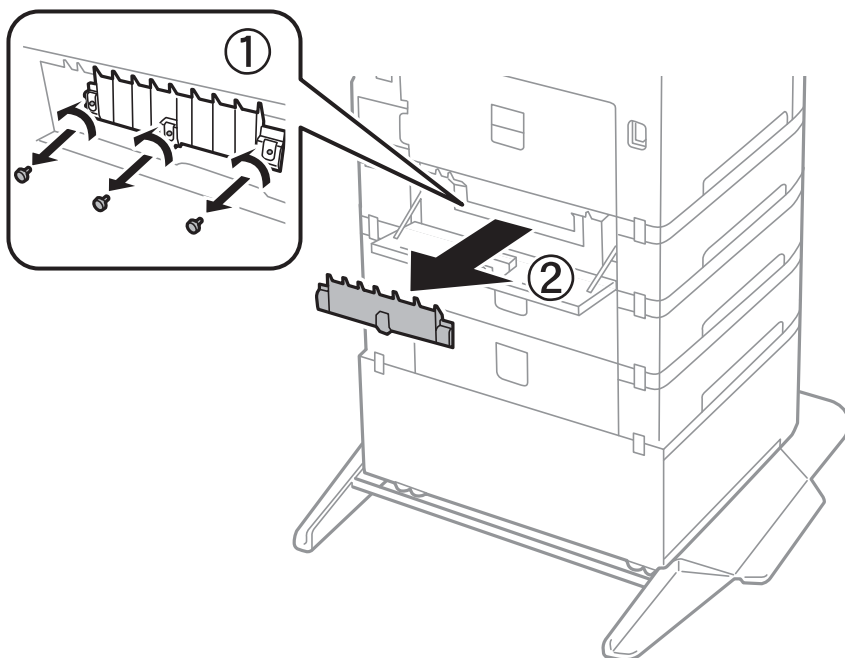

6. Išstumkite du panaudotus paėmimo ritinėlius ir abu juos išimkite.

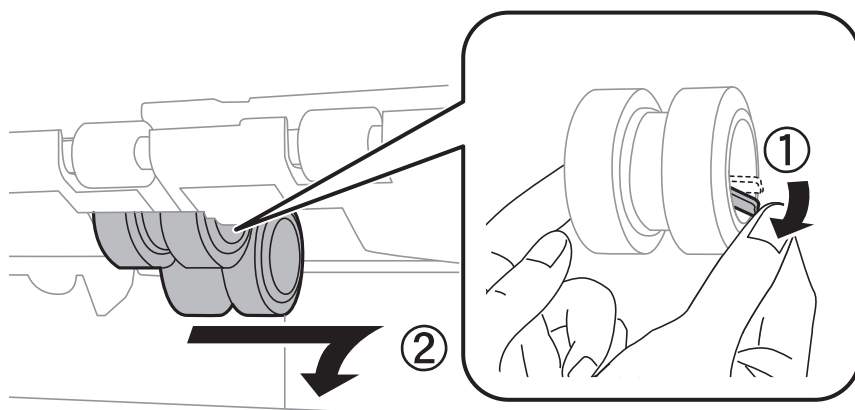

7. Įstatykite du naujus paėmimo ritinėlius, kol jie spragtelės į vietą.

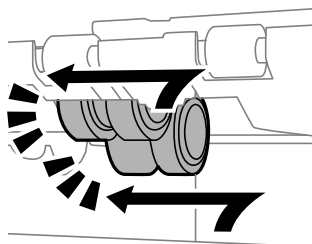

Pastaba:

Įstatykite paėmimo ritinėlius juos sukiodami, kad galėtumėte sklandžiai įstatyti.

8. Priveržkite varžtus, kad vėl įtvirtintumėte gaubtą.

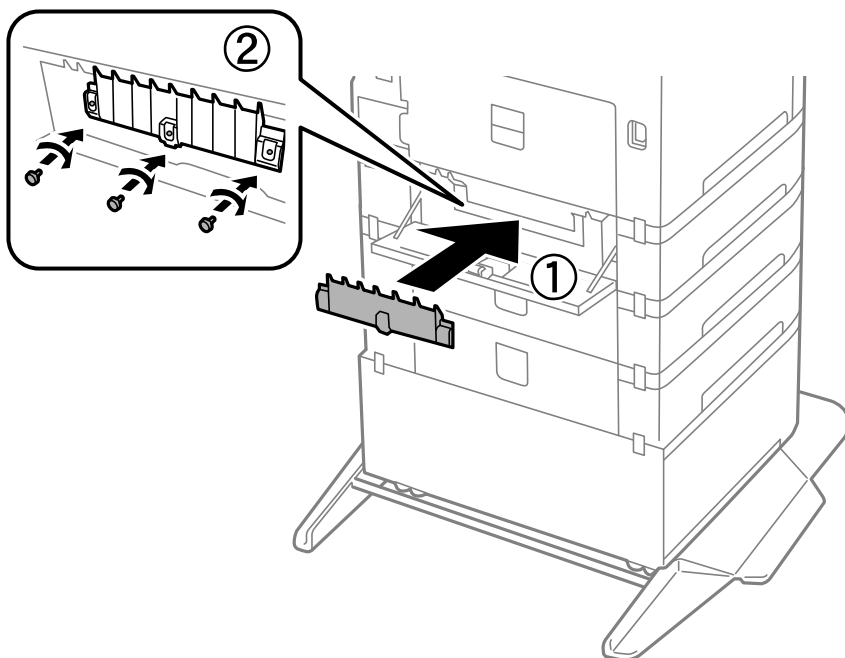

9. Uždarykite galinį dangtelį.

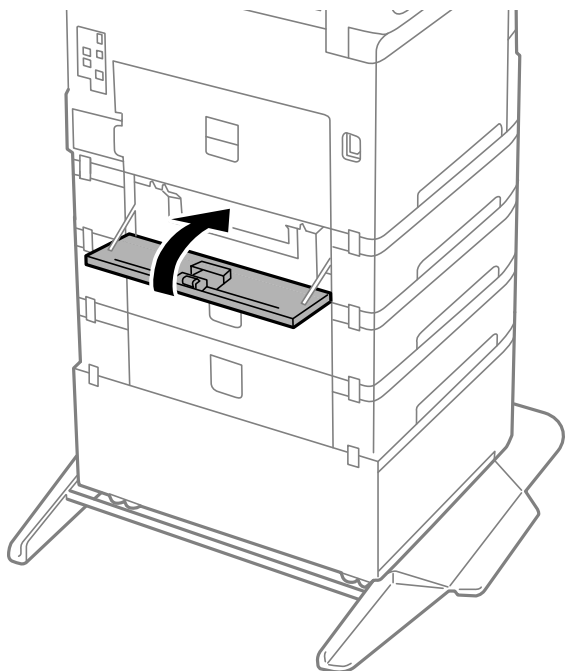

10. Atleiskite svirtį.

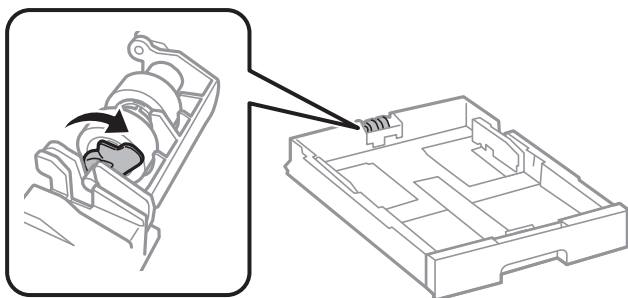

11. Pastumkite paėmimo ritinėlių link svirties, tada išimkite juos, ištraukdami ritinėlių iš laikiklio.

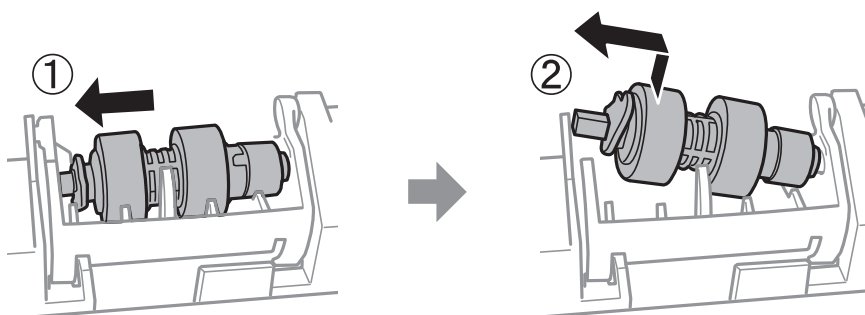

12. Įkiškite naujo paėmimo ritinėlio ritinėlių į laikiklio skylę, tada stumkite ritinėlių svirties pusėje išilgai lizdo, o jis bus nukreiptas į plokščią paviršių priekyje.

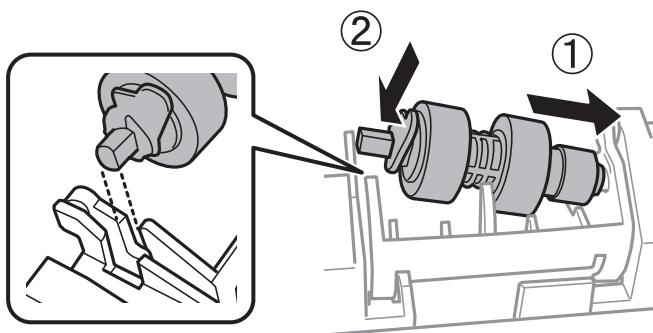

13. Užfiksuokite svirtį.

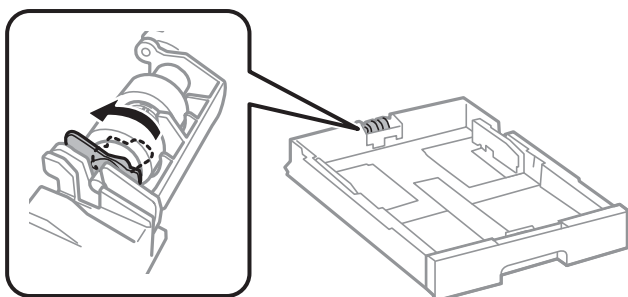

14. Įdėkite popieriaus dėklą.

15. Įjunkite spausdintuvą, pasirinkite **Nuostatos > Prižiūra > Paėmimo velenėlio informacija > Atkurti skaitiklį**, tada pasirinkite popieriaus dėklą, kuriame pakeitėte paėmimo ritinėlius.

Susijusi informacija

➔ „Paėmimo ritinėlių kodai” puslapyje 389

Negalima naudoti spausdintuvo kaip tikėtasi

Spausdintuvas neįsijungia arba neišsijungia

Nepavyksta įjungti maitinimo

Galima apsvarstyti kelias priežastis.

■ Maitinimo laidas nėra tinkamai įjungtas į elektros lizdą.

Sprendimai

Įsitikinkite, kad maitinimo laidas tinkamai prijungtas.

■ Mygtukas nebuvo nuspaustas pakankamai ilgai.



Sprendimai

Šiek tiek ilgiau palaikykite nuspaustą mygtuką .

Nepavyksta išjungti maitinimo

■ Mygtukas nebuvo nuspaustas pakankamai ilgai.

Sprendimai

Šiek tiek ilgiau palaikykite nuspaustą mygtuką . Jei vis tiek nepavyksta išjungti spausdintuvo, atjunkite maitinimo laidą. Kad neuždžiūtų spausdinimo galvutė, vėl įjunkite spausdintuvą ir išjunkite jį paspausdami mygtuką .

Maitinimas išjungiamas automatiškai

■ Įjungta funkcija Išjungimo nuostatos arba Išjungimo laikmatis.

Sprendimai

- Pasirinkite **Nuostatos > Bendrosios nuostatos > Pagrind. nuostatos > Išjungimo nuostatos**, tada išjunkite nuostatas **Išjungti, jei neaktyvus** ir **Išjungti, jei atjungtas**.
- Pasirinkite **Nuostatos > Bendrosios nuostatos > Pagrind. nuostatos**, tada išjunkite nuostatą **Išjungimo laikmatis**.

Pastaba:

Jūsų gaminys gali turėti funkciją Išjungimo nuostatos arba Išjungimo laikmatis, atsižvelgiant į įsigijimo vietą.

Spausdintuvas išsijungia spausdinimo metu

■ Suveikė apsaugos nuo per stiprios srovės funkcija.

Sprendimai

Ištraukite ir vėl įkiškite maitinimo laidą ir vėl įjunkite spausdintuvą. Jeigu problema vis dar tęsiasi, susisieki su „Epson“ technine pagalba.

Spausdintuvas lėtai veikia

Spausdinama per lėtai

Galima apsvarstyti kelias priežastis.

■ Veikia nereikalingos programos.

Sprendimai

Uždarykite visas nereikalingas programas kompiuteryje arba mobiliuosiuose įrenginiuose.

■ Nustatyta aukšta spausdinimo kokybė.

Sprendimai

Sumažinkite kokybės nuostatą.

■ Išjungtas dvikryptis spausdinimas.

Sprendimai

Įjunkite dvikrypčio (arba ypač spartaus) spausdinimo nuostatą. Kai ši nuostata įjungta, spausdinimo galvutė spausdina judėdama abiem kryptimis ir padidėja spausdinimo greitis.

- Valdymo skydelis

Pasirinkite **Nuostatos > Bendrosios nuostatos > Spausdintuvo parametrai**, tada įjunkite **Dvikryptis**.

- Windows

Spausdintuvo tvarkyklės skirtuke **Dvikryptis spausdinimas** pasirinkite **Daugiau pasirinkčių**.

- Mac OS

Pasirinkite **Sistemos nuostatos** iš „Apple“ meniu > **Spausdintuvai ir skaitytuvai** (arba **Spausdinti ir nuskaityti, Spausdinti ir siųsti faksogramą**), tada pasirinkite spausdintuvą. Spustelėkite **Parinktys ir tiekimas > Parinktys** (arba **Tvarkyklė**). Pasirinkite **On** kaip **Dvikryptis spausdinimas** nuostatą.

■ Įjungtas Tylusis režimas.

Sprendimai

Įjunkite **Tylusis režimas**. Spausdinimo greitis sumažėja, kai spausdintuvas veikia **Tylusis režimas**.

- Valdymo skydelis

Pradžios ekrane pasirinkite  , paskui — Išj..

- Windows

Spausdintuvo tvarkyklės skirtuke **Išjungtas** pasirinkite **Tylusis režimas** nuostatą **Daugiau pasirinkčių**.

- Mac OS

Pasirinkite **Sistemos nuostatos**, atidarež meniu „Apple“, spauskite **Spausdintuvai ir skaitytuvai** (arba **Spausdinti ir nuskaityti**, **Spausdinti ir siųsti faksogramą**), tada pasirinkite spausdintuvą. Spustelėkite **Parinktytis ir tiekimas > Parinktytis** (arba **Tvarkyklė**). Pasirinkite Off kaip **Tylusis režimas** nuostatą.

■ Dvipusio spausdinimo atveju džiovinimas šiek tiek užtrunka.

Sprendimai

Dvipusio spausdinimo atveju viena pusė atspausdinama ir išdžiovinama, tada spausdinama kita pusė. Kadangi džiovinimo laikas skiriasi priklausomai nuo aplinkos, pvz., nuo temperatūros arba drėgmės, arba spausdinimo duomenų, spausdinimo greitis gali būti lėtesnis.

Spausdinant nepertraukiamai, spausdinimo greitis itin sumažėja

■ Įjungta funkcija, kuri saugo spausdintuvą nuo perkaitimo ir pažeidimo.

Sprendimai

Galite spausdinti toliau. Norėdami grįžti į normalų spausdinimo greitį, palikite spausdintuvą veikti tuščiajame eiga bent 30 minučių. Jei maitinimas išjungtas, spausdinimo greitis negrįžta į normalų lygį.

Naudojant „PostScript“ spausdintuvo tvarkyklę spausdinama per lėtai

■ Nustatyta aukšta spausdinimo kokybė.

Sprendimai

Naudodami valdymo skydelį nustatykite **Print Quality** nustatymą **Fast**.

Nuskaitymas lėtai

■ Nuskaitymas naudojant didelę skiriamąją gebą.

Sprendimai

Pabandykite nuskaityti pasirinkę mažesnę skiriamąją gebą.

Užgęsta skystųjų kristalų ekranas

■ Spausdintuvas veikia miego režimu.

Sprendimai

Palieskite bet kurią skystųjų kristalų ekrano vietą, kad grįžtumėte į pradinę būklę.

➔ „Pažadinti iš miego režimo:“ puslapyje 403

Jutiklinis ekranas nereaguoja

Toliau nurodytos galimos priežastys.

■ Apsauginis lapas prilipo prie jutiklinio ekrano.

Sprendimai

Jei ant jutiklinio ekrano prilipinote apsauginį lapą, optinis jutiklinis ekranas gali nereaguoti. Pašalinkite lapą.

■ Ekranas yra išteptas.

Sprendimai

Išjunkite spausdintuvą, tada nuvalykite ekraną minkšta sausa šluoste. Jei ekranas išteptas, jis gali nereaguoti.

Negalima valdyti valdymo skydelyje

■ Norėdami naudoti gaminio funkcijas, kai nustatyta Prieigos kontrolė, turite prisijungti kaip registruotas naudotojas.

Sprendimai

Jei slaptažodžio nežinote, kreipkitės į spausdintuvo administratorių.

„x“ rodoma ekrane, jūs negalite pasirinkti nuotraukų

■ Vaizdo failas nepalaikomas.

Sprendimai

„x“ yra rodomas skystųjų kristalų ekrane, kai gaminys nepalaiko vaizdo failo. Naudokite produkto palaikomus failus.

➔ [„Palaikomų duomenų specifikacijos“ puslapyje 448](#)

■ Failo pavadinimas yra per ilgas, kad spausdintuvas jį atpažintų.

Sprendimai

Nuotraukas galite spausdinti išsaugoję atminties įrenginyje esančius vaizdo failus kompiuteryje arba mobiliuosiuose įrenginiuose. Mobiliuosiuose įrenginiuose galite spausdinti naudodami Epson Smart Panel.

Spausdinimas sustabdytas

■ Atidaryti spausdintuvo dangčiai.

Sprendimai

Uždarykite dangčius, jei atidarėte juos spausdinimo metu.

Neatpažįstama atmintinė

■ Atminties įrenginys nustatytas kaip išjungtas.

Sprendimai

Valdymo skydelyje pasirinkite **Nuostatos > Bendrosios nuostatos > Spausdintuvo parametrai > Atminties įrenginio sąsaja**, tada įjunkite atminties įrenginį.

■ Į atmintinę nepavyksta įrašyti duomenų

Galima apsvarstyti kelias priežastis.

■ Nustatymas išsaugoti atminties įrenginyje nustatytas nebuvo.

Sprendimai

Pradžios ekrane pasirinkite **Nuostatos > Bendrosios nuostatos > Fakso nuostatos > Priėmimo parametrai > Įrašymo/persiunt. nuostatos**. Pasirinkite elementą, kurį norite pakeisti, tada pasirinkite **Įrašyti į atminties įrenginį** iš **Sukurti įrašymo aplanką**. Negalėsite naudoti išorinės atmintinės, jei nenustatysite šio nustatymo.

■ Į atmintinę draudžiama rašyti.

Sprendimai

Išjunkite rašymo į atmintinę apsaugą.

■ Atminties įrenginyje nėra pakankamai vietos.

Sprendimai

Panaikinkite nereikalingus duomenis arba įdėkite kitą atminties įrenginį.

Veikimas sukelia daug triukšmo

■ Tylusis režimas spausdintuve yra išjungtas.

Sprendimai

Jei veikimo triukšmas labai didelis, įjunkite **Tylusis režimas**. Įjungus šią funkciją, gali sumažėti spausdinimo greitis.

- Valdymo skydelis

Pradžios ekrane pasirinkite , paskui — **Įjungti**.

- Windows

Pasirinkite **Įjungtas** parinkčiai **Tylusis režimas**, esančiai spausdintuvo tvarkyklės skirtuke **Daugiau pasirinkčių**.

- Mac OS

Pasirinkite **Sistemos nuostatos**, atidarę meniu „Apple“, spauskite **Spausdintuvai ir skaitytuvai** (arba **Spausdinti ir nuskaityti, Spausdinti ir siųsti faksogramą**), tada pasirinkite spausdintuvą. Spustelėkite **Parinktytis ir tiekimas > Parinktytis** (arba **Tvarkyklė**). Pasirinkite **On** kaip **Tylusis režimas** nuostatą.

Neteisingi laikas ir data

■ Energijos tiekimo klaida.

Sprendimai

Išvykus žaibo sukeltai maitinimo trikdžiai arba ilgai neįjungiant maitinimo, laikrodis gali rodyti neteisingą laiką. Valdymo skydelyje teisingai nustatykite laiką ir datą: **Nuostatos > Bendrosios nuostatos > Pagrind. nuostatos > Datos/laiko nustatymai.**

Reikia atnaujinti šakninį sertifikatą

■ Pasibaigė šakninio sertifikato galiojimo laikas.

Sprendimai

Paleiskite Web Config, pasirinkite skirtuką **Network Security > Root Certificate Update**, tada atnaujinkite šakninį sertifikatą.

➔ „Spausdintuvo operacijų konfigūravimo programa (Web Config)“ puslapyje 397

Nerodomas meniu Spausdinimo nustatymai (Mac OS)

■ „Epson“ spausdintuvo tvarkyklė įdiegta netinkamai.

Sprendimai

Jei meniu **Spausdinimo nustatymai** nerodomas macOS Catalina (10.15) ar naujesnėje versijoje, macOS High Sierra (10.13), macOS Sierra (10.12), OS X El Capitan (10.11), OS X Yosemite (10.10), OS X Mavericks (10.9), „Epson“ spausdintuvo tvarkyklė nebuvo tinkamai įdiegta. Įjunkite iš toliau pateikto meniu.

Pasirinkite **Sistemos nuostatos** (arba **Sistemos parametrai**), kurią rasite Apple meniu > **Spausdintuvai ir skaitytuvai** (arba **Spausdinti ir nuskaityti, Spausdinti ir siūsti faksogramą**), pašalinkite spausdintuvą, tuomet vėl jį pridėkite.

macOS Mojave (10.14) negali pasiekti **Spausdinimo nustatymai** „Apple“ sukurtose programose, pavyzdžiui, „TextEdit“.

➔ „Originalaus „Epson“ spausdintuvo pridėjimas (tik Mac OS)“ puslapyje 291

Netyčia daromos kopijos arba siunčiamos faksogramos

■ Pašaliniai objektai liečia optinį jutiklinį skydelį.

Sprendimai

Pasirinkite **Nuostatos > Bendrosios nuostatos > Pagrind. nuostatos > Pažadinti iš miego režimo**, tada išjunkite **Palieskite LCD ekraną, kad pabustų**. Spausdintuve miego (energijos taupymo) režimas išjungtas bus tik tada, kai paspauskite mygtuką .

Nerodomas siuntėjo fakso numeris

■ Siuntėjo įrenginyje nėra nustatytas siuntėjo fakso numeris.

Sprendimai

Gali būti, kad siuntėjas nenustatė fakso numerio. Susisiekitė su siuntėju.

Ant priimtų faksogramų rodomas siuntėjo fakso numeris yra neteisingas

■ Siuntėjo įrenginiui nustatytas siuntėjo fakso numeris yra neteisingas.

Sprendimai

Gali būti, kad siuntėjas nustatė neteisingą fakso numerį. Susisiekitė su siuntėju.

Nepavyksta paskambinti iš prijungto telefono

Kreipkitės į savo spausdintuvo administratorių, kad patikrintų išorinio telefono prijungimą ir spausdintuvo nuostatas. Spausdintuvų administratoriams reikia skaityti šį skyrių apie faksogramų trikčių šalinimą:

[„Nepavyksta paskambinti iš prijungto telefono” puslapyje 142](#)

Atsakiklis neatsako į balso skambučius

■ Telefono atsakiklio skambėjimų skaičius yra nustatytas toks pats arba didesnis už spausdintuvo Skambėjimų iki atsiliepimo skaičius nuostatą.

Sprendimai

Telefono atsakiklio skambėjimų skaičių nustatykite mažesnį už spausdintuvo **Skambėjimų iki atsiliepimo skaičius**.

Norėdami patikrinti faksogramų nuostatas, atsispausdinkite **Fakso nuostatų sąrašas**. Meniu rasite spausdintuvo valdymo skydelyje, kaip nurodyta toliau:

Faksas >  (Daugiau) > **Fakso ataskaita** > **Fakso nuostatų sąrašas**

■ Telefono atsakiklis neatsako į balso skambučius išbandžius pirmiau aprašytus sprendimo būdus

Sprendimai

Jei problemos išspręsti negalite, kreipkitės į spausdintuvo administratorių. Spausdintuvų administratoriams reikia skaityti šį skyrių apie faksogramų trikčių šalinimą:

[„Atsakiklis neatsako į balso skambučius” puslapyje 143](#)

Gaunama daug nepageidaujamų faksogramų

Kreipkitės į spausdintuvo administratorių, kad patikrintų spausdintuvo nuostatas. Spausdintuvų administratoriams reikia skaityti šį skyrių apie faksogramų trikčių šalinimą:

[„Gaunama daug nepageidaujamų faksogramų” puslapyje 143](#)

Nepavyksta išspręsti problemos

Jeigu išmėginus visus sprendimus nepavyko pašalinti problemos, susisiekite su „Epson“ pagalbos tarnyba.

Jei negalite išspręsti spausdinimo arba kopijavimo problemų, žr. toliau pateiktą susijusią informaciją.

Nepavyksta išspręsti spausdinimo problemų

Jei nepavyksta išspręsti spausdinimo ar kopijavimo problemų, pabandykite toliau išvardintus sprendimo būdus, pradėdami nuo viršaus, kol problemą išspręsite.

- Įsitikinkite, kad į spausdintuvą įdėtas popieriaus tipas ir spausdintuve nustatytas popieriaus tipas atitinka popieriaus tipo nuostatas spausdintuvo tvarkyklėje.

[„Popieriaus dydžio ir tipo nuostatos“ puslapyje 148](#)

- Naudokite aukštesnės kokybės nuostatą valdymo skydelyje arba spausdintuvo tvarkyklėje.

- Pakartotinai įdiekite rašalo kasetę, jau įdiegtą spausdintuve.

Pakartotinai įdiegiant rašalo kasetę galima pravalyti užsikimšusius spausdinimo galvutės purkštukus bei leisti rašalui tekėti sklandžiai.

Tačiau kadangi pakartotinai įdiegus rašalo kasetę rašalas vartojamas, priklausomai nuo likusio rašalo kiekio, gali būti rodomas pranešimas, kuriame klausiama, ar norite pakeisti rašalo kasetę.

[„Rašalo kasetės keitimas“ puslapyje 356](#)

- Sulygiuokite spausdinimo galvutę.

[„Valdomų linijų lygiavimas“ puslapyje 282](#)

- Atlikite purkštukų patikrą ir pažiūrėkite, ar spausdinimo galvutės purkštukai nėra užsikimšę.

Jei purkštukų patikros šablone trūksta segmentų, gali būti, kad purkštukai yra užsikimšę. Pakartokite galvutės valymą ir purkštukų patikrą pakaitomis 4 kartus bei patikrinkite, ar užsikimšimas pašalintas.

Atkreipkite dėmesį, kad valant spausdinimo galvutę naudojamas rašalas.

[„Spausdinimo galvutės patikra ir valymas“ puslapyje 280](#)

- Išjunkite spausdintuvą, palaukite bent 6 valandas ir patikrinkite, ar užsikimšimas pašalintas.

Jei problema yra užsikimšimas, ji gali būti išspręsta kurį laiką nespausdinant spausdintuvu.

Kol spausdintuvas išjungtas, galite patikrinti toliau nurodytus elementus.

- Patikrinkite, ar naudojate originalias „Epson“ rašalo kasetes.

Pabandykite naudoti originalias „Epson“ rašalo kasetes. Šis gaminys sukurtas reguliuoti spalvas naudojant originalias „Epson“ rašalo kasetes. Naudojant neoriginalias rašalo kasetes spausdinimo kokybė gali būti prastesnė.

[„Rašalo kasečių kodai“ puslapyje 388](#)

- Įsitikinkite, kad spausdintuvo viduje nėra likusių popieriaus fragmentų.

Jei šalinatė popierių, nelieskite permatomos plėvelės rankomis arba popieriumi.

- Patikrinkite popierių.

Patikrinkite, ar popierius nėra susiraitęs ir ar nebuvo įdėtas spausdinamąja puse netinkama kryptimi.

[„Atsargumo priemonės dėl popieriaus naudojimo“ puslapyje 147](#)

[„Galimas popierius ir talpa“ puslapyje 381](#)

[„Negalimos popieriaus rūšys“ puslapyje 387](#)

- Įsitikinkite, kad nenaudojate senos rašalo kasetės.

Siekdami geriausių rezultatų, „Epson“ rekomenduoja sunaudoti rašalo kasetes prieš tinkamumo naudoti pabaigos datą, atspausdintą ant pakuotės, arba per šešis mėnesius nuo pakuotės atidarymo, priklausomai nuo to, kuri data sueina pirmiau.

Jei problemos negalite išspręsti patikrindami pirmiau pateiktus sprendimus, jums gali tekti kreiptis dėl remonto darbų. Kreipkitės į „Epson“ pagalbos skyrių.

Susijusi informacija

- ➔ [„Prieš susisiekdami su „Epson““ puslapyje 529](#)
- ➔ [„Kreipimasis į „Epson“ klientų aptarnavimo skyrių“ puslapyje 529](#)

Produkto informacija

Popieriaus informacija.	381
Informacija apie reikmenis.	388
Informacija apie papildomus elementus.	389
Programinės įrangos informacija.	389
Nuostatų meniu sąrašas.	401
Produkto specifikacijos.	440
Pasirenkamų elementų techniniai duomenys.	458
Reguliavimo informacija.	458

Popieriaus informacija

Galimas popierius ir talpa

Originalus „Epson“ popierius

Norint gauti aukštos kokybės spaudinius, „Epson“ rekomenduoja naudoti originalų „Epson“ popierių.

Pastaba:

- Originalaus „Epson“ popieriaus, spausdinant iš universaliosios „Epson“ spausdintuvo tvarkyklės, naudoti negalima.
- Galimybes įsigyti popieriaus lemia vietovė. Norėdami gauti naujausios informacijos apie jūsų vietovėje parduodamą popierių, kreipkitės į „Epson“ pagalbos skyrių.
- Žr. toliau pateiktą informaciją apie galimas popieriaus rūšis, skirtas dvipusiam spausdinimui.
[„Popierius dvipusiam spausdinimui“ puslapyje 387](#)
- Spausdinant ant originalaus „Epson“ popieriaus naudotojo pasirinktu formatu, galima naudoti tik **Standartin.** arba **Normal** spausdinimo kokybę. Nors kai kurių spausdintuvų tvarkyklės leidžia pasirinkti geresnę spausdinimo kokybę, spaudiniai spausdinami naudojant **Standartin.** arba **Normal** režimus.

Dokumentų spausdinimui tinkantis popierius

Laikmenos pavadinimas	Dydis	Talpa (lapais)		
		Popieriaus kasetė 1	Popieriaus kasetė nuo 2 iki 4	Popieriaus dėklas
Epson Business Paper	A4	250	500	85
Epson Bright White Paper	A3	200	400	40
Epson Bright White Ink Jet Paper	A4	200	400	40

Dokumentų ir nuotraukų spausdinimui tinkantis popierius

Laikmenos pavadinimas	Dydis	Talpa (lapais)		
		Popieriaus kasetė 1	Popieriaus kasetė nuo 2 iki 4	Popieriaus dėklas
Epson Photo Quality Ink Jet Paper	A3+, A3	-	-	50
	A4	-	-	70
Epson Matte Paper-Heavyweight	A3+, A3	-	-	10
	A4	-	-	20

Nuotraukų spausdinimui tinkantis popierius

Laikmenos pavadinimas	Dydis	Talpa (lapais)		
		Popieriaus kasetė 1	Popieriaus kasetė nuo 2 iki 4	Popieriaus dėklas
Epson Ultra Glossy Photo Paper	A4, 13×18 cm (5×7 col.), 10×15 cm (4×6 col.)	-	-	20
Epson Premium Glossy Photo Paper	A3+, A3	-	-	10
	A4, 13×18 cm (5×7 col.), 10×15 cm (4×6 col.)	-	-	20
Epson Premium Semigloss Photo Paper	A3+, A3	-	-	10
	A4, 10×15 cm (4×6 col.)	-	-	20
Epson Photo Paper Glossy	A3+, A3	-	-	10
	A4, 13×18 cm (5×7 col.), 10×15 cm (4×6 col.)	-	-	20

Ivairūs kiti popieriaus tipai

Laikmenos pavadinimas	Dydis	Talpa (lapais)		
		Popieriaus kasetė 1	Popieriaus kasetė nuo 2 iki 4	Popieriaus dėklas
Epson Photo Quality Self Adhesive Sheets	A4	-	-	1

Rinkoje siūlomas popierius

Pastaba:

- 8,5×13 col., „Indian-Legal“, 8K (270×390 mm), 16K (195×270 mm) ir „Half letter“ negalimi kai spausdinama naudojant „PostScript printer“ spausdintuvo tvarkyklę.
- Žr. toliau pateiktą informaciją apie galimas popieriaus rūšis, skirtas dvipusiam spausdinimui. [„Popierius dvipusiam spausdinimui“ puslapyje 387](#)

Paprastas popierius

Laikmenos pavadinimas	Dydis	Talpa (lapais)		
		Popieriaus kasetė 1	Popieriaus kasetė nuo 2 iki 4	Popieriaus dėklas
Paprastas popierius, kopijavimo popierius	A3+	–	–	50
Popierius su išspausdintu vaizdu ^{*1}	A3, B4	250 ^{*2}	500 ^{*2}	50
Popierius su antrašte	A4	250 ^{*2}	500 ^{*2}	85
Spalvotas popierius	A5			
Perdirbtas popierius	B5			
Aukštos kokybės paprastas popierius	„Executive“			
	„Legal“			
	„Letter“			
	US B (11×17 col.) ^{*3}			
	16K (195×270 mm) ^{*4}			
	8K (270×390 mm) ^{*4}	250 ^{*2}	–	85
	„Indian-Legal“ ^{*4}			
	8,5×13 col. ^{*4}	250 ^{*2}	–	85
	A6			
	B6	250 ^{*2}	–	50
	„Half Letter“ ^{*3, *4}			
	Nustatyta naudotojo (mm)	250 ^{*2}	500 ^{*2}	50
	Nuo 100 iki 297×nuo 148 iki 431,8			
	Nustatyta naudotojo (mm)	–	–	50 (1) ^{*5}
	Nuo 148 iki 297×nuo 210 iki 431,8			
	Nustatyta naudotojo (mm)	–	–	50 (1) ^{*5}
	Nuo 55 iki 329×nuo 127 iki 1200			

*1 Popierius, ant kurio iš anksto atspausdintos įvairios formos, pvz.

*2 Popierių galite įkelti iki linijos, pažymėtos trikampio simboliu ant krašto kreipiančiosios.

*3 Negalima spausdinti iš spausdintuvo tvarkyklės.

*4 Negalima spausdinti iš „PostScript“ spausdintuvo tvarkyklės.

*5 Skliaustuose () nurodyti skaičiai atitinka talpą, kai ilgis 431,9 mm arba didesnis.

Storas popierius

Laikmenos pavadinimas	Dydis	Talpa (lapais)		
		Popieriaus kasetė 1	Popieriaus kasetė nuo 2 iki 4	Popieriaus dėklas
Storas popierius (nuo 91 iki 150 g/m ²)	A3+	–	–	20
	A3 B4 8K (270×390 mm) ^{*2} US B (11×17 col.) ^{*1}	150 ^{*4}	250 ^{*4}	20
	„Legal“ „Indian-Legal“ ^{*2} 8,5×13 col. ^{*2}	150 ^{*4}	250 ^{*4}	40
	„Letter“ A4 „Executive“ B5 A5 16K (195×270 mm) ^{*2}		300 ^{*4}	40
	B6 A6 „Half Letter“ ^{*1, *2}	150 ^{*4}	–	40
	Nustatyta naudotojo (mm) Nuo 100 iki 297×nuo 148 iki 431,8	150 ^{*4}	–	20
	Nustatyta naudotojo (mm) Nuo 148 iki 297×nuo 210 iki 431,8	150 ^{*4}	250 ^{*4}	20
	Nustatyta naudotojo (mm) Nuo 55 iki 329×nuo 127 iki 1200	–	–	20 (1) ^{*3}

Laikmenos pavadinimas	Dydis	Talpa (lapais)		
		Popieriaus kasetė 1	Popieriaus kasetė nuo 2 iki 4	Popieriaus dėklas
Storas popierius (nuo 151 iki 200 g/m ²)	A3+	–	–	15
	A3 8K (270×390 mm) ^{*2} US B (11×17 col.) ^{*1}	120 ^{*4}	200 ^{*4}	15
	B4 „Legal“ „Indian-Legal“ ^{*2} 8,5×13 col. ^{*2}	120 ^{*4}	200 ^{*4}	30
	„Letter“ A4 „Executive“ B5 A5 16K (195×270 mm) ^{*2}		250 ^{*4}	30
	B6 A6 „Half Letter“ ^{*1, *2}	120 ^{*4}	–	30
	Nustatyta naudotojo (mm) Nuo 100 iki 297×nuo 148 iki 431,8	120 ^{*4}	–	15
	Nustatyta naudotojo (mm) Nuo 148 iki 297×nuo 210 iki 431,8	–	200 ^{*4}	15
	Nustatyta naudotojo (mm) Nuo 55 iki 329×nuo 127 iki 1200	–	–	15 (1) ^{*3}

Laikmenos pavadinimas	Dydis	Talpa (lapais)		
		Popieriaus kasetė 1	Popieriaus kasetė nuo 2 iki 4	Popieriaus dėklas
Storas popierius (Nuo 201 iki 256 g/m ²)	A3+ A3 B4 8K (270×390 mm) ^{*2} US B (11×17 col.) ^{*1}	–	–	10
	„Legal“ „Letter“ 8,5×13 col. ^{*2} A4 „Executive“ B5 A5 „Half Letter“ ^{*1, *2} B6 A6 16K (195×270 mm) ^{*2} „Indian-Legal“ ^{*2}	–	–	20
	Nustatyta naudotojo (mm) Nuo 55 iki 329×nuo 127 iki 1200	–	–	15 (1) ^{*3}

*1 Negalima spausdinti iš spausdintuvo tvarkyklės.

*2 Negalima spausdinti iš „PostScript“ spausdintuvo tvarkyklės.

*3 Skliaustuose () nurodyti skaičiai atitinka talpą, kai ilgis 431,9 mm arba didesnis.

*4 Popierių galite įkelti iki linijos, pažymėtos trikampio simboliu ant krašto kreipiančiosios.

Vokas

Laikmenos pavadinimas	Dydis	Talpa (vokais)		
		Popieriaus kasetė 1	Popieriaus kasetė nuo 2 iki 4	Popieriaus dėklas
Vokas	Vokas Nr. 10, DL, C6 formatų vokai	–	–	10
	C4 formato vokas	–	–	1

Popierius dvipusiam spausdinimui

Originalus „Epson“ popierius

- Epson Business Paper
- Epson Bright White Paper
- Epson Bright White Ink Jet Paper

Susijusi informacija

➔ „Galimas popierius ir talpa” puslapyje 381

Rinkoje siūlomas popierius

- Paprastas popierius, kopijavimo popierius, popierius su išspausdintu vaizdu, popierius su antrašte, spalvotas popierius, perdirbtas popierius, aukštos kokybės paprastas popierius^{*1}
- Storas popierius (91–150 g/m²)*¹
- Storas popierius (151–200 g/m²)*²
- Storas popierius (201–256 g/m²)*²

*1 A3+, „Half letter“, A6, B6 formato popierius netinka automatiškai spausdinti iš abiejų pusių.

Jei norite automatiškai spausdinti iš abiejų pusių ir naudoti naudotojo nustatytus popieriaus formatus, galite naudoti 148–297×210–431,8 mm popieriaus formatus.

*2 Tik rankinis dvipusis spausdinimas.

Susijusi informacija

➔ „Galimas popierius ir talpa” puslapyje 381

Negalimos popieriaus rūšys

Nenaudokite šių popierių. Naudojant tokio tipo popierių, popierius gali įstrigti ir spaudinyje bus dėmių.

- Banguoto popieriaus
- Suplėšyto arba sukarpyto popieriaus
- Sulankstyto popieriaus
- Drėgno popieriaus
- Per storo arba per plono popieriaus
- Popieriaus su lipdukais

Nenaudokite šių vokų. Naudojant tokio tipo voką, popierius gali įstrigti ir spaudinyje bus dėmių.

- Banguotų ar sulenktų vokų
- Vokų su lipniais atvartų pakraščiais, taip pat vokų su langeliais
- Per plonų vokų

Jie spausdinant gali susivynioti.

Informacija apie reikmenis

Rašalo kasečių kodai

Toliau pateikti autentiškų „Epson“ rašalo kasečių kodai.

Pastaba:

- Rašalo kasečių kodai gali skirtis priklausomai nuo vietovės. Norėdami sužinoti teisingus kodus jūsų vietai, kreipkitės į „Epson“ pagalbos skyrių.
- Ne visų kasečių galima įsigyti konkrečiuose regionuose.
- Nors rašalo kasetėse gali būti perdirbtų medžiagų, tai nedaro įtakos spausdintuvo veikimui ar savybėms.
- Rašalo kasetės techniniai duomenys ir išvaizda gali būti keičiami tobulinant, iš anksto nepranešus.

Europoje

Dydis	BK: Black (Juoda)	C: Cyan (Žydra)	M: Magenta (Purpurinė)	Y: Yellow (Geltona)
XXL*	T14B1	T14B2	T14B3	T14B4
XL*	T13X1	T13X2	T13X3	T13X4
L*	T13W1	T13W2	T13W3	T13W4

* Vienu metu galite naudoti skirtingų dydžių kasetes.

Vartotojams Europoje: apsilankykite šioje interneto svetainėje, norėdami gauti informacijos apie „Epson“ rašalo kasetės sąnaudas.

<http://www.epson.eu/pageyield>

Azijoje

BK: Black (Juoda)	C: Cyan (Žydra)	M: Magenta (Purpurinė)	Y: Yellow (Geltona)
T13R1	T13R2	T13R3	T13R4

„Epson“ rekomenduoja naudoti originalias „Epson“ rašalo kasetes. „Epson“ negarantuoja neautentiško rašalo kokybės ir patikimumo. Naudojant neautentišką rašalą galima patirti žalos, kuriai nėra taikomos „Epson“ garantijos. Tam tikromis aplinkybėmis spausdintuvai gali pradėti veikti su klaidomis. Informacija apie neautentiško rašalo lygį gali būti nerodoma.

Tech. priežiūros dėžutės kodas

Tech. priežiūros dėžutę gali įsigyti ir pakeisti naudotojas.

„Epson“ rekomenduoja naudoti originalią „Epson“ tech. priežiūros dėžutę.

Toliau pateiktas autentiškos „Epson“ tech. priežiūros dėžutės kodas.

T6714

Paėmimo ritinėlių kodai

„Epson“ rekomenduoja naudoti originalius „Epson“ paėmimo ritinėlius.

Čia pateikti jų kodai.

popieriaus kasetė 1 paėmimo ritinėliai: S210048

popieriaus kasetė nuo 2 iki 4 paėmimo ritinėliai: S210049

Informacija apie papildomus elementus

Pasirenkamų elementų kodai

Papildomas elementas	Kodas
Authentication Device Table-P2	C12C939531
Optional Cassette Unit	C12C932611
Optional Cabinet	C12C932891

Programinės įrangos informacija

Šiame skyriuje pristatomos kai kurios jūsų spausdintuvui skirtos programos. Palaikomos programinės įrangos sąrašą rasite šioje „Epson“ svetainėje; arba paleiskite Epson Software Updater, kad patvirtintumėte. Galite atsisiųsti naujausias programėles.

<http://www.epson.com>

Susijusi informacija

➔ „Programa, skirta naujinti programinę įrangą ir programinę aparatinę įrangą (Epson Software Updater)“ puslapyje 399

Programa, suteikianti galimybę spausdinti iš kompiuterio (Windows spausdintuvo tvarkyklė)

Spausdintuvo tvarkyklė valdo spausdintuvą pagal programos komandas. Atlikus nustatymus spausdintuvo tvarkyklėje pasiekiami geriausių spausdinimo rezultatų. Be to, naudodami spausdintuvo tvarkyklės priemonę, jūs galite patikrinti spausdintuvo būseną arba ją matyti veikimo būsenoje.

Pastaba:

Jūs galite keisti spausdintuvo tvarkyklės kalbą. Nustatyme **Kalba**, kurį rasite skirtuke **Tech. priežiūra**, pasirinkite norimą naudoti kalbą.

Prisijungimas prie spausdintuvo tvarkyklės iš programų

Norėdami parinkti nustatymus, taikytinus tik naudojamai programai, įjunkite tą programą.

Meniu **Failas** pasirinkite **Spausdinti** arba **Spausdinimo nustatymas**. Pasirinkite spausdintuvą ir paspauskite **Nuostatos** arba **Ypatybės**.

Pastaba:

Veiksmai skiriasi priklausomai nuo programos. Išsamios informacijos ieškokite programėlės žinyne.

Prieiga prie spausdintuvo tvarkyklės iš valdymo skydelio ir kt.

Norėdami parinkti visoms programoms taikytinus nustatymus, atlikite toliau nurodytus veiksmus.

Windows 11

Spustelėkite pradžios mygtuką, tada pasirinkite **Parametrai** > „**Bluetooth“ ir įrenginiai** > **Spausdintuvai ir skaitytuvai**. Spustelėkite spausdintuvą ir pasirinkite **Spausdinimo ypatybės**.

Windows 10/Windows Server 2022/Windows Server 2019/Windows Server 2016

Spustelėkite pradžios mygtuką ir skyriuje **Aparatūra ir garsas** pasirinkite „**Windows“ sistema** > **Valdymo skydelis** > **Peržiūrėti įrenginius ir spausdintuvus**. Dešiniuoju pelės mygtuku spustelėkite naudojamą spausdintuvą arba paspauskite ir neatleisdami pasirinkite **Spausdinimo nuostatos**.

Windows 8.1/Windows 8/Windows Server 2012 R2/Windows Server 2012

Dalyje **Aparatūra ir garsas** pasirinkite **Darbalaukis** > **Parametrai** > **Valdymo skydelis** > **Peržiūrėti įrenginius ir spausdintuvus**. Dešiniuoju pelės mygtuku spustelėkite naudojamą spausdintuvą arba paspauskite ir neatleisdami pasirinkite **Spausdinimo nuostatos**.

Windows 7/Windows Server 2008 R2

Spustelėkite pradžios mygtuką ir skyriuje **Aparatūra ir garsas** pasirinkite **Valdymo skydelis** > **Peržiūrėti įrenginius ir spausdintuvus**. Dešiniuoju pelės mygtuku spustelėkite naudojamą spausdintuvą ir pasirinkite **Spausdinimo nuostatos**.

Windows Server 2008

Spustelėkite pradžios mygtuką ir dalyje **Aparatūra ir garsas** pasirinkite **Valdymo skydelis** > **Spausdintuvai**. Dešiniuoju pelės mygtuku spustelėkite naudojamą spausdintuvą ir pasirinkite **Spausdinimo nuostatos**.

Prisijungimas prie spausdintuvo tvarkyklės naudojant spausdintuvo piktogramą užduočių juostoje

Darbalaukio užduočių juostoje esanti spausdintuvo piktograma yra nuorodos piktograma, kuri suteikia galimybę greitai pasiekti spausdintuvo tvarkyklę.

Paspaudus spausdintuvo piktogramą ir pasirinkus **Spausdintuvo nustatymai**, galima įjungti tą patį spausdintuvo nustatymų langą, kuris rodomas pasirinkus iš valdymo skydelio. Dukart paspaudus šią piktogramą, galima patikrinti spausdintuvo būseną.

Pastaba:

*Jei spausdintuvo piktograma užduočių juostoje nėra rodoma, įjunkite spausdintuvo tvarkyklės langą, spustelėkite **Stebėjimo pasirinktis** skirtuke **Tech. priežiūra** ir pasirinkite **Registruoti sparčiosios nuorodos piktogramą užduočių juostoje**.*

Paslaugų programos paleidimas

Atidarykite spausdintuvo tvarkyklės langą. Spustelėkite skirtuką **Tech. priežiūra**.

Susijusi informacija

➔ „Spausdintuvo tvarkyklės meniu parinkty“ puslapyje 162

Programa, suteikianti galimybę spausdinti iš kompiuterio (Mac OS spausdintuvo tvarkyklė)

Spausdintuvo tvarkyklė valdo spausdintuvą pagal programos komandas. Atlikus nustatymus spausdintuvo tvarkyklėje pasiekiami geriausių spausdinimo rezultatų. Be to, naudodami spausdintuvo tvarkyklės priemonę, jūs galite patikrinti spausdintuvo būseną arba ją matyti veikimo būsenoje.

Prisijungimas prie spausdintuvo tvarkyklės iš programų

Spustelėkite nuostatas **Puslapio sąranka** arba **Spausdinti**, esančias programos meniu **Failas**. Jei reikia, spustelėkite **Rodyti informaciją** (arba ▼), kad būtų išplėstas spausdinimo langas.

Pastaba:

Atsižvelgiant į naudojamą programą, **Puslapio sąranka** meniu **Failas** gali būti nerodoma, o spausdinimo ekrano rodymo veiksmai gali skirtis. Išsamios informacijos ieškokite programėlės žinyne.

Paslaugų programos paleidimas

Pasirinkite **Sistemos nuostatos** (arba **Sistemos parametrai**), atidarę meniu „Apple“, spauskite **Spausdintuvai ir skaitytuvai** (arba **Spausdinti ir nuskaityti**, **Spausdinti ir siųsti faksogramą**), tada pasirinkite spausdintuvą. Spustelėkite **Parinktys ir tiekimas > Paslaugų programa > Atidaryti spausdintuvo paslaugų programą**.

Susijusi informacija

➔ „Spausdintuvo tvarkyklės meniu parinktys“ puslapyje 191

Mac OS spausdintuvo tvarkyklės vadovas

Epson Printer Utility

Galite įjungti techninės priežiūros funkciją, pvz., purkštukų patikrą ir spausdinimo galvutės valymą, ir paleisdami **EPSON Status Monitor**, galite patikrinti spausdintuvo būseną ir klaidų informaciją.

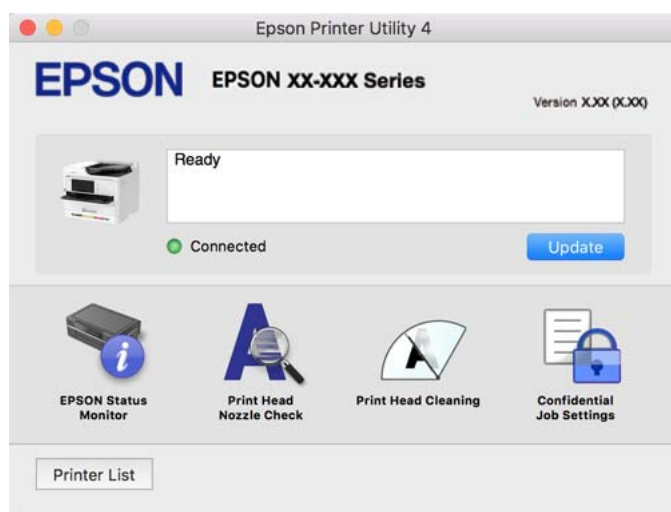

Programa, galinti spausdinti „PostScript“ šriftus (Windows „PostScript“ spausdintuvo tvarkyklė)

„PostScript“ spausdintuvo tvarkyklė leidžia spausdintuvui gauti ir interpretuoti iš kompiuterio siunčiamas spausdinimo instrukcijas puslapių aprašymo kalba ir tinkamai spausdinti. Tai tinka spausdinant iš stalinei leidybai (DTP) naudojamų programų, suderinamų su „PostScript“.

Prisijungimas prie spausdintuvo tvarkyklės iš programų

Norėdami parinkti nustatymus, taikytinus tik naudojamai programai, įjunkite tą programą.

Meniu **Failas** pasirinkite **Spausdinti** arba **Spausdinimo nustatymas**. Pasirinkite spausdintuvą ir paspauskite **Nuostatos** arba **Ypatybės**.

Pastaba:

Veiksmai skiriasi priklausomai nuo programos. Išsamios informacijos ieškokite programėlės žinyne.

Prisijungimas prie spausdintuvo tvarkyklės iš valdymo skydelio

Norėdami parinkti visoms programoms taikytinus nustatymus, prisijunkite iš valdymo skydelio.

Windows 11

Spustelėkite pradžios mygtuką, tada pasirinkite **Parametrai > „Bluetooth“ ir įrenginiai > Spausdintuvai ir skaitytuvai**. Spustelėkite spausdintuvą ir pasirinkite **Spausdinimo nuostatos**.

Windows 10/Windows Server 2022/Windows Server 2019/Windows Server 2016

Spustelėkite pradžios mygtuką ir skyriuje **Aparatūra ir garsas** pasirinkite **„Windows“ sistema > Valdymo skydelis > Peržiūrėti įrenginius ir spausdintuvus**. Dešiniuoju pelės mygtuku spustelėkite naudojamą spausdintuvą arba paspauskite ir neatleisdami pasirinkite **Spausdinimo nuostatos**

Windows 8.1/Windows 8/Windows Server 2012 R2/Windows Server 2012

Dalyje **Aparatūra ir garsas** pasirinkite **Darbalaukis > Parametrai > Valdymo skydelis > Peržiūrėti įrenginius ir spausdintuvus**. Dešiniuoju pelės mygtuku spustelėkite naudojamą spausdintuvą arba paspauskite ir neatleisdami pasirinkite **Spausdinimo nuostatos**

Windows 7/Windows Server 2008 R2

Spustelėkite pradžios mygtuką ir skyriuje **Aparatūra ir garsas** pasirinkite **Valdymo skydelis > Peržiūrėti įrenginius ir spausdintuvus**. Dešiniuoju pelės mygtuku spustelėkite naudojamą spausdintuvą ir pasirinkite **Spausdinimo nuostatos**.

Windows Server 2008

Spustelėkite pradžios mygtuką ir dalyje **Aparatūra ir garsas** pasirinkite **Valdymo skydelis > Spausdintuvai**. Dešiniuoju pelės mygtuku spustelėkite naudojamą spausdintuvą ir pasirinkite **Spausdinimo nuostatos**.

Prisijungimas prie spausdintuvo tvarkyklės naudojant spausdintuvo piktogramą užduočių juostoje

Darbalaukio užduočių juostoje esanti spausdintuvo piktograma yra nuorodos piktograma, kuri suteikia galimybę greitai pasiekti spausdintuvo tvarkyklę.

Paspaudus spausdintuvo piktogramą ir pasirinkus **Spausdintuvo nustatymai**, galima įjungti tą patį spausdintuvo nustatymų langą, kuris rodomas pasirinkus iš valdymo skydelio. Dukart paspaudus šią piktogramą, galima patikrinti spausdintuvo būseną.

Susijusi informacija

➔ „„PostScript“ spausdintuvo tvarkyklės meniu parinktys“ puslapyje 186

Programa, galinti spausdinti „PostScript“ šriftus (Mac OS „PostScript“ spausdintuvo tvarkyklė)

„PostScript“ spausdintuvo tvarkyklė leidžia spausdintuvui gauti ir interpretuoti iš kompiuterio siunčiamas spausdinimo instrukcijas puslapių aprašymo kalba ir tinkamai spausdinti. Tai tinka spausdinant iš stalinei leidybai (DTP) naudojamų programų, suderinamų su „PostScript“.

Prisijungimas prie spausdintuvo tvarkyklės iš programų

Spustelėkite nuostatas **Puslapio sąranka** arba **Spausdinti**, esančias programos meniu **Failas**. Jei reikia, spustelėkite **Rodyti informaciją** (arba ▼), kad būtų išplėstas spausdinimo langas.

Pastaba:

Atsižvelgiant į naudojamą programą, **Puslapio sąranka** meniu **Failas** gali būti nerodoma, o spausdinimo ekrano rodymo veiksmai gali skirtis. Išsamios informacijos ieškokite programėlės žinyne.

Paslaugų programos paleidimas

Pasirinkite **Sistemos nuostatos** (arba **Sistemos parametrai**), atidarę meniu „Apple“, spauskite **Spausdintuvai ir skaitytuvai** (arba **Spausdinti ir nuskaityti, Spausdinti ir siųsti faksogramą**), tada pasirinkite spausdintuvą. Spustelėkite **Parinktys ir tiekimas > Paslaugų programa > Atidaryti spausdintuvo paslaugų programą**.

Susijusi informacija

➔ „„PostScript“ spausdintuvo tvarkyklės meniu parinktys“ puslapyje 198

Programa, galinti spausdinti PCL kalba (PCL spausdintuvo tvarkyklė)

PCL spausdintuvo tvarkyklė leidžia spausdintuvui gauti ir interpretuoti iš kompiuterio siunčiamas spausdinimo instrukcijas puslapių aprašymo kalba ir tinkamai spausdinti. Tai tinka spausdinant iš bendrosios paskirties programų, pavyzdžiui, Microsoft Office.

Pastaba:

Mac OS nepalaikoma.

Prijunkite spausdintuvą prie to paties tinklo, kaip ir kompiuteris, tada vykdykite toliau aprašytą procedūrą, norėdami įdiegti spausdintuvo tvarkyklę.

1. Atsisiųskite tvarkyklės vykdomąjį failą iš „Epson“ pagalbos svetainės.

<http://www.epson.eu/Support> (tik Europoje)

<http://support.epson.net/>

2. Dukart spustelėkite vykdomąjį failą.
3. Baikite diegti vykdydami ekrane pateiktas instrukcijas.

Pastaba:

Jeigu jūsų gaminio komplekte yra diskas su programine įranga, įdiegti galite ir naudodami diską. Eikite į „Driver\PCL Universal“.

Dokumentų nuskaitymo programa (Document Capture Pro)

Document Capture Pro* yra programa, kuria galima efektyviai nuskaityti originalus, pavyzdžiui, dokumentus.

Šioje programoje vaizdų išsaugojimo metodas užregistruojamas kaip *užduotis*. Iš anksto užregistravę veiksmų seką kaip užduotį, galite visus veiksmus atlikti tiesiog pasirinkdami užduotį. Galima iš anksto nustatyti užduotis, kurios leidžia jums įrašyti nuskaitytus vaizdus kompiuteryje.

Išsamios informacijos, kaip naudoti funkcijas, ieškokite Document Capture Pro žinyne.

Pastaba:

Užduotis galite atlikti ne vien iš kompiuterio, bet ir iš tinklu prijungto spausdintuvo valdymo skydelio.

* Pavadinimai skirti Windows. Mac OS atveju pavadinimas yra Document Capture.

Paleidimas Windows operacinėje sistemoje

Windows 11

Spustelėkite paleisties mygtuką ir pasirinkite **Visos programos > Epson Software > Document Capture Pro**.

Windows 10

Spustelėkite pradžios mygtuką ir pasirinkite **Epson Software > Document Capture Pro**.

Windows 8.1/Windows 8

Pagrindinio ieškos mygtuko lauke įveskite programos pavadinimą ir pasirinkite rodomą piktogramą.

Windows 7

Spustelėkite pradžios mygtuką ir pasirinkite **Visos programos > Epson Software > Document Capture Pro**.

Paleidimas Mac OS operacinėje sistemoje

Pasirinkite **Eiti > Programos > Epson Software > Document Capture**.

DCP Enhanced OCR

Ši parinktis suteikia galimybę naudotis papildomomis Document Capture Pro funkcijomis. Įsigiję licenciją galite naudotis toliau nurodytomis funkcijomis.

Išsamios informacijos žr. Document Capture Pro.

Pastaba:

DCP Enhanced OCR nedera su Windows Server ir Mac OS.

Papildomi įrašymo formatai:

Galite pasirinkti šiuos failo formatus: Microsoft® Word, Microsoft® Excel® ir Microsoft® PowerPoint®.

Aukštos kokybės konvertavimo funkcija (PDF failas, kuriame galima atlikti paiešką):

Galite naudotis dar aukštesnės kokybės konvertavimo funkcijomis, naudodami PDF failus, kuriuose galima atlikti paiešką.

Papildomi naudotojo nustatyti indeksai:

Kurdami užduotį galite sukurti naudotojo nustatytą indeksą. Naudotojo nustatytą indeksą galite nustatyti pagal brūkšninius kodus arba OCR ir išvesti jį kaip indekso duomenis.

- Papildomos indekso elementų išvedimo parinktys:

Kuriant užduotį, į indekso nuostatus įtraukiamos šios parinktys:

- Index Separation > **Document**

Indeksą galite įrašyti išvedamo vaizdo failo vienetais.

- File Name > **File Name**

Į indekso failą taip pat galite įtraukti nuskaityto vaizdo failo pavadinimą.

Programa, skirta valdyti skaitytuvą (Epson Scan 2)

Epson Scan 2 yra skaitytuvo tvarkyklė, kuri leidžia valdyti skaitytuvą. Galite koreguoti nuskaitytų vaizdų formatą, skyrą, ryškumą, kontrastą ir kokybę. Šią programą galima paleisti ir iš TWAIN palaikančios nuskaitymo programos. Išsamios informacijos apie funkcijų naudojimą ieškokite programinės įrangos žinyne.

Paleidimas Windows operacinėje sistemoje

Pastaba:

*Pasirinkę Windows Server operacines sistemas įsitikinkite, kad įdiegta funkcija **Kompiuterio naudojimo patirtis**.*

- Windows 11

Spustelėkite paleisties mygtuką ir pasirinkite **Visos programos > EPSON > Epson Scan 2**.

- Windows 10/Windows Server 2022/Windows Server 2019/Windows Server 2016

Spustelėkite pradžios mygtuką ir pasirinkite **EPSON > Epson Scan 2**.

- Windows 8.1/Windows 8/Windows Server 2012 R2/Windows Server 2012

Pagrindinio ieškos mygtuko lauke įveskite programos pavadinimą ir pasirinkite rodomą piktogramą.

- Windows 7/Windows Server 2008 R2/Windows Server 2008

Spustelėkite pradžios mygtuką ir pasirinkite **Visos programos > EPSON > Epson Scan 2**.

Paleidimas Mac OS operacinėje sistemoje

Pasirinkite **Eiti > Programos > Epson Software > Epson Scan 2**.

Fakso operacijų ir faksogramų siuntimo konfigūravimo programa (FAX Utility)

FAX Utility — tai programa, kurią naudojant galima konfigūruoti įvairias faksogramų siuntimo iš kompiuterio ir gavimo kompiuteryje nuostatus. Pavyzdžiui, galima kurti arba redaguoti siunčiant faksogramas naudojamus kontaktų sąrašus, nustatyti, kad priimtoms faksogramoms į kompiuterį būtų įrašomos PDF formatu, ir kt. Išsamios informacijos ieškokite programėlės žinyne.

Pastaba:

- Windows Server operacinės sistemos nepalaikomos.*

- Prieš diegdami FAX Utility, įsitikinkite, kad įdiegėte šio spausdintuvo tvarkyklę; tai neapima „PostScript“ spausdintuvo tvarkyklės ir universalios „Epson“ spausdintuvo tvarkyklės.*

- Įsitikinkite, kad įdiegta FAX Utility. Žr. toliau „Paleidimas Windows“ arba „Paleidimas Mac OS“, kad patikrintumėte, ar įdiegta programa.*

Paleidimas Windows operacinėje sistemoje

Windows 11

Spustelėkite paleisties mygtuką ir pasirinkite **All Apps > Epson Software > FAX Utility**.

Windows 10

Spustelėkite pradžios mygtuką ir pasirinkite **Epson Software > FAX Utility**.

Windows 8.1/Windows 8

Pagrindinio ieškos mygtuko lauke įveskite programos pavadinimą ir pasirinkite rodomą piktogramą.

Windows 7

Spustelėkite pradžios mygtuką ir pasirinkite **Visos programos** (arba **Programos**) > **Epson Software > FAX Utility**.

Paleidimas Mac OS operacinėje sistemoje

Pasirinkite **Sistemos nuostatos** (arba **Sistemos parametrai**) iš Apple meniu > **Spausdintuvai ir skaitytuvai** (arba **Spausdinti ir nuskaityti, Spausdinti ir siūsti faksogramą**), ir pasirinkite spausdintuvą (FAKSA). Spustelėkite **Parinktys ir tiekimas > Paslaugų programa > Atidaryti spausdintuvo paslaugų programą**.

Susijusi informacija

➔ [„Faksogramos siuntimas iš kompiuterio“ puslapyje 266](#)

➔ [„Faksogramų gavimas į kompiuterį“ puslapyje 271](#)

Faksogramų siuntimo programa (PC-FAX tvarkyklė)

PC-FAX tvarkyklė yra programa, kuri dokumentą, sukurtą kita programa, leidžia išsiųsti kaip faksogramą tiesiai iš kompiuterio. „PC-FAX“ tvarkyklė įdiegiama įdiegiant „FAX Utility“. Išsamios informacijos ieškokite programėlės žinyne.

Pastaba:

Windows Server operacinės sistemos nepalaikomos.

Patikrinkite, ar įdiegta PC-FAX tvarkyklė. Žr. tolesnius skyrius „Prieiga iš Windows“ arba „Prieiga iš Mac OS“.

Atsižvelgiant į programą, kuria buvo sukurtas dokumentas, naudojimas gali skirtis. Išsamios informacijos ieškokite programėlės žinyne.

Prieiga iš Windows

Programos meniu **Failas** pasirinkite **Spausdinti** arba **Spausdinimo sąranka**. Pasirinkite naudojamą spausdintuvą (faksą) ir spustelėkite **Nuostatos** arba **Ypatybės**.

Prieiga iš Mac OS

Programos meniu **Failas** pasirinkite **Spausdinti**. Nustatydami **Spausdintuvas** nustatymą pasirinkite naudojamą spausdintuvą (faksą), o tada išskleidžiamajame meniu pasirinkite **Fax Settings** arba **Recipient Settings**.

Susijusi informacija

➔ [„Faksogramos siuntimas iš kompiuterio“ puslapyje 266](#)

Spausdintuvo operacijų konfigūravimo programa (Web Config)

Web Config — tai programa, veikianti interneto naršyklėje, pavyzdžiui, Microsoft Edge ir Safari, kompiuteryje arba išmaniajame įrenginyje. Galite patvirtinti spausdintuvo būseną ar pakeisti tinklo tarnybą ir spausdintuvo nustatymus. Norėdami naudoti Web Config, prijunkite spausdintuvą ir kompiuterį arba įrenginį prie to paties tinklo.

Palaikomos šios naršyklės. Naudokite naujausią versiją.

Microsoft Edge, Firefox, Chrome, Safari

Pastaba:

Dirbant su Web Config gali būti paprašyta įvesti administratoriaus slaptažodį. Išsamesnės informacijos rasite toliau pateiktoje susijusioje informacijoje.

Susijusi informacija

➔ „Numatytoji administratoriaus slaptažodžio vertė” puslapyje 19

Web Config vykdymas žiniatinklio naršyklėje

1. Patikrinkite spausdintuvo IP adresą.

Spausdintuvo pradžios ekrane pasirinkite tinklo piktogramą, tada pasirinkite aktyvų ryšio metodą, kad patvirtintumėte spausdintuvo IP adresą.

Pastaba:

Taip pat patikrinkite IP adresą, atspausdindami tinklo ryšio ataskaitą.

2. Iš kompiuterio arba mobiliojo įrenginio paleiskite žiniatinklio naršyklę ir įveskite spausdintuvo IP adresą.

Formatas:

IPv4: http://spausdintuvo IP adresas/

IPv6: http://[spausdintuvo IP adresas]/

Pavyzdžiai:

IPv4: http://192.168.100.201/

IPv6: http://[2001:db8::1000:1]/

Pastaba:

Naudodamiesi mobiliaisiais įrenginiais taip pat galite paleisti Web Config iš produkto informacijos ekrano Epson Smart Panel.

Kadangi spausdintuvas, užmegzdamas ryšį su HTTPS, naudoja paties pasirašymą sertifikatą, kai paleidžiate Web Config, rodomas įspėjamasis pranešimas; tai nereiškia problemos ir gali būti saugiai ignoruojama.

Susijusi informacija

➔ „Tinklo ryšio ataskaitos spausdinimas” puslapyje 62

➔ „Spausdinimas naudojant „Epson Smart Panel“” puslapyje 201

Savarankiškai pasirašyto sertifikato importavimas (Windows)

Importavus savarankiškai pasirašytą sertifikatą, naršyklė nustoja rodyti įspėjimą, kai paleidžiamas Web Config. Dėl išsamios informacijos ir saugos priemonių, susijusių su savarankiškai pasirašomais sertifikatais, kreipkitės į administratorių.

Pastaba:

- Savarankiškai pasirašyto sertifikato importavimo metodas priklauso nuo jūsų aplinkos.*
- Veikimo būdas gali skirtis priklausomai nuo operacinės sistemos versijos.*

1. Norėdami pasiekti „Web Config“, į naršyklę įveskite spausdintuvo IP adresą.
2. Pasirinkite skirtuką **Network Security**.
3. Spustelėkite **Download**,
Savarankiškai pasirašytas sertifikatas atsisiųstas.
4. Dešiniuoju pelės klavišu spustelėkite atsisiųstą sertifikatą ir pasirinkite **Įdiegti sertifikatą**.
5. Rodomame ekrane **Sveiki! Čia sertifikatų importavimo vedlys** pasirinkite **Vietinis įrenginys**.
6. Spustelėkite **Toliau**, tada rodomame ekrane spustelėkite **Taip**.
7. **Sertifikatų saugyklos** ekrane pasirinkite **Patalpinti visus sertifikatus į šią saugyklą**.
8. Spustelėkite **Naršyti**, pasirinkite **Patikimos šakninio sertifikavimo institucijos**, tada spustelėkite **Gerai**.
9. **Sertifikatų saugyklos** ekrane spustelėkite **Toliau**.
10. Ekrane **Sertifikato importavimo užbaigimo vedlys** pažymėkite reikiamas nuostatas ir spustelėkite **Baigti**.
11. Norėdami baigti, kitame ekrane spustelėkite **Gerai**.
Kad būtų rodomas importuotas savarankiškai pasirašytas sertifikatas, paleiskite naršyklę iš naujo.

Susijusi informacija

- ➔ [„Web Config vykdymas žiniatinklio naršyklėje“ puslapyje 397](#)
- ➔ [„Apie skaitmeninį sertifikatą“ puslapyje 495](#)

Savarankiškai pasirašyto sertifikato importavimas (Mac OS)

Importavus savarankiškai pasirašytą sertifikatą, naršyklė nustoja rodyti įspėjimą, kai paleidžiamas Web Config. Dėl išsamios informacijos ir saugos priemonių, susijusių su savarankiškai pasirašomais sertifikatais, kreipkitės į administratorių.

Pastaba:

- Savarankiškai pasirašyto sertifikato importavimo metodas priklauso nuo jūsų aplinkos.*
- Veikimo būdas gali skirtis priklausomai nuo operacinės sistemos versijos.*

1. Norėdami pasiekti „Web Config“, į naršyklę įveskite spausdintuvo IP adresą.
2. Pasirinkite skirtuką **Network Security**.

3. Spustelėkite **Download**,
Savarankiškai pasirašytas sertifikatas atsisiųstas.
4. Dukart spustelėkite atsisiųstą sertifikatą.
Importavus savarankiškai pasirašytą sertifikatą, atveriamas raktų grupės prieiga.
5. **Raktų grupės prieigos** ekrane spustelėkite **Sertifikatai**, tada dukart spustelėkite importuotą sertifikatą.
6. Bus parodytas ekranas, kuriame pasirinkite šiuos elementus:
Pasitikėti > Naudojant šį sertifikatą > Visada pasitikėti
7. Norėdami baigti importavimą, užverkite ekraną.
Kad būtų rodomas importuotas savarankiškai pasirašytas sertifikatas, paleiskite naršyklę iš naujo.

Programa, skirta naujinti programinę įrangą ir programinę aparatinę įrangą (Epson Software Updater)

„Epson Software Updater“ yra programa, kuri internetu įdiegia naują programinę įrangą ir atnaujiną programinę aparatinę įrangą. Jei norite reguliariai tikrinti atnaujinimų informaciją, Epson Software Updater automatinio atnaujinimo nustatymuose galite nustatyti atnaujinimų tikrinimo intervalą.

Pastaba:

Windows Server operacinės sistemos nepalaikomos.

Paleidimas Windows operacinėje sistemoje

- Windows 11
Spustelėkite pradžios mygtuką ir pasirinkite **Visos programos > EPSON Software > Epson Software Updater**.
- Windows 10
Spustelėkite pradžios mygtuką ir pasirinkite **EPSON Software > Epson Software Updater**.
- Windows 8.1/Windows 8
Pagrindinio ieškos mygtuko lauke įveskite programos pavadinimą ir pasirinkite rodomą piktogramą.
- Windows 7
Spustelėkite pradžios mygtuką ir pasirinkite **Visos programos > EPSON Software > Epson Software Updater**.

Pastaba:

*Be to, Epson Software Updater galite paleisti paspausdami spausdintuvo piktogramą darbalaukio užduočių juostoje ir pasirinkdami **Programinės įrangos naujinimas**.*

Paleidimas Mac OS operacinėje sistemoje

Pasirinkite **Eiti > Programos > Epson Software > Epson Software Updater**.

Susijusi informacija

➔ „Programų įdiegimas atskirai“ puslapyje 287

Prie tinklo prijungtam įrenginiui nustatyti skirta taikomoji programa (EpsonNet Config)

„EpsonNet Config“ — tai programa, kurią naudojant galima nustatyti tinklo sąsajos adresus ir protokolus. Norėdami gauti daugiau informacijos, žr. „EpsonNet Config“ vadovą arba programos žinyną.

Paleidimas Windows operacinėje sistemoje

Windows 11

Spustelėkite pradžios mygtuką, tada pasirinkite **Visos programos > EpsonNet > EpsonNet Config**.

Windows 10/Windows Server 2022/Windows Server 2019/Windows Server 2016

Spustelėkite pradžios mygtuką ir pasirinkite **EpsonNet > EpsonNet Config**.

Windows 8.1/Windows 8/Windows Server 2012 R2/Windows Server 2012

Pagrindinio ieškos mygtuko lauke įveskite programos pavadinimą ir pasirinkite rodomą piktogramą.

Windows 7/Windows Server 2008 R2/Windows Server 2008

Spustelėkite pradžios mygtuką ir pasirinkite **Visos programos arba Programos > EpsonNet > EpsonNet Config SE > EpsonNet Config**.

Paleidimas Mac OS operacinėje sistemoje

Eiti > Programos > Epson Software > EpsonNet > EpsonNet Config SE > EpsonNet Config.

Prie tinklo prijungtiems įrenginiams valdyti skirta programinė įranga („Epson Device Admin“)

Epson Device Admin yra daugiafunkcinė programinė įranga, kuri tvarko įrenginį tinkle.

Galima naudoti toliau nurodytas funkcijas.

- Stebėti arba valdyti iki 2000 spausdintuvų arba skaitytuvų segmente
- Kurti išsamią ataskaitą, pvz., skirtą sunaudojamiems produktams arba produkto būsenai
- Atnaujinti produkto programinę aparatinę įrangą
- Įtraukti įrenginį į tinklą
- Taikykite vieningus nustatymus keliems įrenginiams.

„Epson Device Admin“ galite atsisiųsti iš „Epson“ palaikymo svetainės. Daugiau informacijos žr. „Epson Device Admin“ dokumentacijoje arba pagalbos dokumentuose.

„Epson“ autentifikavimo sistema (Epson Print Admin)

„Epson Print Admin“ yra autentifikavimo sistema, su kuria galima valdyti „Epson“ įrenginius, o taip pat sumažinti kaštus ir padidinti darbo efektyvumą, kartu užtikrinant ir saugumą. Toliau išvardytos funkcijos.

Kreipkitės į pardavėją dėl išsamesnės informacijos.

- Spausdinimas po įrenginio autentifikavimo.
- Įrenginių, funkcijų ir laikotarpių, kurių metu naudotojai gali naudotis įrenginiu, ribojimas.
- Visų naudotojų ir įrenginių įrašų saugojimas.

- Greitesnis nuskaitymas užregistravus nuskaitymo nuostatas iš anksto.
- Naudotojų registravimas naudojant jų informaciją kataloge arba LDAP serveryje.

EPA Advanced Workflows

Ši parinktis leidžia išplėsti Epson Print Admin funkcionalumą. Su EPA Advanced Workflows galite naudoti šias iš anksto nustatyto nuskaitymo funkcijas.

Kreipkitės į pardavėją dėl išsamesnės informacijos.

- Tinkinti įrašytų failų pavadinimus
- Sukurti PDF failus, kuriuose galima atlikti paiešką
- Rūšiuoti nuskaitytus failus
- Išvesti informaciją nuskaitymo metu

Nuostatų meniu sąrašas

Spausdintuvo pradžios ekrane pasirinkite **Nuostatos**, norėdami nustatyti įvairius nustatymus.

Funkcijų pavadinimai ir nustatymų meniu elementai gali keistis priklausomai nuo programinės įrangos versijos.

Bendrosios nuostatos

Pasirinkite toliau aprašytus valdymo skydo meniu.

Nuostatos > Bendrosios nuostatos

Pagrind. nuostatos

Pasirinkite meniu valdymo skydelyje, kaip aprašyta toliau.

Nuostatos > Bendrosios nuostatos > Pagrind. nuostatos

LCD šviesumas:

Sureguliuokite skystųjų kristalų ekrano ryškumą.

Garsai:

Išjungti garsą:

Pasirinkite **Išjungti** norėdami nutildyti tokius garsus, kokius skleidžia **Mygtuko paspaudimas**.

Įprastinis režimas:

Pasirinkite garsumą, pvz., **Mygtuko paspaudimas**.

Faksas:

Pasirinkite garso toną šioms fakso aparato funkcijoms:

Skambėjimo tonas:

Nustatykite garso toną spausdintuvui gavus faksogramą.

Gauti užbaigimo pranešimą:

Nustatykite garso toną užbaigus gautos faksogramos gavimą.

Spausdinti užbaigimo praneš.:

Nustatykite garso toną užbaigus gautos faksogramos spausdinimą.

Ragelis:

Nustatykite numerio rinkimo garso toną, kai spausdintuvas siunčia faksogramą.

Siųsti užbaigimo pranešimą:

Nustatykite garso toną užbaigus faksogramos siuntimą.

Mygtuko paspaudimas:

Nustatykite garso toną, kai valdymo skydelio ekrane liečiate elementus.

ADT dokumentų rinkinys:

Nustatykite garso toną, kai originalai įdedami į ADF.

Pranešimas apie baigimą:

nustatomas pranešimo apie tinkamai atliktas operacijas garsumas.

Klaidos signalas:

Nustatykite garso toną įvykus klaidai.

Pakartoti klaidos pranešimą:

nustatoma, ar kartoti klaidos pranešimo garsinį signalą.

Garso tipas:

Nustatykite garso tono tipą.

Tylusis režimas:

parinkite garso nuostatas dalyje Tylusis režimas.

Faksas:

Pasirinkite garso toną šioms fakso aparato funkcijoms:

Skambėjimo tonas:

Nustatykite garso toną spausdintuvui gavus faksogramą.

Gauti užbaigimo pranešimą:

Nustatykite garso toną užbaigus gautos faksogramos gavimą.

Spausdinti užbaigimo praneš.:

Nustatykite garso toną užbaigus gautos faksogramos spausdinimą.

Ragelis:

Nustatykite numerio rinkimo garso toną, kai spausdintuvas siunčia faksogramą.

Siųsti užbaigimo pranešimą:

Nustatykite garso toną užbaigus faksogramos siuntimą.

Mygtuko paspaudimas:

Nustatykite garso toną, kai valdymo skydelio ekrane liečiate elementus.

ADT dokumentų rinkinys:

Nustatykite garso toną, kai originalai įdedami į ADF.

Pranešimas apie baigimą:

nustatomas pranešimo apie tinkamai atliktas operacijas garsumas.

Klaidos signalas:

Nustatykite garso toną įvykus klaidai.

Pakartoti klaidos pranešimą:

nustatoma, ar kartoti klaidos pranešimo garsinį signalą.

Garso tipas:

Nustatykite garso tono tipą.

Miego laikmatis: 

Nustatykite laiko tarpą, po kurio pereinama į miego režimą (energijos taupymo režimą), jei spausdintuvas neatlieka jokių operacijų. Praėjus nustatytam laikui LCD ekranas užgessta.

Pažadinti iš miego režimo:

Palieskite LCD ekraną, kad pabustų:

Pasirinkite **Ijungti**, kad miego (energijos taupymo) režimą išjungtumėte paliesdami jutiklinį skydelį. Jei ši funkcija išjungta, norėdami pažadinti spausdintuvą, privalėsite paspausti kurį nors mygtuką valdymo skydelyje. Išjungus šią funkciją apsaugoma nuo savaiminių operacijų atlikimo pašaliniams objektams palietus ekraną. Galite nustatyti laikotarpį, kada ši funkcija turi būti įjungta.

Išjungimo laikmatis: 

Jūsų gaminys gali turėti šią funkciją arba funkciją **Išjungimo nuostatos**, atsižvelgiant į įsigijimo vietą.

Pasirinkite šį nustatymą, norėdami, kad spausdintuvas automatiškai išsijungtų, jei jis nenaudojamas nurodytą laiko tarpą. Galite nustatyti laiką, po kurio turi būti vykdomas energijos valdymas. Jį pailginus, gaminys ne taip efektyviai vartos energiją. Prieš atlikdami keitimus, apsvarstykite aplinkai daromą žalą.

Išjungimo nuostatos: 

Jūsų gaminys gali turėti šią funkciją arba funkciją **Išjungimo laikmatis**, atsižvelgiant į įsigijimo vietą.

Išjungti, jei neaktyvus:

Pasirinkite šią nustatymą, norėdami, kad spausdintuvas automatiškai išsijungtų, jei jis nenaudojamas nurodytą laiko tarpą. Galite nustatyti laiką, po kurio turi būti vykdomas energijos valdymas. Jį pailginus, gaminys ne taip efektyviai vartos energiją. Prieš atlikdami keitimus, apsvarstykite aplinkai daromą žalą.

Išjungti, jei atjungtas:

Pasirinkite šią nuostatą, jei norite, kad, praėjus nustatytam laikui nuo visų prievadų, įskaitant LINE prievadą, atjungimo, jis būtų automatiškai išjungtas. Ši funkcija gali būti neįtraukta, priklausomai nuo regiono.

Nustatytą laiko tarpą rasite šioje svetainėje.

<https://www.epson.eu/energy-consumption>

Datos/laiko nustatymai:

Data/laikas:

Įveskite dabartinius datą ir laiką.

Vasaros laikas:

Pasirinkite jūsų gyvenamojoje teritorijoje galiojančio vasaros laiko nuostatą.

Laiko skirtumas:

Įveskite vietos ir UTC (pasaulinio koordinuotojo laiko) laiko skirtumą.

Kalba/Language:

Pasirinkite LCD ekrane naudojamą kalbą.

Pradžios ekranas:

Nurodykite pradinį meniu, rodomą LCD ekrane, kai spausdintuvas įsijungia ir įjungta **Baigėsi skirtasis operacijos laikas**.

Pagrindinio ekrano redagavimas:

Pakeisti piktogramų išdėstymą LCD ekrane. Taip pat galite įtraukti, pašalinti ir perkelti piktogramas.

Maketas:

Pasirinkite pradžios lango išdėstymą.

Pridėti piktogramą:

Pradžios lange pridėkite piktogramą.

Pašalinti piktogramą:

Iš pradžios lango pašalinkite piktogramą.

Perkelti piktogramą:

Pradžios lange perkelkite piktogramą.

Greitieji veiksmai:

Ši nustatymą galite naudoti, jei į pagrindinį ekraną pridėjote sparčiosios nuorodos piktogramą, kuri įkelia kopijavimo arba nuskaitymo išankstinius nustatymus. Kopijavimas arba nuskaitymas pradėdamas iš karto, vos palietus nuorodų piktogramą pagrindiniame ekrane.

Numaty. piktogramos rodinio atkūrimas:

Grąžinkite numatytuosius pradžios lango piktogramų nustatymus.

Baigėsi skirtasis operacijos laikas:

Pasirinkite **Ijungti**, norėdami grįžti į pradinį ekraną, jei nurodytą laiką nebuvo atlikta jokia operacija. Jei buvo pritaikyti naudotojo apribojimai ir nurodytą laiką neatliekamos operacijos, esate išregistruojami ir grįžtama į pradinį ekraną.

Klaviatūra:

Pakeisti klaviatūros išdėstymą LCD ekrane.

Numatytasis ekranas (Job/Status):

Pasirinkite numatytąją informaciją, kurią norite matyti paspaudus  mygtuką.

Automatinio originalo dydžio aptikimo parinktis:

Nustatykite pirmenybę Popieriaus formato auto. aptik..

ADF ir skaitytuvo stiklas yra su jutikliais, automatiškai aptinkančiais popieriaus dydį. Tačiau dėl jutiklių charakteristinių savybių panašūs dydžiai neaptinkami, o K formato popieriaus, kuris daugiausiai naudojamas Kinijoje, veikiant spausdintuvo pradinei būsenai nepavyksta tinkamai atpažinti. Jei dažnai naudojate K formato popierių, pasirinkite **K dydžio pirmumas**. Vietoje apytikslio formato atpažįstamas originalo formatas bus K formatas. Priklausomai nuo popieriaus formato ir padėties, popierius gali būti atpažįstamas kaip kito apytikslio formato popierius. Taip pat, priklausomai nuo naudojamos funkcijos, K formatas gali būti automatiškai neaptinkamas. Pavyzdžiui, nuskaitymą ir į kompiuterį įrašant naudojantis programa, tai, ar K formatas bus aptiktas automatiškai, priklausys nuo to, kaip veiks programinė įranga.

Susijusi informacija

➔ [„Simbolių įvedimas“ puslapyje 33](#)

Spausdintuvo parametrai

Pasirinkite meniu valdymo skydelyje, kaip aprašyta toliau.

Nuostatos > Bendrosios nuostatos > Spausdintuvo parametrai

Popieriaus šaltinių nuostatos:

Popieriaus nuostata:

Pasirinkite popieriaus šaltinį, norėdami nurodyti įdėto popieriaus formatą ir rūšį. Kai įjungta **Popieriaus formato auto. aptik.**, spausdintuvas aptinka įdėto popieriaus formatą.

Pirmenybė popieriaus padėklui:

Pasirinkite **Ijungti**, norėdami suteikti spausdinimo prioritetą popieriui, įdėtam į popieriaus padėklą.

A4/Laiškas automatinis perjungimas:

Pasirinkite **Ijungti**, jei norite, kad kai vienas popieriaus šaltinis nenustatytas kaip „Letter“, popierius būtų tiekiamas iš popieriaus šaltinio, kuris nustatytas kaip A4 formato, o jei nė vienas popieriaus šaltinis nenustatytas kaip A4, popierius būtų tiekiamas iš popieriaus šaltinio, nustatyto kaip „Letter“ formato.

Auto. pasirinkimo param.:

Popieriui pasibaigus, popierius automatiškai tiekiamas iš to popieriaus šaltinio, kurio nuostatos sutampa su spausdinimo užduočių popieriaus nuostatomis. Galite nustatyti, kad bet kuriai funkcijai – kopijavimo, faksogramos siuntimo ar kitai – popieriaus šaltinis būtų parenkamas automatiškai. Galite nustatyti, kad viskas būtų išjungta.

Ši nuostata neveikia, jei spausdinimo užduočių popieriaus nustatymuose pasirenkate konkretų popieriaus šaltinį. Atsižvelgiant į popieriaus rūšies nuostatą, parinktą **Pagrindinis** spausdintuvo tvarkyklės skirtuke, popierius gali būti netiekiamas automatiškai.

Autom. parinktis pasibaigus pop.: Kopijavimui:

Įjunkite šią funkciją, kad įrenginyje pasibaigus popieriui jis būtų automatiškai tiekiamas iš kito popieriaus šaltinio, kuriame yra popieriaus. Ši funkcija veikia kopijuojant. Popierius automatiškai netiekiamas iš popieriaus šaltinio, nepasirinkto dalyje **Auto. pasirinkimo param.**, arba kurio popieriaus nuostatos skiriasi nuo nurodyto popieriaus šaltinio nuostatų.

Ši funkcija netaikoma toliau nurodytais atvejais.

Kai kopijuojant naudojamas popieriaus šaltinis, nepasirinktas dalyje **Auto. pasirinkimo param.**

Klaidos pranešimas:

Įspėjimas dėl popier. dydžio:

Pasirinkite **Ijungti** kad būtų rodomas klaidos pranešimas, kai pasirinktas popieriaus formatas neatitinka įdėto popieriaus.

Įspėjimas dėl popieriaus tipo:

Pasirinkite **Ijungti** kad būtų rodomas klaidos pranešimas, kai pasirinktas popieriaus tipas neatitinka įdėto popieriaus.

Automat. popieriaus sąrankos rodymas:

Pasirinkite **Ijungti**, norėdami rodyti **Popieriaus nuostata** ekraną įdedant popierių į popieriaus šaltinį. Išjungę šią funkciją, negalėsite spausdinti iš „iPhone“, „iPad“ ar „iPod touch“, naudodami „AirPrint“.

Nustatytų vartotojo popieriaus formatų sąrašas:

Galite keisti naudotojo apibrėžtą dydžio nustatymą. Ši funkcija naudinga dažnai spausdinant ant nereguliaraus dydžio popieriaus.

Spausdinimo kalba: 

USB:

Pasirinkite USB sąsajos spausdinimo kalbą.

Tinklas:

Pasirinkite tinklo sąsajos spausdinimo kalbą.

Univers. spausdinimo param.: 

Šios spausdinimo nuostatos taikomos, kai spausdinant naudojamas išorinis įrenginys, o ne spausdintuvo tvarkyklė. Šios spausdinimo nuostatos taikomos, kai spausdinant naudojama spausdintuvo tvarkyklė.

Viršutinis nuokrypis:

Sureguliuokite viršutinę popieriaus paraštę.

Kairysis nuokrypis:

Sureguliuokite kairiąją popieriaus paraštę.

Poslinkis viršuje kitoje pusėje:

Jei naudojate dvipusį spausdinimą, sureguliuokite kitoje popieriaus pusėje paliekamą viršutinę paraštę.

Kairysis nuokrypis kitoje pusėje:

Jei naudojate dvipusį spausdinimą, sureguliuokite kitoje popieriaus pusėje paliekamą kairiąją paraštę.

Patikrinkite popieriaus plotį:

Pasirinkite **Ijungti**, norėdami patikrinti popieriaus plotį prieš spausdinimą. Taip užtikrinama, kad nebus spausdinama už popieriaus kraštų, jei popieriaus formato nustatymas neteisingas, tačiau spausdinimas gali sulėtėti.

Praleisti tuščią puslapį:

Tušti spausdinimo duomenų lapai automatiškai praleidžiami, kad būtų taupomas popierius.

Spalvos koregavimas:

Spalvos koregavimas:

Spausdindami iš išorinio įrenginio nustatykite ryškumą bei kontrastą ir atlikite spalvų koregavimą. Kai ši funkcija įjungta, spalvų koregavimo nustatymams teikiama pirmenybė prieš standartinės spausdintuvo tvarkyklės nustatymus.

Ryškumas:

sureguliuojamas vaizdo ryškumas.

Kontrastas:

sureguliuojamas skirtumas tarp šviesių ir tamsių vaizdo dalių.

Sotis:

sureguliuojamas vaizdo sodrumas.

Raudonos spalv. balansas:

reguliuojamas raudonos spalvos atspalvis. Didinant šią vertę, daugėja raudonos spalvos. Mažinant šią vertę, daugėja žydros spalvos, kuri papildo raudoną spalvą.

Žalios spalvos balansas:

reguliuojamas žalios spalvos atspalvis. Didinant šią vertę, daugėja žalios spalvos. Mažinant šią vertę, daugėja purpurinės spalvos, kuri papildo žalią spalvą.

Mėlynos spalvos balansas:

reguliuojamas mėlynos spalvos atspalvis. Didinant šią vertę, daugėja mėlynos spalvos. Mažinant šią vertę, daugėja geltonos spalvos, kuri papildo mėlyną spalvą.

Puslapio aprašo kalbos spausd. konfigūracija: 

Bendrosios nuostatos:

Popieriaus dydis:

Pasirinkite numatytąjį popieriaus dydį spausdinimui.

Popieriaus tipas:

Pasirinkite numatytąjį popieriaus tipą spausdinimui.

Padėtis:

Pasirinkite numatytąją padėtį spausdinimui.

Kokybė:

Pasirinkite spausdinimo kokybę.

Rašalo taupymo režimas:

Pasirinkite **Ijungti**, norėdami taupyti rašalą, sumažinant spausdinimo tankį.

Spausdinimo tvarka:

Pasirinkite spausdinimo tvarką, nuo pirmojo puslapio ar nuo paskutinio.

Paskutinis psl viršuje:

Pradedama spausdinti nuo pirmojo failo puslapio.

Pirmas psl viršuje:

Pradedama spausdinti nuo paskutinio failo puslapio.

Kopijų skaičius:

Nustatykite spausdintinų kopijų skaičių.

Susegimo paraštė:

Pasirinkite susegimo vietą.

Automatinis popieriaus išstūmimas:

Pasirinkite **Ijungti**, norėdami automatiškai išstumti popierių sustabdžius spausdinimą, kai vykdoma spausdinimo užduotis.

2-pusis spausdinimas:

Pasirinkite **Ijungti**, norėdami vykdyti 2-pusį spausdinimą.

PCL meniu:

Nustatykite PCL spausdinimo nuostatas.

Šrifto šaltinis:

Esamas:

Pasirinkite, kad būtų naudojamas spausdintuve iš anksto įdiegtas šriftas.

Atsisiųsti:

Pasirinkite, kad būtų naudojamas atsisiųstas šriftas.

Šrifto numeris:

Pasirinkite numatytąjį numatytojo Šrifto šaltinis šrifto numerį. Atsižvelgiant į pasirinktus nustatymus, galimi numeriai skiriasi.

Žingsnis:

Jei šriftas yra keičiamo mastelio arba fiksuoto taškų skaičiaus, nustatykite numatytąją šrifto taškų reikšmę. Galima rinktis nuo 0,44 iki 99,99 cpi (simbolių colyje) 0,01 intervalais.

Atsižvelgiant į Šrifto šaltinis ir Šrifto numeris nuostatas, šio elemento gali nebūti.

Aukštis:

Jei šriftas yra keičiamo mastelio arba proporcingas, nustatykite numatytąjį šrifto aukštį. Galima rinktis nuo 4,00 iki 999,75 taško 0,25 intervalais.

Atsižvelgiant į Šrifto šaltinis ir Šrifto numeris nuostatas, šio elemento gali nebūti.

Simbolių rinkinys:

Pasirinkite numatytąjį simbolių rinkinį. Jei renkantis **Šrifto šaltinis** ir **Šrifto numeris** nuostatas pasirinkto šrifto naujame simbolių rinkinyje nėra, **Šrifto šaltinis** ir **Šrifto numeris** nuostatos automatiškai pakeičiamos numatytąja reikšme IBM-US.

Forma:

Nustatykite pasirinktos padėties pasirinkto formato popieriuje spausdinamų eilučių skaičių. Šis nustatymas lemia ir tarpų tarp eilučių (VMI) pokyčius; naujoji VMI reikšmė išsaugoma spausdintuve. Tai reiškia, kad vėliau pakeitus puslapio formato ir padėties nustatymus, atsižvelgiant į išsaugotą VMI, bus pakeista ir formos reikšmė.

CR funkcija:

jei spausdindami naudojate konkrečios operacinės sistemos tvarkyklę, pasirinkite vežimėlio grįžties komandą.

LF funkcija:

Jei spausdindami naudojate konkrečios operacinės sistemos tvarkyklę, pasirinkite eilutės poslinkio komandą.

Popieriaus šaltinio priskyrimas:

Nustatykite popieriaus šaltinio pasirinkimo komandos priskyrimą. Jei pasirinksite **4**, bus nustatytos su „HP LaserJet 4“ suderinamos komandos. Jei pasirinksite **4K**, bus nustatytos su „HP LaserJet 4000“, „HP LaserJet 5000“ ir „HP LaserJet 8000“ suderinamos komandos. Jei pasirinksite **5S**, bus nustatytos su „HP LaserJet 5S“ suderinamos komandos.

PS meniu:

Nustatykite PS spausdinimo nuostatas.

Klaidos lapas:

Pasirinkite **Ijungti**, norėdami spausdinti būsenos lapą įvykus klaidai „PostScript“ arba PDF spausdinimo metu.

Spalvos:

Pasirinkite „PostScript“ spausdinimo spalvų režimą.

Dvejetainiai:

Pasirinkite **Ijungti**, jei spausdinami duomenys, kuriuose yra dvejetainių vaizdų. Dvejetainius duomenis programa gali išsiųsti net tada, jei spausdintuvo tvarkyklės nuostata yra ASCII, bet išspausdinti duomenis galima šią funkciją įjungus.

PDF puslapio formatas:

Spausdindami PDF failą pasirinkite popieriaus dydį.

Automatinis klaidos atitaisymas:

Pasirinkite veiksmą, kuris turi būti atliekamas įvykus dvipusio spausdinimo arba atminties prisipildymo klaidai.

Ijungti

Įvykus dvipusio spausdinimo klaidai pateikia išpėjimą ir spausdina vienpusiu režimu arba, įvykus užpildytos atminties klaidai, spausdina tik tai, ką galėjo apdoroti spausdintuvas.

Išj.

Pateikia klaidos pranešimą ir atšaukia spausdinimą.

Atminties įrenginio sąsaja:

Nustatykite parametrus, leidžiančius pasiekti atminties įrenginį.

Atminties prietaisas:

Pasirinkite **Igalinti**, norėdami leisti spausdintuvui pasiekti įkištą atminties įrenginį. Pasirinkus **Uždrausti** spausdintuvas negalės skaityti duomenų, išsaugoti spausdinimo ir įrašyti duomenų į atminties įrenginį. Tai apsaugo konfidencialius dokumentus nuo neteisėto pašalinimo.

Failo bendrinimas:

Pasirinkite, ar suteikti teisę įrašyti į atmintinę iš kompiuterio, kuris prijungtas per USB arba per tinklą.

Storas popierius:

Pasirinkite **Ijungti**, norėdami išvengti rašalo ištepimo ant spaudinių, tačiau spausdinimas gali sulėtėti.

Tylusis režimas:

Pasirinkite **Ijungti**, norėdami sumažinti triukšmą spausdinimo metu, tačiau spausdinimas gali sulėtėti. Priklausomai nuo popieriaus tipo ir pasirinktų spausdinimo kokybės nustatymų spausdintuvo skleidžiamas triukšmas gali nepakisti. Pasirinkite **Ijungti**, jei norite teikti pirmenybę veikimo triukšmo mažinimui. Jei norite teikti pirmenybę spausdinimo greičiui, pasirinkite **Ijungimas (Žemas lygis)**.

Rašalo džiūvimo laikas:

Jei vykdote dvipusį spausdinimą, pasirinkite norimą naudoti rašalo džiūvimo laiką. Kai spausdintuvą atspausdina ant vienos pusės, jis šiek tiek palaukia, kol spaudinys išdžius, prieš spausdindamas ant kitos pusės. Jei spaudinys iššepas, padidinkite laiko nustatymą.

Dvikryptis:

Pasirinkite **Ijungti**, norėdami pakeisti spausdinimo kryptį; spausdinama, kol spausdinimo galvutė juda kairėn ir dešinėn. Jei spaudinio vertikalios ar horizontalios linijos atrodo išsilieję arba nesulygiuotos, išjungus šią funkciją problema gali būti išspręsta, tačiau gali sumažėti spausdinimo sparta.

Kompiuterio prijungimas naudojant USB:

Pasirinkite **Igalinti**, norėdami leisti kompiuteriui pasiekti per USB prijungtą spausdintuvą. Kai pasirinkta **Uždrausti**, draudžiamas spausdinimas ir nuskaitymas, kuris nėra siunčiamas per tinklo ryšį.

USB sąsajos skirtojo laiko nuostata:

Nurodykite, po kiek laiko (sekundėmis) spausdinimo užduotį iš „PostScript“ arba PCL spausdintuvo tvarkyklės gavęs spausdintuvą turi nutraukti USB ryšį su kompiuteriu. Jei „PostScript“ arba PCL spausdintuvo tvarkyklė tikslios užduoties pabaigos nenurodo, USB ryšys gali trukti neribotai. Tokiu atveju ryšį spausdintuvą nutraukia praėjus nurodytam laiko tarpui. Jei ryšio nutraukti nereikia, įveskite 0 (nulį).

Susijusi informacija

- ➔ „Popieriaus įdėjimas“ puslapyje 150
- ➔ „Spausdinimas naudojant paprastas nuostatas“ puslapyje 160
- ➔ „JPEG failų spausdinimas iš atminties įrenginio“ puslapyje 203
- ➔ „TIFF failų spausdinimas iš atminties įrenginio“ puslapyje 204

Tinklo nuostatos

Pasirinkite toliau aprašytus valdymo skydo meniu.

Nuostatos > Bendrosios nuostatos > Tinklo nuostatos

Wi-Fi ryšio nustatymas:

Kelvedis:

„Wi-Fi“ konfigūravimo vediklis:

„Wi-Fi“ nustatymų parinkimas įvedant SSID ir slaptažodį.

Mygtuko paspaudimo konfigūracija (WPS):

„Wi-Fi“ nustatymų parinkimas įvedant Mygtuko paspaudimo konfigūracija (WPS).

Kiti:

PIN kodo nustatymas (WPS)

„Wi-Fi“ parametrai nustatomi naudojant PIN kodo nustatymas (WPS).

Wi-Fi auto. prijungimas

„Wi-Fi“ parametrai nustatomi naudojant kompiuteryje arba išmaniajame įrenginyje esančią „Wi-Fi“ informaciją.

Išjungti Wi-Fi

Išjungiamas „Wi-Fi“. Bus atjungtos infrastruktūros jungtys.

Wi-Fi Direct:

 (menu) :

Keisti tinklo pavadinimą

Pakeičiamas „Wi-Fi Direct“ SSID (tinklo pavadinimas).

Pakeisti slaptažodį

Pakeičiamas „Wi-Fi Direct“ prisijungimo slaptažodis.

Keisti dažnio diapazoną

Pasirinkite dažnių diapazoną „Wi-Fi Direct“ ryšiui. Pakeitus dažnį prijungtas įrenginys atjungiamas.

Šių kanalų prieinamumas ir gaminio naudojimas lauke šiais kanalais įvairiose vietovėse skiriasi.

<http://support.epson.net/wifi5ghz/>

Pasyvinti „Wi-Fi Direct“

Išjungiamas „Wi-Fi Direct“ funkcija.

Atkurti numatytuosius parametrus

Atkuriamos „Wi-Fi Direct“ nuostatos.

Kiti metodai:

„iOS“

Nuskaitomas iPhone, iPad, or iPod touch esantis QR kodas, kad būtų galima prisijungti naudojant „Wi-Fi Direct“.

Kiti OS įrenginiai

Nustatomos „Wi-Fi Direct“ nuostatos įvedant SSID ir slaptažodį.

Laidinio LAN nustatymas:

Nustatykite arba pakeiskite tinklo ryšį, naudojantį LAN laidą ir mazgą. Kai tai naudojama, „Wi-Fi“ ryšiai išjungti.

Tinklo būseną:

Laidinio LAN / „Wi-Fi“ būseną:

Rodo spausdintuvo tinklo informaciją.

„Wi-Fi Direct“ būseną:

Rodoma Wi-Fi Direct nuostatų informacija.

El. pašto serverio būseną:

Rodo informaciją apie el. pašto serverio nustatymą.

Spausdinimo būsenos lapas:

Išspausdina tinklo būsenos lapą.

Eterneto, „Wi-Fi“, Wi-Fi Direct ir pan. informacija atspausdinama ant dviejų arba daugiau lapų.

Ryšio patikrinimas:

Patikrina dabartinį tinklo ryšį ir atspausdina ataskaitą. Jei su ryšiu susijusių problemų nėra, problemą spręskite vadovaudamiesi ataskaita.

Išplėstinės:

Įrenginio pavadinimas:

Įrenginio pavadinimas pakeičiamas į bet kokį pavadinimą, kurį sudaro nuo 2 iki 53 simbolių.

TCP/IP:

Konfigūruojamos IP nuostatos, jei IP adresas yra statinis.

Norėdami konfigūruoti automatiškai, naudokite DHCP priskirtą IP adresą.

Norėdami nustatyti rankiniu būdu, perjunkite į „**Rankinis**“ ir įveskite IP adresą, kurį norite priskirti.

Tarpinis serveris:

Nustatykite, jei naudojate tarpinį serverį savo tinklo aplinkoje ir norite priskirti jį spausdintuvui.

El. pašto serveris:

Nustatykite el. pašto serverio informaciją ir patikrinkite ryšį, kai naudojate el. laiškų persiuntimo funkciją.

IPv6 adresas:

Nustatoma įjungti ar išjungti „IPv6“ adresavimą.

MS tinklo bendrinimas:

Nustatykite, kai norite naudoti failų bendrinimo funkciją.

Ryšio sparta ir dvipusis ryšys:

Pasirinkite tinkamą etherneto greitį ir dvipusio ryšio parametą. Jei pasirinkote kitą parametą nei „Automatinis“, įsitikinkite, kad parametrai atitinka naudojamo koncentratoriaus parametrus.

Peradresuoti HTTP į HTTPS:

Ijungia arba išjungia nukreipimą iš HTTP į HTTPS.

Pasyvinti IPsec / IP filtravimą:

Išjungia „IPsec / IP“ filtravimo nuostatą.

Pasyvinti IEEE802.1X:

Išjungia IEEE802.1X nuostatą.

iBeacon perdavimas:

Pasirinkite, ar įjungti, ar išjungti „iBeacon“ perdavimo funkciją. Įjungę galite spausdintuvo ieškoti iš įrenginių, kuriuose veikia „iBeacon“.

Susijusi informacija

- ➔ „Wi-Fi“ nustatymų parinkimas įvedant SSID ir slaptažodį” puslapyje 60
- ➔ „Wi-Fi“ nustatymų nustatymas per mygtukų sąranką (WPS)” puslapyje 61
- ➔ „Wi-Fi“ nustatymų nustatymas per PIN kodo sąranką (WPS)” puslapyje 62
- ➔ „Spausdintuvo tinklo ryšio būsenos tikrinimas (tinklo ryšio ataskaita)” puslapyje 293

Tinklo priežiūros nuostatos

Pasirinkite meniu valdymo skydelyje, kaip aprašyta toliau.

Nuostatos > Bendrosios nuostatos > Tinklo priežiūros nuostatos

Epson Connect paslaugos:

Rodoma, ar spausdintuvas yra priregistruotas ir prijungtas prie Epson Connect paslaugos.

Pasirinkdami **Registruoti** ir sekdami instrukcijomis galite užsiregistruoti serveryje.

Naudojimo vadovus rasite toliau nurodytoje svetainėje.

<https://www.epsonconnect.com/>

<http://www.epsonconnect.eu> (tik Europoje)

Užsiregistravę galite keisti toliau pateiktas nuostatas.

Sustabdyti/Tęsti:

Pasirinkite, ar sustabdyti, ar tęsti „Epson Connect“ paslaugas.

Neužregistruota:

Spausdintuvas išregistruojamas iš Epson Connect paslaugų.

Fakso nuostatos

Pasirinkite meniu valdymo skydelyje, kaip aprašyta toliau.

Nuostatos > Bendrosios nuostatos > Fakso nuostatos

Pastaba:

- Fakso nuostatos taip pat galite pasiekti iš Web Config. Spustelėkite skirtuką **Fax** ekrane Web Config.
- Parinktį Web Config naudojant tam, kad būtų rodomas **Fakso nuostatos** meniu, naudotojo sąsaja ir vieta gali šiek tiek skirtis nuo spausdintuvo valdymo skydelio.

Susijusi informacija

- ➔ „Pagrind. nuostatos” puslapyje 415
- ➔ „Siuntimo nuostatos” puslapyje 418
- ➔ „Priėmimo parametrai” puslapyje 420
- ➔ „Ataskaitos nuostatos” puslapyje 429
- ➔ „Saugos nuostatos” puslapyje 431
- ➔ „Tikrinti fakso ryšį” puslapyje 431
- ➔ „Fakso nuostatų vedlys” puslapyje 432

Greitasis operacijos mygtukas

Meniu rasite spausdintuvo valdymo skydelyje, kaip nurodyta toliau.

Nuostatos > Bendrosios nuostatos > Fakso nuostatos > Greitasis operacijos mygtukas

Pastaba:

Šio meniu ekrane Web Config peržiūrėti negalima.

1 greit. op. mygtukas, 2 greit. op. mygtukas, 3 greit. op. mygtukas:

Užregistruoja iki trijų nuorodų, kurios siunčiant faksogramas leidžia greitai pasiekti dažnai naudojamą meniu. Nuorodos rodomos kitame meniu.

Skirtukas **Faksas** > **Fakso nuostatos**.

Pagrind. nuostatos

Meniu rasite spausdintuvo valdymo skydelyje, kaip nurodyta toliau.

Nuostatos > Bendrosios nuostatos > Fakso nuostatos > Pagrind. nuostatos

Pastaba:

Lange Web Config galite rasti toliau nurodytą meniu.

Skirtukas **Fax** > **Basic Settings**

Faksogramų siuntimo greitis:

Pasirinkite faksogramų perdavimo greitį. Jei dažnai įvyksta ryšio klaidų, faksogramos siunčiamos į užsienį (arba iš ten priimamos), taip pat jei naudojate IP („VoIP“) telefono paslaugą, rekomenduojame rinktis **Lėtas (9 600 kps)**.

ECM:

Automatiškai taisomos faksogramų perdavimo klaidos (klaidų taisymo režimas), kurias dažniausiai sukelia telefono linijos triukšmas. Jei ši funkcija išjungta, spalvotų dokumentų nei siųsti, nei priimti negalėsite.

Skamb. tono aptikimas:

Nustatomas numerio rinkimo tonas prieš pradėdant rinkti numerį. Jei spausdintuvas prijungtas prie PBX (privati telefono stotis) arba skaitmeninės telefono linijos, spausdintuvui gali nepavykti surinkti numerio. Tokiu atveju pakeiskite **Linijos tipas** nustatymą pasirinkdami **PBX**. Jei tai nepadeda, išjunkite šią funkciją. Tačiau, išjungus šią funkciją, gali būti atmestas pirmasis fakso numerio skaitmuo ir faksogramos išsiųstos klaidingu numeriu.

Skambinimo režimas:

Pasirinkite telefono sistemos, prie kurios prijungtas spausdintuvas, tipą. Jei nustatysite **Pulsavimas**, paspausdami * (įvedama T), kai viršutiniame fakso ekrane rodomas numeris, impulsinį numerio rinkimo režimą galėsite laikinai pakeisti toniniu. Šis nustatymas gali būti nerodomas, priklausomai nuo regiono ar šalies.

Linijos tipas:

Pasirinkite linijos, prie kurios prijungtas spausdintuvas, tipą.

PSTN:

Pasirinkite **PSTN**, jeigu spausdintuvas prijungtas prie viešojo komutuojamo telefono tinklo.

PBX:

Jei spausdintuvas naudojamas aplinkoje, kurioje naudojami plėtiniai, ir jungiantis prie išorinės linijos būtinas kodas, pavyzdžiui 0 arba 9, rinkitės **PBX**. Aplinkoje, kurioje naudojamas DSL modemas arba terminalo adapteris, taip pat rekomenduojama nustatyti **PBX**.

Prieigos kodas:

Pasirinkite **Naud.** ir užregistruokite išorinį prieigos kodą, pvz., 0 arba 9. Tada siunčiant faksogramą išoriniu fakso numeriu, reikės įvesti ne kodą, o # (groteles). Registruodami **Kontaktai** paskirties vietą, vietoj [0] arba [9] įrašykite # (groteles).

[„PBX telefono sistemos nuostatos” puslapyje 125](#)

Antraštė:

Įveskite siuntėjo vardą ir fakso numerį. Ši informacija spausdinama kaip siunčiamų faksogramų antraštė.

Jūsų telefono numeris:

Galite įvesti iki 20 ženklų, naudodami 0–9, + arba tarpą. Web Config: galima įvesti iki 30 ženklų.

Faksogramos antraštė:

Prireikus galima užregistruoti iki 21 siuntėjo vardų. Siuntėjo vardą gali sudaryti iki 40 ženklų. Web Config: įveskite antraštę formatu „Unicode“ (UTF-8).

Priėmimo režimas:

Pasirinkite priėmimo režimą.

„Gaunamų faksogramų priėmimas” puslapyje 247

DRD:

Jei esate užsiprenumeravę telefono ryšio įmonės teikiamą išskirtinio skambėjimo paslaugą, pasirinkite skambėjimo toną, girdimą gaunant faksogramas. Daugelio telefono ryšio įmonių siūloma teikiama skambėjimo tono paslauga (skirtingose įmonėse paslauga įvardijama skirtingai) suteikia galimybę tai pačiai telefono linijai priskirti kelis telefono numerius. Kiekvienam numeriui priskiriamas vis kitas skambėjimo tonas. Vienas numeris gali būti priskirtas balso skambučiams, o kitas — fakso. Kai kuriuose regionuose ši parinktis gali būti **Ijungti** arba **Išj.**

Skambėjimų iki atsiliepimo skaičius:

Pasirinkite, po kelių signalų spausdintuvą turi automatiškai priimti faksogramą.

Priimti nuotoliniu būdu:

Priimti nuotoliniu būdu:

Jei į gaunamos faksogramos skambutį atsiliėpsite prie spausdintuvo prijungtu telefonu, faksogramos priėmimą galėsite inicijuoti telefonu įvesdami kodą.

Pradžios kodas:

Nustatykite **Priimti nuotoliniu būdu** pradžios kodą. Įveskite du ženklus, naudodami 0–9, *, #.

Atmetimo faksograma:

Atmetimo faksograma:

Pasirinkite parinktis, kad atmestumėte brukalų faksogramų gavimą.

Atmetimo kriterijų sąrašas:

Jei kitos šalies telefono numeris įtrauktas į atmetamų numerių sąrašą, nustatykite, ar atmesti gaunamas faksogramas.

Užblokuota tuščia faksogramos antraštė:

Jei kitos šalies telefono numeris užblokuotas, nustatykite, ar atmesti gaunamas faksogramas.

Neužregistruoti adresatai:

Jei kitos šalies telefono numeris nėra įtrauktas į kontaktų sąrašą, nustatykite, ar atmesti gaunamas faksogramas.

Redaguoti atmetimo kriterijų sąrašą:

Galite užregistruoti iki 30 fakso numerių faksogramoms ir skambučiams atmesti. Galite įvesti iki 20 ženklų, naudodami 0–9, *, # arba tarpą.

Gaunamas popieriaus formatas:

Pasirinkite didžiausią popieriaus dydį, kurį gali priimti spausdintuvą.

Išsaugoti / persiųsti failo formatą:

Išsaugoti / persiųsti failo formatą:

Pasirinkite formatą, kurį norite naudoti įrašydami arba siųsdami faksogramas iš **PDF** arba **TIFF**.

Į debesijos paskirties vietas persiųsti failai įrašomi PDF formatu, neatsižvelgiant į nuostatas.

PDF nuostatos:

Skiltyje **Išsaugoti / persiųsti failo formatą** pasirinkus **PDF** įjungiami nustatymai.

Dokumento atidarymo slaptažodis:

- Slaptažodžio nustatymas:
Leidžia nustatyti dokumento atidarymo slaptažodį.
- Slaptažodis:
Nustatykite dokumento atidarymo slaptažodį.

Teisių slaptažodis:

- Slaptažodžio nustatymas
Galima nustatyti spausdintuvo arba redagavimo PDF faile slaptažodį.
- Slaptažodis
Lauke **Slaptažodis** nustatykite leidimo slaptažodį.
- Spausdinama
Galima spausdinti PDF failą.
- Redaguojama
Galima redaguoti PDF failą.

Debesies paskirties sąrašas:

Naudodami „Epson Connect“ į šio serverio debesijos paslaugas galite užregistruoti iki penkių adresų. Persiųsdami faksogramas dokumentų duomenis galite nusiųsti kaip failą, kaip paskirties vietą nurodydami registruotą adresą.

Priklausomai nuo šalies ir regiono, gali nepavykti naudotis internetinėmis paslaugomis.

Susijusi informacija

➔ [„Brukalų faksogramų blokavimo nuostatų nustatymas” puslapyje 136](#)

Siuntimo nuostatos

Meniu rasite spausdintuvo valdymo skydelyje, kaip nurodyta toliau.

Nuostatos > Bendrosios nuostatos > Fakso nuostatos > Siuntimo nuostatos

Pastaba:

Lange Web Config galite rasti toliau nurodytą meniu.

Skirtukas Fax > Send Settings

Automatinis sukimas:

A4 formato originalas, į ADF arba ant skaitytuvo stiklo padėtas taip, kad ilgoji jo kraštinė būtų kairėje, išsiunčiamas kaip A3 formato faksograma. Įjunkite šią funkciją, kad nuskaitytas vaizdą būtų pasuktas ir išsiųstas kaip A4 formato dokumentas.

Kai į ADF įdedate A4 formato originalus taip, kad ilgoji kraštinė būtų pasukta kairėn, ir A3 formato originalus, nuskaitytus A4 formato originalus galite pasukti, kad nusiųstumėte A4 formatu juos, **Tiesioginis siuntimas** pasirinkę **Išj..**

Greitasis atminties siuntimas:

Sparčiosios atminties siuntimo funkcija pradeda siųsti faksogramą spausdintuvui baigus nuskaityti pirmą puslapį. Neįjungus šios funkcijos, spausdintuvą pradės siųsti atmintyje išsaugojus visus nuskaitytus vaizdus. Naudodami šią funkciją galite sutrumpinti bendrą operacijos laiką, nes nuskaitymas ir siuntimas atliekami lygiagrečiai.

Paketo siuntimas:

Kai kelios faksogramos laukia, kol bus išsiųstos tam pačiam gavėjui, spausdintuvą jas sugrupuoja ir išsiunčia visas iš karto. Vienu metu galima išsiųsti iki penkių dokumentų (iš viso iki 200 puslapių). Taip pavyks sumažinti perdavimo išlaidas, nes sumažės prisijungimų skaičius.

Išsaugoti trikties duomenis:

Išsaugoti trikties duomenis:

Jei dokumentų išsiųsti nepavyksta, įjunkite šią funkciją, kad jie būtų įrašyti spausdintuvo atmintyje. Naudodami **Job/Status**, dokumentus galite bandyti išsiųsti iš naujo.

Nustatyti saugojimo laikotarpį:

Pasirinkite **Ijungti** pašalinti dokumentams, kurių nepavyko išsiųsti ir kurių pasibaigė laikymo terminas.

Saugojimo laikotarpis:

Nustatykite laikotarpį dienomis, kurį spausdintuvą saugos dokumentą, kurio nepavyko išsiųsti.

Kito originalo laukimo laikas:

Kito originalo laukimo laikas:

Įjunkite šią funkciją, kad nuskaitytą dokumentą pradėtumėte siųsti faksogramą paliesdami , o tada nustatytą laiką lauktumėte kito originalo.

Laikas:

Nustatykite kito originalo laukimo laiką.

Faksogramos peržiūros rodymo laikas:

Faksogramos peržiūros rodymo laikas:

Įjunkite šią funkciją, kad praėjus nurodytam laikui po peržiūros ekrano parodymo pradėtumėte siųsti faksogramą, neatlikdami jokių operacijų.

Laikas:

Nurodykite laiką, per kurį bus galima peržiūrėti nuskaitytą dokumentą prieš jį išsiunčiant.

Leisti atsarg. kopijos kūrimą:

Pasirinkę **Leidžiama** galite daryti siunčiamų faksogramų atsargines kopijas, naudodamiesi **Faksas > Faksu nuostatos > Atsarg. kopija**.

Priėmimo parametrai

Susijusi informacija

- ➔ „Įrašymo/persiunt. nuostatos” puslapyje 420
- ➔ „Spausdinimo nuostatos” puslapyje 427

Įrašymo/persiunt. nuostatos

Besąlyginis įrašymas arba persiuntimas:

Meniu rasite spausdintuvo valdymo skydelyje, kaip nurodyta toliau.

Nuostatos > Bendrosios nuostatos > Faksu nuostatos > Priėmimo parametrai > Įrašymo/persiunt. nuostatos > Besąlyginis įrašymas arba persiuntimas

Pastaba:

Lange „Web Config“ galite rasti toliau nurodytą meniu.

Fax kortelė > Save/Forward Settings > Unconditional Save/Forward

Įrašymo ir persiuntimo paskirties vietas galite nustatyti kaip Gautas paštas, kompiuterį, išorinį atminties įrenginį, el. pašto adresus, bendrinamus aplankus ir kitus fakso aparatus. Tas funkcijas galite naudoti vienu metu. Jei išjungsite visus elementus dalyje Besąlyginis įrašymas arba persiuntimas, spausdintuvas bus nustatytas spausdinti gautas faksogramas.

Įrašyti į Gautą pašta:

Gautos faksogramos įrašomos spausdintuvo Gautas paštas. Gali būti įrašyta iki 200 dokumentų. Atkreipkite dėmesį, kad įrašyti 200 dokumentų gali nepavykti dėl naudojimo sąlygų, pavyzdžiui, įrašomų dokumentų failų dydžio, ir tuo pat metu naudojant kelias faksogramos įrašymo funkcijas.

Nors gautos faksogramos nėra automatiškai išspausdinamos, tačiau jas galite peržiūrėti spausdintuvo ekrane ir išspausdinti tik reikalingas. Tačiau pasirinkus **Taip ir spausdinti** kitame elemente, tokiaime kaip **Įrašyti į kompiuterį**, esantis **Besąlyginis įrašymas arba persiuntimas**, gautos faksogramos bus išspausdintos automatiškai.

Įrašyti į kompiuterį:

Gautos faksogramos įrašomos kaip PDF arba TIFF failai prie spausdintuvo prijungtame kompiuteryje. Šią parinktį nustatyti kaip **Taip** galite tik naudodami FAX Utility (programą). Negalite to padaryti spausdintuvo valdymo skydelyje. Iš anksto įdiekite kompiuteryje FAX Utility. Nustatę šią parinktį kaip **Taip**, galite pakeisti šią nuostatą į **Taip ir spausdinti** spausdintuvo valdymo skydelyje.

Įrašyti į atminties įrenginį:

Įrašyti į atminties įrenginį:

Gautos faksogramos įrašomos kaip PDF arba TIFF failai prie spausdintuvo prijungtame išoriniame atminties įrenginyje. Pasirinkus **Taip ir spausdinti**, gautos faksogramos spausdinamos, kol yra įrašomos į atminties įrenginį.

Gauti dokumentai laikinai įrašomi į spausdintuvo atmintį prieš juos įrašant į atminties įrenginį, prijungtą prie spausdintuvo. Dėl užsipildžiusios atminties išjungiamas faksogramų siuntimas ir gavimas, todėl pasirūpinkite, kad atminties įrenginys būtų prijungtas prie spausdintuvo.

Sukurti įrašymo aplanką

Vykdykite ekrane pateikiamus nurodymus ir atminties įrenginyje sukurkite aplanką faksogramų duomenims įrašyti.

Persiūsti:

Persiūsti:

Persiunčia gautas faksogramas į šias paskirties vietas:

- Į kitą fakso aparatą;
- Į bendrinamus aplankus tinkle ar el. pašto adresus kaip PDF arba TIFF failus;
- Į jūsų debesijos paskyrą kaip PDF failą.

Persiūstos faksogramos iš spausdintuvo panaikinamos. Pasirinkus **Taip ir spausdinti**, gautos faksogramos spausdinamos, kol yra persiunčiamos.

Norėdami persiūsti į el. pašto adresą ar bendrą aplanką tinkle, pradžioje prie adresatų sąrašo pridėkite persiuntimo paskirties vietą. Norint persiūsti el. pašto adresu, reikia sukonfigūruoti el. pašto serverio parametrus.

Jei norite persiūsti į debesijos paskyrą, iš anksto iš spausdintuvo valdymo skydelio užregistruokite naudotoją, spausdintuvą ir debesijos paskirties vietą į **Fax to Cloud > Paskirties vietų sąrašas iš Epson Connect** ir pridėkite persiuntimo paskirties vietą į **Debesies paskirties sąrašas**.

Paskirtis:

Galite pasirinkti persiuntimo paskirties vietas iš adresatų sąrašo arba debesijos paskirties vietų sąrašo, kurį pridėjote iš anksto.

Jeigu pasirinkote tinkle esantį bendrai naudojamą aplanką, el. pašto adresą ar debesijos paskyrą kaip persiuntimo paskirties vietą, rekomenduojame patikrinti, ar galite siųsti vaizdą į tą paskirties vietą.

Spausdintuvo valdymo skydelyje pasirinkite **Nuskaityti > El. paštas, Nuskaityti > Tinklo aplankas / FTP** pasirinkite paskirties vietą ir tuomet paleiskite nuskaitymą.

Jei pasirinkote debesijos paskyrą, galite atlikti testą, persiūsdami į paskirties vietą vaizdą, įrašytą faksogramų dėžutėje. Spausdintuvo valdymo skydelyje pasirinkite **Fakso langelis**.

Pasirinkite faksogramų dėžutės, kurioje įrašytas nuskaitytas vaizdas,  (peržiūros meniu) > **Persiūsti(Debesis)**, pasirinkite paskirties vietą ir pradėkite persiuntimą.

[„Persiuntimo nuostatos norint gauti faksogramas” puslapyje 129](#)

Parinktys nepavykus persiūsti:

Galite pasirinkti, ar spausdinti nepavykusią faksogramą, ar įrašyti ją į Gautas paštas.

Kai Gautas paštas užsipildo, faksogramų gavimas išjungiamas. Patikrinę dokumentus, turite juos pašalinti iš gautųjų dokumentų dėžutės. Dokumentų, kurių nepavyko persiūsti, skaičius yra rodomas  pradžios ekrane, šalia kitų neapdorotų užduočių.

El. pašto pranešimai:

Kai toliau nurodytas procesas yra baigtas, išsiunčiamas pranešimas el. paštu. Toliau pateiktas funkcijas galite naudoti vienu metu.

Gavėjas:

Nustatykite pranešimo apie užbaigtą procesą paskirties vietą.

Pranešti apie gavimo užbaigimą:

Siunčia pranešimą gavus faksogramą.

Pranešti apie spausdinimo užbaigimą:

Siunčia pranešimą išspausdinus faksogramą.

Pranešti apie įrašymo į atmint. prietaisą užbaigimą:

Siunčia pranešimą baigus įrašyti faksogramą į atminties įrenginį.

Pranešti apie persiuntimo užbaigimą:

Siunčia pranešimą persiuntus faksogramą.

Susijusi informacija

➔ „Išsaugojimo nustatymų konfigūravimas norint gauti faksogramas” puslapyje 127

➔ „Persiuntimo nustatymų konfigūravimas norint gauti faksogramas” puslapyje 129

Sąlyg. įraš./persiuntimas:

Meniu rasite spausdintuvo valdymo skydelyje, kaip nurodyta toliau.

Nuostatos > Bendrosios nuostatos > Fakso nuostatos > Priėmimo parametrai > Įrašymo/persiunt. nuostatos > Sąlyg. įraš./persiuntimas

Pastaba:

Lange Web Config galite rasti toliau nurodytą meniu.

Fax skirtukas > Save/Forward Settings > Conditional Save/Forward

Įrašymo ir (arba) persiuntimo paskirties vietas galite nustatyti kaip Gautas paštas, konfidencialius aplankus, išorinį atminties įrenginį, el. pašto adresus, bendrinamus aplankus ir kitą fakso aparatą.

Jei nustatytos kelios sąlygos (**Sąlyg. įraš./persiuntimas**), jomis remiamasi elementų tvarka ir pirmiausia vykdomos **Sąlyg. įraš./persiuntimas** atitinkančios sąlygos.

Norėdami perjungti tarp įjungimo ir išjungimo sąlygų, palieskite bet kurią nustatyto elemento vietą, išskyrus  .

„Išsaugojimo nustatymų konfigūravimas norint gauti faksogramas konkrečiomis sąlygomis” puslapyje 131

„Persiuntimo nuostatos norint gauti faksogramas konkrečiomis sąlygomis” puslapyje 133

Pavadinimas (būtina):

Įveskite sąlygos pavadinimą.

Sąlyga (-os):

Pasirinkite sąlygas, o tada atlikite nustatymus.

Siuntėjo fakso ID atitikimas:

Siuntėjo fakso ID atitikimas:

Kai sutampa siuntėjo ID, pvz., fakso numeris, gauta faksograma įrašoma ir persiunčiama.

ID:

Įveskite siuntėjo ID, pvz., fakso numerį.

SUB sutampa:

SUB sutampa:

Kai siuntėjo pagalbinis adresas (SUB) visiškai sutampa, gautas faksas yra įrašomas ir persiunčiamas.

Poadresis (SUB):

Įveskite pagalbinį siuntėjo adresą (SUB).

Slaptažodis (SID) sutampa:

Slaptažodis (SID) sutampa:

Kai siuntėjo slaptažodis (SID) visiškai sutampa, gautas faksas yra įrašomas ir persiunčiamas.

Slaptažodis(SID):

Įveskite siuntėjo slaptažodį (SID).

Gavimo laikas:

Gavimo laikas:

Įrašomos ir persiunčiamos faksogramos, gautos per nustatytą laikotarpį.

Pradžios laikas:

Nurodykite pradžios laiką gautoms faksogramoms įrašyti ir persiųsti.

Pabaigos laikas:

Nurodykite pabaigos laiką gautoms faksogramoms įrašyti ir persiųsti.

Įrašyti arba persiųsti į (privaloma):

Pasirinkite sąlygas atitinkančią paskirties vietą gautų dokumentų įrašymui ir persiuntimui. Toliau pateiktas funkcijas galite naudoti vienu metu.

Įrašyti į fakso dėž.:

Įrašyti į fakso dėž.:

Gautos faksogramos įrašomos į spausdintuvo Gautas paštas arba konfidencialų aplanką.

Galite išsaugoti iš viso iki 200 dokumentų. Atkreipkite dėmesį, kad įrašyti 200 dokumentų gali nepavykti dėl naudojimo sąlygų, pavyzdžiui, įrašomų dokumentų failų dydžio, ir tuo pat metu naudojant kelias faksogramos įrašymo funkcijas.

Gautas paštas:

Gautos faksogramos įrašomos į spausdintuvo Gautas paštas.

Konfidencialus XX:

Įrašo gautas faksogramas į spausdintuvo konfidencialių dokumentų dėžutę.

Įrašyti į atminties įrenginį:

Įrašyti į atminties įrenginį:

Gautos faksogramos įrašomos kaip PDF arba TIFF failai prie spausdintuvo prijungtame išoriniame atminties įrenginyje.

Gauti dokumentai laikinai įrašomi į spausdintuvo atmintį prieš juos įrašant į atminties įrenginį, prijungtą prie spausdintuvo. Dėl užsipildžiusios atminties išjungiamas faksogramų siuntimas ir gavimas, todėl pasirūpinkite, kad atminties įrenginys būtų prijungtas prie spausdintuvo.

Sukurti įrašymo aplanką

Vykdykite ekrane pateikiamus nurodymus ir atminties įrenginyje sukurkite aplanką faksogramų duomenims įrašyti.

Persiųsti:

Persiųsti:

Persiūnčia gautas faksogramas į vieną iš šių paskirties vietų:

- į kitą fakso aparatą;
- į bendrinamus aplankus tinkle ar el. pašto adresus kaip PDF arba TIFF failus;
- į jūsų debesijos paskyrą kaip PDF failą.

Persiųstos faksogramos iš spausdintuvo panaikinamos. Pasirinkus **Taip ir spausdinti**, gautos faksogramos spausdinamos, kol yra persiūnčiamos.

Norėdami persiųsti į el. pašto adresą ar bendrą aplanką tinkle, pradžioje prie adresatų sąrašo pridėkite persiuntimo paskirties vietą. Norint persiųsti el. pašto adresu, reikia sukonfigūruoti el. pašto serverio parametrus.

Jei norite persiųsti į debesijos paskyrą, iš anksto iš spausdintuvo valdymo skydelio užregistruokite naudotoją, spausdintuvą ir debesijos paskirties vietą į **Fax to Cloud > Paskirties vietų sąrašas** iš **Epson Connect** ir pridėkite persiuntimo paskirties vietą į **Debesies paskirties sąrašas**.

Paskirtis:

Galite pasirinkti persiuntimo paskirties vietą iš adresatų sąrašo arba debesijos paskirties vietų sąrašo, kurį pridėjote iš anksto.

Jeigu pasirinkote tinkle esantį bendrai naudojamą aplanką, el. pašto adresą ar debesijos paskyrą kaip persiuntimo paskirties vietą, rekomenduojame patikrinti, ar galite siųsti vaizdą į tą paskirties vietą.

Spausdintuvo valdymo skydelyje pasirinkite **Nuskaityti > El. paštas, Nuskaityti > Tinklo aplankas / FTP** pasirinkite paskirties vietą ir tuomet paleiskite nuskaitymą.

Jei pasirinkote debesijos paskyrą, galite atlikti testą, persiųsdami į paskirties vietą vaizdą, įrašytą faksogramų dėžutėje. Spausdintuvo valdymo skydelyje pasirinkite **Fakso langelis**. Pasirinkite faksogramų dėžutės, kurioje įrašytas nuskaitytas vaizdas, 

(peržiūros meniu) > **Persiųsti(Debesis)**, pasirinkite paskirties vietą ir pradėkite persiuntimą.

„Persiuntimo nuostatos norint gauti faksogramas konkrečiomis sąlygomis”
puslapyje 133

Parinktys nepavykus persiųsti:

Galite pasirinkti, ar spausdinti faksogramą, kurios nepavyko persiųsti, ar ją įrašyti Gautas paštas.

Spausdinti:

Išspausdinamos gautos faksogramos.

Išsaugoti / persiųsti failo formatą:

Galite nustatyti įrašomų arba persiunčiamų gautų faksogramų failo formatą.

Į debesijos paskirties vietas persiųsti failai įrašomi PDF formatu, neatsižvelgiant į nuostatas.

PDF nuostatos:

Skiltyje **Išsaugoti / persiųsti failo formatą** pasirinkus **PDF** įjungiami nustatymai.

Dokumento atidarymo slaptaž.:
 Slaptažodžio nustatymas:

Leidžia nustatyti dokumento atidarymo slaptažodį.

Slaptažodis:

Nustatykite dokumento atidarymo slaptažodį.

Teisių slaptažodis:

Slaptažodžio nustatymas

Galima nustatyti spausdintuvo arba redagavimo PDF faile slaptažodį.

Slaptažodis

Lauke **Slaptažodis** nustatykite leidimo slaptažodį.

Spausdinama

Galima spausdinti PDF failą.

Redaguojama

Galima redaguoti PDF failą.

El. pašto pranešimai:

Kai toliau nurodytas procesas yra baigtas, išsiunčiamas pranešimas el. paštu. Toliau pateiktas funkcijas galite naudoti vienu metu.

Gavėjas:

Nustatykite pranešimo apie užbaigtą procesą paskirties vietą.

Pranešti apie gavimo užbaigimą:

Siunčia pranešimą gavus faksogramą.

Pranešti apie spausdinimo užbaigimą:

Siunčia pranešimą išspausdinus faksogramą.

Pranešti apie įrašymo į atmint. prietaisą užbaigimą:

Siunčia pranešimą baigus įrašyti faksogramą į atminties įrenginį.

Pranešti apie persiuntimo užbaigimą:

Siunčia pranešimą persiuntus faksogramą.

Perdavimo ataskaita:

Įrašius arba persiuntus gautą faksą, automatiškai spausdinama perdavimo ataskaita.

Pasirinkus **Spausdinti įvykus klaidai**, ataskaita spausdinama tik įrašant arba persiunčiant gautą faksą ir įvykus klaidai.

Susijusi informacija

- ➔ „Išsaugojimo nustatymų konfigūravimas norint gauti faksogramas konkrečiomis sąlygomis” puslapyje 131
- ➔ „Persiuntimo nustatymų konfigūravimas norint gauti faksogramas konkrečiomis sąlygomis” puslapyje 134

Bendrosios nuostatos:

Meniu rasite spausdintuvo valdymo skydelyje, kaip nurodyta toliau.

Nuostatos > Bendrosios nuostatos > Fakso nuostatos > Priėmimo parametrai > Įrašymo/persiunt. nuostatos > Bendrosios nuostatos

Pastaba:

Lange Web Config galite rasti toliau nurodytą meniu.

- Fax skirtukas > Fax Box > Inbox**
- Fax skirtukas > Save/Forward Settings > Common Settings**

Gautųjų nuostatos:

Parinktys, kai atmintis pilna:

Galite pasirinkti veiksmą, kad gautas faksas būtų išspausdintas, arba atsisakyti jį priimti, kai Gautas paštas atmintis užpildyta.

Gauto pašto slaptažodžio nuostatos:

Slaptažodžiu apsaugomas Gautas paštas, kad vartotojai negalėtų peržiūrėti priimtų faksogramų. Jei slaptažodį norite pakeisti, pasirinkite **Keisti**, o jei norite atšaukti slaptažodžio apsaugą, pasirinkite **Atkurti**. Norint pakeisti arba atšaukti slaptažodį, reikia įvesti dabartinį slaptažodį.

Negalite nustatyti slaptažodžio, kai **Parinktys, kai atmintis pilna** buvo nustatyta kaip **Gauti ir spausdinti faksogramas**.

Persiunčiamo el. laiško tema:

Kai el. laišką siunčiate el. pašto adresu, galite nurodyti temą.

Dėžutės dokumento trynimo nuostatos:

Automatiškai išsaugoti gautas faksogramas:

Pasirinkus **Ijungti** po tam tikro laikotarpio gautieji fakso dokumentai automatiškai pašalinami iš dokumentų dėžutės.

Laikotarpis iki ištrynimo:

Nustatykite, po kiek dienų turi būti pašalintas gautų laiškų dėžutėje įrašytas dokumentas.

Ištrinamos faksogramos:

Pasirinkite dokumentus, kuriuos norite pašalinti iš **Skaityti**, **Neskaityti** ir **Visi**.

Meniu:



rasite spausdintuvo valdymo skydelyje, reikiama tvarka atidarę toliau nurodytus meniu.

Nuostatos > Bendrosios nuostatos > Fakso nuostatos > Priėmimo parametrai > Įrašymo/persiunt. nuostatos >



Pastaba:

Negalite spausdinti lange *Web Config* esančio sąrašo.

Spausdinti sąlyginio įraš./persiuntim. sąrašą:

Išspausdinamas Sąlyg. įrašymo/persiunt. sąrašas.

Spausdinimo nuostatos

Meniu rasite spausdintuvo valdymo skydelyje, kaip nurodyta toliau.

Nuostatos > Bendrosios nuostatos > Fakso nuostatos > Priėmimo parametrai > Spausdinimo nuostatos

Pastaba:

Lange *Web Config* galite rasti toliau nurodytą meniu.

Skirtukas *Fax* > **Print Settings**

Automatinis mažinimas:

Išspausdina gautas faksogramas su didelio dydžio dokumentais, kurie sumažinami, kad tilptų į popieriaus šaltinyje esantį lapą. Atsižvelgiant į gautus duomenis, sumažinti gali nepavykti. Jei ši funkcija išjungta, dideli dokumentai spausdinami tokio dydžio, kokio yra, ant kelių lapų arba antras puslapis gali būti išstumtas tuščias.

Suskaidyto puslapio nuostatos:

Išspausdina gautas faksogramas su padalintu puslapiu, jei gautas dokumentas yra didesnis už spausdintuve įdėtą popierių. Jei dokumento ilgis, viršijantis popieriaus ilgį, yra mažesnis už vertę, nustatytą **Po skaidymo ištrinti spausdinio duomenis > Riba**, perteklinė dokumento dalis neišspausdinama. Jei popieriaus ilgį viršijantis dokumento ilgis yra didesnis už nustatytą vertę, perteklinė dokumento dalis spausdinama ant kito popieriaus.

Po skaidymo ištrinti spausdinio duomenis:

Po skaidymo ištrinti spausdinio duomenis:

Pasirinkite dokumento sritį, kurią norite ištrinti, kai popieriaus ilgis viršytas mažiau negu **Riba** nustatyta vertė.

Riba:

Jei popieriaus ilgį viršijanti dalis mažesnė arba lygi šiai vertei, perteklius pašalinamas ir nespausdinamas.

Persidengimas suskaidžius:

Persidengimas suskaidžius:

Kai ši parinktis nustatyta į **Ijungti**, o duomenys padalijami ir spausdinami, nes kiekis viršija **Po skaidymo ištrinti spausdinio duomenis > Riba**, padalyti duomenys spausdinami naudojant parinktyje **Persidengimo plotis** nurodytą persidengimo ilgį.

Persidengimo plotis:

Šią vertę viršijantys duomenys spausdinami iš naujo.

Keičiamas spausdinimas:

Atlikite spausdinimo nustatymus, jei gauto fakso dokumentas yra didesnis už spausdintuve įdėtą popierių.

Pasirinkus **Ijungta (Suskaidyti į puslapius)**, dokumentas padalinamas išilgai, kad būtų galima išspausdinti gautą dokumentą. Pasirinkus **Ijungta (Sutraukti, kad tilptų)**, dokumentas sumažinamas mažiausiai iki 50 %, kad būtų galima išspausdinti.

Automatinis pasukimas:

Pasukamos A4 („Letter“, B5 arba A5) formato faksogramos, gautos pakreiptos horizontaliai, kad jos būtų išspausdintos A4 („Letter“, B5 arba A5) formato popieriuje. Šis nustatymas pritaikomas, kai bent vieno faksogramoms spausdinti naudoto popieriaus šaltinio dydžio nustatymas parinktas kaip A4 („Letter“, B5 arba A5).

Pasirinkus **Išj.**, gautos horizontaliai pakreiptos A4 („Letter“, B5 arba A5) formato faksogramos, kurios yra to pačio pločio kaip A3 („Tabloid“, B4 arba A4) vertikalūs dokumentai, yra laikomos A3 („Tabloid“, B4 arba A4) formato faksogramomis ir yra atitinkamai išspausdinamos.

Peržiūrėkite faksogramoms spausdinti parinkto popieriaus šaltinio nustatymus ir popieriaus šaltinių popieriaus dydį šiuose meniu: **Nuostatos > Bendrosios nuostatos > Spausdintuvo parametrai > Popieriaus šaltinių nuostatos**.

Auto. pasirinkimo param.

Popieriaus nuostata > Popieriaus dydis

Pridėti priėmimo informaciją:

Spausdina gautą informaciją gautoje faksogramoje, net kai siuntėjas nenustato antraštės informacijos. Į gavimo informaciją įeina gavimo data ir laikas, siuntėjo ID, gavėjo ID (pvz., „#001“) ir puslapio numeris (pvz., „P1“). Sugretinę gavimo ID, kuris nurodytas ant gautos faksogramos, galite patikrinti perdavimo žurnalą faksogramos ataskaitoje ir faksogramų užduočių istorijoje. Kai **Suskaidyto puslapio nuostatos**, įjungta, padalinto puslapio numeris taip pat įtraukiamas.

Dvipusis:

Dvipusis:

Spausdina kelis gautų faksogramų puslapius ant abiejų popieriaus pusių.

Susegimo paraštė:

Pasirinkite susegimo vietą.

Spausdinimo pradžios laikas:

Pasirinkite parinktis, kad pradėtumėte spausdinti gautas faksogramas.

- Gauti visi puslapiai: Spausdinti bus pradėta gavus visus puslapius. Pradėjimą spausdinti nuo pirmojo ar paskutiniojo puslapio lemia funkcijoje **Spausdinimas pagal lapų numeraciją** parinktas nustatymas. Žr. **Spausdinimas pagal lapų numeraciją** paaiškinimą.
- Gautas pirmasis puslapis: Pradedama spausdinti gavus pirmą lapą, po to, spausdinama pagal lapų gavimo eiliškumą. Jeigu spausdintuvas negali pradėti spausdinti, nes spausdina kitas užduotis, spausdintuvas pradeda spausdinti gautų lapų partiją, kai tai yra galima atlikti.

Spausdinimas pagal lapų numeraciją:

Kadangi pirmasis puslapis išspausdinamas paskutinis (išvestis viršuje), išspausdinti dokumentai sudedami tinkama puslapių tvarka. Likus mažai vietos spausdintuvo atmintyje, ši funkcija gali neveikti.

Spausdinimo pristabdymo laikas:

Spausdinimo pristabdymo laikas:

Per nustatytą laikotarpį spausdintuvas įrašo gautus dokumentus į spausdintuvo atmintį, jų neišspausdindamas. Šią funkciją galima naudoti nenorint kelti triukšmo naktį arba nenorint paviėšinti konfidencialių dokumentų, kai nesate šalia. Prieš naudodami šią funkciją, įsitikinkite, kad atmintyje yra pakankamai vietos. Gautus dokumentus galite atskirai patikrinti ir išspausdinti net prieš pakartotinio spausdinimo paleidimo laiką pradžios ekrano parinktyje **Job/Status**.

Sustabdymo laikas:

Dokumentų spausdinimas sustabdomas.

Paleidimo iš naujo laikas:

Dokumentų spausdinimas automatiškai pradedamas iš naujo.

Tylusis režimas:

Sumažinamas spausdintuvo faksogramų metu skleidžiamas triukšmas, tačiau pats spausdinimo greitis gali sulėtėti.

Ataskaitos nuostatos

Meniu rasite spausdintuvo valdymo skydelyje, kaip nurodyta toliau.

Nuostatos > Bendrosios nuostatos > Fakso nuostatos > Ataskaitos nuostatos

Pastaba:

Lange Web Config galite rasti toliau nurodytą meniu.

Skirtukas **Fax** > **Report Settings**

Persiuntimo ataskaita:

Persiuntus gautą faksogramos dokumentą išspausdinama ataskaita. Pasirinkite **Spausdinti**, kad spausdintumėte visada, kai persiunčiamas dokumentas.

Atsarg. kopijavimo klaidos ataskaita:

Jei persiunčiant gautą faksogramą į **Atsarginės kopijos paskirtis** įvyksta atsarginių kopijų klaida, spausdinama ataskaita. Paskirties vietą galite nustatyti pasirinkę **Faksas** > **Fakso nuostatos** > **Atsarg. kopija**. Atminkite, kad atsarginės kopijos kūrimo funkciją galima naudoti toliau nurodytais atvejais:

- Siunčiant vienspalvę faksogramą
- Siunčiant faksogramą, naudojant **Siųsti faksogramą vėliau** funkciją
- Siunčiant faksogramą, naudojant **Paketo siuntimas** funkciją
- Siunčiant faksogramą, naudojant **Įraš. faks. duom.** funkciją

Automatinis faksogramų žurnalo spausdinimas:

Faksogramų žurnalas išspausdinamas automatiškai. Pasirinkite **Ijungta(kiekvienam 100)**, kad žurnalas būtų spausdinamas atlikus 100 fakso užduočių. Pasirinkite **Ijungti (laikas)**, kad žurnalas būtų spausdinamas nurodytu laiku. Tačiau atlikus daugiau nei 100 fakso užduočių, žurnalas spausdinamas nelaukiant, kol praeis nurodytas laikas.

Gavimo ataskaita:

Gavus faksogramą spausdinama gavimo ataskaita.

Spausdinti įvykus klaidai : ataskaita spausdinama tik įvykus klaidai.

Pridėti vaizdą prie ataskaitos:

Išspausdinama **Perdavimo ataskaita** su išsiųsto dokumento pirmojo puslapio vaizdu. Pasirinkite **Ijungti (didelis vaizdas)**, kad būtų išspausdinta nesumažinta viršutinė puslapio dalis. Pasirinkite **Ijungti (mažas vaizdas)**, kad būtų išspausdintas visas puslapis, sumažintas tiek, kad tilptų ataskaitoje.

Faksogramų žurnalo išdėstymas:

Pasirinkus **Derinti siuntimą ir gavimą**, dalyje **Fakso žurnalas** išspausdinami mišrūs — siuntimo ir gavimo — rezultatai.

Pasirinkus **Atskirti siuntimą ir gavimą**, dalyje **Fakso žurnalas** atskirai išspausdinami siuntimo ir gavimo rezultatai.

Ataskaitos formatas:

Prenkamas kitoks nei **Protokolo sekimas** faksogramų ataskaitų formatas parinktyje **Faksas** >  **(Daugiau)** > **Fakso ataskaita**. Pasirinkite **Detalės**, jei norite, kad būtų išspausdinti ir klaidų kodai.

Faksogramų žurnalo išvesties metodas:

Faksogramų žurnalo išvesties metodas:

Pasirinkite faksogramų ataskaitų išvesties būdą, pvz., **Įrašyti į atminties įrenginį**. Kai pasirenkate **Persiųsti**, pasirinkite **Paskirtis** iš kontaktų sąrašo.

- Sukurti įrašymo aplanką

Vykdykite ekrane pateikiamus nurodymus ir atminties įrenginyje sukurkite aplanką faksogramų duomenims įrašyti.

Paskirtis:

Nurodykite paskirties vietą fakso ataskaitoms persiųsti.

Saugos nuostatos

Meniu rasite spausdintuvo valdymo skydelyje, kaip nurodyta toliau.

Nuostatos > Bendrosios nuostatos > Fakso nuostatos > Saugos nuostatos

Pastaba:

Lange Web Config galite rasti toliau nurodytą meniu.

*Skirtukas **Fax** > **Security Settings***

Tiesioginio rink. apribojimai:

Pasirinkus **Ijungti** išjungiamas fakso numerių įvedimas ranka, tada gavėjus operatorius galės rinktis tik iš kontaktų sąrašo arba siuntimo istorijos.

Pasirinkus **Įvesti du kartus** mechaniškai numerį įvedusio operatoriaus prašoma įvesti fakso numerį dar kartą.

Pasirinkus **Išj.** įjungiamas fakso numerių mechaniškas įvedimas.

Transliavimo apribojimai:

Pasirinkus **Ijungti**, kaip gavėją galima įvesti tik vieną fakso numerį.

Patvirtinti adresų sąrašą:

Pasirinkus **Ijungti**, prieš pradėdant perduoti atidaromas gavėjo patvirtinimo ekranas.

Galite pasirinkti gavėjus iš **Viskas** arba **Tik transliavimui**.

Autom. atsarginių duomenų kopijų šalinimas:

Išsiųstų ir gautų dokumentų atsarginės kopijos paprastai laikinai saugomos spausdintuvo atmintyje, kad būtų pasiruošta tam atvejui, jei įrenginys netikėtai išsijungtų dėl elektros gedimo ar netinkamo veikimo.

Pasirinkus **Ijungti** atsarginės kopijos ištrinamos automatiškai užbaigus dokumento siuntimą ar gavimą, kai atsarginės kopijos tampa nebereikalingos.

Šalinti atsarginę duomenų kopiją:

Ištrinamos visos laikinai į spausdintuvo atmintį įrašytos atsarginės kopijos. Šią funkciją reikia įvykdyti prieš spausdintuvą atiduodant arba išmetant.

Šis meniu ekrane Web Config nerodomas.

Tikrinti fakso ryšį

Meniu rasite spausdintuvo valdymo skydelyje, kaip nurodyta toliau.

Nuostatos > Bendrosios nuostatos > Fakso nuostatos > Tikrinti fakso ryšį

Pastaba:

Šio meniu ekrane Web Config peržiūrėti negalima.

Pasirinkus **Tikrinti fakso ryšį** patikrinama, ar spausdintuvas prijungtas prie telefono linijos ir paruoštas persiųsti faksą. Patikros rezultatą galite išspausdinti ant paprasto A4 dydžio popieriaus.

Fakso nuostatų vedlys

Meniu rasite spausdintuvo valdymo skydelyje, kaip nurodyta toliau:

Nuostatos > Bendrosios nuostatos > Fakso nuostatos > Fakso nuostatų vedlys

Pastaba:

Šio meniu ekrane Web Config peržiūrėti negalima.

Pasirinkus **Fakso nuostatų vedlys** nustatomos pagrindinės fakso nuostatos. Vadovaukitės ekrane rodomomis instrukcijomis.

Susijusi informacija

➔ „Pagrind. nuostatos” puslapyje 415

➔ „Spausdintuvo parengimas faksogramoms siųsti ir gauti” puslapyje 123

Šalis / regionas:

Pasirinkite valstybę arba regioną, kuriame naudojate spausdintuvą. Pakeitus valstybę arba regioną fakso aparato nustatymai grįš į numatytąsias reikšmes ir reikės pasirinkti juos iš naujo.

Nuskait. nuostatos

Pasirinkite meniu valdymo skydelyje, kaip aprašyta toliau.

Nuostatos > Bendrosios nuostatos > Nuskait. nuostatos

Patvirtinti gavėją:

Prieš nuskaitydami patikrinkite paskirties vietą.

„Document Capture Pro“:

Kai nuskaitote naudodami **Kompiuteris** meniu valdymo skydelyje, nustatykite toliau nurodytus nustatymus, kad jie atitiktų kompiuterį, kuriame įdiegta Document Capture Pro/Document Capture.

Grupės nuostatos:

Ijungti spausdintuve grupės nuostatas. Naudokite šį elementą įjungę grupės nuostatas Document Capture Pro.

Kai jos įjungtos, įveskite grupės numerį **Grupė**.

El. pašto serveris:

Nustatykite Nuskaityti į el. paštą el. pašto serverio nustatymus.

Pasirinkite **Serverio nuostatos**, kad nurodytumėte spausdintuvo prieigos prie el. pašto serverio autentifikavimo būdą.

[„El. pašto serverio registravimas” puslapyje 74](#)

Galite patikrinti ryšį su el. pašto serveriu pasirinkdami **Ryšio patikra**.

Auto atkūrim.:

Kiekvieną kartą nuskaitytę iš naujo nustatykite paskirties vietas ir nuskaitymo nuostatas.

Sistemos administravimas

Naudodami šį meniu galite valdyti produktą kaip sistemos administratorius. Šis meniu leidžia apriboti produkto funkcijas atskiriems naudotojams ir pritaikyti jį prie darbo ar biuro sąlygų.

Pasirinkite meniu valdymo skydelyje, kaip aprašyta toliau.

Nuostatos > Bendrosios nuostatos > Sistemos administravimas

Adresatų tvarkytuvai:

Pridėti/Redaguoti/Ištrinti:

Registruoja ir (ar) pašalina kontaktus, skirtus Faksas, Nuskaityti į el. paštą ir Nuskaityti į tinklo aplanką / FTP meniu.

Dažnas:

Registruoja dažnai naudojamus kontaktus greitai prieigai. Taip pat galite pakeisti sąrašo tvarką.

Spausdinti kontaktus:

Atspausdina adresatų sąrašą.

Peržiūrėti parinktį:

Keičia adresatų sąrašo rodymo būdą.

Paieškos parinktys:

Keičia kontaktų paieškos būdą.

Redaguoti kategorijos pavadinimą:

keičiamas kategorijos pavadinimas.

Energijos sąnaudų rodymas:

Pasirinkite **Ijungti**, kad ekrane būtų rodomos apytikrės energijos sąnaudos.

Naikinti vidinės atmintinės duomenis:

PDL šriftas, makro duomenys ir darbo sritis:

Ištrina atsisiųstus šriftus, makrokomandas ir duomenis, nukopijuotus į vidinę atminties kortelę.

Ištrinti visas Vidinės atminties užduotis:

Pašalina visas vidinėje atmintyje saugomas spausdinimo užduotis.

Saugos nuostatos:

Apribojimai:

Nustatykite, ar atskiras funkcijas šiame meniu galima naudoti netgi tuomet, kai skydelis užrakintas.

„Elementai, kuriuos galima nustatyti atskirai” puslapyje 470

Prieigos kontrolė:

Prieigos kontrolė:

Norėdami apriboti produkto funkcijas, pasirinkite **Ijungti**. Norėdami naudoti gaminio funkcijas, kai nustatyta Prieigos kontrolė, turite prisijungti kaip registruotas naudotojas.

Priimti nežinomo vartotojo užduotis:

Galite pasirinkti, ar leisti vykdyti užduotis be būtinosios autentifikavimo informacijos.

Administratoriaus nuostatos:

Administratoriaus slaptažodis:

galite pakeisti ir išvalyti administratoriaus slaptažodį.

Užrakto nuostata:

Pasirinkite užrakinti ar neužrakinti valdymo skydelį naudojant slaptažodį, užregistruotą parinktyje **Administratoriaus slaptažodis**.

Slaptažodžio šifravimas:

Pasirinkite **Ijungti**, kad užšifruotumėte slaptažodį. Jei maitinimą išjungsitė, kai įrenginys paleidžiamas iš naujo, gali būti pažeisti duomenys ir atkurtos numatytosios spausdintuvo nuostatos. Jeigu taip nutiktų, dar kartą nustatykite slaptažodžio informaciją.

Veiksmų registracijos žurnalas:

Pasirinkite **Ijungti**, kad įrašytumėte audito žurnalą.

Programos patvirtinimas paleidžiant sistemą:

Pasirinkite **Ijungti**, kad paleisties metu būtų tikrinama spausdintuvo programa.

Klientų apklausa:

Jei sutinkate pateikti informaciją apie kliento naudojimą, „Seiko Epson Corporation“ bus pateikta informacija apie gaminio naudojimą, pavyzdžiui, spaudinių skaičius.

Surinkta informacija naudojama mūsų gaminiams ir paslaugoms tobulinti.

Teikti gaminio naud. duomenis:

Rodo, ar sutikote pateikti kliento naudojimo informaciją.

Šalis / regionas:

Rodoma šalis arba regionas, kuriame naudojate gaminį, jei sutikote pateikti savo kliento naudojimo informaciją.

Atkurti numatytuosius parametrus:

Tinklo nuostatos:

Grąžina numatytąsias tinklo nuostatas.

Kopijuoti nuostatas:

Grąžina numatytuosius kopijavimo nustatymus.

Nuskait. nuostatos:

Grąžina numatytąsias nuskaitymo nuostatas.

Fakso nuostatos:

Grąžina numatytąsias fakso aparato nuostatas.

Pašalinti visus duomenis ir parametrus:

Ištrina atsisiųstus šriftus, makrokomandas ir nukopijuotus duomenis vidinėje atminties kortelėje ir ištrina visas spausdinimo užduotis spausdintuvo atmintyje. Atstato visų nustatymų gamyklines nuostatas.

Programinės aparatinės įrangos atnaujinimas:

Galite gauti informaciją apie programinę aparatinę įrangą, pvz., esamą versiją ir informaciją apie galimus naujinius.

Atnaujinti:

Programinė aparatinė įranga atnaujinama rankiniu būdu.

Automatinis programinės aparatinės įrangos atnaujinimas:

Automatinis programinės aparatinės įrangos atnaujinimas:

Norėdami automatiškai atnaujinti programinę aparatinę įrangą ir nustatyti atnaujinimo savaitės dieną ir pradžios laiką, pasirinkite **Ijungti**.

Diena:

Pasirinkite savaitės dieną, kurią norite atnaujinti programinę aparatinę įrangą.

Laikas:

Nustatykite laiką, kada norite pradėti programinės aparatinės įrangos atnaujinimą.

Pranešimas:

Pasirinkite **Ijungti**, kad pradžios lange būtų rodoma programinės aparatinės įrangos atnaujinimo piktograma.

Programinės-aparatinės įrangos versija:

Rodo programinės aparatinės įrangos versiją.

Spaudinių skaitiklis

Pasirinkite meniu valdymo skydelyje, kaip aprašyta toliau.

Nuostatos > Spaudinių skaitiklis

Rodo bendrą, juodai baltų ir spalvotų spaudinių skaičių, įskaitant elementus, tokius kaip būsenos lapas, nuo spausdintuvo įsigijimo. Jei pasirinksite **Spausdinti lapą**, bus spausdinimas naudojimo istorijos lapas.



Taip pat galite patikrinti iš atminties įrenginio arba kitomis funkcijomis naudojantis išspausdintų puslapių skaičių Naudojimo istorijos lentelė.

Tiekimo būseną

Pasirinkite toliau aprašytus valdymo skydo meniu.

Nuostatos > Tiekimo būseną

Rodomas apytikslis rašalo kiekis ir techninės priežiūros dėžutės tarnavimo laikas.

Jei rodoma , rašalo kasetėje beveik baigiasi rašalas arba beveik prisipildė techninės priežiūros dėžutė. Jei rodoma , reikia pakeisti elementą, nes rašalo kasetėje baigėsi rašalas arba techninės priežiūros dėžutė pilna.

Susijusi informacija

➔ [„Laikas pakeisti rašalo kasetes“ puslapyje 355](#)

Priežiūra

Pasirinkite toliau aprašytus valdymo skydo meniu.

Nuostatos > Priežiūra

Spausdinimo kokybės reguliavimas:

Pasirinkite šią funkciją, jei kyla problemų dėl spaudinių. Galite patikrinti užsikimšusius purkštukus ir, jei reikia, nuvalykite spausdinimo galvutę, tada sureguliuokite kai kuriuos parametrus, norėdami pagerinti spausdinimo kokybę.

Spaus. galvutės purkšt. tikrini.:

Pasirinkite šią funkciją, norėdami patikrinti, ar spausdinimo galvutės purkštukai užsikimšę. Spausdintuvas atspausdina purkštukų patikros šabloną.

Spausdinimo galvutės valymas:

Pasirinkite šią funkciją, norėdami išvalyti užsikimšusius spausdinimo galvutės purkštukus.

Ribinės linijos lygiavimas:

Pasirinkite šią funkciją, norėdami sulygiuoti vertikalias linijas.

Popieriaus kreiptuvo valymas:

Pasirinkite šią funkciją, jei ant vidinių velenėlių yra rašalo dėmių. Spausdintuvas tiekia popierių, kad nuvalytų vidinius velenėlius.

Pašalinti popierių:

Pasirinkite šią funkciją, jei net išėmus įstrigusį popierių spausdintuve vis tiek liko popieriaus atplaišų. Spausdintuvas padidina tarpą tarp spausdinimo galvutės ir popieriaus paviršiaus, kad būtų lengviau pašalinti popieriaus atplaišas.

Paėmimo velenėlio informacija:

Pasirinkite šią funkciją norėdami patikrinti popieriaus dėklo priežiūros ritinėlio naudojimo trukmę. Taip pat galite iš naujo nustatyti priežiūros ritinėlio skaitiklį.

Spausdinimo kokybės reguliavimas pagal popierių:

Rašalo išplitimas skiriasi priklausomai nuo popieriaus tipo. Pasirinkite šią funkciją, jei konkretaus popieriaus tipo spaudiniuose yra juostų arba netinkamo lygiavimo.

Susijusi informacija

➔ „Reikmenų būsenos patikrinimas“ puslapyje 276

Kalba/Language

Pasirinkite meniu valdymo skydelyje, kaip aprašyta toliau.

Nuostatos > Kalba/Language

Pasirinkite LCD ekrane naudojamą kalbą.

Spausdintuvo būseną / spausdinti

Pasirinkite toliau aprašytus valdymo skydo meniu.

Nuostatos > Spausdintuvo būseną / spausdinti

Spausdinimo būsenos lent.::

Konfigūr. būsenų lentelė:

Spausdinti informacijos lapus, kuriuose nurodytos dabartinė spausdintuvo būseną ir nuostatos.

Tiekimo būsenos lentelė:

Spausdinti informacijos lapus, kuriuose nurodyta reikmenų būseną.

Naudojimo istorijos lentelė:

Spausdinti informacijos lapus, kuriuose pateikta spausdintuvo naudojimo istorija.

PS šriftų sąrašas:

Spausdinti „PostScript“ spausdintuvo naudojamų šriftų sąrašą.

PCL šriftų sąrašas:

Spausdinti PCL spausdinimui naudojamų šriftų sąrašą.

Tinklas:

Rodomas dabartinės tinklo nuostatos. Taip pat galite spausdinti būsenos lapą.

Laidinio LAN / „Wi-Fi“ būseną:

Rodo spausdintuvo tinklo informaciją.

„Wi-Fi Direct“ būseną:

Rodoma Wi-Fi Direct nuostatų informacija.

El. pašto serverio būseną:

Rodo informaciją apie el. pašto serverio nustatymą.

Spausdinimo būsenos lapas:

Išspausdina tinklo būsenos lapą.

Eterneto, „Wi-Fi“, Wi-Fi Direct ir pan. informacija atspausdinama ant dviejų arba daugiau lapų.

Faksas:

Paskutinis duomenų perdav.:

Išspausdinama ankstesnių pagal užklausą išsiųstų arba priimtų faksogramų ataskaita.

Fakso žurnalas:

Atspausdinama perdavimo ataskaita. Naudodami šį meniu galite nustatyti, kad ši ataskaita būtų spausdinama automatiškai.

Nuostatos > Bendrosios nuostatos > Fakso nuostatos > Ataskaitos nuostatos > Automatinis faksogramų žurnalo spausdinimas

Išsaugoti faks. dokumentai:

Išspausdinamas spausdintuvo atmintyje saugomų faksogramų dokumentų, pavyzdžiui, nebaigtų užduočių, sąrašas.

Fakso nuostatų sąrašas:

Išspausdinami dabartiniai fakso nustatymai.

Sąlyg. įrašymo/persiunt. sąrašas:

Atspausdina sąlyginio išsaugojimo / persiuntimo sąrašą.

Protokolo sekimas:

Išspausdinama išsami ankstesnių išsiųstų arba priimtų faksogramų ataskaita.

Adresatų tvarkytuvas

Pasirinkite meniu valdymo skydelyje, kaip aprašyta toliau.

Nuostatos > Adresatų tvarkytuvas

Pridėti/Redaguoti/Ištrinti: 

Registruoja ir (arba) ištrina kontaktus, skirtus Faksas, Nuskaityti į el. paštą ir Nuskaityti į tinklo aplanką / FTP meniu.

Dažnas:

Registruoja dažnai naudojamus kontaktus greitai prieigai. Taip pat galite pakeisti sąrašo tvarką.

Spausdinti kontaktus: 

Atspausdina adresatų sąrašą.

Peržiūrėti parinktį:

Keičia kontaktų sąrašo rodymo būdą.

Paieškos parinktys:

Keičia kontaktų paieškos būdą.

Redaguoti kategorijos pavadinimą: 

keičiamas kategorijos pavadinimas.

Vartotojo nuostatos

Pasirinkite meniu valdymo skydelyje, kaip aprašyta toliau.

Nuostatos > Vartotojo nuostatos

Nuskaityti į tinklo aplanką / FTP:

Numatytuosius nustatymus galite pakeisti Nuskaityti į tinklo aplanką / FTP meniu.

[„Meniu parinktys nuskaitymui” puslapyje 228](#)

Nuskaityti į el. paštą:

Numatytuosius nustatymus galite pakeisti Nuskaityti į el. paštą meniu.

[„Meniu parinktys nuskaitymui” puslapyje 228](#)

Nuskaityti į atminties įrenginį:

Numatytuosius nustatymus galite pakeisti Nuskaityti į atminties įrenginį meniu.

[„Meniu parinktys nuskaitymui” puslapyje 228](#)

Nuskaityti į debesį:

Numatytuosius nustatymus galite pakeisti Nuskaityti į debesį meniu.

[„Meniu parinktys nuskaitymui” puslapyje 228](#)

Kopijuoti nuostatas:

Numatytuosius nustatymus galite pakeisti kopijavimo meniu.

[„Pagrindinės kopijavimo meniu parinktys” puslapyje 217](#)

[„Išplėstinės kopijavimo meniu parinktys” puslapyje 219](#)

Faksas:

Numatytuosius nustatymus galite pakeisti faksogramų meniu.

[„Fakso nuostatos“ puslapyje 253](#)

Autentifikavimo įrenginio būseną

Pasirinkite meniu valdymo skydelyje, kaip aprašyta toliau.

Nuostatos > Autentifikavimo įrenginio būseną

Parodo autentifikavimo įrenginio būseną.

„Epson Open Platform“ informacija

Pasirinkite meniu valdymo skydelyje, kaip aprašyta toliau.

Nuostatos > „Epson Open Platform“ informacija

Parodo „Epson Open Platform“ būseną.

Produkto specifikacijos

Spausdintuvo techniniai duomenys

Spausdinimo galvutės purkštukų išdėstymas		Juodo rašalo purkštukai: 800 Spalvoto rašalo purkštukai: 800 kiekvienai spalvai
Popieriaus svoris*	Paprastas popierius	64–90 g/m ²
	Storas popierius	91–256 g/m ²
	Vokai	75–100 g/m ²

* Net kai popieriaus storis patenka į šį diapazoną, popierius gali būti netiekiamas į spausdintuvą arba spausdinimo kokybė gali suprastėti, priklausomai nuo popieriaus ypatybių arba kokybės.

Spausdinimo sritis

Atskirų lapų spausdinimo sritis

Dėl spausdintuvo mechanizmo pritemdytose srityse gali suprastėti spausdinimo kokybė.

	A	3.0 mm (0.12 col.)
	B	3.0 mm (0.12 col.)
	C	46.0 mm (1.81 col.)
	D	51.0 mm (2.01 col.)

* Tiekimo popieriaus kryptis.

Vokų spausdinimo sritis

Dėl spausdintuvo mechanizmo pritemdytose srityse gali suprastėti spausdinimo kokybė.

	A	3,0 mm (0,12 col.)
	B	3,0 mm (0,12 col.)
	C	18.0 mm (0.71 col.)
	D	46.0 mm (1.81 col.)

* Tiekimo popieriaus kryptis.

Skaitytuvo techniniai duomenys

Skaitytuvo tipas	Plokštuminis
Fotoelektrinis prietaisas	CIS
Efektyvieji tašk	14040×20400 tašk. (1200 dpi)
Maksimalus dokumento dydis	297×431.8 mm (11.7×17.0 col.) A3, Legal
Nuskaitymo skiriamoji geba	1200 dpi (pagrindinis nuskaitymas) 2400 dpi (papildomas nuskaitymas)
Išvesties skiriamoji geba	50–9600 dpi 1 dpi intervalais
Spalvos gylis	Spalva <input type="checkbox"/> 30 bitai viename taške (viduje) (10 bitai vienoje spalvoje (viduje)) <input type="checkbox"/> 24 bitai viename taške (išorėje) (8 bitai vienoje spalvoje (išorėje)) Pilki tonai <input type="checkbox"/> 10 bitai viename taške (viduje) <input type="checkbox"/> 8 bitai viename taške (išorėje)
Šviesos šaltinis	LED

ADF specifikacijos

ADF tipas	Automatinis dvipusis nuskaitymas
Galimi popieriaus formatai	A6*, A5, A4, A3, B5, B4, Executive, Letter, 8.5×13 in, Legal, 11×17 in (Daugiausia 297×432 mm)
Popieriaus tipas	Paprastas popierius, aukštos kokybės paprastas popierius, perdirbtas popierius
Popieriaus svoris	52–128 g/m ²
Kiek dėti	50 lapų (80 g/m ²) arba 5.0 mm

* Tik vienpusio dokumento nuskaitymas.

Net kai originalas atitinka į ADF dedamai medžiagai keliamus reikalavimus, jis gali būti netiekiamas iš ADF arba nuskaitymo kokybė gali suprastėti, priklausomai nuo popieriaus ypatybių arba kokybės.

Fakso techniniai duomenys

Fakso tipas	Nespalvotų ir spalvotų faksogramų siuntimo paslaugos („ITU-T“ 3 super grupė)	
Palaikomos linijos	Standartinės analoginės telefono linijos, PBX (privataus naudojimo linija) telefono sistemos	
Skiriamoji geba	Vienspalvis vaizdas	<input type="checkbox"/> Standartinis: 8 tašk./mm×3,85 eil./mm (203 tašk./col.×98 eil./col.) <input type="checkbox"/> Tikslis: 8 tašk./mm×7,7 eil./mm (203 tašk./col.×196 eil./col.) <input type="checkbox"/> Labai gera: 8 tašk./mm×15,4 eil./mm (203 tašk./col.×392 eil./col.) <input type="checkbox"/> Ypač gera: 16 tašk./mm×15,4 eil./mm (406 tašk./col.×392 eil./col.)
	Spalva	200×200 tašk./colyje
Greitis	Iki 33.6 kbps	
Suglaudavimo metodas	Vienspalvis vaizdas	MH / MR / MMR
	Spalva	JPEG
Ryšio standartai	G3, „SuperG3“	
Siunčiamas popieriaus formatas	Skaitytuvo stiklas	Nuo A5 iki A3, 11×17 in
	ADF	Nuo A5 iki A3, 11×17 in
Įrašomas popieriaus formatas	A5, A4, A3, B5, B4, Half Letter, Letter, Legal, 11×17 in	
Perdavimo greitis* ¹	Maždaug 3 sekundės (A4 ITU-T schema Nr.1, standartinis MMR 33.6 KB/s)	
Puslapių atmintis* ²	Iki 550 puslapių (gaunant vienspalvį ITU-T Nr.1 grafiką standartinio režimu)	

Kontaktinė informacija	Kontaktų skaičius	Iki 2000
	Sugrupuotų kontaktų skaičius	Iki 200
Numerio perrinkimas*3		2 k. (su 1 min. intervalais)
Sąsaja		Telefono linija RJ-11, telefono jungtis RJ-11

*1 Faktinė sparta priklauso nuo dokumento, gavėjo įrenginio ir telefono linijos būklės.

*2 Išlaikoma net nutrūkus elektros tiekimui.

*3 Specifikacijos gali skirtis atsižvelgiant į šalį arba regioną.

Spausdintuvo prievado naudojimas

Spausdintuvas naudoja nurodytą prievadą. Jei reikia, tinklo administratorius turėtų nustatyti, kad šie prievadai būtų prieinami.

Kai siuntėjas (klientas) yra spausdintuvas

Naudojimas	Paskirties vieta (serveris)	Protokolas	Prievado numeris
Failų siuntimas (kai nuskaitymas į tinklo aplanką naudojamas iš spausdintuvo)	FTP / FTPS serveris	FTP / FTPS (TCP)	20
			21
	Failų serveris	SMB (TCP)	445
		NetBIOS (UDP)	137
		NetBIOS (TCP)	138
	„WebDAV“ serveris	HTTP (TCP) protokolas	80
HTTPS (TCP) protokolas		443	
El. laiškų siuntimas (kai nuskaitymas į paštą naudojamas iš spausdintuvo)	SMTP serveris	SMTP (TCP)	25
		SMTP SSL / TLS (TCP)	465
		SMTP STARTTLS (TCP)	587
POP prie SMTP ryšį (kai nuskaitymas į paštą naudojamas iš spausdintuvo)	POP serveris	POP3 (TCP)	110
Kai naudojama paslauga „Epson Connect“	„Epson Connect“ serveris	HTTPS	443
		XMPP	5222
Kai naudojamos „Epson Remote Services“ paslaugos	„Epson Remote Services“ serveris	HTTPS (TCP) protokolas	443
		MQTT (TCP) protokolas	443

Naudojimas	Paskirties vieta (serveris)	Protokolas	Prievado numeris
Naudotojo informacijos rinkimas (naudokite kontaktus iš spausdintuvo)	LDAP serveris	LDAP (TCP)	389
		LDAP SSL / TLS (TCP)	636
		LDAP STARTTLS (TCP)	389
Naudotojo autentifikavimo funkcija	KDC serveris	Kerberos	88
WSD valdymas	Kliento kompiuteris	WSD (TCP)	5357
Paieška kompiuteryje, kai vykdomas „push“ nuskaitymas iš Document Capture Pro	Kliento kompiuteris	Tinklo „Push“ nuskaitymo atradimas	2968

Kai siuntėjas (klientas) yra kliento kompiuteris

Naudojimas	Paskirties vieta (serveris)	Protokolas	Prievado numeris
Failų siuntimas (iš spausdintuvo naudojamas FTP spausdinimas)	Spausdintuvas	FTP (TCP)	20
			21
Spausdintuvo aptikimas naudojantis taikomąja programa, pvz., EpsonNet Config, spausdintuvo tvarkykle ir skaitytuvo tvarkykle.	Spausdintuvas	ENPC (UDP)	3289
MIB informacijos rinkimas ir nustatymas iš taikomosios programos, pvz., „EpsonNet Config“, spausdintuvo tvarkyklės ir skaitytuvo tvarkyklės.	Spausdintuvas	SNMP (UDP)	161
LPR duomenų persiuntimas	Spausdintuvas	LPR (TCP)	515
RAW duomenų persiuntimas	Spausdintuvas	RAW (9100 prievadas) (TCP)	9100
„AirPrint“ (IPP/IPPS spausdinimo) duomenų persiuntimas	Spausdintuvas	IPP/IPPS (TCP)	631
WSD spausdintuvo paieška	Spausdintuvas	WS atradimas (UDP)	3702
Nuskaitytų duomenų persiuntimas iš Document Capture Pro	Spausdintuvas	Tinklo nuskaitymas (TCP)	1865
Užduoties informacijos rinkimas, kai vykdomas „push“ nuskaitymas iš Document Capture Pro	Spausdintuvas	Tinklo „Push“ nuskaitymas	2968
Web Config	Spausdintuvas	HTTP (TCP)	80
		HTTPS (TCP)	443
Fakso siuntimo duomenų persiuntimas	Spausdintuvas	IPP fakso siuntimas (TCP)	631
Faksogramų gavimas kompiuteriu	Spausdintuvas	HTTP (TCP)	80
		HTTPS (TCP)	443*

* Šis prievadas neprieinamas ne Europoje, Viduriniuose Rytuose ir Afrikoje (EMEA).

Sąsajos techniniai duomenys

Kompiuterio	„SuperSpeed“ USB
Išorinių USB įtaisų	Itin spartus USB

Tinklo specifikacijos

„Wi-Fi“ specifikacijos

Standartai	IEEE 802.11a/b/g/n ^{*1} /ac		
Dažnių diapazonai	IEEE 802.11b/g/n: 2,4 GHz, IEEE 802.11a/n/ac: 5,0 GHz		
Kanalai	„Wi-Fi“	2,4 GHz	1 / 2 / 3 / 4 / 5 / 6 / 7 / 8 / 9 / 10 / 11 / 12 ^{*2} / 13 ^{*2}
		5,0 GHz ^{*3}	W52 (36 / 40 / 44 / 48), W53 (52 / 56 / 60 / 64), W56 (100 / 104 / 108 / 112 / 116 / 120 / 124 / 128 / 132 / 136 / 140), W58 (149 / 153 / 157 / 161 / 165)
	„Wi-Fi Direct“	2,4 GHz	1 / 2 / 3 / 4 / 5 / 6 / 7 / 8 / 9 / 10 / 11 / 12 ^{*2} / 13 ^{*2}
		5,0 GHz ^{*3}	W52 (36 / 40 / 44 / 48), W58 (149 / 153 / 157 / 161 / 165)
Ryšio režimai	Infrastruktūra, „Wi-Fi Direct“ (paprastasis prieigos taškas) ^{*4, *5}		
Saugos protokolai ^{*6}	WEP (64/128bit), WPA2-PSK (AES) ^{*7} , WPA3-SAE (AES), WPA2/WPA3-Enterprise		

*1 Yra tik su HT20.

*2 Nėra Taivane.

*3 Šių kanalų prieinamumas ir gaminio naudojimas lauke šiais kanalais įvairiose vietovėse skiriasi. Daugiau informacijos rasite toliau nurodytoje svetainėje.

<http://support.epson.net/wifi5ghz/>

*4 IEEE 802.11b atveju nepalaikoma.

*5 Vienu metu galima naudoti infrastruktūros ir „Wi-Fi Direct“ režimus arba eternetu ryšį.

*6 „Wi-Fi Direct“ palaiko tik WPA2-PSK (AES).

*7 Atitinka WPA2 standartus ir palaiko WPA / „WPA2 Personal“.

Eterneto specifikacijos

Standartai	IEEE802.3i (10BASE-T)* ¹ IEEE802.3u (100BASE-TX)* ¹ IEEE802.3ab (1000BASE-T)* ¹ IEEE802.3az (Energy Efficient Ethernet)* ²
Ryšio režimas	Automatinis, 10 Mbps pilnas dvipusis, 10 Mbps pusinis dvipusis, 100 Mbps pilnas dvipusis, 100 Mbps pusinis dvipusis
Jungtis	RJ-45

*1 Naudokite 5e arba aukštesnės kategorijos STP (ekranuota vyta pora) laidą, norėdami išvengti radijo trukdžių rizikos.

*2 Prijungtas įrenginys turi atitikti IEEE802.3az standartus.

Tinklo funkcijos ir IPv4 / IPv6

Funkcijos			Palaikoma	Pastabos
Spausdinimas tinklu	EpsonNet Print (Windows)	IPv4	✓	-
	Standard TCP/IP (Windows)	IPv4, IPv6	✓	-
	Spausdinimas WSD („Windows“)	IPv4, IPv6	✓	-
	„Bonjour“ spausdinimas („Mac OS“)	IPv4, IPv6	✓	-
	IPP spausdinimas („Windows“, „Mac OS“)	IPv4, IPv6	✓	-
	FTP spausdinimas	IPv4, IPv6	✓	-
	Epson Connect (spausdinimas el. paštu, spausdinimas nuotoliniu būdu)	IPv4	✓	-
	AirPrint (iOS, Mac OS)	IPv4, IPv6	✓	iOS 5 arba naujesnė / OS X Mavericks (10.9.5) arba naujesnė*
Nuskaitymas per tinklą	Epson Scan 2	IPv4, IPv6	✓	-
	Document Capture Pro (Windows)	IPv4	✓	-
	Document Capture (Mac OS)			
	Epson Connect (nuskaitymas į debesį)	IPv4	✓	-
	AirPrint (nuskaitymas)	IPv4, IPv6	✓	OS X Mavericks (10.9.5) arba naujesnė*

Funkcijos			Palaikoma	Pastabos
Siuntimas faksu	Siųsti faksogramą	IPv4	✓	-
	Gauti faksogramą	IPv4	✓	-
	Epson Connect (faksogramų siuntimas į debesį)	IPv4	✓	-
	„AirPrint“ (fakso siuntimas)	IPv4, IPv6	✓	OS X Mavericks (10.9.5) arba naujesnė*

* Rekomenduojame naudoti naujausią „iOS“ arba „Mac OS“ versiją.

Saugos protokolas

IEEE 802.1X*1	
„IPsec“ / „IP Filtering“	
SSL / TLS	HTTPS serveris / klientas
	IPPS
TLS versija	1.3, 1.2, 1.1*2, 1.0*2
SMTPS (STARTTLS, SSL/TLS)	
SNMPv3	

*1 Norint prisijungti reikia naudoti IEEE 802.1X palaikantį įrenginį.

*2 Pagal numatytąsias nuostatas išjungta.

„PostScript“ 3 lygio suderinamumas

Šiame spausdintuve naudojamas „PostScript“ yra suderinamas su 3 lygio „PostScript“.

Palaikomos trečiųjų šalių paslaugos

Paslaugos		Palaikoma	Pastabos
AirPrint	Spausdinti	✓	iOS 5 arba naujesnė / OS X Mavericks (10.9.5) arba naujesnė*
	Nuskaitymas	✓	OS X Mavericks (10.9.5) arba vėliau*
	Siuntimas faksu	✓	OS X Mavericks (10.9.5) arba vėliau*
Universalusis spausdinimas („Microsoft“)		✓	Windows 10 2004 (21H2) arba naujesnė

* Rekomenduojame naudoti naujausią „iOS“ arba „Mac OS“ versiją.

Atminties įrenginio specifikacijos

Įrenginiai	Didžiausia talpa
Standusis diskas* ¹ USB atminties įrenginys	2 TB (suformatuotas kaip FAT, FAT32 arba „exFAT“)
Kelių kortelių skaitytuvas* ²	2 TB (suformatuota kaip FAT, FAT32 arba „exFAT“)

*1: Per USB maitinamų išorinių USB įrenginių naudoti nerekomenduojame. Naudokite tik iš atskirų kintamosios srovės šaltinių maitinamus išorinius atminties įrenginius.

*2: Į kelių kortelių skaitytuvą įdėkite tik vieną atminties kortelę. Kelių kortelių skaitytuvai su daugiau negu dviem atminties kortelėmis nėra palaikomi.

Jūs negalite naudoti šių įrenginių:

- Įrenginio, kuriam reikalinga jam skirta tvarkyklė
- Įrenginio su saugos nustatymais (slaptažodis, šifravimas ir t. t.)
- Įrenginio su integruotu USB šakotuvu

Garantijos dėl išorinių prijungtų įrenginių veikimo „Epson“ neteikia.

Palaikomų duomenų specifikacijos

Failo formatas	JPEG (*.JPG) su „Exif“ 2.31 versijos standartu, naudojamu skaitmeninių fotoaparatais, suderinamų su DCF* ¹ 1.0 arba 2.0* ² versija Toliau nurodyti su TIFF 6.0 suderinami vaizdai <input type="checkbox"/> RGB spalvoti vaizdai (nesuglaudinti) <input type="checkbox"/> Dvejetainio formato vaizdai (nesuglaudinti arba užkoduoti CCITT) PDF formato su 1.7 versija suderinami duomenų failai
Vaizdo dydis	Horizontalus: nuo 80 iki 10200 tašk Vertikalus: nuo 80 iki 10200 tašk
Failo dydis	Mažiau nei 2 GB
Didžiausias failų skaičius	JPEG: 9990* ³ TIFF: 999 PDF: 999

*1 DCF („Design rule for Camera File system“) (fotoaparato failų sistemos projektavimo taisyklė).

*2 Skaitmeniniuose fotoaparatuose su įtaisyta atmintine saugomi skaitmeniniai duomenys nepalaikomi.

*3 Vienu metu gali būti rodoma iki 999 failų. (Jei failų skaičius viršija 999, jie yra rodomi grupėmis.)

Pastaba:

„X“ yra rodoma skystųjų kristalų ekrane, kai spausdintuvui nepavyksta atpažinti vaizdo failo. Tokiu atveju, pasirinkus kelių vaizdų išdėstymą, gali būti išspausdintos tuščios dalys.

Matmenys

Matmenys	<p>Atmintis</p> <ul style="list-style-type: none"> <input type="checkbox"/> Plotis: 613 mm (24.1 col.)*¹ <input type="checkbox"/> Gylis: 650 mm (25.6 col.) <input type="checkbox"/> Aukštis: 493 mm (19.4 col.) <p>Spausdinimas</p> <ul style="list-style-type: none"> <input type="checkbox"/> Plotis: 613 mm (24.1 col.)*¹ <input type="checkbox"/> Gylis: 862 mm (33.9 col.) <input type="checkbox"/> Aukštis: 571 mm (22.5 col.)
Svoris* ²	Maždaug 101.6 kg (46.1 svar.)

*1: plotis: 699 mm (27.5 col.), kai sumontuotas autentifikavimo prietaiso staliukas.

*2: be rašalo kasečių ir maitinimo kabelio.

Elektros šaltinio techniniai duomenys

Maitinimo šaltinio vardinė srovė	KS 100–240 V
Vardinio dažnio diapazonas	50-60 Hz
Vardinė srovė	1.6–0.8 A
Energijos suvartojimas (su USB jungtimi)*	<p>Autonominis kopijavimas: maždaug 39.0 W (ISO/IEC24712)</p> <p>Parengties režimas: maždaug 18.0 W</p> <p>Miego režimas: maždaug 1.0 W</p> <p>Išjungimas: maždaug 0.1 W</p>

* Kai įrengti keturi popieriaus dėklai (nuo C1 iki C4).

Pastaba:

- Norėdami sužinoti įtampą žr. ant spausdintuvo pritvirtintą etiketę.
- Apie energijos suvartojimą Europos vartotojams skaityti šią svetainę.
<http://www.epson.eu/energy-consumption>

Su aplinka susiję techniniai duomenys

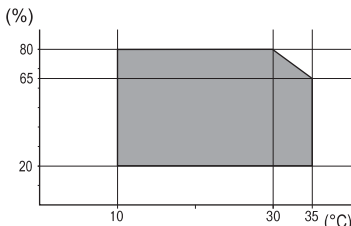
Veikimas	<p>Naudokite spausdintuvą aplinkoje, kurioje temperatūra (°C) ir drėgmė (%) patenka į grafike nurodytus intervalus ir kurioje nėra kondensato.</p> 
Atmintis	<p>Temperatūra po pirminio rašalo papildymo: -15 iki 40 °C (5 iki 104 °F)*</p> <p>Temperatūra prieš pirminį rašalo papildymą: -20 iki 40 °C (-4 iki 104 °F)*</p> <p>Drėgmė: nuo 5 iki 85 % RH (be kondensacijos)</p>

* Vieną mėnesį galima laikyti 40 °C (104 °F) temperatūroje.

Rašalo kasetės aplinkos specifikacijos

Laikymo temperatūra	-20–40 °C (-4–104 °F)*1
Užšalimo temperatūra	<p>-23 °C (-9.4 °F)*2</p> <p>Rašalas atitirpsta ir jį galima naudoti po maždaug 3 valandų 25 °C (77 °F) temperatūroje.</p>

*1 Vieną mėnesį galima laikyti 40 °C (104 °F) temperatūroje.

*2 Priklauso nuo spalvos. Rašalas gali dalinai užšalti 0 °C ar žemesnėje temperatūroje.

Pastatymo vieta ir erdvė

Siekiant užtikrinti saugų naudojimą, spausdintuvą pastatykite vietoje, atitinkančioje toliau nurodytas sąlygas.

- Plokščias ir stabilus paviršius, galinti išlaikyti spausdintuvo svorį
- Vieta, kurioje nebus uždengtos arba blokuojamos spausdintuvo ventiliacijos ir kitos angos
- Vieta, kurioje galite lengvai įdėti ir išimti popierių
- Vieta, atitinkanti sąlygas, nurodytas šio vadovo dalyje „Aplinkos specifiikacijos“



Svarbu:

Spausdintuvo nestatykite toliau nurodytose vietose; kitu atveju galimi veikimo sutrikimai.

- Bus veikiamas tiesioginių saulės spindulių
- Dažni staigūs temperatūros ir drėgnio pokyčiai
- Bus veikiamas ugnies
- Bus veikiamas lakių medžiagų
- Bus veikiamas smūgių arba vibracijų
- Šalia televizoriaus arba radijo
- Šalia pernelyg didelio dulkių arba purvo šaltinio
- Šalia vandens
- Šalia kondicionavimo arba šildymo įrangos
- Šalia oro drėkintuvo

Naudokite rinkoje parduodamą nuo statinio krūvio susidarymo saugantį kilimėlį, kad išvengtumėte elektrostatinio krūvio susidarymo vietose, kuriose gali susidaryti elektros krūvis.

Palikite pakankamai vietos, kad galėtumėte tinkamai naudotis spausdintuvu.

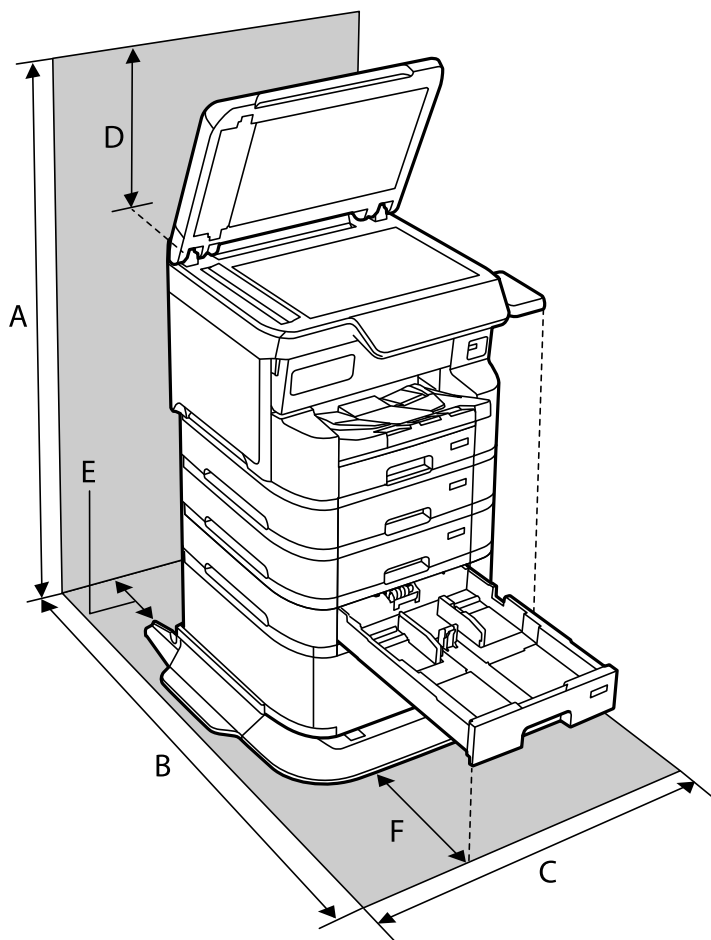

A	1498 mm
---	---------

B	1147 mm
C	780 mm
D	436 mm
E	59 mm
F	291 mm

Sistemos reikalavimai

Windows

Windows 7, Windows 8/8.1, Windows 10, Windows 11 arba naujesnė
Windows Server 2008 arba naujesnė

Mac OS

Mac OS X 10.9.5 arba naujesnė / macOS 11 arba naujesnė

„Chrome OS“

„Chrome OS 89“ arba naujesnis

Pastaba:

Palaikomos tik standartinės OS funkcijos.

Šriftų specifikacijos

Galimi šriftai naudojant „PostScript“

Šrifto pavadinimas	Grupė	HP atitikmuo
NimbusMono	Medium, Bold, Italic, Bold Italic	Courier
LetterGothic	Medium, Bold, Italic	Letter Gothic
NimbusMonoPS	Regular, Bold, Oblique, Bold Oblique	CourierPS
NimbusRomanNo4	Medium, Bold, Italic, Bold Italic	CG Times
URWClassico	Medium, Bold, Italic, Bold Italic	CG Omega
URWCoronet	-	Coronet
URWClarendon-Condensed	-	Clarendon Condensed
URWClassicSans	Medium, Bold, Italic, Bold Italic	Univers
URWClassicSans-Condensed	Medium, Bold, Italic, Bold Italic	Univers Condensed
AntiqueOlive	Medium, Bold, Italic	Antique Olive
Garamond	Antiqua, Halbfett, Kursiv, Kursiv Halbfett	Garamond
Mauritius	-	Marigold

Šrifto pavadinimas	Grupė	HP atitikmuo
Algiers	Medium, Extra Bold	Albertus
NimbusSansNo2	Medium, Bold, Italic, Bold Italic	Arial
NimbusRomanNo9	Medium, Bold, Italic, Bold Italic	Times New Roman
NimbusSans	Medium, Bold, Oblique, Bold Oblique	Helvetica
NimbusSans-Narrow	Medium, Bold, Oblique, Bold Oblique	Helvetica Narrow
Palladio	Roman, Bold, Italic, Bold Italic	Palatino
URWGothic	Book, Demi, Book Oblique, Demi Oblique	ITC Avant Garde
URWBookman	Light, Demi, Light Italic, Demi Italic	ITC Bookman
URWCenturySchoolbook	Roman, Bold, Italic, Bold Italic	New Century Schoolbook
NimbusRoman	Medium, Bold, Italic, Bold Italic	Times
URWChancery-MediumItalic	-	ITC Zapf Chancery Italic
Symbol	-	Symbol
URWDingbats	-	Wingdings
Dingbats	-	ITC Zapf Dingbats
StandardSymbol	-	SymbolIPS

Galimi šriftai naudojant PCL (URW)

Pritaikomi šriftai

Šrifto pavadinimas	Grupė	HP atitikmuo	Simbolių rinkinys, skirtas PCL5
NimbusMono	Medium, Bold, Italic, Bold Italic	Courier	1
LetterGothic	Medium, Bold, Italic	Letter Gothic	1
NimbusMonoPS	Regular, Bold, Oblique, Bold Oblique	CourierPS	3
NimbusRmnNo4	Medium, Bold, Italic, Bold Italic	CG Times	2
URWClassico	Medium, Bold, Italic, Bold Italic	CG Omega	3
URW Coronet	-	Coronet	3
URWClarendon Cd	-	Clarendon Condensed	3
URWClSsans	Medium, Bold, Italic, Bold Italic	Univers	2
URWClSsans Cd	Medium, Bold, Italic, Bold Italic	Univers Condensed	3
AntiqueOlive	Medium, Bold, Italic	Antique Olive	3

Šrifto pavadinimas	Grupė	HP atitikmuo	Simbolių rinkinys, skirtas PCL5
Garamond	Antiqua, Halbfett, Kursiv, Kursiv Halbfett	Garamond	3
Mauritius	-	Marigold	3
Algiers	Medium, Extra Bold	Albertus	3
NimbusSans2	Medium, Bold, Italic, Bold Italic	Arial	3
NimbusRmnNo9	Medium, Bold, Italic, Bold Italic	Times New	3
NimbusSans	Medium, Bold, Oblique, Bold Oblique	Helvetica	3
NimbusSansNw	Medium, Bold, Oblique, Bold Oblique	Helvetica Narrow	3
Palladio	Roman, Bold, Italic, Bold Italic	Palatino	3
URWGothic	Book, Demi, Book Oblique, Demi Oblique	ITC Avant Garde Gothic	3
URWBookman	Light, Demi, Light Italic, Demi Italic	ITC Bookman	3
URWCenturySb	Roman, Bold, Italic, Bold Italic	New Century Schoolbook	3
NimbusRmn	Medium, Bold, Italic, Bold Italic	Times	3
URWChancery It	-	ITC Zapf Chancery Medium Italic	3
Symbol	-	Symbol	4
URW Dingbats	-	Wingdings	5
Dingbats	-	ITC Zapf Dingbats	6
Standard Symbol	-	SymbolPS	4
URW David	Medium, Bold	HP David	7
URW Narkis	Medium, Bold	HP Narkis	7
URW Miryam	Medium, Bold, Italic	HP Miryam	7
URW Koufi	Medium, Bold	Koufi	8
URW Naskh	Medium, Bold	Naskh	8
URW Ryadh	Medium, Bold	Ryadh	8

Taškinės grafikos šriftai

Šrifto pavadinimas	Simbolių rinkinys
Line Printer	9

OCR/brūkšninio kodo taškinis šriftas (skirtas tik PCL5)

Šrifto pavadinimas	Grupė	Simbolių rinkinys
OCR A	-	10
OCR B	-	11
Code39	9.37cpi, 4.68cpi	12
EAN/UPC	Medium, Bold	13

Pastaba:

Atsižvelgiant į spausdinimo tankį arba į popieriaus kokybę ar spalvą, OCR A, OCR B, Code39 ir EAN/UPC šriftai gali būti neįskaitomi. Prieš spausdindami didelį kiekį, išspausdinkite pavyzdį ir patikrinkite, ar šriftus galima perskaityti.

Simbolių rinkinių sąrašas

Spausdintuvu galima pasiekti įvairiausių simbolių rinkinių. Daugelis šių simbolių rinkinių skiriasi tik kiekvienai kalbai būdingais tarptautiniais simboliais.

Svarstant, kurį šriftą naudoti, taip pat reikia numatyti, kurį simbolių rinkinį su juo derinti.

Pastaba:

Programinė įranga šriftus ir simbolius dažniausiai apdoroja automatiškai, todėl gali ir neprireikti reguliuoti spausdintuvo parametrų. Tačiau jei patys rašote spausdintuvo valdymo programas arba naudojate senesnę, šriftų valdymo funkcijos nepalaikančią programinę įrangą, išsamios informacijos apie simbolių rinkinius žr. tolesniuose skyriuose.

Simbolių rinkinių sąrašas naudojant PCL 5

Simbolio rinkinio pavadinimas	Atributas	Šriftų klasifikacija												
		1	2	3	4	5	6	7	8	9	10	11	12	13
Norweg1	0D	✓	✓	✓	-	-	-	-	-	-	-	-	-	-
Roman Extension	0E	-	-	-	-	-	-	-	-	✓	-	-	-	-
Italian	0I	✓	✓	✓	-	-	-	-	-	-	-	-	-	-
ECM94-1	0N	✓	✓	✓	-	-	-	-	-	✓	-	-	-	-
Swedis2	0S	✓	✓	✓	-	-	-	-	-	-	-	-	-	-
ANSI ASCII	0U	✓	✓	✓	-	-	-	✓	✓	-	-	-	-	-
UK	1E	✓	✓	✓	-	-	-	-	-	-	-	-	-	-
French2	1F	✓	✓	✓	-	-	-	-	-	-	-	-	-	-
German	1G	✓	✓	✓	-	-	-	-	-	-	-	-	-	-
Legal	1U	✓	✓	✓	-	-	-	-	-	✓	-	-	-	-
8859-2 ISO	2N	✓	✓	✓	-	-	-	-	-	✓	-	-	-	-

Simbolio rinkinio pavadinimas	Atributas	Šriftų klasifikacija												
		1	2	3	4	5	6	7	8	9	10	11	12	13
Spanish	2S	✓	✓	✓	-	-	-	-	-	-	-	-	-	-
ISO 8859/4 Latin 4	4N	✓	✓	✓	-	-	-	-	-	-	-	-	-	-
Roman-9	4U	✓	✓	✓	-	-	-	-	-	-	-	-	-	-
PsMath	5M	✓	✓	✓	-	-	-	✓	✓	-	-	-	-	-
8859-9 ISO	5N	✓	✓	✓	-	-	-	-	-	✓	-	-	-	-
WiTurkish	5T	✓	✓	✓	-	-	-	-	-	-	-	-	-	-
MsPublishin	6J	✓	✓	✓	-	-	-	-	-	-	-	-	-	-
VeMath	6M	✓	✓	✓	-	-	-	-	-	-	-	-	-	-
8859-10ISO	6N	✓	✓	✓	-	-	-	-	-	✓	-	-	-	-
DeskTop	7J	✓	✓	✓	-	-	-	-	-	-	-	-	-	-
Math-8	8M	✓	✓	✓	-	-	-	✓	✓	-	-	-	-	-
Roman-8	8U	✓	✓	✓	-	-	-	-	-	✓	-	-	-	-
WiE.Europe	9E	✓	✓	✓	-	-	-	-	-	-	-	-	-	-
Pc1004	9J	✓	✓	✓	-	-	-	-	-	-	-	-	-	-
8859-15ISO	9N	✓	✓	✓	-	-	-	-	-	✓	-	-	-	-
PcTk437	9T	✓	✓	✓	-	-	-	-	-	-	-	-	-	-
Windows	9U	✓	✓	✓	-	-	-	-	-	-	-	-	-	-
PsText	10J	✓	✓	✓	-	-	-	-	-	-	-	-	-	-
IBM-US	10U	✓	✓	✓	-	-	-	-	-	✓	-	-	-	-
IBM-DN	11U	✓	✓	✓	-	-	-	-	-	✓	-	-	-	-
McText	12J	✓	✓	✓	-	-	-	-	-	-	-	-	-	-
PcMultiling	12U	✓	✓	✓	-	-	-	-	-	✓	-	-	-	-
VeInternati	13J	✓	✓	✓	-	-	-	-	-	-	-	-	-	-
PcEur858	13U	✓	✓	✓	-	-	-	-	-	-	-	-	-	-
VeUS	14J	✓	✓	✓	-	-	-	-	-	-	-	-	-	-
PiFont	15U	✓	✓	✓	-	-	-	-	-	-	-	-	-	-
PcE.Europe	17U	✓	✓	✓	-	-	-	-	-	-	-	-	-	-
Unicode 3.0	18N	✓	✓	✓	-	-	-	✓	✓	-	-	-	-	-
WiBALT	19L	✓	✓	✓	-	-	-	-	-	-	-	-	-	-
WiAnsi	19U	✓	✓	✓	-	-	-	-	-	-	-	-	-	-

Simbolio rinkinio pavadinimas	Atributas	Šriftų klasifikacija												
		1	2	3	4	5	6	7	8	9	10	11	12	13
PcBlt775	26U	✓	✓	✓	-	-	-	-	-	-	-	-	-	-
Pc866Cyr	3R	✓	✓	-	-	-	-	-	-	-	-	-	-	-
Greek8	8G	✓	✓	-	-	-	-	-	-	-	-	-	-	-
WinGrk	9G	✓	✓	-	-	-	-	-	-	-	-	-	-	-
WinCyr	9R	✓	✓	-	-	-	-	-	-	-	-	-	-	-
Pc851Grk	10G	✓	✓	-	-	-	-	-	-	-	-	-	-	-
ISOCyr	10N	✓	✓	-	-	-	-	-	-	✓	-	-	-	-
Pc8Grk	12G	✓	✓	-	-	-	-	-	-	-	-	-	-	-
ISOGrk	12N	✓	✓	-	-	-	-	-	-	-	-	-	-	-
Pc866Ukr	14R	✓	✓	-	-	-	-	-	-	-	-	-	-	-
Hebrew7	0H	✓	-	-	-	-	-	✓	-	-	-	-	-	-
8859-8 ISO	7H	✓	-	-	-	-	-	✓	-	-	-	-	-	-
Hebrew8	8H	✓	-	-	-	-	-	✓	-	-	-	-	-	-
Pc862Heb	15H	✓	-	-	-	-	-	✓	-	-	-	-	-	-
PC-862, Hebrew	15Q	✓	-	-	-	-	-	✓	-	-	-	-	-	-
Arabic8	8V	-	-	-	-	-	-	-	✓	-	-	-	-	-
HPWARA	9V	-	-	-	-	-	-	-	✓	-	-	-	-	-
Pc864Ara	10V	-	-	-	-	-	-	-	✓	-	-	-	-	-
Symbol	19M	-	-	-	✓	-	-	-	-	-	-	-	-	-
Wingdings	579L	-	-	-	-	✓	-	-	-	-	-	-	-	-
ZapfDingbats	14L	-	-	-	-	-	✓	-	-	-	-	-	-	-
OCR A	00	-	-	-	-	-	-	-	-	-	✓	-	-	-
OCR B	10	-	-	-	-	-	-	-	-	-	-	✓	-	-
OCR B Extension	3Q	-	-	-	-	-	-	-	-	-	-	✓	-	-
Code3-9	0Y	-	-	-	-	-	-	-	-	-	-	-	✓	-
EAN/UPC	8Y	-	-	-	-	-	-	-	-	-	-	-	-	✓

Pasirenkamų elementų techniniai duomenys

Popieriaus dėklo specifikacijos

Galimas popierius	„Galimas popierius ir talpa“ puslapyje 381
Talpa	Daugiausia 500 lapų (80 g/m ²)
Matmenys	<input type="checkbox"/> Plotis: 567 mm (22.3 col.) <input type="checkbox"/> Gylis: 568 mm (22.4 col.) <input type="checkbox"/> Aukštis: 160 mm (6.3 col.)
Svoris	Maždaug 25.8 kg (11.7 svar.)

Stalčiaus specifikacijos

Matmenys	<input type="checkbox"/> Plotis: 772 mm (30.4 col.) <input type="checkbox"/> Gylis: 797 mm (31.4 col.) <input type="checkbox"/> Aukštis: 320 mm (12.6 col.)
Svoris	Maždaug 53.1 kg (24.1 svar.)

Reguliavimo informacija

Standartai ir patvirtinimai

JAV modelio standartai ir patvirtinimai

Sauga	UL62368-1 CAN/CSA C22.2 No.UL62368-1
EMC	FCC Part 15 Subpart B Class B CAN ICES-3 (B)/NMB-3 (B)

Šiuose įrenginiuose yra toliau nurodytas belaidis modulis.

Gamintojas: Seiko Epson Corporation

Tipas: J26H005

Šis gaminys atitinka FCC taisyklių 15 dalį ir IC taisyklių RSS. „Epson“ neatsako dėl aplinkosaugos reikalavimų nesilaikymo, susijusio su nerekomenduotu gaminio pakeitimu. Naudojimui galioja šios dvi sąlygos: (1) šis įrenginys negali kelti žalingų trukdžių ir (2) šis įrenginys turi priimti visus gaunamus trukdžius, įskaitant ir tokius, kurie gali trikdyti jo darbą.

Kad licencijuoto įrenginio neveiktų radijo trukdžiai, šį įrenginį reikia naudoti patalpoje, statyti toliau nuo langų, kad būtų užtikrintas kuo didesnis ekranavimas. Lauke montuojama įranga (arba jos perdavimo antena) turi būti licencijuota.

Šis įrenginys neviršija leistinių FCC / IC spinduliuotės poveikio apribojimų, nustatytų įrenginį naudojant nekontroliuojamoje aplinkoje, ir atitinka FCC radijo dažnio (RF) poveikio reikalavimus, pateiktus C priede prie OET65, ir IC radijo dažnio (RF) poveikio taisyklių RSS. Šį įrenginį reikia įrengti ir naudoti taip, kad radiatorius būtų mažiausiai 7,9 col. (20 cm) arba didesniu atstumu nuo žmogaus kūno (neįskaitant galūnių: rankų, riešų, pėdų ir kulksnių).

Europos modelių standartai ir patvirtinimai

Šie modeliai yra pažymėti CE/UKCA ženklų ir atitinka atitinkamus teisės aktų reikalavimus.

Visas atitikties deklaracijos tekstas pateiktas toliau nurodytoje svetainėje.

<https://www.epson.eu/conformity>

C822B

Dažnio diapazonas	Maksimali radijo dažnio perdavimo galia
2400–2483,5 MHz	20 dBm (EIRP)
5150–5250 MHz	20 dBm (EIRP)
5250–5350 MHz	20 dBm (EIRP)
5470–5725 MHz	20 dBm (EIRP)



Vokietijos mėlynasis angelas

Žr. toliau pateikiamą puslapį, kad patikrintumėte, ar šis spausdintuvas atitinka Vokietijos mėlynojo angelo standartą.

<http://www.epson.de/blauerengel>

Kopijavimo apribojimai

Siekdami užtikrinti atsakingą ir teisėtą spausdintuvo naudojimą, laikykite toliau išvardytų apribojimų.

Toliau išvardytų elementų kopijavimą draudžia įstatymas.

- Banknotų, monetų, valstybės leidžiamų vertybinių popierių, vyriausybės ir municipalinių vertybinių popierių.
- Nenaudojamų pašto antspaudų, iš anksto suantspauduotų atvirukų ir kitų oficialių pašto ženklų, rodančių tinkamą siuntimą paštu.
- Valstybinių pajamų spaudų ir vertybinių popierių, išduotų laikantis teisinės procedūros.

Kopijuojant toliau išvardytus elementus reikia elgtis ypač apdairai.

- Privačius komercinius vertybinius popierius (akcijų sertifikatus, perduodamus vekselius, čekius ir kt.), mėnesinius bilietus, nuolaidų korteles ir kt.
- Pusus, vairuotojo pažymėjimus, atitikties pažymėjimus, mokesčių už kelius bilietus, maisto spaudus, bilietus ir pan.

Pastaba:

Šių elementų kopijavimą taip pat gali drausti įstatymas.

Autorių teisėmis saugomą medžiagą naudokite atsakingai.

Spausdintuvais gali būti piktnaudžiaujama netinkamai kopijuojant medžiagą, kurios autorių teisės yra saugomos. Jei tai darote nepasitarę su kvalifikuotu teisininku, prieš kopijuodami publikuotą medžiagą elkitės garbingai ir būtinai gaukite leidimus iš autorių teisių savininko.

Informacija administratoriui

Spausdintuvo valdymas.	462
Gaminio saugos nuostatos.	481
Tinklo saugos nustatymai.	490
Funkcijos Epson Open Platform naudojimas.	525
Epson Remote Services informacija.	527

Spausdintuvo valdymas

Nuotolinio spausdintuvo informacijos tikrinimas

Galite patikrinti tolesnę naudojamo spausdintuvo informaciją skiltyje **Status** naudodami „Web Config“.

Product Status

Patikrinkite įvairias būsenas, debesijos paslaugą, programinės įrangos versiją, šakninio sertifikato versiją, serijos numerį, MAC adresą ir kt.

Jei informaciją užregistravote **Administrator Name/Contact Information** skirtuke **Device Management**, administratoriaus informacija rodoma būsenos skirtuke.

Network Status

Patikrinkite Network, Wi-Fi Direct informaciją.

Usage Status

Patikrinkite pirmąją spausdinimo dieną, Printing Information, Number of Pages Sorted by Size , Total Number of Pages Sorted by Function, Total Number of Pages Sorted by Print Language, ir t. t.

Hardware Status

Patikrinkite kiekvieną spausdintuvo funkciją.

Job History

Patikrinkite spausdinimo užduočių, perdavimo užduočių ir kitų užduočių žurnalus.

Panel Snapshot

Rodoma įrenginio valdymo skydelio ekrano vaizdo nuotrauka.

Tinklo ryšio tvarkymas

Galite patikrinti ar konfigūruoti tinklo ryšį.

Pagrindinių tinklo nuostatų tikrinimas ar konfigūravimas

1. Įveskite naršyklėje spausdintuvo IP adresą, kad atvertumėte Web Config.

Iš kompiuterio, prijungto prie to paties tinklo, kaip ir spausdintuvas, įveskite spausdintuvo IP adresą.

Spausdintuvo IP adresą galite pasitikrinti šiame meniu:

Nuostatos > Bendrosios nuostatos > Tinklo nuostatos > Tinklo būseną > Laidinio LAN / „Wi-Fi“ būseną

2. Įveskite administratoriaus slaptažodį, kad prisijungtumėte kaip administratorius.

3. Pasirinkite toliau nurodyta tvarka.

Skirtukas **Network > Basic**

4. Nustatykite kiekvieną elementą.

5. Spustelėkite **Next**.

Rodomas patvirtinimo pranešimas.

6. Spustelėkite **OK**.
Spausdintuvas atnaujintas.

Susijusi informacija

- ➔ „Numatytoji administratoriaus slaptažodžio vertė” puslapyje 19
- ➔ „Tinklo nustatymo elementai” puslapyje 463

Tinklo nustatymo elementai

Elementai	Nustatymo reikšmė ir aprašymas
Device Name	Rodo Device Name. Norėdami pakeisti Device Name, įveskite naują Device Name teksto langelyje.
Location	Įveskite įrenginio Location.
Obtain IP Address	Pasirinkite IP adreso nustatymo metodą (automatinį ar rankinį). Jei pasirinksite rankinį, jums reikės įvesti IP adresą, potinklio kaukę ir pan.
Set using BOOTP	Galite nurodyti, ar įjungti Set using BOOTP.
Set using Automatic Private IP Addressing (APIPA)	Galite nurodyti, ar įjungti Set using Automatic Private IP Addressing (APIPA).
IP Address	Įveskite IP Address. Įveskite xxx.xxx.xxx.xxx formatu. Įveskite skaičių nuo 0 iki 255 vietoje xxx. IP Address turi būti unikalus ir nesukelti konflikto su jokia kitu prie tinklo prijungtu įrenginiu.
Subnet Mask	Įveskite Subnet Mask. Įveskite xxx.xxx.xxx.xxx formatu. Įveskite skaičių nuo 0 iki 255 vietoje xxx.
Default Gateway	Įveskite Default Gateway. Įveskite xxx.xxx.xxx.xxx formatu. Įveskite skaičių nuo 0 iki 255 vietoje xxx.
DNS Server Setting	Pasirinkite DNS Server Setting metodą iš Auto arba Manual. Rankinė funkcija galima, jei Obtain IP Address nuostata yra Manual.
Primary DNS Server	Įveskite Primary DNS Server. Įveskite xxx.xxx.xxx.xxx formatu. Įveskite skaičių nuo 0 iki 255 vietoje xxx.
Secondary DNS Server	Įveskite Secondary DNS Server. Įveskite xxx.xxx.xxx.xxx formatu. Įveskite skaičių nuo 0 iki 255 vietoje xxx.
DNS Host Name Setting	Pasirinkite automatinį ar rankinį DNS Host Name Setting metodą.
DNS Host Name	Rodo esamą DNS Host Name.
DNS Domain Name Setting	Pasirinkite automatinį ar rankinį DNS Domain Name nustatymo metodą.

Elementai	Nustatymo reikšmė ir aprašymas
DNS Domain Name	Įveskite DNS Domain Name pagal toliau pateiktas taisykles. <ul style="list-style-type: none"> <input type="checkbox"/> Įveskite nuo 2 iki 249 simbolių naudodami simbolius A–Z, a–z, 0–9, brūkšnelį „-“ ir tašką „.“. <input type="checkbox"/> Skaičiai 0–9, brūkšnelis „-“ ir taškas „.“ negali būti pirmaisiais simboliais. <input type="checkbox"/> Brūkšnelis „-“ ir taškas „.“ negali būti paskutiniais simboliais. <input type="checkbox"/> Kiekviena domeno pavadinimo atkarpa turi būti sudaryta iš 1–63 simbolių ir atskirta tašku. <p>Bendras pagrindinio kompiuterio ir domeno pavadinimų simbolių skaičius neturi viršyti 251 simbolio.</p>
Register the network interface address to DNS	Galite nurodyti, ar įjungti Register the network interface address to DNS. Įjunkite, jei norite užregistruoti pagrindinio kompiuterio ir domeno pavadinimus DNS serveryje per DHCP serverį, kuris palaiko dinaminį DNS. Jei pasirenkate įjungti, jums reikės nustatyti pagrindinio kompiuterio ir domeno pavadinimus.
Proxy Server Setting	Galite nurodyti, ar naudoti Proxy Server Setting. Pasirinkus šią funkciją jums reikės sukonfigūruoti atitinkamas tarpinio serverio nuostatas.
Proxy Server	Įveskite Proxy Server adresą IPv4 arba FQDN formatu.
Proxy Server Port Number	Įveskite skaičių nuo 1 iki 65535.
Proxy Server User Name	Naudodami ASCII (0x20–0x7E) įveskite tarpinio serverio naudotojo vardą, kurį gali sudaryti nuo 0 iki 255 ženklų.
Proxy Server Password	Naudodami ASCII (0x20–0x7E) įveskite tarpinio serverio slaptažodį, kurį gali sudaryti nuo 0 iki 255 ženklų.
IPv6 Setting	Galite nurodyti, ar įjungti IPv6 Setting.
IPv6 Privacy Extension	Galite nurodyti, ar įjungti IPv6 Privacy Extension.
IPv6 DHCP Server Setting	Galite nurodyti, ar įjungti IPv6 DHCP Server Setting.
IPv6 Address	Kai naudojate IPv6 Address , įveskite jį šiuo formatu: <ul style="list-style-type: none"> <input type="checkbox"/> xxxx: xxxx: xxxx: xxxx: xxxx: xxxx: xxxx: xxxx / priešdėlis <input type="checkbox"/> xxxx yra šešiolyktainis skaičius, susidedantis iš 1–4 skaitmenų, o priešdėlis yra dešimtainis skaičius nuo 1 iki 128. <input type="checkbox"/> Jei iš eilės einančiuose blokuose visi xxxx yra „0“, juos galima praleisti pažymint :: (tik vienoje vietoje).
IPv6 Address Default Gateway	Kai priskiriate IPv6 Address Default Gateway , įveskite jį šiuo formatu: <ul style="list-style-type: none"> <input type="checkbox"/> xxxx: xxxx: xxxx: xxxx: xxxx: xxxx: xxxx: xxxx <input type="checkbox"/> xxxx yra šešiolyktainis skaičius, susidedantis iš 1–4 skaitmenų. <input type="checkbox"/> Jei iš eilės einančiuose blokuose visi xxxx yra „0“, juos galima praleisti pažymint :: (tik vienoje vietoje).
IPv6 Link-Local Address	Rodo galiojantį IPv6 Link-Local Address.
IPv6 Stateful Address	Rodo galiojantį IPv6 Stateful Address.
IPv6 Stateless Address 1	Rodo galiojantį IPv6 Stateless Address 1.

Elementai	Nustatymo reikšmė ir aprašymas
IPv6 Stateless Address 2	Rodo galiojantį IPv6 Stateless Address 2.
IPv6 Stateless Address 3	Rodo galiojantį IPv6 Stateless Address 3.
IPv6 Primary DNS Server	Įveskite pagrindinio DNS serverio IPv6 adresą šiuo formatu: <ul style="list-style-type: none"> <input type="checkbox"/> xxxx: xxxx: xxxx: xxxx: xxxx: xxxx: xxxx: xxxx <input type="checkbox"/> xxxx yra šešiolyktainis skaičius, susidedantis iš 1–4 skaitmenų. <input type="checkbox"/> Jei iš eilės einančiuose blokuose visi xxxx yra „0“, juos galima praleisti pažymint :: (tik vienoje vietoje).
IPv6 Secondary DNS Server	Kai priskiriate IPv6 Secondary DNS Server, įveskite jį šiuo formatu: <ul style="list-style-type: none"> <input type="checkbox"/> xxxx: xxxx: xxxx: xxxx: xxxx: xxxx: xxxx: xxxx <input type="checkbox"/> xxxx yra šešiolyktainis skaičius, susidedantis iš 1–4 skaitmenų. <input type="checkbox"/> Jei iš eilės einančiuose blokuose visi xxxx yra „0“, juos galima praleisti pažymint :: (tik vienoje vietoje).
IEEE802.11k/v	Galite nurodyti, ar įjungti IEEE802.11k/v. Rodoma tik tada, kai veikia belaidžio LAN funkcija.
IEEE802.11r	Galite nurodyti, ar įjungti IEEE802.11r. Rodoma tik tada, kai veikia belaidžio LAN funkcija.

„Wi-Fi“

Galite patikrinti „Wi-Fi“ ar „Wi-Fi Direct“ ryšio būseną.

Kad rodytų „Wi-Fi Direct“ būseną, spustelėkite „Wi-Fi Direct“ skirtuką.

Pastaba:

„Wi-Fi“ palaikančiuose modeliuose šis elementas rodomas įdiegus belaidę LAN sąsają.

Setup mygtukas

Spustelėkite mygtuką Setup, kad būtų parodytas tinklų (SSID), kuriuos galima prijungti prie spausdintuvo, sąrašas. Prisijunkite nurodydami tinklą (SSID).

Disable Wi-Fi mygtukas

Spustelėjus Disable Wi-Fi mygtuką, „Wi-Fi“ sąrankos (infrastruktūros režimo) funkcija išjungiama.

Jei pirmiau naudojote „Wi-Fi“ (belaidį LAN) ryšį, bet, pakeitus ryšio režimą ir pan., jo nebereikia, pašalindami nereikalingus „Wi-Fi“ signalus taip pat galite sumažinti spausdintuvo energijos sąnaudas pristabdytosios veiksenos metu.

Pastaba:

Taip pat galite nustatyti ir spausdintuvo valdymo skydelyje.

Nuostatos > Bendrosios nuostatos > Tinklo nuostatos > Wi-Fi ryšio nustatymas

Laidinio LAN nuostatų konfigūravimas

1. Įveskite naršyklėje spausdintuvo IP adresą, kad atvertumėte Web Config.

Iš kompiuterio, prijungto prie to paties tinklo, kaip ir spausdintuvas, įveskite spausdintuvo IP adresą.

Spausdintuvo IP adresą galite patikrinti šiame meniu:

Nuostatos > Bendrosios nuostatos > Tinklo nuostatos > Tinklo būseną > Laidinio LAN / „Wi-Fi“ būseną

- Įveskite administratoriaus slaptažodį, kad prisijungtumėte kaip administratorius.
- Pasirinkite toliau nurodyta tvarka.
Skirtukas **Network > Wired LAN**
- Nustatykite kiekvieną elementą.
 - Link Speed & Duplex
Iš sąrašo pasirinkite ryšio režimą.
 - IEEE 802.3az
Galite nurodyti, ar įjungti IEEE 802.3az.
- Spustelėkite **Next**.
Rodomas patvirtinimo pranešimas.
- Spustelėkite **OK**.
Spausdintuvas atnaujintas.

Susijusi informacija

➔ „Numatytoji administratoriaus slaptažodžio vertė“ puslapyje 19

Wi-Fi Direct nuostatų konfigūravimas

Galite patikrinti ar konfigūruoti Wi-Fi Direct nuostatas.

Pastaba:

„Wi-Fi“ palaikančiuose modeliuose šis elementas rodomas įdiegus belaidę LAN sąsają.

- Įveskite naršyklėje spausdintuvo IP adresą, kad atvertumėte Web Config.
Iš kompiuterio, prijungto prie to paties tinklo, kaip ir spausdintuvas, įveskite spausdintuvo IP adresą.
Spausdintuvo IP adresą galite patikrinti šiame meniu:
Nuostatos > Bendrosios nuostatos > Tinklo nuostatos > Tinklo būseną > Laidinio LAN / „Wi-Fi“ būseną
- Įveskite administratoriaus slaptažodį, kad prisijungtumėte kaip administratorius.
- Pasirinkite toliau nurodyta tvarka.
Skirtukas **Network > Wi-Fi Direct**
- Nustatykite kiekvieną elementą.
 - Wi-Fi Direct
Galite nurodyti, ar įjungti Wi-Fi Direct.
 - SSID
Galite pakeisti SSID (tinklo pavadinimą).

Password

Pakeitę „Wi-Fi Direct“ slaptažodį, įveskite naują slaptažodį.

Frequency Range

Pasirinkite dažnių diapazoną, kurį naudosite „Wi-Fi Direct“.

IP Address

Pasirinkite IP adreso nustatymo metodą (automatinį ar rankinį). Jei pasirinksite Manual, įveskite IP adresą.

5. Spustelėkite **Next**.

Rodomas patvirtinimo pranešimas.

Pastaba:

Jei norite atstatyti Wi-Fi Direct nuostatas, spustelėkite *Restore Default Settings* mygtuką.

6. Spustelėkite **OK**.

Spausdintuvas atnaujintas.

Susijusi informacija

➔ „Numatytoji administratoriaus slaptažodžio vertė“ puslapyje 19

El. pašto pranešimų įvykus įvykiams konfigūravimas

El. pašto pranešimus galite sukonfigūruoti taip, kad, įvykus kokiam nors įvykiui (pvz., spausdintuvui nustojus spausdinti ar sutrikus jo veikimui) nustatytiems adresatams išsiunčiami laiškai. Galite užregistruoti daugiausia penkias paskirties vietas ir kiekvienai jų pasirinkti pranešimo nustatymus.

Kad galėtumėte naudoti šią funkciją, prieš nustatydami pranešimus turite nustatyti pašto serverį. El. pašto serverį nustatykite tinkle, kuriuo norite siųsti el. laiškus.

1. Įveskite naršyklėje spausdintuvo IP adresą, kad atvertumėte Web Config.

Iš kompiuterio, prijungto prie to paties tinklo, kaip ir spausdintuvas, įveskite spausdintuvo IP adresą.

Spausdintuvo IP adresą galite patikrinti šiame meniu:

Nuostatos > Bendrosios nuostatos > Tinklo nuostatos > Tinklo būseną > Laidinio LAN / „Wi-Fi“ būseną

2. Įveskite administratoriaus slaptažodį, kad prisijungtumėte kaip administratorius.

3. Pasirinkite toliau nurodyta tvarka.

Skirtukas **Device Management > Email Notification**

4. Nustatykite el. pašto pranešimo temą.

Pasirinkite temoje rodomą turinį iš dviejų išskleidžiamųjų meniu.

Pasirinktas turinys yra rodomas šalia **Subject**.

To paties turinio negalima nustatyti kairėje ir dešinėje.

Kai **Location** ženklų skaičius viršija 32 baitus, po 32 baitų esantys ženklai yra pašalinami.

5. Įveskite el. pašto pranešimo siuntimo el. pašto adresą.

Naudokite A-Z a-z 0-9 ! # \$ % & ' * + - . / = ? ^ _ { | } ~ @ ir įveskite nuo 1 iki 255 ženklų.

6. Pasirinkite el. pašto pranešimų kalbą.
7. Pasirinkite įvykio, kuriam įvykus norite gauti pranešimą, žymės langelį.

Notification Settings nustatymų skaičius yra susietas su **Email Address Settings** paskirties vietų skaičiumi.

The screenshot shows three configuration sections:

- Subject Settings:** Includes a subject line and a dropdown for 'Device name' and 'Location'.
- Email Address Settings:** A table with 5 rows for 'Address 1' through 'Address 5'. Each row has a text input field and a language dropdown menu (all set to 'English').
- Notification Settings:** A table with 10 rows of notification types and 5 columns for addresses. The 'Paper out' row has a blue checkmark in the first column.

Jei norite vieną pranešimą siųsti el. pašto adresu, kuris priskirtas skaičiui 1 skiltyje **Email Address Settings**, kai spausdintuve baigiasi popierius, pasirinkite žymės langelio stulpelį 1 eilutėje **Paper out**.

8. Spustelėkite **OK**.
Patvirtinkite, kad el. pašto pranešimas bus siunčiamas įvykus įvykiui.
Pavyzdys: spausdinkite nurodydami Popier. šaltinis, kuriame popierius nenustatytas.

Susijusi informacija

- ➔ „Numatytoji administratoriaus slaptažodžio vertė” puslapyje 19
- ➔ „El. pašto serverio registravimas” puslapyje 74

El. pašto pranešimo elementai

Elementai	Nustatymai ir paaiškinimai
Reset Ink Level	Pranešti, kai rašalas baigėsi.
Ink low	Pranešti, kai rašalas beveik baigėsi.
Maintenance box: end of service life	Pranešti, kai priežiūros dėžutė yra pilna.
Maintenance box: nearing end	Pranešti, kai priežiūros dėžutė yra beveik pilna.
Administrator password changed	Pranešti, kai pakeistas administratoriaus slaptažodis.
Paper out	Pranešti, kai įvyksta išsikišusio popieriaus klaida nurodytame popieriaus šaltinyje.
Printing stopped	Pranešti, kai įvyksta klaida, pvz., įstringa popierius, nenustatyta popieriaus kasetė arba nesutampa popieriaus formatas ar tipas.
Printer error	Pranešti, kai įvyksta spausdintuvo klaida.

Elementai	Nustatymai ir paaiškinimai
Scanner error	Pranešti, kai įvyksta skaitytuvo klaida.
Fax error	Pranešti, kai įvyksta fakso klaida.
Wi-Fi gedimas	Pranešti, kai įvyksta belaidės LAN sąsajos klaida.
Built-in SD card gedimas	Pranešti, kai įvyksta integruotos SD kortelės klaida.
PDL board gedimas	Pranešti, kai įvyksta PDL pagrindo klaida.

Susijusi informacija

➔ „El. pašto pranešimų įvykus įvykiams konfigūravimas” puslapyje 467

Valdymo skydelio nustatymas

Spausdintuvo valdymo skydelio sąranka. Sąranką galite atlikti, kaip nurodyta toliau.

- Įveskite naršyklėje spausdintuvo IP adresą, kad atvertumėte Web Config.
Iš kompiuterio, prijungto prie to paties tinklo, kaip ir spausdintuvas, įveskite spausdintuvo IP adresą.
Spausdintuvo IP adresą galite patikrinti šiame meniu:
Nuostatos > Bendrosios nuostatos > Tinklo nuostatos > Tinklo būseną > Laidinio LAN / „Wi-Fi“ būseną
- Įveskite administratoriaus slaptažodį, kad prisijungtumėte kaip administratorius.
- Pasirinkite toliau nurodyta tvarka.
Skirtukas **Device Management > Control Panel**
- Jei reikia, nustatykite tolesnius elementus.
 - Language
Valdymo skydelyje pasirinkite rodomą kalbą.
 - Panel Lock
Jei pasirinksite **ON**, negalėsite pasirinkti elementų, kuriems reikia administratoriaus įgaliojimų. Jei norite juos pasirinkti, prie spausdintuvo prisijunkite kaip administratorius.
 - Operation Timeout
Jei pasirinksite **ON**, kai būsite prisijungę kaip prieigą valdantis naudotojas ar administratorius ir tam tikrą laiką neatliksite jokių veiksmų, būsite automatiškai atjungti ir nukreipti į pradinį ekraną.
Galite nustatyti nuo 10 sekundžių iki 240 minučių vienos sekundės intervalu.

Pastaba:

Taip pat galite nustatyti spausdintuvo valdymo skydelyje.

- Language: **Nuostatos > Bendrosios nuostatos > Pagrind. nuostatos > Kalba/Language**
- Panel Lock: **Nuostatos > Bendrosios nuostatos > Sistemos administravimas > Saugos nuostatos > Administratoriaus nuostatos > Užrakto nuostata**
- Operation Timeout: **Nuostatos > Bendrosios nuostatos > Pagrind. nuostatos > Baigėsi skirtasis operacijos laikas (Galite pasirinkti įjungti arba išjungti.)**

5. Spustelėkite OK.

Susijusi informacija

➔ „Numatytoji administratoriaus slaptažodžio vertė” puslapyje 19

Veiksmų skydelyje valdymas

Ijungę Užrakto nuostata, galite užrakinti su spausdintuvo sistemos nuostatomis susijusius elementus taip, kad naudotojai jų negalėtų pakeisti.

Užrakto nuostata tiksliniai elementai

Užrakto nuostatų elementai Nuostatos meniu

Užrakinti meniu yra paženklinanti  Žemesnio lygmens meniu taip pat užrakinami.

Kiti nei Nuostatos meniu užrakto nuostatų elementai

Be Nuostatos meniu, užrakto nuostatai taikomi ir šiems elementams iš **Išanks.parink.** meniu.

- Pridėti naują
- Rikiuoti
-  (šalinti)
- Prid. /šali.

Susijusi informacija

➔ „Nuostatų meniu sąrašas” puslapyje 401

➔ „Elementai, kuriuos galima nustatyti atskirai” puslapyje 470

Ekranų ir funkcijos nustatymo valdymas atskirai

Kai kuriuos „Užrakto nuostata“ paskirties elementus galite atskirai nustatyti kaip įjungtus arba išjungtus.

Pagal poreikį galite nustatyti kiekvieno naudotojo pasiekiamumą, pvz., užregistruoti arba keisti kontaktus, rodyti užduočių istoriją ir t. t.

1. Spausdintuvo valdymo skydelyje pasirinkite **Nuostatos**.
2. Pasirinkite **Bendrosios nuostatos > Sistemos administravimas > Saugos nuostatos > Apribojimai**.
3. Pasirinkite funkcijos elementą, kurio nustatymą norite keisti, tada nustatykite parinktį **Ijungti** arba **Išj.**

Elementai, kuriuos galima nustatyti atskirai

Administratorius gali leisti, kad būtų rodomi toliau nurodyti elementai, o nustatymus būtų galima keisti atskirai.

Užduočių žurnalo prieiga: **Job/Status > Žurnalas**

Valdykite būsenos monitoriaus užduočių istorijos rodinį. Pasirinkite **Ijungti**, kad leistumėte rodyti užduočių istoriją.

Prieiga prie funkcijos registr./ištr. Adresatus: **Nuostatos > Adresatų tvarkytuvas > Pridėti/Redaguoti/Ištrinti**

Valdykite adresatų registravimą ir keitimą. Norėdami registruoti arba keisti adresatus, pasirinkite **Ijungti**.

Faksas naujausiųjų prieiga: **Faksas > Gavėjas > Naujesni**

Valdykite paskirties vietas, kai siunčiate ir gaunate faksogramas, rodinį. Pasirinkite **Ijungti**, kad būtų rodoma paskirties vieta.

Faksas persiuntimo žurnalo prieiga: **Faksas >  > Perdavimo žurnalas**

Valdykite fakso ryšio istorijos rodinį. Pasirinkite **Ijungti**, kad būtų rodoma ryšio istorija.

Prieiga prie Fakso ataskaitos: **Faksas >  > Fakso ataskaita**

Valdykite fakso ataskaitų spausdinimą. Pasirinkite **Ijungti**, kad leistumėte spausdinti.

Prieiga prie spausd. išsaugojimo istorijos Nusk. į tinklo aplanką/FTP: **Nuskaityti > Tinklo aplankas / FTP > Paskirtis > Vieta**

Valdykite nuskaitymo į tinklo aplanką funkcijos išsaugojimo istorijos spausdinimą. Norėdami leisti spausdinti, pasirinkite **Ijungti**.

Prieiga prie Naujausi Nuskaityti į el. pašta: **Nuskaityti > El. paštas > Gavėjas**

Valdykite nuskaitymo į paštą funkcijos istorijos rodyimą. Jei norite, kad istorija būtų rodoma, pasirinkite **Ijungti**.

Prieiga prie Rodyti siuntimo istoriją Nuskaityti į el. pašta: **Nuskaityti > El. paštas > Meniu > Rodyti išsiųstą istoriją**

Valdykite el. laiškų siuntimo nuskaitymo į paštą funkcijai istorijos rodyimą. Norėdami, kad būtų rodoma el. laiškų siuntimo istorija, pasirinkite **Ijungti**.

Prieiga prie Spausdinti siuntimo istoriją Nuskaityti į el. pašta: **Nuskaityti > El. paštas > Meniu > Spausdinti siuntimo istoriją**

Valdykite el. laiško siuntimo nuskaitymo į paštą funkcijai istorijos spausdinimą. Norėdami leisti spausdinti, pasirinkite **Ijungti**.

Prieiga prie Kalbos: **Nuostatos > Bendrosios nuostatos > Pagrind. nuostatos > Kalba**

Valdykite valdymo skydelyje pateikiamos kalbos keitimą. Norėdami keisti kalbas, pasirinkite **Ijungti**.

Prieiga prie Storas popierius: **Nuostatos > Bendrosios nuostatos > Spausdintuvo parametrai > Storas popierius**

Valdykite funkcijos Storas popierius nustatymų keitimą. Pasirinkite **Ijungti**, norėdami pakeisti nustatymus.

Prieiga prie Tylusis režimas: **Nuostatos > Bendrosios nuostatos > Spausdintuvo parametrai > Tylusis režimas**

Valdykite funkcijos Tylusis režimas nustatymų keitimą. Pasirinkite **Ijungti**, norėdami pakeisti nustatymus.

Asmens duomenų apsauga:

Valdykite paskirties vietas informacijos rodyimą trumpųjų numerių registravimo srityje. Norėdami, kad paskirties vieta būtų rodoma kaip (**), pasirinkite **Ijungti**.

Susijusi informacija

➔ „Ekranų ir funkcijos nustatymo valdymas atskirai” puslapyje 470

➔ „Nuostatų meniu sąrašas” puslapyje 401

Energijos taupymo nustatymai neveiklumo metu

Galite nustatyti laiką, kada bus įjungiamas energijos taupymo režimas arba išjungiamas maitinimas, kai spausdintuvo valdymo skydelis nėra naudojamas tam tikrą laikotarpį. Nustatykite laiką atsižvelgdami į naudojimo įpročius.

1. Įveskite naršyklėje spausdintuvo IP adresą, kad atvertumėte Web Config.

Iš kompiuterio, prijungto prie to paties tinklo, kaip ir spausdintuvas, įveskite spausdintuvo IP adresą.

Spausdintuvo IP adresą galite pasitikrinti šiame meniu:

Nuostatos > Bendrosios nuostatos > Tinklo nuostatos > Tinklo būseną > Laidinio LAN / „Wi-Fi“ būseną

2. Įveskite administratoriaus slaptažodį, kad prisijungtumėte kaip administratorius.

3. Pasirinkite toliau nurodyta tvarka.

Skirtukas **Device Management > Power Saving**

4. Jei reikia, nustatykite tolesnius elementus.

- Sleep Timer

Įveskite laiką, po kurio įjungiamas energijos taupymo režimas, kai spausdintuvas nenaudojamas.

Pastaba:

Taip pat galite nustatyti spausdintuvo valdymo skydelyje.

Nuostatos > Bendrosios nuostatos > Pagrind. nuostatos > Miego laikmatis

- Power Off Timer arba Power Off If Inactive

Pasirinkite laiką, nuo kada spausdintuvas buvo neaktyvus iki momento, kai jis išsijungia automatiškai. Kai naudojotės fakso funkcijomis, pasirinkite **None** arba **Off**.

Pastaba:

Taip pat galite nustatyti spausdintuvo valdymo skydelyje.

Nuostatos > Bendrosios nuostatos > Pagrind. nuostatos > Išjungimo laikmatis arba Išjungimo nuostatos > Išjungti, jei neaktyvus

- Power Off If Disconnected

Pasirinkite šią nuostatą, norėdami, kad spausdintuvas išsijungtų praėjus nustatytam laikui nuo visų jungčių, įskaitant LINE jungtį, atjungimo. Ši funkcija gali būti neįtraukta, priklausomai nuo regiono.

Daugiau informacijos apie nustatomą laiką rasite šioje svetainėje.

<https://www.epson.eu/energy-consumption>

Pastaba:

Taip pat galite nustatyti spausdintuvo valdymo skydelyje.

Nuostatos > Bendrosios nuostatos > Pagrind. nuostatos > Išjungimo nuostatos > Išjungti, jei atjungtas

- Wake with LCD Screen Touch

Galite nustatyti, kaip jutiklinis skydelis pabunda iš miego režimo. Jei pasirinksite **Schedule**, nustatykite miego režimo pradžios ir pabaigos laiką.

Pastaba:

Taip pat galite nustatyti spausdintuvo valdymo skydelyje.

Nuostatos > Bendrosios nuostatos > Pagrind. nuostatos > Pažadinti iš miego režimo > Palieskite LCD ekraną, kad pabustų

5. Spustelėkite OK.

Susijusi informacija

➔ „Numatytoji administratoriaus slaptažodžio vertė” puslapyje 19

Garso nustatymas

Sukonfigūruokite garso nustatymus, kai naudojate valdymo skydelį, spausdinate, siunčiate / gaunate faksogramas ir t. t.

Pastaba:

Taip pat galite nustatyti spausdintuvo valdymo skydelyje.

Nuostatos > Bendrosios nuostatos > Pagrind. nuostatos > Garsai

1. Įveskite naršyklėje spausdintuvo IP adresą, kad atvertumėte Web Config.

Iš kompiuterio, prijungto prie to paties tinklo, kaip ir spausdintuvas, įveskite spausdintuvo IP adresą.

Spausdintuvo IP adresą galite patikrinti šiame meniu:

Nuostatos > Bendrosios nuostatos > Tinklo nuostatos > Tinklo būseną > Laidinio LAN / „Wi-Fi“ būseną

2. Įveskite administratoriaus slaptažodį, kad prisijungtumėte kaip administratorius.

3. Pasirinkite toliau nurodyta tvarka.

Skirtukas **Device Management > Sound**

4. Jei reikia, nustatykite tolesnius elementus.

Normal Mode

Nustatykite garsą, kuris girdimas, kai nustatomas spausdintuvo režimas **Normal Mode**.

Quiet Mode

Nustatykite garsą, kuris girdimas, kai nustatomas spausdintuvo režimas **Quiet Mode**.

Ši parinktis įjungžiama, kai įjungžiamas vienas iš tolesnių elementų.

Spausdintuvo valdymo skydelis:

Nuostatos > Bendrosios nuostatos > Spausdintuvo parametrai > Tylusis režimas

Nuostatos > Bendrosios nuostatos > Fakso nuostatos > Priėmimo parametrai > Spausdinimo nuostatos > Tylusis režimas

Web Config:

Fax skirtukas > Print Settings > Quiet Mode

5. Spustelėkite OK.

Susijusi informacija

➔ „Numatytoji administratoriaus slaptažodžio vertė” puslapyje 19

Spausdintuvo nuostatų atsarginių kopijų kūrimas ir importavimas

Nuostatų verčių rinkinį galite eksportuoti iš Web Config į failą. Eksportuotą failą su „Web Config“ galite importuoti į spausdintuvą. Jį galite naudoti kontaktų atsarginei kopijai sukurti, nuostatoms nustatyti, spausdintuvui pakeisti ir pan.

Eksportuoto failo keisti negalima, nes jis buvo eksportuotas kaip dvejetainis failas.

Nuostatų eksportavimas

Eksportuokite spausdintuvo nuostatą.

1. Įveskite naršyklėje spausdintuvo IP adresą, kad atvertumėte Web Config.

Iš kompiuterio, prijungto prie to paties tinklo, kaip ir spausdintuvas, įveskite spausdintuvo IP adresą.

Spausdintuvo IP adresą galite patikrinti šiame meniu:

Nuostatos > Bendrosios nuostatos > Tinklo nuostatos > Tinklo būseną > Laidinio LAN / „Wi-Fi“ būseną

2. Įveskite administratoriaus slaptažodį, kad prisijungtumėte kaip administratorius.

3. Pasirinkite toliau nurodyta tvarka.

Device Management skirtukas > **Export and Import Setting Value** > **Export**

4. Pasirinkite nuostatas, kurias norite eksportuoti.

Pasirinkite nuostatas, kurias norite eksportuoti. Jei pasirenkate aukštesnę hierarchijoje kategoriją, pasirenkamos ir žemesnės kategorijos. Tačiau negalima pasirinkti tokių žemesnių kategorijų, kurios dubliuojasi tame pačiame tinkle (IP adresai ir pan.) ir sukelia klaidas.

5. Įveskite slaptažodį, kad užšifruotumėte eksportuotą failą.

Norint importuoti failą reikalingas slaptažodis. Jei nenorite šifruoti failo, palikite tuščią.

6. Spustelėkite **Export**.

Svarbu:

*Jei norite eksportuoti tokias spausdintuvo tinklo nuostatas, kaip įrenginio pavadinimas ir IPv6 adresas, pasirinkite **Enable to select the individual settings of device** ir pasirinkite daugiau elementų. Kitam spausdintuvui naudokite tik pasirinktas vertes.*

Susijusi informacija

➔ [„Numatytoji administratoriaus slaptažodžio vertė“ puslapyje 19](#)

Nuostatų importavimas

Importuokite eksportuotą Web Config failą į spausdintuvą.

Svarbu:

Kai importuojate reikšmes, kurios apima atskirą informaciją, pvz., spausdintuvo pavadinimą arba IP adresą, įsitikinkite, kad tinkle nėra to paties IP adreso.

1. Įveskite naršyklėje spausdintuvo IP adresą, kad atvertumėte Web Config.
Iš kompiuterio, prijungto prie to paties tinklo, kaip ir spausdintuvas, įveskite spausdintuvo IP adresą.
Spausdintuvo IP adresą galite patikrinti šiame meniu:
Nuostatos > Bendrosios nuostatos > Tinklo nuostatos > Tinklo būseną > Laidinio LAN / „Wi-Fi“ būseną
2. Įveskite administratoriaus slaptažodį, kad prisijungtumėte kaip administratorius.
3. Pasirinkite toliau nurodyta tvarka.
Device Management skirtukas > **Export and Import Setting Value** > **Import**
4. Pasirinkite eksportuotą failą ir įveskite šifruotą slaptažodį.
5. Spustelėkite **Next**.
6. Pasirinkite nustatymus, kurių norite importuoti, tada spustelėkite **Next**.
7. Spustelėkite **OK**.

Nustatymai pritaikomi spausdintuvui.

Susijusi informacija

➔ [„Numatytoji administratoriaus slaptažodžio vertė“ puslapyje 19](#)

Programinės aparatinės įrangos atnaujinimas

Spausdintuvo programinės aparatinės įrangos naujinimas naudojant valdymo skydelį

Jei spausdintuvas gali būti prijungtas prie interneto, galite naujinti spausdintuvo programinę aparatinę įrangą naudodami valdymo skydelį. Taip pat galite nustatyti spausdintuvą reguliariai ieškoti programinės aparatinės įrangos naujinimų ir pranešti, jei naujinimų yra.

1. Pradžios ekrane pasirinkite **Nuostatos**.
2. Pasirinkite **Bendrosios nuostatos > Sistemos administravimas > Programinės aparatinės įrangos atnaujinimas > Atnaujinti**.

Pastaba:

*Pasirinkite **Pranešimas > Įjungti**, kad nustatytumėte spausdintuvą reguliariai ieškoti prieinamų programinės aparatinės įrangos naujinimų.*

3. Patikrinkite ekrane rodomą pranešimą ir pradėkite galimų atnaujinimų paiešką.

4. Jei skystųjų kristalų ekrane rodoma žinutė, įspėjanti apie prieinamą programinės aparatinės įrangos naujinimą, laikykitės ekrane esančių nurodymų, kad pradėtumėte naujinimą.

 **Svarbu:**

- Neišjunkite spausdintuvo ir neatjunkite maitinimo, kol nebus užbaigtas naujinimas, kitaip spausdintuvas gali sugesti.*
- Jei programinės aparatinės įrangos naujinimas nėra užbaigiamas ar yra nesėkmingas, spausdintuvas tinkamai neįsijungia, o kitą kartą įjungus spausdintuvą skystųjų kristalų ekrane rodoma Recovery Mode. Tokiu atveju turite vėl atnaujinti programinę aparatinę įrangą naudodami kompiuterį. USB laidu prijunkite spausdintuvą prie kompiuterio. Kol spausdintuvas rodo Recovery Mode, programinės aparatinės įrangos atnaujinti nepavyks. Per kompiuterį galite prisijungti prie vietinio „Epson“ tinklalapio, iš kurio galite parsisiųsti naujausią spausdintuvo programinę-aparatinę įrangą. Laikydami tinklalapio instrukcijų atlikite tolimesnius veiksmus.*

Automatinis spausdintuvo programinės aparatinės įrangos atnaujinimas

Galite nustatyti automatinį programinės aparatinės įrangos atnaujinimą, kai spausdintuvas prijungtas prie interneto.

Įjungus skydelio užraktą, šia funkcija galės naudotis tik administratorius. Pagalbos kreipkitės į spausdintuvo administratorių.

1. Spausdintuvo valdymo skydelyje pasirinkite **Nuostatos**.
2. Pasirinkite **Bendrosios nuostatos > Sistemos administravimas > Programinės aparatinės įrangos atnaujinimas**.
3. Pasirinkite **Automatinis programinės aparatinės įrangos atnaujinimas**, norėdami atverti nuostatų langą.
4. Kad šią funkciją įjungtumėte, pasirinkite **Automatinis programinės aparatinės įrangos atnaujinimas**. Patvirtinimo lange pasirinkite **Sutinku**, kad grįžtumėte į nuostatų langą.
5. Nustatykite atnaujinimo dieną ir laiką, o po to pasirinkite **Gerai**.

Pastaba:

Galite pasirinkti daugiau dienų savaitėje, tačiau negalite pasirinkti skirtingų laikų.

Sąranka užbaigiama, kai patvirtinamas ryšio užmezgimas su serveriu.

 **Svarbu:**

- Neišjunkite spausdintuvo ir neatjunkite maitinimo, kol nebus užbaigtas naujinimas. Kitą kartą įjungus spausdintuvą skystųjų kristalų ekrane gali atsirasti užrašas „Recovery Mode“ ir tuomet gali nepavykti paleisti spausdintuvo.*
- Jei rodoma „Recovery Mode“, programinę aparatinę įrangą dar kartą atnaujinkite šia tvarka:*
 1. USB laidu prijunkite spausdintuvą prie kompiuterio. (Tinkle galite vykdyti naujinimą atkūrimo režime).
 2. Atsisiųskite naujausią programinės aparatinės įrangos versiją iš „Epson“ svetainės ir pradėkite naujinimą. Daugiau informacijos rasite skyriuje „Atnaujinimo metodas“ atsisiuntimų puslapyje.

Pastaba:

Galite nustatyti automatinį programinės aparatinės įrangos atnaujinimą iš Web Config. Pasirinkite **Device Management** skirtuką > **Automatinis programinės aparatinės įrangos atnaujinimas**, įjunkite nuostatas ir po to nustatykite savaitės dieną ir laiką.

Programinės aparatinės įrangos naujinimas naudojant Web Config

Kai spausdintuvas gali būti prijungtas prie interneto, galite naujinti programinę aparatinę įrangą naudodami Web Config.

1. Įveskite naršyklėje spausdintuvo IP adresą, kad atvertumėte Web Config.
Iš kompiuterio, prijungto prie to paties tinklo, kaip ir spausdintuvas, įveskite spausdintuvo IP adresą.
Spausdintuvo IP adresą galite pasitikrinti šiame meniu:
Nuostatos > Bendrosios nuostatos > Tinklo nuostatos > Tinklo būseną > Laidinio LAN / „Wi-Fi“ būseną
2. Įveskite administratoriaus slaptažodį, kad prisijungtumėte kaip administratorius.
3. Pasirinkite toliau nurodyta tvarka.
Skirtukas **Device Management > Firmware Update**
4. Spustelėkite **Start**, tada vadovaukitės ekrane pateikiamomis instrukcijomis.
Pradedamas programinės aparatinės įrangos patvirtinimas ir rodoma programinės aparatinės įrangos informacija, jei rasta atnaujinta programinė aparatinė įranga.

Pastaba:

Programinę aparatinę įrangą taip pat galite atnaujinti naudodami Epson Device Admin. Galite vizualiai patvirtinti programinės aparatinės įrangos informaciją įrenginių sąraše. Tai naudinga, kai norite atnaujinti kelių įrenginių programinę aparatinę įrangą. Daugiau informacijos žr. Epson Device Admin vadove.

Susijusi informacija

➔ [„Numatytoji administratoriaus slaptažodžio vertė“ puslapyje 19](#)

Programinės aparatinės įrangos atnaujinimas neprisijungus prie interneto

Įrenginio mikroprograminę įrangą į kompiuterį galite atsisiųsti „Epson“ tinklavietėje. Tuomet, įrenginį prijungę prie kompiuterio per USB laidą, galite atnaujinti mikroprograminę įrangą. Jei įrangos naujinti tinkle nepavyksta, pabandykite šį įrangos naujinimo būdą.

1. „Epson“ tinklavietėje atsisiųskite mikroprograminę įrangą.
2. Kompiuterį su mikroprogramine įranga prijunkite prie spausdintuvo, naudodami USB laidą.
3. Du kartus spustelėkite ant atsisiųsto .exe failo.
Paleidžiama Epson Firmware Updater programa.
4. Vadovaukitės ekrane rodomomis instrukcijomis.

Datos ir laiko sinchronizavimas su laiko serveriu

Sinchronizavimo su laiko serveriu (NTP serveriu) funkcija leidžia sinchronizuoti prijungto prie tinklo spausdintuvo ir kompiuterio laiką. Laiko serveris gali būti naudojamas jūsų įstaigoje arba prieinamas internete.

Sinchronizavimas su laiko serveriu naudojant CA sertifikatą arba „Kerberos“ autentifikavimą leidžia išvengti su laiku susijusių problemų.

1. Įveskite naršyklėje spausdintuvo IP adresą, kad atvertumėte Web Config.
Iš kompiuterio, prijungto prie to paties tinklo, kaip ir spausdintuvas, įveskite spausdintuvo IP adresą.
Spausdintuvo IP adresą galite patikrinti šiame meniu:
Nuostatos > Bendrosios nuostatos > Tinklo nuostatos > Tinklo būseną > Laidinio LAN / „Wi-Fi“ būseną
2. Įveskite administratoriaus slaptažodį, kad prisijungtumėte kaip administratorius.
3. Pasirinkite toliau nurodyta tvarka.
Device Management skirtukas > **Date and Time** > **Time Server**.
4. Funkcijai **Use** pasirinkite nuostatą **Use Time Server**.
5. Įveskite laiko serverio adresą dalyje **Time Server Address**.
Galite naudoti IPv4, IPv6 arba FQDN formatą. Įveskite ne daugiau 252 simbolių. Jei nenurodysite, palikite tuščią.
6. Įveskite **Update Interval (min)**.
Galite nustatyti iki 10 080 minučių tikslumu.
7. Spustelėkite **OK**.
Pastaba:
*Ryšio su laiko serveriu būseną galite patvirtinti dalyje **Time Server Status**.*

Susijusi informacija

➔ „Numatytoji administratoriaus slaptažodžio vertė” puslapyje 19

Vidinės atminties duomenų pašalinimas

Galite pašalinti spausdintuvo vidinėje atmintyje įrašytus duomenis, pavyzdžiui, atsisiųstą šriftą ir spausdinimo užduotims skirtą makrokomandą arba spausdinimo užduotį su slaptažodžiu.

Pastaba:

Taip pat galite nustatyti spausdintuvo valdymo skydelyje.

Nuostatos > Bendrosios nuostatos > Sistemos administravimas > Naikinti vidinės atmintinės duomenis > PDL šriftas, makro duomenys ir darbo sritis

1. Įveskite naršyklėje spausdintuvo IP adresą, kad atvertumėte Web Config.
Iš kompiuterio, prijungto prie to paties tinklo, kaip ir spausdintuvas, įveskite spausdintuvo IP adresą.
Spausdintuvo IP adresą galite patikrinti šiame meniu:
Nuostatos > Bendrosios nuostatos > Tinklo nuostatos > Tinklo būseną > Laidinio LAN / „Wi-Fi“ būseną
2. Įveskite administratoriaus slaptažodį, kad prisijungtumėte kaip administratorius.
3. Pasirinkite toliau nurodyta tvarka.
Skirtukas **Device Management** > **Clear Internal Memory Data**
4. Spustelėkite **Delete**, kad pasirinktumėte **PDL Font, Macro, and Working Area**.

Susijusi informacija

➔ „Numatytoji administratoriaus slaptažodžio vertė” puslapyje 19

Savo kontaktų tvarkymas

Galite parinkti nuostatas paieškai adresatų sąrašė ir jo peržiūrai.

1. Įveskite naršyklėje spausdintuvo IP adresą, kad atvertumėte Web Config.
Iš kompiuterio, prijungto prie to paties tinklo, kaip ir spausdintuvas, įveskite spausdintuvo IP adresą.
Spausdintuvo IP adresą galite pasitikrinti šiame meniu:
Nuostatos > Bendrosios nuostatos > Tinklo nuostatos > Tinklo būseną > Laidinio LAN / „Wi-Fi“ būseną
2. Įveskite administratoriaus slaptažodį, kad prisijungtumėte kaip administratorius.
3. Pasirinkite toliau nurodyta tvarka.
Skirtukas **Device Management > Contacts Manager**
4. Pasirinkite **View Options**.
5. Pasirinkite **Search Options**.
6. Spustelėkite **OK**.
7. Vadovaukitės ekrane rodomomis instrukcijomis.

Susijusi informacija

➔ „Numatytoji administratoriaus slaptažodžio vertė” puslapyje 19

Spausdintuvui tiekiamos maitinimo įtampos valdymas naudojant Web Config

Iš kompiuterio spausdintuvą galite išjungti ir vėl įjungti naudodami Web Config netgi tuo atveju, jei kompiuteris yra visiškai kitoje vietoje.

1. Įveskite naršyklėje spausdintuvo IP adresą, kad atvertumėte Web Config.
Iš kompiuterio, prijungto prie to paties tinklo, kaip ir spausdintuvas, įveskite spausdintuvo IP adresą.
Spausdintuvo IP adresą galite pasitikrinti šiame meniu:
Nuostatos > Bendrosios nuostatos > Tinklo nuostatos > Tinklo būseną > Laidinio LAN / „Wi-Fi“ būseną
2. Įveskite administratoriaus slaptažodį, kad prisijungtumėte kaip administratorius.
3. Pasirinkite toliau nurodyta tvarka.
Skirtukas **Device Management > Power**
4. Pasirinkite **Power Off** arba **Reboot**
5. Spustelėkite **Execute**.

Susijusi informacija

➔ „Numatytoji administratoriaus slaptažodžio vertė” puslapyje 19

Pradžios ekrano išdėstymo redagavimas

Galite redaguoti meniu išdėstymą pradžios ekrane.

- Įveskite naršyklėje spausdintuvo IP adresą, kad atvertumėte Web Config.
Iš kompiuterio, prijungto prie to paties tinklo, kaip ir spausdintuvas, įveskite spausdintuvo IP adresą.
Spausdintuvo IP adresą galite patikrinti šiame meniu:
Nuostatos > Bendrosios nuostatos > Tinklo nuostatos > Tinklo būseną > Laidinio LAN / „Wi-Fi“ būseną
- Įveskite administratoriaus slaptažodį, kad prisijungtumėte kaip administratorius.
- Pasirinkite toliau nurodyta tvarka.
Skirtukas **Device Management > Edit Home**
- Pasirinkite Layout, tada pasirinkite piktogramas ir jų išdėstymą.
Pradžios ekrano suskirstymas puslapiiais priklauso nuo išdėstymo.
Jei esate užregistravę išankstines nuostatas, galite pasirinkti, kad jos būtų rodomos pradžios ekrane.
- Spustelėkite **OK**.

Bendrojo puslapių, tiekiamų per spausdintuvą, skaičiaus tikrinimas

Galite patikrinti bendrąjį puslapių, tiekiamų per spausdintuvą, skaičių. Informacija išspausdinama kartu su purkštukų patikros šablonu.

- Spausdintuvo valdymo skydelyje pasirinkite **Nuostatos**.
- Pasirinkite **Priežiūra > Spaus. galvutės purkšt. tikrini..**
- Vykdydami ekrane pateiktas instrukcijas įdėkite popieriaus ir išspausdinkite purkštukų patikros šabloną.

Pastaba:

Taip pat galite patikrinti bendrąjį puslapių, tiekiamų spausdintuvo tvarkyklės, skaičių.

Windows

Skirtuke **Spausdintuvo ir funkcijų informacija** spustelėkite **Tech. priežiūra**.

Mac OS

Meniu **Apple > Sistemos nuostatos (arba Sistemos parametrai) > Spausdintuvai ir skaitytuvai (arba Spausdinti ir nuskaityti, Spausdinti ir siųsti faksogramą) > „Epson(XXXX)” > Parinktys ir tiekimas > Paslaugų programa > Atidaryti spausdintuvo paslaugų programą > Printer and Option Information**

Gaminio saugos nuostatos

Galimų funkcijų apribojimas

Spausdintuve galite registruoti naudotojų paskyras, susieti jas su funkcijomis ir valdyti funkcijas, kuriomis gali naudotis naudotojai.

Įjungus prieigos valdymą, naudotojai gali naudotis kopijavimo, fakso ir panašiomis funkcijomis, įvesdami slaptažodį spausdintuvo valdymo ekrane ir prisijungdami prie jo.

Nepasiekiamos funkcijos bus pilkos ir jų pasirinkti nebus galima.

Užregistravę autentifikavimo informaciją spausdintuvo arba skaitytuvo tvarkyklėje, galėsite spausdinti arba nuskaityti, naudodami kompiuterį. Informacijos apie tvarkyklės nustatymus ieškokite tvarkyklės žinyne arba vadove.

Naudotojo paskyros sukūrimas

Sukurkite naudotojo paskyrą, kad galėtumėte kontroliuoti prieigą.

1. Įveskite naršyklėje spausdintuvo IP adresą, kad atvertumėte Web Config.

Iš kompiuterio, prijungto prie to paties tinklo, kaip ir spausdintuvas, įveskite spausdintuvo IP adresą.

Spausdintuvo IP adresą galite patikrinti šiame meniu:

Nuostatos > Bendrosios nuostatos > Tinklo nuostatos > Tinklo būseną > Laidinio LAN / „Wi-Fi“ būseną

2. Įveskite administratoriaus slaptažodį, kad prisijungtumėte kaip administratorius.

3. Pasirinkite toliau nurodyta tvarka.

Product Security skirtukas > **Access Control Settings** > **User Settings**

4. Spustelėkite **Add** ir pridėkite numerį, kurį norite užregistruoti.

Svarbu:

Jei naudojate spausdintuvą su „Epson“ ar kitų gamintojų autentifikavimo sistemomis, naudotojo vardą ribojimo nuostatose registruokite nuo 2 iki 10.

Autentifikavimo ir panašių programų programinė įranga naudoja 1 numerį, kad naudotojo vardas nebūtų rodomas spausdintuvo valdymo skydelyje.

5. Nustatykite kiekvieną elementą.

- User Name:

Naudodami raides bei skaičius ir nuo 1 iki 14 ženklų, įveskite vardą, rodomą naudotojų sąrašė.

- Password:

Įveskite nuo 0 iki 70 ženklų ilgio slaptažodį, naudodami ASCII (0x20–0x7E). Inicijuodami slaptažodį, palikite jo vietą tuščią.

- Select the check box to enable or disable each function.

Pasirinkite funkciją, kurią leidžiate naudoti.

Jei **Print from Computer** pasirinkote **Allow only B&W printing**, spausdintuvas nepriims spalvoto spausdinimo iš kompiuterių.

6. Spustelėkite **Apply**.

Praėjus tam tikram laikui, grįžkite į naudotojo nuostatų sąrašą.

Patikrinkite, ar jūsų **User Name** užregistruotas vardas rodomas ir pakeistas **Add** į **Edit**.

Prieigos kontrolę nustatęs administratorius turėtų pranešti naudotojui paskyros informaciją ir galimų funkcijų diapazoną.

Susijusi informacija

- ➔ „Numatytoji administratoriaus slaptažodžio vertė” puslapyje 19

Naudotojo paskyros redagavimas

Redaguokite paskyrą, užregistruotą prieigai kontroliuoti.

1. Įveskite naršyklėje spausdintuvo IP adresą, kad atvertumėte Web Config.

Iš kompiuterio, prijungto prie to paties tinklo, kaip ir spausdintuvas, įveskite spausdintuvo IP adresą.

Spausdintuvo IP adresą galite patikrinti šiame meniu:

Nuostatos > Bendrosios nuostatos > Tinklo nuostatos > Tinklo būseną > Laidinio LAN / „Wi-Fi“ būseną

2. Įveskite administratoriaus slaptažodį, kad prisijungtumėte kaip administratorius.

3. Pasirinkite toliau nurodyta tvarka.

Product Security skirtukas > **Access Control Settings** > **User Settings**

4. Spustelėkite **Edit** ir pridėkite numerį, kurį norite redaguoti.

5. Pakeiskite kiekvieną elementą.

6. Spustelėkite **Apply**.

Praėjus tam tikram laikui, grįžkite į naudotojo nuostatų sąrašą.

Susijusi informacija

- ➔ „Numatytoji administratoriaus slaptažodžio vertė” puslapyje 19

Naudotojo paskyros šalinimas

Pašalinkite paskyrą, užregistruotą prieigai kontroliuoti.

1. Įveskite naršyklėje spausdintuvo IP adresą, kad atvertumėte Web Config.

Iš kompiuterio, prijungto prie to paties tinklo, kaip ir spausdintuvas, įveskite spausdintuvo IP adresą.

Spausdintuvo IP adresą galite patikrinti šiame meniu:

Nuostatos > Bendrosios nuostatos > Tinklo nuostatos > Tinklo būseną > Laidinio LAN / „Wi-Fi“ būseną

- Įveskite administratoriaus slaptažodį, kad prisijungtumėte kaip administratorius.
- Pasirinkite toliau nurodyta tvarka.
Product Security skirtukas > **Access Control Settings** > **User Settings**
- Spustelėkite **Edit** ir pridėkite numerį, kurį norite pašalinti.
- Spustelėkite **Delete**.



Svarbu:

Spustelėjus **Delete** naudotojo paskyra bus pašalinta be patvirtinimo pranešimo. Šalindami paskyrą būkite atsargūs.

Praėjus tam tikram laikui, grįžkite į naudotojo nuostatų sąrašą.

Susijusi informacija

➔ „Numatytoji administratoriaus slaptažodžio vertė” puslapyje 19

Prieigos valdymo įjungimas

Įjungus prieigos kontrolę spausdintuvu galės naudotis tik registruotas naudotojas.

Pastaba:

Jei įjungta *Access Control Settings*, turite informuoti naudotoją apie jo paskyrą.

Spausdindami iš kompiuterio, nustatykite spausdintuvo naudotojo informaciją kliento kompiuteryje.

- Įveskite naršyklėje spausdintuvo IP adresą, kad atvertumėte Web Config.
Iš kompiuterio, prijungto prie to paties tinklo, kaip ir spausdintuvas, įveskite spausdintuvo IP adresą.
Spausdintuvo IP adresą galite patikrinti šiame meniu:
Nuostatos > Bendrosios nuostatos > Tinklo nuostatos > Tinklo būseną > Laidinio LAN / „Wi-Fi“ būseną
- Įveskite administratoriaus slaptažodį, kad prisijungtumėte kaip administratorius.
- Pasirinkite toliau nurodyta tvarka.
Product Security skirtukas > **Access Control Settings** > **Basic**
- Pasirinkite **Enables Access Control**.
Jei įjungėte prieigos valdymą ir norite spausdinti ar nuskaityti su išmaniaisiais prietaisais be autentifikavimo informacijos, pasirinkite **Allow printing and scanning without authentication information from a computer**.
„Epson“ „Windows“ spausdintuvo tvarkyklė leidžia iš anksto nustatyti naudotojo informaciją. „Mac OS“ sistemoje kiekvieną kartą spausdinant reikia įvesti naudotojo informaciją.
- Spustelėkite **OK**.
Užbaigimo pranešimas parodomas po tam tikro laiko.
Patikrinkite, ar spausdintuvo valdymo skydelyje tokios piktogramos kaip kopijavimas ir nuskaitymas yra pilkos spalvos.

Susijusi informacija

- ➔ „Numatytoji administratoriaus slaptažodžio vertė” puslapyje 19
- ➔ „Spausdintuvo su įjungta prieigos valdymo funkcija naudojimas” puslapyje 299

USB ryšio ir išorinių atminties įrenginių naudojimo ribojimas

Galite išjungti sąsają, kuri yra naudojama įrenginiui prijungti prie spausdintuvo. Norėdami apriboti spausdinimą ir nuskaitymą ne per tinklą, o kitais būdais, nustatykite apribojimo nustatymus.

Pastaba:

Apribojimus taip pat galima nustatyti spausdintuvo valdymo skydelyje.

- Memory Device: Nuostatos > Bendrosios nuostatos > Spausdintuvo parametrai > Atminties įrenginio sąsaja > Atminties prietaisas*
- Kompiuterio prijungimas naudojant USB: Nuostatos > Bendrosios nuostatos > Spausdintuvo parametrai > Kompiuterio prijungimas naudojant USB*

1. Įveskite naršyklėje spausdintuvo IP adresą, kad atvertumėte Web Config.

Iš kompiuterio, prijungto prie to paties tinklo, kaip ir spausdintuvas, įveskite spausdintuvo IP adresą.

Spausdintuvo IP adresą galite patikrinti šiame meniu:

Nuostatos > Bendrosios nuostatos > Tinklo nuostatos > Tinklo būseną > Laidinio LAN / „Wi-Fi“ būseną

2. Įveskite administratoriaus slaptažodį, kad prisijungtumėte kaip administratorius.

3. Pasirinkite toliau nurodyta tvarka.

Skirtukas **Product Security > External Interface**

4. Funkcijoms, kurias norite nustatyti pasirinkite **Disable**.

Norėdami atšaukti kontrolę, pasirinkite **Enable**.

- Memory Device

Uždrauskite išsaugoti duomenis išorinėje atmintinėje per USB prievadą, skirtą išorinių įrenginių prijungimui.

- PC connection via USB

Galite apriboti kompiuterio USB jungties naudojimą. Jei norite ją apriboti, pasirinkite **Disable**.

5. Spustelėkite **OK**.

6. Įsitikinkite, kad išjungto prievado negalima panaudoti.

- Memory Device

Įsitikinkite, kad prijungus atminties įrenginį, pvz., USB atmintinę, prie išorinės sąsajos USB prievado, nėra jokio atsako.

PC connection via USB

Jei kompiuteryje buvo įdiegta tvarkyklė

USB kabeliu prijunkite spausdintuvą prie kompiuterio, tada įsitikinkite, kad spausdintuvas nespausdina ir nenuskaito.

Jei kompiuteryje tvarkyklė įdiegta nebuvo

„Windows“:

Atverkite įrenginių tvarkytuvę ir palikite ją atvertą, USB kabeliu prijunkite spausdintuvą prie kompiuterio ir įsitikinkite, kad įrenginių tvarkytuvės ekrano turinys nesikeičia.

„Mac OS“:

USB kabeliu prijunkite spausdintuvą prie kompiuterio, tada įsitikinkite, kad spausdintuvo nėra sąraše jei norite pridėti spausdintuvą iš **Spausdintuvai ir skaitytuvai**.

Susijusi informacija

➔ [„Numatytoji administratoriaus slaptažodžio vertė“ puslapyje 19](#)

Audito žurnalo funkcijos naudojimas

Galite įjungti audito žurnalo funkciją arba eksportuoti žurnalo duomenis.

Reguliarius audito žurnalų tikrinimas gali padėti anksti identifikuoti netinkamo naudojimo atvejus ir aptikti galimas saugos problemas.

1. Įveskite naršyklėje spausdintuvo IP adresą, kad atvertumėte Web Config.

Iš kompiuterio, prijungto prie to paties tinklo, kaip ir spausdintuvas, įveskite spausdintuvo IP adresą.

Spausdintuvo IP adresą galite pasitikrinti šiame meniu:

Nuostatos > Bendrosios nuostatos > Tinklo nuostatos > Tinklo būseną > Laidinio LAN / „Wi-Fi“ būseną

2. Įveskite administratoriaus slaptažodį, kad prisijungtumėte kaip administratorius.

3. Pasirinkite toliau nurodyta tvarka.

Skirtukas **Product Security > Audit Log**

4. Jei reikia, pakeiskite nustatymus.

Audit log setting

Pasirinkite **ON**, o po to spustelėkite **OK**, kad įjungtumėte šią funkciją.

Pastaba:

Taip pat galite nustatyti spausdintuvo valdymo skydelyje.

Nuostatos > Bendrosios nuostatos > Sistemos administravimas > Saugos nuostatos > Veiksmų registracijos žurnalas

Exports the audit logs to the CSV file.

Spustelėkite **Export** ir eksportuokite žurnalą CSV failo formatu.

Deletes all audit logs.

Spustelėkite **Delete** ir pašalinkite visus žurnalo duomenis.

Susijusi informacija

➔ „Numatytoji administratoriaus slaptažodžio vertė” puslapyje 19

Slaptažodžio šifravimas

Slaptažodžių šifravimo funkcija leidžia šifruoti spausdintuve saugomą konfidencialią informaciją (visus slaptažodžius, sertifikatų privačius raktus).

1. Įveskite naršyklėje spausdintuvo IP adresą, kad atvertumėte Web Config.
Iš kompiuterio, prijungto prie to paties tinklo, kaip ir spausdintuvas, įveskite spausdintuvo IP adresą.
Spausdintuvo IP adresą galite patikrinti šiame meniu:
Nuostatos > Bendrosios nuostatos > Tinklo nuostatos > Tinklo būseną > Laidinio LAN / „Wi-Fi“ būseną
2. Įveskite administratoriaus slaptažodį, kad prisijungtumėte kaip administratorius.
3. Pasirinkite toliau nurodyta tvarka.
Skirtukas **Product Security > Password Encryption**
Pastaba:
Taip pat galite nustatyti spausdintuvo valdymo skydelyje.
Nuostatos > Bendrosios nuostatos > Sistemos administravimas > Saugos nuostatos > Slaptažodžio šifravimas
4. Pasirinkite **ON** šifravimui įjungti.
5. Spustelėkite **OK**.

Susijusi informacija

➔ „Numatytoji administratoriaus slaptažodžio vertė” puslapyje 19

Veiksmų su failais ribojimas iš PDL

Ši funkcija apsaugo failus nuo neleistinų PDL veiksmų.

1. Įveskite naršyklėje spausdintuvo IP adresą, kad atvertumėte Web Config.
Iš kompiuterio, prijungto prie to paties tinklo, kaip ir spausdintuvas, įveskite spausdintuvo IP adresą.
Spausdintuvo IP adresą galite patikrinti šiame meniu:
Nuostatos > Bendrosios nuostatos > Tinklo nuostatos > Tinklo būseną > Laidinio LAN / „Wi-Fi“ būseną
2. Įveskite administratoriaus slaptažodį, kad prisijungtumėte kaip administratorius.
3. Pasirinkite toliau nurodyta tvarka.
Skirtukas **Product Security > File Operations from PDL**
4. Nustato, leisti ar neleisti **File Operations from PDL**.
5. Spustelėkite **OK**.

Susijusi informacija

➔ „Numatytoji administratoriaus slaptažodžio vertė” puslapyje 19

Administratoriaus slaptažodžio keitimas naudojant „Web Config“

Pagrindinį administratoriaus slaptažodį galite pakeisti naudodami Web Config.

Šio slaptažodžio pakeitimas apsaugo nuo įrenginyje įrašytos informacijos neleistino skaitymo ar keitimo, pvz., ID, slaptažodžių, tinklo nuostatų, kontaktų ir pan. Jis taip pat sumažina įvairius pavojus saugai, tokius kaip informacijos tinkle ar saugos taisyklių nuotėkį.

1. Įveskite naršyklėje spausdintuvo IP adresą, kad atvertumėte Web Config.

Iš kompiuterio, prijungto prie to paties tinklo, kaip ir spausdintuvas, įveskite spausdintuvo IP adresą.

Spausdintuvo IP adresą galite patikrinti šiame meniu:

Nuostatos > Bendrosios nuostatos > Tinklo nuostatos > Tinklo būseną > Laidinio LAN / „Wi-Fi“ būseną

2. Įveskite administratoriaus slaptažodį, kad prisijungtumėte kaip administratorius.

3. Pasirinkite toliau nurodyta tvarka.

Product Security skirtukas > **Administrator Settings** > **Change Administrator Password**

4. Įveskite galiojantį slaptažodį **Current password**.

5. Įveskite administratoriaus naudotojo vardą į **User Name**.

Jei norite autentifikuotis naudodami administratoriaus vartotojo vardą ir slaptažodį, įveskite **User Name**.

6. Įveskite naują slaptažodį **New Password** ir **Confirm New Password**.

7. Spustelėkite **OK**.

Pastaba:

*Jei norite atkurti pradinį administratoriaus slaptažodį, spustelėkite **Restore Default Settings Change Administrator Password** lange.*

Antrinių administratorių paskyrų nustatymas

Prie spausdintuvo galite užregistruoti kelias administratoriaus paskyras.

Antrinių administratorių sukūrimas

Norėdami atlikti toliau nurodytas užduotis, prisijunkite kaip pagrindinis administratorius.

1. Įveskite naršyklėje spausdintuvo IP adresą, kad atvertumėte Web Config.

Iš kompiuterio, prijungto prie to paties tinklo, kaip ir spausdintuvas, įveskite spausdintuvo IP adresą.

Spausdintuvo IP adresą galite patikrinti šiame meniu:

Nuostatos > Bendrosios nuostatos > Tinklo nuostatos > Tinklo būseną > Laidinio LAN / „Wi-Fi“ būseną

2. Įveskite administratoriaus slaptažodį, kad prisijungtumėte kaip administratorius.

3. Pasirinkite toliau nurodyta tvarka.

Product Security skirtukas > **Administrator Settings** > **User Settings**

4. Pasirinkite numerį, kurį norite užregistruoti arba redaguoti, tada pasirinkite **Edit**.

5. Nustatykite kiekvieną elementą.

User Name:

Įveskite naudotojo vardų sąraše rodomą vardą, kurio ilgis nuo 1 iki 20 simbolių ASCII (0x20–0x7E).

Password:

Įveskite nuo 8 iki 70 ženklų ilgio slaptažodį, naudodami ASCII (0x20–0x7E). Inicijuodami slaptažodį, palikite jo vietą tuščią.

Select the check box to enable or disable each function.

Pasirinkite administratoriaus privilegijų funkcijas, kurias norite suteikti antriniams administratoriams. Čia pasirinktos funkcijos rodomos, kai prie „Web Config“ prisijungiate kaip antrinis administratorius.

6. Spustelėkite **OK**.

Praėjus tam tikram laikui, grįžkite į naudotojo nuostatų sąrašą.

Praneškite antriniam administratoriui apie registruoto administratoriaus informaciją.

Jei įjungta Užrakto nuostata, pasirinkite antrinio administratoriaus vardą iš „Admin Login“ (administratoriaus prisijungimas), kad galėtumėte prisijungti.

Antrinių administratorių paskyrų šalinimas

Galite ištrinti konkretų dalinį administratorių arba visus dalinius administratorius.

1. Įveskite naršyklėje spausdintuvo IP adresą, kad atvertumėte Web Config.

Iš kompiuterio, prijungto prie to paties tinklo, kaip ir spausdintuvas, įveskite spausdintuvo IP adresą.

Spausdintuvo IP adresą galite patikrinti šiame meniu:

Nuostatos > Bendrosios nuostatos > Tinklo nuostatos > Tinklo būseną > Laidinio LAN / „Wi-Fi“ būseną

2. Įveskite administratoriaus slaptažodį, kad prisijungtumėte kaip administratorius.

3. Pasirinkite toliau nurodyta tvarka.

Product Security skirtukas > **Administrator Settings** > **User Settings**

4. Pasirinkite numerį, kurį norite ištrinti, ir spustelėkite **Delete**. Norėdami ištrinti visus antrinius administratorius, spustelėkite **Delete All**.

Praėjus tam tikram laikui, grįžkite į naudotojo nuostatų sąrašą.

Pakeiskite antrinio administratoriaus slaptažodį

Jei prie „Web Config“ prisijungėte kaip antrinis administratorius, galite pakeisti antrinio administratoriaus slaptažodį.

1. Įveskite naršyklėje spausdintuvo IP adresą, kad atvertumėte Web Config.

Iš kompiuterio, prijungto prie to paties tinklo, kaip ir spausdintuvas, įveskite spausdintuvo IP adresą.

Spausdintuvo IP adresą galite patikrinti šiame meniu:

Nuostatos > Bendrosios nuostatos > Tinklo nuostatos > Tinklo būseną > Laidinio LAN / „Wi-Fi“ būseną

- Įveskite antrinio administratoriaus naudotojo vardą ir slaptažodį, kad galėtumėte prisijungti kaip administratorius.
- Pasirinkite skirtuką **Product Security > User Settings**.
- Įveskite dabartinį slaptažodį į **Current password**, tada naują slaptažodį į **New Password** ir **Confirm New Password**.
- Pasirinkite **OK**.

Programos tikrinimo įjungimas paleidimo metu

Jei įjungsite programos tikrinimo funkciją, spausdintuvas paleidimo metu tikrins programą, ar neįgalios trečiosios šalys jos nesuklastojo. Aptikus problemą spausdintuvas neįsijungs.

- Įveskite naršyklėje spausdintuvo IP adresą, kad atvertumėte Web Config.
Iš kompiuterio, prijungto prie to paties tinklo, kaip ir spausdintuvas, įveskite spausdintuvo IP adresą.
Spausdintuvo IP adresą galite patikrinti šiame meniu:
Nuostatos > Bendrosios nuostatos > Tinklo nuostatos > Tinklo būseną > Laidinio LAN / „Wi-Fi“ būseną
- Įveskite administratoriaus slaptažodį, kad prisijungtumėte kaip administratorius.
- Pasirinkite toliau nurodyta tvarka.
Skirtukas **Product Security > Program Verification on Start Up**
Pastaba:
Taip pat galite nustatyti spausdintuvo valdymo skydelyje.
Nuostatos > Bendrosios nuostatos > Sistemos administravimas > Saugos nuostatos > Programos patvirtinimas paleidžiant sistemą
- Pasirinkite **ON** norėdami įjungti **Program Verification on Start Up**.
- Spustelėkite **OK**.

Susijusi informacija

➔ [„Numatytoji administratoriaus slaptažodžio vertė“ puslapyje 19](#)

Domeno ribojimų konfigūravimas

Pritaikydami domenų pavadinimams ribojimo taisykles, galite sumažinti informacijos nutekėjimo dėl atsitiktinio perdavimo pavojų.

- Įveskite naršyklėje spausdintuvo IP adresą, kad atvertumėte Web Config.
Iš kompiuterio, prijungto prie to paties tinklo, kaip ir spausdintuvas, įveskite spausdintuvo IP adresą.
Spausdintuvo IP adresą galite patikrinti šiame meniu:

Nuostatos > Bendrosios nuostatos > Tinklo nuostatos > Tinklo būseną > Laidinio LAN / „Wi-Fi“ būseną

2. Įveskite administratoriaus slaptažodį, kad prisijungtumėte kaip administratorius.

3. Pasirinkite toliau nurodyta tvarka.

Skirtukas **Product Security > Domain Restrictions**

4. Jei reikia, pakeiskite nustatymus.

Restriction Rule

Pasirinkite, kaip apriboti el. laiškų perdavimą.

Domain Name

Pridėkite arba pašalinkite ribojamo domeno pavadinimą.

5. Spustelėkite **OK**.

Susijusi informacija

➔ [„Numatytoji administratoriaus slaptažodžio vertė“ puslapyje 19](#)

Tinklo saugos nustatymai

Valdymas naudojant protokolus

Galite spausdinti naudodami įvairius kelius ir protokolus.

Jei naudojate daugiafunkcij spausdintuvą, nuskaitymą per tinklą ir PC-FAX funkcijas galite naudoti iš bet kokio tinklo kompiuterių skaičiaus.

Galite sumažinti atsitiktinius pavojus saugai, apribodami spausdinimą iš konkrečių kelių arba kontroliuodami valdomas funkcijas.

Norėdami konfigūruoti protokolo nuostatas, atlikite toliau nurodytus žingsnius.

1. Įveskite naršyklėje spausdintuvo IP adresą, kad atvertumėte Web Config.

Iš kompiuterio, prijungto prie to paties tinklo, kaip ir spausdintuvas, įveskite spausdintuvo IP adresą.

Spausdintuvo IP adresą galite patikrinti šiame meniu:

Nuostatos > Bendrosios nuostatos > Tinklo nuostatos > Tinklo būseną > Laidinio LAN / „Wi-Fi“ būseną

2. Įveskite administratoriaus slaptažodį, kad prisijungtumėte kaip administratorius.

3. Pasirinkite toliau nurodyta tvarka.

Skirtukas **Network Security > Protocol**

4. Konfigūruokite kiekvieną elementą.

5. Spustelėkite **Next**.

6. Spustelėkite **OK**.

Nustatymai pritaikomi spausdintuvui.

Susijusi informacija

- ➔ „Numatytoji administratoriaus slaptažodžio vertė” puslapyje 19
- ➔ „Protokolai, kuriuos galima įjungti arba išjungti” puslapyje 491
- ➔ „Protokolo nustatymo elementai” puslapyje 491

Protokolai, kuriuos galima įjungti arba išjungti

Protokolas	Aprašas
Bonjour Settings	Galite nurodyti, ar naudoti Bonjour. Bonjour naudojamas įrenginių paieškai, spausdinti ir kt.
iBeacon Settings	Galite įjungti arba išjungti iBeacon perdavimo funkciją. Įjungę galite spausdintuvo ieškoti iš įrenginių, kuriuose veikia iBeacon.
SLP Settings	Galite įjungti arba išjungti SLP funkciją. SLP naudojama EpsonNet Config „push” nuskaitymui ir tinklo paieškai.
WSD Settings	Galite įjungti arba išjungti WSD funkciją. Įjungę galite pridėti WSD įrenginius ir spausdinti iš WSD prievado.
LLTD Settings	Galite įjungti arba išjungti LLTD funkciją. Įjungus ji rodoma Windows tinklo schemeje.
LLMNR Settings	Galite įjungti arba išjungti LLMNR funkciją. Įjungę galite naudoti vardų vertimo funkciją be NetBIOS, net jei negalite naudoti DNS.
LPR Settings	Galite nurodyti, ar leisti LPR spausdinimą. Įjungę galite spausdinti iš LPR prievado.
RAW(Port9100) Settings	Galite nurodyti, ar leisti spausdinti iš RAW (9100 prievado). Įjungę galite spausdinti iš RAW prievado (9100 prievado).
RAW(Custom Port) Settings	Galite nurodyti, ar leisti spausdinti iš RAW (pasirinktinio prievado). Įjungę galite spausdinti iš RAW prievado (pasirinktinio prievado).
IPP Settings	Galite įjungti arba išjungti IPP funkciją. Įjungus galima spausdinti per internetą. Jis taip pat rodomas ieškant įrenginių tinkle.
FTP Settings	Galite nurodyti, ar leisti FTP spausdinimą. Įjungę galite spausdinti per FTP serverį.
SNMPv1/v2c Settings	Galite nurodyti, ar įjungti SNMPv1/v2c. Jis naudojamas prietaisams nustatyti, stebėsenai atlikti ir kt.
SNMPv3 Settings	Galite nurodyti, ar įjungti SNMPv3. Jis naudojamas šifruojamiems prietaisams nustatyti, stebėsenai atlikti ir kt.

Susijusi informacija

- ➔ „Valdymas naudojant protokolus” puslapyje 490
- ➔ „Protokolo nustatymo elementai” puslapyje 491

Protokolo nustatymo elementai

Bonjour Settings

Elementai	Nustatymo reikšmė ir aprašymas
Use Bonjour	Pasirinkite norėdami ieškoti arba naudoti įrenginius per „Bonjour“.
Bonjour Name	Rodo „Bonjour“ pavadinimą.
Bonjour Service Name	Rodo „Bonjour“ paslaugos pavadinimą.
Location	Rodo „Bonjour“ vietos pavadinimą.
Top Priority Protocol	Pasirinkite „Bonjour“ spausdinimo aukščiausios pirmenybės protokolą.
Wide-Area Bonjour	Nustatykite, ar naudoti „Wide-Area Bonjour“.

iBeacon Settings

Elementai	Nustatymo reikšmė ir aprašymas
Enable iBeacon Transmission	Pasirinkite norėdami įjungti perdavimo funkciją iBeacon.

SLP Settings

Elementai	Nustatymo reikšmė ir aprašymas
Enable SLP	Pasirinkite norėdami įjungti funkciją SLP. Tai naudinga, kai atliekama paieška tinkle naudojant Epson-Net Config.

WSD Settings

Elementai	Nustatymo reikšmė ir aprašymas
Enable WSD	Pasirinkite norėdami įjungti įrenginių įtraukimą naudojant WSD ir spausdinimą iš WSD prievado. Jei nenorite, kad šis produktas atliktų įrenginių paiešką, išjunkite šį elementą ir parinkti Enable IPP .
Printing Timeout (sec)	Įveskite WSD spausdinimo ryšio skirtojo laiko pabaigos reikšmę: nuo 3 iki 3600 sekundžių.
Scanning Timeout (sec)	Įveskite WSD nuskaitymo ryšio skirtojo laiko pabaigos reikšmę: nuo 3 iki 3600 sekundžių.
Device Name	Rodo WSD įrenginio pavadinimą.
Location	Rodo „WSD“ vietos pavadinimą.

LLTD Settings

Elementai	Nustatymo reikšmė ir aprašymas
Enable LLTD	Pasirinkite norėdami įjungti LLTD. Spausdintuvas rodomas „Windows“ tinklo schemeje.
Device Name	Rodo LLTD įrenginio pavadinimą.

LLMNR Settings

Elementai	Nustatymo reikšmė ir aprašymas
Enable LLMNR	Pasirinkite norėdami įjungti LLMNR. Galite naudoti pavadinimo skiriamąją gebą be NetBIOS, net jei negalite naudoti DNS.

LPR Settings

Elementai	Nustatymo reikšmė ir aprašymas
Allow LPR Port Printing	Pasirinkite norėdami leisti spausdinti iš LPR prievado.
Printing Timeout (sec)	Įveskite LPR spausdinimo skirtojo laiko pabaigos reikšmę: nuo 0 iki 3600 sekundžių. Jei nenorite nustatyti skirtojo laiko pabaigos, įveskite 0.

RAW(Port9100) Settings

Elementai	Nustatymo reikšmė ir aprašymas
Allow RAW(Port9100) Printing	Pasirinkite norėdami leisti spausdinti iš RAW prievado (9100 prievadas).
Printing Timeout (sec)	Įveskite RAW (9100 prievadas) spausdinimo skirtojo laiko pabaigos reikšmę: nuo 0 iki 3600 sekundžių. Jei nenorite nustatyti skirtojo laiko pabaigos, įveskite 0.

RAW(Custom Port) Settings

Elementai	Nustatymo reikšmė ir aprašymas
Allow RAW(Custom Port) Printing	Pasirinkite norėdami leisti spausdinti iš RAW prievado (pasirinktinis prievadas).
Port Number	Įveskite RAW spausdinimo prievado numerį nuo 1024 iki 65 535 (išskyrus 9100, 1865, 2968).
Printing Timeout (sec)	Įveskite RAW (pasirinktinis prievadas) spausdinimo skirtojo laiko pabaigos reikšmę: nuo 0 iki 3600 sekundžių. Jei nenorite nustatyti skirtojo laiko pabaigos, įveskite 0.

IPP Settings

Elementai	Nustatymo reikšmė ir aprašymas
Enable IPP	Pasirinkite norėdami įjungti IPP ryšį. Kai bus įjungta, galėsite spausdinti internetu. Taip pat rodoma, kai tinkle ieškote įrenginių. Rodomi tik IPP palaikantys spausdintuvai.
Allow Non-secure Communication	Pasirinkite Allowed norėdami leisti spausdintuvui palaikyti ryšį, kai nenaudojamos jokios saugos priemonės (IPP).
Communication Timeout (sec)	Įveskite IPP spausdinimo skirtojo laiko pabaigos reikšmę: nuo 0 iki 3600 sekundžių.

Elementai	Nustatymo reikšmė ir aprašymas
Require PIN Code when using IPP printing	Pasirinkite, ar būtina reikalauti PIN kodo, kai naudojamas IPP spausdinimas. Jei pasirinksite Yes , IPP spausdinimo užduotys be PIN kodų nėra išsaugomos spausdintuve.
URL (tinklas)	Rodo IPP URL (http ir https), kai spausdintuvas yra prijungtas prie tinklo. URL yra bendra spausdintuvo IP adreso, prievado numerio ir IPP spausdintuvo pavadinimo reikšmė.
URL („Wi-Fi Direct“)	Rodo IPP URL (http ir https), kai spausdintuvas yra prijungtas naudojant „Wi-Fi Direct“. URL yra bendra spausdintuvo IP adreso, prievado numerio ir IPP spausdintuvo pavadinimo reikšmė.
Printer Name	Rodo IPP spausdintuvo pavadinimą.
Location	Rodo IPP vietą.

FTP Settings

Elementai	Nustatymo reikšmė ir aprašymas
Enable FTP Server	Pasirinkite norėdami įjungti FTP spausdinimą. Rodomi tik FTP spausdinimą palaikantys spausdintuvai.
Communication Timeout (sec)	Įveskite FTP ryšio skirtojo laiko pabaigos reikšmę: nuo 0 iki 3600 sekundžių. Jei nenorite nustatyti skirtojo laiko pabaigos, įveskite 0.

SNMPv1/v2c Settings

Elementai	Nustatymo reikšmė ir aprašymas
Enable SNMPv1	SNMPv1 įjungtas, kai pažymėtas žymės langelis.
Enable SNMPv2c	SNMPv2c įjungtas, kai pažymėtas žymės langelis.
Access Authority	Nustatykite prieigos įgaliojimą, kai įjungtas SNMPv1/v2c. Pasirinkite Read Only arba Read/Write .
Community Name (Read Only)	Įveskite nuo 0 iki 32 ASCII (nuo 0x20 iki 0x7E) ženklų.
Community Name (Read/Write)	Įveskite nuo 0 iki 32 ASCII (nuo 0x20 iki 0x7E) ženklų.
Allow access from Epson tools	Nustatykite, leisti arba neleisti „Epson“ įrankiams, pvz., „Epson Device Admin“, įrašyti informaciją.

SNMPv3 Settings

Elementai	Nustatymo reikšmė ir aprašymas
Enable SNMPv3	SNMPv3 įjungtas, kai žymės langelis yra pažymėtas.
User Name	Įveskite nuo 1 iki 32 ženklų naudodami 1 baito ženklus.
Authentication Settings	

Elementai		Nustatymo reikšmė ir aprašymas
	Algorithm	Pasirinkite SNMPv3 autentifikavimo algoritmą.
	Password	Įveskite SNMPv3 autentifikavimo slaptažodį. Įveskite nuo 8 iki 32 ženklų naudodami ASCII (0x20–0x7E). Jei nenurodysite, palikite tuščią.
	Confirm Password	Įveskite sukonfigūruotą patvirtinimo slaptažodį.
Encryption Settings		
	Algorithm	Pasirinkite SNMPv3 šifravimo algoritmą.
	Password	Įveskite SNMPv3 šifravimo slaptažodį. Įveskite nuo 8 iki 32 ženklų naudodami ASCII (0x20–0x7E). Jei nenurodysite, palikite tuščią.
	Confirm Password	Įveskite sukonfigūruotą patvirtinimo slaptažodį.
Context Name		Įveskite 32 arba mažiau ženklų naudodami unikodą (UTF-8). Jei nenurodysite, palikite tuščią. Ženklų, kuriuos galima įvesti, skaičius priklauso nuo kalbos.

Susijusi informacija

- ➔ „Valdymas naudojant protokolus” puslapyje 490
- ➔ „Protokolai, kuriuos galima įjungti arba išjungti” puslapyje 491

Skaitmeninio sertifikato naudojimas

Apie skaitmeninį sertifikatą

CA-signed Certificate

Tai yra SI (sertifikavimo institucijos) pasirašytas sertifikatas. Galite jį gauti, norėdami taikyti sertifikavimo institucijai. Šis sertifikatas patvirtina spausdintuvo buvimą ir yra naudojamas SSL / TLS ryšiui, kad galėtumėte užtikrinti duomenų ryšio saugumą.

Kai jis naudojamas SSL / TLS ryšiui, jis naudojamas kaip serverio sertifikatas.

Kai jis nustatytas ties „IPsec“ / IP filtravimu arba IEEE 802.1X ryšiu, jis naudojamas kaip kliento sertifikatas.

SI sertifikatas

Tai sertifikatas, esantis CA-signed Certificate grandinėje, taip pat vadinamas tarpiniu SI sertifikatu. Jį naudoja žiniatinklio naršyklė spausdintuvo sertifikato kelio patvirtinimui, pasiekiant kitos šalies serverį arba „Web Config“.

SI sertifikatui nustatykite, kada patikrinti serverio sertifikato kelią, pasiekiant iš spausdintuvo. Spausdintuvui nustatykite sertifikuoti CA-signed Certificate kelią SSL / TLS ryšiui.

Spausdintuvo SI sertifikatą galite gauti iš sertifikavimo institucijos, kur išduodami SI sertifikatai.

Taip pat galite gauti SI sertifikatą, naudojamą kitos šalies serverio patikrinimui, iš sertifikavimo institucijos, išdavusios kito serverio CA-signed Certificate.

Self-signed Certificate

Šį sertifikatą spausdintuvas išduoda ir pasirašo pats. Jis taip pat vadinamas šakniniu sertifikatu. Kadangi išdavėjas sertifikuoja save, jis nėra patikimas ir negali apsaugoti nuo apsimetinėjimo.

Naudokite jį pasirinkdami saugumo nustatymus ir paprastam SSL / TLS ryšiui be CA-signed Certificate.

Jei šį sertifikatą naudosite SSL / TLS ryšiui, naršyklėje gali būti rodomas saugos perspėjimas, nes sertifikatas nėra registruotas joje. Self-signed Certificate galite naudoti tik SSL / TLS ryšiui.

Susijusi informacija

➔ „Spausdintuvo pasirašyto sertifikato atnaujinimas” puslapyje 500

➔ „CA Certificate konfigūravimas” puslapyje 501

CA-signed Certificate konfigūravimas

CA pasirašyto sertifikato gavimas

Kad gautumėte CA pasirašytą sertifikatą, sukurkite CSR (sertifikato pasirašymo prašymą) ir pateikite sertifikatus išduodančiai institucijai. CSR galite sukurti naudodami Web Config ir kompiuterį.

Atlikite CSR kūrimo ir CA pasirašyto sertifikato gavimo naudojant Web Config veiksmus. Kai CSR kuriate naudodami Web Config, sertifikatas yra PEM/DER formato.

1. Įveskite naršyklėje spausdintuvo IP adresą, kad atvertumėte Web Config.

Iš kompiuterio, prijungto prie to paties tinklo, kaip ir spausdintuvas, įveskite spausdintuvo IP adresą.

Spausdintuvo IP adresą galite patikrinti šiame meniu:

Nuostatos > Bendrosios nuostatos > Tinklo nuostatos > Tinklo būseną > Laidinio LAN / „Wi-Fi“ būseną

2. Įveskite administratoriaus slaptažodį, kad prisijungtumėte kaip administratorius.

3. Pasirinkite toliau nurodyta tvarka.

Network Security skirtukas. > **SSL/TLS** > **Certificate** arba **IPsec/IP Filtering** > **Client Certificate** arba **IEEE802.1X** > **Client Certificate**

Nepriklausomai nuo pasirinkties galite gauti tą patį sertifikatą ir jį bendrai naudoti.

4. Spustelėkite CSR elementą **Generate**.

Atidaromas CSR kūrimo puslapis.

5. Įveskite kiekvieno elemento reikšmę.

Pastaba:

Galimas rasto ilgis ir santrumpos priklauso nuo sertifikatus išduodančios institucijos ir gali būti įvairūs. Pagal kiekvienos sertifikatus išduodančios institucijos taisykles sukurkite prašymą.

6. Spustelėkite **OK**.

Rodomas užbaigimo pranešimas.

7. Pasirinkite skirtuką **Network Security**. Po to pasirinkite **SSL/TLS** > **Certificate**, arba **IPsec/IP Filtering** > **Client Certificate** arba **IEEE802.1X** > **Client Certificate**.

8. Kad į kompiuterį atsisiųstumėte CSR, spustelėkite vieną iš **CSR** atsisiuntimo mygtukų, atsižvelgdami į kiekvienos sertifikatus išduodančios institucijos nurodytą formatą.



Svarbu:

CSR dar kartą nekurkite. Jei tai padarysite, gali nepavykti importuoti išduoto CA-signed Certificate.

9. CSR išsiųskite sertifikatus išduodančiai institucijai ir gaukite CA-signed Certificate.
Laikykitės kiekvienos sertifikatus išduodančios institucijos taisyklių dėl siuntimo metodo ir formos.
10. Išduotą CA-signed Certificate įrašykite prie spausdintuvo prijungtame kompiuteryje.
CA-signed Certificate gavimo procedūra baigiama įrašius sertifikatą paskirties vietoje.

Susijusi informacija

➔ [„Numatytoji administratoriaus slaptažodžio vertė” puslapyje 19](#)

CSR nustatymo elementai

Elementai	Nuostatos ir paaiškinimai
Key Length	Pasirinkite rakto ilgį, skirtą CSR.
Common Name	Galite įvesti nuo 1 iki 128 simbolių. Jei tai IP adresas, jis turėtų būti nekintamas. Galite įvesti nuo 1 iki 5 IPv4 adresų, IPv6 adresų, pagrindinio serverio pavadinimų ir FQDN, atskirdami juos kableliais. Pirmasis elementas išsaugomas bendrajame pavadinime, kiti elementai saugomi sertifikato temos slapyvardžio lauke. Pavyzdys: Spausdintuvo IP adresas: 192.0.2.123, spausdintuvo pavadinimas: EPSONA1B2C3 Common Name: EPSONA1B2C3,EPSONA1B2C3.local,192.0.2.123
Organization/ Organizational Unit/ Locality/ State/Province	Galite įvesti nuo 0 iki 64 simbolių ASCII (0x20–0x7E) formatu. Išskirtinus pavadinimus galite atskirti kableliais.
Country	Įveskite šalies kodą, kurį nustatė ISO-3166 (kaip dviejų skaičių numerį).
Sender's Email Address	Galite įvesti pašto serverio nustatymo siuntėjo el. pašto adresą. Įveskite tą patį adresą kaip Sender's Email Address , nurodytas skirtuke Network > Email Server > Basic .

Susijusi informacija

➔ [„CA pasirašyto sertifikato gavimas” puslapyje 496](#)

CA pasirašyto sertifikato importavimas

Gautą CA-signed Certificate importuokite į spausdintuvą.



Svarbu:

- Turi būti nustatytas teisinga spausdintuvo data ir laikas. Sertifikatas gali negalioti.
- Jeigu sertifikatą gaunate naudodami Web Config sukurtą CSR, sertifikatą galite importuoti tik vieną kartą.

1. Įveskite naršyklėje spausdintuvo IP adresą, kad atvertumėte Web Config.

Iš kompiuterio, prijungto prie to paties tinklo, kaip ir spausdintuvas, įveskite spausdintuvo IP adresą.

Spausdintuvo IP adresą galite pasitikrinti šiame meniu:

Nuostatos > Bendrosios nuostatos > Tinklo nuostatos > Tinklo būseną > Laidinio LAN / „Wi-Fi“ būseną

2. Įveskite administratoriaus slaptažodį, kad prisijungtumėte kaip administratorius.

3. Pasirinkite toliau nurodyta tvarka.

Network Security skirtukas. > **SSL/TLS** > **Certificate**, arba **IPsec/IP Filtering** > **Client Certificate** arba **IEEE802.1X**

4. Spustelėkite **Import**.

Atidaromas sertifikato importavimo puslapis.

5. Įveskite kiekvieno elemento reikšmę. Sertifikato kelią tikrindami interneto naršyklėje, kuri prisijungia prie spausdintuvo, nustatykite **CA Certificate 1** ir **CA Certificate 2**.

Atsižvelgiant į tai, kur sukūrėte CSR ir sertifikato failo formatą, reikiami nustatymai gali skirtis. Pagal toliau nurodytus reikalavimus įveskite privalomų elementų vertes.

- PEM/DER formato sertifikatas, gautas iš Web Config
 - Private Key**: nekonfigūruokite, nes spausdintuve yra privatus raktas.
 - Password**: nekonfigūruokite.
 - CA Certificate 1/CA Certificate 2**: neprivalomas
- PEM/DER formato sertifikatas, gautas iš kompiuterio
 - Private Key**: reikia nustatyti.
 - Password**: nekonfigūruokite.
 - CA Certificate 1/CA Certificate 2**: neprivalomas
- PKCS#12 formato sertifikatas, gautas iš kompiuterio
 - Private Key**: nekonfigūruokite.
 - Password**: neprivalomas.
 - CA Certificate 1/CA Certificate 2**: nekonfigūruokite.

6. Spustelėkite **OK**.

Rodomas užbaigimo pranešimas.

Pastaba:

Kad patvirtintumėte sertifikato informaciją, spustelėkite **Confirm**.

Susijusi informacija

➔ „Numatytoji administratoriaus slaptažodžio vertė“ puslapyje 19

➔ „CA pasirašyto sertifikato šalinimas” puslapyje 499

CA pasirašyto sertifikato importavimo nustatymų elementai

Elementai	Nustatymai ir paaiškinimai
Server Certificate arba Client Certificate	Pasirinkite sertifikato formatą. Jei naudojate SSL / TLS ryšį, rodomas Server Certificate. Jei naudojate „IPsec“ / IP filtravimą arba IEEE 802.1X, rodomas Client Certificate.
Private Key	Jei gaunate PEM / DER formato sertifikatą naudodami CSR, sukurtą iš kompiuterio, nurodykite privataus rakto failą, kuris atitinka sertifikatą.
Password	Jei failo formatas yra Certificate with Private Key (PKCS#12) , įveskite privataus rakto, kuris buvo nustatytas, kai gavote sertifikatą, užšifravimo slaptažodį.
CA Certificate 1	Jei sertifikato formatas yra Certificate (PEM/DER) , importuokite sertifikatą išdavimo institucijos, išduodančios CA-signed Certificate, kuris naudojamas kaip serverio sertifikatas, išduotą sertifikatą. Jei reikia, nurodykite failą.
CA Certificate 2	Jei sertifikato formatas yra Certificate (PEM/DER) , importuokite sertifikatą išdavimo institucijos, išduodančios CA Certificate 1, išduotą sertifikatą. Jei reikia, nurodykite failą.

Susijusi informacija

➔ „CA pasirašyto sertifikato importavimas” puslapyje 497

CA pasirašyto sertifikato šalinimas

Pasibaigus sertifikato galiojimo laikui arba tapus nebereikalingam šifruotam ryšiui galima pašalinti importuotą sertifikatą.



Svarbu:

Jeigu sertifikatą gaunate naudodami Web Config sukurtą CSR, pašalinto sertifikato vėl importuoti nebegalima. Tokiu atveju sukurkite CSR ir vėl gaukite sertifikatą.

- Įveskite naršyklėje spausdintuvo IP adresą, kad atvertumėte Web Config.
Iš kompiuterio, prijungto prie to paties tinklo, kaip ir spausdintuvas, įveskite spausdintuvo IP adresą.
Spausdintuvo IP adresą galite patikrinti šiame meniu:
Nuostatos > Bendrosios nuostatos > Tinklo nuostatos > Tinklo būseną > Laidinio LAN / „Wi-Fi“ būseną
- Įveskite administratoriaus slaptažodį, kad prisijungtumėte kaip administratorius.
- Pasirinkite toliau nurodyta tvarka.
Network Security skirtukas.
- Pasirinkite vieną iš toliau nurodytų elementų.
 - SSL/TLS > Certificate**
 - IPsec/IP Filtering > Client Certificate**

❑ IEEE802.1X > Client Certificate

5. Spustelėkite **Delete**.
6. Įsitikinkite, kad norite trinti sertifikatą, kuris rodomas pranešime.

Susijusi informacija

➔ „Numatytoji administratoriaus slaptažodžio vertė” puslapyje 19

Spausdintuvo pasirašyto sertifikato atnaujinimas

Kadangi Self-signed Certificate išduoda spausdintuvas, pasibaigus jo galiojimo laikui arba pasikeitus aprašomam turiniui jį galite atnaujinti.

1. Įveskite naršyklėje spausdintuvo IP adresą, kad atvertumėte Web Config.
Iš kompiuterio, prijungto prie to paties tinklo, kaip ir spausdintuvas, įveskite spausdintuvo IP adresą.
Spausdintuvo IP adresą galite pasitikrinti šiame meniu:
Nuostatos > Bendrosios nuostatos > Tinklo nuostatos > Tinklo būseną > Laidinio LAN / „Wi-Fi“ būseną
2. Įveskite administratoriaus slaptažodį, kad prisijungtumėte kaip administratorius.
3. Pasirinkite toliau nurodyta tvarka.
Network Security skirtukas > **SSL/TLS** > **Certificate**
4. Spustelėkite **Update**.
5. Įveskite **Common Name**.
Galite įvesti daugiausia 5 „IPv4“ adresus, „IPv6“ adresus, pagrindinių kompiuterių pavadinimus, „FQDNs“ nuo 1 iki 128 simbolių, atskirdami juos kableliais. Pirmas parametras yra saugomas bendru pavadinimu, o kiti elementai saugomi sertifikato temos pseudonimo lauke.
Pavyzdys:
Spausdintuvo IP adresas 192.0.2.123, spausdintuvo pavadinimas EPSONA1B2C3.
Bendras pavadinimas: EPSONA1B2C3,EPSONA1B2C3.local,192.0.2.123
6. Nurodykite sertifikato galiojimo laikotarpį.
7. Spustelėkite **Next**.
Rodomas patvirtinimo pranešimas.
8. Spustelėkite **OK**.
Spausdintuvas atnaujintas.

Pastaba:

Informaciją apie sertifikatą galite pasitikrinti **Network Security > SSL/TLS > Certificate > Self-signed Certificate** ir spustelėkite **Confirm**.

Susijusi informacija

➔ „Numatytoji administratoriaus slaptažodžio vertė” puslapyje 19

CA Certificate konfigūravimas

Kai nustatote CA Certificate, galite patikrinti kelią į serverio, kurį pasiekia spausdintuvas, CA sertifikatą. Tokiu būdu neleidžiama pasisavinti tapatybės.

CA Certificate galite gauti iš sertifikatų išdavimo institucijos, kurioje išduodamas CA-signed Certificate.

CA Certificate importavimas

Toliau nurodytais atvejais į spausdintuvą importuokite CA Certificate.

- IEEE802.1X (Wi-Fi) naudojimas
- Certificate Validation naudojant IEEE802.1X (Wired LAN)
- Autentifikuokite IPsec/IP Filtering naudodami sertifikatą.

1. Įveskite naršyklėje spausdintuvo IP adresą, kad atvertumėte Web Config.

Iš kompiuterio, prijungto prie to paties tinklo, kaip ir spausdintuvas, įveskite spausdintuvo IP adresą.

Spausdintuvo IP adresą galite pasitikrinti šiame meniu:

Nuostatos > Bendrosios nuostatos > Tinklo nuostatos > Tinklo būseną > Laidinio LAN / „Wi-Fi“ būseną

2. Įveskite administratoriaus slaptažodį, kad prisijungtumėte kaip administratorius.

3. Pasirinkite toliau nurodyta tvarka.

Skirtukas **Network Security > CA Certificate**

4. Spustelėkite **Import**.

5. Nurodykite CA Certificate, kurį norite importuoti.

6. Spustelėkite **OK**.

Kai importavimas baigtas, vėl atidaromas ekranas **CA Certificate** ir rodomas importuotas CA Certificate.

Susijusi informacija

- ➔ [„Numatytoji administratoriaus slaptažodžio vertė“ puslapyje 19](#)
- ➔ [„Spausdintuvo serverio sertifikato konfigūravimas“ puslapyje 503](#)
- ➔ [„Spausdintuvo prijungimas prie IEEE802.1X tinklo“ puslapyje 516](#)

CA Certificate šalinimas

Galite pašalinti importuotą CA Certificate.

1. Įveskite naršyklėje spausdintuvo IP adresą, kad atvertumėte Web Config.

Iš kompiuterio, prijungto prie to paties tinklo, kaip ir spausdintuvas, įveskite spausdintuvo IP adresą.

Spausdintuvo IP adresą galite pasitikrinti šiame meniu:

Nuostatos > Bendrosios nuostatos > Tinklo nuostatos > Tinklo būseną > Laidinio LAN / „Wi-Fi“ būseną

2. Įveskite administratoriaus slaptažodį, kad prisijungtumėte kaip administratorius.

3. Pasirinkite toliau nurodyta tvarka.
Skirtukas **Network Security** > **CA Certificate**
4. Spustelėkite **Delete** šalia CA Certificate, kurį norite šalinti.
5. Įsitikinkite, kad norite šalinti sertifikatą, kuris rodomas pranešime.
6. Spustelėkite **Reboot Network**, tada patikrinkite, ar pašalintas CA sertifikatas neberodomas atnaujintame lange.

Susijusi informacija

➔ „Numatytoji administratoriaus slaptažodžio vertė” puslapyje 19

SSL/TLS ryšys su spausdintuvu

Kai serverio sertifikatas yra nustatytas naudojant SSL/TLS (saugiujų jungčių lygmens / transportavimo lygmens saugos) ryšį su spausdintuvu, galite užkoduoti ryšio takelį tarp kompiuterių. Atlikite tai, jei norite užkirsti kelią nuotoliniai ir neleistinai prieigai.

Pagrindinių SSL / TLS nuostatų konfigūravimas

Jei spausdintuvas palaiko HTTPS serverio funkciją, galite naudoti SSL / TLS ryšį, kad užšifruotumėte ryšius. Spausdintuvą galite sukongigūruoti bei valdyti naudodami „Web Config“ ir užtikrindami saugą.

Sukongigūruokite šifravimo stiprumą ir nukreipimo funkciją.

1. Įveskite naršyklėje spausdintuvo IP adresą, kad atvertumėte Web Config.
Iš kompiuterio, prijungto prie to paties tinklo, kaip ir spausdintuvas, įveskite spausdintuvo IP adresą.
Spausdintuvo IP adresą galite patitikrinti šiame meniu:
Nuostatos > **Bendrosios nuostatos** > **Tinklo nuostatos** > **Tinklo būseną** > **Laidinio LAN / „Wi-Fi“ būseną**
2. Įveskite administratoriaus slaptažodį, kad prisijungtumėte kaip administratorius.
3. Pasirinkite toliau nurodyta tvarka.
Network Security skirtukas > **SSL/TLS** > **Basic**
4. Pasirinkite kiekvieno elemento reikšmę.
 - Encryption Strength
Pasirinkite šifravimo stiprumo lygį.
 - Redirect HTTP to HTTPS
Pasirinkite įjungti arba išjungti. Numatytoji vertė yra „Enable“.
 - TLS 1.0
Pasirinkite įjungti arba išjungti. Numatytoji vertė yra „Disable“.
 - TLS.1.1
Pasirinkite įjungti arba išjungti. Numatytoji vertė yra „Disable“.

TLS.1.2

Pasirinkite įjungti arba išjungti. Numatytoji vertė yra „Enable“.

5. Spustelėkite **Next**.

Rodomas patvirtinimo pranešimas.

6. Spustelėkite **OK**.

Spausdintuvas atnaujintas.

Spausdintuvo serverio sertifikato konfigūravimas

1. Įveskite naršyklėje spausdintuvo IP adresą, kad atvertumėte Web Config.

Iš kompiuterio, prijungto prie to paties tinklo, kaip ir spausdintuvas, įveskite spausdintuvo IP adresą.

Spausdintuvo IP adresą galite patikrinti šiame meniu:

Nuostatos > Bendrosios nuostatos > Tinklo nuostatos > Tinklo būseną > Laidinio LAN / „Wi-Fi“ būseną

2. Įveskite administratoriaus slaptažodį, kad prisijungtumėte kaip administratorius.

3. Pasirinkite toliau nurodyta tvarka.

Network Security skirtukas > **SSL/TLS** > **Certificate**

4. Nurodykite naudotiną sertifikatą lauke **Server Certificate**.

Self-signed Certificate

Spausdintuvas sugeneravo savarankiškai pasirašytą sertifikatą. Jei negausite CA pasirašyto sertifikato, pasirinkite šį.

CA-signed Certificate

Jei iš anksto gausite ir importuosite CA pasirašytą sertifikatą, galite jį nurodyti.

5. Spustelėkite **Next**.

Rodomas patvirtinimo pranešimas.

6. Spustelėkite **OK**.

Spausdintuvas atnaujintas.

Susijusi informacija

➔ „Numatytoji administratoriaus slaptažodžio vertė” puslapyje 19

➔ „CA-signed Certificate konfigūravimas” puslapyje 496

➔ „Spausdintuvo pasirašyto sertifikato atnaujinimas” puslapyje 500

Užkoduota komunikacija naudojant „IPsec“ / IP filtravimą

Apie IPsec/IP Filtering

Galite filtruoti srautą pagal IP adresus, paslaugas ir prievadus, naudodami „IPsec“ / IP filtravimo funkciją. Derinant filtravimą, galima sukongūruoti spausdintuvą taip, kad priimtų arba blokuotų nurodytus klientus ir duomenis. Be to, naudodami „IPsec“, galite pagerinti saugos lygį.

Pastaba:

Windows Vista arba naujesnę, Windows Server 2008 arba naujesnę OS turintis kompiuteris palaiko „IPsec“.

Numatytųjų taisyklių konfigūravimas

Jei duomenų srautą norite filtruoti, nustatykite numatytąsias taisykles. Šios numatytosios taisyklės taikomos visiems naudotojams ar jų grupėms, kurie jungiasi prie spausdintuvo. Jei norite dar tiksliau kontroliuoti naudotojus ir jų grupes, nustatykite grupių taisykles.

1. Įveskite naršyklėje spausdintuvo IP adresą, kad atvertumėte Web Config.

Iš kompiuterio, prijungto prie to paties tinklo, kaip ir spausdintuvas, įveskite spausdintuvo IP adresą.

Spausdintuvo IP adresą galite pasitikrinti šiame meniu:

Nuostatos > Bendrosios nuostatos > Tinklo nuostatos > Tinklo būseną > Laidinio LAN / „Wi-Fi“ būseną

2. Įveskite administratoriaus slaptažodį, kad prisijungtumėte kaip administratorius.

3. Pasirinkite toliau nurodyta tvarka.

Network Security skirtukas > **IPsec/IP Filtering** > **Basic**

4. Įveskite kiekvieno elemento reikšmę.

5. Spustelėkite **Next**.

Rodomas patvirtinimo pranešimas.

6. Spustelėkite **OK**.

Spausdintuvas atnaujintas.

Susijusi informacija

➔ „Numatytoji administratoriaus slaptažodžio vertė“ puslapyje 19

Default Policy nustatymo elementai

Default Policy

Elementai	Nuostatos ir paaiškinimai
IPsec/IP Filtering	Galite įjungti ar išjungti „IPsec“ / „IP Filtering“ funkciją.

Access Control

Sukonfigūruokite IP paketų srauto valdymo metodą.

Elementai	Nuostatos ir paaiškinimai
Permit Access	Pažymėkite, norėdami suteikti prieigą sukonfigūruotiems IP paketams.
Refuse Access	Pažymėkite, norėdami uždrausti prieigą sukonfigūruotiems IP paketams.
IPsec	Pažymėkite, norėdami suteikti prieigą sukonfigūruotiems „IPsec“ paketams.

IKE Version

Pasirinkite **IKEv1** arba **IKEv2** funkcijai **IKE Version**. Pasirinkite vieną iš jų pagal įrenginį, prie kurio prijungtas spausdintuvas.

IKEv1

Šie elementai rodomi pasirinkus **IKEv1**, skirtą **IKE Version**.

Elementai	Nuostatos ir paaiškinimai
Authentication Method	Norėdami pažymėti Certificate , turite iš anksto gauti ir importuoti SI pasirašytą sertifikatą.
Pre-Shared Key	Pažymėję Pre-Shared Key kaip Authentication Method , įveskite 1–127 simbolių ilgio iš anksto bendrinamą raktą.
Confirm Pre-Shared Key	Įveskite sukonfigūruotą raktą patvirtinimui.

IKEv2

Šie elementai rodomi pasirinkus **IKEv2**, skirtą **IKE Version**.

Elementai	Nuostatos ir paaiškinimai	
Local	Authentication Method	Norėdami pažymėti Certificate , turite iš anksto gauti ir importuoti SI pasirašytą sertifikatą.
	ID Type	Jei Authentication Method pasirenkate Pre-Shared Key , pasirinkite spausdintuvo ID tipą.
	ID	Įveskite spausdintuvo ID, atitinkančią ID tipą. Pirmas simbolis negali būti „@“, „#“ ir „=“. Distinguished Name: Įveskite 1–255 1 baido ASCII (0x20 iki 0x7E) simbolius. Būtina įtraukti „=“. IP Address: Įveskite IPv4 arba IPv6 formatą. FQDN: Įveskite 1–255 simbolių derinį, naudodami A–Z, a–z, 0–9 ir „-“ ir tašką (.). Email Address: Įveskite 1–255 1 baido ASCII (0x20 iki 0x7E) simbolius. Būtina įtraukti „@“. Key ID: Įveskite 1–255 1 baido ASCII (0x20 iki 0x7E) simbolius.
	Pre-Shared Key	Pažymėję Pre-Shared Key kaip Authentication Method , įveskite 1–127 simbolių ilgio iš anksto bendrinamą raktą.
	Confirm Pre-Shared Key	Įveskite sukonfigūruotą raktą patvirtinimui.

Elementai		Nuostatos ir paaiškinimai
Remote	Authentication Method	Norėdami pažymėti Certificate , turite iš anksto gauti ir importuoti SI pasirašytą sertifikatą.
	ID Type	Authentication Method pasirinkus Pre-Shared Key , pasirinkite ID tipą įrenginiui, kurį norite autentifikuoti.
	ID	Įveskite spausdintuvo ID, atitinkančią ID tipą. Pirmas simbolis negali būti „@“, „#“ ir „=“. Distinguished Name: Įveskite 1–255 1 baito ASCII (0x20 iki 0x7E) simbolių. Būtina įtraukti „=“. IP Address: Įveskite IPv4 arba IPv6 formatą. FQDN: Įveskite 1–255 simbolių derinį, naudodami A–Z, a–z, 0–9 ir „-“ ir tašką (.). Email Address: Įveskite 1–255 1 baito ASCII (0x20 iki 0x7E) simbolių. Būtina įtraukti „@“. Key ID: Įveskite 1–255 1 baito ASCII (0x20 iki 0x7E) simbolių.
	Pre-Shared Key	Pažymėję Pre-Shared Key kaip Authentication Method , įveskite 1–127 simbolių ilgio iš anksto bendrinamą raktą.
	Confirm Pre-Shared Key	Įveskite sukonfigūruotą raktą patvirtinimui.

Encapsulation

Pažymėję **IPsec** kaip **Access Control**, turėsite sukonfigūruoti paketų formavimo režimą.

Elementai	Nuostatos ir paaiškinimai
Transport Mode	Pažymėkite, jei spausdintuvą naudosite tame pačiame LAN. 4 ar naujesnio lygio IP paketai yra užšifruoti.
Tunnel Mode	Jeigu spausdintuvą naudojate prie interneto prijungtame tinkle, pvz., IPsec-VPN, pasirinkite šią parinktį. IP paketų antraštė ir duomenys yra užšifruoti. Remote Gateway(Tunnel Mode): Pažymėję Tunnel Mode kaip Encapsulation , įveskite 1–39 simbolių tinklų sąsajos adresą.

Security Protocol

Pasirinkę **IPsec** kaip **Access Control**, pažymėkite parinktį.

Elementai	Nuostatos ir paaiškinimai
ESP	Pasirinkite, norėdami užtikrinti autentiškumo patvirtinimo ir duomenų vientisumą bei užšifruoti duomenis.
AH	Pasirinkite, norėdami užtikrinti autentiškumo patvirtinimo ir duomenų vientisumą. Net jei draudžiama šifruoti duomenis, galite naudoti „IPsec“.

❑ Algorithm Settings

Rekomenduojama pasirinkti **Any** visiems nustatymams arba pasirinkti kitą elementą, nei **Any**, kiekvienam nustatymui. Pasirinkus **Any** kai kuriems nustatymams, o kitiems pasirinkus kitą, nei **Any**, įrenginys gali nekomunikuoti, priklausomai nuo kito įrenginio, kurį norite autentifikuoti.

Elementai		Nuostatos ir paaiškinimai
IKE	Encryption	Pasirinkite kodavimo algoritmą, skirtą IKE. Elementai skiriasi priklausomai nuo IKE versijos.
	Authentication	Pasirinkite autentifikavimo algoritmą, skirtą IKE.
	Key Exchange	Pasirinkite raktų mainų algoritmą, skirtą IKE. Elementai skiriasi priklausomai nuo IKE versijos.
ESP	Encryption	Pasirinkite kodavimo algoritmą, skirtą ESP. Tai prieinama, kai ESP yra pasirinkta Security Protocol .
	Authentication	Pasirinkite autentifikavimo algoritmą, skirtą ESP. Tai prieinama, kai ESP yra pasirinkta Security Protocol .
AH	Authentication	Pasirinkite kodavimo algoritmą, skirtą AH. Tai prieinama, kai AH yra pasirinkta Security Protocol .

Susijusi informacija

- ➔ „Numatytoji administratoriaus slaptažodžio vertė“ puslapyje 19
- ➔ „Numatytoji administratoriaus slaptažodžio vertė“ puslapyje 19

Grupės taisyklių konfigūravimas

Grupės taisyklės yra viena ar daugiau taisyklių, taikomų naudotojui ar naudotojų grupei. Spausdintuvas kontroliuoja IP paketus, kurie atitinka nustatytas taisykles. IP paketai autentifikuojami pagal grupės taisyklių tvarką 1–10, o po to pagal numatytąsias taisykles.

1. Įveskite naršyklėje spausdintuvo IP adresą, kad atvertumėte Web Config.
Iš kompiuterio, prijungto prie to paties tinklo, kaip ir spausdintuvas, įveskite spausdintuvo IP adresą.
Spausdintuvo IP adresą galite patikrinti šiame meniu:
Nuostatos > Bendrosios nuostatos > Tinklo nuostatos > Tinklo būseną > Laidinio LAN / „Wi-Fi“ būseną
2. Įveskite administratoriaus slaptažodį, kad prisijungtumėte kaip administratorius.
3. Pasirinkite toliau nurodyta tvarka.
Network Security skirtukas > **IPsec/IP Filtering** > **Basic**
4. Spustelėkite skirtuką su numeriu, kurį norite konfigūruoti.
5. Įveskite kiekvieno elemento reikšmę.
6. Spustelėkite **Next**.
Rodomas patvirtinimo pranešimas.

7. Spustelėkite **OK**.

Spausdintuvas atnaujintas.

Susijusi informacija

➔ „Numatytoji administratoriaus slaptažodžio vertė“ puslapyje 19

Group Policy nustatymo elementai

Elementai	Nuostatos ir paaiškinimai
Enable this Group Policy	Galite įjungti arba išjungti grupės politiką.

Access Control

Sukonfigūruokite IP paketų srauto valdymo metodą.

Elementai	Nuostatos ir paaiškinimai
Permit Access	Pažymėkite, norėdami suteikti prieigą sukonfigūruotiems IP paketams.
Refuse Access	Pažymėkite, norėdami uždrausti prieigą sukonfigūruotiems IP paketams.
IPsec	Pažymėkite, norėdami suteikti prieigą sukonfigūruotiems „IPsec“ paketams.

Local Address(Printer)

Pasirinkite IPv4 adresą arba IPv6 adresą, atitinkantį savo tinklo aplinką. Jeigu IP adresas yra priskiriamas automatiškai, galite pasirinkti **Use auto-obtained IPv4 address**.

Pastaba:

Jei IPv6 adresas yra priskiriamas automatiškai, ryšys gali būti neprieinamas. Sukonfigūruokite statinį IPv6 adresą.

Remote Address(Host)

Norėdami valdyti prieigą, įveskite įrenginio IP adresą. IP adresas turi būti 43 simbolių arba trumpesnis. Neįvedus IP adreso, bus valdomi visi adresai.

Pastaba:

Jei IP adresas yra priskiriamas automatiškai (pvz., jį priskiria DHCP), ryšys gali būti neprieinamas. Sukonfigūruokite statinį IP adresą.

Method of Choosing Port

Pasirinkite prievadų nurodymų metodą.

Service Name

Pasirinkę **Service Name** kaip **Method of Choosing Port**, pažymėkite parinktį.

Transport Protocol

Pažymėję **Port Number** kaip **Method of Choosing Port**, turėsite sukonfigūruoti paketų formavimo režimą.

Elementai	Nuostatos ir paaiškinimai
Any Protocol	Pažymėkite, norėdami valdyti visus protokolų tipus.
TCP	Pažymėkite, norėdami valdyti duomenų perdavimą vienu adresu.
UDP	Pažymėkite, norėdami valdyti duomenų transliaciją ir perdavimą daugybe adresų.
ICMPv4	Pažymėkite, norėdami valdyti ryšio užklausos komandą.

Local Port

Jeigu pasirinksite **Port Number**, skirtą **Method of Choosing Port** ir pasirinksite **TCP** arba **UDP**, skirtą **Transport Protocol**, įveskite prievado numerius gaunamų paketų valdymui, atskirdami juos kableliais. Daugiausia galite įvesti 10 prievado numerių.

Pavyzdžiui: 20,80,119,5220

Neįvedus prievado numerio, bus valdomi visi prievadai.

Remote Port

Jeigu pasirinksite **Port Number**, skirtą **Method of Choosing Port** ir pasirinksite **TCP** arba **UDP**, skirtą **Transport Protocol**, įveskite prievado numerius siunčiamų paketų valdymui, atskirdami juos kableliais. Daugiausia galite įvesti 10 prievado numerių.

Pavyzdžiui: 25,80,143,5220

Neįvedus prievado numerio, bus valdomi visi prievadai.

IKE Version

Pasirinkite **IKEv1** arba **IKEv2** funkcijai **IKE Version**. Pasirinkite vieną iš jų pagal įrenginį, prie kurio prijungtas spausdintuvas.

IKEv1

Šie elementai rodomi pasirinkus **IKEv1**, skirtą **IKE Version**.

Elementai	Nuostatos ir paaiškinimai
Authentication Method	Pasirinkę IPsec kaip Access Control , pažymėkite parinktį. Naudojamas sertifikatas atitinka numatytąją politiką.
Pre-Shared Key	Pažymėję Pre-Shared Key kaip Authentication Method , įveskite 1–127 simbolių ilgio iš anksto bendrinamą raktą.
Confirm Pre-Shared Key	Įveskite sukonfigūruotą raktą patvirtinimui.

IKEv2

Šie elementai rodomi pasirinkus **IKEv2**, skirtą **IKE Version**.

Elementai		Nuostatos ir paaiškinimai
Local	Authentication Method	Pasirinkę IPsec kaip Access Control , pažymėkite parinktį. Naudojamas sertifikatas atitinka numatytąją politiką.
	ID Type	Jei Authentication Method pasirenkate Pre-Shared Key , pasirinkite spausdintuvo ID tipą.
	ID	Įveskite spausdintuvo ID, atitinkantį ID tipą. Pirmas simbolis negali būti „@“, „#“ ir „=“. Distinguished Name: įveskite 1–255 1 baito ASCII (0x20–0x7E) simbolių. Būtina įtraukti „=“. IP Address: įveskite IPv4 arba IPv6 formatą. FQDN: įveskite 1–255 simbolių derinį, naudodami A–Z, a–z, 0–9 ir „-“ ir tašką (.). Email Address: įveskite 1–255 1 baito ASCII (0x20–0x7E) simbolių. Būtina įtraukti „@“. Key ID: įveskite 1–255 1 baito ASCII (0x20–0x7E) simbolių.
	Pre-Shared Key	Pažymėję Pre-Shared Key kaip Authentication Method , įveskite 1–127 simbolių ilgio iš anksto bendrinamą raktą.
	Confirm Pre-Shared Key	Įveskite sukonfigūruotą raktą patvirtinimui.
Remote	Authentication Method	Pasirinkę IPsec kaip Access Control , pažymėkite parinktį. Naudojamas sertifikatas atitinka numatytąją politiką.
	ID Type	Authentication Method pasirinkus Pre-Shared Key , pasirinkite ID tipą įrenginiui, kurį norite autentifikuoti.
	ID	Įveskite spausdintuvo ID, atitinkančią ID tipą. Pirmas simbolis negali būti „@“, „#“ ir „=“. Distinguished Name: įveskite 1–255 1 baito ASCII (0x20–0x7E) simbolių. Būtina įtraukti „=“. IP Address: įveskite IPv4 arba IPv6 formatą. FQDN: įveskite 1–255 simbolių derinį, naudodami A–Z, a–z, 0–9 ir „-“ ir tašką (.). Email Address: įveskite 1–255 1 baito ASCII (0x20–0x7E) simbolių. Būtina įtraukti „@“. Key ID: įveskite 1–255 1 baito ASCII (0x20–0x7E) simbolių.
	Pre-Shared Key	Pažymėję Pre-Shared Key kaip Authentication Method , įveskite 1–127 simbolių ilgio iš anksto bendrinamą raktą.
	Confirm Pre-Shared Key	Įveskite sukonfigūruotą raktą patvirtinimui.

Encapsulation

Pažymėję **IPsec** kaip **Access Control**, turėsite sukonfigūruoti paketų formavimo režimą.

Elementai	Nuostatos ir paaiškinimai
Transport Mode	Pažymėkite, jei spausdintuvą naudosite tame pačiame LAN. 4 ar naujesnio lygio IP paketai yra užšifruoti.
Tunnel Mode	Jeigu spausdintuvą naudojate prie interneto prijungtame tinkle, pvz., IPsec-VPN, pasirinkite šią parinktį. IP paketų antraštė ir duomenys yra užšifruoti. Remote Gateway(Tunnel Mode): pasirinkus Tunnel Mode funkcijai Encapsulation , įveskite 1–39 simbolių tinklų sąsajos adresą.

Security Protocol

Pasirinkę IPsec kaip Access Control, pažymėkite parinktį.

Elementai	Nuostatos ir paaiškinimai
ESP	Pasirinkite, norėdami užtikrinti autentiškumo patvirtinimo ir duomenų vientisumą bei užšifruoti duomenis.
AH	Pasirinkite, norėdami užtikrinti autentiškumo patvirtinimo ir duomenų vientisumą. Net jei draudžiama šifruoti duomenis, galite naudoti „IPsec“.

Algorithm Settings

Rekomenduojama pasirinkti **Any** visiems nustatymams arba pasirinkti kitą elementą, nei **Any**, kiekvienam nustatymui. Pasirinkus **Any** kai kuriems nustatymams, o kitiems pasirinkus kitą, nei **Any**, įrenginys gali nekomunikuoti, priklausomai nuo kito įrenginio, kurį norite autentifikuoti.

Elementai	Nuostatos ir paaiškinimai	
IKE	Encryption	Pasirinkite kodavimo algoritmą, skirtą IKE. Elementai skiriasi priklausomai nuo IKE versijos.
	Authentication	Pasirinkite autentifikavimo algoritmą, skirtą IKE.
	Key Exchange	Pasirinkite raktų mainų algoritmą, skirtą IKE. Elementai skiriasi priklausomai nuo IKE versijos.
ESP	Encryption	Pasirinkite kodavimo algoritmą, skirtą ESP. Tai prieinama, kai ESP yra pasirinkta Security Protocol .
	Authentication	Pasirinkite autentifikavimo algoritmą, skirtą ESP. Tai prieinama, kai ESP yra pasirinkta Security Protocol .
AH	Authentication	Pasirinkite kodavimo algoritmą, skirtą AH. Tai prieinama, kai AH yra pasirinkta Security Protocol .

Local Address(Printer) ir Remote Address(Host) derinys parinktyje Group Policy

	Local Address(Printer) nustatymas		
	IPv4	IPv6*2	Any addresses*3

Remote Address(Host) nustatymas	IPv4*1	✓	–	✓
	IPv6*1*2	–	✓	✓
	Tuščias	✓	✓	✓

*1 . Jei **IPsec** pasirinktas parinktyje **Access Control**, negalite nustatyti prefikso ilgio.

*2 . Jei **IPsec** pasirinktas parinktyje **Access Control**, galite pasirinkti nuorodos vietos adresą (fe80::), tačiau grupės strategija bus išjungta.

*3 . Išskyrus IPv6 nuorodos vietos adresus.

Paslaugos pavadinimo nuorodos grupės politikoje

Pastaba:

Rodomos negalimos paslaugos, tačiau jų negalima pasirinkti.

Paslaugos pavadinimas	Protokolo tipas	Vietinio prievado numeris	Nuotolinio prievado numeris	Valdomos funkcijos
Any	–	–	–	Visos paslaugos
ENPC	UDP	3289	Bet kuris prievadas	Ieškoma spausdintuvo iš tokių programų, kaip Epson Device Admin, spausdintuvo tvarkyklė ir skaitytuvo tvarkyklė
SNMP	UDP	161	Bet kuris prievadas	Gaunama ir konfigūruojama MIB iš tokių programų, kaip Epson Device Admin, „Epson“ spausdintuvo tvarkyklė ir „Epson“ skaitytuvo tvarkyklė
LPR	TCP	515	Bet kuris prievadas	Persiunčiami LPR duomenys
RAW (Port9100)	TCP	9100	Bet kuris prievadas	Persiunčiami RAW duomenys
IPP/IPPS	TCP	631	Bet kuris prievadas	IPP / IPPS spausdinimo duomenų persiuntimas
WSD	TCP	Bet kuris prievadas	5357	Valdomas WSD
WS-Discovery	UDP	3702	Bet kuris prievadas	Ieškoma spausdintuvo iš WSD
Network Scan	TCP	1865	Bet kuris prievadas	Nuskaitymo duomenų persiuntimas iš nuskaitymo programinės įrangos
Network Push Scan	TCP	Bet kuris prievadas	2968	„Push“ nuskaitymo užduoties informacijos rinkimas iš nuskaitymo programinės įrangos
Network Push Scan Discovery	UDP	2968	Bet kuris prievadas	Kompiuterio ieškojimas, kai vykdomas „push“ nuskaitymas inicijuojamas iš nuskaitymo programinės įrangos

Paslaugos pavadinimas	Protokolo tipas	Vietinio prievado numeris	Nuotolinio prievado numeris	Valdomos funkcijos
FTP Data (Local)	TCP	20	Bet kuris prievadas	FTP serveris (persiunčiami FTP spausdinimo duomenys)
FTP Control (Local)	TCP	21	Bet kuris prievadas	FTP serveris (valdomas FTP spausdinimas)
FTP Data (Remote)	TCP	Bet kuris prievadas	20	FTP klientas (persiunčiami nuskaitymo duomenys ir gauti fakso duomenys) Tačiau tai gali valdyti tik FTP serverį, naudojantį nuotolinį prievadą Nr. 20.
FTP Control (Remote)	TCP	Bet kuris prievadas	21	FTP klientas (valdomas, kad persiųstų nuskaitymo duomenis ir gautus fakso duomenis)
CIFS (Local)	TCP	445	Bet kuris prievadas	CIFS serveris (bendrinamas tinklo aplankas)
CIFS (Remote)	TCP	Bet kuris prievadas	445	CIFS klientas (į aplanką persiunčiami nuskaitymo duomenys ir gauti fakso duomenys)
NetBIOS Name Service (Local)	UDP	137	Bet kuris prievadas	CIFS serveris (bendrinamas tinklo aplankas)
NetBIOS Datagram Service (Local)	UDP	138	Bet kuris prievadas	
NetBIOS Session Service (Local)	TCP	139	Bet kuris prievadas	
NetBIOS Name Service (Remote)	UDP	Bet kuris prievadas	137	CIFS klientas (į aplanką persiunčiami nuskaitymo duomenys ir gauti fakso duomenys)
NetBIOS Datagram Service (Remote)	UDP	Bet kuris prievadas	138	
NetBIOS Session Service (Remote)	TCP	Bet kuris prievadas	139	
HTTP (Local)	TCP	80	Bet kuris prievadas	HTTP(S) serveris (persiunčiami „Web Config“ ir WSD duomenys)
HTTPS (Local)	TCP	443	Bet kuris prievadas	
HTTP (Remote)	TCP	Bet kuris prievadas	80	HTTP(S) klientas (ryšys tarp „Epson Connect“, programinės aparatinės įrangos atnaujinimo ir šakninio sertifikato atnaujinimo)
HTTPS (Remote)	TCP	Bet kuris prievadas	443	

„IPsec/IP Filtering“ konfigūracijų pavyzdžiai

Tik „IPsec“ paketų gavimas

Šiame pavyzdyje konfigūruojama tik numatytoji politika.

Default Policy:

- IPsec/IP Filtering: Enable**
- Access Control: IPsec**
- Authentication Method: Pre-Shared Key**
- Pre-Shared Key:** Įveskite iki 127 ženklų.

Group Policy: Nekonfigūruokite.

Spausdinimo duomenų ir spausdintuvo nustatymų gavimas

Šiame pavyzdyje leidžiamas spausdinimo duomenų ir spausdintuvo konfigūracijos ryšys iš nurodytų paslaugų.

Default Policy:

- IPsec/IP Filtering: Enable**
- Access Control: Refuse Access**

Group Policy:

- Enable this Group Policy:** Patikrinkite dėžutę.
- Access Control: Permit Access**
- Remote Address(Host):** Kliento IP adresas
- Method of Choosing Port: Service Name**
- Service Name:** Patikrinkite **ENPC, SNMP, HTTP (Local), HTTPS (Local)** ir **RAW (Port9100)** dėžutę.

Pastaba:

*Jei nenorite gauti HTTP (Local) ir HTTPS (Local), išvalykite jų žymės langelius skiltyje **Group Policy**. Tai atlikdami, laikinai išjunkite „IPsec“ / IP filtravimą iš spausdintuvo valdymo skydelio, kad pakeistumėte spausdintuvo nustatymus.*

Prieigos gavimas tik iš nurodyto IP adreso

Šiame pavyzdyje leidžiama pasiekti spausdintuvą iš nurodyto IP adreso.

Default Policy:

- IPsec/IP Filtering: Enable**
- Access Control: Refuse Access**

Group Policy:

- Enable this Group Policy:** Patikrinkite dėžutę.
- Access Control: Permit Access**
- Remote Address(Host):** Administratoriaus kliento IP adresas

Pastaba:

Nepriklausomai nuo politikos konfigūracijos, klientas galės pasiekti ir konfigūruoti spausdintuvą.

„IPsec“ / IP filtravimo sertifikato konfigūravimas

Sukonfigūruokite „IPsec“ / IP filtravimo sertifikatą. Nustatę sertifikatą galite jį naudoti kaip „IPsec“ / IP filtravimą. Jei norite konfigūruoti sertifikatą išdavimo instituciją, pasirinkite **CA Certificate**.

1. Įveskite naršyklėje spausdintuvo IP adresą, kad atvertumėte Web Config.

Iš kompiuterio, prijungto prie to paties tinklo, kaip ir spausdintuvas, įveskite spausdintuvo IP adresą.

Spausdintuvo IP adresą galite pasitikrinti šiame meniu:

Nuostatos > Bendrosios nuostatos > Tinklo nuostatos > Tinklo būseną > Laidinio LAN / „Wi-Fi“ būseną

2. Įveskite administratoriaus slaptažodį, kad prisijungtumėte kaip administratorius.

3. Pasirinkite toliau nurodyta tvarka.

Network Security skirtukas > **IPsec/IP Filtering** > **Client Certificate**

4. Importuokite sertifikatą į **Client Certificate**.

Jei jau importavote sertifikatą, kurį išdavė sertifikatų išdavimo institucija, galite nukopijuoti sertifikatą ir naudoti atlikdami „IPsec“ / IP filtravimą. Norėdami kopijuoti, pasirinkite sertifikatą iš **Copy From**, tada spustelėkite **Copy**.

Susijusi informacija

➔ „Numatytoji administratoriaus slaptažodžio vertė“ puslapyje 19

➔ „CA-signed Certificate konfigūravimas“ puslapyje 496

➔ „CA Certificate konfigūravimas“ puslapyje 501

Spausdintuvo prijungimas prie IEEE802.1X tinklo

IEEE 802.1X tinklo konfigūravimas

Nustatę IEEE 802.1X spausdintuvui, galite jį naudoti tinkle, prijungtame prie RADIUS serverio, LAN jungiklio su autentifikavimo funkcija ar prieigos taško.

TLS versija 1.3 šios funkcijos nepalaiko.

1. Įveskite naršyklėje spausdintuvo IP adresą, kad atvertumėte Web Config.

Iš kompiuterio, prijungto prie to paties tinklo, kaip ir spausdintuvas, įveskite spausdintuvo IP adresą.

Spausdintuvo IP adresą galite pasitikrinti šiame meniu:

Nuostatos > Bendrosios nuostatos > Tinklo nuostatos > Tinklo būseną > Laidinio LAN / „Wi-Fi“ būseną

2. Įveskite administratoriaus slaptažodį, kad prisijungtumėte kaip administratorius.

3. Pasirinkite toliau nurodyta tvarka.

Network Security skirtukas > **IEEE802.1X** > **Basic**

4. Įveskite kiekvieno elemento reikšmę.

Jei „Wi-Fi“ tinkle norite naudoti spausdintuvą, spustelėkite **Wi-Fi Setup** ir pasirinkite arba įveskite SSID.

Pastaba:

Galite bendrinti eterneto ir „Wi-Fi“ nuostatas.

5. Spustelėkite **Next**.
Rodomas patvirtinimo pranešimas.
6. Spustelėkite **OK**.
Spausdintuvas atnaujintas.

Susijusi informacija

➔ „Numatytoji administratoriaus slaptažodžio vertė“ puslapyje 19

IEEE 802.1X tinklo nustatymo elementai

Elementai	Nustatymai ir paaiškinimai
IEEE802.1X (Wired LAN)	Puslapio nuostatas galite įjungti arba išjungti (IEEE802.1X > Basic) IEEE802.1X (laidinis LAN).
IEEE802.1X (Wi-Fi)	Rodoma IEEE802.1X (Wi-Fi) ryšio būseną.
Connection Method	Rodomas esamo tinklo prijungimo metodas.
EAP Type	Pasirinkite autentifikavimo metodo tarp spausdintuvo ir RADIUS serverio variantą.
	EAP-TLS Jums reikia įsigyti ir importuoti CA pasirašytą sertifikatą.
	PEAP-TLS
	EAP-TTLS Jums reikia konfigūruoti slaptažodį.
	PEAP/MSCHAPv2
User ID	Konfigūruokite ID, kad galėtumėte naudoti RADIUS serveriui autentifikuoti. Įveskite nuo 1 iki 128 vieno bito ASCII (nuo 0x20 iki 0x7E) ženklų.
Password	Konfigūruokite slaptažodį spausdintuvui autentifikuoti. Įveskite nuo 1 iki 128 vieno bito ASCII (nuo 0x20 iki 0x7E) ženklų. Jei Windows serverį naudojate kaip RADIUS serverį, galite įvesti iki 127 ženklų.
Confirm Password	Įveskite sukonfigūruotą patvirtinimo slaptažodį.
Server ID	Galite konfigūruoti serverio ID ir autentifikuoti su konkrečiu RADIUS serveriu. Autentifikavimas patvirtina, ar serverio ID yra ar nėra serverio sertifikato, išsiųsto iš RADIUS serverio, „subject/subjectAltName“ langelyje. Įveskite nuo 0 iki 128 vieno bito ASCII (nuo 0x20 iki 0x7E) ženklų.
Certificate Validation (laidinis LAN)	Jei norite atlikti Certificate Validation naudodami IEEE802.1X (Wired LAN) , pasirinkite Enable . Jei pasirinksite „Enable“ (įjungti), žr. susijusią informaciją ir importuokite CA Certificate . Atkreipkite dėmesį, kad Certificate Validation visada įjungta IEEE802.1X (Wi-Fi). Būtinai importuokite CA Certificate.
Anonymous Name	Pasirinkę PEAP-TLS , EAP-TTLS arba PEAP/MSCHAPv2 EAP Type tipui, vietoje naudotojo ID galite sukonfigūruoti anoniminį vardą 1-oje PEAP autentifikavimo fazėje. Įveskite nuo 0 iki 128 vieno bito ASCII (nuo 0x20 iki 0x7E) ženklų.

Elementai	Nustatymai ir paaiškinimai	
Encryption Strength	Galite pasirinkti vieną iš toliau nurodytų elementų.	
	High	AES256/3DES
	Middle	AES256/3DES/AES128/RC4

Susijusi informacija

- ➔ „IEEE 802.1X tinklo konfigūravimas” puslapyje 516
- ➔ „CA Certificate importavimas” puslapyje 501

IEEE 802.1X sertifikato konfigūravimas

Sukonfigūruokite IEEE802.1X kliento sertifikatą. Kai jį nustatysite, galėsite naudoti EAP-TLS ir PEAP-TLS kaip IEEE 802.1X autentifikavimo būdą. Jei norite konfigūruoti sertifikatų išdavimo institucijos sertifikatą, pasirinkite **CA Certificate**.

1. Įveskite naršyklėje spausdintuvo IP adresą, kad atvertumėte Web Config.
Iš kompiuterio, prijungto prie to paties tinklo, kaip ir spausdintuvas, įveskite spausdintuvo IP adresą.
Spausdintuvo IP adresą galite patikrinti šiame meniu:
Nuostatos > Bendrosios nuostatos > Tinklo nuostatos > Tinklo būseną > Laidinio LAN / „Wi-Fi“ būseną
2. Įveskite administratoriaus slaptažodį, kad prisijungtumėte kaip administratorius.
3. Pasirinkite toliau nurodyta tvarka.
Network Security skirtukas > **IEEE802.1X** > **Client Certificate**
4. Įveskite sertifikatą lauke **Client Certificate**.
Jei jau importavote sertifikatą, kurį išdavė sertifikatų išdavimo institucija, galite nukopijuoti sertifikatą ir naudoti kartu su IEEE802.1X. Norėdami kopijuoti, pasirinkite sertifikatą iš **Copy From**, tada spustelėkite **Copy**.

Susijusi informacija

- ➔ „Numatytoji administratoriaus slaptažodžio vertė” puslapyje 19
- ➔ „CA-signed Certificate konfigūravimas” puslapyje 496
- ➔ „CA Certificate konfigūravimas” puslapyje 501

IEEE 802.1X tinklo būsenos tikrinimas

IEEE 802.1X būseną galite patikrinti išspausdindami tinklo būsenos lapą.

Būsenos ID	IEEE 802.1X būseną
Disable	IEEE 802.1X funkcija išjungta.
EAP Success	IEEE 802.1X autentifikavimas pavyko ir tinklo ryšys yra pasiekiamas.

Būsenos ID	IEEE 802.1X būseną
Authenticating	IEEE 802.1X autentifikavimas nepavyko.
Config Error	Autentifikavimas nepavyko, nes naudotojo ID nenustatytas.
Client Certificate Error	Autentifikavimas nepavyko, nes kliento sertifikatas nebegalioja.
Timeout Error	Autentifikavimas nepavyko, nes iš RADIUS serverio ir (arba) autentifikatoriaus negautas atsakymas.
User ID Error	Autentifikavimas nepavyko, nes spausdintuvo naudotojo ID ir (arba) sertifikato protokolas yra netinkami.
Server ID Error	Autentifikavimas nepavyko, nes serverio sertifikato serverio ID ir serverio ID nesutapo.
Server Certificate Error	Autentifikavimas nepavyko, nes serverio sertifikate yra toliau nurodytų klaidų. <input type="checkbox"/> Serverio sertifikatas nebegalioja. <input type="checkbox"/> Serverio sertifikato grandinė nebegalioja.
CA Certificate Error	Autentifikavimas nepavyko, nes CA sertifikate yra toliau nurodytų klaidų. <input type="checkbox"/> Nurodytas CA sertifikatas yra netinkamas. <input type="checkbox"/> Tinkamas CA sertifikatas nėra importuotas. <input type="checkbox"/> CA sertifikatas nebegalioja.
EAP Failure	Autentifikavimas nepavyko, nes spausdintuvo nustatymuose yra toliau nurodytų klaidų. <input type="checkbox"/> Jei EAP Type yra EAP-TLS arba PEAP-TLS , kliento sertifikatas yra netinkamas arba jame yra tam tikrų problemų. <input type="checkbox"/> Jei EAP Type yra EAP-TTLS arba PEAP/MSCHAPv2 , naudotojo ID arba slaptažodis yra netikslus.

Susijusi informacija

➔ „Laidinio LAN / „Wi-Fi“ būseną:“ puslapyje 413

Tinklo saugos problemos

Saugumo nustatymų atkūrimas

Sukūrus labai saugią aplinką, pvz. „IPsec“ / IP filtravimą arba IEEE802.1X, gali nepavykti komunikuoti su įrenginiais dėl neteisingų nustatymų arba problemų dėl įrenginio arba serverio. Tokiu atveju atkurkite saugumo nustatymus, norėdami iš naujo nustatyti įrenginio nustatymus arba norėdami leisti laikiną naudojimą.

Saugos funkcijos išjungimas naudojant valdymo skydelį

Galite išjungti „IPsec“ / IP filtravimą arba IEEE 802.1X naudodami spausdintuvo valdymo skydelį.

1. Pasirinkite **Nuostatos > Bendrosios nuostatos > Tinklo nuostatos**.
2. Pasirinkite **Išplėstinės**.

3. Pasirinkite vieną iš tolesnių elementų, kad jį išjungtumėte.

- Pasyvinti IPsec / IP filtravimą
- Pasyvinti IEEE802.1X

4. Patvirtinimo ekrane pasirinkite **Pradėti sąranką**.

Tinklo saugos funkcijų naudojimo problemos

Pamiršti iš anksto bendrinimą raktą

Iš naujo konfigūruokite iš anksto bendrinamą raktą.

Norėdami pakeisti raktą, atverkite Web Config ir pasirinkite skirtuką **Network Security > IPsec/IP Filtering > Basic > Default Policy** arba **Group Policy**.

Kai pakeičiate iš anksto bendrinamą raktą, sukonfigūruokite kompiuterių iš anksto bendrinamą raktą.

Susijusi informacija

- ➔ [„Numatytoji administratoriaus slaptažodžio vertė” puslapyje 19](#)
- ➔ [„Užkoduota komunikacija naudojant „IPsec“ / IP filtravimą” puslapyje 504](#)

Nepavyko užmegzti ryšio su „IPsec“

Nurodykite algoritmą, kurio spausdintuvas arba kompiuteris nepalaiko.

Spausdintuvas palaiko šiuos algoritmus. Patikrinkite kompiuterio nustatymus.

Saugos metodai	Algoritmai
IKE kodavimo algoritmas	AES-CBC-128, AES-CBC-192, AES-CBC-256, AES-GCM-128*, AES-GCM-192*, AES-GCM-256*, 3DES
IKE autentifikavimo algoritmas	SHA-1, SHA-256, SHA-384, SHA-512, MD5
IKE raktų mainų algoritmas	DH Group1, DH Group2, DH Group5, DH Group14, DH Group15, DH Group16, DH Group17, DH Group18, DH Group19, DH Group20, DH Group21, DH Group22, DH Group23, DH Group24, DH Group25, DH Group26, DH Group27*, DH Group28*, DH Group29*, DH Group30*
ESP kodavimo algoritmas	AES-CBC-128, AES-CBC-192, AES-CBC-256, AES-GCM-128, AES-GCM-192, AES-GCM-256, 3DES
ESP autentifikavimo algoritmas	SHA-1, SHA-256, SHA-384, SHA-512, MD5
AH autentifikavimo algoritmas	SHA-1, SHA-256, SHA-384, SHA-512, MD5

* galima tik su IKEv2

Susijusi informacija

- ➔ [„Užkoduota komunikacija naudojant „IPsec“ / IP filtravimą” puslapyje 504](#)

Staiga nepavyksta susisiekti

Spausdintuvo IP adresas buvo pakeistas arba negali būti naudojamas.

Kai vietiniam adresui Group Policy užregistruotas IP adresas buvo pakeistas arba jo negalima naudoti, IPsec ryšys negali būti vykdomas. Išjunkite IPsec naudodami spausdintuvo valdymo skydelį.

Jei DHCP yra pasenęs, perkraunamas arba IPv6 adresas yra pasenęs, arba nebuvo gautas, tuomet gali būti nerastas spausdintuvo Web Config užregistruotas IP adresas (**Network Security** kortelė > **IPsec/IP Filtering** > **Basic** > **Group Policy** > **Local Address(Printer)**).

Naudokite statinį IP adresą.

Kompiuterio IP adresas pakeistas arba jo negalima naudoti.

Kai IP adresas, užregistruotas nutolusiam adresui Group Policy, buvo pakeistas arba negali būti naudojamas, IPsec ryšys negali būti vykdomas.

Išjunkite IPsec naudodami spausdintuvo valdymo skydelį.

Jei DHCP yra pasenęs, perkraunamas arba IPv6 adresas yra pasenęs, arba nebuvo gautas, tuomet gali būti nerastas spausdintuvo Web Config užregistruotas IP adresas (**Network Security** kortelė > **IPsec/IP Filtering** > **Basic** > **Group Policy** > **Remote Address(Host)**).

Naudokite statinį IP adresą.

Susijusi informacija

- ➔ „Numatytoji administratoriaus slaptažodžio vertė” puslapyje 19
- ➔ „Užkoduota komunikacija naudojant „IPsec“ / IP filtravimą” puslapyje 504

Nepavyko sukurti saugaus IPP spausdinimo prievado

Teisingas sertifikatas nenurodytas kaip SSL / TLS ryšio serverio sertifikatas.

Jei nurodytas neteisingas sertifikatas, gali nepavykti sukurti prievado. Įsitikinkite, ar naudojate tinkamą sertifikatą.

SI sertifikatas nebuvo importuotas į kompiuterį, naudojantį spausdintuvą.

Jei SI sertifikatas nėra importuotas į kompiuterį, gali nepavykti sukurti prievado. Įsitikinkite, ar importuotas SI sertifikatas.

Susijusi informacija

- ➔ „Spausdintuvo serverio sertifikato konfigūravimas” puslapyje 503

Negalima prisijungti sukonfigūravus IPsec / IP filtravimą

„IPsec“ / IP filtravimo nustatymai neteisingi.

Spausdintuvo valdymo skydelyje išjunkite „IPsec“ / IP filtravimą. Prijunkite spausdintuvą ir kompiuterį ir vėl nustatykite IPsec/IP filtravimo parametrus.

Susijusi informacija

- ➔ „Užkoduota komunikacija naudojant „IPsec“ / IP filtravimą” puslapyje 504

Sukonfigūravus IEEE802.1X nepavyksta pasiekti spausdintuvo

Netinkamos IEEE802.1X nuostatos.

Spausdintuvo valdymo skydelyje išjunkite IEEE802.1X ir „Wi-Fi” ryšį. Sujunkite spausdintuvą ir kompiuterį, tada dar kartą sukonfigūruokite IEEE802.1X.

Susijusi informacija

➔ „IEEE 802.1X tinklo konfigūravimas” puslapyje 516

Skaitmeninio sertifikato naudojimo problemos

Negalima importuoti CA-signed Certificate

CA-signed Certificate ir CSR informacija nesutampa.

Jei CA-signed Certificate ir CSR neturi tos pačios informacijos, CSR importuoti negalima. Patikrinkite:

- Ar mėginate importuoti SI pasirašytą sertifikatą į įrenginį, kurio informacija skiriasi?
Patikrinkite CSR informaciją, paskui importuokite sertifikatą į įrenginį, kurio informacija yra tokia pati.
- Ar perrašėte spausdintuve įrašytą CSR, kai CSR nusiuntėte sertifikavimo institucijai?
Vėl gaukite SI pasirašytą sertifikatą, sutampantį su CSR.

CA-signed Certificate užima daugiau nei 5 KB.

Negalite importuoti CA-signed Certificate, užimančio daugiau nei 5 KB.

Sertifikato importavimo slaptažodis neteisingas.

Įveskite teisingą slaptažodį. Jei slaptažodį pamiršite, negalėsite importuoti sertifikata. Iš naujo gaukite CA-signed Certificate.

Susijusi informacija

➔ „CA pasirašyto sertifikato importavimas” puslapyje 497

Nepavyksta atnaujinti vartotojo pasirašyto sertifikato

Common Name neįvestas.

Būtina įvesti Common Name.

Common Name buvo įvesti nepalaikomi simboliai.

IPv4, IPv6, pagrindinio kompiuterio arba FQDN formatu į ASCII (0x20–0x7E) įrašykite 1–128 ženklus.

Bendrajame pavadinime yra kabelis arba tarpas.

Įvedus kabelį, ties ta vieta atskiriamas Common Name. Jei prieš ar po kabelio įvedamas tik tarpas, įvyksta klaida.

Susijusi informacija

➔ „Spausdintuvo pasirašyto sertifikato atnaujinimas” puslapyje 500

Nepavyko sukurti CSR

Common Name neįvestas.

Būtina įvesti Common Name.

Common Name, Organization, Organizational Unit, Locality ir State/Province buvo įvesti nepalaikomi simboliai.

IPv4, IPv6, pagrindinio kompiuterio arba FQDN formatu į ASCII (0x20–0x7E) įrašykite ženklus.

Common Name įvestas kabelis arba tarpas.

Įvedus kabelį, ties ta vieta atskiriamas Common Name. Jei prieš ar po kabelio įvedamas tik tarpas, įvyksta klaida.

Susijusi informacija

➔ „CA pasirašyto sertifikato gavimas” puslapyje 496

Rodomas įspėjimas dėl skaitmeninio sertifikato

Pranešimai	Priežastis / sprendimas
Enter a Server Certificate.	<p>Priežastis: Nepasirinkote failo, kurį norite importuoti.</p> <p>Sprendimas: Pasirinkite failą ir spustelėkite Import.</p>
CA Certificate 1 is not entered.	<p>Priežastis: Neimportuotas 1 SI sertifikatas — importuotas tik 2 SI sertifikatas.</p> <p>Sprendimas: Pirmiausia importuokite 1 SI sertifikatą.</p>
Invalid value below.	<p>Priežastis: Failo kelyje ir (arba) slaptažodyje yra nepalaikomų ženklų.</p> <p>Sprendimas: Įsitikinkite, ar elementui įvesti tinkami ženklai.</p>
Invalid date and time.	<p>Priežastis: Nebuvo nustatyta spausdintuvo data ir laikas.</p> <p>Sprendimas: Datą ir laiką nustatykite naudodami Web Config, EpsonNet Config arba spausdintuvo valdymo skydelį.</p>

Pranešimai	Priežastis / sprendimas
Invalid password.	<p>Priežastis: SI sertifikatui nustatytas slaptažodis ir įvestas slaptažodis nesutampa.</p> <p>Sprendimas: Įveskite teisingą slaptažodį.</p>
Invalid file.	<p>Priežastis: Importuojate sertifikato failą X509 formatu.</p> <p>Sprendimas: Įsitikinkite, ar pasirinkote tinkamą sertifikatą, kurį atsiuntė patikima sertifikavimo institucija.</p>
	<p>Priežastis: Importuotas per didelis failas. Failas gali būti daugiausiai 5 KB.</p> <p>Sprendimas: Jei pasirinkote tinkamą failą, sertifikatas gali būti sugadintas arba suklastotas.</p>
	<p>Priežastis: Negalioja sertifikate įdiegta grandinė.</p> <p>Sprendimas: Norėdami gauti daugiau informacijos, žr. sertifikavimo institucijos žiniatinklio svetainę.</p>
Cannot use the Server Certificates that include more than three CA certificates.	<p>Priežastis: PKCS#12 formatu paruošto sertifikato faile yra daugiau nei 3 SI sertifikatai.</p> <p>Sprendimas: Konvertuodami iš PKCS#12 į PEM formatą, importuokite kiekvieną sertifikatą arba importuokite sertifikatą, kuriame yra iki 2 SI sertifikatų, PKCS#12 formatu.</p>
The certificate has expired. Check if the certificate is valid, or check the date and time on your printer.	<p>Priežastis: Baigė galioti SI sertifikatas.</p> <p>Sprendimas:</p> <ul style="list-style-type: none"> <input type="checkbox"/> Jei sertifikatas baigė galioti, gaukite ir importuokite naują sertifikatą. <input type="checkbox"/> Jei sertifikatas dar nebaigė galioti, įsitikinkite, ar tinkamai nustatyta spausdintuvo data ir laikas.

Pranešimai	Priežastis / sprendimas
Private key is required.	<p>Priežastis: Nėra su sertifikatu sujungto asmeninio rakto.</p> <p>Sprendimas:</p> <ul style="list-style-type: none"> <input type="checkbox"/> Jei sertifikatas yra PEM / DER formato ir buvo gautas iš CSR, naudojant kompiuterį, nurodykite asmeninio rakto failą. <input type="checkbox"/> Jei sertifikatas yra PKCS#12 formato ir buvo gautas iš CSR, naudojant kompiuterį, sukurkite failą, kuriame yra asmeninis raktas.
	<p>Priežastis: Naudodami Web Config, iš naujo importavote PEM / DER sertifikatą, kurį gavote iš CSR.</p> <p>Sprendimas: Jei sertifikatas yra PEM / DER formato ir buvo gautas iš CSR naudojant Web Config, jį galite importuoti tik vieną kartą.</p>
Setup failed.	<p>Priežastis: Nepavyko sukongūruoti, kadangi nutrūko ryšys tarp spausdintuvo ir kompiuterio arba dėl tam tikrų klaidų nepavyko perskaityti failo.</p> <p>Sprendimas: Patikrinę nurodytą failą ir ryšį, failą importuokite iš naujo.</p>

Susijusi informacija

➔ [„Apie skaitmeninį sertifikatą” puslapyje 495](#)

Atsitiktinai pašalinote SI pasirašytą sertifikatą

Nėra SI pasirašyto sertifikato atsarginio failo.

Jei turite atsarginį failą, vėl importuokite sertifikatą.

Jei sertifikatą gausite naudodami Web Config, sukurtą CSR, negalėsite vėl importuoti pašalinto sertifikato. Sukurkite CSR ir gaukite naują sertifikatą.

Susijusi informacija

➔ [„CA pasirašyto sertifikato importavimas” puslapyje 497](#)

➔ [„CA pasirašyto sertifikato šalinimas” puslapyje 499](#)

Funkcijos Epson Open Platform naudojimas

Epson Open Platform apžvalga

Epson Open Platform yra platforma „Epson“ spausdintuvų naudojimui su autentifikavimo sistemos serverio teikiama funkcija.

Dirbdami su serveriu galite gauti kiekvieno įrenginio ir naudotojo žurnalus ir sukonfigūruoti apribojimus įrenginiui ir funkcijoms, kurias gali naudoti kiekvienas naudotojas ir grupė. Tai galima naudoti su Epson Print Admin („Epson“ autentifikavimo sistema) arba trečiųjų šalių autentifikavimo sistema.

Prijungus autentifikavimo įrenginį taip pat galite atlikti naudotojo autentifikavimą, naudodami ID kortelę.

Susijusi informacija

➔ [„Epson“ autentifikavimo sistema \(Epson Print Admin\)“ puslapyje 400](#)

Epson Open Platform konfigūravimas

Ijunkite Epson Open Platform, kad galėtumėte įrenginį naudoti iš autentifikavimo sistemos.

- Įveskite naršyklėje spausdintuvo IP adresą, kad atvertumėte Web Config.
Iš kompiuterio, prijungto prie to paties tinklo, kaip ir spausdintuvas, įveskite spausdintuvo IP adresą.
Spausdintuvo IP adresą galite patikrinti šiame meniu:
Nuostatos > Bendrosios nuostatos > Tinklo nuostatos > Tinklo būseną > Laidinio LAN / „Wi-Fi“ būseną
- Įveskite administratoriaus slaptažodį, kad prisijungtumėte kaip administratorius.
- Pasirinkite toliau nurodyta tvarka.
Skirtukas **Epson Open Platform > Product Key or License Key**
- Įveskite kiekvieno elemento reikšmę.
 - Serial Number
Rodomas įrenginio serijos numeris.
 - Epson Open Platform Version
Pasirinkite Epson Open Platform versiją. Atitinkama versija gali būti skirtinga priklausomai nuo autentifikavimo sistemos.
 - Product Key or License Key
Įveskite iš skirtosios interneto svetainės gautą gaminio kodą. Išsamios informacijos, kaip gauti gaminio kodą, žr. Epson Open Platform vadove.
- Spustelėkite **Next**.
Rodomas patvirtinimo pranešimas.
- Spustelėkite **OK**.
Spausdintuvas atnaujintas.

Susijusi informacija

➔ [„Numatytoji administratoriaus slaptažodžio vertė“ puslapyje 19](#)

Epson Open Platform patvirtinimas

Epson Open Platform galiojimą galite tikrinti bet kuriuo iš toliau pateiktų būdų.

Web Config

Gaminio raktą reikia įvesti skirtuke **Epson Open Platform** > **Product Key or License Key** > **Product Key or License Key**, ir tuomet **Epson Open Platform** skirtukas > **Authentication System** rodomas meniu medžio kairėje pusėje.

Spausdintuvo valdymo skydelis

Gaminio raktas rodomas pradžios lange > **Nuostatos** > „Epson Open Platform“ informacija.

Epson Remote Services informacija

Epson Remote Services yra periodiškai spausdintuvo informaciją per internetą renkanti programa. Ją galima naudoti norint numatyti, kada reikės keisti eksploatacines medžiagas ir pakaitines dalis arba kada jos išsieikvos, taip pat norint greitai ištaisyti klaidas arba išspręsti problemas.

Norėdami apie Epson Remote Services sužinoti daugiau, susisiekite su savo pardavimo atstovu.

Kur ieškoti pagalbos

Techninio klientų aptarnavimo svetainė. 529

Kreipimasis į „Epson“ klientų aptarnavimo skyrių. 529

Techninio klientų aptarnavimo svetainė

Jei reikia daugiau pagalbos, apsilankykite toliau nurodytoje „Epson“ klientų aptarnavimo svetainėje. Pasirinkite savo šalį arba regioną ir pereikite į klientų aptarnavimo skyrių vietinėje „Epson“ svetainėje. Svetainėje taip pat rasit naujausias tvarkyklių versijas, DUK, vadovus ir kitą atsisiųsti siūlomą medžiagą.

<http://support.epson.net/>

<http://www.epson.eu/support> (Europoje)

Jei „Epson“ gaminys veikia netinkamai ir problemos išspręsti nepavyksta, pagalbos kreipkitės į „Epson“ klientų aptarnavimo tarnybą.

Kreipimasis į „Epson“ klientų aptarnavimo skyrių

Prieš susisiekdami su „Epson“

Jei jūsų „Epson“ gaminys veikia netinkamai ir jums nepavyksta pašalinti problemos naudojantis gaminių vadovuose pateikta trikčių šalinimo informacija, kad gautumėte pagalbos, susisiekite su „Epson“ pagalbos tarnybomis.

Toliau pateikiamas „Epson“ pagalbos tarnybų sąrašas paremtas pardavimo šalimi. Kai kurie gaminiai jūsų dabartinėje vietoje gali būti neparduodami, todėl kreipkitės į tos vietos „Epson“ pagalbos tarnybą, kurioje pirkote gaminį.

Jei jūsų vietovėje veikianči „Epson“ pagalbos tarnyba nėra nurodyta toliau, susisiekite su prekybos atstovu, iš kurio įsigijote gaminį.

Jei pateiksite toliau nurodytą informaciją, „Epson“ pagalbos tarnyba galės jums padėti žymiai greičiau:

- Gaminio serijos numeris
(Etiketės tvirtinimo vieta skiriasi priklausomai nuo gaminio; ji gali būti gale, atidaryto dangčio pusėje arba apačioje).
- Gaminio numeris
- Gaminio programinės įrangos versija
(Spustelėkite **About**, **Version Info** arba panašų gaminio programinės įrangos mygtuką.)
- Kompiuterio prekės ženklas arba modelis
- Kompiuterio operacinės sistemos pavadinimas ir versija
- Programinės įrangos programų, kurias įprastai naudojate su savo gaminiu, pavadinimai ir versijos

Pastaba:

Atsižvelgiant į gaminį, gaminio atmintyje gali būti saugomas su fakso ir (arba) tinklo nustatymais susijęs renkamų numerių sąrašas. Gaminiu sugedus arba jį taisant galite prarasti duomenis ir (arba) nustatymus. Net garantijos galiojimo laikotarpiu „Epson“ neatsako už jokių duomenų praradimą, neprivalo sukurti atsarginių duomenų ir (arba) parametrų kopijų arba jų atkurti. Atsargines duomenų kopijas arba įrašus rekomenduojame kurti patiems.

Pagalba naudotojams Europoje

Kaip kreiptis į „Epson“ klientų aptarnavimo skyrių, žr. visos Europos garantijos dokumente.

Pagalba naudotojams Taivane

Kontaktiniai duomenys, norint gauti informacijos, pagalbos ir paslaugų:

Tinklalapis

<http://www.epson.com.tw>

teikiama informacija, susijusi su gaminio techniniais duomenimis, siūlomomis atsisiųsti tvarkyklėmis ir gaminių užklausomis.

„Epson“ pagalbos skyrius

Tel.: +886-2-2165-3138

Mūsų pagalbos skyriaus komanda gali padėti jums telefonu toliau išvardytais klausimais.

- Dėl pardavimo užklausų ir gaminio informacijos
- Dėl gaminio naudojimo arba problemų
- Dėl remonto paslaugų ir garantijos

Remonto paslaugų centras

<http://www.tekcare.com.tw/branchMap.page>

Bendrovė „TekCare“ yra „Epson Taiwan Technology & Trading Ltd“ įgaliotasis techninės priežiūros centras.

Pagalba naudotojams Australijoje

„Epson Australia“ yra pasirengusi suteikti itin kokybiškas klientų techninio aptarnavimo paslaugas. Informacijos siūlome ieškoti ne tik gaminio vadovuose, bet ir toliau nurodytuose šaltiniuose.

Interneto URL

<http://www.epson.com.au>

Prisijunkite prie „Epson Australia“ tinklalapių. Verta pasiimti savo modemą net ir įprastai naršant internete! Svetainėje siūloma atsisiųsti tvarkyklių, pateikti „Epson“ kontaktiniai duomenys, informacija apie naujus gaminius ir klientų aptarnavimą techniniais klausimais (el. paštas).

„Epson“ pagalbos skyrius

Telefonas: 1300-361-054

„Epson“ pagalbos skyrius yra galutinė priemonė, užtikrinanti, kad klientams bus suteikta pagalba. pagalbos skyriaus operatoriai gali padėti įdiegti, sukongūruoti ir naudoti „Epson“ gaminius. Pagalbos skyriaus už prekybos skatinimą atsakingi darbuotojai gali pateikti informacijos apie naujus „Epson“ gaminius ir informuoti, kur rasit artimiausią parduotuvę arba paslaugų agentą. Čia atsakoma į įvairiausias užklausas.

Prieš skambinant siūlome surinkti visą reikiamą informaciją. Kuo daugiau informacijos surinksite, tuo greičiau galėsime padėti išspręsti problemą. Reikalinga informacija, susijusi su „Epson“ gaminio vadovais, kompiuterio tipu, operacine sistema, programomis, ir kita, jūsų manymu, būtina informacija.

Gaminio gabenimas

„Epson“ rekomenduoja išsaugoti gaminio pakuotę gaminiui gabenti vėliau.

Pagalba naudotojams Naujojoje Zelandijoje

Epson New Zealand yra pasirengusi suteikti itin kokybiškas klientų techninio aptarnavimo paslaugas. Informacijos siūlome ieškoti ne tik gaminio dokumentuose, bet ir toliau nurodytuose šaltiniuose.

Interneto URL

<http://www.epson.co.nz>

Prisijunkite prie Epson New Zealand tinklalapių. Verta pasiimti savo modemą net ir įprastai naršant internete! Svetainėje siūloma atsisiųsti tvarkyklių, pateikti „Epson“ kontaktiniai duomenys, informacija apie naujus gaminius ir klientų aptarnavimą techniniais klausimais (el. paštas).

„Epson“ pagalbos skyrius

Tel.: 0800 237 766

„Epson“ pagalbos skyrius yra galutinė priemonė, užtikrinanti, kad klientams bus suteikta pagalba. pagalbos skyriaus operatoriai gali padėti įdiegti, sukongūruoti ir naudoti „Epson“ gaminius. Pagalbos skyriaus už prekybos skatinimą atsakingi darbuotojai gali pateikti informacijos apie naujus „Epson“ gaminius ir informuoti, kur rasit artimiausią parduotuvę arba paslaugų agentą. Čia atsakoma į įvairiausias užklausas.

Prieš skambinant siūlome surinkti visą reikiamą informaciją. Kuo daugiau informacijos surinksite, tuo greičiau galėsime padėti išspręsti problemą. Reikiama informacija susijusi su Epson gaminio dokumentais, kompiuterio tipu, operacine sistema, programomis, ir kitais, jūsų manymu, būtinais duomenimis.

Gaminio gabenimas

„Epson“ rekomenduoja išsaugoti gaminio pakuotę gaminiui gabenti vėliau.

Pagalba naudotojams Singapūre

Toliau nurodyti informacijos šaltiniai, techninė pagalba ir paslaugos, kurias teikia „Epson Singapore“.

Tinklalapis

<http://www.epson.com.sg>

Galima gauti informaciją apie gaminio techninius duomenis, parsisiųsti tvarkykles, rasti atsakymus į dažnai užduodamus klausimus (DUK), pardavimo užklausas ir gauti techninę pagalbą el. paštu.

„Epson“ pagalbos skyrius

Nemokamas numeris: 800-120-5564

Mūsų pagalbos skyriaus komanda gali padėti jums telefonu toliau išvardytais klausimais.

- Dėl pardavimo užklausų ir gaminio informacijos
- Klausimai apie gaminių naudojimą arba problemų sprendimas
- Dėl remonto paslaugų ir garantijos

Pagalba naudotojams Tailande

Kontaktiniai duomenys, norint gauti informacijos, pagalbos ir paslaugų:

Tinklapis

<http://www.epson.co.th>

Pateikta su gaminių techniniais duomenimis susijusi informacija, siūloma atsisiųsti tvarkykles, išvardyti dažnai užduodami klausimai (DUK) ir nurodytas el. paštas.

„Epson“ skambučių centras

Telefonas: 66-2460-9699

El. pšt. support@eth.epson.co.th

Mūsų skambučių centro komanda gali padėti Jums telefonu šiais klausimais:

- Dėl pardavimo užklausų ir gaminio informacijos
- Dėl gaminio naudojimo arba problemų
- Dėl remonto paslaugų ir garantijos

Pagalba naudotojams Vietname

Kontaktiniai duomenys, norint gauti informacijos, pagalbos ir paslaugų:

„Epson“ paslaugų centras

27 Yen Lang, Trung Liet Ward, Dong Da District, Ha Noi City. Tel: +84 24 7300 0911

38 Le Dinh Ly, Thac Gian Ward, Thanh Khe District, Da Nang. Tel: +84 23 6356 2666

194/3 Nguyen Trong Tuyen, Ward 8, Phu Nhuan Dist., HCMC. Tel: +84 28 7300 0911

31 Phan Boi Chau, Ward 14, Binh Thanh District, HCMC. Tel: +84 28 35100818

Pagalba naudotojams Indonezijoje

Kontaktiniai duomenys, norint gauti informacijos, pagalbos ir paslaugų:

Tinklapis

<http://www.epson.co.id>

- Informacija apie gaminio techninius duomenis, tvarkyklės parsisiųsti
- Dažnai užduodami klausimai (DUK), informacija apie parduodamus gaminius, el. paštu pateikiami klausimai

„Epson“ specialioji telefono linija

Telefonas: 1500-766 (Indonesia Only)

El. pšt. customer.care@ein.epson.co.id

Mūsų specialiosios telefono linijos komanda gali padėti Jums telefonu arba el. paštu šiais klausimais:

- Dėl pardavimo užklausų ir gaminio informacijos
- Techninis aptarnavimas

Pagalba naudotojams Honkonge

Norintys gauti techninės pagalbos ir kitų garantinių ir negarantinių paslaugų, naudotojai kviečiami kreiptis į „Epson Hong Kong Limited“.

Pagrindinis puslapis internete

<http://www.epson.com.hk>

„Epson Hong Kong“ sukūrė vietinį tinklalapį kinų ir anglų kalbomis, kuriame naudotojams teikiama toliau nurodyta informacija.

- Informacija apie gaminį
- Atsakymai į dažnai užduodamus klausimus (DUK)
- Naujausios „Epson“ gaminių tvarkyklių versijos

Techninės pagalbos specialioji telefono linija

Taip pat galite kreiptis į mūsų techninius darbuotojus šiais telefono ir fakso numeriais:

Telefonas: 852-2827-8911

Faks. 852-2827-4383

Pagalba naudotojams Malaizijoje

Kontaktiniai duomenys, norint gauti informacijos, pagalbos ir paslaugų:

Tinklalapis

<http://www.epson.com.my>

- Informacija apie gaminio techninius duomenis, tvarkyklės parsisiųsti
- Dažnai užduodami klausimai (DUK), informacija apie parduodamus gaminius, el. paštu pateikiami klausimai

„Epson“ skambučių centras

Tel. 1800-81-7349 (nemokamas)

El. pšt. websupport@emsb.epson.com.my

- Dėl pardavimo užklausų ir gaminio informacijos
- Dėl gaminio naudojimo arba problemų
- Užklausos dėl remonto paslaugų ir garantijos

„Epson Malaysia Sdn Bhd“ (pagrindinė buveinė)

Telefonas: 603-56288288

Faks. 603-5628 8388/603-5621 2088

Pagalba naudotojams Indijoje

Kontaktiniai duomenys, norint gauti informacijos, pagalbos ir paslaugų:

Tinklapis

<http://www.epson.co.in>

teikiama informacija, susijusi su gaminio techniniais duomenimis, siūlomomis atsisiųsti tvarkyklėmis ir gaminių užklausomis.

Nemokama pagalbos linija

Jei norite gauti informacijos apie techninę priežiūrą, gaminį arba užsisakyti eksploatacinių medžiagų –
18004250011 / 186030001600 / 1800123001600 (9.00–18.00 val.)

El. paštas

calllog@epson-india.in

„WhatsApp“

+91 96400 00333

Pagalba naudotojams Filipinuose

Norėdami gauti techninės pagalbos bei kitų paslaugų po pardavimo, naudotojai gali kreiptis į „Epson Philippines Corporation“ toliau nurodytais telefonų, fakso numeriais ir el. pašto adresais:

Tinklapis

<http://www.epson.com.ph>

Galima gauti informacijos apie gaminio techninius duomenis, parsisiųsti tvarkykles, rasti atsakymus į dažnai užduodamus klausimus (DUK) ir pateikti užklausas el. paštu.

„Epson Philippines“ klientų aptarnavimas

Nemokamas numeris: (PLDT)1-800-1069-37766

Nemokama linija: („Digitel“) 1-800-3-0037766

„Metro Manila“: +632-8441-9030

Interneto svetainė: <https://www.epson.com.ph/contact>

El. paštas: customercare@epc.epson.com.ph

Darbo laikas nuo 9.00 iki 18.00 val. nuo pirmadienio iki šeštadienio (išskyrus valstybines šventes)

Mūsų klientų aptarnavimo komanda gali padėti Jums telefonu šiais klausimais:

- Dėl pardavimo užklausų ir gaminio informacijos
- Dėl gaminio naudojimo arba problemų
- Dėl remonto paslaugų ir garantijos

„Epson Philippines Corporation“

Tarpmiestinė linija: +632-8706-2609

Faks. +632-8706-2663 / +632-8706-2665