

EPSON

EM-C7100 Series

Lietotāja rokasgrāmata



Drukāšana

Kopēšana

Skenēšana

Faksa lietošana

Printera apkope

Problēmu novēršana

Satura rādītājs

Šīs rokasgrāmatas apraksts

Ievads rokasgrāmatā.	9
Svarīgas drošības instrukcijas (papīra rokasgrāmatā).	9
Sāciet šeit (papīra rokasgrāmatā).	9
Lietotāja rokasgrāmatā (digitālā rokasgrāmatā).	9
Informācija par jaunākajām rokasgrāmatām.	9
Informācijas meklēšana.	9
Atsevišķu lappušu drukāšana.	10
Par šo rokasgrāmatu.	10
Apzīmējumi un simboli.	11
Piezīmes par ekrānuzņēmumiem un attēliem.	11
Operētājsistēmu atsauces.	11
Preču zīmes.	12
Autortiesības.	13

Svarīgas instrukcijas

Drošības noteikumi.	15
Informatīvie paziņojumi un brīdinājumi par printeri.	16
Ieteikumi un brīdinājumi par printera iestatīšanu.	16
Ieteikumi un brīdinājumi par printera lietošanu.	17
Informatīvie paziņojumi un brīdinājumi par skārienekrāna lietošanu.	17
Informatīvie paziņojumi un brīdinājumi par papildu korpusa lietošanu.	18
Ieteikumi un brīdinājumi par savienojuma izveidi ar internetu.	18
Informatīvie paziņojumi un brīdinājumi par printera izmantošanu ar bezvadu savienojumu.	18
Piezīmes par administratora paroli.	18
Ieteikumi par atmiņas ierīču lietošanu.	20
Ieteikumi un brīdinājumi par printera transportēšanu vai uzglabāšanu.	20
Jūsu personiskās informācijas aizsardzība.	20

Daļu nosaukumi un funkcijas

Priekšpuse.	22
Aizmugure.	25

Vadības paneļa apraksts

Vadības panelis.	27
Sākuma ekrāna konfigurēšana.	28
Tikla ikonas apraksts.	29

Izvēlnes ekrāna konfigurēšana.	30
Ekrāna Job/Status konfigurēšana.	31
Darbu rezervēšana.	32
Darba ikonas ceļvedis.	32
Rakstzīmju ievade.	33

Printera sagatavošana un sākotnējo iestatījumu veikšana

Kopsavilkums par printera sagatavošanu un sākotnējo iestatījumu veikšanu.	35
Printera sagatavošana.	35
Printera aizsardzība pret nesankcionētām iestatījumu izmaiņām.	35
Tikla savienojuma konfigurēšana.	35
Katrai funkcijai nepieciešamo sagatavošanās darbu kopsavilkums.	36
Printera iestatījumu veikšana.	36
Papildaprīkojumā pieejamo komponentu uzstādīšana.	37
Papildu korpusa uzstādīšana.	37
Papildus papīra kasešu uzstādīšana.	42
Autentifikācijas ierīces uzstādīšana.	47
Tikla savienojuma izveide un iestatījumu veikšana.	52
Administratora paroles maiņa.	52
Iestatījumu aizsargāšana, izmantojot paneļa bloķēšanu.	54
Printera savienošana ar tīklu.	55
Tikla savienojumu problēmu novēršana.	62
Printera sagatavošana un iestatīšana atbilstoši lietojumam.	72
Pieejamo izvēles elementu iestatīšana.	72
E-pasta servera reģistrēšana.	73
Tikla mapes izveide.	77
Kontaktpersonu reģistrācija.	86
Iestatījumi, lai izmantotu mākoņpakalpojumu kā faksa pārsūtīšanas galamērķi.	96
Iestatījumi, lai kā galamērķus izmantotu LDAP serverī esošo lietotāju informāciju.	97
Faksa ziņojumu sūtīšana, izmantojot faksa serveri.	101
Drukāšanas, skenēšanas, kopēšanas un faksa sūtīšanas iestatījumi.	102
Sākotnējie iestatījumi drukāšanai.	102
Sagatavošanās skenēšanai vai kopēšanai.	112
Faksa funkciju pieejamības sniegšana.	118
Problēmas iestatot iestatījumus.	141

Problēmu risināšanas padomi.	141
Nevar piekļūt Web Config.	141

Papīra ievietošana

Papīra lietošanas piesardzības pasākumi.	145
Papīra izmēra un veida iestatījumi.	146
Papīra veidu saraksts.	146
Nosakāmo papīra formātu saraksts.	147
Papīra ievietošana.	147
Dažādu papīru ievietošana.	148
Aplokšņu ievietošana.	148
Iepriekš perforēta papīra ievietošana.	149
Garu papīra lokšņu ievietošana.	149

Oriģinālu novietošana

Oriģinālu novietošana.	151
Oriģināli, kurus ADF neatbalsta.	152
Oriģināla izmēra automātiska noteikšana.	153

Atmiņas ierīces ievietošana un izņemšana

Ārējas USB ierīces ievietošana.	155
Ārējas USB ierīces izņemšana.	155
Datu kopīgošana atmiņas ierīcē.	156

Drukāšana

Dokumentu drukāšana.	158
Drukāšana no datora — Windows.	158
Drukāšana, izmantojot PostScript printera draiveri (Windows).	183
Drukāšana no datora — Mac OS.	187
Drukāšana no PostScript printera draivera, izmantojot Mac OS.	195
Dokumentu drukāšana, izmantojot mobilās ierīces.	199
Drukāšana uz aploksnēm.	201
Drukāšana uz aploksnēm, izmantojot datoru (Windows).	201
Drukāšana uz aploksnēm, izmantojot datoru (Mac OS).	201
Datu drukāšana no atmiņas ierīces.	201
JPEG failu drukāšana no atmiņas ierīces.	201
PDF failu drukāšana no atmiņas ierīces.	202
TIFF failu drukāšana no atmiņas ierīces.	202
Izvēlnes opcijas drukāšanai no atmiņas ierīces.	203
Timekļa vietņu drukāšana.	205

Timekļa vietņu drukāšana no mobilajām ierīcēm.	205
Drukāšana, izmantojot mākoņpakalpojumu.	206
Pārtraukšana un drukāšana.	206

Kopēšana

Pieejamās kopēšanas metodes.	209
Oriģinālu kopēšana.	209
Kopēšana uz abām papīra loksnes pusēm.	210
Kopēšana ar palielināšanu vai samazināšanu.	210
Vairāku oriģinālu kopēšana uz vienas loksnes.	211
Kopēšana lappušu secībā.	212
Oriģinālu kopēšana bez ēnām vai caurumojumiem.	212
ID kartes priekšpusē un aizmugurē kopēšana uz papīra lapas vienas puses.	213
Divu atvēruma lapu kopēšana uz atsevišķām papīra loksniem.	213
Svītrkodu kopēšana uzlabotā kvalitātē.	214
Aplokšņu kopēšana.	214
Pārtraukšana un kopēšana.	215
Kopēšanas izvēlnes opcijas.	215
Kopēšanas pamata izvēlnes opcijas.	215
Kopēšanas papildu izvēlnes opcijas.	217

Skenēšana

Pieejamās skenēšanas metodes.	221
Oriģinālu skenēšana tīkla mapē.	221
Oriģinālu skenēšana e-pasta ziņojumā.	222
Oriģinālu skenēšana datorā.	222
Oriģinālu skenēšana atmiņas ierīcē.	223
Oriģinālu skenēšana mākonī.	224
Skenēšana, lietojot WSD.	224
Oriģinālu skenēšana viedierīcē.	226
Izvēlnu opcijas skenēšanai.	226
Krāsu režīms:.	226
Faila formāts:.	226
Izšķirtspēja:.	227
Abpusēja:.	227
Sk. lauk:.. . . .	227
Oriģ. Veids.	227
Orient.(Or.):.	227
Jaukta izmēra oriģināli:.	227
Blīvums:.	227
Noņemt ēnu:.	227
Noņemt caurumus:.	228
Tēma:.	228
Pievienotā faila maks. izmērs:.	228
Faila nosaukums:.	228

Faksa lietošana

Pirms faksa funkciju izmantošanas.	230
Printera faksa funkciju pārskats.	230
Funkcija: faksu sūtīšana.	230
Funkcija: faksu saņemšana.	231
Funkcija: FAKSA sūtīšana/saņemšana DATORĀ (Windows/Mac OS).	233
Funkcijas: Dažādas faksa atskaites.	234
Funkcija: faksa uzdevumu statuss vai žurnāli.	234
Funkcija: Faksa kaste.	234
Funkcijas: drošība sūtot un saņemot faksus.	235
Funkcijas: citas noderīgas funkcijas.	236
Faksu sūtīšana, izmantojot printeri.	236
Adresātu atlase.	237
Dažādi faksu sūtīšanas veidi.	238
Faksu saņemšana, izmantojot printeri.	245
Ienākošo faksu saņemšana.	245
Faksu saņemšana zvanot.	247
Saņemto faksu saglabāšana un pārsūtīšana.	248
Saņemto faksu skatīšana printera LCD ekrānā.	249
Faksu izvēlnes opcijas.	250
Adresāts.	250
Faksa iestatījumi.	251
Vairāk.	253
Izvēlņu iespējas Faksa kaste.	255
Iesūtne un Konfid. Pk.	255
Saglabātie dokumenti.	257
Sūt. ar apt un ziņ. d.	258
Faksa uzdevumu statusa vai žurnālu apskate.	262
Informācijas rādīšana, kad saņemtie faksi nav apstrādāti (nelasīti/neizdrukāti/nesaglabāti/ nepārsūtīti).	262
Notiekošo faksa darbu skatīšana.	263
Faksa uzdevumu vēstures skatīšana.	263
Saņemto dokumentu atkārtota drukāšana.	264
Faksa sūtīšana no datora.	264
Lietojumprogrammās izveidotu dokumentu sūtīšana (Windows).	264
Lietojumprogrammās izveidotu dokumentu sūtīšana (Mac OS).	267
Faksu saņemšana datorā.	269
Jaunu faksa sūtījumu pārbaude (Windows).	269
Jaunu faksa sūtījumu pārbaude (Mac OS).	271
Kā atcelt funkciju, kas datorā saglabā ienākošos faksus.	271

Printera apkope

Patērējamo materiālu statusa pārbaude.	274
--	-----

Papīra padeves problēmu novēršana Papīra kasete.	274
Drukas, kopēšanas, skenēšanas un faksa kvalitātes uzlabošana.	275
Drukas kvalitātes pielāgošana.	275
Drukas kvalitātes pielāgošana atbilstoši papīra veidam.	276
Drukas galviņas pārbaude un tīrīšana.	277
Sprauslu aizsērēšanas novēršana.	278
Līniju līdzināšana.	279
Tintes traipu iztīrīšana no papīra ceļa.	279
Skenera stikls Tīrīšana.	279
ADP tīrīšana.	280

Šajās situācijās

Veicot datora nomaiņu.	284
Atsevišķa lietojumprogrammu instalēšana vai atinstalēšana.	284
Atsevišķa lietojumprogrammu instalēšana.	284
PostScript printera draivera instalēšana.	287
Oriģināla Epson printera pievienošana (tikai Mac OS).	288
Lietojumprogrammu atinstalēšana.	288
Iestatījumu veikšana savienojuma izveidei ar datoru.	290
Printera tīkla savienojuma statusa pārbaude (tīkla savienojuma pārskats).	290
Savienošana tieši ar printeri (Wi-Fi Direct).	291
Par Wi-Fi Direct.	291
Savienojuma izveide ar ierīcēm, izmantojot Wi-Fi Direct.	291
Savienojuma izveide ar Wi-Fi Direct.	292
Wi-Fi Direct (vienkāršā PP) savienojuma pārtraukšana.	293
Wi-Fi Direct (vienkāršā PP) iestatījumu, piemēram, SSID, maiņa.	294
Savienojuma maiņa no Wi-Fi uz USB.	295
Printera izmantošana ar iespējotu piekļuves kontroles funkciju.	296
Pieteikšanās printerī no vadības paneļa.	296
Pieteikšanās printerī no datora.	297
Lietotāja konta reģistrēšana printera draiverī (Windows).	297
Lietotāju autentificēšana programmā Epson Scan 2, izmantojot piekļuves vadību.	298
Printera pārvietošana un transportēšana.	299
Sagatavošanās printera pārvietošanai.	299
Printera pārvietošana uz korpusa skrutiļiem.	301
Printera pārvietošana ar piestiprinātām papildu papīra kasetēm.	302
Printera pārvadāšana.	302



Problēmu novēršana

Problēmu risināšana.	305
Pārbaudiet printera kļūdu statusu.. . . .	305
Pārbaudiet printera savienojumu.. . . .	305
Pārbaudiet printera iestatījumus.. . . .	306
Nevar drukāt, kopēt, skenēt vai nosūtīt faksu.	307
Lietojumprogramma vai printera draiveris nedarbojas pareizi.	307
Printeri nevar pievienot ar USB.	311
Neizdodas veikt kopēšanu.	311
Nevar nosūtīt vai saņemt faksus.	312
Papīrs netiek ievadīts vai izstumts pareizi.	317
Drukāšanas, kopēšanas, skenēšanas un faksu kvalitāte ir zema.	321
Drukšanas kvalitāte ir neatbilstoša.	321
Kopēšanas kvalitāte ir slikta.	330
Problēmas saistībā ar skenētajiem attēliem.	336
Nosūtītā faksu kvalitāte ir zema.	339
Saņemtā faksu kvalitāte ir zema.	341
LCD ekrānā tiek parādīts ziņojums vai kļūdas kods.	341
LCD ekrānā ir redzams ziņojums.	341
Kļūdas kods tiek rādīts statusa izvēlnē.	344
Papīrs iestrēgst.	350
Papīrs iestrēgšanas novēršana.	351
Laiks nomainīt tintes kasetnes.	351
Tintes kasetņu lietošanas drošības norādījumi.	351
Tintes kasetnes maiņa.	353
Īslaicīga drukāšana ar melnu tinti.	353
Turpināt drukāšanu, taupot melno tinti (tikai Windows).	355
Laiks nomainīt apkopes nodalījumu.	356
Piesardzība, rikojoties ar apkopes kasti.	356
Apkopes kastes nomaiņa.	356
Ir pienācis laiks nomainīt uztveršanas veltņus.	357
Uztveršanas veltņu nomaiņa 1. papīra kasetē.	357
Uztveršanas veltņu nomaiņa 2. līdz 4. papīra kasetē.	361
Printeris nedarbojas, kā vajadzētu.	367
Printeris neieslēdzas vai neizslēdzas.	367
Darbības tiek veiktas lēni.	368
LCD ekrāns paliek tumšs.	369
Skārienekrāns nereaģē.	369
Neizdodas vadīt ierīci, izmantojot vadības paneli.	370
Ekrānā tiek parādīts „x” un nav iespējams atlasīt fotoattēlus.	370
Drukāšana tiek pauzēta.	370
Atmiņas ierīce netiek atpazīta.	370

Datus nevar saglabāt atmiņas ierīcē.	371
Darbības skaņas ir skaļas.	371
Datums un laiks nav pareizs.	371
Saknes sertifikāts ir jāatjaunina.	372
Izvēlne Printera iestatījumi netiek parādīta (Mac OS).	372
Tiek izveidotas kopijas un faksi tiek sūtīti nejauši.	372
Sūtītāja faksu numurs netiek parādīts.	372
Uz saņemtajiem faksiem redzamais sūtītāja faksu numurs ir nepareizs.	372
Nevar veikt zvanus, izmantojot savienoto tālruni.	373
Automātiskā atbildētāja ierīce nevar atbildēt uz balss zvaniem.	373
Saņemts liels skaits spama faksu.	373
Neizdodas novērst problēmu.	373
Nav iespējams atrisināt drukāšanas problēmas.	373

Informācija par izstrādājumu

Informācija par papīru.	376
Pieejamais papīrs un drukāšanas apjoms.	376
Neatbilstošie papīra veidi.	382
Informācija par patērējamajiem materiāliem.	383
Tintes kasetņu kodi.	383
Apkopes nodalījuma kods.	383
Uztveršanas veltņu kodi.	384
Informācija par papildu vienumiem.	384
Papildaprīkojumā pieejamo komponentu kodi.	384
Informācija par programmatūru.	384
Lietojumprogramma drukāšanai no datora (printera draiveris Windows).	384
Lietojumprogramma drukāšanai no datora (printera draiveris Mac OS).	386
Lietojumprogrammatūra, kas var drukāt PostScript fontus (Windows PostScript printera draiveris).	387
Lietojumprogrammatūra, kas var drukāt PostScript fontus (Mac OS PostScript printera draiveris).	388
Lietojumprogrammatūra, kas var drukāt PCL valodā (PCL printera draiveris).	388
Lietojumprogrammatūra dokumentu skenēšanai (Document Capture Pro).	389
Lietojumprogramma skenera vadībai (Epson Scan 2).	390
Faksa darbību konfigurēšanas un faksu nosūtīšanas lietojumprogramma (FAX Utility).	390
Faksu nosūtīšanas lietojumprogramma (PC-FAX draiveris).	391

Lietojumprogramma printera darbību konfigurēšanai (Web Config)	392
Lietojumprogramma programmatūras un aparātprogrammatūras atjaunināšanai (Epson Software Updater)	394
Lietojumprogramma ierīces iestatīšanai tīklā (EpsonNet Config)	395
Programmatūra ierīču pārvaldīšanai tīklā (Epson Device Admin)	395
Epson autentifikācijas sistēma (Epson Print Admin)	395
Iestatījumu izvēlnes saraksts	396
Vispārīgie iestatījumi	396
Izdruku skaitītājs	430
Padeves statuss	430
Apkope	430
Valoda/Language 	431
Printera statuss/Drukāt	431
Kontaktpersonu pārvaldnieks	432
Lietotāja iestatījumi 	433
Autentifikācijas ierīces statuss	434
Epson Open Platform informācija	434
Izstrādājuma specifikācijas	434
Printera specifikācija	434
Skenera specifikācija	435
ADP specifikācijas	436
Faksa specifikācijas	436
Porta izmantošana printerim	437
Saskarnes specifikācija	439
Tikla specifikācijas	439
Saderība ar PostScript 3. līmeni	441
Atbalstītās trešo pušu ierīces	441
Atmiņas ierīces specifikācijas	442
Atbalstīto datu specifikācijas	442
Izmēri	443
Elektrosistēmas specifikācijas	443
Vides specifikācijas	444
Uzstādīšanas vieta un telpa	444
Prasības sistēmai	446
Fontu specifikācijas	446
Opciju specifikācijas	452
Papīra kasešu bloku specifikācijas	452
Korpusa specifikācijas	452
Normatīvā informācija	452
Standarti un apstiprinājumi	452
Vācijas zilais eņģelis	453
Kopēšanas ierobežojumi	453

Administratora informācija

Printera pārvaldīšana	456
---------------------------------	-----

Attāla printera informācijas pārbaudīšana	456
Tikla savienojuma pārvaldība	456
E-pasta paziņojumu konfigurēšana, kad notiek notikumi	461
Vadības paneļa iestatīšana	463
Paneļa darbības vadīšana	464
Enerģijas taupīšanas iestatījumi bezdarbības laikā	465
Skaņas iestatīšana	467
Printera iestatījumu dublēšana un importēšana	467
Programmaparatūras atjaunināšana	469
Datuma un laika sinhronizēšana ar laika serveri	471
Iekšējās atmiņas datu dzēšana	472
Kontaktpersonu pārvaldība	472
Printera barošanas padeves vadība, izmantojot Web Config	473
Sākuma ekrāna izkārtojuma rediģēšana	473
Kopējā caur printeri padoto lappušu skaita pārbaude	474
Produkta drošības iestatījumi	474
Pieejamo funkciju ierobežošana	474
USB savienojumu un ārējās atmiņas izmantošanas ierobežošana	477
Audita žurnāla funkcijas izmantošana	478
Paroles šifrēšana	479
Failu operāciju ierobežošana no PDL	480
Administratora paroles mainīšana, izmantojot Web Config	480
Apakšadministratora kontu iestatīšana	481
Programmas verifikācijas iespējošana palaišanas laikā	482
Domēna ierobežojumu konfigurēšana	483
Tikla drošības iestatījumi	483
Vadība, izmantojot protokolus	483
Ciparsertifikāta lietošana	489
SSL/TLS sakari ar printeri	495
Šifrētie sakari, izmantojot IPsec/IP filtrēšanu	497
Printera pievienošana IEEE802.1X tīklam	509
Tikla drošības jautājumi	512
Funkcijas Epson Open Platform lietošana	518
Pārskats par Epson Open Platform	518
Epson Open Platform konfigurēšana	518
Epson Remote Services informācija	519

Palīdzības iegūšana

Tehniskā atbalsta vietne	521
Sazināšanās ar Epson atbalsta centru	521
Pirms sazināšanās ar Epson pārstāvi	521
Palīdzība lietotājiem Eiropā	521
Palīdzība lietotājiem Taivānā	521

Palīdzība lietotājiem Austrālijā.	522
Palīdzība lietotājiem Jaunzēlandē.	522
Palīdzība lietotājiem Singapūrā.	523
Palīdzība lietotājiem Taizemē.	523
Palīdzība lietotājiem Vjetnamā.	524
Palīdzība lietotājiem Indonēzijā.	524
Palīdzība lietotājiem Honkongā.	524
Palīdzība lietotājiem Malaizijā.	525
Palīdzība lietotājiem Indijā.	525
Palīdzība lietotājiem Filipīnās.	526

Šīs rokasgrāmatas apraksts

Ievads rokasgrāmatā.	9
Informācijas meklēšana.	9
Atsevišķu lapušu drukāšana.	10
Par šo rokasgrāmatu.	10
Preču zīmes.	12
Autortiesības.	13

Ievads rokasgrāmatā

Kopā ar Epson printeri tiek piegādātas šādas rokasgrāmatas. Papildus rokasgrāmatām skatiet dažāda veida palīdzības informāciju, kas pieejama printerī un Epson lietojumprogrammās.

Svarīgas drošības instrukcijas (papīra rokasgrāmata)

Sniedz norādījumus, lai šī printera lietošana būtu droša.

Sāciet šeit (papīra rokasgrāmata)

Sniedz informāciju par printera iestatīšanu un programmatūras instalāciju.

Lietotāja rokasgrāmata (digitālā rokasgrāmata)

Šī rokasgrāmata. Pieejama PDF un tīmekļa rokasgrāmata. Sniedz detalizētu informāciju un norādījumus par printera lietošanu un problēmu risināšanu.

Informācija par jaunākajām rokasgrāmatām

❑ Papīra rokasgrāmata

Apmeklējiet Epson Eiropas atbalsta vietni: <http://www.epson.eu/support>, vai Epson vispasaules atbalsta vietni: <http://support.epson.net/>.

❑ Digitālā rokasgrāmata

Apmeklējiet tālāk norādīto tīmekļa vietni, ievadiet produkta nosaukumu un tad dodieties uz **Atbalsts**.

<https://epson.sn>

Informācijas meklēšana

PDF rokasgrāmata sniedz iespēju meklēt informāciju pēc atslēgvārda vai pāriet tieši uz konkrētām sadaļām, izmantojot grāmatzīmes. Šajā sadaļā ir skaidrots, kā izmantot PDF formāta rokasgrāmatu, atverot to datorā lietojumprogrammā Adobe Acrobat Reader DC.

Meklēšana, izmantojot atslēgvārdus

Noklikšķiniet uz **Rediģēt** > **Papildu meklēšana**. Ievadiet meklēšanas lodziņā atslēgvārdu (tekstu), kas saistās ar meklējamo informāciju, un tad noklikšķiniet uz **Meklēt**. Rezultāti tiek parādīti sarakstā. Noklikšķiniet uz parādītajiem rezultātiem, lai pārietu uz attiecīgajām lappusēm.

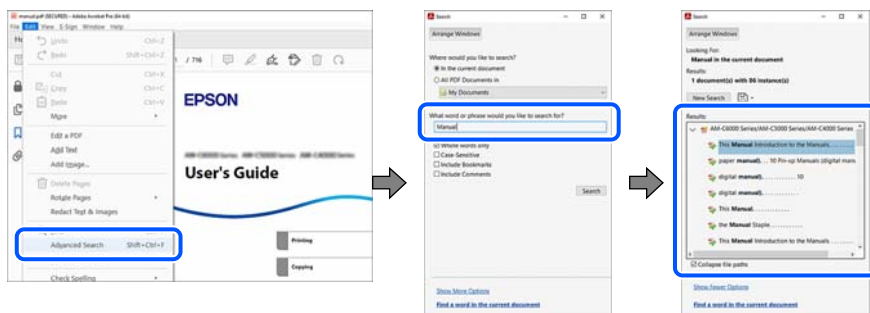

Sadaļu atvēršana, izmantojot grāmatzīmes

Noklikšķiniet uz nosaukuma, lai atvērtu attiecīgo lappusi. Noklikšķiniet uz + vai >, lai skatītu zemāka līmeņa virsrakstus attiecīgajā sadaļā. Lai atgrieztos iepriekšējā lappusē, veiciet tālāk norādītās darbības, izmantojot tastatūru.

- Windows: turiet nospiestu taustiņu **Alt** un tad nospiediet ←.
- Mac OS: turiet nospiestu komandtaustiņu un tad nospiediet ←.

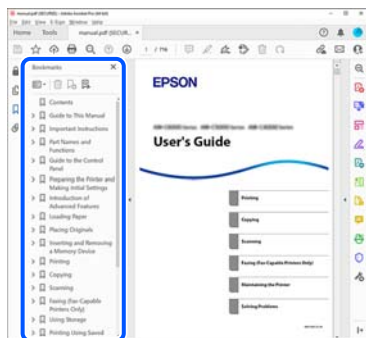

Atsevišķu lappušu drukāšana

Varat arī izvilkt un izdrukāt tieši jūs interesējošās lappuses. Noklikšķiniet uz **Drukāt** izvēlnē **Fails** un tad norādiet, kuras lappuses vēlaties drukāt, lauciņā **Lapas** sadaļā **Drukājamās lapas**.

- Lai norādītu lappušu grupas, ievadiet defisi starp pirmās un pēdējās lappuses numuriem.
Piemērs: 20–25
- Lai norādītu lappuses, kas neietilpst secīgā grupā, atdaliet lappušu numurus ar komatiem.
Piemērs: 5, 10, 15

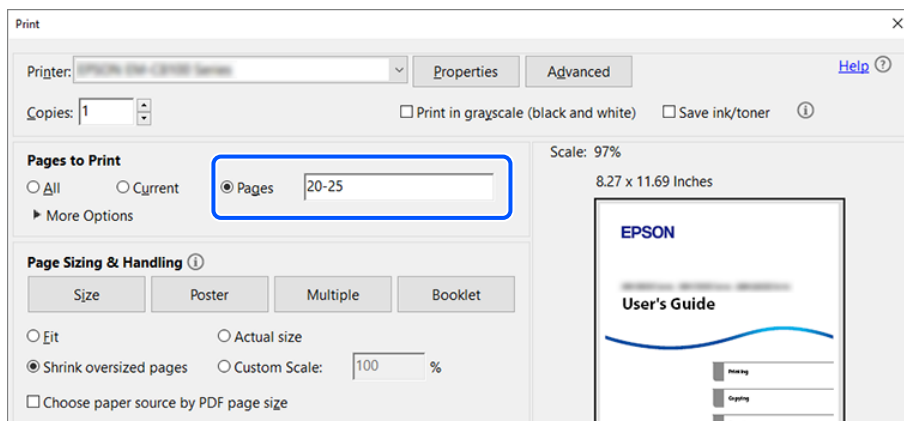

Par šo rokasgrāmatu

Šajā sadaļā ir izskaidrotas rokasgrāmatā lietotās atzīmes un simboli, piezīmes pie aprakstiem un operētājsistēmu atsaucēs informācija.

Apzīmējumi un simboli



Brīdinājums:

Norādījumi, kas ir rūpīgi jāievēro, lai izvairītos no traumām.



Svarīga informācija:

Norādījumi, kas ir jāievēro, lai izvairītos no aprīkojuma bojājumiem.

Piezīme:

Sniedz papildu un atsauces informāciju.

Saistītā informācija

➔ Saites uz saistītām sadaļām.



Sniedz lietošanas norādījumu Tīm. video rokasgr.. Skatiet saistītās informācijas saiti.

Tālāk norādītās ikonas norāda vienumu pieejamību printera vadības paneļa izvēlnēs.



Vienumi, kas ir ierobežoti, ja ir iespējota administratora bloķēšana.

Piezīmes par ekrānuzņēmumiem un attēliem

- Printera draivera ekrānuzņēmumi ir no operētājsistēmas Windows 10 vai macOS High Sierra (10.13). Ekrānos redzamais saturs var atšķirties atkarībā no modeļa un situācijas.
- Šajā rokasgrāmatā izmantotie attēli ir tikai piemēri. Lai gan var būt nelielas atšķirības atkarībā no modeļa, darbības metode ir tāda pati.
- Daži no izvēlnes vienumiem LCD ekrānā ir atkarīgi no modeļa un iestatījumiem.
- QR kodu ir iespējams nolasīt, izmantojot tam paredzētu lietotni.

Operētājsistēmu atsauces

Windows

Šajā rokasgrāmatā tādi termini kā „Windows 11”, „Windows 10”, „Windows 8.1”, „Windows 8”, „Windows 7”, „Windows Server 2022”, „Windows Server 2019”, „Windows Server 2016”, „Windows Server 2012 R2”, „Windows Server 2012”, „Windows Server 2008 R2” un „Windows Server 2008” attiecas uz turpmāk norādītajām operētājsistēmām. Turklāt termins „Windows” tiek lietots kā atsauce uz visām šo operētājsistēmu versijām.

- Operētājsistēma Microsoft® Windows® 11
- Operētājsistēma Microsoft® Windows® 10
- Operētājsistēma Microsoft® Windows® 8.1
- Operētājsistēma Microsoft® Windows® 8
- Operētājsistēma Microsoft® Windows® 7

- Operētājsistēma Microsoft® Windows Server® 2022
- Operētājsistēma Microsoft® Windows Server® 2019
- Operētājsistēma Microsoft® Windows Server® 2016
- Operētājsistēma Microsoft® Windows Server® 2012 R2
- Operētājsistēma Microsoft® Windows Server® 2012
- Operētājsistēma Microsoft® Windows Server® 2008 R2
- Operētājsistēma Microsoft® Windows Server® 2008

Mac OS

Šajā rokasgrāmatā termins „Mac OS” tiek lietots, lai apzīmētu Mac OS X 10.9.5 vai jaunāku versiju un macOS 11 vai jaunāku versiju.

Preču zīmes

- Adobe, Acrobat, Photoshop, PostScript, and Reader are either registered trademarks or trademarks of Adobe in the United States and/or other countries.
Copyright © 2024 Adobe Inc. All Rights Reserved.
- Albertus, Arial, Coronet, and Times New Roman are trademarks of Monotype Imaging Inc. registered in the United States Patent and Trademark Office and may be registered in certain jurisdictions.
- Antique Olive is a trademark of Madame Marcel Olive.
- CG Omega, CG Times, Courier, Garamond Antiqua, Garamond Halbfett, Garamond Kursiv, and Garamond Kursiv Halbfett are trademarks of Monotype Imaging Inc. and may be registered in certain jurisdictions.
- Helvetica, Palatino, Times, and Univers are trademarks of Monotype Imaging Inc. registered in the U.S. Patent and Trademark Office and may be registered in certain other jurisdictions.
- ITC Avant Garde Gothic, ITC Bookman, ITC Zapf Chancery, ITC Zapf Dingbats are trademarks of Monotype ITC Inc. registered in the U.S. Patent and Trademark Office and which may be registered in certain other jurisdictions.
- Marigold is a trademark of Alpha Omega Typography.
- New Century Schoolbook is a trademark of Linotype AG and/or its subsidiaries.
- SAP and all SAP logos are trademarks or registered trademarks of SAP AG in Germany and in several other countries.
- Wingdings is a registered trademark of Microsoft Corporation in the United States and other countries.
- The SuperSpeed USB Trident Logo is a registered trademark of USB Implementers Forum, Inc.
- The N-Mark is a trademark or registered trademark of NFC Forum, Inc. in the United States and in other countries.
- Wi-Fi® and Wi-Fi Direct® are registered trademarks of Wi-Fi Alliance®. Wi-Fi Protected Setup™, WPA™, WPA2™ and WPA3™ are trademarks of Wi-Fi Alliance®.
- Apple, Mac, macOS, OS X, Bonjour, ColorSync, Safari, AirPrint, iPad, iPhone, iPod touch, TrueType, and iBeacon are trademarks of Apple Inc., registered in the U.S. and other countries.
- Use of the Works with Apple badge means that an accessory has been designed to work specifically with the technology identified in the badge and has been certified by the developer to meet Apple performance standards.

- IOS is a trademark or registered trademark of Cisco in the U.S. and other countries and is used under license.
- The Mopria™ word mark and the Mopria™ Logo are registered and/or unregistered trademarks of Mopria Alliance, Inc. in the United States and other countries. Unauthorized use is strictly prohibited.
- Firefox is a trademark of the Mozilla Foundation in the U.S. and other countries.
- Chrome, Chrome OS, Google Play, and Android are trademarks of Google LLC.
- HP and HP LaserJet are registered trademarks of the Hewlett-Packard Company.
- Microsoft, Azure, Excel, Microsoft 365, Microsoft Edge, PowerPoint, SharePoint, Windows, Windows Server and Windows Vista are trademarks of the Microsoft group of companies.
- PCL is a trademark of Hewlett-Packard Company.
- QR Code is a registered trademark of DENSO WAVE INCORPORATED in Japan and other countries.
- Vispārējs paziņojums: visas citas preču zīmes ir to atbilstošo īpašnieku īpašums un ir izmantotas tikai identifikācijas nolūkos.



microSDHC karte ir iebūvēta produktā, un to nevar izņemt.

Autortiesības

Nevienu šīs publikācijas daļu bez iepriekšējas Seiko Epson Corporation rakstveida atļaujas nedrīkst reproducēt, uzglabāt izgūšanas sistēmā vai jebkādā formā vai izmantojot jebkādus līdzekļus — elektroniskus, mehāniskus, fotokopēšanas, ierakstīšanas vai citus — nodot citiem. Mēs neuzņemamies nekāda veida atbildību par patentu pārkāpumiem, kas saistīti ar šajā dokumentā esošo informāciju. Mēs arī neuzņemamies nekāda veida atbildību par zaudējumiem, kas var rasties, izmantojot šajā dokumentā sniegto informāciju. Šeit sniegtā informācija paredzēta tikai lietošanai ar šo Epson ierīci. Epson neuzņemas atbildību par šīs informācijas izmantošanu saistībā ar citām ierīcēm.

Seiko Epson Corporation un tās filiāles neuzņemas atbildību par šī produkta bojājumiem, zaudējumiem vai izmaksām, kas pircējam vai trešajām personām radušās negadījuma dēļ, šo produktu nepareizi lietojot, ļaunprātīgi to izmantojot vai veicot tajā neapstiprinātas izmaiņas, to remontējot vai pārveidojot, vai (izņemot ASV) nerīkojoties saskaņā ar Seiko Epson Corporation lietošanas un apkopes instrukciju.

Seiko Epson Corporation un tā filiāles neatbild par jebkādu kaitējumu vai problēmām, kas radušās jebkuru papildpiederumu vai patērējamo produktu lietošanas dēļ, kas nav Seiko Epson Corporation Oriģinālie Epson vai Epson Apstiprinātie produkti.

Seiko Epson Corporation neatbild par jebkādu kaitējumu, kas radies elektromagnētisko traucējumu ietekmē, izmantojot tos saskarnes kabeļus, kurus Seiko Epson Corporation nav apzīmējusi kā Epson Apstiprinātos produktus.

© 2024 Seiko Epson Corporation

Šīs rokasgrāmatas saturs un šī produkta specifikācijas var tikt mainītas bez iepriekšēja paziņojuma.

Svarīgas instrukcijas

Drošības noteikumi.	15
Informatīvie paziņojumi un brīdinājumi par printeri.	16
Jūsu personiskās informācijas aizsardzība.	20

Drošības noteikumi

Izlasiet un ievērojiet šos noteikumus drošai printera lietošanai. Saglabājiet šo rokasgrāmatu turpmākai atsaucei. Ievērojiet arī visus brīdinājumus un noteikumus, kas norādīti uz printeru.

- Daži simboli uz printeru tiek lietoti ar mērķi nodrošināt drošību un pareizu printera izmantošanu. Apmeklējiet tālāk norādīto tīmekļa vietni, lai uzzinātu simbolu nozīmi.
<http://support.epson.net/symbols/>
- Izmantojiet tikai printera komplektā iekļauto elektrības vadu, un nelietojiet to ar jebkādu citu aprīkojumu. Jebkādu citu vadu lietošana ar šo printeri vai komplektā iekļautā elektrības vada izmantošana ar citu aprīkojumu var izraisīt ugunsgrēku vai elektriskās strāvas triecienu.
- Pārlicinieties, ka maiņstrāvas elektrības vads atbilst vietējam drošības standartam.
- Nekad pats neveiciet elektrības vada, kontaktspraudņa, printera, skenera vai papildaprīkojuma demontēšanu, modificēšanu vai remontēšanu, izņemot atsevišķus gadījumus, kas izskaidroti printera rokasgrāmatās.
- Atvienojiet printera elektrības vadu un ļaujiet apkopi veikt kvalificētam servisa personālam tālāk minētajos gadījumos:
Elektrības vads vai kontaktspraudnis ir bojāts; printerī ir iekļuvis šķidrums; printeris ir nokritis vai tā korpuss ir bojāts; printeris nedarbojas pareizi vai ir vērojamas būtiskas veiktspējas izmaiņas. Neregulējiet vadības elementus, kuri nav raksturoti lietošanas instrukcijās.
- Novietojiet printeri sienas rozetes tuvumā, kur iespējams viegli atvienot kontaktspraudni.
- Neuzglabājiet un nenovietojiet printeri brīvā dabā, netīrumos vai putekļos, ūdens vai siltuma avotu tuvumā vai vietās, kurās iespējami triecieni, vibrācijas, augsta temperatūra vai mitrums.
- Uzmanieties, lai neuzlietu uz printera šķidrumu, un nelietojiet printeri, ja rokas ir mitras.
- Printerim ir jāatrodas vismaz 22 cm attālumā no elektrokardiostimulatoriem. Šī printera radītie radio viļņi var negatīvi ietekmēt elektrokardiostimulatoru darbību.
- Ja LCD ekrāns ir bojāts, sazinieties ar izplatītāju. Ja šķidro kristālu šķidrums nokļūst uz rokām, rūpīgi tās nomazgājiet ar ziepēm un ūdeni. Ja šķidro kristālu šķidrums iekļūst acīs, nekavējoties tās izskalojiet ar ūdeni. Ja pēc skalošanas joprojām ir nepatīkamas sajūtas vai redzes problēmas, nekavējoties apmeklējiet ārstu.
- Izvairieties no tālruņa lietošanas negaisa laikā. Pastāv neliels risks saņemt zibens radītu elektriskās strāvas triecienu.
- Nelietojiet tālruni, lai ziņotu par gāzes noplūdi, šādas noplūdes vietas tuvumā.

- Printeris ir smags, un to drīkst celt vai pārvietot ne mazāk kā divas personas. Ja ir ievietotas papīra kasetes, kas nav Papīra kasete 1, izņemiet tās pirms printera celšanas. Ceļot printeri, divām vai vairākām personām, ir jāieņem pareizas pozīcijas, kā redzams turpinājumā.

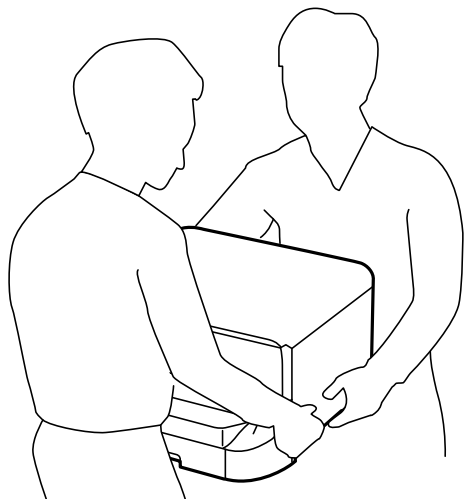

- Uzmanīgi pārvietojiet lietotās tintes kasetnes, jo ap tintes padeves portu var būt tinte.
 - Ja tinte nokļūst uz ādas, rūpīgi to nomazgājiet ar ziepēm un ūdeni.
 - Ja tinte iekļūst acīs, nekavējoties tās izskalojiet ar ūdeni. Ja pēc skalošanas joprojām jūtaties nepatīkami vai redzes problēmas nepāriet, nekavējoties apmeklējiet ārstu.
 - Ja tinte iekļūst mutē, nekavējoties apmeklējiet ārstu.
- Neizjauciet tintes kasetne un apkopes kārbu, citādi tinte var iekļūt acīs vai nonākt saskarē ar ādu.
- Nekratiet tintes kasetnes pārāk spēcīgi, jo tinte var izplūst no tintes kasetnes.
- Glabājiet tintes kasetnes un apkopes kasti bērniem nepieejamā vietā.

Informatīvie paziņojumi un brīdinājumi par printeri

Izlasiet un ievērojiet šīs instrukcijas, lai izvairītos no printera vai jūsu īpašuma bojājumiem. Obligāti saglabājiet šo rokasgrāmatu uzziņai nākotnē.

Ieteikumi un brīdinājumi par printera iestatīšanu



- Nebloķējiet un neaizsedziet printera ventilācijas ejas un atveres.
- Izmantojiet tikai uz printera etiķetes norādīto barošanas avota veidu.
- Neizmantojiet kontaktrozetes, kas atrodas vienā ķēdē ar fotokopētājiem vai gaisa vadības sistēmām, kuras regulāri tiek izslēgtas un ieslēgtas.
- Neizmantojiet kontaktrozetes, kuras tiek kontrolētas ar sienas slēdžiem vai automātiskiem taimeriem.
- Visai datorsistēmai ir jāatrodas drošā attālumā no iespējamiem elektromagnētisko traucējumu avotiem, piemēram, skaļruņiem vai bezvadu tālruņu pamatvienībām.

- Elektrības vadi ir jāizvieto tā, lai izvairītos no skrāpējumiem, griezumiem, nodiluma, saspiešanas un saliekšanas. Nenovietojiet priekšmetus uz elektrības vadiem un gādājiet, lai elektrības vadi netiktu saspiesti un uz tiem nevarētu uzkāpt. Pievērsiet īpašu uzmanību tam, lai visi strāvas padeves vadi galos būtu taisni.
- Ja printerim izmantojat pagarinātāju, pārlicinieties, vai visu pagarinātājā iesprausto ierīču kopējā ampēru vērtība nepārsniedz vada ampēru vērtību. Pārlicinieties, vai visu sienas rozetē iesprausto ierīču kopējā ampēru vērtība nepārsniedz sienas rozetes ampēru vērtību.
- Ja plānojat printeri izmantot Vācijā, ēkas instalācijai ir jābūt aizsargātai ar 10 vai 16 ampēru slēgiekārtu, lai nodrošinātu printerim atbilstošu aizsardzību īssavienojuma un strāvas pārslodzes gadījumos.
- Ja printeris tiek savienots ar datoru vai citu ierīci, izmantojot kabeli, nodrošiniet pareizu savienotāju orientāciju. Katram savienotājam ir tikai viena pareiza orientācija. Ievietojot savienotāju nepareizā orientācijā, var sabojāt abas ar kabeli savienotās ierīces.
- Novietojiet printeri uz līdzenas un stabilas virsmas, kas visos virzienos pārsniedz printera pamatnes izmēru. Produkts nedarbosies pareizi, ja tas atradīsies slīpi.
- Pārlicinieties, ka virs printera ir vieta, lai varat pilnībā pacelt dokumentu vāku.
- Printera priekšpusē atstājiet pietiekami daudz vietas, lai papīrs varētu tikt pilnībā izvadīts.
- Nenovietojiet to vietās, kur ir vērojamas straujas temperatūras un mitruma izmaiņas. Aizsargājiet printeri arī no tiešiem saules stariem, spēcīgas gaismas vai siltuma avotiem.

Saistītā informācija

➔ ["Uzstādīšanas vieta un telpa" 444. lpp.](#)

Ieteikumi un brīdinājumi par printera lietošanu

- Neievietojiet priekšmetus printera atverēs.
- Drukāšanas laikā neievietojiet printerī rokas.
- Nepieskarieties baltajam plakanajam kabelim printera iekšpusē.
- Printera iekšpusē vai tā tuvumā neizmantojiet aerosolus, kas satur uzliesmojošas gāzes. Tas var izraisīt ugunsgrēku.
- Nepārvietojiet drukas galviņu ar rokām, citādi var rasties printera bojājums.
- Aizverot skeneri, uzmanieties, lai nesaspiestu pirkstus.
- Novietojot oriģinālus, gādājiet, lai skenera stikls netiktu pārāk spēcīgi piespiests.
- Vienmēr izslēdziet printeri, izmantojot pogu . Neatvienojiet printera elektrības vadu un neatslēdziet strāvas padevi kontaktligzdai, ja lampiņa  nav pārstājusi mirgot.
- Ja ilgāku laiku neizmantojat printeri, obligāti atvienojiet elektrības vadu no rozetes.

Informatīvie paziņojumi un brīdinājumi par skārienekrāna lietošanu

- LCD ekrānā var būt dažī nelieli spoži vai tumši plankumi, un tā īpašību dēļ LCD ekrānam var būt nevienmērīgs spilgtums. Tas ir normāli un nenorāda uz iespējamiem bojājumiem.
- Tīrīšanai lietojiet tikai sausu, mīkstu drānu. Neizmantojiet šķīdumus vai ķīmiskos tīrīšanas līdzekļus.

- Skārienekrāna ārējais pārsegs var saplīst, ja tas saņem spēcīgu triecienu. Ja paneļa virsma saplīst vai ieplaisā, sazinieties ar izplatītāju, kā arī nepieskarieties tai un nenoņemiet saplīsušās daļas.
- Viegli pieskarieties ar pirkstu skārienekrānam. Nespiediet ar spēku un neizmantojiet nagus.
- Nelietojiet asus priekšmetus, piemēram, lodīšu pildspalvas vai smailus zīmuļus, lai veiktu darbības.
- Kondensācija skārienekrānā, ko izraisa krasas temperatūras vai mitruma izmaiņas, var pasliktināt veiktspēju.

Informatīvie paziņojumi un brīdinājumi par papildu korpusa lietošanu

- Šis korpuss ir veidots, lai uz tā uzstādītu šo printeri, kā arī papildu papīra kasetes. Neuzstādiē jebkādu citus produktus, izņemot norādīto printeri un papīra kaseti.
- Nekāpiet uz korpusa un nenovietojiet smagus objektus uz tā.
- Pilnībā pārlicinieties, ka abi statņi ir droši pievienoti, pretējā gadījumā printeris var apgāzties.
- Nostipriniet printeri vai papildu papīra kasetni pie korpusa, izmantojot korpusa komplektā ietvertās abas pierīces un skrūves.
- Printera lietošanas laikā pārlicinieties, ka skrituļi korpusa priekšpusē ir bloķēti.
- Nepārvietojiet korpusu, kad skrituļi ir bloķēti.
- Korpusu, uz kura uzstādīts printeris vai papildu papīra kasete, nepārvietojiet pa nelidzenām virsmām.

Ieteikumi un brīdinājumi par savienojuma izveidi ar internetu

Nepievienojiet šo produktu internetam tiešā veidā. Pievienojiet to tīklam, kuru aizsargā maršrutētājs vai ugunsdzēsmašīna.

Informatīvie paziņojumi un brīdinājumi par printera izmantošanu ar bezvadu savienojumu

- Printera izstarotie radio viļņi var negatīvi ietekmēt medicīniskā elektroniskā aprīkojuma darbību, izraisot darbības traucējumus. Lietojot šo printeri medicīnas iestādēs vai medicīniskā aprīkojuma tuvumā, ievērojiet pilnvarotā medicīnas iestāžu personāla norādījumus un visās medicīnas iekārtu uzlīmēs sniegtos brīdinājumus un norādījumus.
- Printera izstarotie radio viļņi var negatīvi ietekmēt automātiski vadāmo ierīču, piemēram, automātisko durvju vai ugunsgrēka trauksmes iekārtu, darbību un var izraisīt negadījumus darbības traucējumu dēļ. Izmantojot šo printeri automātiski vadāmo ierīču tuvumā, ievērojiet visus uz ierīcēm esošos brīdinājumus un norādījumus.

Piezīmes par administratora paroli

Šis printeris ļauj iestatīt administratora paroli, lai novērstu nesankcionētu piekļuvi vai izmaiņas ierīces iestatījumos un tīkla iestatījumos, kas tiek glabāti produktā, veidojot savienojumu ar tīklu.

Administratora paroles noklusējuma vērtība

Administratora paroles noklusējuma vērtība ir izdrukāta uz produkta uzlīmes, kā redzams attēlā.

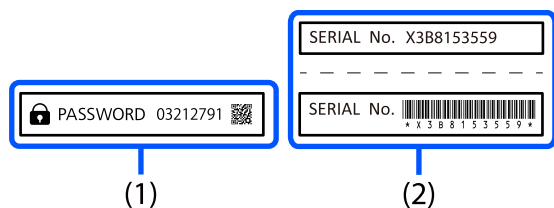

Ja abas uzlīmes (1) un (2) ir piestiprinātas, vērtība blakus uzrakstam „PASSWORD” uz uzlīmes (1) ir noklusējuma vērtība. Šajā piemērā noklusējuma vērtība ir 03212791.

Piezīme:

Tā kā uzlīme (1) ir piestiprināta vietā, kuru grūti apskatīt, pārbaudiet saitē sniegto informāciju, lai pārlicinātos par tās atrašanās vietu.

<https://support.epson.net/manu/adminpw/index.html>

Ja nevarat atrast uzlīmi (1), uzlīmē (2) drukātais sērijas numurs ir noklusējuma vērtība. Šajā piemērā noklusējuma vērtība ir X3B8153559.

Administratora paroles maiņa

Drošības nolūkos iesakām mainīt sākotnējo paroli.

To var mainīt printera vadības panelī, Web Config un Epson Device Admin. Mainot paroli, iestatiet to vismaz ar 8 viena baira burtciparu rakstzīmēm un simboliem.

Saistītā informācija

- ➔ "Administratora paroles maiņa vadības panelī" 53. lpp.
- ➔ "Administratora paroles maiņa no datora" 53. lpp.

Darbības, kuru veikšanai ir jāievada administratora parole

Ja tiek prasīts ievadīt administratora paroli, kas veicat tālāk norādītās darbība, ievadiet printerim iestatīto administratora paroli.

- Atjauninot printera aparātprogrammatūru no datora vai viedierīces
- Pierakstoties Web Config papildu iestatījumos
- Iestatot tādas lietojumprogrammas lietošanu, piemēram, Fax Utility, kas var mainīt printera iestatījumus
- Printera vadības panelī atlasot izvēlni, kuru ir bloķējis administrators

Saistītā informācija

- ➔ "Bloķēšanas iestatījums mērķa priekšmeti" 464. lpp.

Administratora paroles inicializēšana

Administratora paroli var atgriezt uz noklusējuma iestatījumiem, izmantojot administratora iestatījumu izvēlni. Ja esat aizmirsis paroli un nevarat atgriezties uz noklusējuma iestatījumiem, sazinieties ar Epson atbalstu, lai pieprasītu pakalpojumu.

Saistītā informācija

- ➔ ["Administratora paroles maiņa vadības panelī" 53. lpp.](#)
- ➔ ["Administratora paroles maiņa no datora" 53. lpp.](#)
- ➔ ["Palīdzības iegūšana" 520. lpp.](#)

Ieteikumi par atmiņas ierīču lietošanu

Savienojot atmiņas ierīci ar printeri, jebkura ierīce, kas atrodas tajā pašā tīklā kā printeris, var piekļūt atmiņas ierīcē esošajiem datiem.

Lai nepieļautu piekļuvi, ir jāaizliedz šāds iestatījums Web Config.

cilne **Network** > **MS Network** > **File Sharing**

Ieteikumi un brīdinājumi par printera transportēšanu vai uzglabāšanu

- Glabājot vai pārvadājot printeri, nesagāziet to, nenovietojiet uz sāniem vai neapgrieziet ar augšpusi uz leju; citādi var izplūst tinte.
- Pirms printera transportēšanas pārliecinieties, vai drukas galviņa atrodas sākotnējā pozīcijā (labajā pusē līdz galam) un tintes kasetnes ir uzstādītas.

Jūsu personiskās informācijas aizsardzība

Kad atdodat printeri lietošanai citām personām vai utilizēšanai, izdzēsiet visu printera atmiņā saglabāto personisko informāciju, vadības panelī atlasot turpmāk norādītās izvēlnes.

Iestatījumi > **Vispārīgie iestatījumi** > **Sistēmas administrēšana** > **Atjaunot noklusējuma iestatījumus** > **Notīrīt visus datus un iestatījumus.**

Daļu nosaukumi un funkcijas

Priekšpuse.	22
Aizmugure.	25

Priekšpuse

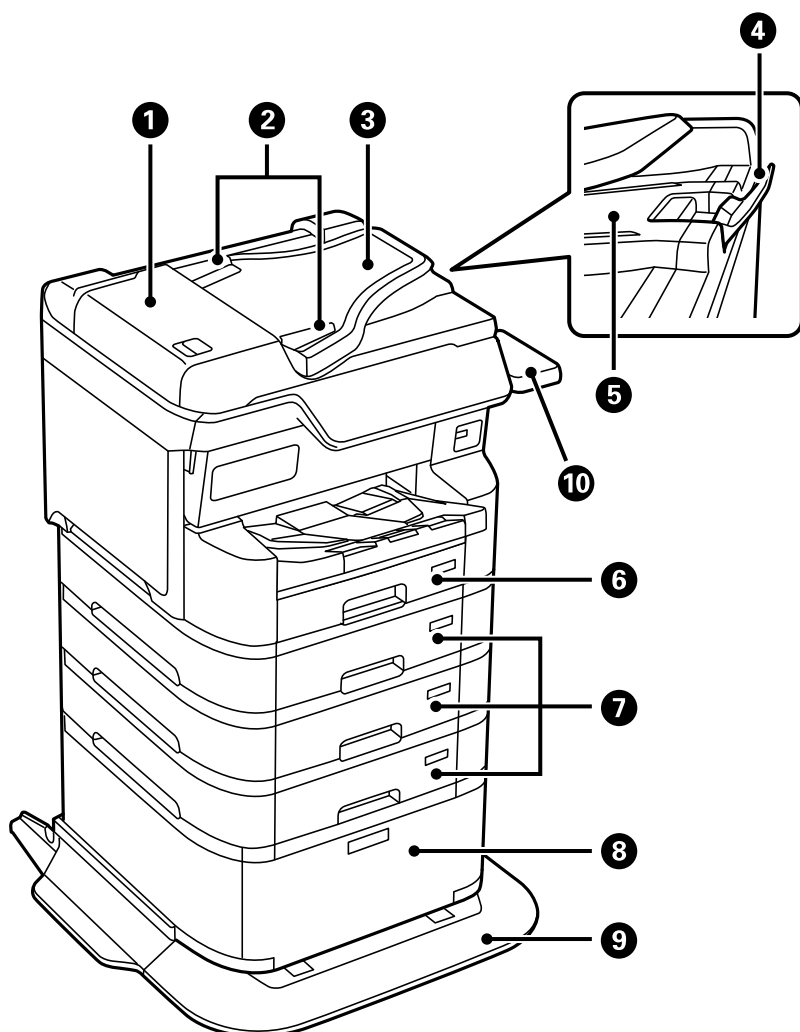

1	ADP (automātiskais dokumentu padevējs) vāks (F)	Atvērt, kad no ADP izņem iesprūdušus oriģinālus.
2	ADP malas vadotnes	Nodrošina oriģinālu padevi printerī. Virziet pie oriģinālu malām.
3	ADP ievades paliktnis (F)	Automātiski ievada oriģinālus.
4	Aizturis	Neļauj izstumtajiem oriģināliem nokrist no ADP izvades paplātes.
5	ADP izvades paliktnis	Uzglabā oriģinālus, kas izstumti no ADP.
6	Papīra kasete 1 (C1)	Nodrošina papīra ievietošanu.
7	Papīra kasete 2, Papīra kasete 3, Papīra kasete 4 (C2, C3, C4)	Papildu papīra kasetes. Nodrošina papīra ievietošanu.
8	Korpuss	Papildu korpuss. Tiek uzglabāts papīrs vai citas patēriņa preces.
9	Stabilizators	Atbalsta printeri, lai novērstu tā apgāšanos.
10	Autentifikācijas ierīces paliktnis P2 (neobligāti)	Nodrošina iespēju pievienot printera atbalstītu autentifikācijas ierīci. Pēc tam varat pieteikties printerī, turot autentifikācijas karti virs printera.

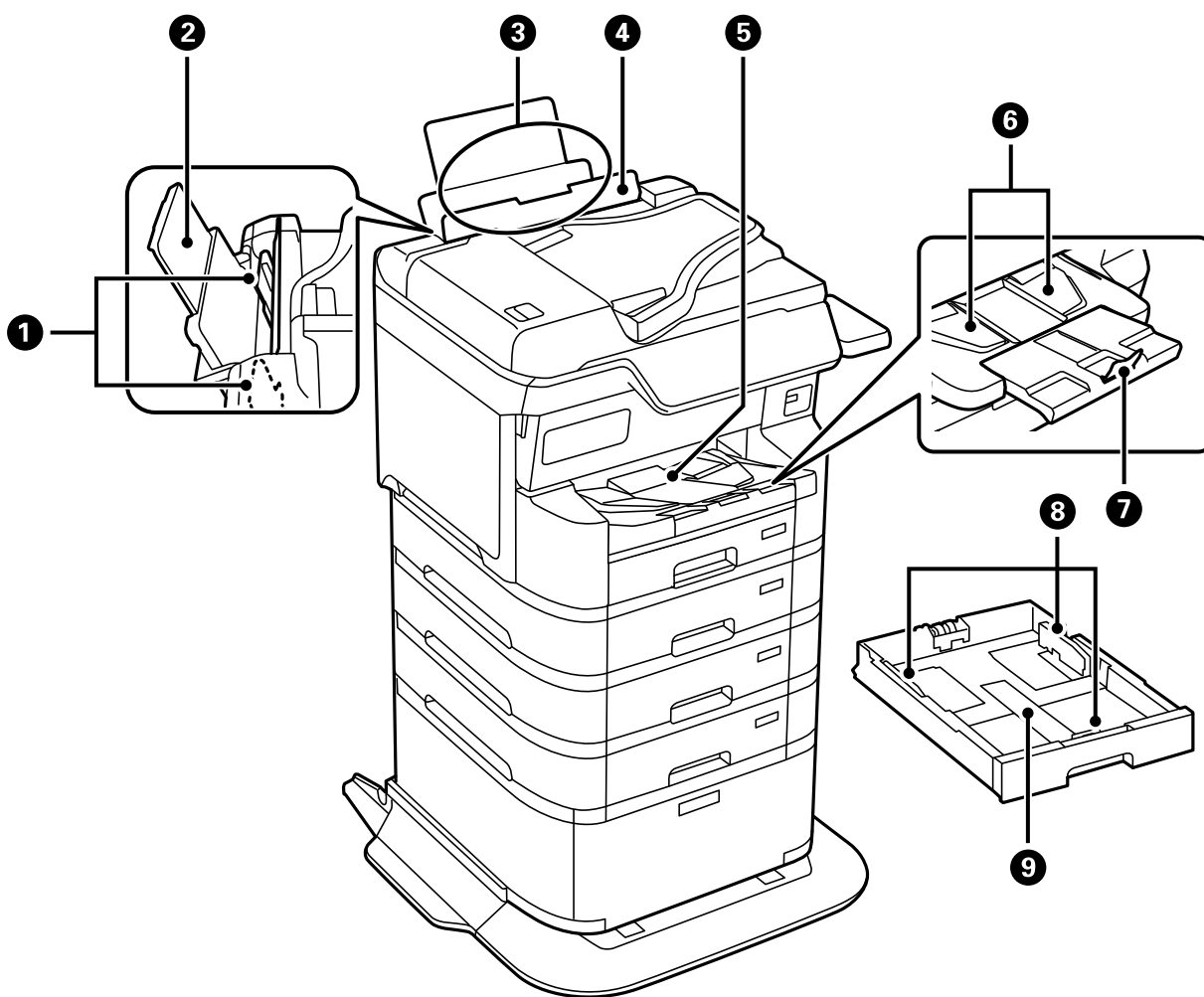

1	Malu vadotnes	Nodrošina papīra padevi printerī. Virziet pie papīra malām.
2	Papīra balsts	Balsta ievietoto papīru.
3	Papīra paliktnis (B)	Nodrošina papīra ievietošanu.
4	Padevēja aizsargmehānisms	Neļauj svešķermeņiem iekļūt printerī. Parasti šim aizsargam ir jāatrodas aizvērtā pozīcijā.
5	Izvades paplāte	Nodrošina izvadītā papīra turēšanu. Drukājot uz papīra, kas ir lielāks par A4 formātu, ar roku izvelciet paplašinātāju paplātes galā un paceliet aizturi, lai papīrs neizkristu. Uzglabājiet to pēc lietošanas.
6	Izvades vadotne	Ja papīrs netiek izvadīts pareizajā secībā, paceliet izvades vadotni, pavelkot pret sevi sviru, kas atrodas izvades paplātes labajā pusē.
7	Aizturis	Neļauj izstumtajam papīram nokrist.
8	Malu vadotnes	Nodrošina papīra padevi printerī. Virziet pie papīra malām.
9	Papīra kasete	Nodrošina papīra ievietošanu.

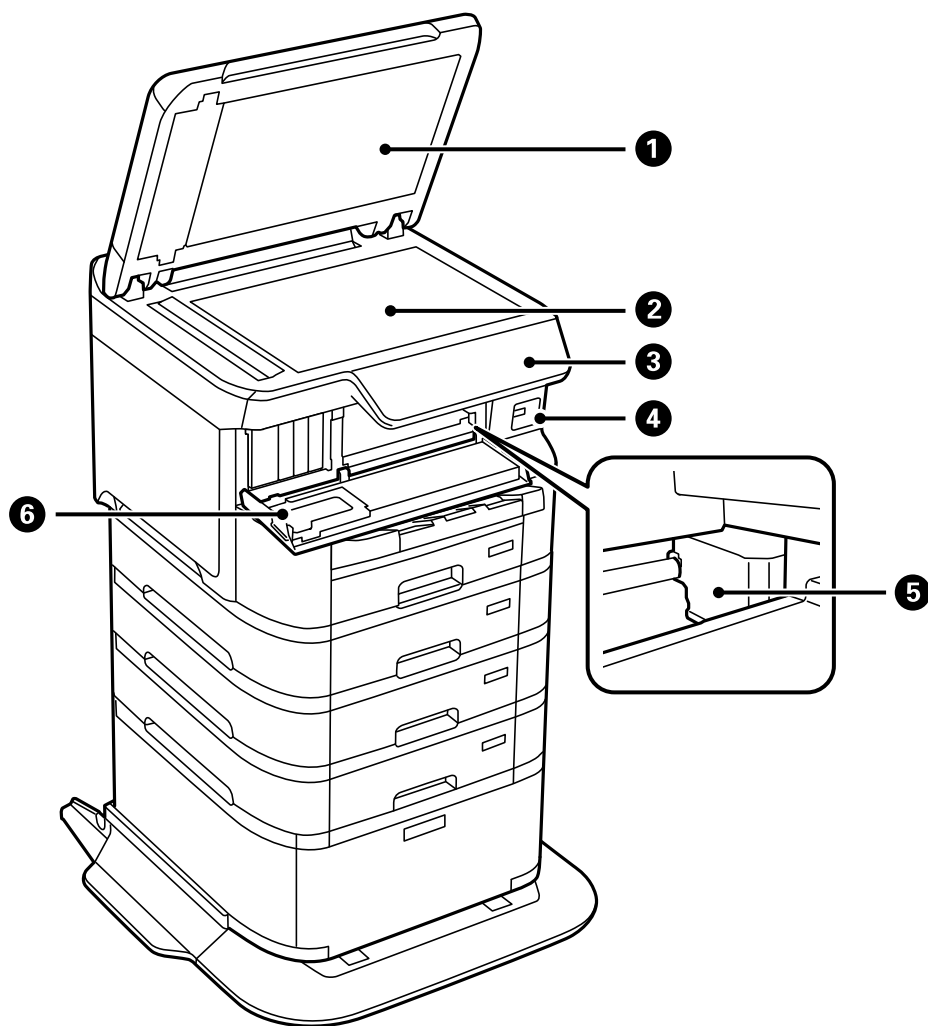

1	Dokumentu pārsegs	Skenējot bloķē ārējo gaismu.
2	Skenera stikls	Skenē ievietotos oriģinālus.
3	Vadības panelis	Norāda printera statusu un nodrošina iespēju veikt drukas iestatījumu izvēli.
4	Ārējās saskarnes USB ports	Nodrošina savienojumu ar atmiņas ierīcēm.
5	Drukas galviņa	Nodrošina tintes padevi.
6	Priekšējais pārsegs (A)	Atveriet, ja nepieciešams nomainīt tintes kasetnes vai izņemt printera iekšpusē iesprūdušu papīru.

Aizmugure

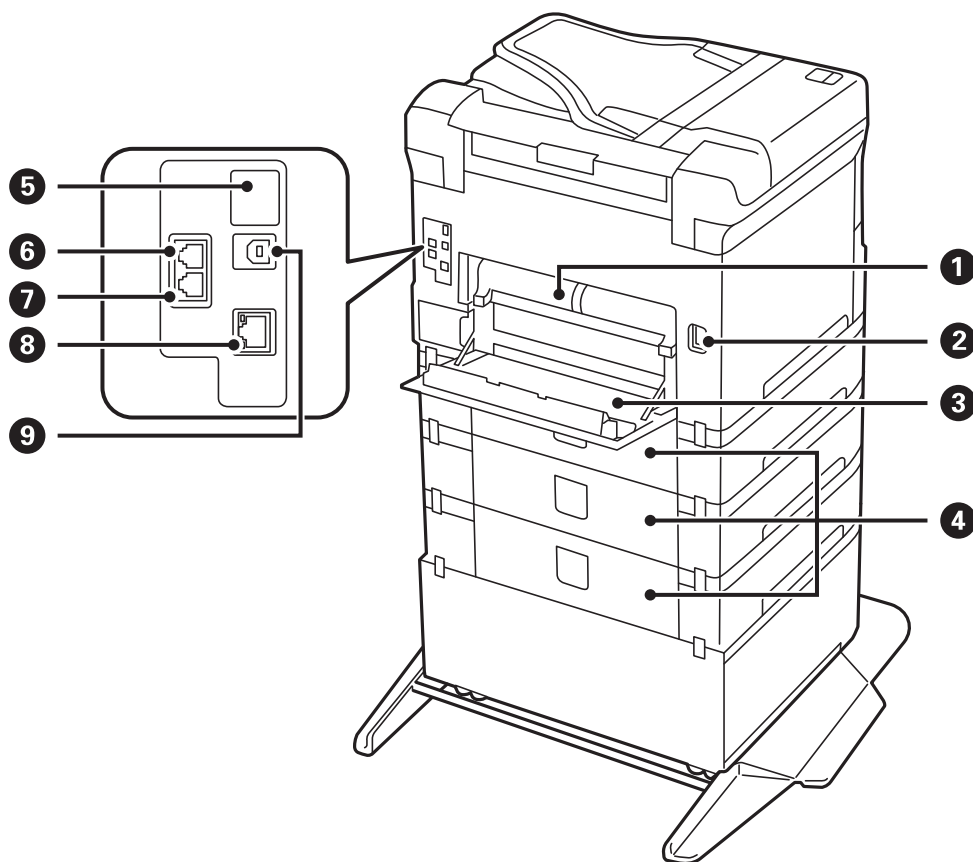

①	Dupleksēšanas ierīce (D2)	Noņemiet, ja jāizņem iesprūdis papīrs.
②	Maiņstrāvas ieeja	Barošanas kabeļa pievienošanai.
③	Aizmugurējais pārsegs (D1)	Atveriet, ja jānomaina apkopes kaste vai uztveršanas veltņi vai ja nepieciešams izņemt iestrēgušu papīru.
④	Aizmugurējais pārsegs (E)	Vāks papildu papīra kasetēm. Atveriet, kad tiek nomainīti uztveršanas veltņi vai noņemts iestrēdzis papīrs.
⑤	Apkopes USB ports	USB ports turpmākai lietošanai. Nenoņemiet uzlīmi.
⑥	LINE ports	Savieno ar tālruņa līniju.
⑦	EXT. ports	Pievieno ārējas tālruņa ierīces.
⑧	LAN ports	LAN kabeļa pievienošanai.
⑨	USB ports	USB kabeļa pievienošanai.

Vadības paneļa apraksts

Vadības panelis.	27
Sākuma ekrāna konfigurēšana.	28
Izvēlnes ekrāna konfigurēšana.	30
Ekrāna Job/Status konfigurēšana.	31
Rakstzīmju ievade.	33



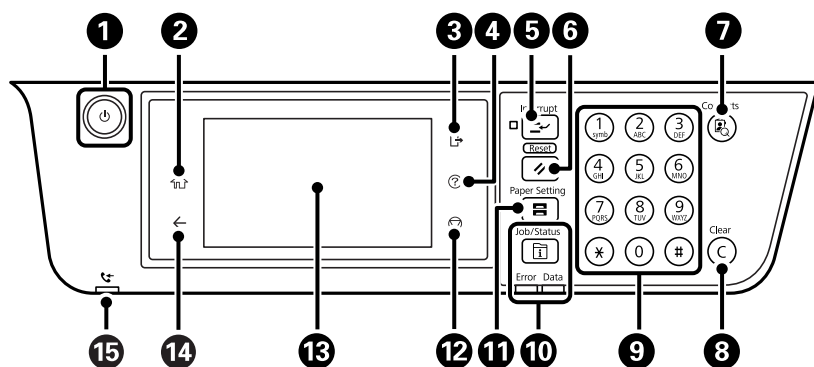





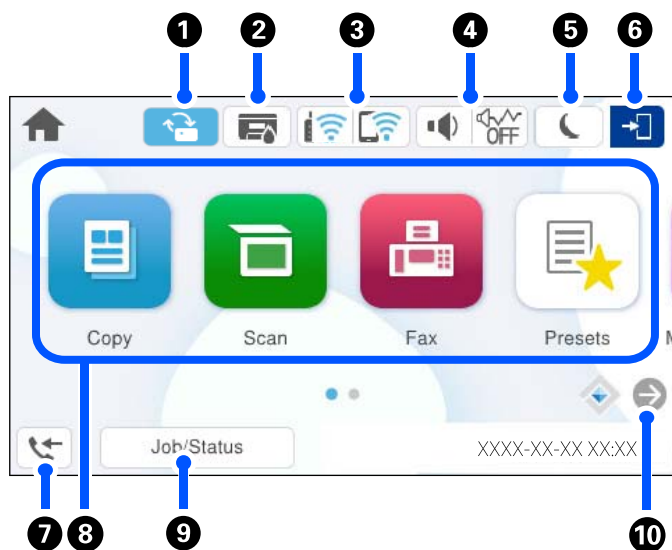

Vadības panelis



1	<p>Ieslēdz vai izslēdz printeri.</p> <p>Atvienojiet strāvas vadu, kad elektropadeves lampiņa ir izslēgta.</p>
2	<p>Tiek parādīts sākuma ekrāns.</p>
3	<p>Atsakās no printera, kad ir iespējots Piekļuves vadība.</p> <p>Kad ir atspējots Piekļuves vadība, arī šī iespēja ir atspējota.</p>
4	<p>Tiek parādīts ekrāns Palīdzība. Šeit var meklēt problēmu risinājumus.</p>
5	<p>Tiek pauzēts pašreizējais darbs, un varat pārtraukt citu darbu. Nospiediet šo pogu vēlreiz, lai restartētu pauzēto darbu.</p>
6	<p>Atiestata pašreizējos iestatījumus uz lietotāja noklusējuma iestatījumiem. Ja nav iestatīti lietotāja noklusējuma iestatījumi, atiestata uz rūpnīcas noklusējuma iestatījumiem.</p>
7	<p>Parāda sarakstu Kontakti. Kontaktpersonas var reģistrēt, rediģēt vai dzēst.</p>
8	<p>Notīra tādus skaitļu iestatījumus kā kopiju skaits.</p>
9	<p>Ievada ciparus, rakstzīmes un simbolus.</p>
10	<p>Parāda izvēlni Job/Status. Varat skatīt printera statusu un darbu vēsturi.</p> <p>Kļūdas lampiņa kreisajā pusē mirgo vai ieslēdzas, ja rodas kļūda.</p> <p>Datu gaismiņa labajā pusē mirgo, ja printeris apstrādā datus. Tā ieslēdzas, ja rindā ir ievietoti darbi.</p>
11	<p>Tiek parādīts ekrāns Papīra iestatījums. Varat atlasīt papīra izmēra un papīra veida iestatījumus katram papīra avotam.</p>
12	<p>Aptur pašreizējo darbību.</p>
13	<p>Parāda izvēlnes un ziņojumus.</p> <p>Ja noteiktā laika periodā netiek veiktas nekādas darbības, printeris ieslēdz miega režīmu un displejs izslēdzas. Pieskarieties jebkurā skārienekrāna vietā, lai ieslēgtu displeju. Atkarībā no pašreizējiem iestatījumiem, nospiežot vadības panela pogas, printeris tiek aktivizēts no miega režīma.</p>
14	<p>Atgriežas iepriekšējā ekrānā.</p>
15	<p>Ieslēdzas, ja printera atmiņā tiek saglabāti saņemtie dokumenti, kas vēl nav izlasīti, izdrukāti vai saglabāti.</p>







Sākuma ekrāna konfigurēšana



1		Tas tiek parādīts, kad ir pieejams programmaparatūras atjauninājums. Piesitiet tam, lai atjauninātu programmaparatūru un uzlabotu printera funkcijas. Mēs iesakām izmantot printeri ar jaunāko programmaparatūras versiju.
2		Tiek parādīts ekrāns Printera statuss . Varat pārbaudīt aptuveno tintes līmeni un apkopes nodalījuma aptuveno darbmūžu.
3		Rāda tīkla savienojuma statusu. Lai uzzinātu vairāk, skatiet zemāk sniegto informāciju. "Tīkla ikonas apraksts" 29. lpp.
4		Tiek parādīts ekrāns Ierīces skaņas iestājumi . Varat iestatīt iespēju Kluss un Klusais režīms . No šī ekrāna ir iespējams atvērt izvēlni Skaņas .
		Norāda, vai printeri ir iestatīts Klusais režīms . Kad šī funkcija ir iespējota, printera darbības rada mazāk trokšņu, taču drukāšana var kļūt lēnāka. Taču atkarībā no izvēlētā papīra veida un drukas kvalitātes ir iespējams, ka trokšņu līmenis nebūs zemāks.
		
		Norāda, ka printeri ir iestatīts Kluss .
5		Atlasiet ikonu, lai pārietu miega režīmā. Ja ikona ir pelēka, printeris nevar pāriet miega režīmā.
6		Norāda, ka lietotāja ierobežojuma funkcija ir iespējota. Atlasiet šo ikonu, lai pieteiktos printeri. Jāatlasa lietotājvārds un pēc tam jāievada parole. Sazinieties ar printera administratoru, lai iegūtu pieteikšanās informāciju. Ja tiek rādīts  , lietotājs ar piekļuves tiesībām ir pieteicies. Atlasiet ikonu, lai atteiktos.
7		Tiek parādīts ekrāns Faksa datu informācija . Parādītais numurs norāda vēl neizlasīto, neizdrukāto vai nesaglabāto faksu skaitu.





8	<p>Parāda katru izvēlni.</p> <ul style="list-style-type: none"> <input type="checkbox"/> Kopēt Ļauj kopēt dokumentus. <input type="checkbox"/> Fakss Ļauj sūtīt faksus. <input type="checkbox"/> Skenēt Ļauj skenēt dokumentus un saglabāt tos atmiņas ierīcē vai datorā. <input type="checkbox"/> Priekšiestat. Ļauj reģistrēt bieži lietotus iestatījumus kopēšanai, skenēšanai vai faksa sūtīšanai/saņemšanai kā priekšiestatījumu. Pēc reģistrēšanās sākuma ekrānam varat pievienot īsinājumikonu, kas ielādē sākotnējos iestatījumus. Lai kopētu un skenētu sākotnējos iestatījumus, varat konfigurēt īsinājumikonu tā, lai tā sāktu darbību nekavējoties, pieskaroties īsinājumikonai. <input type="checkbox"/> Atmiņas ierīce Ļauj drukāt JPEG, TIFF vai PDF datus, kas atrodas printerim pievienotā atmiņas ierīcē, piemēram, USB zibatmiņā. <input type="checkbox"/> Faksa kaste Ļauj glabāt saņemtus dokumentus, dokumentus, kurus paredzēts sūtīt, vai dokumentus, kas paredzēti faksa aptaujas darbībām. <input type="checkbox"/> Drukāt no iekšējās atmiņas Ļauj īslaicīgi saglabāt darbus, kas sūtīti no printera draivera uz printera atmiņu pirms drukāšanas. Drukājot vairākus eksemplārus, varat izdrukāt ar paroli aizsargātu darbu un pārbaudīt izdrukas. <input type="checkbox"/> Iestatījumi Ļauj izvēlēties iestatījumus, kas saistīti ar apkopes darbiem, printera iestatījumiem un darbību. 	
9	Uzdevums/ statuss	Parāda pašreizējos darbus, kas atrodas gaidstāvē. Pieskarieties, lai kā sarakstu parādītu darbu veidu, pienākšanas laiku, lietotājevārdus utt. Parādītais numurs norāda gaidstāvē esošo darbu skaitu.
10		Ritina ekrānu uz labo pusi.

Tikla ikonas apraksts

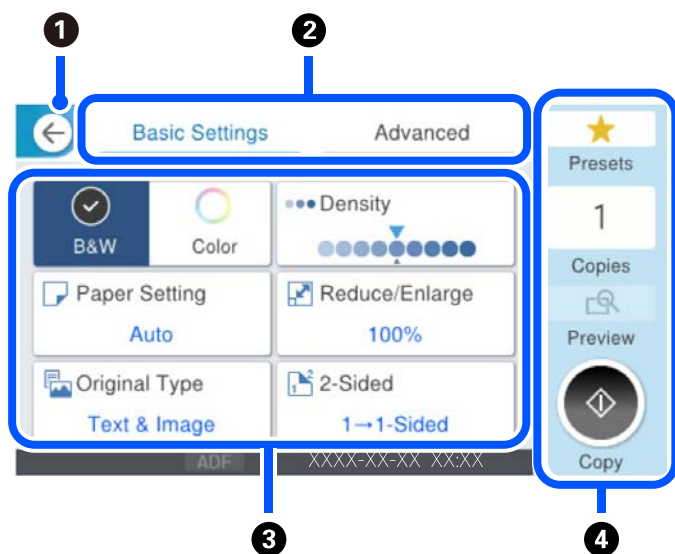
	Printeris nav savienots ar vadu (Ethernet) tīklu vai bezvadu (Wi-Fi) tīklu.
	Printeris ir savienots ar vadu (Ethernet) tīklu.
	Printeris meklē SSID, noņemts IP adreses iestatījums, vai radusies problēma ar bezvadu (Wi-Fi) tīklu.
	Printeris ir savienots ar bezvadu (Wi-Fi) tīklu. Joslu skaits norāda savienojuma signāla stiprumu. Jo vairāk joslu redzams, jo stiprāks savienojums.
	Printeris nav savienots ar bezvadu (Wi-Fi) tīklu Wi-Fi Direct (vienkāršā PP) režīmā.
	Printeris ir savienots ar bezvadu (Wi-Fi) tīklu Wi-Fi Direct (vienkāršā PP) režīmā.

Izvēlnes ekrāna konfigurēšana



1	Atgriežas iepriekšējā ekrānā.	
2	Pārslēdz iestatījumu sarakstu, izmantojot cilnes. Cilnē Pamatiestatījumi tiek rādīti bieži lietotie vienumi. Cilnē Papildu tiek rādīti citi vienumi, ko var iestatīt pēc nepieciešamības.	
3	<p>Parāda iestatījuma vienumu sarakstu. Kad tiek attēlots , papildu informāciju var aplūkot, atlasot ikonu. Izvēlieties iestatījumus, atlasot vienumu vai pievienojot atzīmi. Ja nomaināt vienumu no lietotāja noklusējuma iestatījumiem vai rūpnīcas noklusējuma iestatījumiem, uz vienuma tiek parādīts .</p> <p> tiek parādīts, ja iestatījums ir videi draudzīgs.</p> <p>Pelēkotie vienumi nav pieejami. Atlasiet vienumu, lai noskaidrotu, kāpēc tas nav pieejams.</p> <p>Ja rodas kādas problēmas, uz vienuma tiek parādīts . Atlasiet ikonu, lai pārbaudītu, kā novērst problēmu.</p>	
4	Palaiž darbības, izmantojot pašreizējos iestatījumus. Vienumi mainās atkarībā no izvēlnes.	
	Priekšiestat.	Parāda priekšiestatījumu sarakstu. Varat reģistrēt pašreizējos iestatījumus kā priekšiestatījumu vai ielādēt reģistrētos priekšiestatījumus.
	eks.	Parāda ekrāna tastatūru, kas ļauj jums ievadīt eksemplāru skaitu.
	Priekšsk.	Parāda attēla priekšskatījumu pirms drukāšanas, kopēšanas vai faksa sūtīšanas.
		Sāk drukāšanu, kopēšanu, skenēšanu vai faksa sūtīšanu.

Ekrāna Job/Status konfigurēšana

Nospiediet pogu , lai atvērtu izvēlni Job/Status. Izvēlnē varat pārbaudīt printera vai uzdevumu statusu.

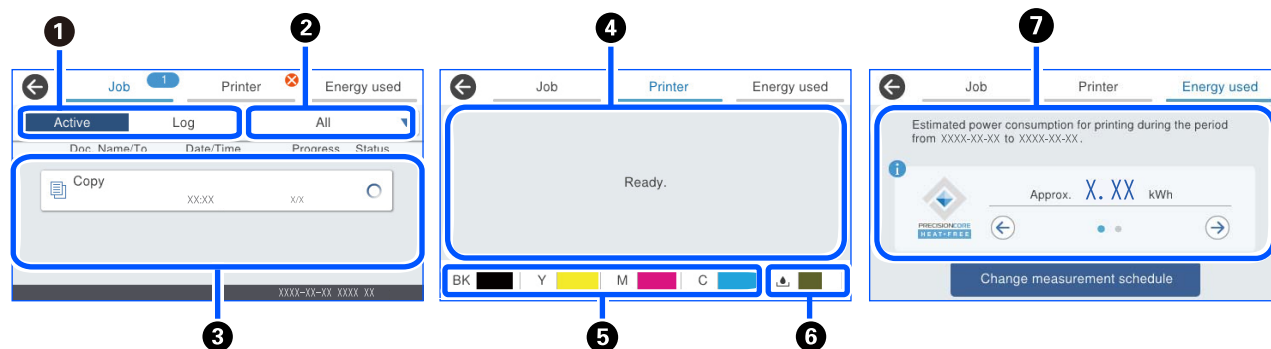

1	Pārslēdz attēlotos sarakstus.
2	Filtrēt uzdevumus pēc funkcijas.
3	Ja ir izvēlēts iestatījums Aktīvs , tiek parādīts notiekošo un apstrādi gaidošo uzdevumu saraksts. Ja ir izvēlēts iestatījums Žurnāls , tiek parādīta uzdevumu vēsture. Varat atcelt uzdevumus vai skatīt vēsturē attēloto kļūdas kodu, ja uzdevuma izpilde nav izdevusies.
4	Parāda kļūdas, kuras ir radušās printera darbībā. Sarakstā atlasiet kļūdu, lai skatītu kļūdas ziņojumu.
5	Norāda aptuveno tintes līmeni.
6	Parāda apkopes nodaļuma aptuveno darbmūžu.
7	Parāda paredzamo enerģijas patēriņu. Parādītais jaudas daudzums ir orientējoša vērtība vispārējai lietošanai un var atšķirties atkarībā no tā, kā lietojat šo produktu. Paredzamais enerģijas patēriņš tiek aprēķināts ar tālāk norādīto formulu, pamatojoties uz printera darbību atsevišķi (opcijas nav uzstādītas). Paredzamais enerģijas patēriņš = $A \times B + C$ A: jaudas daudzums, kas nepieciešams, lai drukas galviņa drukāšanas laikā pārvietotos uz priekšu un atpakaļ pa papīra platumu. B: skaits, cik reižu drukas galviņa drukāšanas laikā ir pārvietojusies uz priekšu un atpakaļ pēdējo 7 dienu laikā. C: jaudas daudzums, kas nepieciešams papīra padevei un tā tālāk. Attiecībā uz šī produkta enerģijas patēriņu Šī izstrādājuma TEC vērtība ^{*1} ir aptuveni 1/3 no standarta vērtības ^{*2} , kas nepieciešama, lai atbilstu Starptautiskajai Energy Star programmai.

*1 TEC ir saīsinājums no Typical Electricity consumption (tipisks elektroenerģijas patēriņš), un tas ir enerģijas patēriņš (kWh) standarta nedēļā (5 atkārtotas darbības un miega / izslēgšanās dienas + 2 miega / izslēgšanās dienas). Šī vērtība tiek izmantota kā atsauces vērtība, lai nodrošinātu atbilstību „Starptautiskajai Energy Star programmai”.

Šī izstrādājuma TEC vērtību neatkarīgi aprēķina Epson, pamatojoties uz Starptautiskās Energy Star programmas TEC standarta mērīšanas metodi. Skatiet Epson tīmekļa vietni vai sazinieties ar Epson atbalsta dienestu, lai uzzinātu šī izstrādājuma TEC vērtību un tās mērīšanas nosacījumus.

*2 Standarta vērtības, lai atbilstu Starptautiskajai Energy Star programmai, ir noteiktas tā, lai 25 % produktu ar izcilu energotaupību atbilstu šim standartam.

Saistītā informācija

➔ "Kļūdas kods tiek rādīts statusa izvēlnē" 344. lpp.

Darbu rezervēšana









Jūs varat rezervēt darbus kopēšanas vai drukāšanas laikā, kad neizmantojat ADP vai skenera stiklu.

Lai rezervētu darbus, nav jāveic īpašas darbības. Ja parastas darbības laikā atlasāt , darbs tiks sākts pēc pašreizējā darba pabeigšanas.

Ir iespējams rezervēt līdz 150 turpmāk norādīto darbu veidiem, iekļaujot pašreizējo darbu.

- Druka
- Kopēšana
- Faksu sūtīšana

Darba ikonas ceļvedis

	Norāda kopēšanas drukāšanas uzdevumu.
	Norāda drukāšanas uzdevumu, kas nav kopēšana, piemēram, drukāšana ārējā ierīcē.
	Norāda atskaites drukāšanas uzdevumu, piemēram, faksa atskaites drukāšanu.
	Norāda datu nosūtīšanas uzdevumu, piemēram, skenēšanas datu nosūtīšanu.
	Norāda faksa saņemšanas uzdevumu.
	Norāda faksa nosūtīšanas uzdevumu.
	Norāda faksa saņemšanas drukas uzdevumu.
	Norāda datu saglabāšanas uzdevumu, piemēram, saglabāšanu faksa ārējā atmiņā.
	Norāda e-pasta sūtīšanas uzdevumu, piemēram, skenēšanu uz e-pastu.

Rakstzīmju ievade

Ar ekrāntastatūras palīdzību varat ievadīt rakstzīmes un simbolus, veicot tikla iestatījumus un citas darbības.

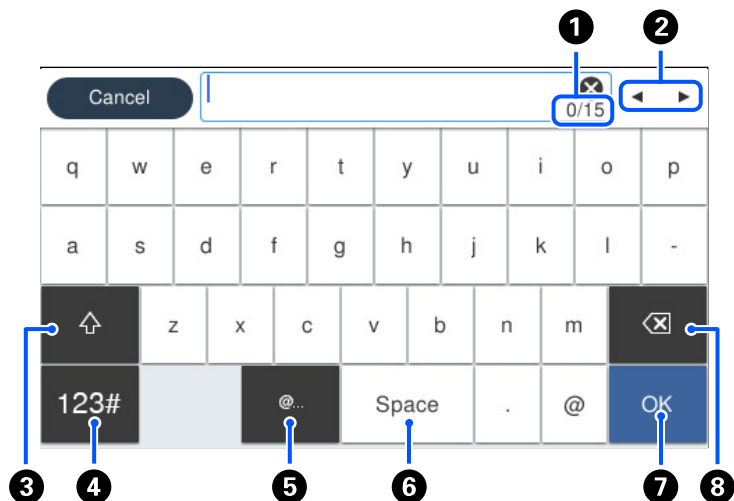

1	Norāda rakstzīmju skaitu.
2	Pārvieta kursoru ievades pozīcijā.
3	Pārslēdz no lielajiem burtiem uz mazajiem burtiem vai no skaitļiem uz simboliem un pretēji.
4	Pārslēdz rakstzīmju veidu. 123# : varat ievadīt skaitļus un simbolus. ABC : varat ievadīt burtus.
5	Ievada bieži izmantotas e-pasta domēnu adreses vai URL vietražus, vienkārši atlasot vienumu.
6	Ievada atstarpi.
7	Ievada rakstzīmi.
8	Dzēš rakstzīmi, kas atrodas pa kreisi.

Printera sagatavošana un sākotnējo iestatījumu veikšana

Kopsavilkums par printera sagatavošanu un sākotnējo iestatījumu veikšanu.	35
Papildaprīkojumā pieejamo komponentu uzstādīšana.	37
Tikla savienojuma izveide un iestatījumu veikšana.	52
Printera sagatavošana un iestatīšana atbilstoši lietojumam.	72
Drukas, skenēšanas, kopēšanas un faksa sūtīšanas iestatījumi.	102
Problēmas iestatot iestatījumus.	141

Kopsavilkums par printera sagatavošanu un sākotnējo iestatījumu veikšanu

Šajā sadaļā ir izskaidroti darbi, kas jāveic, lai pievienotu printeri tīklam un izmantotu to kā koplietošanas printeri.

Šis darbs jāveic printera administratoram.

Saistītā informācija

- ➔ ["Printera sagatavošana" 35. lpp.](#)
- ➔ ["Iestatījumu aizsargāšana, izmantojot paneļa bloķēšanu" 54. lpp.](#)
- ➔ ["Tīkla savienojuma konfigurēšana" 35. lpp.](#)
- ➔ ["Katrai funkcijai nepieciešamo sagatavošanās darbu kopsavilkums" 36. lpp.](#)
- ➔ ["Printera iestatījumu veikšana" 36. lpp.](#)

Printera sagatavošana

Sagatavošanas posmā pēc vajadzības instalējiet papildu vienumus vai autentifikācijas ierīci.

Saistītā informācija

- ➔ ["Papildu korpusa uzstādīšana" 37. lpp.](#)
- ➔ ["Papildus papīra kasešu uzstādīšana" 42. lpp.](#)
- ➔ ["Autentifikācijas ierīces uzstādīšana" 47. lpp.](#)

Printera aizsardzība pret nesankcionētām iestatījumu izmaiņām

Mēs iesakām veikt šādu darbību, lai nepieļautu, ka lietotājs maina printera iestatījumus.

- Administratora paroles maiņa
- Iestatiet **Panel Lock** — funkciju, kas ļauj printeram administratoram bloķēt vadības paneļa izvēlnes vienumus.

Saistītā informācija

- ➔ ["Administratora paroles maiņa" 52. lpp.](#)
- ➔ ["Iestatījumu aizsargāšana, izmantojot paneļa bloķēšanu" 54. lpp.](#)

Tīkla savienojuma konfigurēšana

Savienojiet printeri ar tīklu, lai to varētu izmantot kā koplietojamo printeri.

Iestatiet TCP/IP un starpniekserveri pēc nepieciešamības.

Saistītā informācija

- ➔ ["Tīkla savienojuma izveide un iestatījumu veikšana" 52. lpp.](#)

Katrai funkcijai nepieciešamo sagatavošanās darbu kopsavilkums

Veiciet turpmāk minētās darbības atkarībā no printera lietošanas veida un vides, kurā tas tiks lietots.

Vienumi	Apraksts
Pasta servera konfigurēšana	Konfigurējiet pasta serveri, ja vēlaties pārsūtīt skenētos datus vai saņemtos faksa datus uz e-pastu vai pa e-pastu informēt konkrētu personu par printera statusu. "E-pasta servera reģistrēšana" 73. lpp.
Koplietošanas tīkla mapes iestatīšana	Iestatiet, nosūtot skenētos datus vai saņemtos faksa datus uz koplietošanas mapi.
Kontaktpersonu pieejamības sniegšana	Iestatiet, reģistrējot faksa, e-pasta, skenēšanas datu un faksa pārsūtīšanas datu galamērķus kontaktu sarakstā. "Kontaktpersonu reģistrācija" 86. lpp.
Iestatījumi, lai kā galamērķus izmantotu LDAP serveri esošo lietotāju informāciju	Ja izmantojat LDAP serveri, iestatiet to tā, lai no printera varētu izmantot LDAP servera kontaktus.
Sākotnējie iestatījumi drukāšanai	Pielāgojiet papīra padeves ierīces iestatījumus un drukāšanas noklusējuma iestatījumus atbilstoši savai videi. Veiciet iestatījumus, lai izmantotu citu uzņēmumu sniegtos drukāšanas pakalpojumus.
Sagatavošanās skenēšanai vai kopēšanai	Izmantojiet skenēšanas funkciju no datora, skenēšanas uz XXX funkciju no printera vadības paneļa un iestatiet kopiju izvades galamērķi. "Gatavošanas skenēt" 112. lpp.
Faksa funkciju pieejamības sniegšana	Pievienojiet tālruņa līniju un iestatiet faksa nosūtīšanas saņemšanas iestatījumus.

Lai uzzinātu drošības iestatījumus un citus printera pārvaldības iestatījumus, skatiet tālāk sniegto saistīto informācijas saiti.

Saistītā informācija

- ➔ ["Printera sagatavošana un iestatīšana atbilstoši lietojumam" 72. lpp.](#)
- ➔ ["Drukas, skenēšanas, kopēšanas un faksa sūtīšanas iestatījumi" 102. lpp.](#)
- ➔ ["Administrators informācija" 455. lpp.](#)

Printera iestatījumu veikšana

Veicot printera iestatījumus, ir pieejamas vairākas metodes.

Saistītā informācija

- ➔ ["Iestatīšana no printera vadības paneļa" 37. lpp.](#)
- ➔ ["Iestatīšana, izmantojot Web Config no datora" 37. lpp.](#)
- ➔ ["Iestatīšana, izmantojot Epson Device Admin no datora \(tikai Windows\)" 37. lpp.](#)

Iestatīšana no printera vadības paneļa

Ja ir iespējota paneļa bloķēšana, bloķēto elementu darbināšanai ir nepieciešama administratora parole.

Skatiet tālāk saistītās informācijas sadaļu, lai uzzinātu vairāk.

Saistītā informācija

➔ ["Administratora paroles noklusējuma vērtība" 19. lpp.](#)

Iestatīšana, izmantojot Web Config no datora

Web Config ir printeri iebūvēta tīmekļa lapa printera iestatījumu konfigurēšanai. Tiklam pieslēgto printeri var darbināt no datora.

Lai piekļūtu Web Config, vispirms printerim ir jāpiešķir IP adrese.

Piezīme:

- Pirms IP adreses iestatīšanas varat atvērt Web Config, savienojot datoru un printeri tieši ar LAN kabeli un norādot noklusējuma IP adresi.*
- Tā kā printeris izmanto pašparakstītu sertifikātu, lai piekļūtu HTTPS serveriem, palaižot Web Config, pārlūkprogrammā parādīsies brīdinājuma paziņojums, taču tas nenorāda uz problēmu un to var droši ignorēt.*
- Lai pēc Web Config palaišanas atvērtu administratīvo lapu, ir jāpiesakās printerī, izmantojot administratora paroli.*

Skatiet tālāk saistītās informācijas sadaļu, lai uzzinātu vairāk.

Saistītā informācija

➔ ["Administratora paroles noklusējuma vērtība" 19. lpp.](#)

➔ ["Lietojumprogramma printera darbību konfigurēšanai \(Web Config\)" 392. lpp.](#)

Iestatīšana, izmantojot Epson Device Admin no datora (tikai Windows)

Izmantojiet Epson Device Admin, iestatot vairākus printerus partijā.

Papildaprīkojumā pieejamo komponentu uzstādīšana

Šajā sadaļā ir izskaidrota printera papildaprīkojumā pieejamo komponentu uzstādīšana.

Papildu korpusa uzstādīšana

Korpusu var pievienot printerim un papildu papīra kasetēm.

 **Brīdinājums:**

- ❑ Pirms uzstādīšanas obligāti izslēdziet printeri, atvienojiet elektrības vadu no printera un atvienojiet jebkākus citus kabeļus. Pretējā gadījumā elektrības vads var tikt bojāts, tādējādi izraisot ugunsgrēku vai elektriskās strāvas triecienu.
- ❑ Pirms uzstādīšanas sākšanas bloķējiet korpusa skriņķus. Ja korpuss negaidīti sāk kustēties, varat gūt traumas.
- ❑ Ceļot printeri, novietojiet rokas pozīcijās, kā redzams turpinājumā. Ja ceļat printeri, atrodoties citā pozīcijā, printeris var nokrist vai arī varat saspiest pirkstus printera novietošanas laikā.

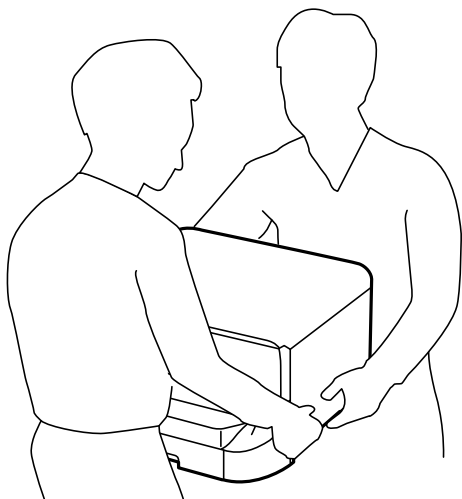

1. Izslēdziet printeri, nospiežot uz pogas , un pēc tam atvienojiet elektrības vadu.

2. Atvienojiet visus pievienotos kabeļus.

Piezīme:

Ja ir uzstādīta papildu papīra kasete, izņemiet arī to.

3. Izņemiet izvades paliktņi.

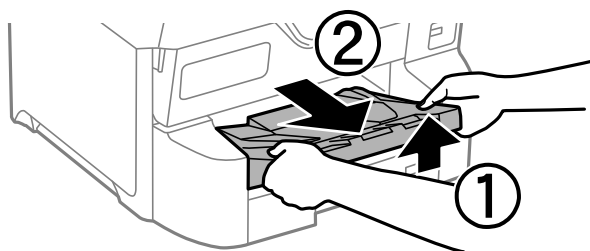

4. Izņemiet korpusu no kastes un pēc tam noņemiet visus aizsargmateriālus.

5. Pārbaudiet ietvertos vienumus.

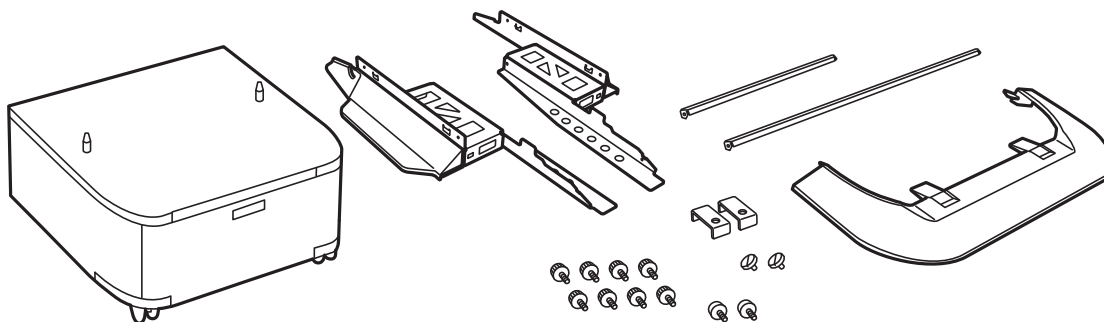

Piezīme:

Statņu forma var atšķirties no šajā attēlā redzamās.

6. Ievietojiet statņus korpusa skriņķos.

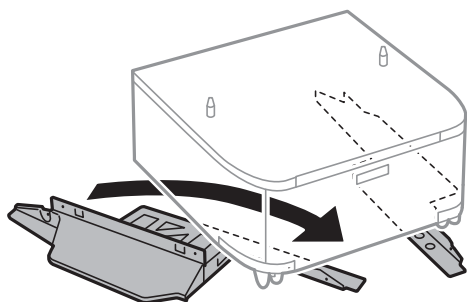

7. Nodrošiniet statīvus ar pierīcēm un skrūvēm.

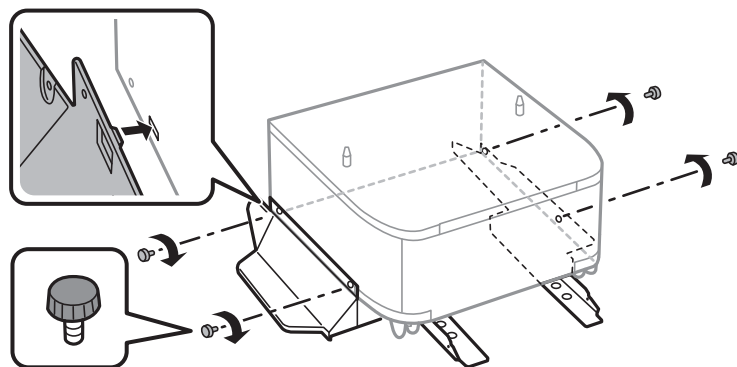

Svarīga informācija:

Pilnībā pārļiecinieties, ka abi statņi ir droši pievienoti, pretējā gadījumā printeris var apgāzties.

8. Nofiksējiet stiprinājuma stieņus ar pierīcēm un skrūvēm.

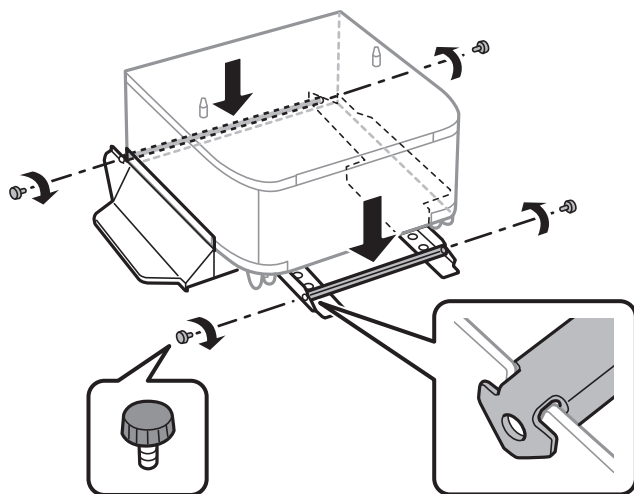

9. Novietojiet korpusu uz līdzenas virsmas un bloķējiet priekšpusē esošos skrituļus.

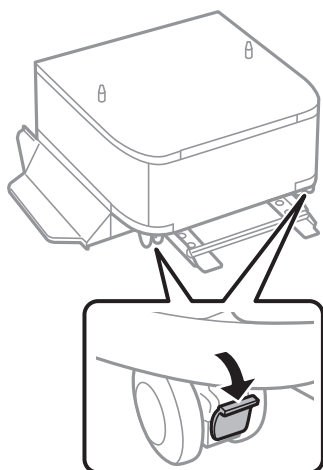

10. Piestipriniet vāku pie statņiem.

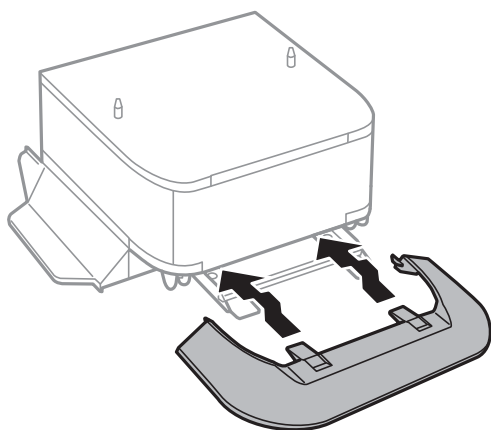

11. Izvelciet papīra kasete.

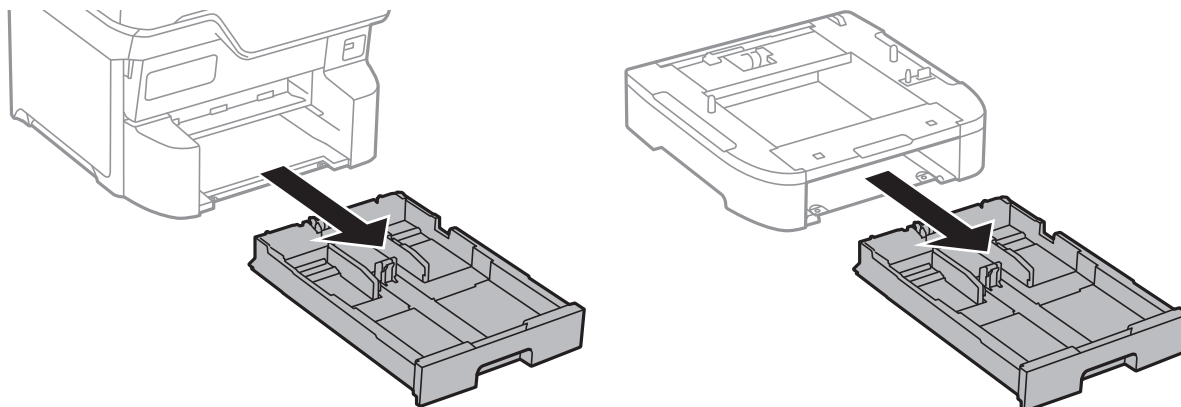

12. Uzmanīgi novietojiet printeri vai papildu papīra kaseti uz korpusa, līdzinot stūrus, un pēc tam nostipriniet tos ar skrūvēm.

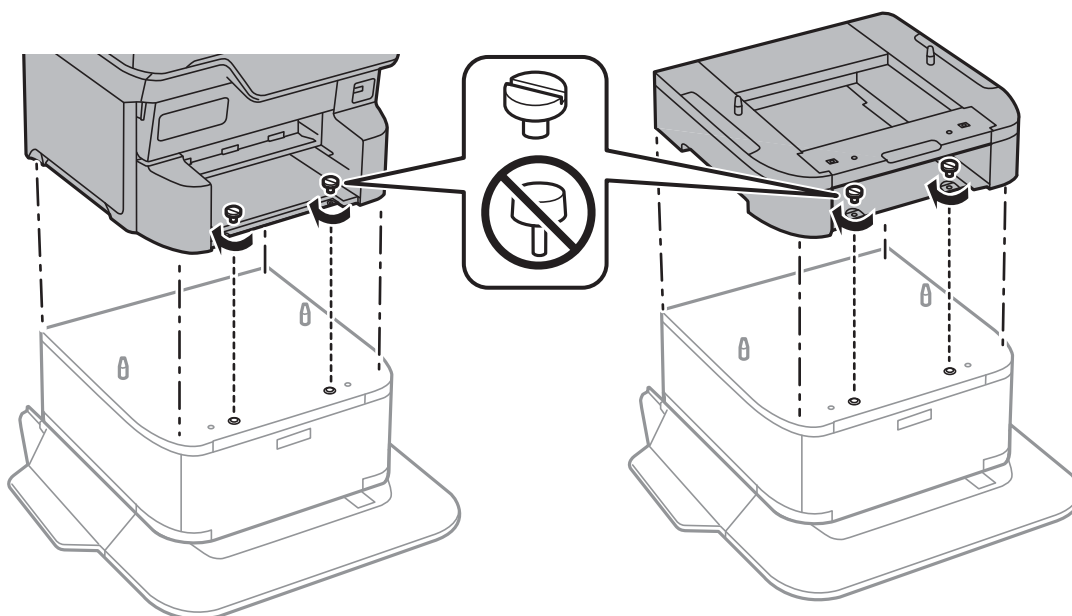

Piezīme:

Pēc samontēšanas paliks pāri dažās skrūves.

13. Nostipriniet printeri vai papildu papīra kaseti aizmugurē, izmantojot pierīces un skrūves.

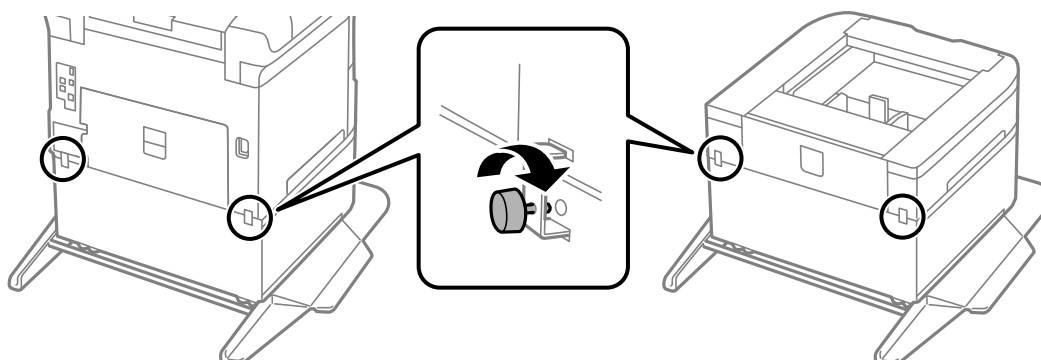

14. Ievietojiet papīra kasete.

15. Ievietojiet izvades paliktņi.

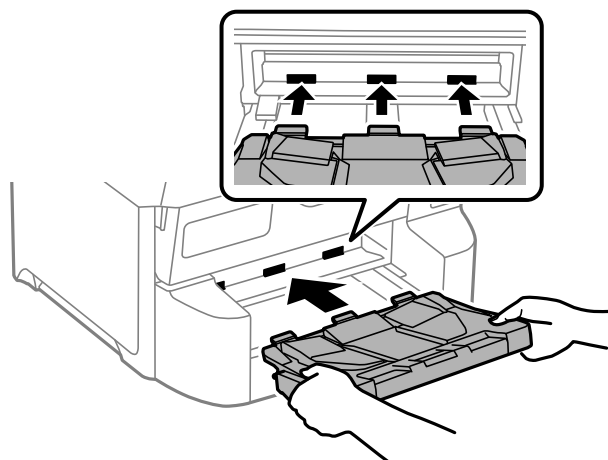

16. Savienojiet kabelus un ieslēdziet printera spraudkontaktu.

Piezīme:

Noņemot korpusu, izslēdziet printeri, atvienojiet elektrības vadu, atvienojiet visus kabelus un pēc tam izpildiet uzstādīšanas procedūru apgrieztā secībā.

Papildus papīra kasešu uzstādīšana

Varat uzstādīt līdz 3 papīra kasetes.

Brīdinājums:

- Pirms uzstādīšanas obligāti izslēdziet printeri, atvienojiet elektrības vadu no printera un atvienojiet jebkārus citus kabelus. Pretējā gadījumā elektrības vads var tikt bojāts, tādējādi izraisot ugunsgrēku vai elektriskās strāvas triecienu.
- Ceļot printeri, novietojiet rokas pozīcijās, kā redzams turpinājumā. Ja ceļat printeri, atrodoties citā pozīcijā, printeris var nokrist vai arī varat saspīest pirkstus printera novietošanas laikā.

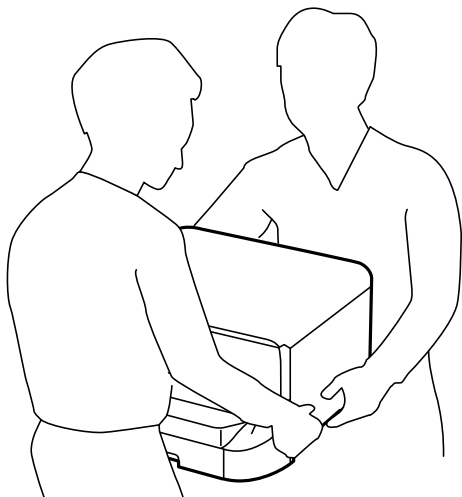

! *Svarīga informācija:*

Ja izmantojat papildu korpusu, uzstādiet to vispirms zem papīra kasetes.

1. Izslēdziet printeri, nospiežot uz pogas , un pēc tam atvienojiet elektrības vadu.
2. Atvienojiet visus pievienotos kabeļus.

Piezīme:

Ja ir uzstādītas citas papildu papīra kasetes, noņemiet arī tās.

3. Izņemiet izvades paliktņi.

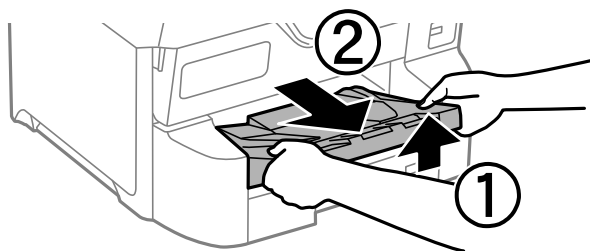

4. Izņemiet papildu papīra kaseti no kastes un pēc tam noņemiet visus aizsargmateriālus.
5. Pārbaudiet ietvertos vienumus.

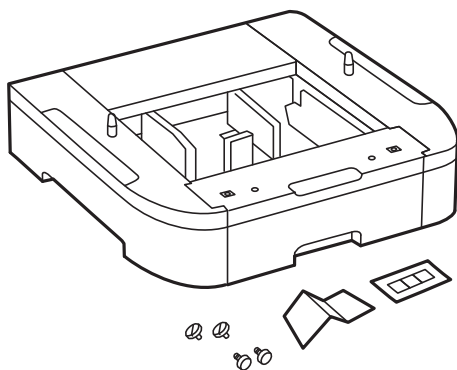

6. Novietojiet papildu papīra kaseti vietā, kur vēlaties uzstādīt printeri.
7. Izvelciet papīra kasete.

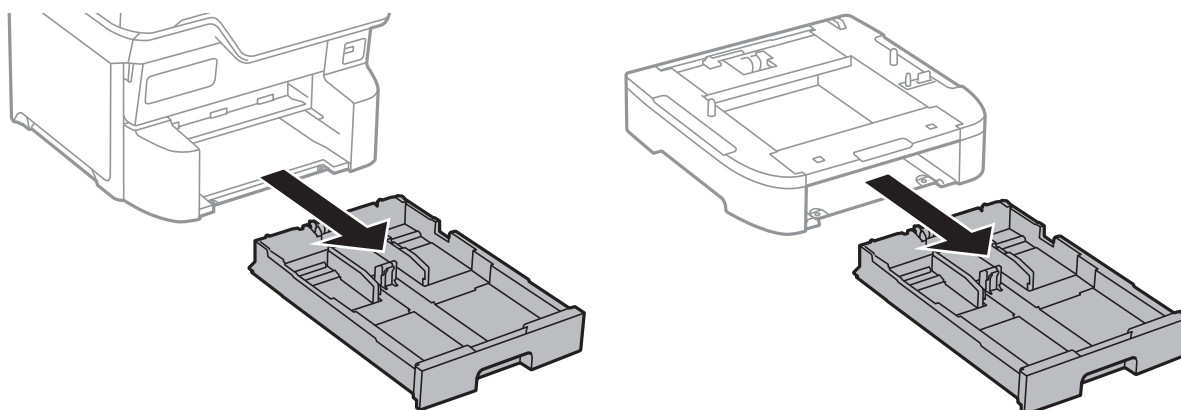

8. Ja izmantojat vairākas papildu kasetes, novietojiet tās visas citu virs citas un pēc tam nostipriniet tās ar skrūvēm.

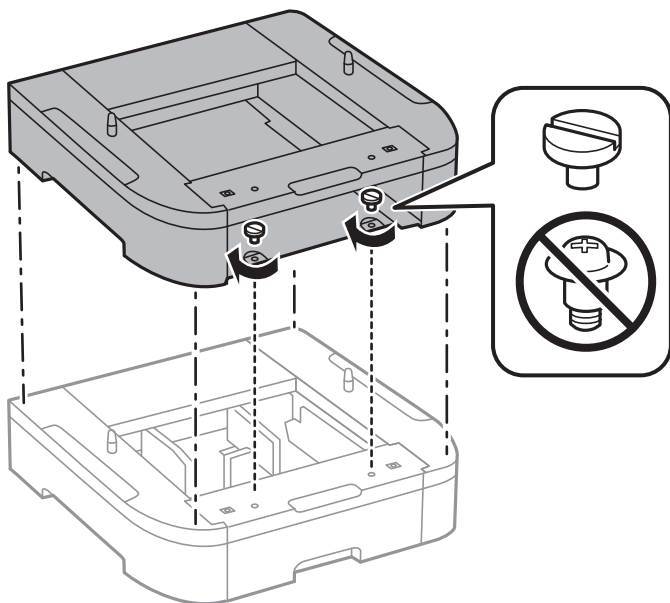

9. Uzmanīgi novietojiet printeri uz papildu papīra kasetes, līdzinot stūrus, un pēc tam nostipriniet tos ar skrūvēm.

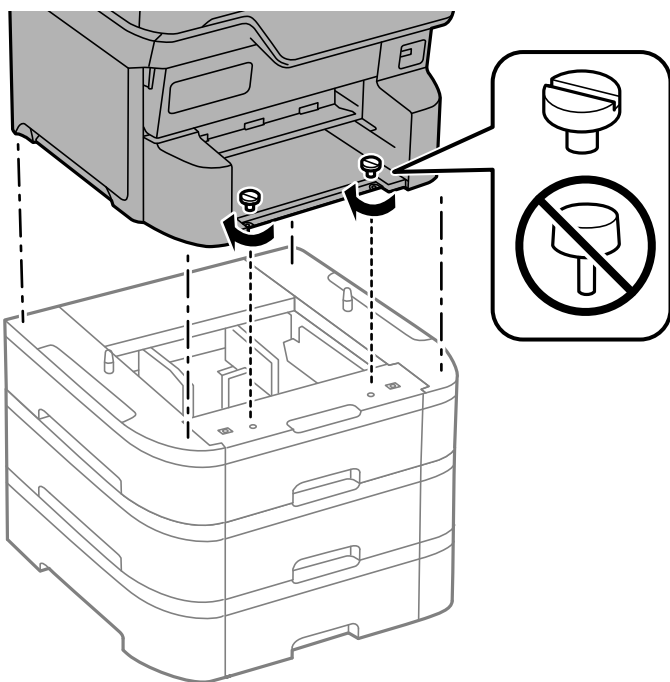

Piezīme:

Pēc samontēšanas paliks pāri dažās skrūves.

10. Nostipriniet papildu papīra kaseti un printeri aizmugurē, izmantojot pierīces un skrūves.

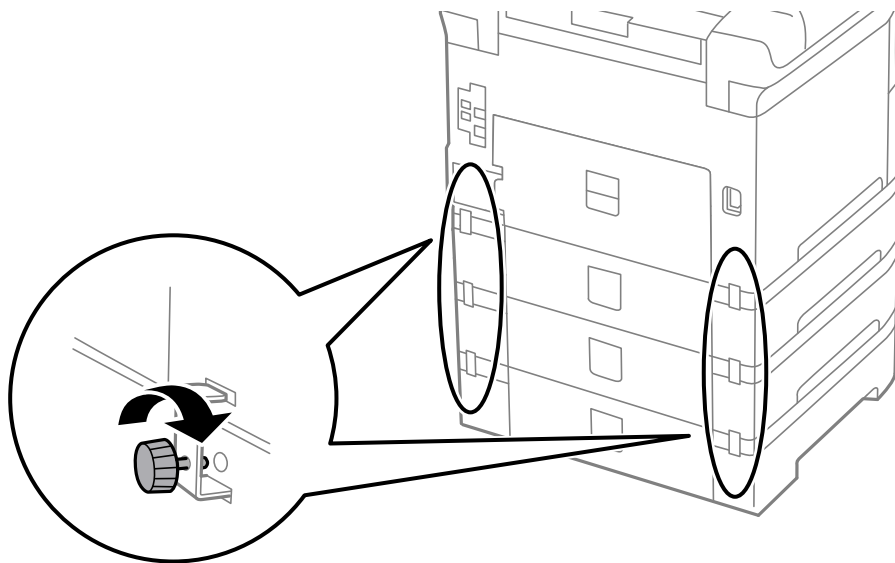

11. Turētājā ievietojiet etiķeti, kas norāda kasetē ievietojamā papīra lielumu.

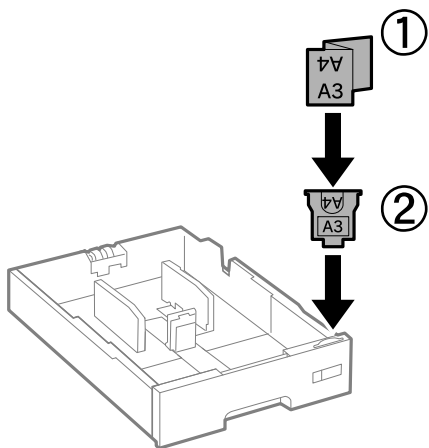

12. Ievietojiet papīra kasete.

13. Novietojiet uzlīmi, kas norāda kasetes numuru.

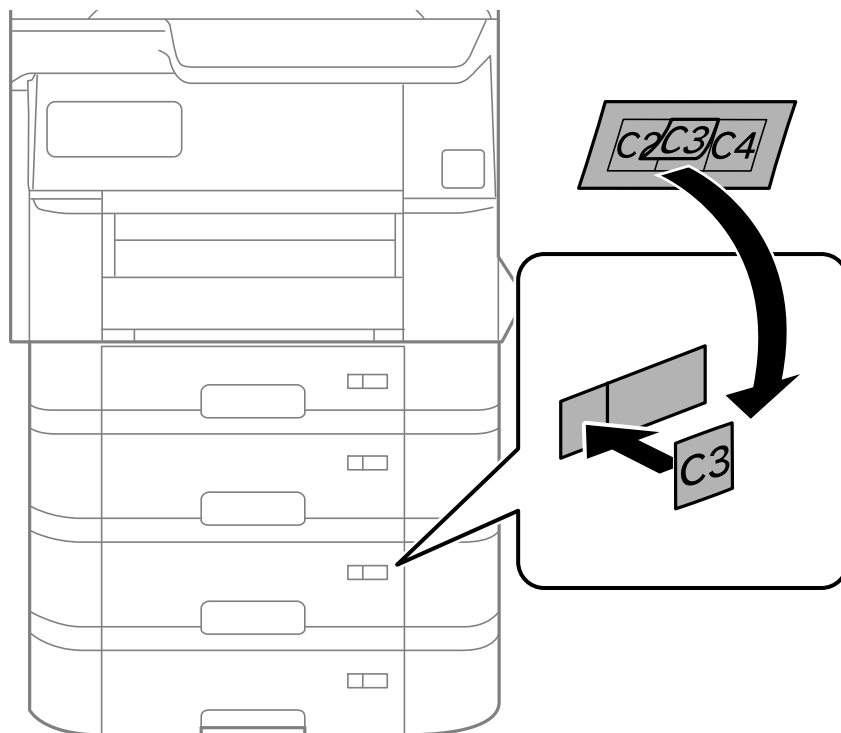

14. Ievietojiet izvades paliktni.

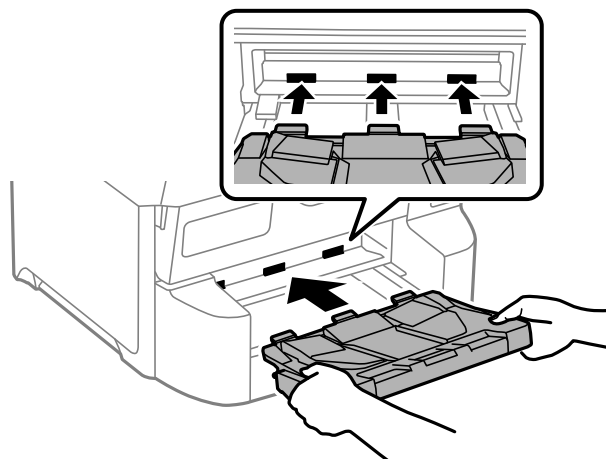

15. Atkārtoti pievienojiet elektrības vadu un jebkādus citus kabeļus un pēc tam ieslēdziet printera spraudkontakta.

16. Ieslēdziet printeri, nospiežot uz pogas .

17. Nospiediet uz pogas  un pārbaudiet, vai uzstādītā papildu kasete ir redzama ekrānā **Pap. iest.**

Piezīme:

Noņemot papildu papīra kaseti, izslēdziet printeri, atvienojiet elektrības vadu, atvienojiet visus kabeļus un pēc tam izpildiet uzstādīšanas procedūru apgrieztā secībā.

Veiciet printera draivera iestatījumus.

Saistītā informācija

- ➔ "Pieejamo izvēles elementu iestatīšana" 72. lpp.
- ➔ "Papildaprīkojumā pieejamo komponentu kodi" 384. lpp.

Autentifikācijas ierīces uzstādīšana

Izmantojot autentifikācijas ierīci ar autentifikācijas sistēmu, savienojiet autentifikācijas ierīci, piemēram, IC karšu lasītāju, ar printeri.

Autentifikācijas ierīces pieslēgšana

Šajā sadaļā paskaidrots, kā uzstādīt papildu autentifikācijas ierīces paliktņi P2 un autentifikācijas ierīci. Piestipriniet autentifikācijas ierīces paliktņi P2, izmantojot tālāk norādītos piederumus. Šim modelim netiek izmantotas citas daļas.

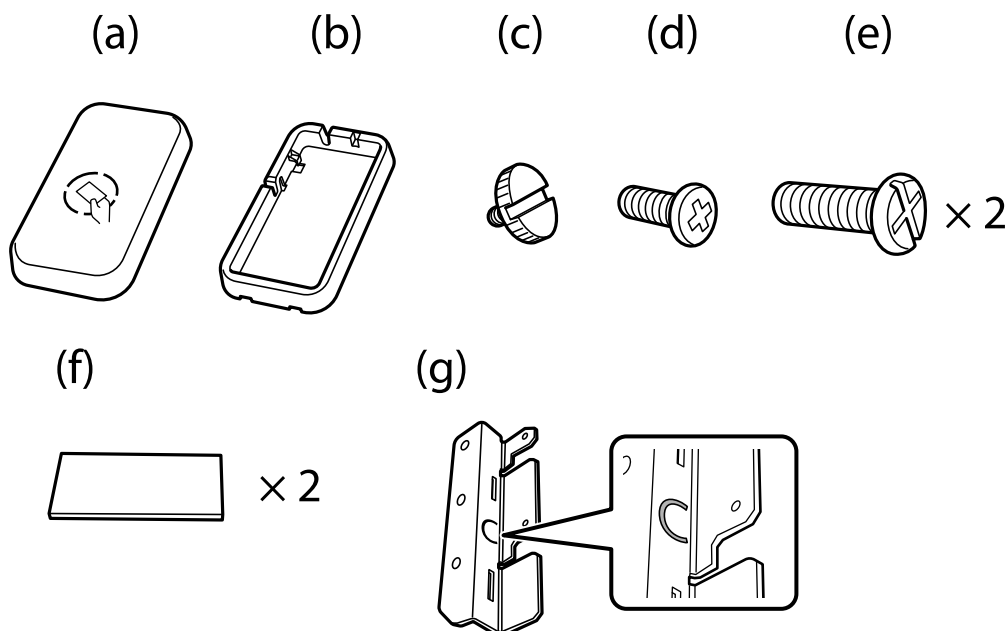

Piezīme:

- Autentifikācijas ierīci var izmantot, izmantojot autentifikācijas sistēmu.
- Pievienojiet autentifikācijas ierīci ar tādu pašu modeļa numuru kā autentifikācijas ierīcei, kas tika izmantota autentifikācijas kartes apstiprināšanai.

1. Nolobiet blīvējumu, kas pārklāj skrūvju caurumus printera pusē.

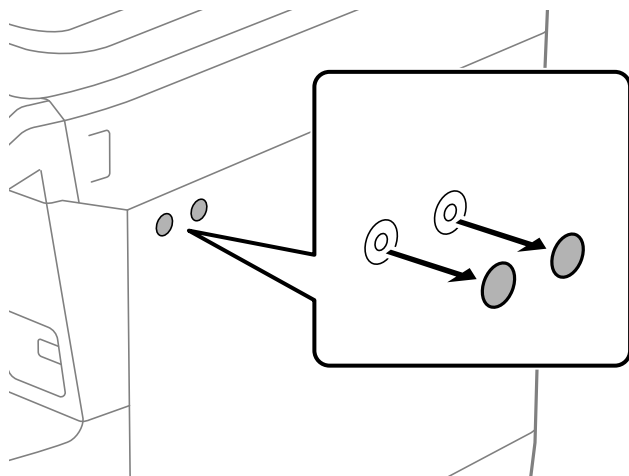

2. Izmantojot Phillips skrūvgriezi, nostipriniet metāla plātņi (g) ar divām skrūvēm (e).

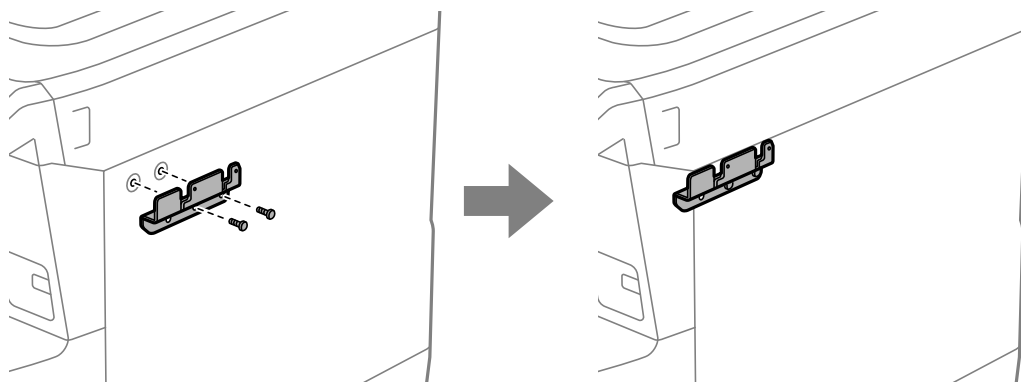

3. Novietojiet autentifikācijas ierīces paliktņa apakšdaļu (b) uz metāla plātņes (g).

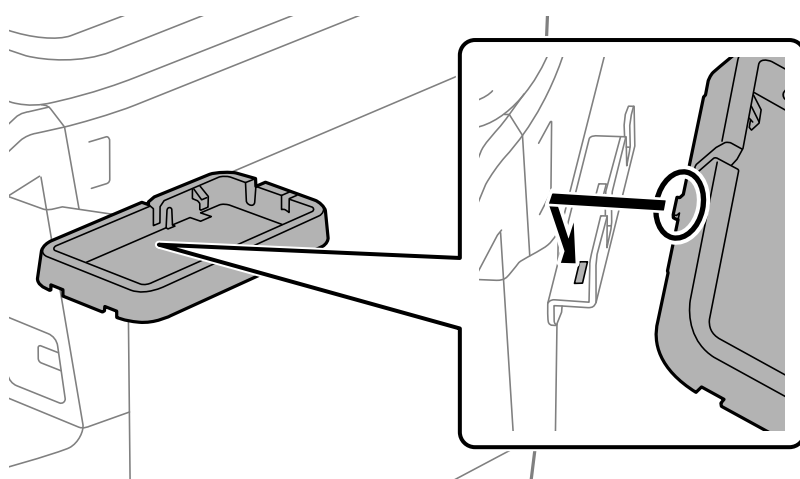

4. Nostipriniet autentifikācijas ierīces paliktņa apakšdaļu (b) ar skrūvēm (c). Grieziet skrūvi (c) ar roku.

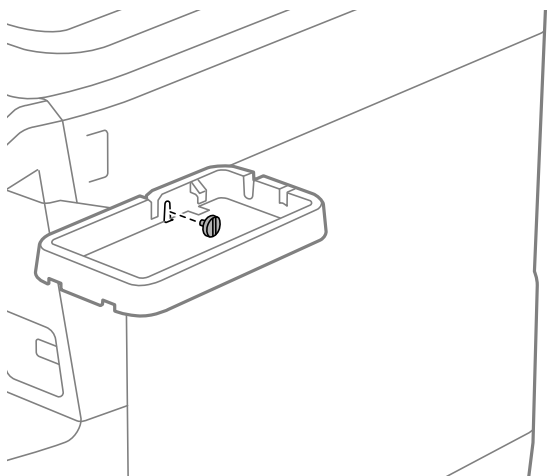

5. Novietojiet augšdaļu (a) uz autentifikācijas ierīces paliktņa, kā redzams attēlā.

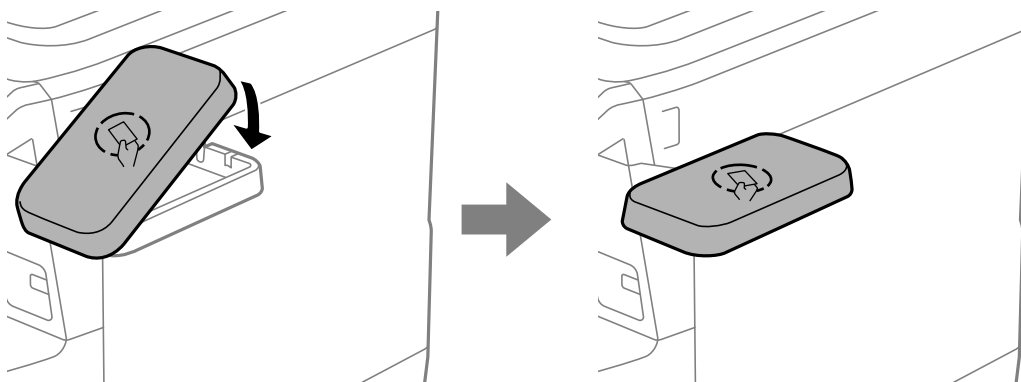

6. Izmantojiet Phillips skrūvgriezi, lai nostiprinātu autentifikācijas ierīces paliktņi ar skrūvēm (d).

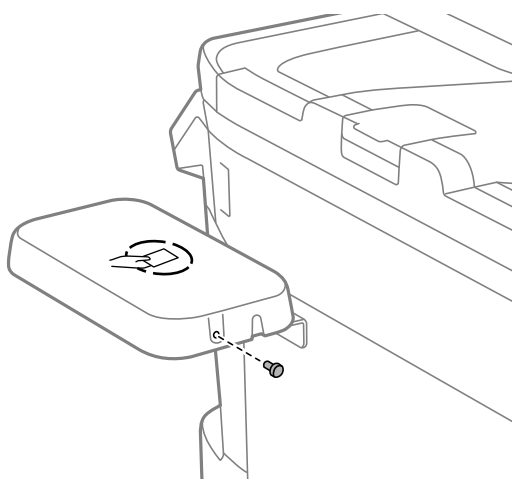

7. Nostipriniet autentifikācijas ierīci uz paliktņa, izmantojot divus nodrošinātos abpusējās līmļentes (f) gabalus.

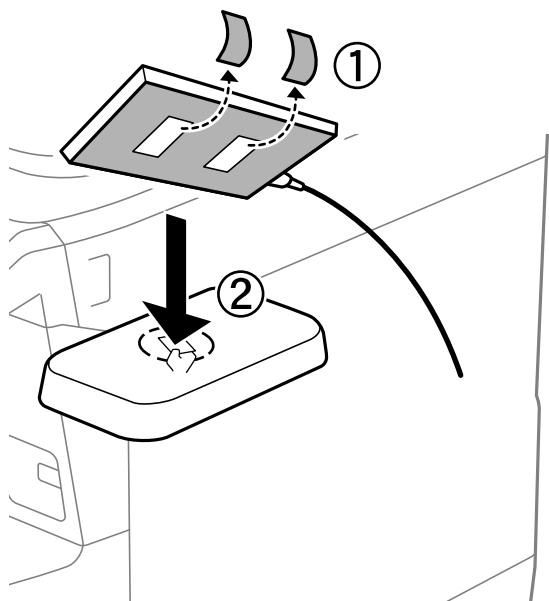

Piezīme:

Ja vēlaties atstāt autentifikācijas ierīci paliktņī, novietojiet kaut ko biezu (piemēram, salocītu papīru) zem autentifikācijas ierīces, lai ierīci paceltu. Tomēr neizmantojiet metāla priekšmetu vai tādu priekšmetu, kas rada elektromagnētiskos viļņus.

Ja autentifikācijas ierīce nav pacelta, autentifikācijas kartes var netikt nolasītas lietošanas vides vai autentifikācijas ierīces specifikāciju, piemēram, komunikāciju attāluma specifikāciju, dēļ.

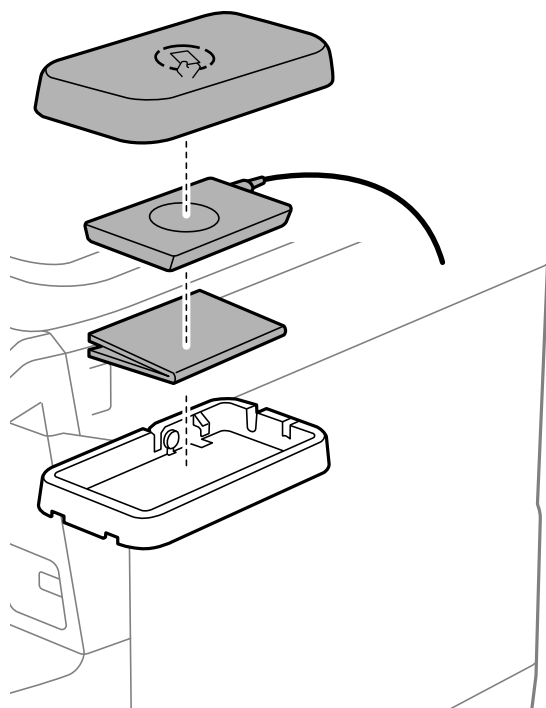

8. Nolobiet blīvējumu no printera apkopes porta.

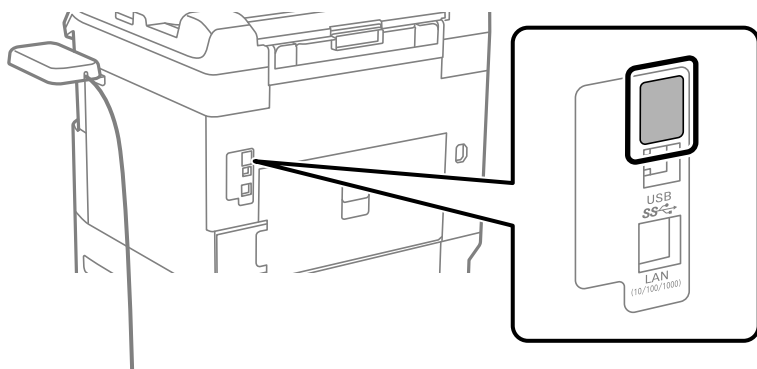

9. Pievienojiet autentifikācijas ierīces kabeli servisa pieslēgvietai.

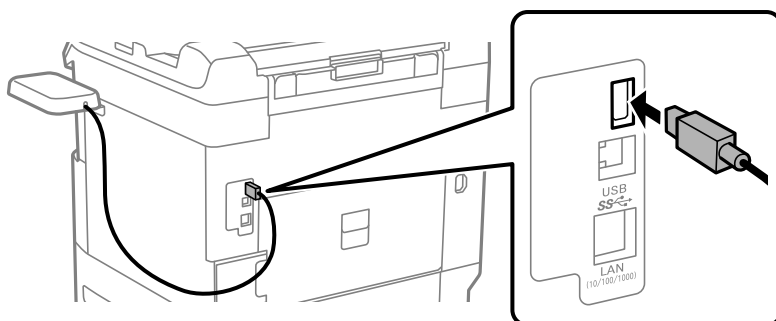

10. Noņemiet blīvējumu, pievienojiet skavu un pēc tam pievienojiet kabeli, kā norādīts tālāk.

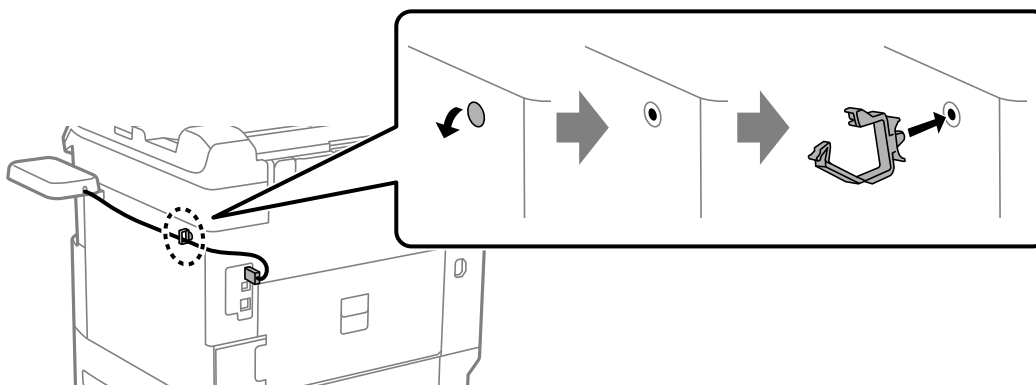

Autentifikācijas ierīces savienojuma statusa apstiprināšana

Autentifikācijas ierīces savienojuma statusa apstiprināšanai var izmantot vairākas metodes.

Printera vadības panelis

Iestatījumi > Autentifikācijas ierīces statuss

Web Config

Varat apstiprināt no jebkuras no šādām izvēlnēm.

cilne Status > Product Status > Card Reader Status

☐ cilne **Device Management** > **Card Reader** > **Check**

Autentifikācijas kartes atpazīšanas apstiprināšana

Varat pārbaudīt, vai autentifikācijas kartes var atpazīt, izmantojot Web Config.

1. Ievadiet printera IP adresi pārlūkprogrammā, lai piekļūtu Web Config.
Ievadiet printera IP adresi no datora, kas ir pieslēgts tam pašam tīklam, kurā atrodas printeris.
Printera IP adresi var pārbaudīt no šādas izvēlnes.
Iestatījumi > Vispārīgie iestatījumi > Tīkla iestatījumi > Tīkla statuss > Vadu LAN/Wi-Fi statuss
2. Ievadiet administratora paroli, lai pieteiktos kā administrators.
3. Atlasiet šādā secībā.
Cilne **Device Management** > **Card Reader**
4. Autentifikācijas karti turiet virs autentifikācijas ierīces.
5. Noklikšķiniet uz **Check**.
Tiek parādīts rezultāts.

Saistītā informācija

➔ "[Administratora paroles noklusējuma vērtība](#)" 19. lpp.

Autentifikācijas ierīces problēmu novēršana

Nevar nolasīt autentifikācijas karti

Pārbaudiet turpmāk norādītos punktus.

- ☐ Pārbaudiet, vai autentifikācijas ierīce ir pareizi savienota ar printeri.
Pārlicinieties, ka autentifikācijas ierīce ir savienota ar printera servisa portu.
- ☐ Pārbaudiet, vai autentifikācijas ierīce un autentifikācijas karte ir sertificētas.
Lai iegūtu informāciju par atbalstītajām autentifikācijas ierīcēm un kartēm, sazinieties ar izplatītāju.

Tīkla savienojuma izveide un iestatījumu veikšana

Šajā sadaļā ir izskaidroti nepieciešamie iestatījumi, lai lietotāji vienā tīklā varētu izmantot printeri.

Administratora paroles maiņa

Printerim ir iestatīta administratora parole. Pirms printera lietošanas ieteicams nomainīt sākotnējo paroli.

Ja aizmirsīsit administratora paroli, nevarēsiet mainīt to elementu iestatījumus, kuri ir bloķēti, izmantojot **Panel Lock**, un jums būs jāsaazinās ar atbalsta dienestu, lai to atbloķētu.

Saistītā informācija

- ➔ "Piezīmes par administratora paroli" 18. lpp.
- ➔ "Administratora paroles maiņa vadības panelī" 53. lpp.
- ➔ "Administratora paroles maiņa no datora" 53. lpp.

Administratora paroles maiņa vadības panelī

1. Printera vadības panelī atlasiet **Iestatījumi**.
2. Atlasiet **Vispārīgie iestatījumi > Sistēmas administrēšana > Drošības iestatījumi > Administratora iestatījumi > Admin. parole > Mainīt**.
3. Ievadiet pašreizējo paroli.

Piezīme:

Par administratora paroles noklusējuma iestatījumiem skatiet tālāk sniegto saistīto informāciju.

4. Izpildiet ekrānā redzamos norādījumus, lai iestatītu jaunu paroli.

Piezīme:

Lai atjaunotu administratora paroli pēc noklusējuma, vadības panelī atlasiet šādas izvēlnes.

Vispārīgie iestatījumi > Sistēmas administrēšana > Drošības iestatījumi > Administratora iestatījumi > Admin. parole > Atjaunot noklusējuma iestatījumus

Saistītā informācija

- ➔ "Administratora paroles noklusējuma vērtība" 19. lpp.

Administratora paroles maiņa no datora

Administratora paroli var iestatīt, izmantojot Web Config. Izmantojot Web Config, printeris ir jāpievieno tīklam. Ja printeris nav savienots ar tīklu, savienojiet to ar datoru tieši ar Ethernet kabeli.

1. Ievadiet printera IP adresi pārlūkprogrammā, lai piekļūtu Web Config.
Ievadiet printera IP adresi no datora, kas ir pieslēgts tam pašam tīklam, kurā atrodas printeris.
Printera IP adresi var pārbaudīt no šādas izvēlnes.
Iestatījumi > Vispārīgie iestatījumi > Tīkla iestatījumi > Tīkla statuss > Vadu LAN/Wi-Fi statuss
2. Ievadiet administratora paroli, lai pieteiktos kā administrators.
Atlasiet **Log in**, pēc tam ievadiet administratora paroli un noklikšķiniet uz **OK**.
3. Atlasiet **Product Security-Change Administrator Password**.
4. Ievadiet paroli lauciņos **Current password** un **New Password** un **Confirm New Password**. Ja nepieciešams, ievadiet lietotājvārdu.

Piezīme:

Par administratora paroles noklusējuma iestatījumiem skatiet tālāk sniegto saistīto informāciju.

5. Atlasiet **OK**.

Piezīme:

Lai atjaunotu administratora paroli uz sākotnējo paroli, atlasiet **Restore Default Settings** ekrānā **Change Administrator Password**.

Saistītā informācija

➔ ["Administratora paroles noklusējuma vērtība" 19. lpp.](#)

Iestatījumu aizsargāšana, izmantojot paneļa bloķēšanu

Lai neļautu neautorizētiem lietotājiem apskatīt vai mainīt printera iestatījumus vai tīkla iestatījumus, kad printeris ir pieslēgts tīklam, administratori var bloķēt vadības paneļa izvēlnes elementus, izmantojot paneļa bloķēšanas funkciju. Lai izmantotu bloķētos izvēlnes elementus, ir jāpiesakās kā administratoram.

Piezīme:

Paroli var mainīt vēlāk.

Saistītā informācija

➔ ["Vadības paneļa iestatīšana" 463. lpp.](#)

Bloķēšanas iestatījums iespējošana no vadības paneļa

1. Printera vadības panelī atlasiet **Iestatījumi**.
2. Atlasiet **Vispārīgie iestatījumi** > **Sistēmas administrēšana** > **Drošības iestatījumi** > **Administratora iestatījumi**.
3. Atlasiet vienu **Iesl** ekrānā **Bloķēšanas iestatījums**.

Pārbaudiet, vai sākuma ekrānā tiek parādīts .

Saistītā informācija

➔ ["Administratora paroles noklusējuma vērtība" 19. lpp.](#)

Bloķēšanas iestatījums iespējošana no datora

1. Ievadiet printera IP adresi pārlūkprogrammā, lai piekļūtu Web Config.
Ievadiet printera IP adresi no datora, kas ir pieslēgts tam pašam tīklam, kurā atrodas printeris.
Printera IP adresi var pārbaudīt no šādas izvēlnes.
Iestatījumi > **Vispārīgie iestatījumi** > **Tīkla iestatījumi** > **Tīkla statuss** > **Vadu LAN/Wi-Fi statuss**
2. Ievadiet paroli un noklikšķiniet uz **OK**.
3. Atlasiet šādā secībā.
Cilne **Device Management** > **Control Panel**

4. Ekrānā **Panel Lock** atlasiet **ON**.
5. Noklikšķiniet uz **OK**.
6. Pārbaudiet, vai printera vadības paneļa sākuma ekrānā tiek rādīts .

Saistītā informācija

- ➔ "Administratora paroles noklusējuma vērtība" 19. lpp.
- ➔ "Lietojumprogramma printera darbību konfigurēšanai (Web Config)" 392. lpp.

Pieteikšanās printerī, izmantojot vadības paneli

1. Pieskarieties .
2. Ievadiet administratora paroli un pieskarieties **Labi**.

 tiek parādīts autentifikācijas laikā un pēc tam varat rīkoties ar slēgto izvēlņu vienumiem.

Pieskarieties , lai atteiktos.

Piezīme:

Vienumam **Iestatījumi** > **Vispārīgie iestatījumi** > **Pamatiestatījumi** > **Darbības noildze** atlasot **Iesl**, atteikšanās tiek veikta automātiski pēc noteikta laika posma, ja vadības panelī netiek veiktas darbības.

Printera savienošana ar tīklu

Printeri var savienot ar tīklu vairākos veidos.

- Savienošana, izmantojot papildu iestatījumus vadības panelī.
- Izveidojiet savienojumu, izmantojot instalētāju.
Instalētāju varat palaist no tīmekļa vietnes vai no programmatūras diska (modeļiem, kuru komplektā ietverts programmatūras disks un pieejams programmatūras disks.)

Šajā sadaļā tiek paskaidrota procedūra printera savienošanai ar tīklu, izmantojot printera vadības paneli.

Pirms tīkla savienojuma izveides

Lai izveidotu savienojumu ar tīklu, pirms tam pārbaudiet savienojuma metodi un savienojuma iestatījumu informāciju.

Savienošanas iestatījuma informācijas iegūšana

Sagatavojiet nepieciešamo iestatījumu informāciju, lai izveidotu savienojumu. Pārbaudiet tālāk norādīto informāciju priekšlaikus.

Sadaļas	Vienumi	Piezīme
Ierīces pievienošanas metode	<input type="checkbox"/> Ethernet <input type="checkbox"/> Wi-Fi	Izlemiet, kā pievienot printeri tīklam. Vadu LAN tīkla gadījumā, savieno ar LAN slēdzi. Wi-Fi tīkla gadījumā, savieno ar piekļuves punkta tīklu (SSID).
LAN savienojuma informācija	<input type="checkbox"/> IP adrese <input type="checkbox"/> Apakštīkla maska <input type="checkbox"/> Noklusējuma vārteja	Izlemiet IP adresi, kuru piešķirt printerim. Piešķirot statisku IP adresi, nepieciešamas visas vērtības. Piešķirot dinamisku IP adresi, izmantojot DHCP funkciju, šī informācija nav nepieciešama, jo tā tiek iestatīta automātiski.
Wi-Fi savienojuma informācija	<input type="checkbox"/> SSID <input type="checkbox"/> Parole	Šie ir piekļuves punkta, kuram printeris tiek pievienots, SSID (tīkla nosaukums) un parole. Ja ir iestatīta MAC adrešu filtrēšana, reģistrējiet printera MAC adresi priekšlaikus, lai reģistrētu printeri. Lai iegūtu informāciju par atbalstītajiem standartiem, skatiet tālāk norādīto informāciju. "Wi-Fi specifikācijas" 439. lpp.
DNS servera informācija	<input type="checkbox"/> Primārā DNS IP adrese <input type="checkbox"/> Sekundārā DNS IP adrese	Tās ir nepieciešamas, norādot DNS serverus. Sekundārais DNS tiek iestatīts, kad sistēmai ir lieka konfigurācija un pastāv sekundārs DNS serveris. Ja jūs esat nelielā uzņēmumā un neiestatāt DNS serveri, iestatiet maršrutētāja IP adresi.
Starpniekservera informācija	<input type="checkbox"/> Starpniekservera nosaukums	Iestatiet to tad, ja jūsu vidē tiek izmantots starpniekserveris, lai no iekštīkla piekļūtu internetam, un jūs izmantojat funkciju, ka printeris tiešā veidā piekļūst internetam. Tālāk norādīto funkciju izpildei printeris tiešā veidā pievienojas internetam. <input type="checkbox"/> Epson Connect pakalpojumi <input type="checkbox"/> Citu uzņēmumu mākoņpakalpojumi <input type="checkbox"/> Aparātprogrammatūras atjaunināšana
Porta numuru informācija	<input type="checkbox"/> Porta numurs, kuru atbrīvo	Pārbaudiet porta numuru, kuru izmanto printeris un dators un pēc tam atbrīvojiet portu, kuru bloķē ugunsmūris, ja nepieciešams. Skatiet tālāk norādīto, lai iegūtu porta numuru, kuru izmanto printeris. "Porta izmantošana printerim" 437. lpp.

IP adreses piešķiršana

Tālāk norādīti IP adreses piešķiršanas veidi.

Statiska IP adrese:

Manuāli piešķiriet printerim (resursdatoram) iepriekš noteiktu IP adresi.

Informācija, kas nepieciešama, lai izveidotu savienojumu ar tīklu (apakštīkla maska, noklusējuma vārteja utt.), jāiestata manuāli.

IP adrese nemainās pat tad, ja ierīce ir izslēgta, tāpēc tas ir noderīgi, kad vēlaties pārvaldīt ierīces vidē, kur nevarat mainīt IP adresi, vai vēlaties pārvaldīt ierīces, izmantojot IP adresi. Šie iestatījumi ieteicami printerim, serverim un

citām ierīcēm, kurām piekļūst daudz datoru. Tāpat, izmantojot tādas drošības funkcijas kā IPsec/IP filtrēšana, piešķiriet fiksētu IP adresi, lai IP adrese nemainītos.

Automātiska piešķiršana, izmantojot DHCP funkciju (dinamiska IP adrese):

Automātiski piešķiriet printerim (resursdatoram) IP adresi, izmantojot DHCP servera vai maršrutētāja DHCP funkciju.

Informācija, kas nepieciešama, lai izveidotu savienojumu ar tīklu (apakštīkla maska, noklusējuma vārteja, DNS serveris utt.) tiek iestatīta automātiski, lai jūs varētu viegli savienot ierīci ar tīklu.

Ja ierīce vai maršrutētājs ir izslēgts, atkarībā no DHCP servera iestatījumiem IP adrese var mainīties, atkārtoti izveidojot savienojumu.

Iesakām pārvaldīt ierīces, izņemot IP adresi un saziņu ar protokoliem, kas var sekot IP adresei.

Piezīme:

Izmantojot DHCP IP adreses rezervācijas funkciju, to pašu IP adresi var jebkurā brīdī piešķirt ierīcēm.

DNS serveris un starpniekserveris

DNS serverim ir resursdatora nosaukums, e-pasta adreses domēna nosaukums u. c. saistībā ar IP adreses informāciju.

Sakarus nevar izveidot, ja otru pusi raksturo resursdatora nosaukums, domēna nosaukums u. c., kad dators vai printeris veido IP sakarus.

Vaicā šo informāciju DNS serverim un iegūst otras puses IP adresi. Šo procesu dēvē par nosaukuma atpazīšanu.

Tā rezultātā ierīces, piemēram, datori un printeri, var veidot sakarus, izmantojot IP adresi.

Nosaukuma atpazīšana ir nepieciešama, lai printeris varētu veidot sakarus, izmantojot e-pasta funkciju vai interneta savienojuma funkciju.

Izmantojot šīs funkcijas, izveidojiet DNS servera iestatījumus.

Piešķirot printera IP adresi, izmantojot DHCP servera vai maršrutētāja DHCP funkciju, tā tiek iestatīta automātiski.

Starpniekserveris atrodas vārtejā starp tīklu un internetu, un tas sazinās ar datoru, printeri un internetu (pretējo serveri) šo ierīču vietā. Pretējais serveris sazinās tikai ar starpniekserveri. Tādēļ nevar nolasīt tādu printera informāciju kā IP adrese un porta numurs, un nepieciešama uzlabota drošība.

Izveidojot interneta savienojumu caur starpniekserveri, konfigurējiet printera starpniekserveri.

Savienošana ar tīklu, izmantojot vadības paneli

Pievienojiet printeri tīklam, izmantojot printera vadības paneli.

IP adreses piešķiršana

Iestatiet pamata vienumus, piemēram, **IP adrese**, **Apakštīkla maska**, **Noklusējuma vārteja**.

Šajā sadaļā tiek paskaidrota statiskas IP adreses iestatīšanas procedūra.

Ja vēlaties konfigurēt iestatījumus printerim, kuram iespējots Bloķēšanas iestatījums, jāpiesakās kā administratoram.

Ja printera ekrānā redzams , pieskarieties šai ikonai un piesakieties kā administrators.

1. Ieslēdziet printeri.
2. Printera vadības paneļa sākuma ekrānā atlasiet **Iestatījumi** > **Vispārīgie iestatījumi** > **Tīkla iestatījumi**.
3. Atlasiet **Papildu** > **TCP/IP**

4. Atlasiet **Manuāli** iestatījumam **Iegūt IP adresi**.

Ja IP adresi iestatāt automātiski, izmantojot maršrutētāja DHCP funkciju, atlasiet **Auto**. Šādā gadījumā 5. un 6. darbībā norādītie vienumi **IP adrese**, **Apakštīkla maska** un **Noklusējuma vārteja** arī tiek iestatīti automātiski, tāpēc pārejiet uz 7. darbību.

5. Ievadiet IP adresi.

Apstipriniet vērtību, kas tiek parādīta iepriekšējā ekrānā.

6. Iestatiet vienumu **Apakštīkla maska** un **Noklusējuma vārteja**.

Apstipriniet vērtību, kas tiek parādīta iepriekšējā ekrānā.



Svarīga informācija:

*Ja vienumu **IP adrese**, **Apakštīkla maska** un **Noklusējuma vārteja** kombinācija ir nepareiza, **Sākt iestatīšanu** ir neaktīvs un nevar turpināt iestatījumu veikšanu. Pārbaudiet, vai ierakstā nav kļūdu.*

7. Ievadiet primārā DNS servera IP adresi.

Apstipriniet vērtību, kas tiek parādīta iepriekšējā ekrānā.

IP adreses piešķires iestatījumos izvēloties **Auto**, varat atlasīt DNS servera iestatījumu **Manuāli** vai **Auto**. Ja DNS servera adresi nevarat iegūt automātiski, atlasiet **Manuāli** un ievadiet DNS servera adresi. Pēc tam tiešā veidā ievadiet sekundārā DNS servera adresi. Ja atlasījāt **Auto**, pārejiet uz 9. darbību.

8. Ievadiet sekundārā DNS servera IP adresi.

Apstipriniet vērtību, kas tiek parādīta iepriekšējā ekrānā.

9. Pieskarieties **Sākt iestatīšanu**.

Saistītā informācija

➔ ["Administratora paroles noklusējuma vērtība" 19. lpp.](#)

Starpniekservera iestatīšana

Iestatiet starpniekserveri, ja abi tālāk norādītie apgalvojumi ir patiesi.

- Starpniekserveris ir paredzēts savienojumam ar internetu.
- Izmantojot funkciju, ar kuru printeri izveido tiešu savienojumu ar internetu, piemēram, Epson Connect pakalpojumu vai cita uzņēmuma mākoņpakalpojumus.

Ja vēlaties konfigurēt iestatījumus printerim, kuram iespējots Bloķēšanas iestatījums, jāpiesakās kā administratoram.

Ja printera ekrānā redzams , pieskarieties šai ikonai un piesakieties kā administrators.

1. Sākuma ekrānā atlasiet **Iestatījumi**.
Iestatot iestatījumus, kad ir iestatīta IP adrese, tiek parādīts ekrāns **Papildu**. Pārejiet uz 3. darbību.
2. Atlasiet **Vispārīgie iestatījumi > Tīkla iestatījumi > Papildu**.
3. Atlasiet **Starpniekserversis**.
4. Iestatījumam **Lietot** atlasiet **Starpniekserversa iestatījumi**.
5. Ievadiet starpniekserversa adresi IPv4 vai FQDN formātā.
Apstipriniet vērtību, kas tiek parādīta iepriekšējā ekrānā.
6. Ievadiet starpniekserversa porta numuru.
Apstipriniet vērtību, kas tiek parādīta iepriekšējā ekrānā.
7. Pieskarieties pie **Sākt iestatīšanu**.

Savienošana ar Ethernet

Pievienojiet printeri tīklam, izmantojot Ethernet kabeli, un pārbaudiet savienojumu.

Ja vēlaties konfigurēt iestatījumus printerim, kuram iespējots Bloķēšanas iestatījums, jāpiesakās kā administratoram.

Ja printera ekrānā redzams , pieskarieties šai ikonai un piesakieties kā administrators.

1. Savienojiet printeri un centrmezglu (LAN slēdzi), izmantojot Ethernet kabeli.
2. Sākuma ekrānā atlasiet **Iestatījumi**.
3. Atlasiet **Vispārīgie iestatījumi > Tīkla iestatījumi > Savienojuma pārbaude**.
Tiek parādīts savienojuma diagnostikas rezultāts. Pārbaudiet, vai savienojums ir pareizs.

Savienošana ar bezvadu LAN (Wi-Fi)

Printeri var savienot ar bezvadu LAN (Wi-Fi) vairākos veidos. Izvēlieties videi un jūsu apstākļiem atbilstošu savienojuma metodi.

Ja jums ir zināma bezvadu maršrutētāja informācija, piemēram, SSID un parole, varat iestatījumus norādīt manuāli.

Ja bezvadu maršrutētājs atbalsta WPS, varat veikt iestatīšanu, izmantojot pogu.

Pēc printera savienošanas ar tīklu izveidojiet savienojumu ar printeri no ierīces, kuru vēlaties lietot (no datora, viedierīces, planšetes vai citas ierīces).

Saistītā informācija

- ➔ "[Ņemiet vērā, kad izmantojat Wi-Fi 5 GHz savienojumu](#)" 60. lpp.
- ➔ "[Wi-Fi iestatījumu izveide, ievadot SSID un paroli](#)" 60. lpp.
- ➔ "[Wi-Fi iestatīšana ar spiedpogu \(WPS\)](#)" 61. lpp.
- ➔ "[Wi-Fi iestatīšana ar PIN kodu \(WPS\)](#)" 62. lpp.

Nemiet vērā, kad izmantojat Wi-Fi 5 GHz savienojumu

Šis printeris parasti izmanto W52 (36ch) kā kanālu, kad savienojas ar Wi-Fi Direct (vienkāršā PP). Tā kā bezvadu LAN (Wi-Fi) savienojuma kanāls tiek izvēlēts automātiski, izmantotais kanāls var atšķirties, ja tas tiek izmantots vienlaikus ar Wi-Fi Direct savienojumu. Datu nosūtīšana uz printeri var aizkavēties, ja kanāli ir atšķirīgi. Ja tas netraucē lietošanai, izveidojiet savienojumu ar SSID 2,4 GHz joslā. 2,4 GHz frekvenču joslā izmantotie kanāli sakrīt.

Iestatot bezvadu lokālo tīklu 5 GHz frekvencē, mēs iesakām atspējot Wi-Fi Direct.

Wi-Fi iestatījumu izveide, ievadot SSID un paroli

Jūs varat iestatīt Wi-Fi tīklu printera vadības panelī, ievadot informāciju, kas nepieciešama, lai savienotu ar bezvadu maršrutētāju. Lai iestatītu, izmantojot šo metodi, jums nepieciešams bezvadu maršrutētāja SSID un parole.

Ja vēlaties konfigurēt iestatījumus printerim, kuram iespējots Bloķēšanas iestatījums, jāpiesakās kā administratoram.

Ja printera ekrānā redzams , pieskarieties šai ikonai un piesakieties kā administrators.

Piezīme:

Ja izmantojat bezvadu maršrutētāju ar noklusējuma iestatījumiem, SSID un parole ir norādīti uz uzlīmes. Ja nezināt SSID un paroli, sazinieties ar personu, kas veica bezvadu maršrutētāja iestatīšanu, vai arī skatiet bezvadu maršrutētājam pievienoto dokumentāciju.

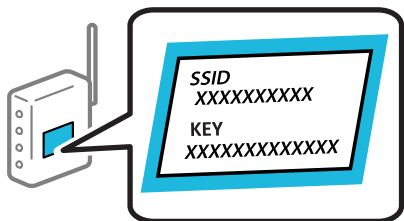

1. Sākuma ekrānā pieskarieties .

2. Atlasiet **Maršrutētājs**.

3. Pieskarieties pie **Sākt iestatīšanu**.

Ja tīkla savienojums jau ir iestatīts, tiks parādīta savienojuma informācija. Pieskarieties pie **Mainīt uz Wi-Fi savienojumu**, vai **Mainīt iestatījumus**, lai mainītu iestatījumus.

4. Atlasiet **Wi-Fi iestatīšanas vednis**.

5. Izpildiet ekrānā redzamos norādījumus, lai atlasītu SSID, ievadītu bezvadu maršrutētāja paroli un palaistu iestatīšanu.

Ja vēlaties pārbaudīt printera tīkla savienojuma statusu pēc iestatīšanas, skatiet papildinformāciju tālāk norādītajā saitē.

Piezīme:

- Ja nezināt SSID, apskatieties, vai tas nav norādīts uz uzlīmes, kas atrodas uz bezvadu maršrutētāja. Ja izmantojat bezvadu maršrutētāju ar noklusējuma iestatījumiem, izmantojiet uz uzlīmes norādīto SSID. Ja nevarat atrast informāciju, skatiet bezvadu maršrutētājam pievienoto dokumentāciju.
- Parole ir reģistrjūtīga.
- Ja nezināt paroli, apskatieties, vai tā nav norādīta uz uzlīmes, kas atrodas uz bezvadu maršrutētāja. Parole uz uzlīmes var būt norādīta kā „Network Key”, „Wireless Password”, u.c. Ja izmantojat bezvadu maršrutētāju ar noklusējuma iestatījumiem, izmantojiet uz uzlīmes norādīto paroli.

Saistītā informācija

- ➔ "Printera tīkla savienojuma statusa pārbaude (tīkla savienojuma pārskats)" 290. lpp.
- ➔ "Tīkla savienojuma pārskata drukāšana" 62. lpp.

Wi-Fi iestatīšana ar spiedpogu (WPS)

Wi-Fi tīklu var iestatīt automātiski, nospiežot pogu uz bezvadu maršrutētāja. Ja ir ievēroti tālāk norādītie nosacījumi, varat iestatīt savienojumu ar šo metodi.

Ja vēlaties konfigurēt iestatījumus printerim, kuram iespējots Bloķēšanas iestatījums, jāpiesakās kā administratoram.

Ja printera ekrānā redzams , pieskarieties šai ikonai un piesakieties kā administrators.

- Bezvadu maršrutētājs ir saderīgs ar WPS (Wi-Fi Protected Setup).
- Pašreizējais Wi-Fi savienojums izveidots, nospiežot pogu uz bezvadu maršrutētāja.

Piezīme:

Ja nevarat atrast pogu vai iestatīšanai izmantojat programmatūru, skatiet bezvadu maršrutētāja komplektā iekļauto dokumentāciju.

1. Sākuma ekrānā pieskarieties .

2. Atlasiet **Maršrutētājs**.

3. Pieskarieties pie **Sākt iestatīšanu**.

Ja tīkla savienojums jau ir iestatīts, tiks parādīta savienojuma informācija. Pieskarieties pie **Mainīt uz Wi-Fi savienojumu**, vai **Mainīt iestatījumus**, lai mainītu iestatījumus.

4. Atlasiet **Iestatīšana ar spiedpogu (WPS)**.

5. Izpildiet ekrānā redzamos norādījumus.

Ja vēlaties pārbaudīt printera tīkla savienojuma statusu pēc iestatīšanas, skatiet papildinformāciju tālāk norādītajā saitē.

Piezīme:

Ja neizdodas izveidot savienojumu, pārstartējiet bezvadu maršrutētāju, pārvietojiet to tuvāk printerim un mēģiniet vēlreiz. Ja joprojām neizdodas, izdrukājiet tīkla savienojuma pārskatu un pārbaudiet iespējamās risinājumus.

Saistītā informācija

- ➔ "Tīkla savienojuma pārskata drukāšana" 62. lpp.

Wi-Fi iestatīšana ar PIN kodu (WPS)

Varat automātiski izveidot savienojumu ar bezvadu maršrutētāju, izmantojot PIN kodu. Šo metodi iestatīšanai var izmantot, ja bezvadu maršrutētājs nodrošina WPS (Wi-Fi aizsargāto iestatīšanu). Izmantojiet datoru, lai bezvadu maršrutētājā ievadītu PIN kodu.

Ja vēlaties konfigurēt iestatījumus printerim, kuram iespējots Bloķēšanas iestatījums, jāpiesakās kā administratoram.

Ja printera ekrānā redzams , pieskarieties šai ikonai un piesakieties kā administrators.

1. Sākuma ekrānā pieskarieties .

Piezīme:

Ja printera ekrānā redzams , pieskarieties šai ikonai un piesakieties kā administrators.

2. Atlasiet **Maršrutētājs**.

3. Pieskarieties pie **Sākt iestatīšanu**.

Ja tīkla savienojums jau ir iestatīts, tiks parādīta savienojuma informācija. Pieskarieties pie **Mainīt uz Wi-Fi savienojumu**, vai **Mainīt iestatījumus**, lai mainītu iestatījumus.

4. Atlasiet **Citi > PIN koda iestatīšana (WPS)**

5. Izpildiet ekrānā redzamos norādījumus.

Ja vēlaties pārbaudīt printera tīkla savienojuma statusu pēc iestatīšanas, skatiet papildinformāciju tālāk norādītajā saitē.

Piezīme:

Detalizētu informāciju par PIN koda ievadi skatiet bezvadu maršrutētājam pievienotajā dokumentācijā.

Saistītā informācija

➔ ["Tīkla savienojuma pārskata drukāšana" 62. lpp.](#)

Tīkla savienojumu problēmu novēršana

Tīkla savienojuma pārskata drukāšana

Varat izdrukāt tīkla savienojuma pārskatu, lai pārbaudītu printera un bezvadu maršrutētāja savstarpējās saziņas stāvokli.

Ja vēlaties konfigurēt iestatījumus printerim, kuram iespējots Bloķēšanas iestatījums, jāpiesakās kā administratoram.

Ja printera ekrānā redzams , pieskarieties šai ikonai un piesakieties kā administrators.

1. Sākuma ekrānā atlasiet **Iestatījumi**.

2. Atlasiet **Vispārīgie iestatījumi > Tīkla iestatījumi > Savienojuma pārbaude**.

Sākas savienojuma pārbaude.

3. Izpildiet norādījumus, jo diagnostikas rezultāti redzami ekrānā.

Ja radusies kļūda, drukājiet tīkla savienojuma pārskatu un pēc tam izpildiet izdrukā sniegtos risinājumus.

Saistītā informācija

➔ ["Tīkla iestatījumi" 406. lpp.](#)

➔ ["Ziņojumi tīkla savienojuma pārskatā un problēmu risinājumi" 66. lpp.](#)

Nevar izveidot savienojumu ar tīklu

IP adrese nav pareizi piešķirta.

Ja printerim piešķirtā IP adrese ir 169.254.XXX.XXX un apakštīkla maska ir 255.255.0.0, IP adrese var nebūt piešķirta pareizi.

Iestatījumi > Vispārīgie iestatījumi > Tīkla iestatījumi > Papildu > TCP/IP printera vadības panelī un pēc tam pārbaudiet printerim piešķirto IP adresi un apakštīkla masku.

Restartējiet bezvadu maršrutētāju vai atiestatiet printera tīkla iestatījumus.

Ja printera tīkla iestatījumi ir nepareizi, pārkonfigurējiet printera tīkla iestatījumus atbilstoši tīkla videi.

Saistītā informācija

➔ ["Savienošana ar tīklu, izmantojot vadības paneli" 57. lpp.](#)

Printeris ir savienots ar Ethernet, izmantojot ierīces, kas atbalsta IEEE 802.3az (energoefektīvs Ethernet).

Ja printera savienojums ar Ethernet tiek izveidots, izmantojot ierīces, kas atbalsta IEEE 802.3az (energoefektīvs Ethernet), var rasties tālāk norādītās problēmas, atkarībā no izmantotā centrmezgla vai maršrutētāja.

Savienojums kļūst nestabils, printera savienojums tiek atkārtoti izveidots un pārtraukts.

Nevar izveidot savienojumu ar printeri.

Sakaru ātrums kļūst lēns.

Sekoiet tālāk norādītajiem soļiem, lai printerim atspējotu IEEE 802.3az un pēc tam izveidotu savienojumu.

1. Atvienojiet Ethernet kabeli, kas ir savienots ar datoru un printeri.

2. Ja datoram ir iespējots IEEE 802.3az, atspējojiet to.

Detalizētu informāciju skatiet datoram pievienotajā dokumentācijā.

3. Izveidojiet tiešu savienojumu starp datoru un printeri ar Ethernet kabeli.

4. Ar printeri izdrukājiet tīkla savienojuma pārskatu.

["Tīkla savienojuma pārskata drukāšana" 62. lpp.](#)

5. Izdrukātajā tīkla savienojuma pārskatā pārbaudiet printera IP adresi.

6. Datorā piekļūstiet Web Config.
Palaidiet tīmekļa pārlūkprogrammu un pēc tam ievadiet printera IP adresi.
["Lietojumprogramma printera darbību konfigurēšanai \(Web Config\)" 392. lpp.](#)
 7. Atlasiet **Log in** un ievadiet administratora paroli.
 8. Atlasiet **Network > Wired LAN**.
 9. Iestatījumam **OFF** atlasiet **IEEE 802.3az**.
 10. Noklikšķiniet uz **Next**.
 11. Noklikšķiniet uz **OK**.
 12. Atvienojiet Ethernet kabeli, kas ir savienots ar datoru un printeri.
 13. Ja datoram atspējojāt IEEE 802.3az, kā norādīts 2. solī, iespējojiet to.
 14. Savienojiet Ethernet kabelus, ko 1. solī atvienojāt no datora un printera.
- Ja problēma joprojām pastāv, to, iespējams, izraisa kādas citas ierīces, nevis printeris.

Tīkla ierīcēm ir radušās problēmas izveidot Wi-Fi savienojumu.

Ja savā vidē varat atiestatīt bezvadu LAN maršrutētāju, izmēģiniet šādas darbības.

Izslēdziet ierīces, kuras vēlaties savienot ar tīklu. Apmēram 10 sekundes uzgaidiet un pēc tam ieslēdziet ierīces šādā secībā: bezvadu maršrutētājs, dators vai mobilā ierīce un pēc tam printeris. Pārvietojiet printeri un datoru vai mobilo ierīci tuvāk bezvadu maršrutētājam, lai uzlabotu radioviļņu sakarus, un pēc tam mēģiniet atkārtoti veikt tīkla iestatīšanu.

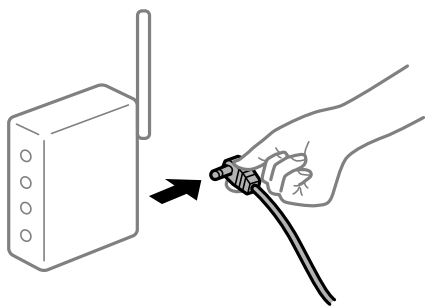

Ierīce nespēj saņemt signālus no bezvadu maršrutētāja, jo tie atrodas pārāk tālu viens no otra.

Ja varat pārvietot ierīci iestatīšanas vidē, izmēģiniet šādas darbības.

Pēc datora, viedierīces un printera pārvietošanas tuvāk bezvadu maršrutētājam, izslēdziet un pēc tam atkal ieslēdziet bezvadu maršrutētāju.

Ja tiek nomainīts bezvadu maršrutētājs, iestatījumi neatbilst jaunajam maršrutētājam.

Vēlreiz veiciet savienojuma iestatījumus, lai tie atbilstu jaunajam bezvadu maršrutētājam.

Saistītā informācija

➔ "Savienošana ar tīklu, izmantojot vadības paneli" 57. lpp.

SSID, kas pievienoti no datora vai mobilās ierīces un datora, atšķiras.

Ja vienlaicīgi izmantojat vairākus bezvadu maršrutētājus vai bezvadu maršrutētājam ir vairāki SSID un ierīces ir pievienotas dažādiem SSID, jūs nevarat izveidot savienojumu ar bezvadu maršrutētāju.

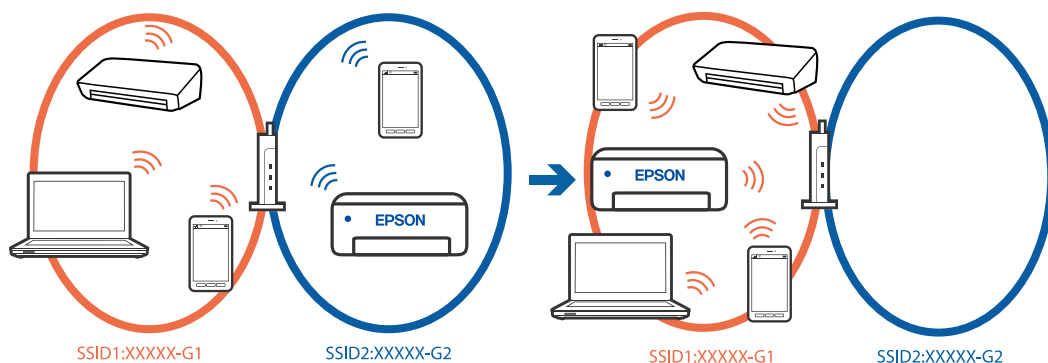

Savienojiet datoru vai mobilo ierīci ar to pašu SSID, ar kuru ir savienots printeris.

- Pārbaudiet SSID, ar kuru ir savienots printeris, izdrukājot tīkla savienojuma pārbaudes atskaiti.
- Visos datoros un mobilajās ierīcēs, kurās vēlaties izveidot savienojumu ar printeri, pārbaudiet to Wi-Fi vai tīkla nosaukumu, ar kuru ir izveidots savienojums.
- Ja printerim un datoram vai mobilajai ierīcei ir izveidots savienojums ar atšķirīgu tīklu, atkārtoti izveidojiet ierīces savienojumu ar to pašu SSID, ar kuru izveidots savienojums printerī.

Bezvadu maršrutētājā ir pieejams privātuma atdalītājs.

Lielākajai daļai bezvadu maršrutētāju ir atdalītāja funkcija, kas bloķē sakarus starp ierīcēm vienā SSID. Ja saziņa starp printeri un datoru vai mobilo ierīci neizdodas pat tad, ja tie ir savienoti vienā un tajā pašā tīklā, bezvadu maršrutētājā atspējojiet atdalītāja funkciju. Papildinformāciju skatiet bezvadu maršrutētāja rokasgrāmatā.

Ziņojumi tīkla savienojuma pārskatā un problēmu risinājumi

Apskatiet ziņojumus un kļūdu kodus tīkla savienojuma pārskatā, pēc tam izpildiet aprakstītos risinājumus.

Check Network Connection

Check Result FAIL

Error code (E-2)

See the Network Status and check if the Network Name (SSID) is the SSID you want to connect.
If the SSID is correct, make sure to enter the correct password and try again.

If your problems persist,
see your documentation for help and networking tips.

Checked Items

Wireless Network Name (SSID) Check	FAIL
Communication Mode Check	Unchecked
Security Mode Check	Unchecked
MAC Address Filtering Check	Unchecked
Security Key/Password Check	Unchecked
IP Address Check	Unchecked
Detailed IP Setup Check	Unchecked

Network Status

Printer Name	EPSON XXXXXX
Printer Model	XX-XXX Series
IP Address	169.254.137.8
Subnet Mask	255.255.0.0
Default Gateway	
Network Name (SSID)	EpsonNet
Security	None
Signal Strength	Poor
MAC Address	F8:D0:27:40:C0:AC

- a. Kļūdas kods
- b. Ziņojumi par tīkla vidi

Saistītā informācija

- ➔ "E-1" 67. lpp.
- ➔ "E-2, E-3, E-7" 67. lpp.
- ➔ "E-5" 68. lpp.
- ➔ "E-6" 68. lpp.
- ➔ "E-8" 68. lpp.
- ➔ "E-9" 69. lpp.
- ➔ "E-10" 69. lpp.
- ➔ "E-11" 70. lpp.
- ➔ "E-12" 70. lpp.
- ➔ "E-13" 71. lpp.
- ➔ "Ziņojumi par tīkla vidi" 71. lpp.

E-1

Risinājumi:

- Pārlicinieties, ka printerim, centrmezglam vai citai tīkla ierīcei ir pievienots Ethernet kabelis.
- Pārbaudiet, vai centrmezgls vai cita tīkla ierīce ir ieslēgta.
- Ja vēlaties pievienot printeri, izmantojot Wi-Fi, vēlreiz izveidojiet printera Wi-Fi iestatījumus, jo tie tika atspējoti.

E-2, E-3, E-7

Risinājumi:

- Pārlicinieties, ka bezvadu maršrutētājs ir ieslēgts.
- Pārbaudiet, vai dators vai cita ierīce ir pareizi savienota ar bezvadu maršrutētāju.
- Izslēdziet bezvadu maršrutētāju. Uzgaidiet 10 sekundes un tad atkal ieslēdziet to.
- Novietojiet printeri tuvāk bezvadu maršrutētājam un noņemiet šķēršļus starp tiem.
- Ja SSID ievadīts manuāli, pārbaudiet, vai tas ir pareizs. Pārbaudiet SSID tīkla savienojuma pārskata sadaļā **Network Status**.
- Ja bezvadu maršrutētājam ir vairāki SSID, atlasiet parādīto SSID. Ja SSID izmanto neatbilstīgu frekvenci, printeris tos nerāda.
- Ja tīkla savienojuma izveidei izmantojat iestatīšanu ar pogu, pārbaudiet, vai bezvadu maršrutētājs atbalsta WPS. Iestatīšanu ar pogu nevarēs izmantot, ja bezvadu maršrutētājs neatbalsta WPS.
- Pirms savienojuma izveides ar bezvadu maršrutētāju sameklējiet SSID un paroli. Ja izmantojat bezvadu maršrutētāju ar noklusējuma iestatījumiem, SSID un parole ir norādīta uz bezvadu maršrutētāja uzlīmes. Ja nezināt SSID un paroli, sazinieties ar personu, kas veica bezvadu maršrutētāja iestatīšanu, vai arī skatiet bezvadu maršrutētājam pievienoto dokumentāciju.
- Ja izveidojat savienojumu ar SSID, kas ģenerēts, izmantojot piesaistes funkciju mobilajā ierīcē, pārbaudiet SSID un paroli mobilās ierīces komplektā iekļautajā dokumentācijā.
- Ja Wi-Fi savienojums pēkšņi tiek pārtraukts, pārbaudiet tālāk norādītos nosacījumus. Ja kāds no šiem nosacījumiem ir piemērojams, atiestatiet tīkla iestatījumus, no norādītās vietnes ielādējot un palaižot programmatūru.

<https://epson.sn> > **Iestatīšana**

- Tīklam pievienota jauna mobilā ierīce, izmantojot iestatīšanu ar spiedpogu.
- Wi-Fi tīkls iestatīts, izmantojot nevis iestatīšanu ar spiedpogu, bet citu metodi.

Saistītā informācija

- ➔ "Iestatījumu veikšana savienojuma izveidei ar datoru" 290. lpp.
- ➔ "Savienošana ar bezvadu LAN (Wi-Fi)" 59. lpp.

E-5

Risinājumi:

Gādājiet, lai bezvadu maršrutētājā būtu iestatīts kāds no turpmāk norādītajiem drošības veidiem. Ja tas nav iestatīts, nomainiet drošības veidu bezvadu maršrutētājā un pēc tam atiestatiet printera tīkla iestatījumus.

- WEP-64 bitu (40 bitu)
- WEP-128 bitu (104 bitu)
- WPA PSK (TKIP/AES)*
- WPA2 PSK (TKIP/AES)*
- WPA3-SAE (AES)
- WPA2-Enterprise
- WPA3-Enterprise

* WPA PSK dēvē arī kā WPA Personal. WPA2 PSK dēvē arī kā WPA2 Personal.

E-6

Risinājumi:

- Pārbaudiet, vai ir iespējota MAC adrešu filtrēšana. Ja tā ir iespējota, reģistrējiet printera MAC adresi, lai tā netiktu filtrēta. Papildinformāciju skatiet bezvadu maršrutētāja dokumentācijā. Printera MAC adresi var pārbaudīt tīkla savienojuma pārskata sadaļā **Network Status**.
- Ja jūsu bezvadu maršrutētājs ar WEP drošību izmanto kopēju autentificēšanu, pārbaudiet, vai autentifikācijas atslēga un indekss ir pareizi.
- Ja bezvadu maršrutētājam pievienojamo ierīču skaits ir mazāks nekā pievienojamo tīkla ierīču skaits, veiciet bezvadu maršrutētāja iestatījumus, lai palielinātu pievienojamo ierīču skaitu. Lai veiktu iestatījumus, skatiet bezvadu maršrutētāja komplektā iekļauto dokumentāciju.
- Izslēdziet bezvadu maršrutētāju. Uzgaidiet 10 sekundes un tad atkal ieslēdziet to.
- Vēlreiz veidojiet printera tīkla iestatījumus.

Saistītā informācija

➔ ["Iestatījumu veikšana savienojuma izveidei ar datoru" 290. lpp.](#)

E-8

Risinājumi:

- Ja iespējots bezvadu maršrutētāja DHCP, iestatiet printera TCP/IP uz Auto (Automātiski).
- Ja printera iestatījums Iegūt IP adresi ir iestatīts uz Manuāli, manuāli iestatītā IP adrese ir nederīga, jo ir ārpus diapazona (piemēram, 0.0.0.0). Printera vadības paneli iestatiet derīgu IP adresi.
- Izslēdziet bezvadu maršrutētāju. Uzgaidiet aptuveni 10 sekundes un pēc tam to ieslēdziet.
- Vēlreiz veiciet printera tīkla iestatījumus.

Saistītā informācija

➔ ["IP adreses piešķiršana" 57. lpp.](#)

E-9

Risinājumi:

Pārbaudiet tālāk norādīto.

- Ierīces ir ieslēgtas.
- Ierīcēs, ar kurām vēlaties izveidot savienojumu ar printeri, varat piekļūt internetam un citiem datoriem vai tīkla ierīcēm tajā pašā tīklā.

Ja pēc augstāk minēto darbību pārbaudes joprojām netiek izveidots datora savienojums ar tīkla ierīcēm, izmēģiniet tālāk norādītos risinājumus.

- Izslēdziet bezvadu maršrutētāju. Uzgaidiet aptuveni 10 sekundes un pēc tam to ieslēdziet.
- Izmantojot instalētāju, veiciet datora, kurā izveidots savienojums ar to pašu tīklu kā printerim, tīkla iestatījumus. Varat to lejupielādēt, izmantojot tālāk norādīto vietni.

<https://epson.sn> > **Iestatīšana**

Ja problēma turpinās, pārbaudiet printera IP adresi, kas norādīta tīkla savienojuma pārskatā un sazinieties ar sava maršrutētāja ražotāju.

Saistītā informācija

➔ ["Iestatījumu veikšana savienojuma izveidei ar datoru" 290. lpp.](#)

E-10

Risinājumi:

Pārbaudiet turpmāk norādītos punktus.

- Vai citas ierīces tīklā ir ieslēgtas.
- Vai ir pareizas tīkla adreses (IP adrese, apakštīkla maska un noklusējuma vārteja), ja printera iestatījumam Iegūt IP adrese izvēlēta vērtība Manuāli.

Ja tās ir nepareizas, atiestatiet tīkla adreses. IP adresi, apakštīkla masku un noklusējuma vārteju var pārbaudīt tīkla savienojuma pārskata sadaļā **Network Status**.

Ja pēc iepriekš piedāvāto risinājumu izmēģināšanas joprojām neizdodas pievienot printeri un tīkla ierīces, rīkojieties, kā norādīts tālāk.

- Izslēdziet bezvadu maršrutētāju. Uzgaidiet 10 sekundes un tad atkal ieslēdziet to.
- Izmantojot instalētāju, veiciet tīkla iestatīšanu datorā, kurš atrodas tajā pašā tīklā, kur atrodas printeris. To var palaist no turpmāk norādītās vietnes.

<https://epson.sn> > **Iestatīšana**

Saistītā informācija

➔ ["IP adreses piešķiršana" 57. lpp.](#)

E-11

Risinājumi:

Pārbaudiet turpmāk norādītos punktus.

- Noklusējuma vārtejas adrese ir pareiza, ja printera TCP/IP iestatījums ir Manuāli.
- Ierīce, kas iestatīta kā noklusējuma vārteja, ir ieslēgta.

Iestatiet pareizo noklusējuma vārtejas adresi. Printera noklusējuma vārtejas adresi var pārbaudīt tīkla savienojuma pārskata sadaļā **Network Status**.

Ja pēc iepriekš piedāvāto risinājumu izmēģināšanas joprojām neizdodas pievienot printeri un tīkla ierīces, rīkojieties, kā norādīts tālāk.

- Izslēdziet bezvadu maršrutētāju. Uzgaidiet 10 sekundes un tad atkal ieslēdziet to.
- Izmantojot instalētāju, veiciet tīkla iestatīšanu datorā, kurš atrodas tajā pašā tīklā, kur atrodas printeris. To var palaist no turpmāk norādītās vietnes.

<https://epson.sn> > **Iestatīšana**

Saistītā informācija

➔ ["IP adreses piešķiršana" 57. lpp.](#)

E-12

Risinājumi:

Pārbaudiet turpmāk norādītos punktus.

- Vai citas ierīces tīklā ir ieslēgtas.
- Ja tās ievadāt manuāli, vai tīkla adreses (IP adrese, apakštīkla maska un noklusējuma vārteja) ir pareizas.
- Vai citu ierīču tīkla adreses (apakštīkla maska un noklusējuma vārteja) ir tādas pašas.
- Vai IP adrese nekonfliktē ar citām ierīcēm.

Ja pēc iepriekš piedāvāto risinājumu izmēģināšanas joprojām neizdodas pievienot printeri un tīkla ierīces, rīkojieties, kā norādīts tālāk.

- Izslēdziet bezvadu maršrutētāju. Uzgaidiet 10 sekundes un tad atkal ieslēdziet to.
- Vēlreiz izvēlieties tīkla iestatījumus, izmantojot instalētāju. To var palaist no turpmāk norādītās vietnes.

<https://epson.sn> > **Iestatīšana**

- Bezvadu maršrutētājam, kur tiek izmantota WEP drošība, var reģistrēt vairākas paroles. Ja reģistrētas vairākas paroles, pārbaudiet, vai printerī iestatīta pirmā reģistrētā parole.

Saistītā informācija

➔ ["IP adreses piešķiršana" 57. lpp.](#)

➔ ["Iestatījumu veikšana savienojuma izveidei ar datoru" 290. lpp.](#)

E-13

Risinājumi:

Pārbaudiet turpmāk norādītos punktus.

- Vai ir ieslēgtas ierīces, piemēram, bezvadu maršrutētājs, centrmezgls un maršrutētājs.
- Vai tīkla ierīču TCP/IP iestatīšana nav veikta manuāli. (Ja printera TCP/IP iestatīšana veikta automātiski, bet citu tīklu TCP/IP iestatīšana veikta manuāli, printera tīkls var atšķirties no citās ierīcēs iestatītā tīkla.)

Ja nedarbojas arī pēc minēto punktu pārbaudes, izmēģiniet turpmāk aprakstīto risinājumu.

- Izslēdziet bezvadu maršrutētāju. Uzgaidiet 10 sekundes un tad atkal ieslēdziet to.
- Izmantojot instalētāju, veiciet tīkla iestatīšanu datorā, kurš atrodas tajā pašā tīklā, kur atrodas printeris. To var palaist no turpmāk norādītās vietnes.

<https://epson.sn> > **Iestatīšana**

- Bezvadu maršrutētājam, kur tiek izmantota WEP drošība, var reģistrēt vairākas paroles. Ja reģistrētas vairākas paroles, pārbaudiet, vai printerī iestatīta pirmā reģistrētā parole.

Saistītā informācija

- ➔ ["IP adreses piešķiršana" 57. lpp.](#)
- ➔ ["Iestatījumu veikšana savienojuma izveidei ar datoru" 290. lpp.](#)

Ziņojumi par tīkla vidi

Ziņojums	Risinājums
The Wi-Fi environment needs to be improved. Turn the wireless router off and then turn it on. If the connection does not improve, see the documentation for the wireless router.	Pēc printera pārvietošanas tuvāk bezvadu maršrutētājam un šķēršļu noņemšanas starp ierīcēm, izslēdziet bezvadu maršrutētāju. Uzgaidiet 10 sekundes un tad atkal ieslēdziet to. Ja joprojām neizdodas izveidot savienojumu, skatiet bezvadu maršrutētāja komplektā iekļauto dokumentāciju.
*No more devices can be connected. Disconnect one of the connected devices if you want to add another one.	Dators un viedierīces, kas var tikt savienotas vienlaicīgi, tiek pilnībā savienotas ar Wi-Fi Direct (vienkāršā PP) savienojumu. Lai pievienotu citu datoru vai viedierīci, vispirms atvienojiet kādu no savienotajām ierīcēm vai savienojiet to ar citu tīklu. Bezvadu ierīču skaitu, ko var vienlaicīgi savienot, un savienoto ierīču skaitu varat pārbaudīt tīkla statusa lapā vai printera vadības panelī.
The same SSID as Wi-Fi Direct exists in the environment. Change the Wi-Fi Direct SSID if you cannot connect a mobile device to the printer.	Printera vadības panelī dodieties uz Wi-Fi Direct iestatīšanas ekrānu un atlasiet izvēlni, lai mainītu iestatījumus. Tīkla nosaukumu varat mainīt pēc DIRECT-XX-. Ievadiet līdz 22 rakstzīmēm.

Saistītā informācija

- ➔ ["Drukāt statusa lapu:" 407. lpp.](#)

Printera sagatavošana un iestatīšana atbilstoši lietojumam

Pieejamo izvēles elementu iestatīšana

Lai, drukājot no datora, izmantotu papildu papīra avotu, ir jāveic iestatījumi printera draiverī.

Pieejamo izvēles elementu iestatīšana — Windows

Piezīme:

Piesakieties datorā kā administrators.

1. Printera rekvizītos atveriet cilni **Izvēles iestatījumi**.

Windows 11

Noklikšķiniet uz pogas Start (Sākums) un pēc tam atlasiet **Iestatījumi > Bluetooth un ierīces > Printeri un skeneri**. Atlasiet printeri > **Printera īpašības** un pēc tam noklikšķiniet uz cilnes **Izvēles iestatījumi**.

Windows 10/Windows Server 2022/Windows Server 2019/Windows Server 2016

Noklikšķiniet uz pogas Sākums un sadaļā **Aparatūra un skaņa** atlasiet **Operētājsistēma Windows > Vadības panelis > Skatīt ierīces un printerus**. Ar peles labo pogu noklikšķiniet uz printera vai nospiediet uz tā un turiet to nospiestu, atlasiet **Printera rekvizīti** un pēc tam noklikšķiniet uz cilnes **Izvēles iestatījumi**.

Windows 8.1/Windows 8/Windows Server 2012 R2/Windows Server 2012

Sadaļā **Aparatūra un skaņa** atlasiet **Darbvirsma > Iestatījumi > Vadības panelis > Skatīt ierīces un printerus**. Ar peles labo pogu noklikšķiniet uz printera vai nospiediet uz tā un turiet to nospiestu, atlasiet **Printera rekvizīti** un pēc tam noklikšķiniet uz cilnes **Izvēles iestatījumi**.

Windows 7/Windows Server 2008 R2

Uzklīkšķiniet uz sākuma pogas, izvēlieties **Vadības panelis > Aparatūra un skaņa > Skeneris un kameras** un pēc tam pārbaudiet, vai printeris ir redzams. Ar peles labo pogu noklikšķiniet uz printera, atlasiet **Printera rekvizīti** un pēc tam noklikšķiniet uz **Izvēles iestatījumi**.

Windows Server 2008

Noklikšķiniet uz pogas Sākt, pēc tam atlasiet **Vadības panelis > Printeri** sadaļā **Aparatūra un skaņa**. Ar peles labo pogu noklikšķiniet uz printera, atlasiet **Rekvizīts** un pēc tam noklikšķiniet uz **Izvēles iestatījumi**.

2. Atlasiet **Saņemt no printera** un pēc tam noklikšķiniet uz **Iegūt**.

3. Noklikšķiniet uz **Labi**.

Pieejamo izvēles elementu iestatīšana — Windows PostScript

Piezīme:

Piesakieties datorā kā administrators.

1. Printera rekvizītos atveriet cilni **Ierīces iestatījumi**.

Windows 11

Noklikšķiniet uz pogas **Sākums** un pēc tam atlasiet **Iestatījumi** > **Bluetooth un ierīces** > **Printeri un skeneri**. Atlasiet printeri > **Printera īpašības** un pēc tam noklikšķiniet uz cilnes **Ierīces iestatījumi**.

Windows 10/Windows Server 2022/Windows Server 2019/Windows Server 2016

Noklikšķiniet uz pogas **Sākums** un sadaļā **Aparatūra un skaņa** atlasiet **Operētājsistēma Windows** > **Vadības panelis** > **Skatīt ierīces un printerus**. Ar peles labo pogu noklikšķiniet uz printera vai nospiediet un turiet to nospiestu, pēc tam atlasiet **Printera rekvizīti** un pēc tam noklikšķiniet uz cilnes **Ierīces iestatījumi**.

Windows 8.1/Windows 8/Windows Server 2012 R2/Windows Server 2012

Atlasiet **Darbvirsma** > **Iestatījumi** > **Vadības panelis** > **Skatīt ierīces un printerus** sadaļā **Aparatūra un skaņa**. Ar peles labo pogu noklikšķiniet uz printera vai nospiediet un turiet to nospiestu, pēc tam atlasiet **Printera rekvizīti** un pēc tam noklikšķiniet uz cilnes **Ierīces iestatījumi**.

Windows 7/Windows Server 2008 R2

Noklikšķiniet uz pogas **Sākums** un sadaļā **Aparatūra un skaņa** atlasiet **Vadības panelis** > **Skatīt ierīces un printerus**. Ar peles labo pogu noklikšķiniet uz printera, atlasiet **Printera rekvizīti** un pēc tam noklikšķiniet uz cilnes **Ierīces iestatījumi**.

Windows Server 2008

Noklikšķiniet uz pogas **Sākums** un sadaļā **Aparatūra un skaņa** atlasiet **Vadības panelis** > **Printeri**. Ar peles labo pogu noklikšķiniet uz printera un atlasiet **Rekvizīti** un pēc tam noklikšķiniet uz cilnes **Ierīces iestatījumi**.

2. Atlasiet izvēles ierīci iestatījumā **Instalējamās opcijas**.

3. Noklikšķiniet uz **Labi**.

Pieejamo izvēles elementu iestatīšana — Mac OS

1. Izvēlnē **Apple** > **Printers & Scanners** (vai **Print & Scan**, **Print & Fax**) atlasiet **System Preferences** (vai **System Settings**) un pēc tam atlasiet printeri. Noklikšķiniet uz **Opcijas un izejmateriāli** > **Opcijas** (vai **Draiveris**).

2. Izvēlieties iestatījumus atbilstoši izvēles iekārtas veidam.

3. Noklikšķiniet uz **Labi**.

Pieejamo izvēles elementu iestatīšana — Mac OSPostScript

1. Izvēlnē **Apple** > **Printers & Scanners** (vai **Print & Scan**, **Print & Fax**) atlasiet **System Preferences** (vai **System Settings**) un pēc tam atlasiet printeri. Noklikšķiniet uz **Opcijas un izejmateriāli** > **Opcijas** (vai **Draiveris**).

2. Izvēlieties iestatījumus atbilstoši izvēles iekārtas veidam.

3. Noklikšķiniet uz **Labi**.

E-pasta servera reģistrēšana

Pirms e-pasta servera konfigurēšanas pārbaudiet turpmāko.

- Printeris ir pievienots tīklam
- E-pasta servera iestatīšanas informācija

Ja izmantojat interneta e-pasta serveri, pārbaudiet iestatījumu informāciju no pakalpojumu sniedzēja vai tīmekļa vietnes.

Piezīme:

Varat arī nosūtīt skenētus attēlus pa e-pastu, izmantojot Epson mākoņpakalpojumu Epson Connect, neiestatot e-pasta serveri. Lai iegūtu papildinformāciju, skatiet funkciju Skenēt uz mākonī.

["Notiek gatavošanās Skenēt uz mākonī" 114. lpp.](#)

Reģistrēšana

Pieklūstiet Web Config, atlasiet cilni **Network > Email Server > Basic**.

["Web Config palaišana tīmekļa pārlūkprogrammā" 392. lpp.](#)

Varat arī veikt iestatījumus printera vadības panelī. Atlasiet **Iestatījumi > Vispārīgie iestatījumi > Tīkla iestatījumi > Papildu > E-pasta serveris > Servera iestatījumi**.

E-pasta servera iestatījumi

Vienums	Iestatījumi un skaidrojums	
Authentication Method	Norādiet printera autentifikācijas paņēmieni, lai printeris piekļūtu pasta serverim.	
	Off	Iestatiet, kad pasta serverim nav nepieciešama autentifikācija.
	SMTP AUTH	Autentificē SMTP serverī (izejošais pasta serveris), nosūtot e-pasta ziņojumu. Pasta serverim nepieciešams atbalstīt SMTP autentifikāciju.
	POP before SMTP	Autentificē POP3 serverī (saņemšanas pasta serveris) pirms e-pasta sūtīšanas. Kad atlasāt šo vienumu, iestatiet POP3 serveri.
Authenticated Account	Ja kā Authentication Method atlasāt SMTP AUTH vai POP before SMTP , ievadiet autentifikācijas konta nosaukumu no 0 līdz 225 rakstzīmēm ASCII formātā (0x20-0x7E). Kad atlasāt SMTP AUTH , ievadiet SMTP servera kontu. Kad atlasāt POP before SMTP , ievadiet POP3 servera kontu.	
Authenticated Password	Ja kā Authentication Method atlasāt SMTP AUTH vai POP before SMTP , ievadiet autentifikācijas paroli no 0 līdz 70 rakstzīmēm ASCII formātā (0x20-0x7E). Kad atlasāt SMTP AUTH , atveriet SMTP servera autentificēto kontu. Kad atlasāt POP before SMTP , ievadiet POP3 servera autentificēto kontu.	
Sender's Email Address	Ievadiet sūtītāja e-pasta adresi, piemēram, sistēmas administratora e-pasta adresi. To izmanto, kad notiek autentifikācija, tādēļ ievadiet derīgu e-pasta adresi, kas reģistrēta pasta serverī. Ievadiet no 0 līdz 255 ASCII (0x20–0x7E) rakstzīmēm, izņemot : () < > [] ; ¥. Punkts "." nevar būt pirmā rakstzīme.	
SMTP Server Address	Ievadiet rakstzīmju kombināciju diapazonā no 0 līdz 255 rakstzīmēm, izmantojot A–Z, a–z, 0–9 . - . Ir iespējams izmantot IPv4 vai FQDN formātu.	
SMTP Server Port Number	Ievadiet skaitli no 1 līdz 65535.	

Vienums	Iestatījumi un skaidrojums	
Secure Connection	Atlasiet savienojuma ar pasta serveri šifrēšanas metodi.	
	None	Ja sadaļā Authentication Method atlasāt POP before SMTP , savienojums nav šifrēts.
	SSL/TLS	Šī funkcija ir pieejama, ja Authentication Method ir iestatīta uz Off vai SMTP AUTH . Saziņa ir šifrēta no sākuma.
	STARTTLS	Šī funkcija ir pieejama, ja Authentication Method ir iestatīta uz Off vai SMTP AUTH . Savienojums netiek šifrēts no paša sākuma, taču atkarībā no tīkla vides tiek mainīts, vai savienojums ir/nav šifrēts.
Certificate Validation (tikai operētājsistēmā Web Config)	<p>Sertifikāts tiek apstiprināts, kas tas ir iespējots. Iesakām to iestatīt uz Enable. Lai iestatītu, importējiet CA Certificate printeri.</p> <p>Ja redzams kļūdas ziņojums, kurā norādīts, ka sertifikāts nav uzticams, skatiet tālāk norādīto.</p> <p>"Datums un laiks nav pareizs" 371. lpp.</p> <p>"Saknes sertifikāts ir jāatjaunina" 372. lpp.</p>	
POP3 Server Address	Ja kā Authentication Method atlasāt POP before SMTP , ievadiet POP3 servera adresi no 0 līdz 225 rakstzīmēm, izmantojot A-Z a-z 0-9 . - . Ir iespējams izmantot IPv4 vai FQDN formātu.	
POP3 Server Port Number	Ja atlasāt vienumu POP before SMTP kā Authentication Method , ievadiet skaitli no 1 līdz 65 535.	

Saistītā informācija

➔ ["Administratora paroles noklusējuma vērtība" 19. lpp.](#)

E-pasta servera savienojuma pārbaude

1. Atlasiet savienojuma pārbaudes izvēlni.

Iestatot no Web Config:

Atlasiet cilni **Network > Email Server > Connection Test > Start**.

Iestatot no vadības paneļa:

Atlasiet **Iestatījumi > Vispārīgie iestatījumi > Tīkla iestatījumi > Papildu > E-pasta serveris > Savienojuma pārbaude**.

Tiek sākts savienojuma tests ar pasta serveri.

2. Pārbaudiet testa rezultātus.

Tests ir veiksmīgs, ja tiek parādīts ziņojums **Connection test was successful**.

Ja tiek parādīta kļūda, sekojiet ziņojumā sniegtajiem norādījumiem, lai novērstu kļūdu.

["Pasta servera savienojuma testa atsaucis" 76. lpp.](#)

Saistītā informācija

➔ ["Administratora paroles noklusējuma vērtība" 19. lpp.](#)

Pasta servera savienojuma testa atsauces

Ziņojumi	Iemesls
Connection test was successful.	Šis ziņojums tiek parādīts tad, ja savienojuma izveide ar serveri ir veiksmīga.
SMTP server communication error. Check the following. - Network Settings	Šis ziņojums tiek parādīts, ja <ul style="list-style-type: none"> <input type="checkbox"/> Printeris nav savienots ar tīklu <input type="checkbox"/> Ir notikusi servera SMTP atteice <input type="checkbox"/> Sakaru laikā tiek pārtraukts tīkla savienojums <input type="checkbox"/> Saņemti nepilnīgi dati
POP3 server communication error. Check the following. - Network Settings	Šis ziņojums tiek parādīts, ja <ul style="list-style-type: none"> <input type="checkbox"/> Printeris nav savienots ar tīklu <input type="checkbox"/> Ir notikusi servera POP3 atteice <input type="checkbox"/> Sakaru laikā tiek pārtraukts tīkla savienojums <input type="checkbox"/> Saņemti nepilnīgi dati
An error occurred while connecting to SMTP server. Check the followings. - SMTP Server Address - DNS Server	Šis ziņojums tiek parādīts, ja <ul style="list-style-type: none"> <input type="checkbox"/> Neizdodas savienojums ar DNS serveri <input type="checkbox"/> Neizdodas atpazīt SMTP servera nosaukumu
An error occurred while connecting to POP3 server. Check the followings. - POP3 Server Address - DNS Server	Šis ziņojums tiek parādīts, ja <ul style="list-style-type: none"> <input type="checkbox"/> Neizdodas savienojums ar DNS serveri <input type="checkbox"/> Neizdodas atpazīt POP3 servera nosaukumu
SMTP server authentication error. Check the followings. - Authentication Method - Authenticated Account - Authenticated Password	Šis ziņojums tiek parādīts, ja neizdodas SMTP servera autentifikācija.
POP3 server authentication error. Check the followings. - Authentication Method - Authenticated Account - Authenticated Password	Šis ziņojums tiek parādīts, ja neizdodas POP3 servera autentifikācija.
Unsupported communication method. Check the followings. - SMTP Server Address - SMTP Server Port Number	Šis ziņojums tiek parādīts, ja mēģināt sazināties, izmantojot neatbalstītus protokolus.
Connection to SMTP server failed. Change Secure Connection to None.	Šis ziņojums tiek parādīts, ja rodas SMTP neatbilstība starp serveri un klientu vai arī serveris neatbalsta SMTP drošo savienojumu (SSL savienojums).
Connection to SMTP server failed. Change Secure Connection to SSL/TLS.	Šis ziņojums tiek parādīts, ja rodas SMTP neatbilstība starp serveri un klientu vai arī serveris pieprasa izmantot SMTP drošajam savienojumam SSL/TLS savienojuma iespēju.
Connection to SMTP server failed. Change Secure Connection to STARTTLS.	Šis ziņojums tiek parādīts, ja rodas SMTP neatbilstība starp serveri un klientu vai arī serveris pieprasa izmantot SMTP drošajam savienojumam STARTTLS savienojuma iespēju.
The connection is untrusted. Check the following. - Date and Time	Šis ziņojums tiek parādīts, ja printera datuma un laika iestatījums nav pareizs vai sertifikātam ir beidzies derīguma termiņš. "Datums un laiks nav pareizs" 371. lpp.

Ziņojumi	Iemesls
The connection is untrusted. Check the following. - CA Certificate	Šis ziņojums tiek parādīts, ja printerim nav saknes sertifikāta, kas atbilst serverim, vai arī nav importēts CA Certificate. "Saknes sertifikāts ir jāatjaunina" 372. lpp.
The connection is not secured.	Šis ziņojums tiek parādīts, ja iegūtais sertifikāts ir bojāts.
SMTP server authentication failed. Change Authentication Method to SMTP-AUTH.	Šis ziņojums tiek parādīts, ja rodas neatbilstība starp servera un klienta autentifikācijas metodi. Serveris atbalsta SMTP AUTH.
SMTP server authentication failed. Change Authentication Method to POP before SMTP.	Šis ziņojums tiek parādīts, ja rodas neatbilstība starp servera un klienta autentifikācijas metodi. Serveris neatbalsta SMTP AUTH.
Sender's Email Address is incorrect. Change to the email address for your email service.	Šis ziņojums tiek parādīts, ja norādītā sūtītāja e-pasta adrese nav pareiza.
Cannot access the printer until processing is complete.	Šis ziņojums tiek parādīts tad, ja printeris ir aizņemts.

Tikla mapes izveide

Iestatiet datorā tīkla mapi, lai saglabātu failu no printera.

Datoram jābūt savienotam ar to pašu tīklu, kurā ir pievienots printeris. Saglabājot mapē failu, printeris piesakās kā datora, kurā mape tika izveidota, lietotājs.

Kā arī uzstādi MS tīklu, kad izveidojat koplietotu tīkla mapi.

Tīkla mapes iestatīšanas procedūra atšķiras atkarībā no vides. Šis ir piemērs tīkla mapes izveidei datora darbvirsnā tālāk norādītajā vidē.

- Operētājsistēma: Windows 10
- Koplietojamās mapes izveides vieta: darbvirsma
- Mapes ceļš: C:\Users\xxxx\Desktop\scan_folder (darbvirsnā izveidojiet tīkla mapi ar nosaukumu „scan_folder”)

1. Piesakieties datorā, kurā vēlaties izveidot tīkla mapi, izmantojot lietotāja kontu, kuram ir administratora tiesības.

Piezīme:

Ja nezināt, kuram lietotāja kontam ir administratora tiesības, sazinieties ar sava datora administratoru.

2. Pārliecinieties, vai ierīces nosaukumā (datora nosaukumā) nav dubultbaitu rakstzīmju. Noklikšķiniet uz Windows pogas Sākt un pēc tam atlasiet  **Iestatījumi > Sistēma > Par.**

Piezīme:

Ja ierīces nosaukumā ir dubultbaitu rakstzīmes, failu saglabāšana var neizdoties.

3. Pārbaudiet, vai sadaļā **Ierīces specifikācijas > Ierīces nosaukums** parādītajā virknē nav nevienas dubultbaitu rakstzīmes.

Ja ierīces nosaukumā ir tikai vienbaita rakstzīmes, nevajadzētu rasties problēmām. Aizveriet ekrānu.

Piemērs: EPSPUB313

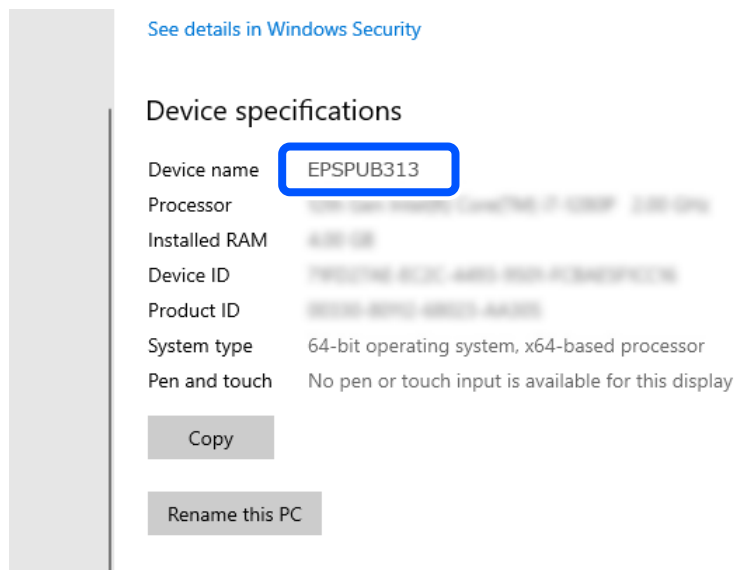

Svarīga informācija:

Ja ierīces nosaukumā ir dubultbaitu rakstzīmes, izmantojiet datoru, kurā netiek izmantotas dubultbaitu rakstzīmes, vai pārdēvējiet ierīci.

Ja nepieciešams mainīt ierīces nosaukumu, noteikti iepriekš sazinieties ar datora administratoru, jo tas var ietekmēt datora pārvaldību un piekļuvi resursiem.

Pēc tam pārbaudiet datora iestatījumus.

4. Noklikšķiniet uz Windows sākuma pogas un pēc tam atlasiet **Windows sistēma > Vadības panelis**.

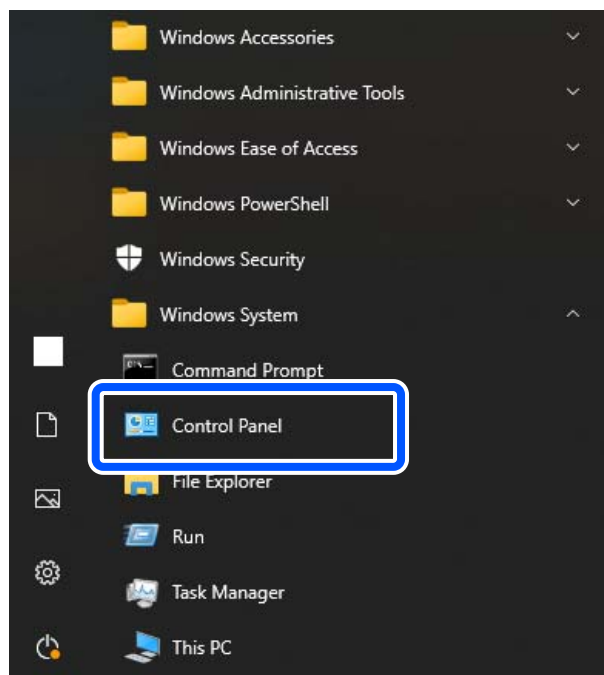

5. Vadības panelī noklikšķiniet uz **Tikls un internets** > **Tikls un koplietošanas centrs** > **Mainīt uzlabotās koplietošanas iestatījumus**.

Tiek parādīts tīkla profils.

6. Pārlicinieties, vai tīkla profila (pašreizējā profila) sadaļā **Faila un printera koplietošana** ir atlasīta opcija **Ieslēgt faila un printera koplietošanu**.

Ja viens jau ir atlasīts, noklikšķiniet uz **Atcelt** un aizveriet logu.

Mainot iestatījumus, noklikšķiniet uz **Saglabāt izmaiņas** un aizveriet logu.

Pēc tam izveidojiet tīkla mapi.

7. Izveidojiet un nosauciet mapi savā darbvirsnā.

Mapes nosaukumam ievadiet 1–12 burtciparu rakstzīmes. Ja nosaukumā ir vairāk nekā 12 rakstzīmes, atkarībā no vides var gadīties, ka jūs nevarēsiet piekļūt mapei.

Piemērs: scan_folder

8. Ar peles labo pogu noklikšķiniet uz mapes un pēc tam atlasiet **Rekvizīti**.

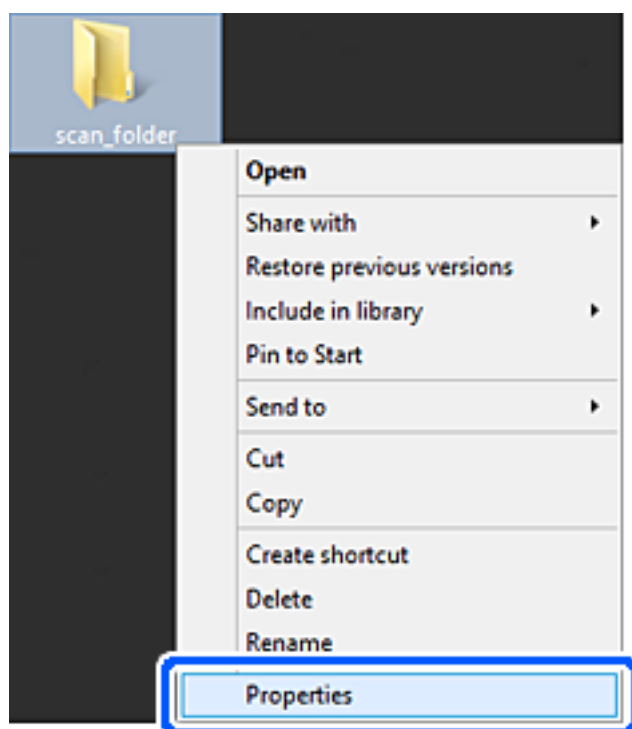

9. Noklikšķiniet uz **Uzlabotā koplietošana** cilnē **Koplietošana**.

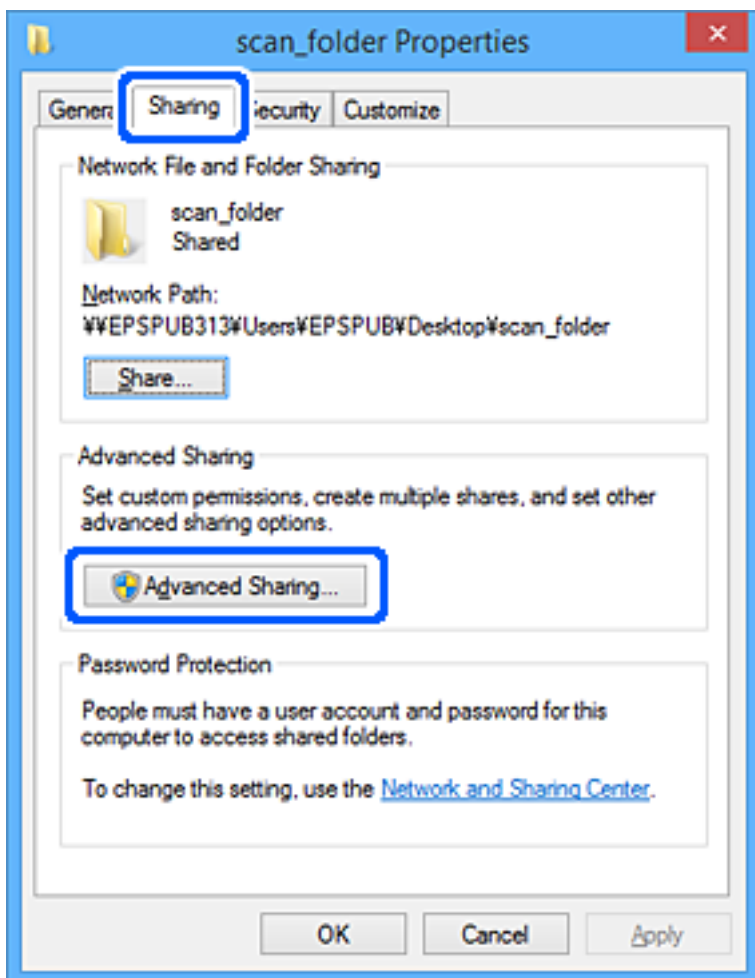

10. Atlasiet **Kopīgot šo mapi** un pēc tam noklikšķiniet uz **Atļaujas**.

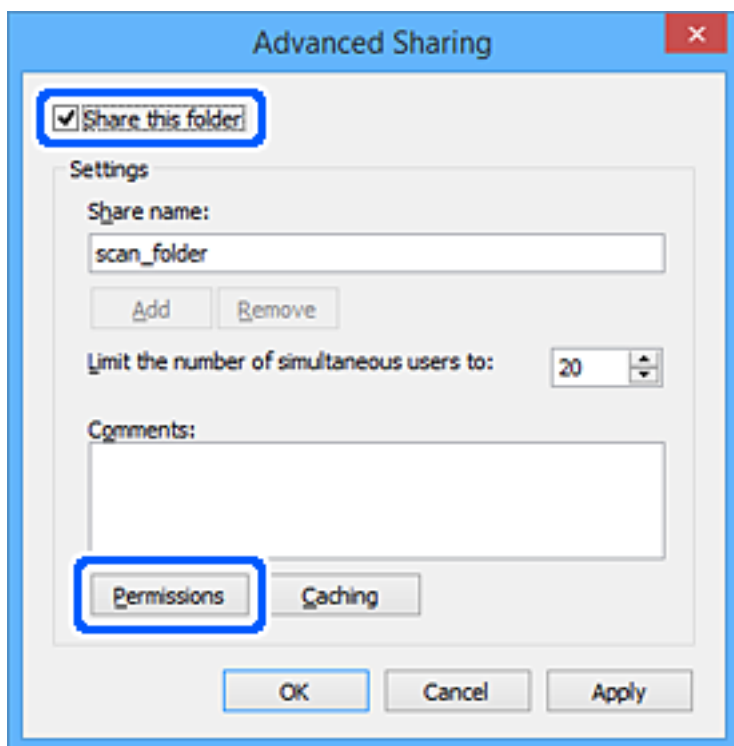

11. Atlasiet **Visi** sadaļā **Grupa vai lietotārvārds**, sadaļā **Mainīt** atlasiet **Atļaut** un pēc tam noklikšķiniet uz **OK**.

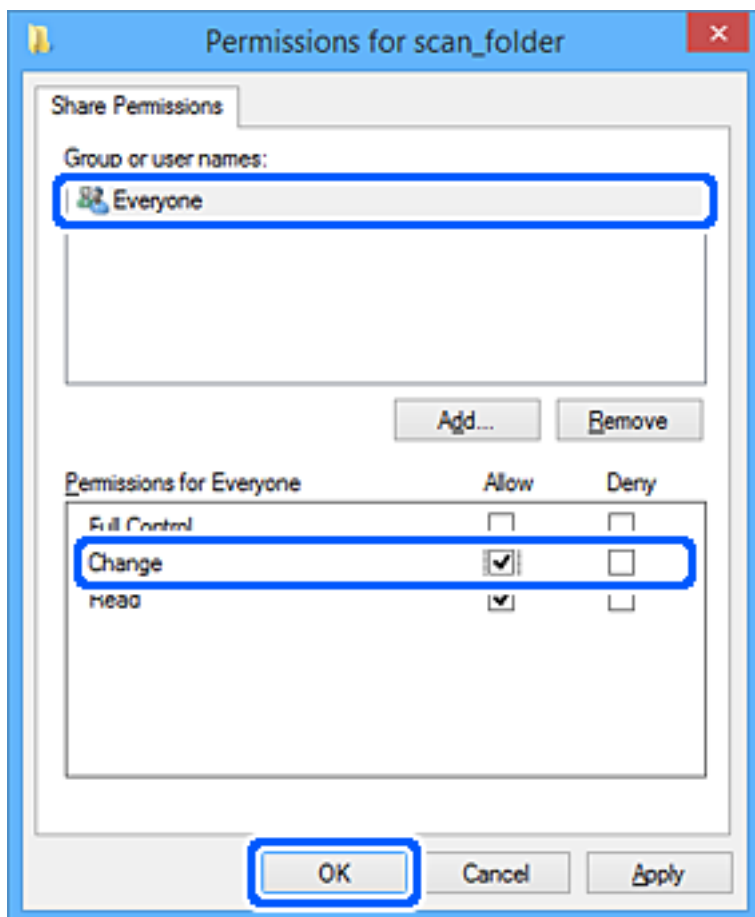

12. Noklikšķiniet uz **OK**, lai aizvērtu ekrānu un atgrieztos logā Rekvizīti.

Piezīme:

Cilnē **Drošība** > **Grupēt lietotājevārdus** varat pārbaudīt, kurām grupām vai lietotājiem ir piekļuve tīkla mapei.

Piemērs: kad lietotājs piesakās datorā, kā arī administratori var piekļūt tīkla mapei

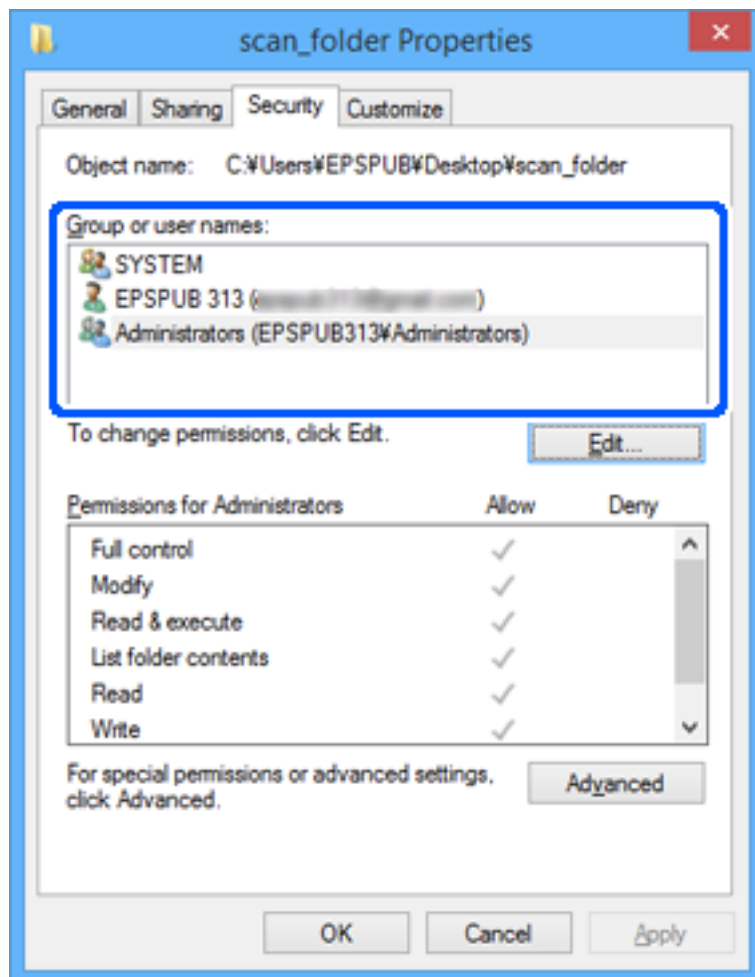

13. Atlasiet cilni **Kopliedzība**.

Tiek parādīts tīkla mapes tīkla ceļš. To izmanto, reģistrējoties printera kontaktpersonām. Lūdzu, pierakstiet to.

Piemērs: \\EPSPUB313\scan_folder

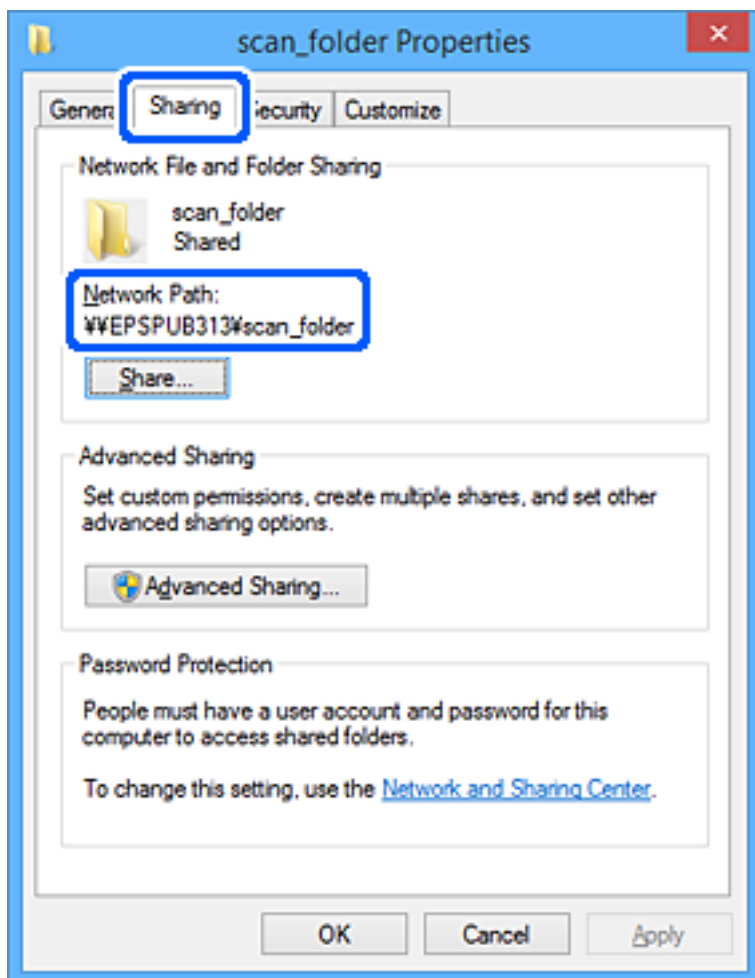

14. Noklikšķiniet uz **Aizvērt** vai **OK**, lai aizvērtu logu.

Šī darbība pabeidz tīkla mapes izveidi.

Microsoft tīkla koplietošanas lietošana

Iespējojiet šo, lai failus no printera saglabātu uz kopīgotas tīkla mapes.

1. Ievadiet printera IP adresi pārlūkprogrammā, lai piekļūtu Web Config.

Ievadiet printera IP adresi no datora, kas ir pieslēgts tam pašam tīklam, kurā atrodas printeris.

Printera IP adresi var pārbaudīt no šādas izvēlnes.

Iestatījumi > Vispārīgie iestatījumi > Tīkla iestatījumi > Tīkla statuss > Vadu LAN/Wi-Fi statuss

2. Ievadiet administratora paroli, lai pieteiktos kā administrators.

3. Atlasiet šādā secībā.

Cilne **Network** > **MS Network**

4. Iespējojiet **Use Microsoft network sharing**.

5. Ja nepieciešams, iestatiet katru vienumu.
6. Noklikšķiniet uz **Next**.
7. Pārbaudiet iestatījumus un tad noklikšķiniet uz **OK**.

Saistītā informācija

➔ "[Administratora paroles noklusējuma vērtība](#)" 19. lpp.

Koplietojamās tīkla mapes problēmu risināšana

Neizdodas saglabāt skenētos attēlus koplietošanas mapē

Vadības panelī tiek radīti ziņojumi, skenējot tīkla mapē

Ja vadības panelī tiek rādīti kļūdu ziņojumi, pārbaudiet pašu ziņojumu vai tālāk norādīto sarakstu, lai problēmas novērstu.

Ziņojumi	Risinājumi
DNS kļūda. Pārbaudiet DNS iestatījumus.	<p>Nevar izveidot savienojumu ar datoru. Pārbaudiet turpmāk norādītos punktus.</p> <ul style="list-style-type: none"> <input type="checkbox"/> Nodrošiniet, lai adrese printera kontaktpersonu sarakstā neatšķirtos no koplietošanas mapes adreses. <input type="checkbox"/> Ja datora IP adrese ir statiska un manuāli iestatīta, tīkla ceļā datora nosaukuma vietā ievadiet IP adresi. Piemērs: mainiet \\EPSON02\SCAN uz \\192.168.xxx.xxx\SCAN <input type="checkbox"/> Pārbaudiet, vai dators ir ieslēgts un nedarbojas miega režīmā. Ja dators ir miega režīmā, skenētos attēlus nevar saglabāt koplietošanas mapē. <input type="checkbox"/> Īslaicīgi atspējojiet datora ugunsdzēsēju un drošības programmatūru. Ja tādējādi kļūda tiek novērsta, pārbaudiet iestatījumus drošības programmatūrā. <input type="checkbox"/> Ja kā tīkla vieta ir atlasīts Publiskais tīkls, skenētos attēlus nevar saglabāt koplietošanas mapē. Iestatiet pārsūtīšanas iestatījumus katram portam. <input type="checkbox"/> Ja izmantojat klēpj datoru un IP adrese ir iestatīta kā DHCP, tad pastāv iespēja, ka IP adrese mainīsies, atjaunojot savienojumu ar tīklu. Vēlreiz iegūstiet IP adresi. <input type="checkbox"/> Pārbaudiet, vai ir pareizs DNS iestatījums. Lai iegūtu informāciju par DNS iestatījumiem, sazinieties ar tīkla administratoru. <input type="checkbox"/> Ja DNS servera pārvaldības tabula nav atjaunināta, datora nosaukums un IP adrese var atšķirties. Sazinieties ar DNS servera administratoru.
Autentificēšanas kļūda. Pārbaudiet autentificēšanas metodi, autentificēto kontu un autentificēto paroli.	<p>Pārbaudiet, vai datorā un pie printera kontaktpersonām norādīts pareizs lietotājvārds un parole. Pārbaudiet arī, vai nav beidzies paroles izmantošanas termiņš.</p>

Ziņojumi	Risinājumi
Sakaru kļūda. Lūdzu, pārbaudiet Wi-Fi vai tīkla savienojumu.	<p>Nevar veikt saziņu ar kontaktpersonu sarakstā reģistrēto tīkla mapi. Pārbaudiet turpmāk norādītos punktus.</p> <ul style="list-style-type: none"> <input type="checkbox"/> Pārlicinieties, ka programmā Web Config ir iespējots iestatījums Use Microsoft network sharing. Programmā Web Config atlasiet Network > MS Network. <input type="checkbox"/> Nodrošini, lai adrese printera kontaktpersonu sarakstā neatšķirtos no koplietošanas mapes adreses. <input type="checkbox"/> Cilnē Koplietošana un koplietošanas mapes rekvizītu cilnē Drošība jāpievieno kontaktpersonu sarakstā iekļautā lietotāja piekļuves tiesības. Tāpat lietotāja atļaujām jābūt iestatītām kā „atļauts”.
Šis faila nosaukums jau tiek lietots. Pārdēvējiet failu un skenējiet vēlreiz.	Mainiet faila nosaukuma iestatījumus. Pretējā gadījumā pārvietojiet vai dzēsiet failus vai mainiet koplietošanas mapē faila nosaukumu.
Skenētais(-ie) fails(-i) ir pārāk lieli. Tikai XX lapa(-s) tika nosūtītas. Pārbaudiet, vai norādē Vieta pietiek vietas.	Datora diskā nepietiek vietas. Atbrīvojiet vietu datorā.

Noteikšana, kurā brīdī radās kļūda

Risinājumi

Saglabājot skenētos attēlus koplietošanas mapē, saglabāšanas process notiek turpmāk norādītajā secībā. Varat uzzināt, kurā procesa posmā radās kļūda.

Posms	Darbība	Kļūdu ziņojumi
Savienojuma izveide	Datora savienojuma ar printeri izveide.	DNS kļūda. Pārbaudiet DNS iestatījumus.
Pieteikšanās datorā	Pieteikšanās datorā, izmantojot lietotājvārdu un paroli.	Autentificēšanas kļūda. Pārbaudiet autentificēšanas metodi, autentificēto kontu un autentificēto paroli.
Mapes, kur jāsavienā dati, pārbaude	Koplietošanas mapes tīkla ceļa pārbaude.	Sakaru kļūda. Lūdzu, pārbaudiet Wi-Fi vai tīkla savienojumu.
Faila nosaukuma pārbaude	Pārbaude, vai mapē, kur vēlaties saglabāt failu, jau neatrodas fails ar šādu nosaukumu.	Šis faila nosaukums jau tiek lietots. Pārdēvējiet failu un skenējiet vēlreiz.
Faila ierakstīšana	Jauna faila ierakstīšana.	Skenētais(-ie) fails(-i) ir pārāk lieli. Tikai XX lapa(-s) tika nosūtītas. Pārbaudiet, vai norādē Vieta pietiek vietas.

Skenēto attēlu saglabāšana aizņem ilgu laiku

Nepieciešams ilgs laiks, lai nosaukuma atpazīšana sakristu ar „Domēna nosaukumu” un „IP adresi”.

Risinājumi

Pārbaudiet turpmāk norādītos punktus.

- Pārbaudiet, vai ir pareizs DNS iestatījums.
- Pārbaudot programmu Web Config, pārlicinieties, vai ir pareizi visi DNS iestatījumi.
- Pārlicinieties, ka ir pareizs DNS domēna nosaukums.

Kontaktpersonu reģistrācija

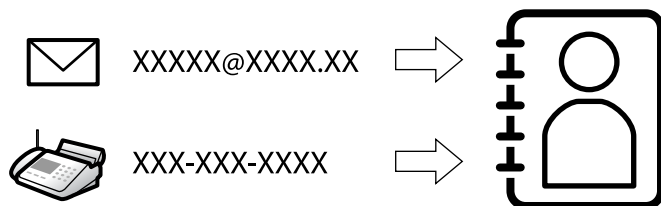

Adresātu reģistrēšana printera kontaktpersonu sarakstā, skenējot vai sūtot faksus, ļauj viegli ievadīt adresātu.

Piezīme:

Kontaktpersonu sarakstā var reģistrēt tālāk norādītu veidu adresātus. Kopā var reģistrēt līdz 2000 ierakstiem.

Fakss	Faksa adresāts
E-pasts	E-pasta adresāts Vispirms jākonfigurē e-pasta servera iestatījumi.
Tikla mape (SMB)	Skenēšanas datu un faksa pārsūtīšanas datu galamērķis
Tikla mape/FTP	

Kontaktu konfigurācijas salīdzinājums

Pieejami trīs printera kontaktpersonu konfigurēšanas riki: Web Config, Epson Device Admin un printera vadības panelis. Tabulā turpmāk norādītas šo riku atšķirības.

Funkcijas	Web Config	Epson Device Admin	Printera vadības panelis
Galamērķa reģistrēšana	✓	✓	✓
Galamērķa rediģēšana	✓	✓	✓
Grupas pievienošana	✓	✓	✓
Grupas rediģēšana	✓	✓	✓
Galamērķu vai grupu dzēšana	✓	✓	✓
Visu galamērķu dzēšana	✓	✓	-
Faila importēšana	✓	✓	-
Eksportēšana uz failu	✓	✓	-
Mērķu piešķiršana biežai izmantošanai	✓	✓	✓
Biežai izmantošanai piešķirto mērķu kārtošana	-	-	✓

Piezīme:

Faksa mērķus var konfigurēt arī, izmantojot programmu FAX Utility.

Galamērķu reģistrēšana kontaktpersonām

Kontaktpersonu sarakstā kopumā var reģistrēt līdz 2000 galamērķiem.

Mērķa reģistrēšana kontaktiem no Web Config

1. Ievadiet printera IP adresi pārlūkprogrammā, lai piekļūtu Web Config.

Ievadiet printera IP adresi no datora, kas ir pieslēgts tam pašam tīklam, kurā atrodas printeris.

Printera IP adresi var pārbaudīt no šādas izvēlnes.

Iestatījumi > Vispārīgie iestatījumi > Tīkla iestatījumi > Tīkla statuss > Vadu LAN/Wi-Fi statuss

2. Ievadiet administratora paroli, lai pieteiktos kā administrators.

3. Atlasiet šādā secībā.

Scan/Copy vai Fax cilne > Contacts

4. Izvēlēties reģistrējamo numuru un tad noklikšķiniet uz **Edit**.

5. Ievadiet **Name** un **Index Word**.

6. Atlasiet adresāta veidu kā **Type**.

Piezīme:

*Pēc reģistrēšanas iespēju **Type** vairs nevarēs mainīt. Ja vēlaties mainīt veidu, izdzēsiet adresātu un tad vēlreiz reģistrējiet.*

7. Ievadiet katra vienuma vērtību un tad noklikšķiniet uz **Apply**.

Saistītā informācija

- ➔ ["Web Config palaišana tīmekļa pārlūkprogrammā" 392. lpp.](#)
- ➔ ["Administratora paroles noklusējuma vērtība" 19. lpp.](#)
- ➔ ["Oriģinālu skenēšana tīkla mapē" 221. lpp.](#)
- ➔ ["Oriģinālu skenēšana e-pasta ziņojumā" 222. lpp.](#)

Adresāta iestatīšanas vienumi

Vienumi	Iestatījumi un skaidrojums
Parastie iestatījumi	
Name	Ievadiet kontaktpersonu sarakstā parādīto vārdu, izmantojot 30 rakstzīmes vai mazāk unikodā (UTF-8). Ja nevēlaties to darīt, atstājiet šo lauku tukšu.
Index Word	Ievadiet meklēšanas vārdus, izmantojot 30 rakstzīmes vai mazāk unikodā (UTF-8). Ja nevēlaties to darīt, atstājiet šo lauku tukšu.
Category Name	Atlasiet kategorijas nosaukumu.
Type	Atlasiet adreses veidu, ko vēlaties reģistrēt.
Assign to Frequent Use	Atlasiet, lai reģistrētu adresi iestatītu, kā bieži izmantotu adresi. Iestatot adresi kā bieži izmantotu adresi, tā tiks parādīta faksa vai skenēšanas ekrāna augšdaļā un adresātu varēs norādīt, neatverot kontaktpersonu sarakstu.
Fax	
Fax Number	Ievadiet no 1 līdz 64 rakstzīmēm, izmantojot 0–9 - * # un atstarpī.
Fax Speed	Atlasiet adresātam paredzētu saziņas ātrumu.
Subaddress (SUB/SEP)	Iestatiet apakšadresi, kas tiks pievienota, nosūtot faksu. Ievadiet līdz 20 rakstzīmēm vai mazāk, izmantojot 0–9, *, # vai atstarpes. Ja nevēlaties to darīt, atstājiet šo lauku tukšu.
Password (SID/PWD)	Iestatiet apakšadreses paroli. Ievadiet līdz 20 rakstzīmēm vai mazāk, izmantojot 0–9, *, # vai atstarpes. Ja nevēlaties to darīt, atstājiet šo lauku tukšu.
Email	
Email Address	Ievadiet rakstzīmju kombināciju diapazonā no 1 līdz 255 rakstzīmēm, izmantojot A–Z, a–z, 0–9 un ! # \$ % & ' * + - . / = ? ^ _ { } ~ @.
Network Folder (SMB)	

Vienumi	Iestatījumi un skaidrojums
Save to	\\"Folder path" Ievadiet mērķa mapes atrašanās vietu ar 1–253 rakstzīmēm unikodā (UTF-8), izlaižot „\\”.
User Name	Ievadiet lietotājvārdu, lai piekļūtu tīkla mapei, izmantojot 30 rakstzīmes vai mazāk unikodā (UTF-8). Taču neizmantojiet vadības rakstzīmes (0x00 līdz 0x1F, 0x7F).
Password	Ievadiet paroli, lai piekļūtu tīkla mapei, izmantojot 70 rakstzīmes vai mazāk unikodā (UTF-8). Taču neizmantojiet vadības rakstzīmes (0x00 līdz 0x1F, 0x7F).
FTP	
Secure Connection	Atlasiet FTP vai FTPS atbilstoši faila pārsūtīšanas protokolam, kuru atbalsta FTP serveris. Atlasiet FTPS , lai ļautu printerim sazināties, izmantojot drošības pasākumus.
Save to	Ievadiet servera nosaukumu diapazonā no 1 līdz 253 rakstzīmēm, izmantojot Unicode (UTF-16) un izlaižot „ftp://” vai „ftps://”. Taču neizmantojiet vadības rakstzīmes (0x0000 līdz 0x001f 0x007F).
User Name	Ievadiet lietotājvārdu, lai piekļūtu FTP serverim, izmantojot 30 rakstzīmes vai mazāk unikodā (UTF-8). Taču neizmantojiet vadības rakstzīmes (0x00 līdz 0x1F, 0x7F). Ja serveris pieļauj anonīmu savienojumu, ievadiet lietotājvārdu, piemēram, Anonymous un FTP. Ja nevēlaties to darīt, atstājiet šo lauku tukšu.
Password	Ievadiet paroli, lai piekļūtu FTP serverim, izmantojot 70 rakstzīmes vai mazāk unikodā (UTF-8). Taču neizmantojiet vadības rakstzīmes (0x00 līdz 0x1F, 0x7F). Ja nevēlaties to darīt, atstājiet šo lauku tukšu.
Connection Mode	Izvēlnē atlasiet savienojuma režīmu. Ja starp printeri un FTP serveri ir instalēts ugunsbūris, atlasiet Passive Mode .
Port Number	Ievadiet FTP servera porta numuru diapazonā no 1 līdz 65535.
Certificate Validation	FTP servera sertifikāts tiek apstiprināts, kas tas ir iespējots. Tas ir pieejams, ja FTPS ir atlasīts kā Secure Connection . Lai iestatītu, importējiet CA Certificate printerī.
SharePoint(WebDAV)	
Secure Connection	Atlasiet HTTP vai HTTPS atbilstoši hiperteksta pārsūtīšanas protokolam, kuru atbalsta HTTP serveris. Atlasiet HTTPS , lai ļautu printerim sazināties, izmantojot drošības pasākumus.
Save to	Ievadiet servera adresi diapazonā no 1 līdz 253 rakstzīmēm, izmantojot Unicode (UTF-16) un izlaižot „http://” vai „https://”. Taču neizmantojiet vadības rakstzīmes (0x0000 līdz 0x001f, 0x007F).
User Name	Ievadiet lietotājvārdu, lai piekļūtu HTTP serverim, izmantojot 30 rakstzīmes vai mazāk unikodā (UTF-8). Taču neizmantojiet vadības rakstzīmes (0x00 līdz 0x1F, 0x7F). Ja serveris pieļauj anonīmus savienojumus, ievadiet lietotājvārdu, piemēram, Anonymous. Ja nevēlaties to darīt, atstājiet šo lauku tukšu.
Password	Ievadiet paroli, lai piekļūtu HTTP serverim, izmantojot 70 rakstzīmes vai mazāk unikodā (UTF-8). Taču neizmantojiet vadības rakstzīmes (0x00 līdz 0x1F, 0x7F). Ja nevēlaties to darīt, atstājiet šo lauku tukšu.
Certificate Validation	HTTP servera sertifikāts tiek apstiprināts, kas tas ir iespējots. Tas ir pieejams, ja HTTPS ir atlasīts kā Secure Connection . Lai iestatītu, importējiet CA Certificate printerī.

Vienumi	Iestatījumi un skaidrojums
Proxy Server	Izvēlieties, vai piekļuvei HTTP serverim izmantot vai neizmantot starpniekserveri.

Galamērķa reģistrēšana kontaktpersonām no printera vadības paneļa

1. Atlasiet izvēlnes printera vadības panelī, kā aprakstīts tālāk.

Iestatījumi > Kontaktpersonu pārvaldnieks

2. Atlasiet **Pievienot/Rediģēt/Dzēst**.
3. Veiciet kādu no tālāk norādītajām darbībām.
 - Lai reģistrētu jaunu kontaktpersonu, atlasiet **Piev. ievadi**, atlasiet **Pievienot kontaktpersonu**.
 - Lai rediģētu kontaktpersonas datus, mērķa kontaktpersonai atlasiet **>** un pēc tam atlasiet **Rediģēt**.
 - Lai dzēstu kontaktpersonu, mērķa kontaktpersonai atlasiet **>**, atlasiet **Dzēst** un pēc tam atlasiet **Jā**. Jums nav jāveic tālāk norādītās darbības.
4. Atlasiet adresāta veidu kā **Veids**.

Piezīme:
Pēc reģistrēšanas iespēju **Type** vairs nevarēs mainīt. Ja vēlaties mainīt veidu, izdzēsiet adresātu un tad vēlreiz reģistrējiet.
5. Atlasiet numuru, kuru vēlaties reģistrēt kā **Reģ. numurs**.
6. Ievadiet **Nosaukums** un **Indeksa vārds**.
7. Ievadiet vērtību katram atlikušajam vienumam.
8. Atlasiet **Labi**, lai lietotu iestatījumus.

Saistītā informācija

- ➔ "Oriģinālu skenēšana tīkla mapē" 221. lpp.
- ➔ "Oriģinālu skenēšana e-pasta ziņojumā" 222. lpp.

Adresātu kā grupas reģistrēšana

Ja mērķu veida iestatījums ir **Fax** vai **Email**, mērķus var reģistrēt kā grupu. Kontaktpersonu sarakstā kopumā var reģistrēt līdz 2000 galamērķiem un grupām.

Galamērķa kā grupas reģistrēšana no Web Config

1. Ievadiet printera IP adresi pārlūkprogrammā, lai piekļūtu Web Config. Ievadiet printera IP adresi no datora, kas ir pieslēgts tam pašam tīklam, kurā atrodas printeris. Printera IP adresi var pārbaudīt no šādas izvēlnes.

Iestatījumi > Vispārīgie iestatījumi > Tīkla iestatījumi > Tīkla statuss > Vadu LAN/Wi-Fi statuss

2. Ievadiet administratora paroli, lai pieteiktos kā administrators.
3. Atlasiet šādā secībā.
Scan/Copy vai **Fax** cilne > **Contacts**
4. Izvēlēties reģistrējamo numuru un tad noklikšķiniet uz **Edit**.
5. Sadaļā **Type** atlasiet grupu.
6. Noklikšķiniet uz **Select**, lai atvērtu sadaļu **Contact(s) for Group**.
Tiks parādīti pieejamie adresāti.
7. Atlasiet adresātu, ko vēlaties reģistrēt grupā, un tad noklikšķiniet uz **Select**.

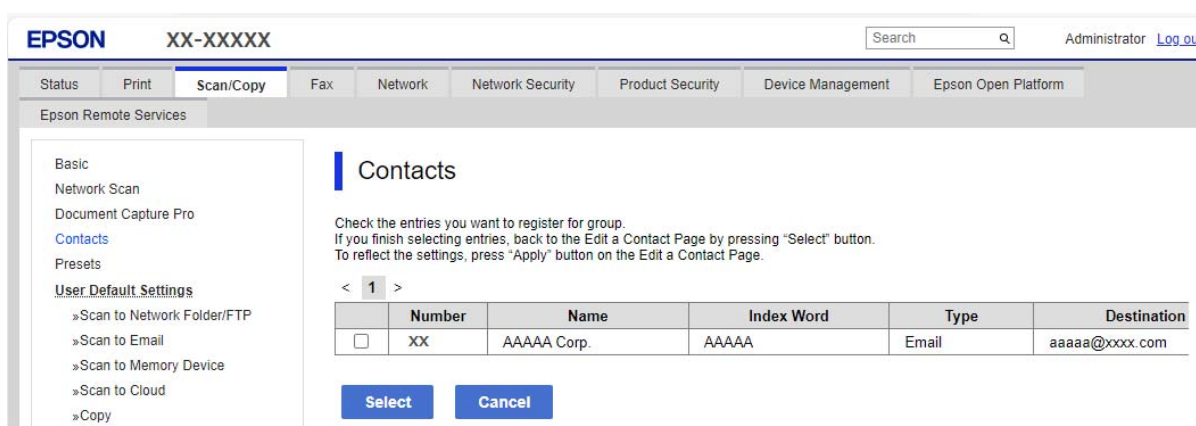

8. Atveriet **Name** un **Index Word**.
9. Atlasiet, vai piešķirt reģistrēto grupu bieži izmantotajai grupai.

Piezīme:

Adresātus var reģistrēt vairākās grupās.

10. Noklikšķiniet uz **Apply**.

Saistītā informācija

- ➔ "Web Config palaišana tīmekļa pārlūkprogrammā" 392. lpp.
- ➔ "Administratora paroles noklusējuma vērtība" 19. lpp.

Galamērķu reģistrēšana grupā no printera vadības paneļa

1. Atlasiet izvēlnes printera vadības panelī, kā aprakstīts tālāk.
Iestatījumi > Kontaktpersonu pārvaldnieks
2. Atlasiet **Pievienot/Rediģēt/Dzēst**.
3. Atlasiet **Piev. ievadi**, atlasiet **Pievienot grupu**.

4. Atlasiet adresāta veidu kā **Veids**.

Piezīme:

*Pēc reģistrēšanas iespēju **Type** vairs nevarēs mainīt. Ja vēlaties mainīt veidu, izdzēsiet adresātu un tad vēlreiz reģistrējiet.*

5. Atlasiet numuru, kuru vēlaties reģistrēt kā **Reģ. numurs**
6. Ievadiet **Grupās nosaukums (Nepieciešams)** un **Indeksa vārds**.
7. Atlasiet **Kontaktpersona(-s) pievienota(-s) grupai (Nepiec.)**, atlasiet kontaktus, kurus vēlaties pievienot, un pēc tam atlasiet **Aizvērt**.
8. Atlasiet **Labi**, lai lietotu iestatījumus.

Bieži izmantoto kontaktu reģistrēšana (Piešķirt Biežas lietoš. gr.)

Bieži izmantoto kontaktpersonu reģistrēšana no Web Config

1. Ievadiet printera IP adresi pārlūkprogrammā, lai piekļūtu Web Config.
Ievadiet printera IP adresi no datora, kas ir pieslēgts tam pašam tīklam, kurā atrodas printeris.
Printera IP adresi var pārbaudīt no šādas izvēlnes.
Iestatījumi > Vispārīgie iestatījumi > Tīkla iestatījumi > Tīkla statuss > Vadu LAN/Wi-Fi statuss
2. Ievadiet administratora paroli, lai pieteiktos kā administrators.
3. Atlasiet šādā secībā.
Scan/Copy vai **Fax cilne > Contacts**
4. Izvēlēties reģistrējamo numuru un tad noklikšķiniet uz **Edit**.
5. Atlasiet **ON** lietojumprogrammā **Assign to Frequent Use**.
Kontaktpersonu secību nevar rediģēt no Web Config ekrāna.
6. Noklikšķiniet uz **Apply**

Saistītā informācija

- ➔ ["Web Config palaišana tīmekļa pārlūkprogrammā" 392. lpp.](#)
- ➔ ["Administratora paroles noklusējuma vērtība" 19. lpp.](#)

Bieži izmantoto kontaktu reģistrēšana no printera vadības paneļa

1. Sākuma ekrānā pieskarieties **Iestatījumi**.
2. Pieskarieties **Kontaktpersonu pārvaldnieks > Bieži izmantoti**.
3. Atlasiet kontaktpersonas veidu, ko vēlaties reģistrēt.

4. Pieskarieties pie **Rediģēt**.
5. Atlasiet bieži izmantotās kontaktpersonas, kuras vēlaties reģistrēt, un pēc tam pieskarieties **Labi**. Lai atceltu atlasi, pieskarieties vēlreiz.
6. Pieskarieties pie **Aizvērt**.

Kontaktu eksportēšana un importēšana

Izmantojot Web Config vai citus rīkus, varat dublēt un importēt kontaktpersonas.

Web Config

- Kontaktpersonas var dublēt, eksportējot printera iestatījumus, kas ietver kontaktpersonas. Eksportēto failu nevar rediģēt, jo tas tiek eksportēts kā binārais fails.
- Importējot printera iestatījumus uz printeri, kontaktpersonas tiek pārrakstītas.

Epson Device Admin

- No ierīces īpašību ekrāna var eksportēt tikai kontaktpersonas.
- Ja neeksportējat ar drošību saistītos elementus, varat rediģēt eksportētās kontaktpersonas un importēt tās, jo tās iespējams saglabāt SYLK faila vai csv faila veidā.
- Varat importēt kontaktpersonas uz vairākiem printeriem vienkopus. Tas ir noderīgi, ja nomaināt printerus un vēlaties pārnest kontaktus no vecajiem printeriem uz jaunajiem printeriem.
Plašāku informāciju skatiet dokumentācijā vai Epson Device Admin palīdzības sadaļā

Kontaktu eksportēšana un importēšana, izmantojot Web Config

Kontaktpersonu importēšana, izmantojot Web Config

Ja jums ir printeris, kas ļauj dublēt kontaktpersonas, un tas ir saderīgs ar šo printeri, jūs varat viegli reģistrēt kontaktpersonas importējot dublējuma failu.

Piezīme:

Norādījumus par to, kā dublēt ar šo printeri saderīgas kontaktpersonas, skatiet kopā ar printeri piegādātajā dokumentācijā, kurā ir ar šo printeri saderīgu kontaktpersonu saraksts.

Izpildiet tālāk norādītās darbības, lai šajā printerī importētu kontaktpersonas.

1. Ievadiet printera IP adresi pārlūkprogrammā, lai piekļūtu Web Config.
Ievadiet printera IP adresi no datora, kas ir pieslēgts tam pašam tīklam, kurā atrodas printeris.
Printera IP adresi var pārbaudīt no šādas izvēlnes.
Iestatījumi > Vispārīgie iestatījumi > Tīkla iestatījumi > Tīkla statuss > Vadu LAN/Wi-Fi statuss
2. Ievadiet administratora paroli, lai pieteiktos kā administrators.
3. Atlasiet šādā secībā.
Device Management > Export and Import Setting Value > Import
4. Izvēlieties dublējuma failu, kas izveidots **File**, ievadiet paroli un noklikšķiniet **Next**.

- Atlasiet izvēles rūtiņu **Contacts** un pēc tam noklikšķiniet **Next**.

Saistītā informācija

- ➔ "[Web Config palaišana tīmekļa pārlūkprogrammā](#)" 392. lpp.
- ➔ "[Administratora paroles noklusējuma vērtība](#)" 19. lpp.

Kontaktpersonu eksportēšana, izmantojot Web Config

Kontaktpersonu dati var tikt zaudēti printera darbības traucējumu dēļ. Ieteicams izveidot datu dublējumkopiju pēc katras datu atjaunināšanas reizes. Epson neuzņemas atbildību par jebkādiem zaudētiem datiem, kā arī par datu un/vai iestatījumu dublēšanu un atjaunošanu pat garantijas perioda laikā.

Izmantojot Web Config, varat datorā dublēt printeri saglabātos kontaktpersonu datus.

- Ievadiet printera IP adresi pārlūkprogrammā, lai piekļūtu Web Config.
Ievadiet printera IP adresi no datora, kas ir pieslēgts tam pašam tīklam, kurā atrodas printeris.
Printera IP adresi var pārbaudīt no šādas izvēlnes.
Iestatījumi > Vispārīgie iestatījumi > Tīkla iestatījumi > Tīkla statuss > Vadu LAN/Wi-Fi statuss
- Ievadiet administratora paroli, lai pieteiktos kā administrators.
- Atlasiet šādā secībā.
cilne **Device Management > Export and Import Setting Value > Export**
- Atlasiet kādu no **Contacts** izvēles rūtiņām.
Piemēram, ja atlasāt **Contacts** kategorijā **Scan/Copy**, Fax kategorijā tiek atlasīta tā pati izvēles rūtiņa.
- Ievadiet paroli, lai šifrētu eksportēto failu.
Faila importēšanai nepieciešama parole. Ja nevēlaties šifrēt failu, atstājiet šo lauku tukšu.
- Noklikšķiniet uz **Export**.

Saistītā informācija

- ➔ "[Web Config palaišana tīmekļa pārlūkprogrammā](#)" 392. lpp.
- ➔ "[Administratora paroles noklusējuma vērtība](#)" 19. lpp.

Kontaktu eksportēšana un importēšana, izmantojot Epson Device Admin

Kontaktpersonu eksportēšana, izmantojot Epson Device Admin

Saglabājiet kontaktpersonu informāciju failā.

SYLK formātā vai csv formātā saglabātos failus var rediģēt, izmantojot izklājlapu programmu vai teksta redaktoru. Pēc informācijas dzēšanas vai pievienošanas varat reģistrēt visus uzreiz.

Informāciju, kas ietver drošības elementus, piemēram, paroli un personisko informāciju, var saglabāt binārajā formātā ar paroli. Failu nav iespējams rediģēt. To var izmantot kā informācijas, tostarp drošības elementu, dublējuma failu.

1. Palaidiet programmu Epson Device Admin.
2. Atlasiet **Devices** sānu joslas uzdevumu izvēlnē.
3. Ierīču sarakstā atlasiet ierīci, kuru vēlaties konfigurēt.
4. Noklikšķiniet uz **Device Configuration** lentes izvēlnes cilnē **Home**.
Ja iestatīta administratora parole, ievadiet paroli un noklikšķiniet **OK**.
5. Noklikšķiniet uz **Common > Contacts**.
6. Atlasiet eksportēšanas formātu sadaļā **Export > Export items**.
 - All Items
Eksportējiet šifrēto bināro failu. Izvēlieties, kad vēlaties iekļaut drošības elementus, piemēram, paroli un personisko informāciju. Failu nav iespējams rediģēt. Ja to izvēlaties, ir jāiestata parole. Noklikšķiniet uz **Configuration** un iestatiet ASCII paroli ar garumu no 8 līdz 63 rakstzīmēm. Šī parole ir nepieciešama, importējot bināro failu.
 - Items except Security Information
Eksportējiet SYLK formāta vai csv formāta failus. Izvēlieties, kad vēlaties rediģēt eksportētā faila informāciju.
7. Noklikšķiniet uz **Export**.
8. Norādiet faila saglabāšanas vietu, atlasiet faila veidu un pēc tam noklikšķiniet uz **Save**.
Tiek parādīts pabeigšanas ziņojums.
9. Noklikšķiniet uz **OK**.
Pārbaudiet, vai fails ir saglabāts norādītajā vietā.

Saistītā informācija

- ➔ "[Programmatūra ierīču pārvaldīšanai tīklā \(Epson Device Admin\)](#)" 395. lpp.
- ➔ "[Administratora paroles noklusējuma vērtība](#)" 19. lpp.

Kontaktpersonu importēšana Using Epson Device Admin

Importējiet kontaktpersonu informāciju no faila.

Varat importēt failus, kas saglabāti SYLK formātā vai csv formātā, vai dublēto bināro failu, kurā iekļauti drošības elementi.

1. Palaidiet programmu Epson Device Admin.
2. Atlasiet **Devices** sānu joslas uzdevumu izvēlnē.
3. Ierīču sarakstā atlasiet ierīci, kuru vēlaties konfigurēt.
4. Noklikšķiniet uz **Device Configuration** lentes izvēlnes cilnē **Home**.
Ja iestatīta administratora parole, ievadiet paroli un noklikšķiniet **OK**.
5. Noklikšķiniet uz **Common > Contacts**.

6. Noklikšķiniet uz **Browse Import**.
7. Atlasiet failu, kuru vēlaties importēt, un tad noklikšķiniet uz **Open**.
Kad esat atlasījis bināro failu, sadaļā **Password** ievadiet paroli, ko iestatījāt, eksportējot failu.
8. Noklikšķiniet uz **Import**.
Tiek parādīts apstiprinājuma ekrāns.
9. Noklikšķiniet uz **OK**.
Tiek parādīts validēšanas rezultāts.
 - Edit the information read
Noklikšķiniet, ja informāciju vēlaties rediģēt individuāli.
 - Read more file
Noklikšķiniet, ja vēlaties importēt vairākus failus.
10. Noklikšķiniet uz **Import** un pēc tam importēšanas pabeigšanas ekrānā noklikšķiniet uz **OK**.
Atgriezieties ierīces rekvizītu ekrānā.
11. Noklikšķiniet uz **Transmit**.
12. Apstiprinājuma ziņojumā noklikšķiniet uz **OK**.
Iestatījumi tiek nosūtīti uz printeri.
13. Nosūtīšanas pabeigšanas ekrānā noklikšķiniet uz **OK**.
Printera informācija ir atjaunināta.
Atveriet kontaktus no Web Config vai printera vadības paneļa un pēc tam pārbaudiet, vai kontakts ir atjaunināts.

Saistītā informācija

➔ "Programmatūra ierīču pārvaldīšanai tīklā (Epson Device Admin)" 395. lpp.

Iestatījumi, lai izmantotu mākoņpakalpojumu kā faksa pārsūtīšanas galamērķi

Izmantojot internetā pieejamo pakalpojumu Epson Connect, varat pārsūtīt saņemtos faksus uz mākoņa kontiem.

Lai izmantotu šo pakalpojumu, ir jāreģistrē lietotājs, printeris un mākoņa galamērķi pakalpojumā **Epson Connect** un pēc tam jāreģistrē galamērķi printerī.

Sīkāku informāciju par to, kā iestatīt un reģistrēt savu mākoņkontu, skatiet Epson Connect tīmekļa portāla sadaļā Palīdz.

<https://www.epsonconnect.com/user>

Mākoņa galamērķa reģistrēšana printerī no Web Config

1. Ievadiet printera IP adresi pārlūkprogrammā, lai piekļūtu Web Config.
Ievadiet printera IP adresi no datora, kas ir pieslēgts tam pašam tīklam, kurā atrodas printeris.
Printera IP adresi var pārbaudīt no šādas izvēlnes.
Iestatījumi > Vispārīgie iestatījumi > Tīkla iestatījumi > Tīkla statuss > Vadu LAN/Wi-Fi statuss
2. Ievadiet administratora paroli, lai pieteiktos kā administrators.
3. Atlasiet šādā secībā.
Cilne Fax > Mākonis Mērķa saraksts
4. Izvēlēties reģistrējamo numuru un tad noklikšķiniet uz **Edit**.
5. Atlasiet galamērķi, kuru vēlaties reģistrēt mākoņa galamērķu sarakstā.

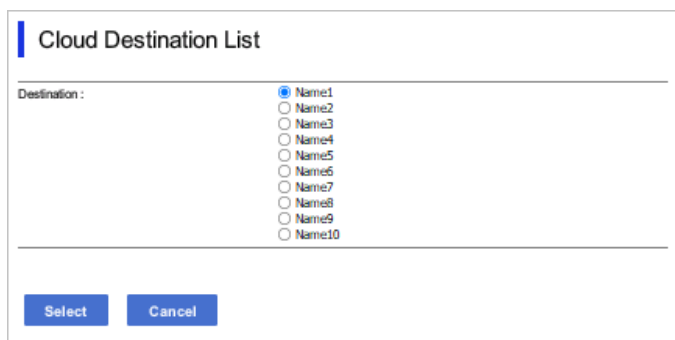

The screenshot shows a dialog box titled "Cloud Destination List". It contains a "Destination:" label followed by a list of radio buttons labeled "Name1" through "Name10". The "Name1" radio button is selected. At the bottom of the dialog, there are two buttons: "Select" and "Cancel".

6. Noklikšķiniet uz **Select**.
Iestatījums tiek atspoguļots printerī.

Saistītā informācija

- ➔ ["Web Config palaišana tīmekļa pārlūkprogrammā" 392. lpp.](#)
- ➔ ["Administrators paroles noklusējuma vērtība" 19. lpp.](#)
- ➔ ["Programmatūra ierīču pārvaldīšanai tīklā \(Epson Device Admin\)" 395. lpp.](#)

Iestatījumi, lai kā galamērķus izmantotu LDAP serverī esošo lietotāju informāciju

Iepriekš sasaistot LDAP serveri un printeri, varat meklēt LDAP serverī reģistrēto lietotāja informāciju un izmantot šo informāciju tieši kā faksa vai e-pasta galamērķi.

LDAP servera konfigurēšana

Lai izmantotu LDAP servera informāciju, reģistrējiet to printerī.

1. Ievadiet printera IP adresi pārlūkprogrammā, lai piekļūtu Web Config.
Ievadiet printera IP adresi no datora, kas ir pieslēgts tam pašam tīklam, kurā atrodas printeris.

Printera IP adresi var pārbaudīt no šādas izvēlnes.

Iestatījumi > Vispārīgie iestatījumi > Tikla iestatījumi > Tikla statuss > Vadu LAN/Wi-Fi statuss

2. Ievadiet administratora paroli, lai pieteiktos kā administrators.

3. Atlasiet šādā secībā.

cilne **Network > LDAP Server > Basic**

4. Ievadiet vērtību katram vienumam.

5. Atlasiet **OK**.

Tīks parādīti atlasītie iestatījumi.

Saistītā informācija

➔ ["Web Config palaišana tīmekļa pārlūkprogrammā" 392. lpp.](#)

➔ ["Administratora paroles noklusējuma vērtība" 19. lpp.](#)

LDAP servera iestatīšanas vienumi

Vienumi	Iestatījumi un skaidrojums
Use LDAP Server	Atlasiet Use vai Do Not Use .
LDAP Server Address	Ievadiet LDAP servera adresi. Ievadiet no 1 līdz 255 rakstzīmēm formātā IPv4, IPv6 vai FQDN. Izmantojot FQDN formātu, varat lietot burtciparu rakstzīmes sistēmā ASCII (0x20–0x7E) un „-“, izņemot adreses sākumu un beigas.
LDAP server Port Number	Ievadiet LDAP servera porta numuru diapazonā no 1 līdz 65535.
Secure Connection	Norādiet printera autentifikācijas paņēmienu, kad printeris piekļūst LDAP serverim.
Certificate Validation	LDAP servera sertifikāts tiek apstiprināts, kad tas ir iespējots. Iesakām to iestatīt uz Enable . Lai iestatītu CA Certificate nepieciešams importēt printeri.
Search Timeout (sec)	Iestatiet meklēšanas laiku, pirms iestājas noildze: diapazonā no 5 līdz 300.
Authentication Method	Atlasiet kādu no metodēm. Atlasot Kerberos Authentication , Kerberos iestatījumu veikšanai izvēlieties Kerberos Settings . Lai veiktu Kerberos Authentication, nepieciešama šāda vide. <input type="checkbox"/> Printeris un DNS serveris nevar sazināties. <input type="checkbox"/> Printera, KDC servera un servera laiks, kas nepieciešams autentifikācijai (LDAP serveris, SMTP serveris, Failu serveris) tiek sinhronizēts. <input type="checkbox"/> Kad servisa serveris ir piešķirts kā IP adrese, servisa servera FQDN tiek reģistrēts DNS servera apgriezta meklēšanas zonā.
Kerberos Realm to be Used	Atlasot Authentication Method iespēju Kerberos Authentication , izvēlieties izmantojamo Kerberos nozarojumu.

Vienumi	Iestatījumi un skaidrojums
Administrator DN / User Name	Ievadiet LDAP servera lietotājvārdu, izmantojot 128 rakstzīmes vai mazāk unikodā (UTF-8). Nevar lietot vadības rakstzīmes, piemēram, 0x00–0x1F un 0x7F. Šis iestatījums netiek izmantots, ja ir atlasīta Anonymous Authentication iespēja Authentication Method . Ja nevēlaties to darīt, atstājiet šo lauku tukšu.
Password	Ievadiet LDAP servera autentifikācijas paroli, izmantojot 128 rakstzīmes vai mazāk unikodā (UTF-8). Nevar lietot vadības rakstzīmes, piemēram, 0x00–0x1F un 0x7F. Šis iestatījums netiek izmantots, ja ir atlasīta Anonymous Authentication iespēja Authentication Method . Ja nevēlaties to darīt, atstājiet šo lauku tukšu.

Kerberos iestatījumi

Ja atlasāt **Kerberos Authentication** iestatījumam **Authentication Method** sadaļā **LDAP Server > Basic**, izvēlieties tālāk norādītos Kerberos iestatījumus cilnē **Network > Kerberos Settings**. Var reģistrēt līdz 10 Kerberos iestatījumiem.

Posms	Iestatījumi un skaidrojums
Realm (Domain)	Sadaļā ASCII (0x20–0x7E) ievadiet Kerberos autentifikācijas nozarojumu, izmantojot 255 rakstzīmes vai mazāk. Ja nevēlaties to reģistrēt, atstājiet šo lauku tukšu.
KDC Address	Ievadiet Kerberos autentifikācijas servera adresi. Ievadiet 255 rakstzīmes vai mazāk formātā IPv4, IPv6 vai FQDN. Ja nevēlaties to reģistrēt, atstājiet šo lauku tukšu.
Port Number (Kerberos)	Ievadiet Kerberos servera porta numuru diapazonā no 1 līdz 65535.

LDAP servera meklēšanas iestatījumu konfigurēšana

Kad iestatāt meklēšanas iestatījumus, varat izmantot LDAP serverī reģistrēto e-pasta adresi un faksa numuru.

- Ievadiet printera IP adresi pārlūkprogrammā, lai piekļūtu Web Config.
Ievadiet printera IP adresi no datora, kas ir pieslēgts tam pašam tīklam, kurā atrodas printeris.
Printera IP adresi var pārbaudīt no šādas izvēlnes.
Iestatījumi > Vispārīgie iestatījumi > Tīkla iestatījumi > Tīkla statuss > Vadu LAN/Wi-Fi statuss
- Ievadiet administratora paroli, lai pieteiktos kā administrators.
- Atlasiet šādā secībā.
cilnē **Network > LDAP Server > Search Settings**
- Ievadiet vērtību katram vienumam.
- Noklikšķiniet uz **OK**, lai tiktu parādīts iestatīšanas rezultāts.
Tīks parādīti atlasītie iestatījumi.

Saistītā informācija

- ➔ "[Web Config palaišana tīmekļa pārlūkprogrammā](#)" 392. lpp.
- ➔ "[Administratora paroles noklusējuma vērtība](#)" 19. lpp.

LDAP servera meklēšanas iestatīšanas vienumi

Vienumi	Iestatījumi un skaidrojums
Search Base (Distinguished Name)	Ja vēlaties sameklēt patvaļīgu domēnu, norādiet LDAP servera domēna nosaukumu. Ievadiet no 0 līdz 128 rakstzīmēm unikodā (UTF-8). Ja nevēlaties meklēt brīvi noteiktu atribūtu, atstājiet šo lauku tukšu. Lokālā servera direktorijs piemērs: dc=server, dc=local
Number of search entries	Norādiet meklēšanas ierakstu skaitu diapazonā no 5 līdz 500. Norādītais meklēšanas ierakstu skaits tiks saglabāts un īslaicīgi parādīts. Pat ja meklēšanas ierakstu skaits pārsniedz norādīto un tiek parādīts kļūdas ziņojums, meklēšanu tomēr var veikt.
User name Attribute	Norādiet atribūta nosaukumu, kas jāparāda, meklējot lietotājevārdus. Ievadiet no 1 līdz 255 rakstzīmēm unikodā (UTF-8). Pirmajai rakstzīmei jābūt a–z vai A–Z. Piemērs: cn, uid
User name Display Attribute	Norādiet atribūta nosaukumu, kas jāparāda kā lietotājevārds. Ievadiet no 0 līdz 255 rakstzīmēm unikodā (UTF-8). Pirmajai rakstzīmei jābūt a–z vai A–Z. Piemērs: cn, sn
Fax Number Attribute	Norādiet atribūta nosaukumu, kas jāparāda, meklējot faksa numurus. Ievadiet rakstzīmju kombināciju diapazonā no 1 līdz 255, izmantojot A–Z, a–z, 0–9 un -. Pirmajai rakstzīmei jābūt a–z vai A–Z. Piemērs: facsimileTelephoneNumber
Email Address Attribute	Norādiet atribūta nosaukumu, kas jāparāda, meklējot e-pasta adreses. Ievadiet rakstzīmju kombināciju diapazonā no 1 līdz 255, izmantojot A–Z, a–z, 0–9 un -. Pirmajai rakstzīmei jābūt a–z vai A–Z. Piemērs: posts
Arbitrary Attribute 1 - Arbitrary Attribute 4	Lai veiktu meklēšanu, var norādīt arī citus brīvi noteiktus atribūtus. Ievadiet no 0 līdz 255 rakstzīmēm unikodā (UTF-8). Pirmajai rakstzīmei jābūt a–z vai A–Z. Ja nevēlaties meklēt brīvi noteiktus atribūtus, atstājiet šo lauku tukšu. Piemērs: o, ou

LDAP servera savienojuma pārbaude

Veic savienojuma pārbaudi ar LDAP serveri, izmantojot parametru, kas iestatīts **LDAP Server > Search Settings**.

1. Ievadiet printera IP adresi pārlūkprogrammā, lai piekļūtu Web Config.

Ievadiet printera IP adresi no datora, kas ir pieslēgts tam pašam tīklam, kurā atrodas printeris.

Printera IP adresi var pārbaudīt no šādas izvēlnes.

Iestatījumi > Vispārīgie iestatījumi > Tīkla iestatījumi > Tīkla statuss > Vadu LAN/Wi-Fi statuss

2. Ievadiet administratora paroli, lai pieteiktos kā administrators.

3. Atlasiet šādā secībā.

cilne **Network > LDAP Server > Connection Test**

4. Atlasiet **Start**.

Tiek sākta savienojuma pārbaude. Pēc pārbaudes tiks parādīta pārbaudes atskaite.

Saistītā informācija

- ➔ ["Web Config palaišana tīmekļa pārlūkprogrammā" 392. lpp.](#)
- ➔ ["Administratora paroles noklusējuma vērtība" 19. lpp.](#)

LDAP servera savienojuma testēšanas atsauces

Ziņojumi	Skaidrojums
Connection test was successful.	Šis ziņojums tiek parādīts, ja savienojums ar serveri ir veiksmīgs.
Connection test failed. Check the settings.	Šis ziņojums tiek parādīts turpmāk norādītajos gadījumos: <ul style="list-style-type: none"> <input type="checkbox"/> Nepareiza LDAP servera adrese vai porta numurs. <input type="checkbox"/> Iestājies taimauts. <input type="checkbox"/> Do Not Use atlasīts kā Use LDAP Server iestatījums. <input type="checkbox"/> Ja atlasīts viens Kerberos Authentication kā Authentication Method iestatījums, tādi iestatījumi kā Realm (Domain), KDC Address un Port Number (Kerberos) ir nepareizi.
Connection test failed. Check the date and time on your product or server.	Šis ziņojums tiek parādīts, ja savienojuma izveide nav izdevusies, jo nesakrīt printera un LDAP servera laika iestatījumi.
Authentication failed. Check the settings.	Šis ziņojums tiek parādīts turpmāk norādītajos gadījumos: <ul style="list-style-type: none"> <input type="checkbox"/> Nepareizs User Name un/vai Password. <input type="checkbox"/> Ja atlasīts viens Kerberos Authentication kā Authentication Method iestatījums, nevar konfigurēt datumu/laiku.
Cannot access the printer until processing is complete.	Šis ziņojums tiek parādīts, ja printeris ir aizņemts.

Faksa ziņojumu sūtīšana, izmantojot faksa serveri

Faksa ziņojumus var nosūtīt, izmantojot tīkla faksa serveri. Konfigurējot faksa serveri, var nosūtīt e-pasta ziņojumu uz faksa serveri ar pievienotiem faksa datiem, un pēc tam to nosūtīt, izmantojot printera faksa funkciju. Faksa serveris nosūta faksa ziņojumu, izmantojot adresāta faksa numuru, kas iekļauts e-pasta adresē. Ja faksa servera iestatījumi ir iespējoti, faksa ziņojumus nevar nosūtīt, izmantojot printera LINE portu.

Piezīme:

Pirms tīklā tiek ieviesta šī funkcija, sazinieties ar tīklniecības pārstāvi, lai iegūtu papildinformāciju. Lai iegūtu detalizētu informāciju par faksa serveri, sazinieties ar pakalpojumu sniedzēju par interneta faksa ziņojumiem.

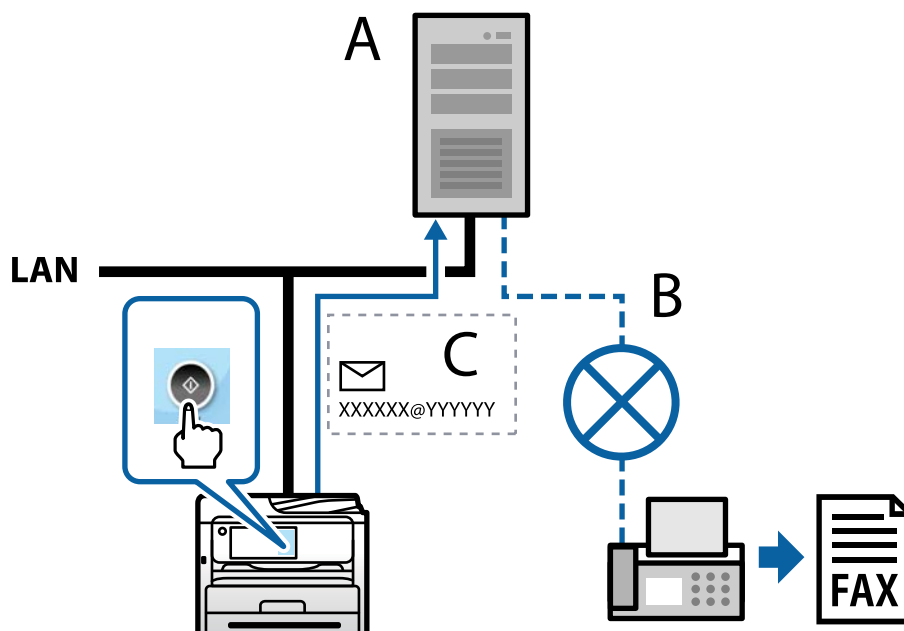

A: Faksa serveris

B: Publiskais komutējamais tālruņu tīkls (PSTN)

C: E-pasts ar pievienotiem faksa datiem

Nepieciešams faksa serveris ar tālāk norādītajām funkcijām.

- Iespēja saņemt faksa datus ar e-pasta ziņojumiem formātā “XXXXXX@YYYYYY” un nosūtīt faksus uz faksa numuru XXXXXX
 XXXXXX: Faksa numurs
 YYYYYY: Printera pievienotais faksa servera domēna nosaukums
- Iespēja apstrādāt Multi-Tiff formāta faksa datiem, kas pievienoti e-pastam

Drukāšana, skenēšana, kopēšana un faksa sūtīšanas iestatījumi

Sākotnējie iestatījumi drukāšanai

Iestatiet drukāšanas iestatījumus, piemēram, papīra izmēru vai drukāšanas kļūdu.

Drukāšanas funkciju lietošana

Iespējojiet drukāšanas funkcijas lietošanu tīklā.

Lai izmantotu printeri ar tīkla savienojumu, datora tīkla savienojumam un printera tīkla savienojumam ir jāiestata ports.

Printera savienojumu veidi

Printera savienojuma izveidei ir pieejami divi tālāk norādītie izveides veidi.

- Vienādranga savienojums (tieša drukāšana)
- Servera/klienta savienojums (printera koplietošana, izmantojot Windows serveri)

Vienādranga savienojuma iestatījumi

Ar šo savienojumu tīklā esošais printeris un dators tiek savienoti tieši. Pievienot var tikai modeli, kuru var pievienot tīklam.

Savienojuma veids:

Pievienojiet printeri tīklam tieši, izmantojot centrmezglu vai piekļuves punktu.

Printera draiveris:

Instalējiet printera draiveri katrā klienta datorā.

Izmantojot EpsonNet SetupManager, varat nodrošināt draivera pakotni, kurā iekļauti printera iestatījumi.

Funkcijas:

- Drukāšanas uzdevums tiek sākts nekavējoties, jo drukāšanas uzdevums uz printeri ir nosūtīts tieši.
- Drukāšanu var veikt tik ilgi, kamēr printeris darbojas.

Servera/klienta savienojuma iestatījumi

Šis ir savienojums, kuru servera dators koplieto ar printeri. Lai nepieļautu, ka savienojums netiek izveidots caur servera datoru, drošību iespējams paaugstināt.

Izmantojot USB, iespējams arī koplietot printeri bez tīkla funkcijas.

Savienojuma veids:

Pievienojiet printeri tīklam, izmantojot LAN slēdzi vai piekļuves punktu.

Printeri iespējams serverim pievienot arī tiešā veidā, izmantojot USB kabeli.

Printera draiveris:

Instalējiet printera draiveri Windows serverī atkarībā no klienta datoru operētājsistēmas.

Piekļūstot Windows serverim un pievienojot printeri, printera draiveris tiek instalēts klienta datorā un to var izmantot.

Funkcijas:

- Pārvaldiet printeri un printera draiveri paketē.
- Atkarībā no servera specifikācijām, drukāšanas uzdevuma sāksanai var būt nepieciešams laiks, jo visi drukāšanas uzdevumi tiek sūtīti caur drukāšanas serveri.

Ja Windows serveris ir izslēgts, drukāšana nav iespējama.

Drukāšanas iestatījumi vienādranga savienojumam

Lai izveidotu vienādranga savienojumu (tieša drukāšana), printerim un klienta datoram jābūt relācijā vienam pret vienu.

Printera draiverim jābūt instalētam katrā klienta datorā.

Drukāšanas iestatījumi servera/klienta savienojumam

Iespējojiet drukāšanu no printera, kas pievienots kā servera/klienta savienojums.

Servera/klienta savienojuma gadījumā vispirms iestatiet drukāšanas serveri un pēc tam koplietojiet printeri tīklā.

Izmantojot USB vadu, lai savienotos ar serveri, arī vispirms iestatiet drukāšanas serveri un pēc tam koplietojiet printeri tīklā.

Tīkla portu iestatīšana

Izveidojiet drukāšanas rindu tīkla drukāšanai drukas serverī, izmantojot standarta TCP/IP, un pēc tam iestatiet tīkla portu.

Šis piemērs attiecas uz Windows Server 2012 R2.

1. Atveriet ierīču un printeru ekrānu.

Darbvirsma > Iestatījumi > Vadības panelis > Aparatūra un skaņa vai Aparatūra > Ierīces un printeri.

2. Pievienojiet printeri.

Noklikšķiniet uz **Pievienot printeri**, pēc tam izvēlieties **Sarakstā nav printera, ko vēlos lietot**.

3. Pievienojiet lokālo printeri.

Izvēlieties **Pievienot lokālu vai tīkla printeri, izmantojot manuālus iestatījumus**, pēc tam noklikšķiniet uz **Tālāk**.

4. Izvēlieties **Izveidot jaunu portu**, atlasiet **Standarta TCP/IP ports** kā porta veidu un pēc tam noklikšķiniet uz **Tālāk**.

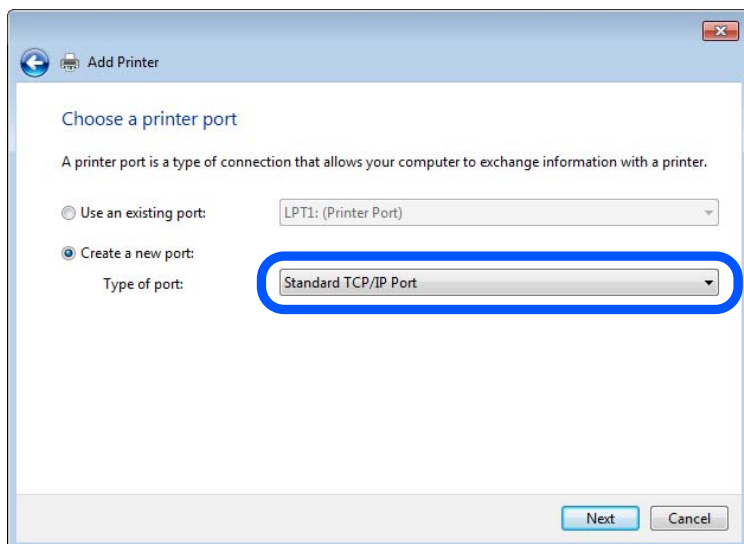

5. Ievadiet printera IP adresi vai printera nosaukumu laukā **Resursdatora nosaukums vai IP adrese** vai **Printera nosaukums vai IP adrese** un pēc tam noklikšķiniet uz **Tālāk**.

Piemērs:

- Printera nosaukums: EPSONA1A2B3C
- IP adrese: 192.0.2.111

Nemainiet vērtību **Porta nosaukums**.

Noklikšķiniet uz **Turpināt**, kad parādās ekrāns **Lietotāja konta kontrole**.

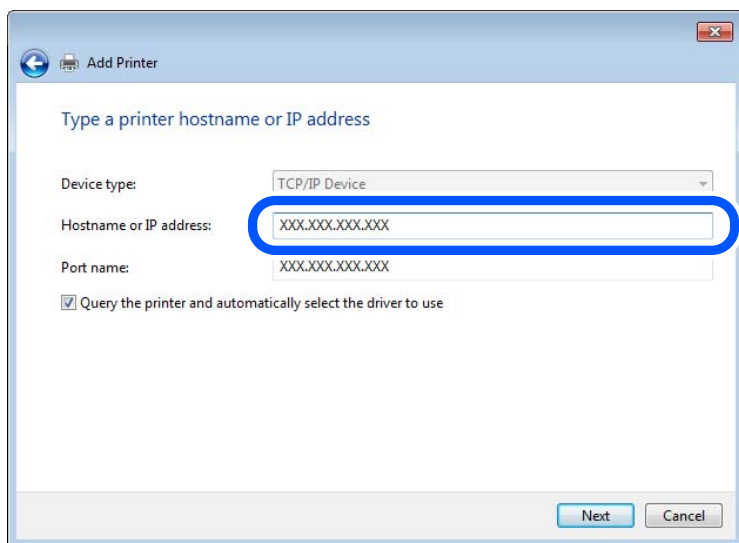

Piezīme:

Ja norādāt printera nosaukumu tīklā, kurā ir pieejama nosaukuma izšķirtspēja, IP adrese tiek izsekota pat tad, ja DHCP ir mainījis printera IP adresi. Printera nosaukumu var apstiprināt tīkla statusa ekrānā printera vadības panelī vai tīkla statusa lapā.

6. Iestatiet printera draiveri.

- Ja printera draiveris jau ir instalēts:

Izvēlieties vērtības **Ražotājs** un **Printeri**. Noklikšķiniet uz **Tālāk**.

7. Izpildiet ekrānā redzamos norādījumus.

Lietojot printeri servera/klienta savienojuma režīmā (printera koplietošana, izmantojot Windows serveri), tālāk veiciet koplietošanas iestatījumus.

Porta konfigurācijas pārbaude — Windows

Pārbaudiet, vai drukas rindai iestatīts pareizais ports.

1. Atveriet ierīču un printeru ekrānu.

Darbvirsma > Iestatījumi > Vadības panelis > Aparatūra un skaņa vai **Aparatūra > Ierīces un printeri**.

2. Atveriet printera rekvizītu ekrānu.

Ar peles labo pogu noklikšķiniet uz printera ikonai, pēc tam noklikšķiniet uz **Printera rekvizīti**.

3. Noklikšķiniet uz cilnes **Porti**, izvēlieties **Standarta TCP/IP ports**, pēc tam noklikšķiniet uz **Konfigurēt portu**.

4. Pārbaudiet porta konfigurāciju.

RAW

Pārbaudiet, vai sadaļā **Protokols** ir atlasīta opcija **Raw**, pēc tam noklikšķiniet uz **Labi**.

LPR

Pārbaudiet, vai sadaļā **Protokols** ir atlasīta opcija **LPR**. Ievadiet „PASSTHRU” laukā **Rindas nosaukums** sadaļā **LPR iestatījumi**. Izvēlieties **LPR baitu skaitīšana iespējota**, pēc tam noklikšķiniet uz **Labi**.

Printera koplietošana (tikai Windows)

Lietojot printeri servera / klienta savienojuma režīmā (printera koplietošana, izmantojot Windows serveri), iestatiet printera koplietošanu no drukas servera.

1. Atlasiet **Vadības panelis > Skatīt ierīces un printerus** drukas serverī.
2. Ar peles labo pogu noklikšķiniet uz printera ikonas (drukāšanas rinda), ar kuru vēlaties kopīgot, un pēc tam atlasiet cilni **Printera rekvizīti > Koplietošana**.

3. Atlasiet **Koplietot šo printeri** un pēc tam ievadiet **Koplietot nosaukumu**.

Operētājsistēmā Windows Server 2012 noklikšķiniet uz **Mainīt koplietošanas opcijas** un pēc tam konfigurējiet iestatījumus.

Papildu draiveru instalēšana (tikai Windows)

Ja servera un klientu Windows versijas atšķiras, ieteicams drukas serverī instalēt papildu draiverus.

1. Atlasiet **Vadības panelis > Skatīt ierīces un printerus** drukas serverī.
2. Ar peles labo pogu noklikšķiniet uz printera ikonas, kuru vēlaties kopīgot ar klientiem, un pēc tam noklikšķiniet uz cilnes **Printera rekvizīti > Koplietošana**.
3. Noklikšķiniet uz **Papildu draiveri**.
Operētājsistēmā Windows Server 2012 noklikšķiniet uz **Change Sharing Options** un pēc tam konfigurējiet iestatījumus.
4. Atlasiet Windows versijas klientiem un pēc tam noklikšķiniet uz **Labi**.
5. Atlasiet printera draivera informācijas failu (*.inf) un pēc tam instalējiet draiveri.

Koplietota printera izmantošana – „Windows”

Administratoram jāinformē klienti par drukas serverim piešķirto datora nosaukumu un par tā pievienošanu klientu datoriem. Ja papildu draiveris(-i) vēl nav konfigurēti, informējiet klientus par to, kā jālieto sadaļa **Ierīces un printeri**, lai pievienotu koplietotu printeri.

Ja drukas serverī jau ir konfigurēti papildu draiveris(-i), veiciet turpmāk norādītās darbības.

1. Atlasiet drukas serverim piešķirto nosaukumu sadaļā **Windows Explorer**.
2. Veiciet dubultklikšķi uz printera, kuru vēlaties izmantot.

Papīra avota iestatīšana

Iestatiet printera papīra avotā ievietojamā papīra izmēru un veidu.

1. Ievadiet printera IP adresi pārlūkprogrammā, lai piekļūtu Web Config.

Ievadiet printera IP adresi no datora, kas ir pieslēgts tam pašam tīklam, kurā atrodas printeris.

Printera IP adresi var pārbaudīt no šādas izvēlnes.

Iestatījumi > Vispārīgie iestatījumi > Tīkla iestatījumi > Tīkla statuss > Vadu LAN/Wi-Fi statuss

2. Ievadiet administratora paroli, lai pieteiktos kā administrators.

3. Atlasiet šādā secībā.

Cilne **Print > Paper Source Settings**

4. Iestatiet katru vienumu.

Parādītie vienumi ir atkarīgi no situācijas.

- Papīra avota nosaukums**

Parāda papīra avota nosaukumu, piemēram, **Paper Tray, Cassette 1**.

- Paper Size**

Nolaižamajā izvēlnē atlasiet papīra izmēru, kuru vēlaties iestatīt.

- Unit**

Atlasiet lietotāja iestatītā izmēra mērvienību. To var atlasīt, kad sadaļā **Paper Size** ir atlasīts **User defined**.

- Width**

Iestatiet lietotāja definētā izmēra horizontālo garumu.

Šeit ievadāmais izmēra diapazons ir atkarīgs no papīra avota, kas ir norādīts **Width** sātā.

Sadaļā **Unit** atlasot **mm**, aiz decimālzīmes var ievadīt ne vairāk kā vienu rakstzīmi.

Sadaļā **Unit** atlasot **inch**, aiz decimālzīmes var ievadīt ne vairāk kā divas rakstzīmes.

- Height**

Iestatiet lietotāja definētā izmēra vertikālo garumu.

Šeit ievadāmais izmēra diapazons ir atkarīgs no papīra avota, kas ir norādīts **Height** sātā.

Sadaļā **Unit** atlasot **mm**, aiz decimālzīmes var ievadīt ne vairāk kā vienu rakstzīmi.

Sadaļā **Unit** atlasot **inch**, aiz decimālzīmes var ievadīt ne vairāk kā divas rakstzīmes.

- Paper Type**

Nolaižamajā izvēlnē atlasiet papīra veidu, kuru vēlaties iestatīt.

5. Pārbaudiet iestatījumus un tad noklikšķiniet uz **OK**.

Saistītā informācija

➔ ["Administratora paroles noklusējuma vērtība" 19. lpp.](#)

Interfeisa iestatīšana

Iestatiet drukāšanas uzdevumu taimautu vai katra interfeisa drukas valodu.

Šis viensoms tiek attēlots uz printera, kas atbalsta PCL vai PostScript.

1. Ievadiet printera IP adresi pārlūkprogrammā, lai piekļūtu Web Config.

Ievadiet printera IP adresi no datora, kas ir pieslēgts tam pašam tīklam, kurā atrodas printeris.

Printera IP adresi var pārbaudīt no šādas izvēlnes.

Iestatījumi > Vispārīgie iestatījumi > Tīkla iestatījumi > Tīkla statuss > Vadu LAN/Wi-Fi statuss

2. Ievadiet administratora paroli, lai pieteiktos kā administrators.

3. Atlasiet šādā secībā.

Cilne **Print** > **Interface Settings**

4. Iestatiet katru vienumu.

Timeout Settings

Iestatiet drukāšanas uzdevumu taimautu, kas tiek sūtīts tieši caur USB.

Varat iestatīt diapazonā starp 5 un 300 sekundēm.

Ja nevēlaties taimautu, ievadiet 0.

Printing Language

Atlasiet katra USB interfeisa vai tīkla interfeisa drukas valodu.

Atlasot **Auto**, drukas valodu automātiski nosaka nosūtītie drukas uzdevumi.

5. Pārbaudiet iestatījumus un tad noklikšķiniet uz **OK**.

Saistītā informācija

➔ ["Administratora paroles noklusējuma vērtība" 19. lpp.](#)

Kļūdu iestatīšana

Iestatiet ierīces kļūdas rādīšanu.

1. Ievadiet printera IP adresi pārlūkprogrammā, lai piekļūtu Web Config.

Ievadiet printera IP adresi no datora, kas ir pieslēgts tam pašam tīklam, kurā atrodas printeris.

Printera IP adresi var pārbaudīt no šādas izvēlnes.

Iestatījumi > Vispārīgie iestatījumi > Tīkla iestatījumi > Tīkla statuss > Vadu LAN/Wi-Fi statuss

2. Ievadiet administratora paroli, lai pieteiktos kā administrators.

3. Atlasiet šādā secībā.

Cilne **Print** > **Error Settings**

4. Iestatiet katru vienumu.

Paper Size Notice

Iestatiet, vai vadības paneli parādīt kļūdu, ja norādītā papīra avota papīra izmērs nesakrīt ar drukājamo datu papīra izmēru.

Paper Type Notice

Iestatiet, vai vadības panelī parādīt kļūdu, ja norādītā papīra avota papīra veids nesakrīt ar drukājamo datu papīra veidu.

Auto Error Solver

Iestatiet, vai kļūdu automātiski atcelt, ja vadības panelī netiek veikta neviena darbība 5 sekundes pēc kļūdas parādīšanas.

5. Pārbaudiet iestatījumus un tad noklikšķiniet uz **OK**.

Saistītā informācija

➔ ["Administratora paroles noklusējuma vērtība" 19. lpp.](#)

Funkcijas Universal Print iestatīšana

Iestatiet, ja drukājat no ārējas ierīces, neizmantojot printera draiveri.

Atkarībā no printera drukāšanas valodas daži vienumi netiek attēloti.

1. Ievadiet printera IP adresi pārlūkprogrammā, lai piekļūtu Web Config.

Ievadiet printera IP adresi no datora, kas ir pieslēgts tam pašam tīklam, kurā atrodas printeris.

Printera IP adresi var pārbaudīt no šādas izvēlnes.

Iestatījumi > Vispārīgie iestatījumi > Tīkla iestatījumi > Tīkla statuss > Vadu LAN/Wi-Fi statuss

2. Ievadiet administratora paroli, lai pieteiktos kā administrators.

3. Atlasiet šādā secībā.

Cilne **Print > Universal Print Settings**

4. Iestatiet katru vienumu.

5. Pārbaudiet iestatījumus un tad noklikšķiniet uz **OK**.

Saistītā informācija

➔ ["Administratora paroles noklusējuma vērtība" 19. lpp.](#)

Basic

Posms	Skaidrojums
Top Offset(-30.0-30.0mm)	Iestata papīra vertikālo pozīciju, ar kuru tiek sākta drukāšana.
Left Offset(-30.0-30.0mm)	Iestata papīra horizontālo pozīciju, ar kuru tiek sākta drukāšana.
Top Offset in Back(-30.0-30.0mm)	Iestata papīra vertikālo pozīciju, ar kuru abpusējās drukas režīmā tiek sākta drukāšana papīra aizmugurē.
Left Offset in Back(-30.0-30.0mm)	Iestata papīra horizontālo pozīciju, ar kuru abpusējās drukas režīmā tiek sākta drukāšana papīra aizmugurē.

Posms	Skaidrojums
Check Paper Width	Iestatiet, vai drukāšanas laikā pārbaudīt papīra platumu.
Skip Blank Page	Ja drukāšanas datos ir tukša lapa, iestatiet, lai tukšās lapas netiktu drukātas.

PDL Print Configuration

Var norādīt iestatījumus PCL vai PostScript drukāšanai.

Šis vienums redzams PCL vai PostScript saderīgā printerī.

Parastie iestatījumi

Vienumi	Skaidrojums
Paper Size	Atlasiet papīra, uz kura vēlaties drukāt, izmēru.
Paper Type	Atlasiet apdrukājamā papīra veidu.
Orientation	Atlasiet vēlamo drukas orientāciju.
Quality	Atlasiet vēlamo drukas kvalitāti.
Ink Save Mode	Iestatiet, vai drukāt ar samazinātu tintes patēriņu.
Print Order	Atlasiet, lai drukātu, sākot ar pirmo vai pēdējo lappusi.
Number of Copies(1-999)	Nosaka izdrukājamo eksemplāru skaitu.
Binding Margin	Atlasiet iesējuma pozīciju.
Auto Paper Ejection	Atlasiet, vai drukas darba saņemšanas laikā automātiski jāizstumj papīrs, kad iestājies taimauts.
2-Sided Printing	Iestatiet, vai jādrukā, izmantojot abpusējo drukāšanu.

PCL Menu

Vienumi	Skaidrojums
Font Source	Atlasiet, vai izmantot printerī instalēto fontu vai lejupielādēt to.
Font Number	Norādiet izmantojamā fonta numuru.
Pitch(0.44-99.99cpi)	Ja izmantotais fonts ir mērogojams un ar fiksētu rakstzīmju iestatni norādiet fonta lielumu iestatnē.
Height(4.00-999.75pt)	Ja izmantotais fonts ir mērogojams un proporcionāls, norādiet fonta lielumu punktos.
Symbol Set	Atlasiet izmantojamā fonta simbolu kopu.
Form(5-128lines)	Norādiet rindu skaitu lappusē.
CR Function	Atlasiet operāciju CR kodam (atgriezties).
LF Function	Atlasiet operāciju LF kodam (jauna rinda), FF kodam (jauna lappuse).

Vienumi	Skaidrojums
Paper Source Assign	Norādiet papīra padeves piešķiri PCL papīra padeves komandai.

PS Menu

Vienumi	Skaidrojums
Error Sheet	Iestatiet, vai PS3 drukāšanas kļūdas gadījumā jādrukā kļūdas lapa.
Coloration	Iestatiet kā krāsainu vai vienkrāsainu drukāšanu.
Binary	Iestatiet, vai akceptēt bināros datus.
PDF Page Size	Iestatiet papīra izmēru PDF drukāšanai.

Universāla druka (Microsoft) iestatīšana

Varat iestatīt printeri, lai tas izmantotu Universāla druka. Lai izmantotu šo funkciju, ir jāizmanto Microsoft 365 un Azure Active Directory pakalpojums.

- Ievadiet printera IP adresi pārlūkprogrammā, lai piekļūtu Web Config.
Ievadiet printera IP adresi no datora, kas ir pieslēgts tam pašam tīklam, kurā atrodas printeris.
Printera IP adresi var pārbaudīt no šādas izvēlnes.
Iestatījumi > Vispārīgie iestatījumi > Tīkla iestatījumi > Tīkla statuss > Vadu LAN/Wi-Fi statuss
- Ievadiet administratora paroli, lai pieteiktos kā administrators.
- Atlasiet šādā secībā.
Cilne **Network > Universal Print**
- Noklikšķiniet uz **Reģistrēt**.
- Izlasiet parādīto ziņojumu un pēc tam noklikšķiniet uz saites.
- Lai reģistrētu printeri, izpildiet ekrānā redzamos norādījumus.
Ja pēc reģistrācijas Web Config ekrānā tiek parādīts **Registered**, iestatīšana ir pabeigta.

Piezīme:

Sīkāku informāciju par Azure Active Directory darbību, piemēram, par to, kā izmantot Universāla druka, skatiet Microsoft tīmekļa vietnē.

Saistītā informācija

➔ ["Administrators paroles noklusējuma vērtība" 19. lpp.](#)

Funkcijas AirPrint iestatīšana

Iestatiet, ja lietojat AirPrint drukāšanu un skenēšanu.

Piekļūstiet Web Config un tad atlasiet cilni **Network > AirPrint Setup**.

Vienumi	Skaidrojums
Bonjour Service Name	Ievadiet Bonjour pakalpojuma nosaukumu, kas satur no 1 līdz 41 rakstzīmēm, izmantojot ASCII (0x20–0x7E).
Bonjour Location	Ievadiet atrašanās vietas informāciju, piemēram, printera novietojumu, izmantojot ne vairāk kā 127 bitus unikoda (UTF-8).
Geolocation Latitude and Longitude (WGS84)	Ievadiet printera atrašanās vietas informāciju. Ievade nav obligāta. Ievadiet vērtības, izmantojot WGS-84 datu vērtības, kur platums un garums ir atdalīti ar komatu. Platuma vērtību varat ievadīt kā -90 līdz +90 un garuma vērtību kā -180 līdz +180. Ievadīt var mazāk nekā sešas decimāldaļu pozīcijas un varat izlaist „+”.
Top Priority Protocol	Atlasiet augstākās prioritātes protokolu no IPP un ports 9100.
Wide-Area Bonjour	Iestatiet, vai izmantot plašas zonas Bonjour pakalpojumu. Ja to izmantojat, printeriem ir jābūt reģistrētiem DNS serverī, lai struktūrā varētu meklēt printeri.
iBeacon Transmission	Atlasiet, vai iBeacon pārraides funkciju iespējot vai atspējot. Ja tā ir iespējota, printeri var meklēt no ierīcēm, kurās iespējota iBeacon funkcija.
Require PIN Code when using IPP printing	Atlasiet, vai, lietojot IPP drukāšanu, pieprasīt PIN kodu. Atlasot Yes , IPP drukāšanas uzdevumi bez PIN kodiem netiek saglabāti printerī.
Enable AirPrint	IPP, Bonjour, AirPrint (skenēšanas pakalpojums) ir iespējoti un IPP tiek izveidots tikai ar drošu saziņu.

Sagatavošanās skenēšanai vai kopēšanai

Gatavojas skenēt

Skenēšanas sagatavošana no vadības paneļa

Notiek gatavošanās funkcijai Skenēt tīkla mapē/FTP

Šajā sadaļā kā piemērs ir izmantota Tīkla mapē (SMB) iestatījumu noteikšana.

Nepieciešamās darbības	Darbības vieta	Paskaidrojumi
1. Izveidojiet printera savienojumu ar tīklu (Tas nav nepieciešams, ja iestatīšanas laikā izveidojāt savienojumu ar tīklu)	Printeris un dators	Izveidojiet printera savienojumu ar tīklu. "Printera savienošana ar tīklu" 55. lpp.
2. Izveidojiet tīkla mapi	Dators	Izveidojiet mapi, kurā saglabāt skenēto attēlu. Izveidojiet mapi savā tīklā esošajā datorā un pēc tam iestatiet to kā koplietošanas mapi. "Tīkla mapes izveide" 77. lpp.

Nepieciešamās darbības	Darbības vieta	Paskaidrojumi
3. Reģistrējiet mapi sadaļā Contacts	Datorā (Web Config) vai printera vadības panelī	Reģistrējiet izveidoto tīkla mapi printera Contacts . Tas ļauj atlasīt galamērķi no Contacts, skenēšanas laikā neievadot mērķa mapes ceļu. "Kontaktpersonu reģistrācija" 86. lpp.
4. Skenējiet no vadības paneļa	Printera vadības panelis	Veiciet skenēšanu no vadības paneļa. "Oriģinālu skenēšana tīkla mapē" 221. lpp.

Notiek gatavošanās funkcijai Skenēt uz e-pastu

Ir divi veidi, kā varat nosūtīt skenētus attēlus uz noteiktu e-pasta adresi: iestatot e-pasta serveri vai izmantojot Epson Connect mākoņpakalpojumu.

["Nosūtīt pa e-pastu" 116. lpp.](#)

Tālāk ir paskaidrots, kā iestatīt e-pasta serveri skenēto attēlu sūtīšanai pa e-pastu.

Nepieciešamās darbības	Darbības vieta	Paskaidrojumi
1. Izveidojiet printera savienojumu ar tīklu (Tas nav nepieciešams, ja iestatīšanas laikā izveidojāt savienojumu ar tīklu)	Printeris un dators	Izveidojiet printera savienojumu ar tīklu. "Printera savienošana ar tīklu" 55. lpp.
2. Reģistrējiet savu e-pasta servera informāciju printerī	Datorā (Web Config) vai printera vadības panelī	Funkcija Skenēt uz e-pastu ļauj nosūtīt skenētus attēlus, izmantojot e-pasta serveri. Reģistrējiet e-pasta servera informāciju printerī. "E-pasta servera reģistrēšana" 73. lpp.
3. Pārbaudiet e-pasta servera savienojumu	Datorā (Web Config) vai printera vadības panelī	Testējiet e-pasta servera savienojumu. "E-pasta servera savienojuma pārbaude" 75. lpp.
4. Reģistrējiet adresāta e-pasta adresi sadaļā Contacts	Datorā (Web Config) vai printera vadības panelī	Reģistrējiet adresāta e-pasta adresi printera Contacts . Tas ļauj atlasīt adresātu no Contacts, skenēšanas laikā neievadot viņu e-pasta adresi. "Kontaktpersonu reģistrācija" 86. lpp.
5. Skenējiet no vadības paneļa	Printera vadības panelis	Veiciet skenēšanu no vadības paneļa. "Oriģinālu skenēšana e-pasta ziņojumā" 222. lpp.

Notiek gatavošanās Skenēt uz datoru

Šajā sadaļā ir paskaidrots, kā saglabāt skenētos attēlus pievienotajā datorā.

Nepieciešamās darbības	Darbības vieta	Paskaidrojumi
<p>1. Uztādiat programmatūru datorā un pievienojiet printeri datoram</p> <p>(Tas nav nepieciešams, ja iestatīšanas laikā uzstādījāt pievienoto programmatūru)</p>	Printeris un dators	<p>Veiciet tālāk norādītās darbības.</p> <ul style="list-style-type: none"> <input type="checkbox"/> Instalējiet datorā nepieciešamo programmatūru <ul style="list-style-type: none"> ·Document Capture Pro (Windows) / Document Capture (Mac OS) ·Epson Scan 2 <input type="checkbox"/> Pievienojiet printeri datoram <p>Varat iestatīt printeri, izmantojot uzstādītāju.</p> <p>"Iestatījumu veikšana savienojuma izveidei ar datoru" 290. lpp.</p>
<p>2. Izveidojiet darbu programmā Document Capture Pro / Document Capture un piešķiriet to vadības panelim</p>	Dators	<p>Ir iepriekš iestatīts darbs, kas saglabā skenētos attēlus kā PDF. Skatiet tālāk, ja vēlaties reģistrēt papildu darbus.</p> <p>Windows:</p> <p>piekļūstiet jaunākajai Document Capture Pro rokasgrāmatai, izmantojot tālāk norādīto URL.</p> <p>https://support.epson.net/dcp/</p> <p>Mac OS:</p> <p>detalizētu informāciju par funkciju skatiet Document Capture palīdzības sadaļā.</p>
<p>3. Skenējiet no vadības paneļa</p>	Printera vadības panelis	<p>Veiciet skenēšanu no vadības paneļa.</p> <p>"Oriģinālu skenēšana datorā" 222. lpp.</p>

Notiek gatavošanās funkcijai Skenēt uz atmiņas ierīci

Šajā sadaļā ir paskaidrots, kā saglabāt skenētos attēlus USB diskdzinī, kas pievienots printerim.

Nepieciešamās darbības	Darbības vieta	Paskaidrojumi
<p>1. Pievienojiet printerim USB diskdzini</p>	Printeris	<p>Ievietojiet USB diskdzini printera ārējā interfeisa USB portā.</p> <p>"Ārējas USB ierīces ievietošana" 155. lpp.</p>
<p>2. Skenējiet no vadības paneļa</p>	Printera vadības panelis	<p>Veiciet skenēšanu no vadības paneļa.</p> <p>"Oriģinālu skenēšana atmiņas ierīcē" 223. lpp.</p>

Notiek gatavošanās Skenēt uz mākonī

Izmantojiet Epson mākoņpakalpojumu *Epson Connect*, lai nosūtītu skenētos attēlus uz reģistrētiem galamērķiem.

- Varat vienkārši nosūtīt skenētus attēlus pa e-pastu, reģistrējot e-pasta adresi kā galamērķi.
- Varat nosūtīt skenētus attēlus uz trešās puses tiešsaistes krātuves pakalpojumiem, reģistrējot tos kā galamērķi. Plašāku informāciju par konta reģistrēšanu skatiet katra pakalpojuma tīmekļa vietnē. Pieejamie pakalpojumi var tikt mainīti bez iepriekšēja brīdinājuma.

Piezīme:

Lai iegūtu papildinformāciju par Epson Connect pakalpojumiem, apmeklējiet tālāk norādīto tīmekļa vietni.

<https://www.epsonconnect.com/>

<http://www.epsonconnect.eu> (tikai Eiropā)

Nepieciešamās darbības	Darbības vieta	Paskaidrojumi
1. Izveidojiet printera savienojumu ar tīklu (Tas nav nepieciešams, ja iestatīšanas laikā izveidojāt savienojumu ar tīklu)	Printeris un dators	Izveidojiet printera savienojumu ar tīklu. "Printera savienošana ar tīklu" 55. lpp.
2. Reģistrējiet izstrādājumu Epson Connect	Printera vadības panelis un dators (Epson Connect tīmekļa vietne)	Reģistrējiet savu izstrādājumu Epson Connect un iespējotiet pakalpojumu. Printera vadības paneli atlasiet Iestatījumi > Vispārīgie iestatījumi > Tīkla pakalpojumu iestatījumi un pēc tam izpildiet ekrānā redzamos norādījumus, lai reģistrētos. Piezīme: Ja tiek prasīts ievadīt verifikācijas kodu, atveriet šo URL un ievadiet kodu. https://www.epsonconnect.com/activation
3. Reģistrējiet galamērķu sarakstu Epson Connect lietotāja lapā	Dators (Epson Connect tīmekļa vietne)	Reģistrējiet galamērķus, uz kuriem vēlaties sūtīt, galamērķu sarakstā Epson Connect lietotāja lapā. Pieklūstiet lietotāja lapai no tālāk norādītā URL, noklikšķiniet uz Skenēt uz mākonī > Galamērķu saraksts > Pievienot* , un pēc tam izpildiet ekrānā redzamos norādījumus, lai pievienotu galamērķi. https://www.epsonconnect.com/user Piezīme: Reģistrējot e-pasta adresi, kā galamērķa veidu atlasiet E-pasta adrese .
4. Skenējiet no vadības paneļa	Printera vadības panelis	Veiciet skenēšanu no vadības paneļa. "Oriģinālu skenēšana mākonī" 224. lpp.

*Epson Connect pakalpojumi var tikt mainīti bez iepriekšēja paziņojuma.

Notiek gatavošanās Skenēt uz WSD

Nepieciešamās darbības	Darbības vieta	Paskaidrojumi
1. Savienojiet printeri un datoru ar tīklu (Tas nav nepieciešams, ja iestatīšanas laikā izveidojāt savienojumu ar tīklu)	Printeris un dators	Savienojiet printeri un datoru ar tīklu. "Iestatījumu veikšana savienojuma izveidei ar datoru" 290. lpp.

Nepieciešamās darbības	Darbības vieta	Paskaidrojumi
2. Skenējiet no vadības paneļa	Printera vadības panelis	Veiciet skenēšanu no vadības paneļa. "Skenēšana, lietojot WSD" 224. lpp. Piezīme: <i>Ja mērķa datums netiek parādīts, veiciet tālāk norādītās darbības, lai pievienotu WSD skenēšanas ierīci.</i> "WSD porta iestatīšana" 225. lpp.

Nosūtīt pa e-pastu

Vienkārši darbinot printera skārienpaneli, varat nosūtīt skenētus attēlus kā e-pasta pielikumus, neizmantojot datoru. Varat izmantot kādu no tālāk norādītajām metodēm.

Metode	Ērti nosūtiet, izmantojot Epson pakalpojumu	Sūtīt, iestatot e-pasta serveri
Ko jūs vēlaties panākt?	Es vēlos ērti nosūtīt e-pasta ziņojumus, izmantojot vienkāršus iestatījumus.	<input type="checkbox"/> Es vēlos sūtīt e-pastus uz vairākām adresēm vienlaikus. <input type="checkbox"/> Es vēlos atlasīt sūtītāja e-pasta adresi.
Iestatīšanas pamācība	"Notiek gatavošanās Skenēt uz mākonī" 114. lpp. 1. Reģistrējiet savu printeri Epson pakalpojumā <i>Epson Connect</i> *. 2. Pievienojiet e-pasta adreses galamērķu sarakstam.	"Notiek gatavošanās funkcijai Skenēt uz e-pastu" 113. lpp. 1. Pārbaudiet e-pasta servera informāciju. 2. Reģistrējiet printeri serveru adreses un citu e-pasta servera informāciju. 3. Reģistrējiet e-pasta adreses savā kontaktpersonu sarakstā (neobligāti).

* Epson Connect ir pakalpojums, kas ļauj izmantot internetu, lai izveidotu savienojumu ar printeriem. Vienkārši reģistrējot printeri un lietotāja informāciju, varat nosūtīt skenētos datus uz noteiktu e-pasta adresi vai trešās puses mākoņpakalpojumu. Epson Connect pakalpojumi var tikt mainīti bez iepriekšēja paziņojuma.

Pieejamo funkciju atšķirības

Metode	Ērti nosūtiet, izmantojot Epson pakalpojumu	Sūtīt, iestatot e-pasta serveri
Sūtītājs	Epson Connect tikai sūtītājas adrese (nevar tikt mainīta)	Iestatiet jebkuru adresi
Galamērķa iestatījumi	Reģistrējieties iepriekš (Epson Connect galamērķu saraksts)	<input type="checkbox"/> Reģistrējieties iepriekš (Contacts printeri) <input type="checkbox"/> Ievadiet galamērķi tieši skenēšanas laikā, iepriekš neregistrējoties
Atlasiet vairākus galamērķus	-	Pieejams Varat arī reģistrēt galamērķus kā grupu sadaļā Contacts.
Pielikuma nosaukums	-	Pieejams (redīgēt vadības panelī)
E-pasta tēma	Pieejams (redīgēt pēc galamērķa)	Pieejams (redīgēt vadības panelī)

Metode	Ērti nosūtiet, izmantojot Epson pakalpojumu	Sūtīt, iestatot e-pasta serveri
E-pasta pamatteksts	Pieejams (rediģēt pēc galamērķa)	-
Maksimālais pielikuma izmērs	-	Pieejams (rediģēt vadības panelī)

Skenēšana no datora

Instalējiet programmatūru un pārbaudiet, vai ir iespējots tīkla skenēšanas pakalpojums, lai skenētu no datora, izmantojot tīklu.

Instalējamā programmatūra

Epson Scan 2

Šis ir skenera draiveris. Ja izmantojat ierīces funkcijas no datora, instalējiet draiveri katrā klienta datorā. Ja ir instalēta programmatūra Document Capture Pro/Document Capture, varat veikt ierīces pogām piešķirtās darbības.

Ja tiek izmantota programma EpsonNet SetupManager, printera draiveris tiek nodrošināts arī kā pakotne.

Document Capture Pro (Windows)/Document Capture (Mac OS)

Instalēts klientdatorā. Tīkla datorā, kurā ir instalēta programmatūra Document Capture Pro/Document Capture, reģistrētos uzdevumus var izsaukt un palaist, izmantojot ierīces vadības paneli.

Izmantojot datoru, iespējama skenēšana tīklā. Lai skenētu, nepieciešama programma Epson Scan 2.

Tīkla skenēšanas iespējošanas apstiprināšana

Varat iestatīt tīkla skenēšanas pakalpojumu, kad skenējat no klienta datora, izmantojot tīklu. Noklusējuma iestatījums ir iespējots.

1. Ievadiet printera IP adresi pārlūkprogrammā, lai piekļūtu Web Config.

Ievadiet printera IP adresi no datora, kas ir pieslēgts tam pašam tīklam, kurā atrodas printeris.

Printera IP adresi var pārbaudīt no šādas izvēlnes.

Iestatījumi > Vispārīgie iestatījumi > Tīkla iestatījumi > Tīkla statuss > Vadu LAN/Wi-Fi statuss

2. Ievadiet administratora paroli, lai pieteiktos kā administrators.

3. Atlasiet šādā secībā.

Cilne **Scan/Copy > Network Scan**

4. Pārlicinieties, ka ir atlasīta **Epson Scan 2** opcija **Enable scanning**.

Ja tā ir atlasīta, šis uzdevums ir pabeigts. Aizveriet Web Config.

Ja tas ir dzēsts, atlasiet to un pāreijiet uz nākamo soli.

5. Noklikšķiniet uz **Next**.

6. Noklikšķiniet uz **OK**.

Tīkls tiek atkārtoti savienots, un pēc tam tiek iespējoti iestatījumi.

Faksa funkciju pieejamības sniegšana

Pirms faksa funkciju izmantošanas

Iestatiet sekojošo, lai izmantotu faksa funkcijas.

- Pareizi savienojiet printeri ar tālruņa līniju un (ja tas tiek izmantots) ar tālruņa aparātu
"Printera savienošana ar tālruņa līniju" 118. lpp.
- Pabeidziet **Faksa iestatīšanas vedni** vedni, kas ir nepieciešams, lai veiktu pamata iestatījumus.
"Printera sagatavošana faksu sūtīšanai un saņemšanai" 122. lpp.

Ja nepieciešams, iestatiet sekojošo.

- Kontakti** reģistrēšana
"Kontaktpersonu reģistrācija" 86. lpp.
- Izvades galamērķi un saistītie iestatījumi, piemēram, tīkla iestatījumi un pasta servera iestatījumi
"E-pasta servera reģistrēšana" 73. lpp.
"Tīkla mapes izveide" 77. lpp.
"Iestatījumi, lai izmantotu mākoņpakalpojumu kā faksa pārsūtīšanas galamērķi" 96. lpp.
"Printera faksa funkciju iestatīšana atbilstoši lietojumam" 123. lpp.
"Faksa iestatījumi" 409. lpp.
- Lietotāja iestatījumi**, kas definē **Fakss** izvēlnes vienumu noklusējuma vērtības
"Lietotāja iestatījumi" 433. lpp.
- Atskaites iestatījumi**, lai drukātu pārskatus, kad faksi ir nosūtīti, saņemti vai pārsūtīti
"Atskaites iestatījumi" 424. lpp.
- Problēmu risināšana, veicot faksa iestatījumus
"Faksa problēmu novēršana" 136. lpp.

Printera savienošana ar tālruņa līniju

Saderīgas tālruņa līnijas

Varat izmantot printeri, lietojot standarta analogās tālruņa līnijas (PSTN = publiskais komutējamais telefonu tīkls) un PBX (privātā atzara centrāle) tālruņa sistēmas.

Iespējams, nevarēsiet printeri izmantot kopā ar tālāk minētajām tālruņa līnijām vai sistēmām.

- VoIP tālruņa līnija, piemēram, DSL vai šķiedru optikas digitālais pakalpojums
- Digitālā tālruņa līnija (ISDN)
- Atsevišķas PBX tālruņa sistēmas
- Ja adapteri, piemēram, termināla adapteri, VoIP adapteri, sadalītāji vai DSL maršrutētājs ir savienots ar tālruņa sienas pieslēgvietu un printeri

Printera savienošana ar tālruņa līniju

Pievienojiet printeri pie tālruņa sienas ligzdas, izmantojot tālruņa kabeli RJ-11 (6P2C). Kad printerim pievienojat tālruni, izmantojiet otru tālruņa kabeli RJ-11 (6P2C).

Atkarībā no apgabala tālruņa kabelis var būt ietverts printera komplektācijā. Ja tas ir ietverts, izmantojiet attiecīgo kabeli.

Iespējams, tālruņa kabelis būs jāsavieno ar adapteri, kas ir paredzēts jūsu valstij vai reģionam.

Piezīme:

Noņemiet vāciņu no printera porta EXT. tikai tad, ja savienojat tālruni ar printeri. Nenoņemiet vāciņu, ja nepievienojat tālruni.

Apgabalos, kuros bieži vērojami zibens spārieni, ieteicams izmantot pārsprieguma aizsargu.

Savienojuma izveide ar standarta tālruņa līniju (PSTN) vai PBX

Savienojiet tālruņa kabeli no tālruņa sienas pieslēgvietas vai PBX porta ar portu LINE printera aizmugurē.

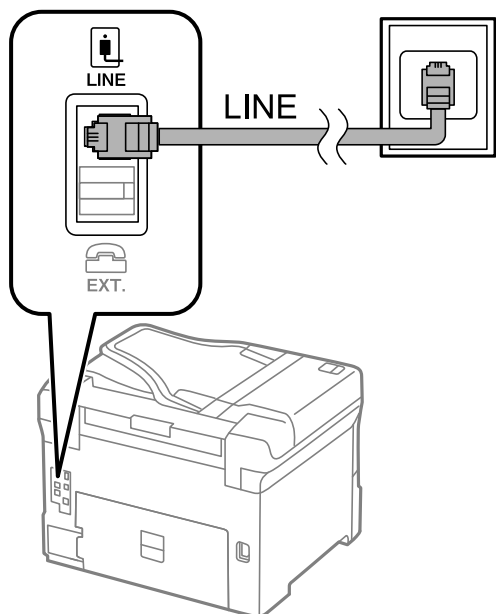

Savienojuma izveide ar DSL vai ISDN

Savienojiet tālruņa kabeli no DSL modema vai ISDN termināla adaptera ar portu LINE printera aizmugurē. Papildinformāciju skatiet modema vai adaptera komplektā iekļautajā dokumentācijā.

Piezīme:

Ja DSL modems ir aprīkots ar iebūvētu DSL filtru, savienojiet atsevišķu DSL filtru.

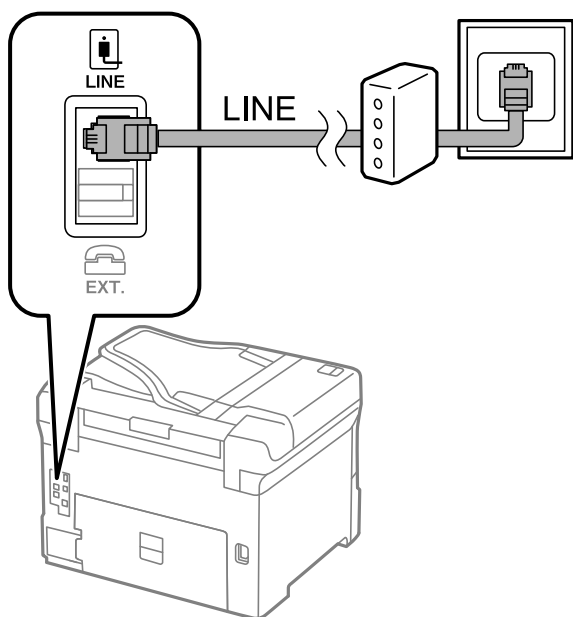

Tālruņa ierīces savienošana ar printeri

Ja printeri un tālruni izmantojat vienā tālruņa līnijā, savienojiet tālruni ar printeri.

Piezīme:

- ❑ Ja tālruņa ierīcei ir faksa funkcija, pirms savienošanas atspējojiet faksa funkciju. Detalizētu informāciju skatiet rokasgrāmatās, kas bija ietvertas tālruņa ierīces komplektācijā. Atkarībā no tālruņa ierīces modeļa faksa funkciju var nebūt iespējams pilnībā atspējot, tādēļ jums var rasties problēmas to izmantot kā ārējo tālruni.
- ❑ Ja pievienojat automātisko atbildētāju, pārlicinieties, ka printera iestatījums **Zvanu skaits līdz atbildei** ir lielāks nekā zvanu skaits, kas iestatīts automātiskajā atbildētājā atbildei uz zvanu.

1. Noņemiet vāciņu no porta EXT. printera aizmugurē.

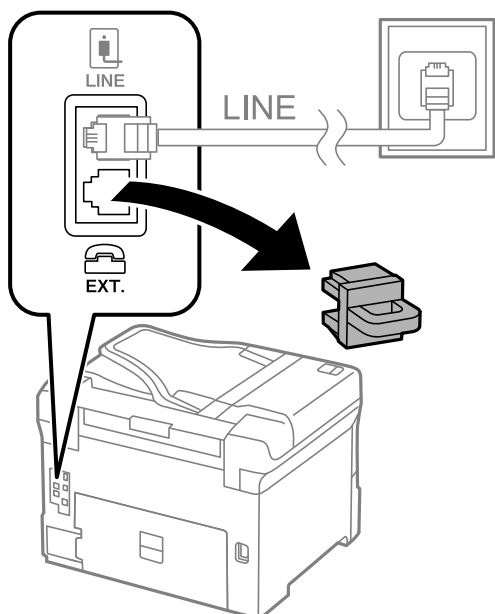

2. Savienojiet tālruņa ierīci ar portu EXT., izmantojot tālruņa kabeli.

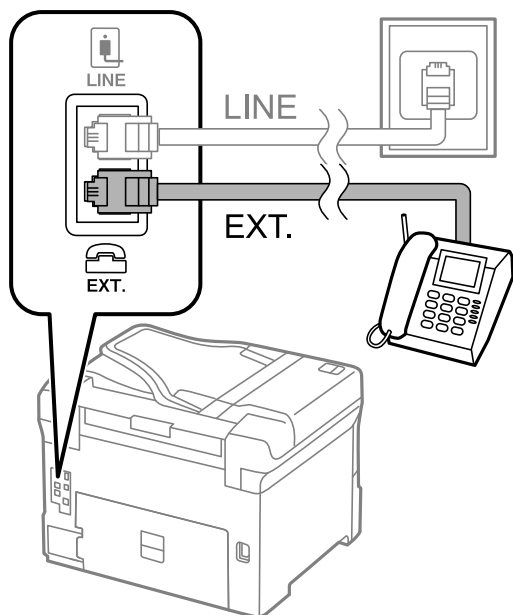

Piezīme:

Koplietojot vienu tālruņa līniju, obligāti savienojiet tālruņa ierīci ar printera portu EXT.. Ja sadalīsiet līniju, lai atsevišķi savienotu tālruņa ierīci un printeri, tālrunis un printeris nedarbosies pareizi.

3. Printera vadības panelī atlasiet **Fakss**.
4. Paņemiet klausuli.

Ja ziņojums faksu sūtīšanas vai saņemšanas uzsākšanai tiek parādīts tāpat kā tas ir redzams nākamajā ekrānā, savienojums ir izveidots.

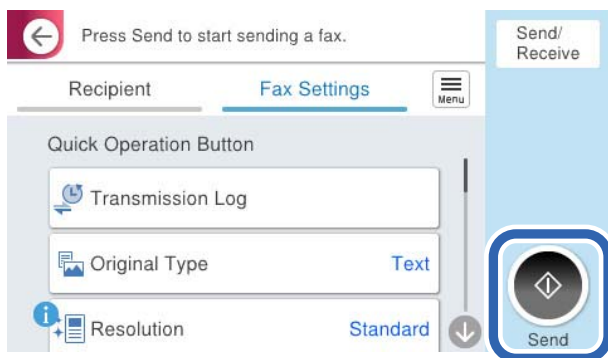

Saistītā informācija

- ➔ "Printera sagatavošana faksu sūtīšanai un saņemšanai" 122. lpp.
- ➔ "Automātiskā atbildētāja lietošanas iestatīšana" 124. lpp.
- ➔ "Iestatījumu izveide faksu saņemšanai izmantojot tikai savienotu tālruni" 125. lpp.
- ➔ "Saņemšanas režīms:" 411. lpp.

Printera sagatavošana faksa sūtīšanai un saņemšanai

Faksa iestatīšanas vednis konfigurē faksa pamatfunkcijas, lai printeris būtu gatavs sūtīt un saņemt faksus.

Vednis tiek automātiski parādīts, pirmo reizi ieslēdzot printeri. Vedni var parādīt arī manuāli, izmantojot printera vadības paneli. Vednis ir jāpalaiž vēlreiz, ja tas tika izlaists, vispirms ieslēdzot printeri vai izmainot savienojuma vidi.

- Izmantojot vedni, var iestatīt tālāk norādītos vienumus.
 - Galvene (Jūsu tālruņa numurs un Faksa galvene)
 - Saņemšanas režīms (Auto vai Manuāli)
 - Distinctive Ring Detection (DRD) iestatījums
- Tālāk norādītie vienumi tiek automātiski iestatīti atbilstoši savienojuma videi.
 - Iezvanrežīms (piemēram, Tonis vai Impulss)

Faksa iestatīšanas vednis var nekonfigurēt Iezvanrežīms automātiski, ja Līnijas veids ir iestatīts uz PBX. Konfigurējiet Iezvanrežīms manuāli.
- Citi Pamatiestatījumi vienumi paliek tādi, kādi tie ir.

Saistītā informācija

➔ "Pamatiestatījumi" 410. lpp.

Printera sagatavošana faksa sūtīšanai un saņemšanai, izmantojot Faksa iestatīšanas vednis

1. Printera vadības paneļa sākuma ekrānā atlasiet **Iestatījumi**.
2. Atlasiet **Vispārīgie iestatījumi > Faksa iestatījumi > Faksa iestatīšanas vednis**.
3. Izpildot ekrānā redzamos norādījumus, ievadiet sūtītāja vārdu, piemēram, jūsu uzņēmuma nosaukumu, jūsu faksa numuru.

Piezīme:

Jūsu sūtītāja vārds un faksa numurs ir norādīti kā galvene izejošajiem faksiem.

4. Iestatiet atšķiramu zvanu noteikšanas (DRD) iestatījumu.
 - Ja abonējat atšķiramu zvanu pakalpojumu no sava telefona sakaru operatora, veiciet tālāk minētās darbības:

Dodieties uz nākamo ekrānu un atlasiet zvana toni, kuru izmantot ienākošiem faksiem.

Atlasot jebkuru vienumu, izņemot **Visi**, **Saņemšanas režīms** tiek iestatīts uz **Auto** un jūs turpināt uz nākamo ekrānu, kur varat pārbaudīt iestatījumus.
 - Ja neabonējat atšķiramu zvanu pakalpojumu no sava telefona sakaru operatora, vai šī iespēja jums nav nepieciešama:

Izslaidiet šo iestatījumu un dodieties uz ekrānu, kur varat pārbaudīt visus iestatījumus.

Piezīme:

- Atšķiramu zvanu pakalpojumi, ko piedāvā daudzi telefona sakaru operatori (pakalpojuma nosaukums atšķiras atkarībā no uzņēmuma), ļauj jums izmantot vairākus tālruņa numurus vienā tālruņa līnijā. Katram numuram tiek piešķirts cits zvana veids. Vienu numuru varat lietot balss zvaniem, savukārt otru — faksa zvaniem. Atlasiet zvana veidu, kas ir piešķirts faksa zvaniem, sadaļā **DRD**.*
- Atkarībā no reģiona vienumi **Iesl** un **Izsl** tiek rādīti kā **DRD** opcijas. Atlasiet **Iesl**, lai izmantotu atšķirīga zvana funkciju.*

5. Iestatiet Saņemšanas režīms.

- Ja nav nepieciešams printerim pievienot tālruņa ierīci:

Atlasiet **Nē**.

Saņemšanas režīms tiek iestatīts uz **Auto**.

- Ja nepieciešams printerim pievienot tālruņa ierīci:

Atlasiet **Jā** un pēc tam atlasiet vai faksus saņemt automātiski.

6. Atvērtajā ekrānā pārbaudiet veiktos iestatījumus un pēc tam turpiniet uz nākamo ekrānu.

Lai labotu vai mainītu iestatījumus, atlasiet .

7. Pārbaudiet faksa savienojumu, atlasot **Sākt pārbaudi**, un pēc tam atlasiet **Drukāt**, lai drukātu atskaiti, kurā redzams savienojuma statuss.

Piezīme:

- Ja tiek norādīts jebkādas kļūdas, izpildiet atskaitē sniegtās instrukcijas, lai novērstu tās.

- Ja tiek parādīts ekrāns **Līnijas veida atlase**, atlasiet līnijas veidu.

- Ja printeris tiek savienots ar PBX tālruņa sistēmu vai termināla adapteri, atlasiet **PBX**.

- Ja printeris tiek savienots ar standarta tālruņa līniju, atlasiet **PSTN** un pēc tam parādītajā ekrānā **Apstiprinājums** atlasiet **Nenoteikt**. Tomēr, iestatot šo vienumu uz **Nenoteikt**, numura sastādīšanas laikā printeris, iespējams, izlaidīs faksa numura pirmo ciparu, un fakss tiks nosūtīts uz nepareizu numuru.

Saistītā informācija

- ➔ "Printera savienošana ar tālruņa līniju" 118. lpp.
- ➔ "Automātiskā atbildētāja lietošanas iestatīšana" 124. lpp.
- ➔ "Saņemšanas režīms:" 411. lpp.
- ➔ "Iestatījumu izveide faksa saņemšanai izmantojot tikai savienotu tālruni" 125. lpp.
- ➔ "Pamatierīstājumi" 410. lpp.

Printera faksa funkciju iestatīšana atbilstoši lietojumam

Printera faksa funkcijas var konfigurēt individuāli atbilstoši lietojumam, izmantojot printera vadības paneli. Iestatījumus, kas veikti ar **Faksa iestatīšanas vednis**, arī var mainīt. Papildu informācijai, skatiet aprakstus izvēlnē **Faksa iestatījumi**.

"Faksa iestatījumi" 409. lpp.

Piezīme:

- Izmantojot *Web Config*, var konfigurēt printera faksa funkcijas.

- Izmantojot *Web Config*, lai parādītu izvēlni **Faksa iestatījumi**, var būt nelielas atšķirības lietotāja saskarnē un atrašanās vietā, salīdzinot ar printera vadības paneli.

Saistītā informācija

- ➔ "PBX tālruņa sistēmas iestatījumi" 124. lpp.
- ➔ "Ienākošo faksa saņemšana" 245. lpp.
- ➔ "Iestatīšana, pievienojot tālruņa ierīci" 124. lpp.
- ➔ "Iestatījumi saņemto faksa saglabāšanai un pārsūtīšanai" 125. lpp.
- ➔ "Iestatījumi saņemto faksa saglabāšanai un pārsūtīšanai ar īpašiem nosacījumiem" 129. lpp.

- ➔ "Nevēlamo faksu bloķēšanas iestatīšana" 134. lpp.
- ➔ "Iestatījumu izveide, lai sūtītu un saņemtu faksus datorā" 135. lpp.

PBX tālruņa sistēmas iestatījumi

Iestatījumu veikšana, lai izmantotu piekļuves kodu, zvanot uz ārējo līniju

Veiciet tālāk norādītos iestatījumus, ja ārējās piekļuves koda vietā jāizmanto cipari, piemēram, 0 vai 9.

1. Printera vadības panelī atlasiet **Iestatījumi**.
2. Atlasiet **Vispārīgie iestatījumi** > **Faksa iestatījumi** > **Pamatiestatījumi**.
3. Atlasiet **Līnijas veids** un pēc tam atlasiet **PBX**.
4. Nosūtot faksu uz ārējo faksa numuru, izmantojot faktisko ārējo piekļuves kodu, atzīmējiet izvēles rūtiņu **Piekļuves kods** un pēc tam atlasiet **Neliet..**
5. Atlasiet **Labi**, lai lietotu iestatījumus.

Faksu sūtīšanas iestatījumu izveide, izmantojot ārējo piekļuves kodu (#)

Jūs varat sūtīt faksu uz ārējo faksa numuru, izmantojot # (numurzīme) faktiskā ārējās piekļuves koda, piemēram, 0 vai 9, vietā.

1. Printera vadības panelī atlasiet **Iestatījumi**.
2. Atlasiet **Vispārīgie iestatījumi** > **Faksa iestatījumi** > **Pamatiestatījumi**.
3. Atlasiet **Līnijas veids** un pēc tam atlasiet **PBX**.
4. Atlasiet lodziņu **Piekļuves kods** un pēc tam atlasiet **Lietot**.
5. Pieskarieties ievades lodziņam **Piekļuves kods**, ievadiet ārējās piekļuves kodu, kas tiek izmantots jūsu tālruņu sistēmā, un tad pieskarieties **Labi**.
6. Atlasiet **Labi**, lai lietotu iestatījumus.

Faktiskā ārējā piekļuves koda vietā ievadītā zīme #, sastādot numuru, tiek aizstāta ar saglabāto piekļuves kodu, piemēram, 0 vai 9. # (restes) izmantošana palīdz izvairīties no savienojuma problēmām, kad veicat savienojumu ar ārējo līniju, jo numura sastādīšana no ārējās līnijas ir noteikta pirms veikt ārējo zvanu.

Piezīme:

Ja reģistrējāt adresātus sadaļā **Kontakti**, izmantojot ārējās piekļuves kodu, piemēram, 0 vai 9, iestatiet **Piekļuves kods** režīmā **Neliet..** Pretējā gadījumā sadaļā **Kontakti** kods jāaizstāj ar #.

Iestatīšana, pievienojot tālruņa ierīci

Automātiskā atbildētāja lietošanas iestatīšana

Lai lietotu automātisko atbildētāju, ir nepieciešami iestatījumi.

1. Printera vadības panelī atlasiet **Iestatījumi**.
2. Atlasiet **Vispārīgie iestatījumi** > **Faksa iestatījumi** > **Pamatiestatījumi**.
3. Iestatiet opcijas **Saņemšanas režīms** iespēju **Auto**.
4. Kā printera opcijas **Zvanu skaits līdz atbildei** iestatījumu norādiet skaitli, kas ir lielāks par automātiskā atbildētāja zvanu skaitu.

Ja opcijai **Zvanu skaits līdz atbildei** norādītais skaitlis ir zemāks par automātiskā atbildētāja zvanu skaitu, automātiskai atbildētājs nevar saņemt balsis zvanus, lai ierakstītu balsis ziņojumus. Iestatījumus skatiet rokasgrāmatās, kas bija ietvertas automātiskā atbildētāja komplektācijā.

Atkarībā no reģiona printera opcijas **Zvanu skaits līdz atbildei** iestatījums, iespējams, nebūs redzams.

Saistītā informācija

➔ ["Pamatiestatījumi" 410. lpp.](#)

Iestatījumu izveide faksu saņemšanai izmantojot tikai savienotu tālruni

Jūs varat sākt saņemt ienākošos faksus tikai paņemot klausuli un izmantojot tālruni, nemaz neizmantojot printeri. Funkcija **Attālināta saņemšana** ir pieejama tālruņiem, kas atbalsta toņa numura sastādīšanu.

1. Printera vadības panelī atlasiet **Iestatījumi**.
2. Atlasiet **Vispārīgie iestatījumi** > **Faksa iestatījumi** > **Pamatiestatījumi** > **Attālināta saņemšana**.
3. Pieskarieties **Attālināta saņemšana**, lai izvēlētos iestatījumu **Iesl**.
4. Atlasiet **Starta kods**, ievadiet divciparu kodu (var ievadīt ciparus no 0 līdz 9, simbolus * un #) un pēc tam pieskarieties **Labi**.
5. Atlasiet **Labi**, lai lietotu iestatījumus.

Saistītā informācija

➔ ["Pamatiestatījumi" 410. lpp.](#)

Iestatījumi saņemto faksu saglabāšanai un pārsūtīšanai

Printeris pēc noklusējuma ir iestatīts drukāt saņemtos faksus. Papildus drukāšanai, printeri var iestatīt saglabāt un/vai pārsūtīt saņemtos faksus bez nosacījumiem.

Piezīme:

- Papildus printera vadības panelim, iestatīšanu var veikt, izmantojot arī Web Config.*
- Saņemtos faksus var arī saglabāt un/vai pārsūtīt saskaņā ar nosacījumiem.*

"Iestatījumi saņemto faksu saglabāšanai un pārsūtīšanai ar īpašiem nosacījumiem" 129. lpp.

Saistītā informācija

- ➔ ["Saņemto faksu saglabāšanas iestatījumi" 126. lpp.](#)
- ➔ ["Faksu saņemšanas pāradresēšanas iestatījumi" 127. lpp.](#)

Iestatījumu saglabāšana faksu saņemšanai

Saņemto faksu saglabāšanu var iestatīt iesūtnē un ārējā atmiņas ierīcē neatkarīgi no sūtītāja vai laika. Faksa saglabāšana iesūtnē ļauj pārbaudīt saņemtā faksa saturu, pirms drukāšanas to aplūkojot printera LCD ekrānā.

Lai iestatītu saņemto faksu saglabāšanu datorā, izmantojot funkciju PC-FAX, skatiet "[Funkcija: FAKSA sūtīšana/saņemšana DATORĀ \(Windows/Mac OS\)](#)" 233. lpp..

Piezīme:

- Papildus printera vadības panelim, saņemto faksu saglabāšanu var iestatīt, izmantojot arī Web Config. Atlasiet cilni **Fax** > **Save/Forward Settings** > **Unconditional Save/Forward** un pēc tam iestatiet saglabāšanas galamērķa iestatījumus sadaļā **Fax Output**.
- Saņemtos faksus var drukāt un/vai pārsūtīt arī vienlaikus. Iestatiet augstāk minētos iestatījumus ekrānā **Fax Output**.

Saņemto faksu saglabāšanas iestatījumi

1. Printera vadības panelī atlasiet **Iestatījumi** un pēc tam atlasiet **Vispārīgie iestatījumi** > **Faksa iestatījumi**.
2. Atlasiet **Saņemšanas iestatījumi** > **Saglabāšanas/ pārsūtīšanas iest.** > **Saglabāšana/pārsūtīšana bez ierobežojuma**.
Ja tiek parādīts ziņojums, apskatiet tā saturu un pēc tam pieskarieties **Labi**.
3. Iestatiet saglabāšanas galamērķus, iesūtni un/vai ārēju atmiņas ierīci.



- Lai saglabātu saņemtos faksus Iesūtne:
 - 1 Atlasiet **Saglabāt iesūtnē**, lai iestatītu šo uz **Iesl**.
 - 2 Ja tiek parādīts ziņojums, apskatiet tā saturu un pēc tam atlasiet **Labi**.

- ❑ Lai saglabātu saņemtos faksus ārējā atmiņas ierīcē:
 - 1 Ievietojiet atmiņas ierīci printera ārējā interfeisa USB portā.
 - 2 Atlasiet **Saglabāt atmiņas ierīcē**.
 - 3 Atlasiet **Jā**. Lai automātiski drukātu dokumentus, kamēr tie tiek saglabāti atmiņas ierīcē, tā vietā atlasiet opciju **Jā un drukāt**.
 - 4 Apskatiet attēloto ziņojumu un pēc tam pieskarieties **Izveidot**.
Atmiņas ierīcē tiek izveidota mape saņemto dokumentu saglabāšanai.
 - 5 Apskatiet ziņojumu, pieskarieties **Aizvērt** vai uzgaidiet, līdz ziņojums tiek notīrīts un pēc tam pieskarieties **Aizvērt**.
 - 6 Kad tiek parādīts nākamais ziņojums, apskatiet to un tad pieskarieties **Labi**.



Svarīga informācija:

Saņemtie dokumenti īslaicīgi tiek saglabāti printera atmiņā, pirms dokumenti tiek saglabāti printerim pievienotajā atmiņas ierīcē. Tā kā kļūda par pilnu atmiņu atspējo faksu nosūtīšanu un saņemšanu, atstājiet atmiņas ierīci pievienotu printerim.

Piezīme:

Printeri varat iestatīt nosūtīt e-pasta ziņojumus personām, kuras vēlaties informēt par faksa saglabāšanas rezultātiem, kad saglabāšana ir pabeigta. Ja nepieciešams, atlasiet **E-pasta paziņojumi**, iestatiet procesus un pēc tam iestatiet galamērķi, uz kuru vēlaties nosūtīt paziņojumus.

4. Atlasiet **Aizvērt**, lai pabeigtu **Saglabāšana/pārsūtīšana bez ierobežojuma** iestatīšanu.

Tādējādi tiek pabeigta saņemto faksu beznosacījumu saglabāšanas iestatīšana. Ja nepieciešams, varat iestatīt **Bieži izmantotie iestatījumi**. Sīkāku informāciju skatiet **Bieži izmantotie iestatījumi** izvēlnē **Saglabāšanas/pārsūtīšanas iest.**

Piezīme:

Ja vēlaties saņemt faksus ar nosacījumiem, izmantojiet saistītās informācijas saiti, kas norādīta zemāk.

Saistītā informācija

- ➔ "Iestatījumi saņemto faksu saglabāšanai ar īpašiem nosacījumiem" 130. lpp.
- ➔ "Bieži izmantotie iestatījumi:" 420. lpp.
- ➔ "Saņemto faksu skatīšana printera LCD ekrānā" 249. lpp.

Faksu saņemšanas pāradresēšanas iestatījumi

Pārsūtīšanu var iestatīt līdz pat pieciem galamērķiem, e-pasta adresēm, koplietotām mapēm, mākoņa kontiem un/vai citu faksa aparātu neatkarīgi no sūtītāja vai laika.

Piezīme:

- ❑ Ja vēlaties veikt saņemto faksu pārsūtīšanas iestatījumus, vispirms pievienojiet pārsūtīšanas galamērķus kontaktu sarakstam vai mākoņa galamērķu sarakstam. Lai uzzinātu, kurā sarakstā jāreģistrējas, skatiet zemāk redzamo tabulu.

Galamērķa tips	Kontaksti	Mākonis Mērķa saraksts
e-pasta adrese	✓	-
koplietojamā mape	✓	-
mākoņa konts	-	✓
cits faksa aparāts	✓	-

- ❑ Veiciet tālāk norādītos iestatījumus atbilstoši pārsūtīšanas galamērķa veidam.
 "Kontaktpersonu reģistrācija" 86. lpp.
 "E-pasta servera reģistrēšana" 73. lpp.
 "Tikla mapes izveide" 77. lpp.
 "Iestatījumi, lai izmantotu mākoņpakalpojumu kā faksa pārsūtīšanas galamērķi" 96. lpp.
- ❑ Krāsainus dokumentus nevar pārsūtīt uz citu faksa iekārtu. Tie tiek apstrādāti kā dokumenti, kurus neizdevās pārsūtīt.

Saņemto faksu pārsūtīšanas iestatījumi

Piezīme:

- ❑ Papildus printera vadības panelim, saņemto faksu pārsūtīšanu var iestatīt, izmantojot arī Web Config. Atlasiet cilni **Fax > Saglabāšanas/ pārsūtīšanas iest.** > **Saglabāšana/pārsūtīšana bez ierobežojuma** un pēc tam iestatiet pārsūtīšanas galamērķa iestatījumus sadaļā **Fax Output**.
- ❑ Saņemtos faksus tajā pašā laikā var arī drukāt un/vai saglabāt. Iestatiet augstāk minētos iestatījumus ekrānā **Fax Output**.

1. Printera vadības panelī atlasiet **Iestatījumi** un pēc tam atlasiet **Vispārīgie iestatījumi > Faksa iestatījumi**.
2. Atlasiet **Saņemšanas iestatījumi > Saglabāšanas/ pārsūtīšanas iest.** > **Saglabāšana/pārsūtīšana bez ierobežojuma**.
 Ja tiek parādīts ziņojums, apskatiet tā saturu un pēc tam pieskarieties **Labi**.
3. Iestatiet līdz pieciem pārsūtīšanas galamērķiem.



- 1 Atlasiet **Pārsūtīt**.
- 2 Atlasiet **Jā**. Lai dokumentus automātiski drukātu to pārsūtīšanas laikā, tā vietā atlasiet **Jā un drukāt**.

3 Atlasiet **Saņēmējs** > **Pievienot ievadi** un pēc tam atlasiet pārsūtīšanas galamērķus no kontaktu saraksta vai mākoņa galamērķu saraksta. Pārsūtīšanai varat norādīt maksimāli piecus mērķus.

Lai pārslēgtu sarakstus, pieskarieties pie  un atlasiet  Mākonis Mērķa saraksts vai pieskarieties pie  un atlasiet  Kontakti.

4 Pieskarieties pie **Aizvērt**, lai pabeigtu atlasīt pārsūtīšanas mērķi, un pēc tam pieskarieties pie **Aizvērt**.

5 Sadaļā **Opcijas pārs. nesekm.**, atlasiet, vai saņemtie dokumenti ir jāizdrukā vai jā saglabā printera Iesūtne, ja to pārsūtīšana neizdodas.

6 Pieskarieties **Labi**.



Svarīga informācija:

Kad Iesūtne ir pilna, faksu saņemšana ir atspējota. Iesūtnes dokumenti ir jāizdzēš uzreiz pēc tam, kad tie ir apskatīti. Dokumentu skaits, kurus neizdevās pārsūtīt, tiek rādīts sākuma ekrāna ikonā  papildus citiem neapstrādātiem uzdevumiem.

Piezīme:

Printeri varat iestatīt nosūtīt e-pasta ziņojumus personām, kuras vēlaties informēt par faksa pārsūtīšanas rezultātiem, kad pārsūtīšanas process ir pabeigts. Ja nepieciešams, atlasiet **E-pasta paziņojumi**, iestatiet procesus un pēc tam atlasiet galamērķi no kontaktpersonu saraksta, kur vēlaties nosūtīt paziņojumus.

4. Atlasiet **Aizvērt**, lai pabeigtu **Saglabāšana/pārsūtīšana bez ierobežojuma** iestatīšanu.

Piezīme:

Tādējādi tiek pabeigta saņemto faksu beznosacījumu pārsūtīšanas iestatīšana. Ja nepieciešams, varat iestatīt **Bieži izmantotie iestatījumi**. Sīkāku informāciju skatiet **Bieži izmantotie iestatījumi** izvēlnē **Saglabāšanas/ pārsūtīšanas iest.**

Saistītā informācija

➔ ["Bieži izmantotie iestatījumi:" 420. lpp.](#)

Pārsūtīšanas galamērķa pārbaude

Ja kā pārsūtīšanas galamērķi esat izvēlēties koplietojamo mapi tīklā, e-pasta adresi vai mākoņa kontu, iesakām pārbaudīt, vai varat nosūtīt attēlu uz šo galamērķi.

Printera vadības panelī atlasiet **Skenēt** > **E-pasts, Skenēt** > **Tikla mape/FTP**, atlasiet galamērķi un pēc tam sāciet skenēšanu.

Ja esat izvēlēties mākoņa kontu, varat veikt testu, pārsūtot uz galamērķi attēlu, kas ir saglabāts faksa lodziņā.

Printera vadības panelī atlasiet **Faksa kaste** un atlasiet faksa lodziņu, kurā ir saglabāts attēls. Atlasiet  (priekšskatījuma izvēlnē) > **Pārsūtīt(Mākonis)**, atlasiet galamērķi un pēc tam sāciet pārsūtīšanu.

Iestatījumi saņemto faksu saglabāšanai un pārsūtīšanai ar īpašiem nosacījumiem

Saņemtos faksus var saglabāt un/vai pārsūtīt saskaņā ar iestatītiem nosacījumiem.

Piezīme:

Printeris pēc noklusējuma ir iestatīts drukāt saņemtos faksus.

Faksus var saņemt un saglabāt arī bez nosacījumiem.

"Iestatījumi saņemto faksu saglabāšanai un pārsūtīšanai" 125. lpp.

Saistītā informācija

- ➔ "Iestatījumi saņemto faksu saglabāšanai ar īpašiem nosacījumiem" 130. lpp.
- ➔ "Iestatījumi saņemto faksu pārsūtīšanai ar īpašiem nosacījumiem" 132. lpp.

Iestatījumi saņemto faksu saglabāšanai ar īpašiem nosacījumiem

Saņemto faksu saglabāšanu var iestatīt iesūtnē un ārējā atmiņas ierīcē faksiem, kas saņemti no konkrēta sūtītāja vai konkrētā laikā.

Kad iestatīti vairāki nosacījumi (**Nosacīta saglab./pārsūt.**), tie tiek izpildīti pēc vienumu secības un pirmais atbilstošais **Nosacīta saglab./pārsūt.** tiek izpildīts.

Faksa saglabāšana konfidenciālo datu nodalījumā vai iesūtnē ļauj pārbaudīt saņemtā faksa saturu, pirms drukāšanas to aplūkojot printera LCD ekrānā.

Pirms izmantojat funkciju, lai noteiktā laikā saglabātu saņemtos faksus, pārlicinieties, vai printera **Datums/laiks** un **Laika starpība** iestatījumi ir pareizi. Piekļūstiet izvēlei šeit: **Iestatījumi > Vispārīgie iestatījumi > Pamatierīstājumi > Datuma/laika iestatījumi.**

Piezīme:

- Papildus printera vadības panelim, saņemto faksu saglabāšanu var iestatīt, izmantojot arī Web Config. Atlasiet cilni **Fax > Saglabāšanas/ pārsūtīšanas iest.** > **Nosacīta saglab./pārsūt.**, atlasiet konfidenciālo datu nodalījuma numuru un pēc tam atlasiet **Edit** un iestatiet saglabāšanas galamērķa iestatījumus.*
- Saņemtos faksus tajā pašā laikā var arī drukāt un/vai pārsūtīt. Iestatiet augstāk minētos iestatījumus ekrānā **Edit**.*

Iestatījumi saņemto faksu saglabāšanai ar īpašiem nosacījumiem

1. Printera vadības panelī atlasiet **Iestatījumi** un pēc tam atlasiet **Vispārīgie iestatījumi > Faksa iestatījumi.**
2. Atlasiet **Saņemšanas iestatījumi > Saglabāšanas/ pārsūtīšanas iest.** > **Nosacīta saglab./pārsūt.**, un pēc tam pieskarieties neregistrētā lodziņā sadaļā **Nosacīta saglab./pārsūt.**

Piezīme:

Ja vēlaties mainīt reģistrējamā lodziņa iestatījumus, pieskarieties  un mainiet iestatījumus.

3. Atlasiet lodziņu **Nosaukums (Nepieciešams)** un ievadiet reģistrējamo nosaukumu.
4. Atlasiet lodziņu **Noteikums(-i)**, lai iestatītu nosacījumu.
 - Sūtītāja faksa ID atbilstība: ja sūtītāja ID atbilst šajā vienumā atlasītajam nosacījumam, printeris saglabā saņemto faksu.
Atlasiet **ID** un ievadiet sūtītāja ID, piemēram, tā faksa numuru.
 - SUB perf. sakrit.: ja apakšadrese (SUB) precīzi atbilst, printeris saglabā saņemtos faksus.
Iespējot iestatījumu SUB perf. sakrit. un ievadiet paroli, atlasot lodziņu **Apakšadrese (SUB)**.
 - Parole (SID) perf. sakr.: ja parole (SID) precīzi atbilst, printeris saglabā saņemtos faksus.
Iespējot iestatījumu Parole (SID) perf. sakr. un ievadiet paroli, atlasot lodziņu **Parole(SID)**.
 - Saņemšanas laiks: printeris saglabā un pārsūta norādītajā laikposmā saņemtos faksus.
Iespējot iestatījumu **Saņemšanas laiks** un pēc tam laukos **Sākuma laiks** un **Beigu laiks** iestatiet laiku.

5. Atlasiet **Saglabāšanas vai pārsūtīšanas mērķis (Obligāts)** un iestatiet mērķa galamērķa, nodalījuma un/vai ārējas atmiņas ierīces iestatījumus.



- Lai saglabātu saņemtos faksus uz Iesūtne vai konfidenciālo datu nodalījumā:

- 1 Atlasiet **Saglabāt Fax Box**.
- 2 Pieskarieties **Saglabāt Fax Box**, lai izvēlētos iestatījumu **Iesl**.
- 3 Atlasiet iesūtņi, kurā saglabāt dokumentu.

- Lai saglabātu saņemtos faksus ārējā atmiņas ierīcē:

- 1 Ievietojiet atmiņas ierīci printera ārējā interfeisa USB portā.
- 2 Atlasiet **Saglabāt atmiņas ierīcē**.
- 3 Pieskarieties **Saglabāt atmiņas ierīcē**, lai izvēlētos iestatījumu **Iesl**.
- 4 Apskatiet attēloto ziņojumu un pēc tam pieskarieties **Izveidot**.

Atmiņas ierīcē tiek izveidota mape saņemto dokumentu saglabāšanai.

! Svarīga informācija:

Saņemtie dokumenti īslaicīgi tiek saglabāti printera atmiņā, pirms dokumenti tiek saglabāti printerim pievienotajā atmiņas ierīcē. Tā kā kļūda par pilnu atmiņu atspējo faksu nosūtīšanu un saņemšanu, atstājiet atmiņas ierīci pievienotu printerim.

Piezīme:

Lai saņemtos faksus drukātu vienlaikus, pieskarieties **Drukāt**, lai šo vienumu iestatītu kā **Iesl**.

6. Atlasiet **Labi**, lai pabeigtu **Saglabāšanas vai pārsūtīšanas mērķis (Obligāts)** iestatīšanu.

Piezīme:

Printeri varat iestatīt nosūtīt e-pasta ziņojumus personām, kuras vēlaties informēt par faksa saglabāšanas rezultātiem, kad saglabāšana ir pabeigta. Ja nepieciešams, atlasiet **E-pasta paziņojumi**, iestatiet procesus un pēc tam atlasiet galamērķi no kontaktpersonu saraksta, kur vēlaties nosūtīt paziņojumus.

7. Atlasiet **Labi** līdz atgriezieties ekrānā **Saglabāšanas/ pārsūtīšanas iest.**, lai pabeigtu **Nosacīta saglab./pārsūt.**

8. Atlasiet reģistrēto lodziņu, kuram izvēlējaties nosacījuma iestatījumu, un pēc tam atlasiet **Iespējot**.

Tādējādi tiek pabeigta saņemto faksu saglabāšanas ar nosacījumiem iestatīšana. Ja nepieciešams, varat iestatīt **Bieži izmantotie iestatījumi**. Sīkāku informāciju skatiet **Bieži izmantotie iestatījumi** izvēlnē **Saglabāšanas/ pārsūtīšanas iest.**

Saistītā informācija

➔ ["Bieži izmantotie iestatījumi:" 420. lpp.](#)

➔ "Saņemto faksu skatīšana printera LCD ekrānā" 249. lpp.

Iestatījumi saņemto faksu pārsūtīšanai ar īpašiem nosacījumiem

Varat iestatīt no noteikta sūtītāja vai noteiktā laikā saņemto faksu pārsūtīšanu.

Kad iestatīti vairāki nosacījumi (**Nosacīta saglab./pārsūt.**), tie tiek izpildīti pēc vienumu secības un pirmais atbilstošais **Nosacīta saglab./pārsūt.** tiek izpildīts.

Varat veikt pārsūtīšanas iestatījumus uz galamērķi, e-pasta adresi, koplietošanas mapi, mākoņa kontu vai citu faksu aparātu no norādīta sūtītāja vai noteiktā laikā.

Piezīme:

- Ja vēlaties veikt saņemto faksu pārsūtīšanas iestatījumus, vispirms pievienojiet pārsūtīšanas galamērķus kontaktu sarakstam vai mākoņa galamērķu sarakstam. Lai uzzinātu, kurā sarakstā jāreģistrējas, skatiet zemāk redzamo tabulu.

Galamērķa tips	Kontakti	Mākonis Mērķa saraksts
e-pasta adrese	✓	–
koplietojamā mape	✓	–
mākoņa konts	–	✓
cits faksu aparāts	✓	–

- Veiciet tālāk norādītos iestatījumus atbilstoši pārsūtīšanas galamērķa veidam.
 "Kontaktpersonu reģistrācija" 86. lpp.
 "E-pasta servera reģistrēšana" 73. lpp.
 "Tīkla mapes izveide" 77. lpp.
 "Iestatījumi, lai izmantotu mākoņpakalpojumu kā faksu pārsūtīšanas galamērķi" 96. lpp.
- Pirms izmantojat funkciju, lai pārsūtītu noteiktā laikā saņemtos faksus, pārlicinieties, vai printera **Datums/laiks un Laika starpība** iestatījumi ir pareizi. Pieklūstiet izvēlei šeit: **Iestatījumi > Vispārīgie iestatījumi > Pamatiestatījumi > Datuma/laika iestatījumi.**
- Krāsainus dokumentus nevar pārsūtīt uz citu faksu iekārtu. Tie tiek apstrādāti kā dokumenti, kurus neizdevās pārsūtīt.

Iestatījumi saņemto faksu pārsūtīšanai ar īpašiem nosacījumiem

Piezīme:

- Papildus printera vadības panelim, saņemto faksu pārsūtīšanu var iestatīt, izmantojot arī Web Config. Atlasiet cilni **Fax > Saglabāšanas/ pārsūtīšanas iest.** > **Nosacīta saglab./pārsūt.**, atlasiet konfidencialo datu nodalījuma numuru un pēc tam atlasiet **Edit** un iestatiet pārsūtīšanas galamērķu iestatījumus.

- Saņemtos faksus tajā pašā laikā var arī drukāt un/vai saglabāt. Iestatiet augstāk minētos iestatījumus ekrānā **Edit**.

1. Printera vadības paneli atlasiet **Iestatījumi** un pēc tam atlasiet **Vispārīgie iestatījumi > Faksa iestatījumi**.
2. Atlasiet **Saņemšanas iestatījumi > Saglabāšanas/ pārsūtīšanas iest.** > **Nosacīta saglab./pārsūt.**, un pēc tam pieskarieties neregistrētā lodziņā sadaļā **Nosacīta saglab./pārsūt.**

Piezīme:

Ja vēlaties mainīt reģistrējamā lodziņa iestatījumus, pieskarieties ➤ un mainiet iestatījumus.

3. Atlasiet lodziņu **Nosaukums (Nepieciešams)** un ievadiet reģistrējamo nosaukumu.

4. Atlasiet lodziņu **Noteikums(-i)**, lai iestatītu nosacījumu.
 - Sūtītāja faksa ID atbilstība: ja sūtītāja ID atbilst šajā vienumā atlasītajam nosacījumam, printeris pārsūta saņemto faksu.
Atlasiet **ID** un ievadiet sūtītāja ID, piemēram, tā faksa numuru.
 - SUB perf. sakrit.: ja apakšadrese (SUB) precīzi atbilst, printeris pārsūta saņemtos faksus.
Iespējojiet iestatījumu SUB perf. sakrit. un ievadiet paroli, atlasot lodziņu **Apakšadrese (SUB)**.
 - Parole (SID) perf. sakr.: ja parole (SID) precīzi atbilst, printeris pārsūta saņemtos faksus.
Iespējojiet iestatījumu Parole (SID) perf. sakr. un ievadiet paroli, atlasot lodziņu **Parole(SID)**.
 - Saņemšanas laiks: printeris pārsūta norādītajā laikposmā saņemtos faksus.
Iespējojiet iestatījumu **Saņemšanas laiks** un pēc tam laukos **Sākuma laiks** un **Beigu laiks** iestatiet laiku.
5. Atlasiet **Saglabāšanas vai pārsūtīšanas mērķis (Obligāts)** un pēc tam iestatiet pārsūtīšanas iestatījumus.



- 1 Atlasiet **Pārsūtīt**.
- 2 Pieskarieties **Pārsūtīt**, lai izvēlētos iestatījumu **Iesl**.
- 3 Atlasiet **Saņēmējs > Pievienot ievadi** un pēc tam atlasiet pārsūtīšanas galamērķi no kontaktu saraksta vai mākoņa galamērķu saraksta. Var norādīt pārsūtīšanas mērķi.

Lai pārslēgtu sarakstus, piesitiet  un atlasiet  (Mākonis Mērķa saraksts) vai piesitiet  un atlasiet  (Kontakti).

- 4 Kad pārsūtīšanas mērķi ir atlasīti, pieskarieties **Aizvērt**.
- 5 Pārbaudiet, vai atlasītais pārsūtīšanas mērķis ir pareizs, un pēc tam atlasiet **Aizvērt**.
- 6 Sadaļā **Opcijas pārs. nesekm.**, atlasiet, vai saņemtie dokumenti ir jāizdrukā vai jāsavienā printera Iesūtne, ja to pārsūtīšana neizdodas.
- 7 Pieskarieties **Labi**.

! Svarīga informācija:

Kad Iesūtne vai konfidenciālo datu nodalījums ir pilni, faksu saņemšana ir atspējota. Iesūtnes dokumenti ir jāizdzēš uzreiz pēc tam, kad tie ir apskatīti. Dokumentu skaits, kurus neizdevās pārsūtīt, tiek rādīts sākuma ekrāna ikonā  papildus citiem neapstrādātiem uzdevumiem.

Piezīme:

Lai saņemtos faksus drukātu vienlaikus, pieskarieties **Drukāt**, lai šo vienumu iestatītu kā **Iesl**.

- Atlasiet **Labi**, lai pabeigtu **Saglabāšanas vai pārsūtīšanas mērķis (Obligāts)** iestatīšanu.

Piezīme:

Printeri varat iestatīt nosūtīt e-pasta ziņojumus personām, kuras vēlaties informēt par faksa pārsūtīšanas rezultātiem, kad pārsūtīšanas process ir pabeigts. Ja nepieciešams, atlasiet **E-pasta paziņojumi**, iestatiet procesus un pēc tam atlasiet galamērķi no kontaktpersonu saraksta, kur vēlaties nosūtīt paziņojumus.

- Atlasiet **Labi** līdz atgriezieties ekrānā **Saglabāšanas/ pārsūtīšanas iest.**, lai pabeigtu **Nosacīta saglab./pārsūt.**
- Atlasiet reģistrēto lodziņu, kuram izvēlējāties nosacījuma iestatījumu, un pēc tam atlasiet **Iespējot**.

Tādējādi tiek pabeigta saņemto faksu pārsūtīšanas ar nosacījumiem iestatīšana. Ja nepieciešams, varat iestatīt **Bieži izmantotie iestatījumi**. Sīkāku informāciju skatiet **Bieži izmantotie iestatījumi** izvēlnē **Saglabāšanas/ pārsūtīšanas iest.**

Saistītā informācija

➔ "**Bieži izmantotie iestatījumi:**" 420. lpp.

Pārsūtīšanas galamērķa pārbaude

Ja kā pārsūtīšanas galamērķi esat izvēlēties koplietojamo mapi tīklā, e-pasta adresi vai mākoņa kontu, iesakām pārbaudīt, vai varat nosūtīt attēlu uz šo galamērķi.

Printera vadības panelī atlasiet **Skenēt > E-pasts, Skenēt > Tīkla mape/FTP**, atlasiet galamērķi un pēc tam sāciet skenēšanu.

Ja esat izvēlēties mākoņa kontu, varat veikt testu, pārsūtot uz galamērķi attēlu, kas ir saglabāts faksa lodziņā.

Printera vadības panelī atlasiet **Faksa kaste** un atlasiet faksa lodziņu, kurā ir saglabāts attēls. Atlasiet  (priekšskatījuma izvēlne) > **Pārsūtīt(Mākonis)**, atlasiet galamērķi un pēc tam sāciet pārsūtīšanu.

Nevēlamo faksu bloķēšanas iestatīšana

Nevēlamus faksus var bloķēt.

- Printera vadības panelī atlasiet **Iestatījumi**.
- Atlasiet **Vispārīgie iestatījumi > Faksa iestatījumi > Pamatiestatījumi > Atteikuma fakss**.
- Iestatiet nosacījumu bloķēt nevēlamos faksus.

Atlasiet **Atteikuma fakss** un pēc tam iespējojiet turpmāk aprakstītās opcijas.

- Noraidāmo numuru saraksts: noraida faksus, kas saņemti no noraidāmo numuru sarakstā iekļautajiem numuriem.
- Bloķēta tukša faksa galvene: noraida faksus bez informācijas galvenē.
- Neregistrētas kontaktpersonas: noraida faksus, kuru sūtītāji nav pievienoti kontaktpersonu sarakstā.

- Pieskarieties pie , lai atgrieztos ekrānā **Atteikuma fakss**.
- Ja izmantojat **Noraidāmo numuru saraksts**, atlasiet **Rediģēt atteikuma numuru sarakstu** un rediģējiet sarakstu.

Rīcība, lai noraidītu faksus

Printeris darbojas šādi.

- Zvana signāla zvani
- Sūtītājam tiek nosūtīta saziņas kļūda
- Darbs tiek reģistrēts darbu vēsturē
Darbu vēsturei var piekļūt, izmantojot:
Job/Status > Uzdevums > Žurnāls
- Darbība tiek reģistrēta Faksa žurnālā
Faksa žurnāls var izdrukāt, izmantojot:

Fakss >  (Vairāk) > **Faksa ziņojums** > **Faksa žurnāls**

Iestatījumu izveide, lai sūtītu un saņemtu faksus datorā

Lai sūtītu un saņemtu faksus klienta datorā, ar tīkla vai USB kabeļa palīdzību savienotā datorā ir jāinstalē programma FAX Utility.

Faksu sūtīšanas no datora iespējošana

Iestatiet tālāk norādītos vienumus, izmantojot Web Config.

1. Ievadiet printera IP adresi pārlūkprogrammā, lai piekļūtu Web Config.
Ievadiet printera IP adresi no datora, kas ir pieslēgts tam pašam tīklam, kurā atrodas printeris.
Printera IP adresi var pārbaudīt no šādas izvēlnes.
Iestatījumi > Vispārīgie iestatījumi > Tīkla iestatījumi > Tīkla statuss > Vadu LAN/Wi-Fi statuss
2. Ievadiet administratora paroli, lai pieteiktos kā administrators.
3. Atlasiet šādā secībā.
Cilne **Fax** un pēc tam noklikšķiniet uz **Send Settings**
4. Vienumam **PC to FAX Function** atlasiet **Use**.
Funkcijas **PC to FAX Function** iestatījuma noklusējuma vērtība ir **Use**. Lai atspējotu faksu sūtīšanu no jebkura datora, atlasiet **Do Not Use**.
5. Noklikšķiniet uz **OK**.

Saistītā informācija

- ➔ ["Web Config palaišana tīmekļa pārlūkprogrammā" 392. lpp.](#)
- ➔ ["Administratora paroles noklusējuma vērtība" 19. lpp.](#)

Iestatījuma Saglabāt datorā izveide, lai saņemtu faksus

Saņemtos faksus varat saglabāt datorā, izmantojot programmu FAX Utility. Instalējiet programmu FAX Utility klienta datorā un izveidojiet iestatījumu. Plašāku informāciju skatiet FAX Utility palīdzības sadaļas (redzama galvenajā logā) tēmā Basic Operations.

Tālāk norādītais iestatījumu viens printerā ir iestatīts kā **Jā**, un saņemtos faksus var saglabāt datorā.

Iestatījumi > **Vispārīgie iestatījumi** > **Faksa iestatījumi** > **Saņemšanas iestatījumi** > **Saglabāšanas/ pārsūtīšanas iest.** > **Saglabāšana/pārsūtīšana bez ierobežojuma** > **Saglabāt datorā**

Saglabāt datorā iestatīšana printerī, lai saņemtos faksus arī drukātu

Printerī varat iestatīt saņemto faksu drukāšanu, kā arī to saglabāšanu datorā.

1. Printerā vadības panelī atlasiet **Iestatījumi**.
2. Atlasiet **Vispārīgie iestatījumi** > **Faksa iestatījumi** > **Saņemšanas iestatījumi**.
3. Atlasiet **Saglabāšanas/ pārsūtīšanas iest.** > **Saglabāšana/pārsūtīšana bez ierobežojuma** > **Saglabāt datorā** > **Jā un drukāt**.

Saglabāt datorā iestatīšana, lai faksus nesaņemtu

Lai iestatītu printeri nesaglabāt saņemtos faksus datorā, mainiet printerā iestatījumus.

Piezīme:

Iestatījumus var mainīt arī, izmantojot FAX Utility. Tomēr šī funkcija nedarbojas, ja ir faksi, kuri nav saglabāti datorā.

1. Printerā vadības panelī atlasiet **Iestatījumi**.
2. Atlasiet **Vispārīgie iestatījumi** > **Faksa iestatījumi** > **Saņemšanas iestatījumi**.
3. Atlasiet **Saglabāšanas/ pārsūtīšanas iest.** > **Saglabāšana/pārsūtīšana bez ierobežojuma** > **Saglabāt datorā** > **Nē**.

Faksa problēmu novēršana

Nevar nosūtīt vai saņemt faksus

Tas var notikt zemāk norādīto iemeslu dēļ.

Tālruņa sienas pieslēgvietai ir radušās problēmas.

Risinājumi

Pārbaudiet, vai tālruņa sienas pieslēgvieta darbojas, savienojot tālruni ar to un pārbaudot to. Ja nav iespējams veikt vai saņemt zvanus, sazinieties ar telekomunikāciju uzņēmumu.

Veidojot savienojumu ar tālruņa līniju, rodas problēmas.

Risinājumi

Vadības panelī atlasiet **Iestatījumi** > **Vispārīgie iestatījumi** > **Faksa iestatījumi** > **Pārbaudīt faksa savienojumu**, lai veiktu automātisko faksa savienojuma pārbaudi. Izmēģiniet izdrukātajā atskaitē norādītos risinājumus.

Rodas sakaru kļūda.

Risinājumi

Vadības panelī atlasiet **Lēns (9600 b/s)** sadaļā **Iestatījumi > Vispārīgie iestatījumi > Faksa iestatījumi > Pamatiestatījumi > Faksa ātrums**.

Savienots ar DSL tālruņa līniju, neizmantojot DSL filtru.

Risinājumi

Lai izveidotu savienojumu ar DSL tālruņa līniju, ir jāizmanto DSL modems, kas aprīkots ar iebūvētu DSL filtru, vai arī līnijai jāinstalē atsevišķs DSL filtrs. Sazinieties ar DSL pakalpojumu sniedzēju.

"Savienojuma izveide ar DSL vai ISDN" 119. lpp.

Izveidojot savienojumu ar DSL tālruņa līniju, DSL filtrā rodas problēmas.

Risinājumi

Ja nevarat nosūtīt vai saņemt faksu, savienojiet printeri tieši ar tālruņa sienas pieslēgvietu, lai noskaidrotu, vai printeris var nosūtīt faksu. Ja tas darbojas, iespējams, problēma radās DSL filtra dēļ. Sazinieties ar DSL pakalpojumu sniedzēju.

Nevar nosūtīt faksu

Tas var notikt zemāk norādīto iemeslu dēļ.

Iestādē, kur tiek izmantota privātā atzara centrāle (PBX), savienojums ir iestatīts uz PSTN.

Risinājumi

Vadības panelī atlasiet **PBX** sadaļā **Iestatījumi > Vispārīgie iestatījumi > Faksa iestatījumi > Pamatiestatījumi > Līnijas veids**.

Jūsu zvanītāja ID ir bloķēts.

Risinājumi

Sazinieties ar savu telefona sakaru operatoru, lai atbloķētu savu zvanītāja ID. Atsevišķi tālruņi vai faksa iekārtas automātiski noraida anonīmus zvanus.

Izejošo faksu galvenes informācija netiek reģistrēta.

Risinājumi

Atlasiet **Iestatījumi > Vispārīgie iestatījumi > Faksa iestatījumi > Pamatiestatījumi > Galvene** un iestatiet galvenes informāciju. Atsevišķas faksa iekārtas automātiski noraida ienākošos faksus, kuriem nav ietverta galvenes informācija.

Nevar nosūtīt faksus (kad aktivizēts IP fakss)

Mēģinājums sūtīt no līnijas porta iestatīts uz to Tikai saņemšana

Risinājumi

Iestatiet līnijas porta, kuru vēlaties izmantot sūtīšanai, uz **Pārraidīšanas iestatīšana pēc līnijas uz Sūtīšana un saņemšana** vai **Tikai sūtīšana**.

Tālāk norādītajā printera vadības paneļa izvēlnē varat piekļūt **Pārraidīšanas iestatīšana pēc līnijas**.

Iestatījumi > Vispārīgie iestatījumi > Faksa iestatījumi > Pamatiestatījumi > Pārraidīšanas iestatīšana pēc līnijas

Faksus nevar saņemt

Tas var notikt tālāk norādīto iemeslu dēļ.

Iesakām pārbaudīt arī printera statusu sadaļā **Job/Status**, piemēram, vai printeris pašlaik saņem faksu.

Režīms Saņemšanas režīms ir iestatīts kā Manuāli kamēr printerim ir pievienota ārēja tālruņa ierīce.

Risinājumi

Ja printerim ir pievienota ārēja tālruņa ierīce, un tiek koplietota viena tālruņa līnija ar printeri, atlasiet **Iestatījumi > Vispārīgie iestatījumi > Faksa iestatījumi > Pamatiestatījumi** un pēc tam **Saņemšanas režīms** iestatiet kā **Auto**.

Apakšadrese un parole ir nepareizas.

Risinājumi

Faksu saņemšanā izmantojot apakšadreses funkciju, pārbaudiet, vai apakšadrese un parole ir pareizas.

Vaicājiet sūtītājam, vai apakšadrese un parole ir pareizas.

Lai mainītu apakšadresi vai paroli, izvēlieties vadības paneļa izvēlnes, kā aprakstīts tālāk, izvēlieties iestatījumiem atbilstošo konfidenciālo lodziņu un pēc tam iestatiet pareizo(-os) **Noteikums(-i)**.

Iestatījumi > Vispārīgie iestatījumi > Faksa iestatījumi > Saņemšanas iestatījumi > Saglabāšanas/ pārsūtīšanas iest. > Nosacīta saglab./pārsūt.

Sūtītāja faksa numurs ir reģistrēts Noraidāmo numuru saraksts.

Risinājumi

Pārbaudiet, vai sūtītāja numuru var izdzēst no **Noraidāmo numuru saraksts** pirms tā dzēšanas. Dzēsiet to šeit: **Iestatījumi > Vispārīgie iestatījumi > Faksa iestatījumi > Pamatiestatījumi > Atteikuma fakss > Rediģēt atteikuma numuru sarakstu**. Vai atspējojiet **Noraidāmo numuru saraksts** šeit: **Iestatījumi > Vispārīgie iestatījumi > Faksa iestatījumi > Pamatiestatījumi > Atteikuma fakss > Atteikuma fakss**. No šajā sarakstā reģistrētiem numuriem sūtītie faksi tiek bloķēti, ja šis iestatījums ir iespējots.

Sūtītāja faksa numurs nav reģistrēts kontaktpersonu sarakstā.

Risinājumi

Reģistrējiet sūtītāja faksa numuru kontaktpersonu sarakstā. Vai atspējojiet **Neregistrētas kontaktpersonas** šeit: **Iestatījumi > Vispārīgie iestatījumi > Faksa iestatījumi > Pamatiestatījumi > Atteikuma fakss > Atteikuma fakss**. No šajā sarakstā neregistrētiem numuriem sūtītie faksi tiek bloķēti, ja šis iestatījums ir iespējots.

Sūtītājs ir nosūtījis faksu bez galvenes informācijas.

Risinājumi

Vaicājiet sūtītājam, vai sūtīšanai izmantotajā faksa aparātā ir iestatīta galvenes informācija. Vai atspējojiet **Bloķēta tukša faksa galvene** šeit: **Iestatījumi > Vispārīgie iestatījumi > Faksa iestatījumi >**

Pamatiestatījumi > Atteikuma fakss > Atteikuma fakss. Faksi, kuros nav iekļauta galvenes informācija, tiek bloķēti, ja šis iestatījums ir iespējots.

■ **Iestādē, kur tiek izmantota privātā atzara centrāle (PBX), savienojums ir iestatīts uz PSTN.**

Risinājumi

Vadības panelī atlasiet **PBX sadaļā Iestatījumi > Vispārīgie iestatījumi > Faksa iestatījumi > Pamatiestatījumi > Līnijas veids.**

■ **Zvanu pāradresēšanas pakalpojuma abonēšana.**

Risinājumi

Ja abonējat zvanu pāradresēšanas pakalpojumu, iespējams, printeris nevarēs saņemt faksus. Sazinieties ar pakalpojumu sniedzēju.

Nevar saņemt faksus (kad aktivizēts IP fakss)

■ **Sūtītājs mēģināja sūtīt faksu no līnijas porta, kas iestatīts uz Tikai sūtīšana**

Risinājumi

Iestatiet līnijas porta, kuru vēlaties izmantot faksu saņemšanai, **Pārraidīšanas iestatīšana pēc līnijas uz Sūtīšana un saņemšana** vai **Tikai saņemšana**.

Tālāk norādītajā printera vadības paneļa izvēlnē varat piekļūt **Pārraidīšanas iestatīšana pēc līnijas**.

Iestatījumi > Vispārīgie iestatījumi > Faksa iestatījumi > Pamatiestatījumi > Pārraidīšanas iestatīšana pēc līnijas

Faksus nevar nosūtīt noteiktā laikā

■ **Printera datums un laiks ir nepareizi.**

Risinājumi

Atlasiet **Iestatījumi > Vispārīgie iestatījumi > Pamatiestatījumi > Datuma/laika iestatījumi** un pēc tam iestatiet pareizu datumu un laiku.

Saņemtos faksus nevar saglabāt atmiņas ierīcē

■ **Saņemto faksu saglabāšana ārējā atmiņā ir atspējota.**

Risinājumi

Atlasiet **Iestatījumi > Vispārīgie iestatījumi > Faksa iestatījumi > Saņemšanas iestatījumi**, un pēc tam katrā izvēlnē iespējotiet **Saglabāt atmiņas ierīcē**.

Nevar saņemt A3 formāta faksus

Tas var notikt zemāk norādīto iemeslu dēļ.

Papīra avota iestatījums ir nepareizs.

Risinājumi

Pārbaudiet, vai papīra avota, kurā ievietots A3 formāta papīrs, papīra izmēra iestatījums ir iestatīts uz A3 un papīra avots ir iestatīts izmantošanai kopā ar faksa funkciju. Atlasiet **Iestatījumi > Vispārīgie iestatījumi > Printera iestatījumi > Papīra avota iestatījumi > Automātiski atlasīt iestatījumi > Fakss** un pēc tam pārbaudiet iespējoto(-s) papīra avotu(-s).

Nav izvēlēts A3 Saņemšanas papīra izmērs.

Risinājumi

Atlasiet **Iestatījumi > Vispārīgie iestatījumi > Faksa iestatījumi > Pamatiestatījumi > Saņemšanas papīra izmērs**, un tad pārbaudiet, ka ir izvēlēts A3. Šī izvēlne ļauj iestatīt maksimālo faksa izmēru, kuru printeris var saņemt.

Saņemtie faksi netiek drukāti

Saņemto faksu drukāšana ar pašreizējiem iestatījumiem ir atspējota.

Risinājumi

Lai drukātu saņemtos faksus, iestatiet iestatījumus sadaļas **Iestatījumi > Vispārīgie iestatījumi > Faksa iestatījumi > Saņemšanas iestatījumi > Saglabāšanas/ pārsūtīšanas iest.** katrā izvēlnē.

Nosūtītā vai saņemtā faksa kvalitāte ir slikta

ECM iestatījums ir atspējots.

Risinājumi

Vadības panelī atlasiet **Iestatījumi > Vispārīgie iestatījumi > Faksa iestatījumi > Pamatiestatījumi** un tad iespējojiet iestatījumu **ECM**. Tādējādi var notīrīt kļūdas, kas rodas savienojuma problēmu dēļ. Ņemiet vērā, ka faksu sūtīšanas un saņemšanas ātrums var būt zemāks nekā tad, ja **ECM** ir atspējots.

Nevar veikt zvanus, izmantojot savienoto tālruni

Tālruņa kabelis nav pareizi pievienots.

Risinājumi

Savienojiet tālruni ar printera portu **EXT.** un paceliet klausuli. Ja numura sastādīšanas signāls nav dzirdams, pareizi savienojiet tālruņa kabeli.

Automātiskā atbildētāja ierīce nevar atbildēt uz balss zvaniem

Printera Zvanu skaits līdz atbildei iestatījums ir zemāks nekā automātiskā atbildētāja zvanu skaits.

Risinājumi

Atlasiet vienumu **Iestatījumi > Vispārīgie iestatījumi > Faksa iestatījumi > Pamatiestatījumi > Zvanu skaits līdz atbildei** un pēc tam iestatiet augstāku ciparu par automātiskā atbildētāja zvanu skaitu.

Saņemts liels skaits spama faksu

Nav iestatīta printera funkcija bloķēt nevēlamus faksus.

Risinājumi

Atlasiet **Atteikuma fakss** iestatījumos **Iestatījumi > Vispārīgie iestatījumi > Faksa iestatījumi > Pamatiestatījumi**.

["Nevēlamo faksu bloķēšanas iestatīšana"](#) 134. lpp.

Problēmas iestatot iestatījumus

Problēmu risināšanas padomi

Kļūdas ziņojuma pārbaude

Ja radusies problēma, vispirms pārbaudiet, vai printera vadības panelī vai draivera ekrānā nav ziņojumu. Ja ir iestatīts paziņojuma e-pasts, norisinoties notikumiem, varat ātri uzzināt statusu.

Tīkla savienojuma pārskats

Diagnosticējiet tīkla un printera statusu un izdrukājiet rezultātu.

Varat uzzināt printera pusē diagnosticēto kļūdu.

Sakaru statusa pārbaude

Pārbaudiet servera datora vai klienta datora sakaru statusu, izmantojot komandu, piemēram, ping un ipconfig.

Savienojuma pārbaude

Lai pārbaudītu printera un pasta servera savienojumu, veiciet savienojuma pārbaudi printerī. Lai noskaidrotu sakaru statusu, pārbaudiet arī klienta datora savienojumu ar serveri.

Iestatījumu inicializēšana

Ja iestatījumi un sakaru statuss neparāda problēmas, tās var atrisināt, atspējot vai inicializējot printera tīkla iestatījumus un atkal tos aktivizējot.

Nevar piekļūt Web Config

IP adrese nav piešķirta printerim.

Risinājumi

Iespējams, printerim nav piešķirta derīga IP adrese. Konfigurējiet IP adresi, izmantojot printera vadības paneli. Jūs varat pārbaudīt pašreizējo iestatījumu informāciju, izdrukājot tīkla statusa atskaiti vai printera vadības paneli.

TLS versija netiek atbalstīt

Risinājumi

Komunikācija jāveic, izmantojot TLS versiju 1.2 vai jaunāku versiju.

TLS versija 1.0 vai 1.1 ir sākotnēji atspējotas.

Ja vēlaties komunikāciju veikt, izmantojot TLS versiju 1.0 vai 1.1, vispirms piekļūstiet Web Config ierīcē, kas var komunicēt ar TLS versiju 1.2 vai jaunāku versiju un tad iespējojiet TLS versiju 1.0 vai 1.1.

➔ "[Pamata SSL/TLS iestatījumu konfigurēšana](#)" 495. lpp.

■ Tīmekļa pārlūkprogramma neatbalsta SSL/TLS šifrēšanas pakāpi.

Risinājumi

SSL/TLS ir Encryption Strength. Varat atvērt Web Config, izmantojot tīmekļa pārlūkprogrammu, kas atbalsta lielapjoma šifrēšanu, kā norādīts tālāk. Pārbaudiet, vai izmantojat atbalstītu pārlūkprogrammu.

- 80 bitu: AES256/AES128/3DES
- 112 bitu: AES256/AES128/3DES
- 128 bitu: AES256/AES128
- 192 bitu: AES256
- 256 bitu: AES256

■ CA-signed Certificate ir beidzies derīguma termiņš.

Risinājumi

Ja radusies problēma ar sertifikāta derīguma termiņa datumu, izveidojot savienojumu ar Web Config, lietojot SSL/TLS sakarus (https), tiek parādīts ziņojums „Beidzies sertifikāta derīguma termiņš”. Ja ziņojums tiek parādīts tieši pirms derīguma termiņa beigu datuma, pārliecinieties, ka printera datums ir konfigurēts pareizi.

■ Sertifikāta un printera kopējais nosaukums nesakrīt.

Risinājumi

Ja sertifikāta un printera kopējais nosaukums nesakrīt, piekļūstot Web Config, izmantojot SSL/TLS sakarus (https), tiek parādīts ziņojums „Drošības sertifikāta nosaukums neatbilst”. Tas notiek, jo tālāk norādītās IP adreses nesakrīt.

- Printera IP adrese, kas ievadīta kopējā nosaukumā, lai izveidotu Self-signed Certificate vai CSR
- IP adrese, kas ievadīta tīmekļa pārlūkā, palaižot Web Config

Self-signed Certificate gadījumā, atjauniniet sertifikātu.

CA-signed Certificate gadījumā, paņemiet printera sertifikātu vēlreiz.

■ Tīmekļa pārlūkprogrammā nav iestatīts starpniekservera lokālās adreses iestatījums.

Risinājumi

Ja printeris ir iestatīts izmantot starpniekserveri, konfigurējiet tīmekļa pārlūkprogrammu neizveidot savienojumu ar lokālo adresi, izmantojot starpniekserveri.

- Windows:

Atlasiet **Vadības panelis > Tīkls un internets > Interneta opcijas > Savienojumi > LAN iestatījumi > Starpniekserveris** un pēc tam konfigurējiet neizmantojot starpniekserveri LAN (lokālām adresēm).

Mac OS:

atlasiet **System Preferences** (vai **System Settings**) > **Network** > **Advanced** > **Proxies**, pēc tam reģistrējiet **Bypass proxy settings for these Hosts & Domains** lokālo adresi.

Piemērs:

192.168.1.*: lokālā adrese 192.168.1.XXX, apakštīkla maska 255.255.255.0

192.168.*.*: lokālā adrese 192.168.XXX.XXX, apakštīkla maska 255.255.0.0

Papīra ievietošana

Papīra lietošanas piesardzības pasākumi.	145
Papīra izmēra un veida iestatījumi.	146
Papīra ievietošana.	147
Dažādu papīru ievietošana.	148

Papīra lietošanas piesardzības pasākumi

- ❑ Izlasiet instrukcijas lapas, kas ir pievienotas papīram.
- ❑ Lai nodrošinātu augstas kvalitātes izdrukas, lietojot oriģinālo Epson papīru, izmantojiet to tādā vidē, kas atbilst papīra komplektā iekļautajām specifikācijām.
- ❑ Pirms papīra ievietošanas sakārtojiet papīra malas un atdaliet tās citu no citas. Neatdaliel un nerullējiet foto papīru. Tas var sabojāt drukājamo papīra pusi.

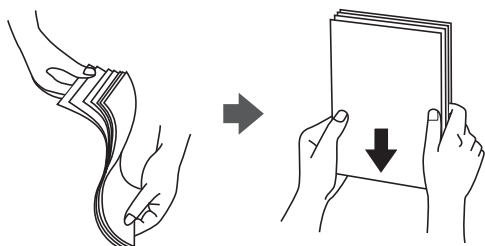

- ❑ Ja papīrs ir sarullēts, pirms tā ievietošanas izlīdziniet to, vai sarullējiet to pretējā virzienā. Drukājot uz sarullēta papīra, papīrs var iestrēgt un uz izdrukas var rasties traipi.

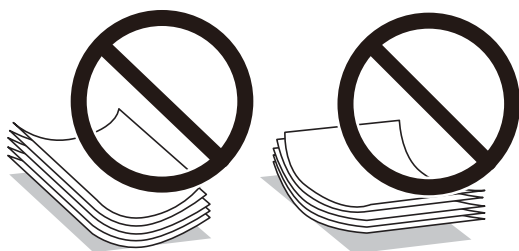

- ❑ Manuālas divpusējas drukāšanas laikā, apdrukājot vienu iepriekš izdrukāta papīra puse, bieži vien var rasties papīra padeves problēmas. Samaziniet lapu skaitu uz pusi vai vēl vairāk vai vienlaicīgi ievietojiet tikai vienu papīra lapu, ja iestrēgšanu neizdodas novērst.
- ❑ Nelietojiet īsšķiedru papīru, kurš ir šaurāks par 105 mm.
- ❑ Pārlicinieties, ka izmantojat garšķiedru papīru. Ja neesat pārlicināts par izmantoto papīra veidu, skatiet papīra iepakojumu vai sazinieties ar ražotāju, lai apstiprinātu papīra specifikācijas.
- ❑ Pirms papīra ievietošanas sakārtojiet aplokšņu malas un atdaliet tās citu no citas. Ja kopā esošajās aploksnēs ir gaiss, nospiediet tās, lai pirms ievietošanas tās izlīdzinātu.



Saistītā informācija

- ➔ ["Neatbilstošie papīra veidi" 382. lpp.](#)

Papīra izmēra un veida iestatījumi

Reģistrējot papīra izmēru un veidu ekrānā, kas atveras, kad tiek ievietota papīra kasete, printeris jūs informē, ja reģistrētā informācija un drukas iestatījumi atšķiras. Tas ļauj jums neizniekot papīru un tinti, nodrošinot, ka drukāšana netiks veikta uz nepareizā izmēra papīra vai nepareizajā krāsā, izmantojot iestatījumus, kas neatbilst papīra veidam.

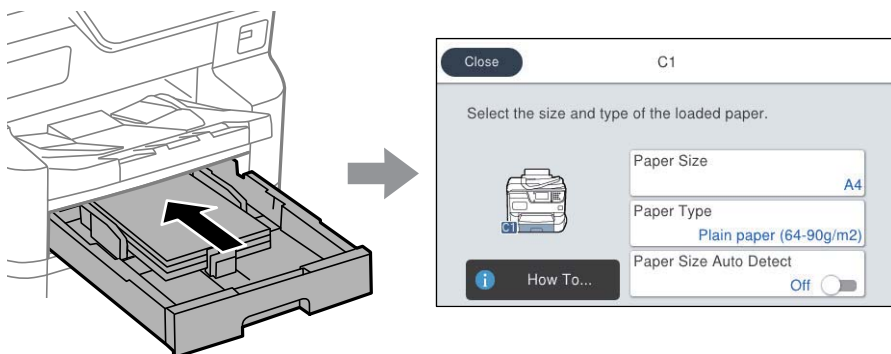

Ja parādītais papīra izmērs un veids atšķiras no ievietotā papīra, atlasiet šo vienumu, lai veiktu izmaiņas. Ja iestatījumi atbilst ievietotajam papīram, aizveriet ekrānu.

Piezīme:

- Varat arī atvērt papīra izmēra un papīra veida iestatījumu ekrānu, nospiežot vadības panela pogu .
- Varat reģistrēt biežāk izmantotos lietotāja noteiktus izmērus **Iestatījumi > Vispārīgie iestatījumi > Printera iestatījumi > Papīra avota iestatījumi > Lietotāja definēts papīra izmēru saraksts.**
- Lai atlasītu lietotāja noteiktus papīra izmērus, iestatiet **Papīra izm. autom. not. uz Izsl.**

Papīra veidu saraksts

Lai iegūtu optimālus drukas rezultātus, izvēlieties izmantotajam papīram atbilstošu papīra veidu.

Materiāla nosaukums	Materiāla veids			
	Vadības panelis	Printera draiveris, viedierīce*	PostScript printera draiveris	Epson Universal printera draiveris
Epson Bright White Ink Jet Paper Epson Bright White Paper	Parastie papīri (64-90 g/m2)	Parastie papīri(64 - 90 g/m2)	Plain(64 - 90 g/m2)	Parastie papīri(64 - 90 g/m2)
Epson Business Paper	Augstas kval. parastais papīrs	Vienkāršs augstas kvalitātes papīrs	Vienkāršs augstas kvalitātes papīrs	Vienkāršs augstas kvalitātes papīrs
Epson Ultra Glossy Photo Paper	Ultra glancēts	Epson Ultra Glossy	Epson Ultra Glossy	-
Epson Premium Glossy Photo Paper	Prem. Spodrpapīrs	Epson Premium Glossy	Epson Premium Glossy	-
Epson Premium Semigloss Photo Paper	Prem. Gluds	Epson Premium Semigloss	Epson Premium Semigloss	-

Materiāla nosaukums	Materiāla veids			
	Vadības panelis	Printera draiveris, viedierīce*	PostScript printera draiveris	Epson Universal printera draiveris
Epson Photo Paper Glossy	Glancēts	Photo Paper Glossy	Photo Paper Glossy	-
Epson Matte Paper-Heavyweight	Matēts	Epson Matte	Epson Matte	-
Epson Photo Quality Ink Jet Paper Epson Photo Quality Self Adhesive Sheets	Matēts	Epson Matte	Epson Matte	-
Biezais papīrs (no 91 līdz 150 g/m ²)	Thick paper1 (91-150g/m ²)	Thick paper1(91 - 150 g/m ²)	Thick paper1(91 - 150 g/m ²)	Thick paper1(91 - 150 g/m ²)
Biezais papīrs (no 151 līdz 200 g/m ²)	Thick paper2 (151-200g/m ²)	Thick paper2(151 - 200 g/m ²)	Thick paper2(151 - 200 g/m ²)	Thick paper2(151 - 200 g/m ²)
Biezais papīrs (no 201 līdz 256 g/m ²)	Thick3 (201-256 g/m ²)	Thick paper3(201 - 256 g/m ²)	Thick paper3(201 - 256 g/m ²)	Thick paper3(201 - 256 g/m ²)

* Viedierīcēm: šos materiālu veidus var atlasīt, drukāšanai izmantojot pakalpojumu Epson Smart Panel.

Nosakāmo papīra formātu saraksts

Ja izvēlaties iestatījumu **Papīra izm. autom. not.**, ievietojot papīru papīra kasetē, tiks automātiski noteikti tālāk norādītie papīra formāti.

A6, B6, A5, B5, A4, B4, A3

Līdzīgi papīra formāti, piemēram, A4 un Letter, var netikt noteikti pareizi. Ja papīra formāti Half Letter, Letter, Legal un 11 × 17 collu tiek noteikti kā A5, A4, B4 un A3 formāts, nospiediet pogu  un pēc tam iestatiet pareizu formātu.

Ja formātus automātiski nevar noteikt, nospiediet pogu , atspējojiet funkciju **Papīra izm. autom. not.** un pēc tam iestatiet ievietotā papīra formātu.

Papīra ievietošana

Papīru un aplokšnes varat ievietot, atsaucoties uz to novietojumu animācijās printera LCD ekrānā.

Atlasiet  un pēc tam atlasiet **Pamācība** > **Ievietojiet papīru**.

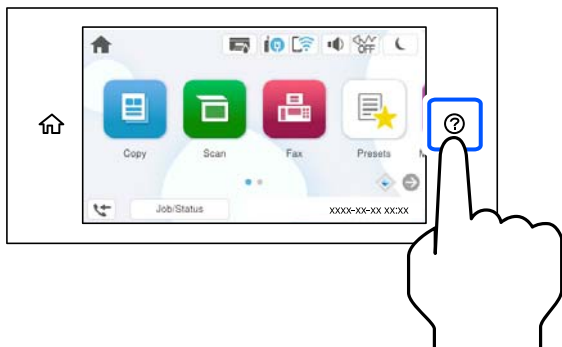

Atlasiet papīra veidu un papīra avotu, kuru vēlaties izmantot, lai parādītu animācijas.

Ja vēlaties pārtraukt animācijas skatīšanu, aizveriet ekrānu.

Dažādu papīru ievietošana

Aplokšņu ievietošana

Ievietojiet aploksnes papīra nodalījuma vidū ar īso malu pa priekšu tā, lai pārloks būtu vērsts uz leju, un piebidiet malu vadotnes pie aplokšņu malām.

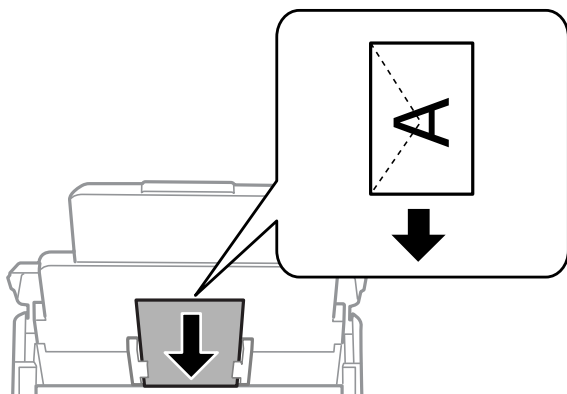

Saistītā informācija

- ➔ ["Pieejamais papīrs un drukāšanas apjoms" 376. lpp.](#)
- ➔ ["Neatbilstošie papīra veidi" 382. lpp.](#)

Iepriekš perforēta papīra ievietošana

Ievietojiet vienu iepriekš perforēta papīra lapu papīra paliktņī.

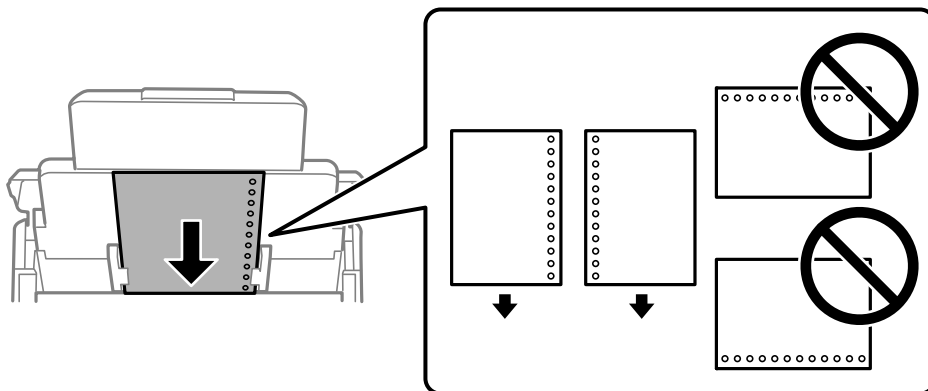

- Pielāgojiet faila drukas pozīciju, lai netiktu drukāts pāri caurumiem.
- Iepriekš perforētam papīram automātiskā divpusējā druka nav pieejama.

Garu papīra lokšņu ievietošana

Ievietojiet garu papīra loksni papīra paliktņī, ļaujot papīra priekšējai malai sarullēties. Iestatiet **Papīra izm. autom. not. uz Izsl.**, un pēc tam atlasiet **Lietotāja definēts** kā papīra izmēra iestatījumu.

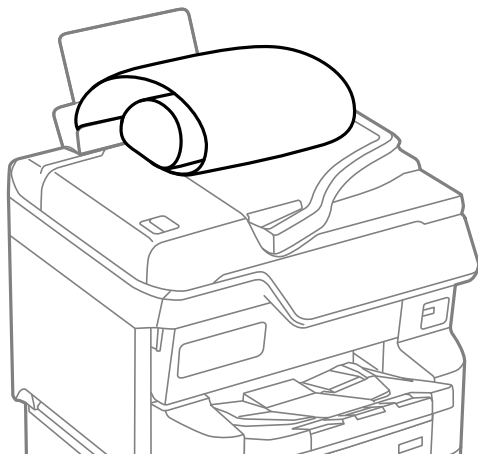

- Garas papīra loksnes nevar noturēt izvades paliktņī. Sagatavojiet kasti vai ko tamlīdzīgu, lai papīrs nenokristu uz grīdas.
- Neskarieties pie papīra, kas tiek padots vai izstumts. Pretējā gadījumā jūs varat traumēt roku vai izraisīt drukas kvalitātes pasliktināšanos.

Orīginālu novietošana

Orīginālu novietošana.	151
Orīgināli, kurus ADF neatbalsta.	152
Orīgināla izmēra automātiska noteikšana.	153

Originālu novietošana

Originālus varat novietot, atsaucoties uz to novietojumu animācijās printera LCD ekrānā.

Atlasiet  un pēc tam atlasiet **Pamācība** > **Novietojiet originālus**. Atlasiet novietošanas metodi, kuru vēlaties skatīt. Atlasiet **Pabeigt**, lai aizvērtu animāciju logu.



Ja vēlaties kopēt vairākus originālus, ievietojiet tos visus ADP.

Izmantojot skenera stiklu

Brīdinājums:

Aizverot dokumentu pārsegu, uzmanieties, lai nespieštu pirkstus. Citādi varat gūt traumas.

Svarīga informācija:

- Ievietojot printerī lielmēra originālus, piemēram, grāmatas, nodrošiniet, lai āra gaisma nespīdētu tieši uz skenera stikla.
Ja āra gaisma ir pārāk stipra, origināla izmērs var netikt automātiski noteikts vai kopējot vai skenējot iegūtais rezultāts var būt balts.
- Nepielieciet skenera stiklam pārmērīgu spēku. Pretējā gadījumā to var sabojāt.
- Pārlietu nespiediet uz originālu. Pārlietu uzspiežot, var rasties smērējumi, neskaidri attēli un krāsu pleķi.
- Ja uz origināla ir locījumu pēdas vai burzījumi, izlīdziniet tos un tad novietojiet uz skenera stikla. Attēli var būt izplūduši daļās, kurās origināls nav ciešā saskarē skenera stiklu.
- Ja uz skenera stikla ir kādi netīrumi, skenēšanas diapazons var paplašināties, lai tos ietvertu, tāpēc origināla attēls var tikt pārvietots vai samazināts. Pirms skenēšanas noņemiet netīrumus no skenera stikla.

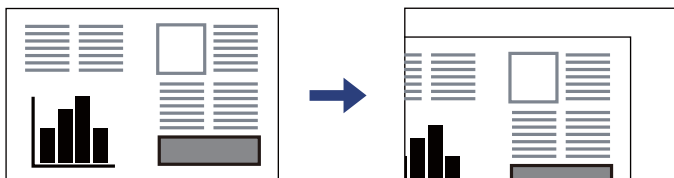

- Pēc skenēšanas izņemiet originālus. Ja origināli ilgstoši tiek atstāti uz skenera stikla, tie var pielipt pie stikla virsmas.

Piezīme:

- Skenējot netiek aptvertas 1,5 mm platas malas no skenera stikla stūra.
- Ja oriģināli ir ievietoti ADP padevē un uz skenera stikla, prioritāte ir ADP padevē ievietotajiem dokumentiem.
- Iespējams, atsevišķi izmēri netiks automātiski noteikti. Šādā gadījumā manuāli atlasiet oriģinālu izmēru.

Izmantojot ADF

Svarīga informācija:

- Neievietojiet oriģinālus virs līnijas, kas atrodas tieši zem trīsstūra simbola ADF malu vadotnes iekšpusē.

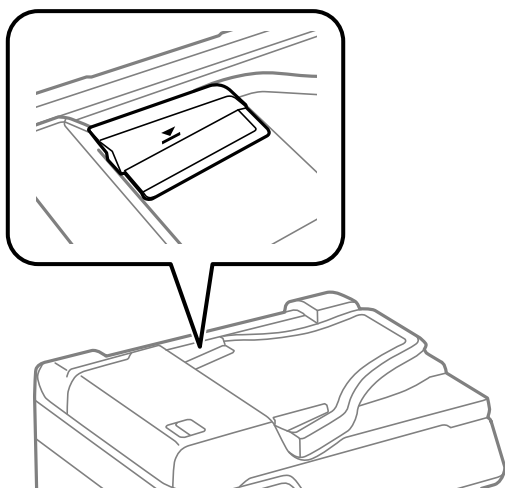

- Skenēšanas laikā nepievienojiet jaunus oriģinālus.

Piezīme:

- Oriģinālus, kuru izmērs ir mazāks par A4 formātu, varat novietot ar garo malu ADF virzienā.
- Iespējams, atsevišķi izmēri netiks automātiski noteikti. Šādā gadījumā manuāli atlasiet oriģinālu izmēru.

Saistītā informācija

- ➔ ["Skenera specifikācija" 435. lpp.](#)
- ➔ ["Oriģināli, kurus ADF neatbalsta" 152. lpp.](#)
- ➔ ["Oriģināla izmēra automātiska noteikšana" 153. lpp.](#)

Orīgināli, kurus ADF neatbalsta

Svarīga informācija:

Neievietojiet ADF fotoattēlus vai vērtīgus oriģinālus mākslas darbus. Nepareiza ievietošana var saburzīt vai sabojāt oriģinālu. Skenējiet šos dokumentus, novietojot tos uz skenera stikla.

Lai novērstu papīra iesprūšanu, izvairieties no tālāk norādīto oriģinālu novietošanas uz ADF. Šādu veidu oriģināliem izmantojiet skenera stiklu.

- Oriģināli, kas ir saplēsti, salocīti, sakrokoti, bojāti vai sarullējušies

- Origināli ar caurumiem ievietošanai reģistra mapēs
- Origināli, kas sastiprināti ar līmlenti, skavām, saspraudēm u.c.
- Origināli ar uzlīmēm vai etiķetēm
- Origināli, kas nav apgriezti taisnos leņķos vai ir neregulāras formas
- Origināli, kas ir iesieti
- Origināli epidiaskopam, termo kopējamais papīrs vai parastais kopējamais papīrs

Origināla izmēra automātiska noteikšana



Atlasot **Autom. noteikšana** pie iestatījuma, tiek automātiski noteikti zemāk norādītie papīra izmēra veidi.

Piezīme:

Tālāk norādīto originālu izmēri var netikt noteikti pareizi. Ja izmēri netiek noteikti, iestatiet izmēru manuāli vadības panelī.

- Origināli, kas ir saplēsti, salocīti, saburzīti vai sarullēti (ja origināli ir sarullēti, pirms to novietošanas, izlīdziniet tos).
- Origināli ar daudziem ātršuvēja caurumiem
- OHP, caurspīdīgi origināli vai spīdīgi origināli

Originālu ievietošana ADP



Prioritātes iestatījums *1	Novietošana vertikāli  *2	Novietošana sāniski  *3
Metriskā lieluma prioritāte	A5, B5, A4	B5, A4, B4, A3
Collu lieluma prioritāte	Executive, Letter	Legal, Executive, Letter, US B (11 x 17 collas)

*1: tas ir vienums, kas atlasīts iestatīšanas ekrānā pēc sākotnējās aizpildīšanas.

*2: Novietojiet origināla garāko malu pret ADP papīra padeves ievadi.

*3: Novietojiet origināla īsāko malu pret ADP papīra padeves ievadi.

Originālu novietošana uz skenera stikla

Prioritātes iestatījums *1	Novietošana vertikāli  *2	Novietošana sāniski  *3
Metriskā lieluma prioritāte	B5, A4, A5	A5, B5, A4, B4, A3
Collu lieluma prioritāte	Executive, Letter, Half Letter	Half Letter, Executive, Letter, Legal, US B (11 x 17 collas)

*1: tas ir vienums, kas atlasīts iestatīšanas ekrānā pēc sākotnējās aizpildīšanas.

*2: Novietojiet origināla garo malu pret skenera stikla kreiso pusi.

*3: Novietojiet origināla īso malu pret skenera stikla kreiso pusi.

Atmiņas ierīces ievietošana un izņemšana

Ārējas USB ierīces ievietošana.	155
Ārējas USB ierīces izņemšana.	155
Datu kopīgošana atmiņas ierīcē.	156

Ārējas USB ierīces ievietošana

Ievietojiet ārējo USB ierīci ārējās saskarnes USB portā.

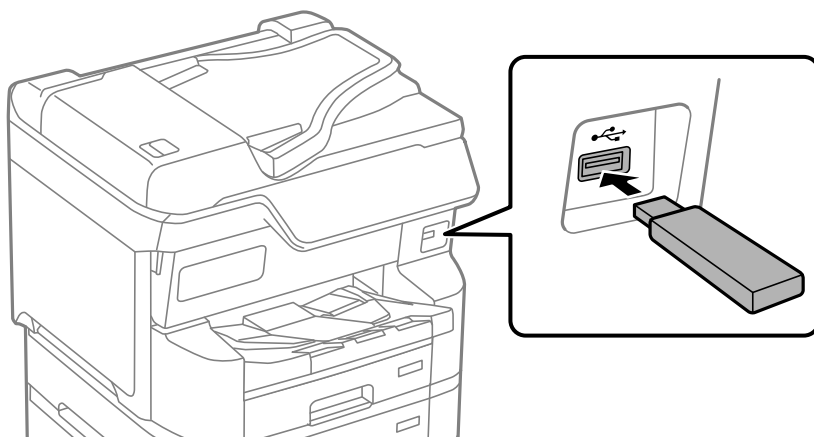

Saistītā informācija

➔ ["Atmiņas ierīces specifikācijas" 442. lpp.](#)

Ārējas USB ierīces izņemšana

Izņemiet ārējo USB ierīci.

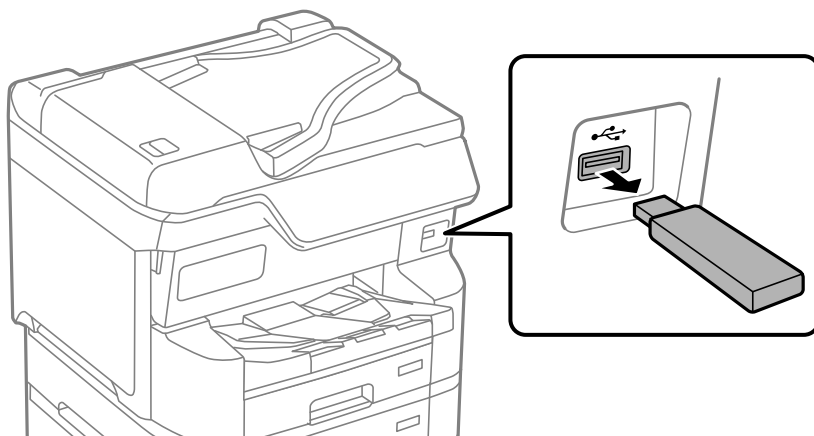

Svarīga informācija:

Ja izņemat ārējo USB ierīci, kamēr printeris darbojas, ārējā USB ierīcē esošie dati var tikt zaudēti.

Datu kopīgošana atmiņas ierīcē

No datora varat ierakstīt datus printerim pievienotā atmiņas ierīcē, piemēram, USB zibatmiņā, un nolasīt datus no tās.



Svarīga informācija:

Koplietojot atmiņas ierīci, kas ievietota printerī, datoros, kas savienoti ar USB vai tīklā, piekļuve ierakstīšanai ir atļauta tikai tiem datoriem, kas savienoti ar printeri atlasīto paņēmieni. Lai ierakstītu atmiņas ierīcē, vadības panelī dodieties uz **Iestatījumi > Vispārīgie iestatījumi > Printera iestatījumi > Atmiņas ierīces interfeiss > Failu koplietošana** un atlasiet savienošanas paņēmieni.

Piezīme:

Datu atpazīšanai no datora, ja pievienota lielā atmiņas ierīce, piemēram, 2 TB ārējais cietais disks, vajadzīgs zināms laiks.

Windows

Sadaļā **PC** vai **Dators** atlasiet atmiņas ierīci. Tiek parādīti atmiņas ierīces dati.

Piezīme:

Ja pievienojāt printeri tīklam, neizmantojot instalētāju, kartējiet ārējās saskarnes USB portu kā tīkla disku. Atveriet **Izpildīt** un ievadiet printera nosaukumu \\XXXXXX vai printera IP adresi \\XXX.XXX.XXX.XXX, lai izmantotu **Atvērt**. Izdariet labo klikšķi uz parādītās ierīces ikonai, lai piešķirtu tīklu. Tīkla dzinis parādās sadaļā **PC** vai **Dators**.

Mac OS

Izvēlieties atbilstošās ierīces ikonu. Tiek parādīti dati par ārējās atmiņas ierīci.

Piezīme:

- Lai noņemtu atmiņas ierīci, velciet un nometiet ierīces ikonu atkritnes ikonā. Pretējā gadījumā dati koplietošanas dzinī var netikt parādīti pareizi, kad tiek pievienota cita atmiņas ierīce.
- Lai piekļūtu atmiņas ierīcei no tīkla, darbvirsmas izvēlnē atlasiet **Aiziet!** > **Izveidot savienojumu ar serveri**. Ievadiet printera nosaukumu `cifs://XXXXXX` vai `smb://XXXXXX` (kur „XXXXXX” ir printera nosaukums) kā **Servera adresi**, un tad noklikšķiniet uz **Pievienot**.

Saistītā informācija

➔ ["Atmiņas ierīces specifikācijas" 442. lpp.](#)

Drukāšana

Dokumentu drukāšana.	158
Drukāšana uz aploksnēm.	201
Datu drukāšana no atmiņas ierīces.	201
Timekļa vietņu drukāšana.	205
Drukāšana, izmantojot mākoņpakalpojumu.	206
Pārtraukšana un drukāšana.	206

Dokumentu drukāšana

Drukāšana no datora — Windows

Ja atsevišķus printera draivera iestatījumus nevarat mainīt, iespējams, administrators ir tos ierobežojis. Sazinieties ar printera administratoru, lai iegūtu palīdzību.

Drukāšana, izmantojot vienkāršos iestatījumus

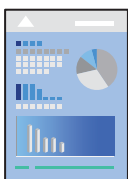

Piezīme:

Darbības var atšķirties atkarībā no programmas. Detalizētu informāciju skatiet attiecīgās lietojumprogrammas palīdzības sadaļā.

1. Ievietojiet papīru printerī.
["Papīra ievietošana" 147. lpp.](#)
2. Atveriet failu, kuru vēlaties drukāt.
3. Izvēlieties **Drukāt** vai **Drukāšanas uzstādīšana** no **Fails** izvēlnē.
4. Izvēlieties printeri.

5. Izvēlieties **Preferences** vai **Rekvizīti**, lai piekļūtu printera draivera logam.

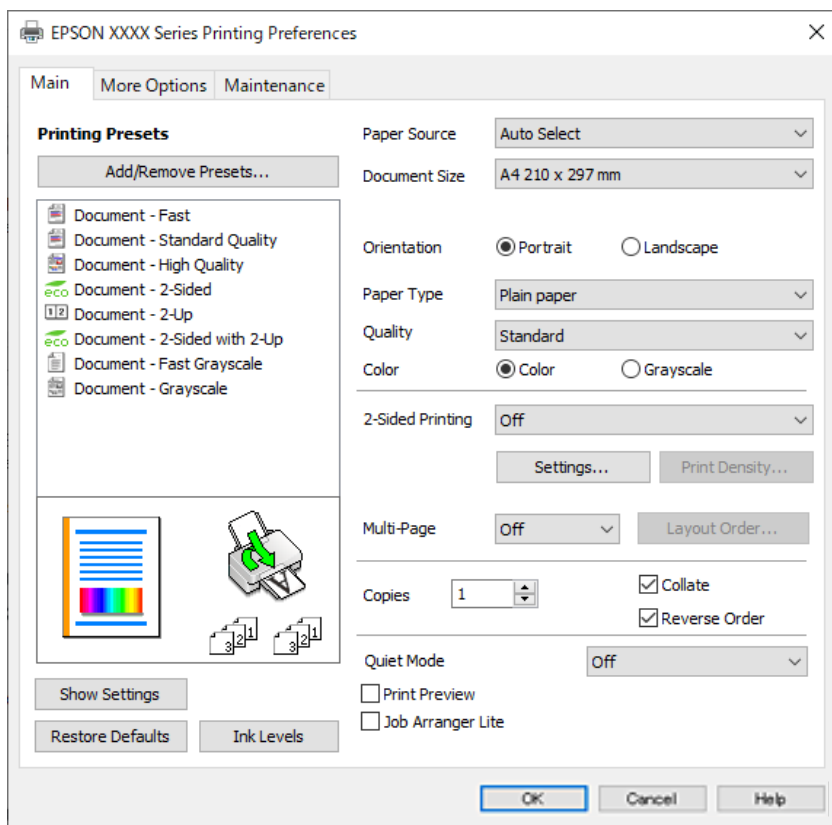

6. Ja nepieciešams, mainiet iestatījumus.

Detalizētu informāciju skatiet printera draivera izvēlņu opcijās.

Piezīme:

- Varat arī skatīt tiešsaistes palīdzību, lai iegūtu skaidrojuma par iestatījumu vienumiem. Noklikšķinot ar peles labo pogu uz vienuma, tiek atvērta sadaļa **Palīdzība**.
- Atlasot **Drukšanas priekšskatījums**, varat pirms drukāšanas apskatīt dokumenta priekšskatījumu.

7. Noklikšķiniet uz **OK**, lai aizvērtu printera draivera logu.

8. Noklikšķiniet uz **Drukāt**.

Piezīme:

- Atlasot **Drukšanas priekšskatījums**, tiek atvērts priekšskatījuma logs. Lai mainītu iestatījumus, noklikšķiniet uz **Atcelt** un atkārtojiet procedūru, sākot ar 3. darbību.
- Ja vēlaties atcelt drukāšanu, datorā ar peles labo pogu noklikšķiniet uz sava printera sadaļā **Ierīces un printeri, Printeris vai Printeris un faksi**. Noklikšķiniet uz **Skatīt, kas drukājas**, ar peles labo pogu noklikšķiniet uz atceļamā darba un tad atlasiet **Atcelt**. Tomēr nav iespējams datorā atcelt drukas darbu, kad tas jau pilnībā nosūtīts uz printeri. Šādā gadījumā atceliet drukas darbu, izmantojot printera vadības paneli.

Saistītā informācija

- ➔ "Pieejamais papīrs un drukāšanas apjoms" 376. lpp.
- ➔ "Papīra veidu saraksts" 146. lpp.
- ➔ "Printera draivera izvēlnes opcijas" 160. lpp.

Printera draivera izvēlnes opcijas

Atveriet drukas logu lietojumprogrammā, atlasiet printeri un tad atveriet printera draivera logu.

Piezīme:

Izvēlnes atšķiras atkarībā no atlasītās opcijas.

Cilne Galvenie

Druk. iepriekšnot. vērt.:

Pievienot/noņemt iepriekšnoteiktās vērtības:

Varat pievienot vai noņemt individualizētus priekšiestatījumus, lai varētu ātri izvēlēties bieži izmantotus drukas iestatījumus. Sarakstā atlasiet priekšiestatījumu, kuru vēlaties izmantot.

Rādīt iestatījumus/Paslēpt iestatījumus:

Parāda pašlaik cilnēs **Galvenie** un **Papildu opcijas** iestatīto vienumu sarakstu. Jūs varat parādīt vai paslēpt pašreizējo iestatījumu saraksta ekrānu.

Atiestatīt noklusējuma iestatījumus:

Atjaunot visiem iestatījumiem rūpnīcas noklusējuma vērtības. Noklusējuma vērtības tiek atjaunotas arī iestatījumiem cilnē **Papildu opcijas**.

Tintes līmeņi:

Parāda aptuveno tintes līmeni.

Papīra avots:

Atlasiet papīra avotu, no kura tiks padots papīrs. Atlasiet **Automātiska atlase**, lai automātiski atlasītu printera drukas iestatījumos izvēlēto papīra avotu.

Dokumenta izmērs:

Atlasiet papīra, uz kura vēlaties drukāt, izmēru. Atlasot **Lietotāja definēts**, ievadiet papīra platumu un garumu, un reģistrējiet izmēru.

Orientācija:

Atlasiet vēlamo drukas orientāciju.

Papīra veids:

Atlasiet apdrukājamā papīra veidu. Ja jūs atlasīsiet **Automātiska izvēle (parasts papīrs)** iestatījumu, drukāšana tiks veikta no papīra avota, kurā papīra tips printera iestatījumos ir iestatīts uz turpmāk minēto.

Parastie papīri, Recycled, Vienkāršs augstas kvalitātes papīrs

Tomēr papīru nevar padot no papīra avota, kuram printera **Automātiski atlasīt iestatījumi** iestatījumā ir izslēgta papīra avota funkcija.

Kvalitāte:

Atlasiet vēlamo drukas kvalitāti. Pieejamie iestatījumi ir atkarīgi no atlasītā papīra veida. **Augsta** izvēle nodrošina augstākas kvalitātes drukāšanu, taču drukas ātrums var būt lēnāks.

Krāsaina:

Atlasiet, vai drukāt krāsu vai vienkrāsainā režīmā.

2-pusēja drukāšana:

Ļauj veikt abpusējo drukāšanu.

Iestatījumi:

Varat noteikt iesiešanas malu un iesiešanas malas izmērus. Drukājot dokumentus ar vairākām lappusēm, varat izvēlēties sākt drukāšanu no dokumenta sākuma vai beigām.

Drukāšanas blīvums:

Atlasiet dokumenta veidu, lai pielāgotu drukas blīvumu. Izvēloties atbilstošu drukas blīvumu, varat izvairīties no tintes izspiešanās cauri papīra loksnei. Atlasiet **Lietotāja definēts**, lai manuāli pielāgotu drukas blīvumu.

Vair. lap.:

Ļauj izdrukāt vairākas lappuses uz vienas papīra loksnes vai drukāt plakātus. Noklikšķiniet **izkārtojuma secība**, lai izvēlētos drukājamo lappušu secību.

Kopijas:

Nosaka izdrukājamo eksemplāru skaitu.

Šķirot:

Drukā dokumentus ar vairākām lappusēm, saliktus pēc lappusēm un sakārtotus komplektos.

Apgriezta kārtība:

Ļauj drukāt, sākot no pēdējās lappuses, lai pēc izdrukāšanas lappuses būtu sakārtotas pareizā secībā.

Klusais režīms:

Samazina printera radīto troksni. Tomēr šīs funkcijas iespējošana samazina drukas ātrumu.

Drukas priekšskatījums:

Pirms drukāšanas parāda dokumenta priekšskatījumu.

Darbu kārtotājs - versija Lite:

Job Arranger Lite ļauj apvienot vairākus failus, kas izveidoti dažādās lietojumprogrammās, un drukāt tos kā vienu drukas darbu.

Cilne Papildu opcijas

Druk. iepriekšnot. vērt.:

Pievienot/noņemt iepriekšnoteiktās vērtības:

Varat pievienot vai noņemt individualizētus priekšiestatījumus, lai varētu ātri izvēlēties bieži izmantotus drukas iestatījumus. Sarakstā atlasiet priekšiestatījumu, kuru vēlaties izmantot.

Rādīt iestatījumus/Paslēpt iestatījumus:

Parāda pašlaik cilnēs **Galvenie** un **Papildu opcijas** iestatīto vienumu sarakstu. Jūs varat parādīt vai paslēpt pašreizējo iestatījumu saraksta ekrānu.

Atiestatīt noklusējuma iestatījumus:

Atjaunot visiem iestatījumiem rūpnīcas noklusējuma vērtības. Noklusējuma vērtības tiek atjaunotas arī iestatījumiem cilnē **Galvenie**.

Dokumenta izmērs:

Atlasiet papīra, uz kura vēlaties drukāt, izmēru.

Papīra izvade:

Atlasiet papīra, uz kura vēlaties drukāt, izmēru. Ja **Dokumenta izmērs** atšķiras no **Papīra izvade**, automātiski tiek izvēlēts **Samazināt/palielināt dokumentu**. Ja nesamazināt vai nepalielināt drukājamā dokumenta izmēru, jums šī opcija nav jāatlasa.

Samazināt/palielināt dokumentu:

Ļauj samazināt vai palielināt dokumentu.

Pielāgot lapai:

Automātiski samazināt vai palielināt dokumentu, lai tas ietilptu uz papīra, kura izmērs izvēlēts iestatījumā **Papīra izvade**.

Tuvināt:

Drukā, izmantojot noteiktu procentuālo attiecību.

Centrā:

Drukā attēlus papīra loksnes vidū.

Krāsu korekcija:

Automātiska:

Automātiski pielāgo attēlu toni.

Pielāgotie:

Ļauj veikt krāsu labošanu manuāli. Noklikšķinot uz **Uzlabots**, atveras ekrāns Krāsu korekcija, kurā varat atlasīt detalizētu krāsu korekcijas metodi. Ļauj iestatīt Drukāšana ar universālām krāsām metodi, kā arī izcelt tekstu un smalkās līnijas, kad noklikšķināt uz **Attēlu opcijas**. Var arī iespējot Malu nolīdzināšana un Sarkano acu korek..

Ūdenszīmes funkcijas:

Ļauj iestatīt pretkopēšanas rakstus, ūdenszīmes, galvenes un kājenes.

Pievienot/dzēst:

Ļauj pievienot vai noņemt pretkopēšanas rakstus vai ūdenszīmes, ko vēlaties izmantot.

Iestatījumi:

Ļauj iestatīt pretkopēšanas rakstu vai ūdenszīmju drukas veidu.

Galvene/kājene:

Galvenēs vai kājenēs var izdrukāt informāciju, piemēram, lietotājvārdu un drukāšanas datumu. Varat iestatīt krāsu, fontu, izmēru vai stilu.

Konfidenciāls darbs:

Drukājot aizsargāt konfidenciālus dokumentus ar paroli. Ja tiek izmantota šī funkcija, drukājamie dati tiek saglabāti printerī, un tos var izdrukāt tikai tad, ja iepriekš tiek ievadīta parole printera vadības panelī. Noklikšķiniet uz **Iestatījumi**, lai mainītu iestatījumus.

Papildiestatījumi:

Pagriezt par 180°:

Pirms drukāšanas pagriež lapas par 180 grādiem. Atlasiet šo funkciju, ja drukājat uz papīra, kas printerī tiek ievietots konkrētā virzienā, piemēram, uz aploksnēm.

Divvirzienu druka:

Nodrošina drukāšanu, ja drukas galviņa pārvietojas abos virzienos. Drukas ātrums ir lielāks, taču kvalitāte var pasliktināties.

Spoguļattēls:

Apgriež attēlu tā, lai izdrukā būtu tā spoguļattēls.

Cilne Apkope

Drukas galviņas sprauslu pārbaude:

Izdrukā sprauslu pārbaudes paraugu, lai pārbaudītu, vai drukas galviņas sprauslas nav aizsērējušas.

Drukas galviņas tīrīšana:

Tīra drukas galviņas aizsērējušās sprauslas. Tā kā šī funkcija patērē tinti, drukas galviņas tīrīšanu veiciet tikai tad, ja sprauslas ir aizsērējušas. Izdrukājiet sprauslu pārbaudes rakstu un tad atlasiet **Tīrīt**.

Darbu kārtotājs - versija Lite:

Atver logu Darbu kārtotājs - versija Lite. Šeit varat atvērt un rediģēt agrāk ievadītos datus.

EPSON Status Monitor 3:

Atver logu EPSON Status Monitor 3. Šeit varat pārbaudīt printera un patērējamo materiālu statusu.

Pārraudzības preferences:

Ļauj iestatīt vienumus logā EPSON Status Monitor 3.

Paplašināti iestatījumi:

Ļauj izvēlēties dažādus iestatījumus. Noklikšķiniet uz katra vienuma ar peles labo pogu, lai skatītu plašāku informāciju sadaļā Palīdzība.

Drukas rinda:

Parāda drukas uzdevumus, kas gaida izpildi. Drukas uzdevumus var skatīt, pauzēt vai atsākt.

Informācija par Printeri un Opcijām:

Varat reģistrēt lietotāju kontus. Ja printeri ir iestatīta piekļuves vadība, jums ir jāreģistrē savs konts.

Valoda:

Maina printera draivera loga valodu. Lai lietotu iestatījumus, aizveriet printera draiveri un pēc tam to atkal atveriet.

Programmatūras atjaunināšana:

Atver rīku EPSON Software Updater, ko izmanto, lai internetā pārbaudītu lietojumprogrammu jaunāko versiju pieejamību.

Tehniskais atbalsts:

Ja jūsu datorā ir instalēta rokasgrāmata, tā tiks atvērta. Ja tā nav instalēta, varat sazināties ar Epson tīmekļa vietnē, lai pārbaudītu rokasgrāmatu un pieejamo tehnisko atbalstu.

Drukšanas sākotnējo iestatījumu pievienošana vienkāršai drukāšanai

Ja printera draiverī izveidojat bieži lietoto drukāšanas iestatījumu iepriekšnoteikto vērtību, varat ērti drukāt, izvēloties sarakstā attiecīgo iepriekšnoteikto vērtību.

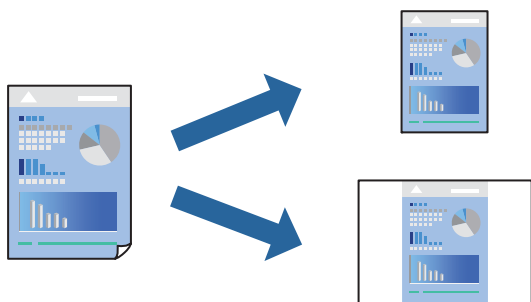

1. Printera draivera cilnē **Galvenie** vai **Papildu opcijas** iestatiet katru vienumu, (piemēram, **Dokumenta izmērs** un **Papīra veids**).
2. Noklikšķiniet uz **Pievienot/ņņemt iepriekšnoteiktās vērtības** sadaļā **Druk. iepriekšnot. vērt.**.
3. Ievadiet **Nosaukums** un nepieciešamības gadījumā ievadiet komentāru.
4. Noklikšķiniet uz **Saglabāt**.

Piezīme:

Lai dzēstu pievienoto iepriekšnoteikto vērtību, uzklikšķiniet **Pievienot/ņņemt iepriekšnoteiktās vērtības**, izvēlieties iepriekšnoteikto nosaukumu, kuru vēlaties dzēst no saraksta, un tad dzēsiet to.

["Cilne Galvenie" 160. lpp.](#)

["Cilne Papildu opcijas" 161. lpp.](#)

5. Noklikšķiniet uz **Drukāt**.

Nākamreiz, kad vēlaties drukāt, izmantojot tos pašus iestatījumus, atlasiet reģistrēto iestatījuma nosaukumu sarakstā **Druk. iepriekšnot. vērt.** un noklikšķiniet uz **OK**.

Saistītā informācija

- ➔ ["Papīra ievietošana" 144. lpp.](#)
- ➔ ["Drukāšana, izmantojot vienkāršos iestatījumus" 158. lpp.](#)

Drukāšana uz abām pusēm

Varat lietot jebkuru no tālāk minētajām metodēm, lai drukātu uz papīra abām pusēm.

- Automātiska divpusēja drukāšana
- Manuālā divpusējā drukāšana

Kad printeris ir pabeidzis drukāšanu uz vienas puses, apgrieziet papīru otrādi, lai drukātu uz otras puses.

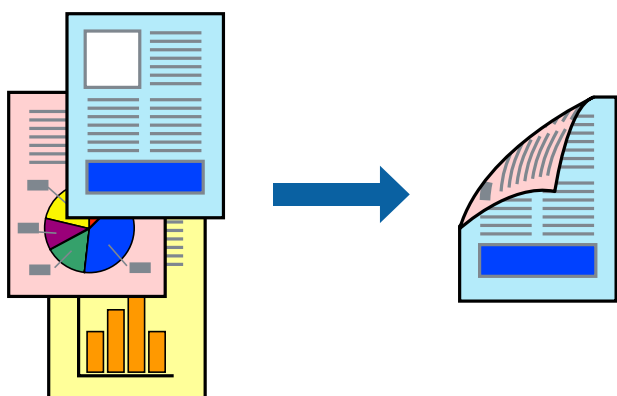

Piezīme:

- Ja neizmantojat papīru, kas ir piemērots divpusējai drukāšanai, drukas kvalitāte var pasliktināties un papīrs var iestrēgt. ["Papīrs divpusējai drukāšanai" 382. lpp.](#)
- Atkarībā no papīra un datiem, tinte var izspiesties caur otru papīra pusi.
- Manuālo divpusējo drukāšanu nav iespējams veikt, kamēr nav iespējots **EPSON Status Monitor 3**. Ja programma **EPSON Status Monitor 3** ir atspējota, atveriet printera draivera logu, cilnē **Apkope** noklikšķiniet uz **Paplašināti iestatījumi**, un tad atlasiet **Iespējot EPSON Status Monitor 3**.
- Tomēr manuāla divpusējā drukāšana, iespējams, nebūs pieejama, ja piekļuve printerim tiek veikta ar tīkla starpniecību vai tas tiek izmantots kā kopīgots printeris.

1. Printera draivera cilnē **Galvenie** atlasiet **2-pusēja drukāšana** metodi.
2. Noklikšķiniet uz **Iestatījumi**, veiciet atbilstošos iestatījumus un pēc tam noklikšķiniet uz **Labi**.
3. Noklikšķiniet uz **Drukāšanas blīvums**, veiciet atbilstošos iestatījumus un pēc tam noklikšķiniet uz **Labi**. Iestatot **Drukāšanas blīvums**, varat mainīt drukas blīvumu atbilstoši drukājamā dokumenta veidam.

Piezīme:

- Atlasot divpusējo drukāšanu, šis iestatījums nav pieejams.
 - Drukāšana var būt lēna atkarībā no to opciju kombinācijas, kas atlasītas vienumam **Izvēlēties Dokumenta veidu** logā **Drukāšanas blīvuma pielāgošana** un vienumam **Kvalitāte** cilnē **Galvenie**.
4. Pēc nepieciešamības iestatiet pārējos vienumus cilnēs **Galvenie** un **Papildu opcijas** un pēc tam noklikšķiniet uz **Labi**.

["Cilne Galvenie" 160. lpp.](#)

"Cilne Papildu opcijas" 161. lpp.

- Noklikšķiniet uz **Drukāt**.

Veicot manuālu divpusējo drukāšanu, pēc pirmās puses drukāšanas pabeigšanas datorā tiek parādīts uzniirstošais logs. Izpildiet ekrānā redzamos norādījumus.

Saistītā informācija

- ➔ "Pieejamais papīrs un drukāšanas apjoms" 376. lpp.
- ➔ "Papīra ievietošana" 144. lpp.
- ➔ "Drukāšana, izmantojot vienkāršos iestatījumus" 158. lpp.

Bukleta drukāšana

Varat drukāt arī bukletu, ko var izveidot, mainot lapušu secību un salokot izdruku.

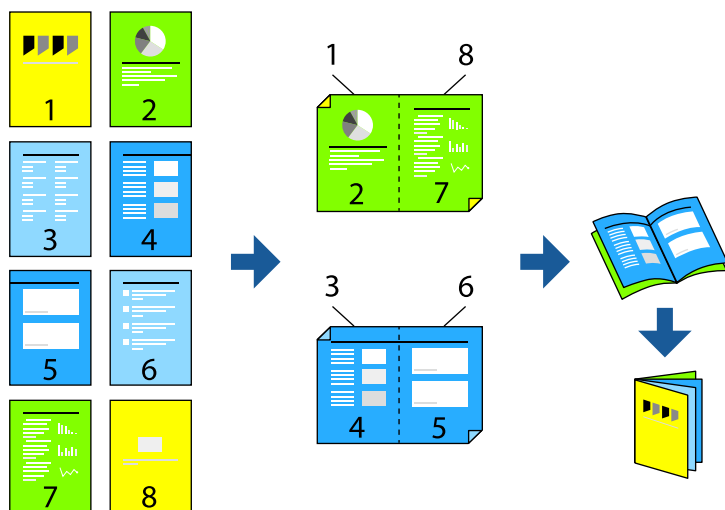

Piezīme:

- Ja neizmantojat papīru, kas ir piemērots divpusējai drukāšanai, drukas kvalitāte var pasliktināties un papīrs var iestrēgt.
"Papīrs divpusējai drukāšanai" 382. lpp.
 - Atkarībā no papīra un datiem, tinte var izspiesties caur otru papīra pusi.
 - Manuālo divpusējo drukāšanu nav iespējams veikt, kamēr nav iespējots **EPSON Status Monitor 3**. Ja programma **EPSON Status Monitor 3** ir atspējota, atveriet printera draivera logu, cilnē **Apkope** noklikšķiniet uz **Paplašināti iestatījumi**, un tad atlasiet **Iespējot EPSON Status Monitor 3**.
 - Tomēr manuāla divpusējā drukāšana, iespējams, nebūs pieejama, ja piekļuve printerim tiek veikta ar tīkla starpniecību vai tas tiek izmantots kā kopīgots printeris.
- Printera draivera cilnē **Galvenie** atlasiet garās malas iesiešanas veidu, ko vēlaties izmantot ar **2-pusēja drukāšana**.
 - Noklikšķiniet uz **Iestatījumi**, atlasiet **Buklets** un pēc tam atlasiet **Iesiešana pa vidu** vai **Iesiešana pa malu**.
 - Iesiešana pa vidu: izmantojiet šo metodi, kad drukājat mazu lapušu skaitu, ko iespējams sakraut kaudzē un viegli pārlocīt uz pusēm.
 - Iesiešana pa malu. Izmantojiet šo metodi, kad vienlaicīgi drukājat vienu lapu (četras lapaspuses), un pēc tam savienojat tās vienā sējumā.

3. Noklikšķiniet uz **OK**.
4. Drukājot datus, kuros ir daudz fotoattēlu un attēlu, noklikšķiniet uz **Drukāšanas blīvums**, atlasiet atbilstošos iestatījumus un pēc tam noklikšķiniet uz **Labi**.

Iestatot **Drukāšanas blīvums**, varat mainīt drukas blīvumu atbilstoši drukājamā dokumenta veidam.

Piezīme:

*Drukāšana var būt lēna atkarībā no to opciju kombinācijas, kas atlasītas vienam **Izvēlēties Dokumenta veidu** logā Drukāšanas blīvuma pielāgošana un vienam **Kvalitāte** cilnē **Galvenie**.*

5. Pēc nepieciešamības iestatiet pārējos vienumus cilnēs **Galvenie** un **Papildu opcijas** un pēc tam noklikšķiniet uz **Labi**.

["Cilne Galvenie" 160. lpp.](#)

["Cilne Papildu opcijas" 161. lpp.](#)

6. Noklikšķiniet uz **Drukāt**.

Saistītā informācija

- ➔ ["Papīra ievietošana" 144. lpp.](#)
- ➔ ["Pieejamais papīrs un drukāšanas apjoms" 376. lpp.](#)
- ➔ ["Drukāšana, izmantojot vienkāršos iestatījumus" 158. lpp.](#)

Vairāku lapu drukāšana uz vienas papīra loksnes

Varat drukāt vairākas datu lapas uz vienas papīra loksnes.

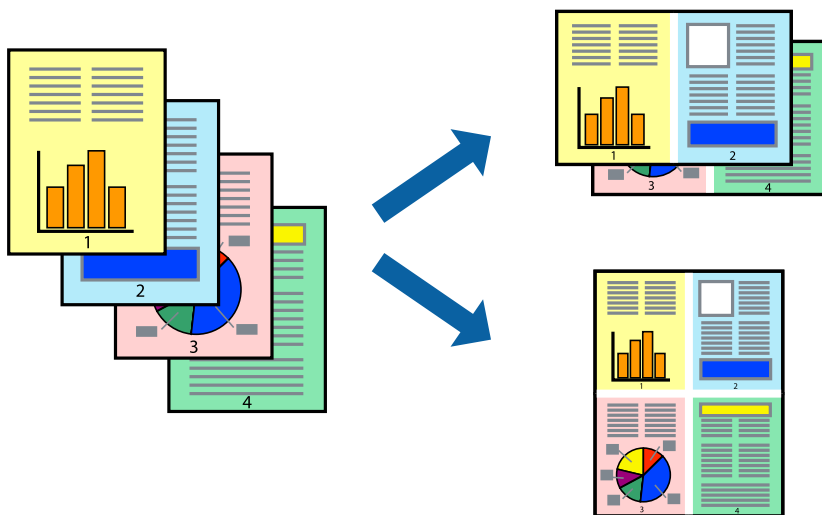

1. Printera draivera cilnē **Galvenie** atlasiet **2 daļas**, **4 daļas**, **6 lapas loksne**, **8 daļas**, **9 lapas loksne** vai **16 lapas loksne** pie iestatījuma **Vair. lap.**.
2. Uzklīkšķiniet uz **izkārtojuma secība**, veiciet atbilstošos iestatījumus un pēc tam uzklīkšķiniet uz **Labi**.
3. Pēc nepieciešamības iestatiet pārējos vienumus cilnēs **Galvenie** un **Papildu opcijas** un pēc tam noklikšķiniet uz **Labi**.

["Cilne Galvenie" 160. lpp.](#)

["Cilne Papildu opcijas" 161. lpp.](#)

4. Noklikšķiniet uz **Drukāt**.

Saistītā informācija

- ➔ ["Papīra ievietošana" 144. lpp.](#)
- ➔ ["Drukāšana, izmantojot vienkāršos iestatījumus" 158. lpp.](#)

Drukāšana atbilstoši papīra izmēram

Atlasiet printerī ievietotā papīra izmēru kā vienuma Mērķa papīra izmērs iestatījumu.



1. Printera draivera cilnē **Papildu opcijas** iestatiet tālāk norādītos vienumus.
 - Dokumenta izmērs: atlasiet lietojumprogrammā iestatītā papīra izmēru.
 - Papīra izvade: izvēlieties printerī ievietotā papīra izmēru.
Automātiski tiek atlasīts **Pielāgot lapai**.

Piezīme:

Noklikšķiniet uz **Centrā**, lai samazināto attēlu izdrukātu lapas centrā.

2. Pēc nepieciešamības iestatiet pārējos vienumus cilnēs **Galvenie** un **Papildu opcijas** un pēc tam noklikšķiniet uz **Labi**.

["Cilne Galvenie" 160. lpp.](#)

["Cilne Papildu opcijas" 161. lpp.](#)

3. Noklikšķiniet uz **Drukāt**.

Saistītā informācija

- ➔ ["Papīra ievietošana" 144. lpp.](#)
- ➔ ["Drukāšana, izmantojot vienkāršos iestatījumus" 158. lpp.](#)

Samazināta vai palielināta dokumenta drukāšana ar jebkādu palielinājumu

Varat samazināt vai palielināt dokumenta izmēru par noteiktu procentuālo vērtību.



1. Printera draivera cilnē **Galvenie** iestatījumā **Dokumenta izmērs** atlasiet dokumenta izmēru.
2. Iestatījumā **Papīra izvade** atlasiet apdrukājamā papīra izmēru.
3. Atlasiet **Tuvināt** un pēc tam ievadiet procentuālo vērtību. Ja esat atlasījis **Pielīdzināt dokumenta izmēram kā Papīra izvade**, vispirms atlasiet **Samazināt/palielināt dokumentu**.
4. Pēc nepieciešamības iestatiet pārējos vienumus cilnēs **Galvenie** un **Papildu opcijas** un pēc tam noklikšķiniet uz **Labi**.

["Cilne Galvenie" 160. lpp.](#)

["Cilne Papildu opcijas" 161. lpp.](#)

5. Noklikšķiniet uz **Drukāt**.

Saistītā informācija

➔ ["Papīra ievietošana" 144. lpp.](#)

➔ ["Drukāšana, izmantojot vienkāršos iestatījumus" 158. lpp.](#)

Viena attēla palielināta drukāšana uz vairākām lapām (plakāta izveide)

Šī funkcija nodrošina iespēju drukāt vienu attēlu uz vairākām papīra lapām. Tās salīmējot, varat izveidot lielāku plakātu.

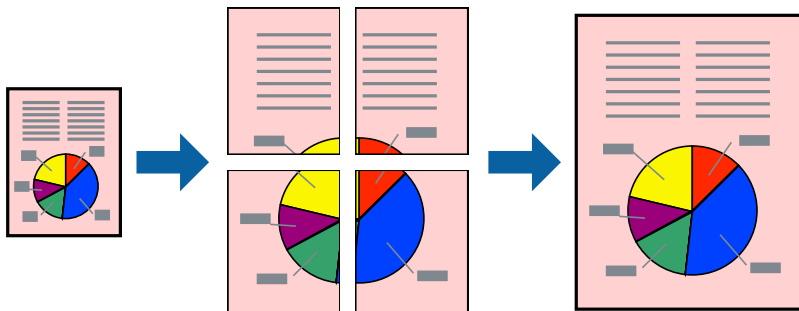

Piezīme:

Šī funkcija nav pieejama divpusējai drukāšanai.

1. Printera draivera cilnē **Galvenie** atlasiet **2x1 Poster**, **2x2 Poster**, **Plakāts 3x3** vai **Plakāts 4x4** pie iestatījuma **Vair. lap.**.
2. Noklikšķiniet uz **Iestatījumi**, veiciet atbilstošos iestatījumus un pēc tam noklikšķiniet uz **Labi**.

Piezīme:

Izmantojot **Izdrukāt griešanas norādījumus**, var drukāt griešanas šablonu.

3. Pēc nepieciešamības iestatiet pārējos vienumus cilnēs **Galvenie** un **Papildu opcijas** un pēc tam noklikšķiniet uz **Labi**.

["Cilne Galvenie" 160. lpp.](#)

["Cilne Papildu opcijas" 161. lpp.](#)

4. Noklikšķiniet uz **Drukāt**.

Saistītā informācija

➔ ["Papīra ievietošana" 144. lpp.](#)

➔ ["Drukāšana, izmantojot vienkāršos iestatījumus" 158. lpp.](#)

Plakātu veidošana, izmantojot pārklājošās salāgošanas atzīmes

Turpinājumā ir sniegts piemērs, kā izveidot plakātu, ja ir atlasīta opcija **Plakāts 2x2**, un opcija **Nolidzināšanas atzīmes dublējās** ir atlasīta sadaļā **Izdrukāt griešanas norādījumus**.

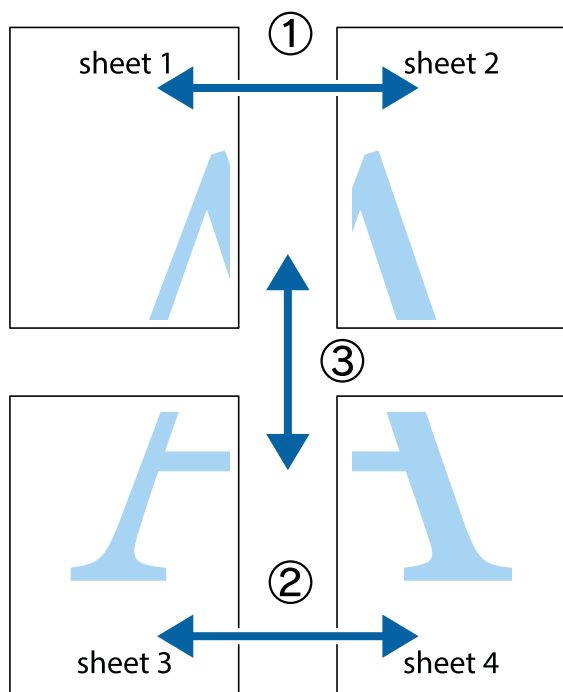

1. Sagatavojiet Sheet 1 un Sheet 2. Nogrieziet Sheet 1 malas, ņemot vērā vertikālo zilo līniju, kas virzās caur augšējā un apakšējā krustiņa atzīmju centram.

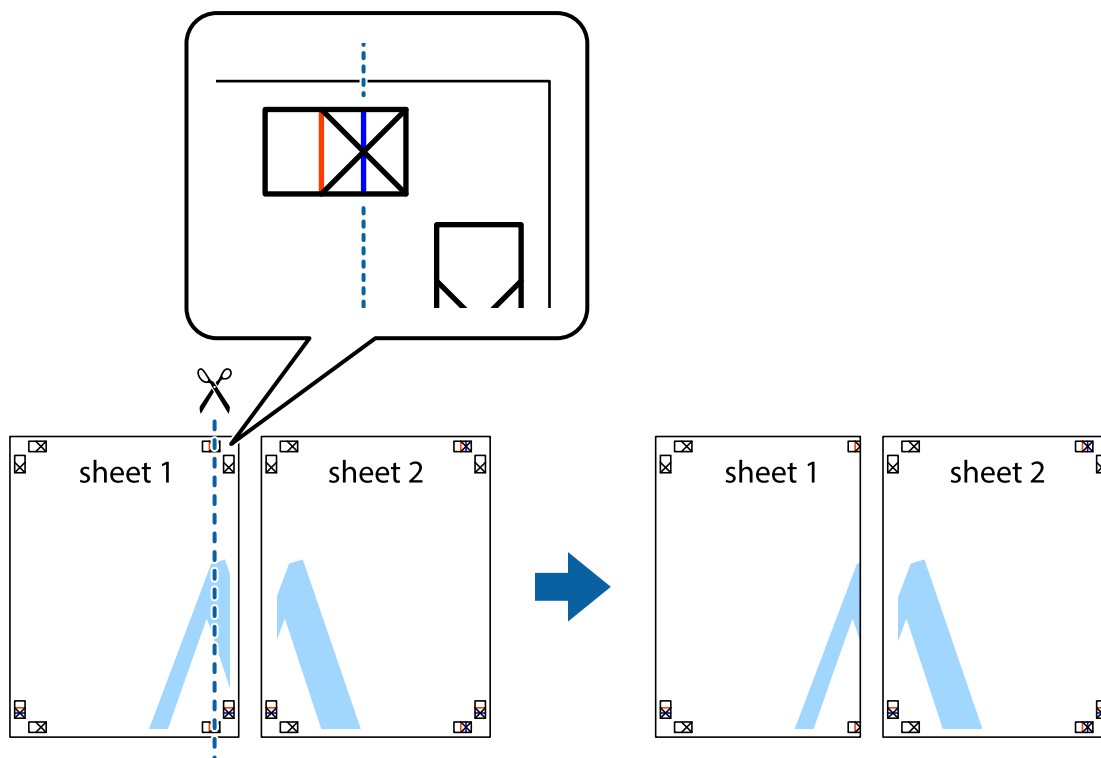

2. Novietojiet Sheet 1 malu uz Sheet 2 un nolīdziniet krustiņa atzīmes, pēc tam īslaicīgi abas papīra loksnes no aizmugures salīmējiet kopā.

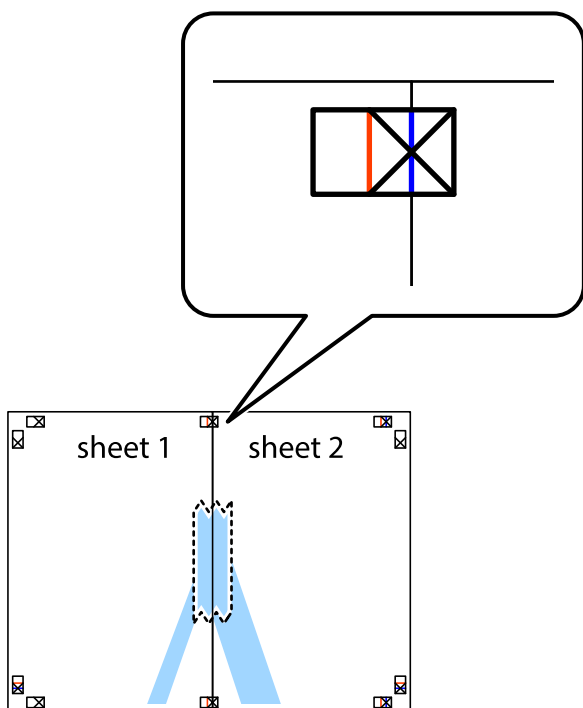

3. Sagrieziet salīmētās papīra loksnes divās daļās, ņemot vērā vertikālo sarkano līniju, kas virzās caur līdzināšanas marķieriem (šajā gadījumā tā ir līnija pa kreisi no krustiņa atzīmēm).

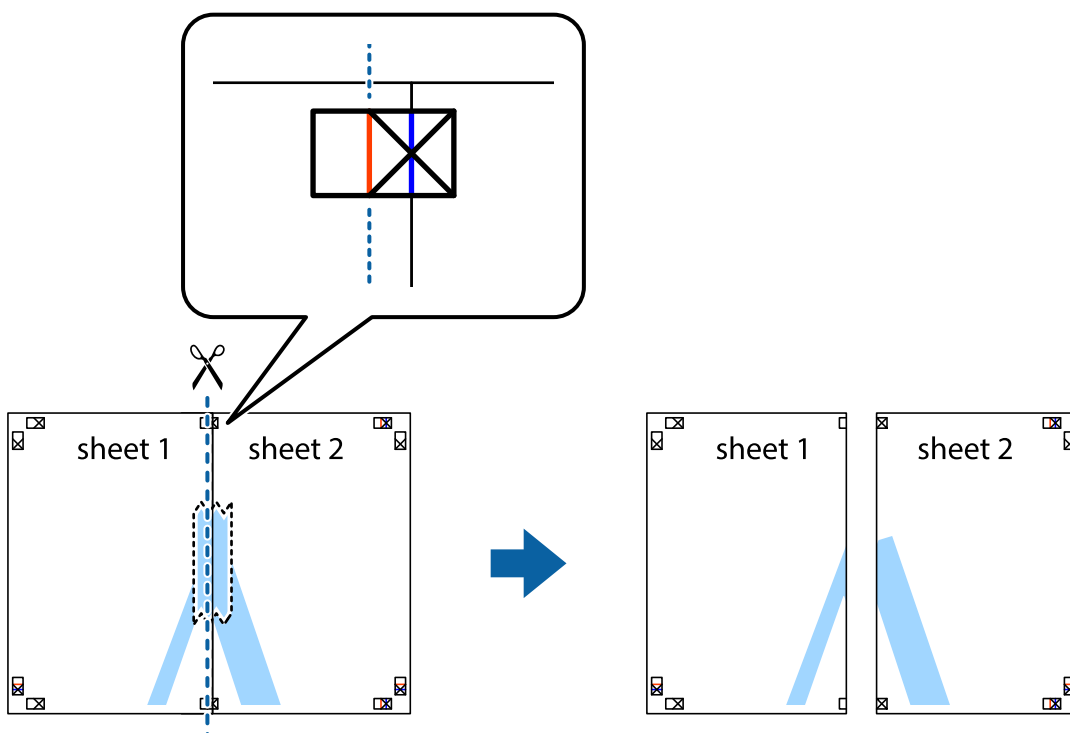

4. Salīmējiet papīra loksnes kopā no aizmugures.

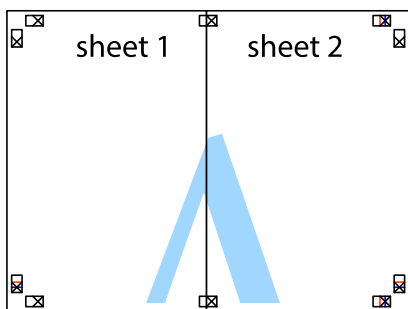

5. Atkārtoti veiciet 1.–4. darbību, lai salīmētu kopā Sheet 3 un Sheet 4.
6. Nogrieziet Sheet 1 un Sheet 2 malas, ņemot vērā horizontālo zilo līniju kreisās un labās puses krustiņa atzīmju centrā.

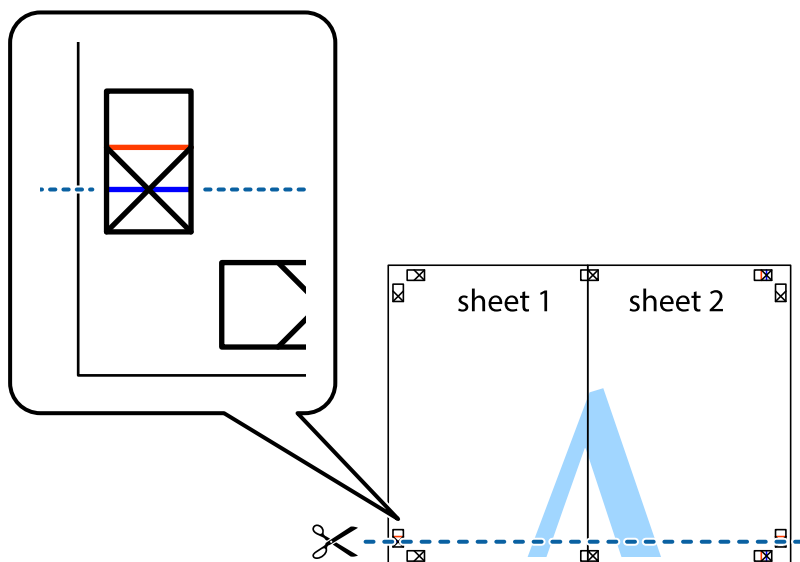

7. Novietojiet Sheet 1 un Sheet 2 malu uz Sheet 3 un Sheet 4 un nolīdziniet krustiņa atzīmes, pēc tam īslaicīgi no aizmugures salīmējiet tās kopā.

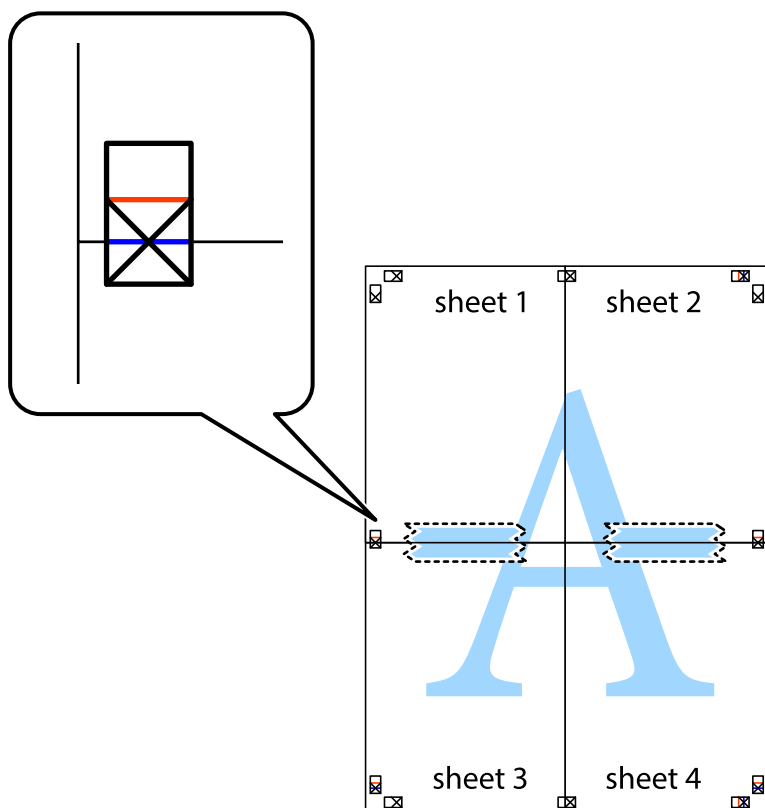

8. Sagrieziet salīmētās loksnes divās daļās, ņemot vērā horizontālo sarkano līniju, kas virzās caur līdzināšanas marķieriem (šajā gadījumā tā ir līnija virs krustiņa atzīmēm).

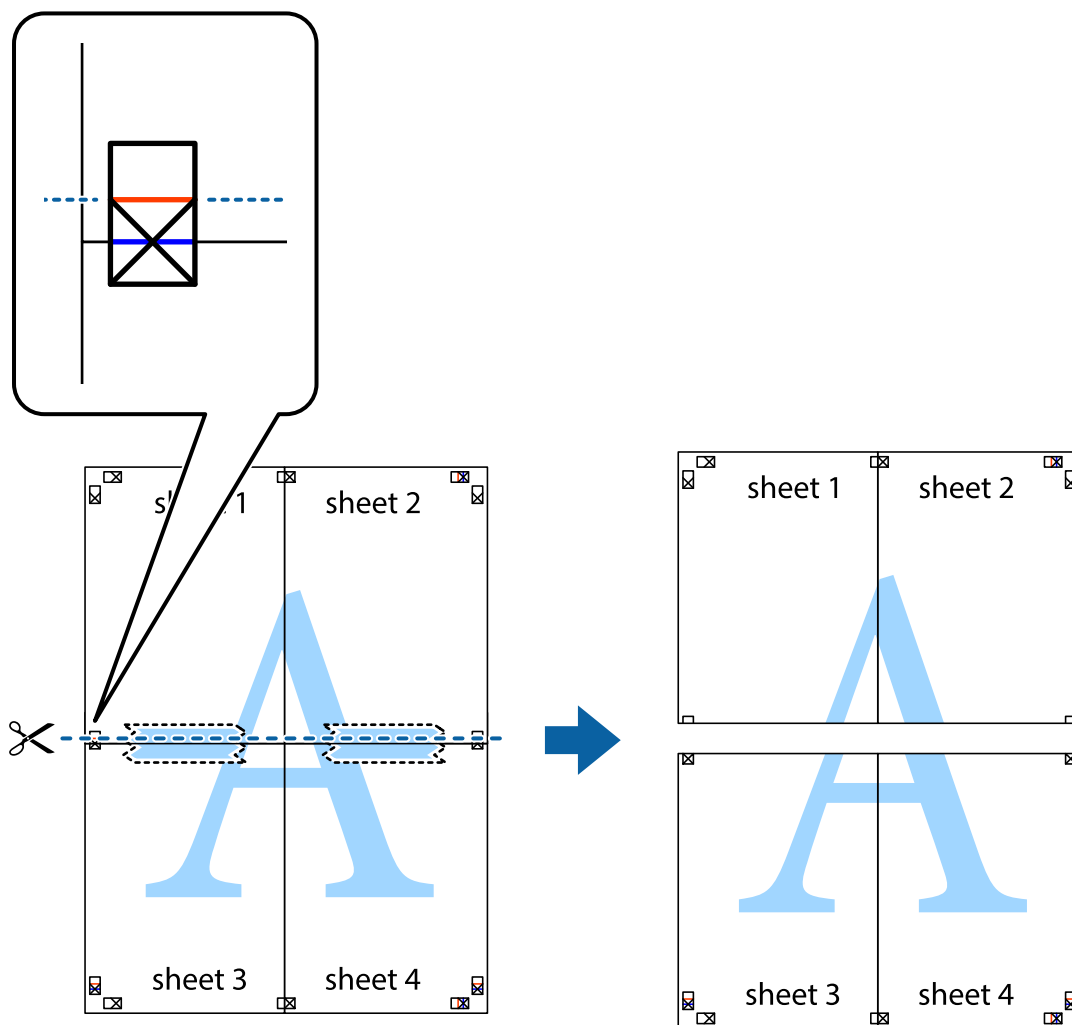

9. Salīmējiet papīra loksnes kopā no aizmugures.

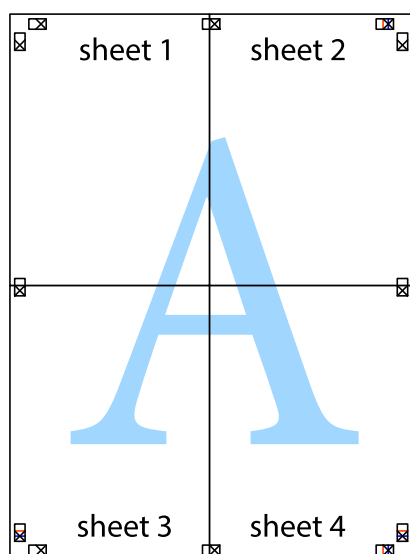

10. Nogrieziet atlikušās malas, kas ir gar ārējo vadotni.

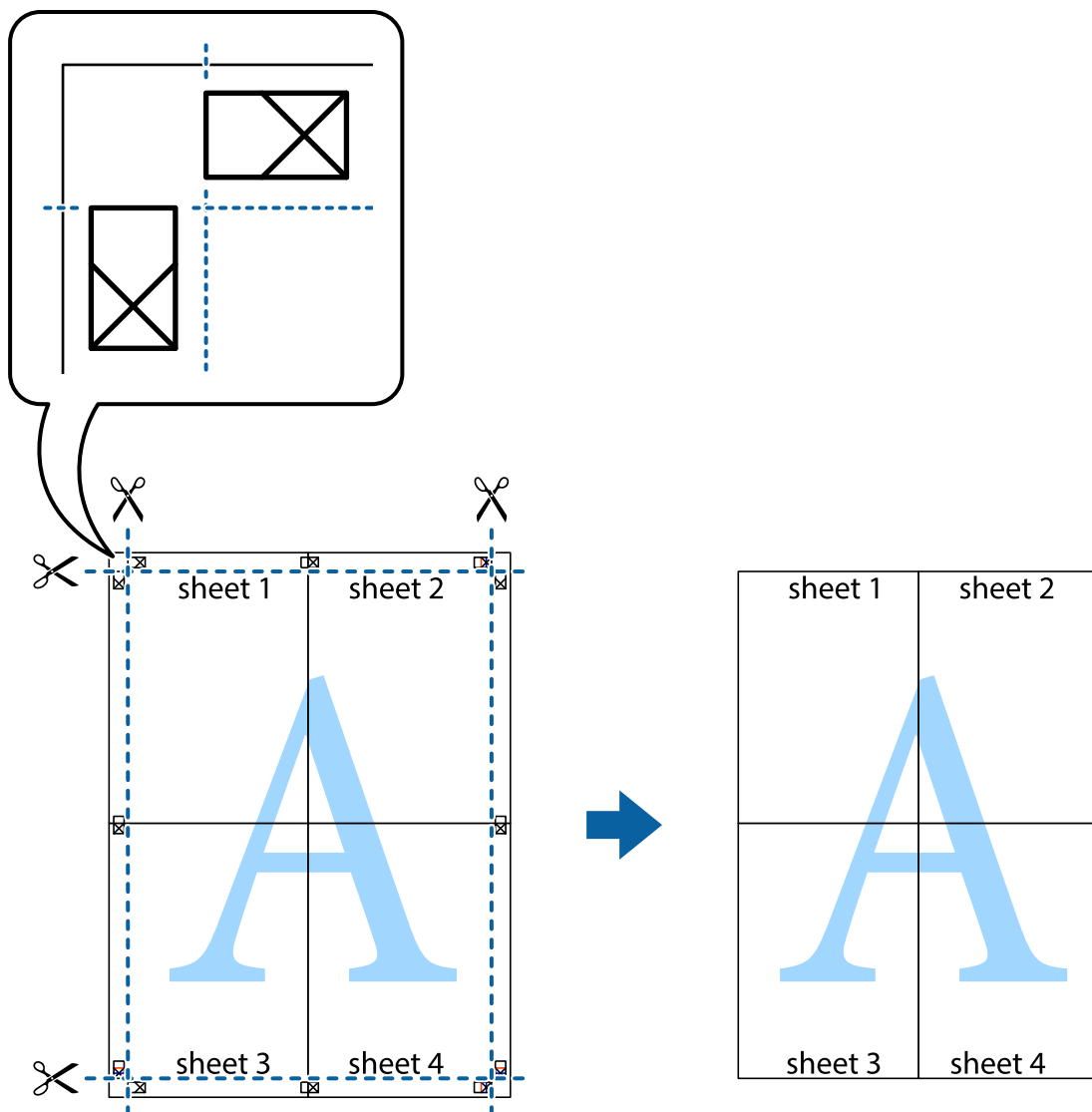

Izdrukas ar galveni un kājēni

Galvenēs vai kājēnēs var izdrukāt informāciju, piemēram, lietotājvārdu un drukāšanas datumu.

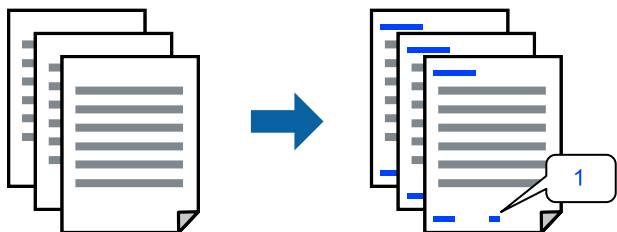

1. Printera draivera cilnē **Papildu opcijas** noklikšķiniet **Īdenszīmes funkcijas** un tad atlasiet **Galvene/kājēne**.

2. **Iestatījumi** un tad atlasiet vienumus, kurus vēlaties izdrukāt, un noklikšķiniet uz OK.

Piezīme:

- Lai noteiktu pirmo lapas numuru, atlasiet **Lappuses numurs** no drukāšanas pozīcijas galvenā vai kājenē, un pēc tam izvēlieties numuru **Sākuma numurs**.
- Ja vēlaties drukāt tekstu galvenā vai kājenē, atlasiet pozīciju, kurā vēlaties drukāt, un pēc tam atlasiet **Teksts**. Ievadiet tekstu, kuru vēlaties drukāt, teksta ievades lauciņā.

3. Pēc nepieciešamības iestatiet pārējos vienumus cilnēs **Galvenie** un **Papildu opcijas** un pēc tam noklikšķiniet uz **Labi**.

"Cilne Galvenie" 160. lpp.

"Cilne Papildu opcijas" 161. lpp.

4. Noklikšķiniet uz **Drukāt**.

Saistītā informācija

➔ "Papīra ievietošana" 144. lpp.

➔ "Drukāšana, izmantojot vienkāršos iestatījumus" 158. lpp.

Pretpokēšanas raksta izdrukāšana

Izdrukās var uzdrukāt pretpokēšanas rakstu. Drukājot paši burti netiek izdrukāti, un visā drukā ir neliels ekrāna tonējums. Paslēptie burti tiek parādīti, veicot kopēšanu, lai viegli atšķirtu oriģinālus no kopijām.



Funkcija Pretpokēšanas raksts ir pieejama, ievērojot šādus nosacījumus:

- Papīra veids: parasts papīrs, kopējamais papīrs, iespiedveidlapa, pārstrādāts papīrs, krāsains papīrs, augstas kvalitātes parasts papīrs vai biezs papīrs 1
- Kvalitāte: Standarta
- 2-pusēja drukāšana: Izslēgts
- Krāsu korekcija: Automātiska
- Īsu šķiedru papīrs: nav atlasīts

Piezīme:

Varat arī pievienot savu pretpokēšanas rakstu.

1. Printera draivera cilnē **Papildu opcijas** noklikšķiniet uz **Ūdenszīmes funkcijas** un tad atlasiet Pretpokēšanas raksts.
2. Noklikšķiniet uz **Iestatījumi**, lai mainītu iestatījumus, piemēram, raksta izmēru vai blīvumu.
3. Pēc nepieciešamības iestatiet pārējos vienumus cilnēs **Galvenie** un **Papildu opcijas** un pēc tam noklikšķiniet uz **Labi**.

"Cilne Galvenie" 160. lpp.

["Cilne Papildu opcijas" 161. lpp.](#)

4. Noklikšķiniet uz **Drukāt**.

Saistītā informācija

- ➔ ["Papīra ievietošana" 144. lpp.](#)
- ➔ ["Drukāšana, izmantojot vienkāršos iestatījumus" 158. lpp.](#)

Ūdenszīmju drukāšana

Uz izdrukām var drukāt ūdenszīmi, piemēram, „Konfidenciāls”. Varat arī pievienot savu ūdenszīmi.

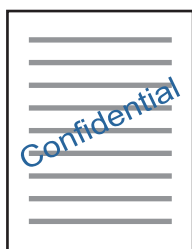

1. Printera draivera cilnē **Papildu opcijas** noklikšķiniet uz **Ūdenszīmes funkcijas** un pēc tam atlasiet ūdenszīmes rakstu.
2. Noklikšķiniet uz **Iestatījumi**, lai mainītu parametrus, piemēram, raksta vai marķējuma izmēru, blīvumu vai novietojumu.
3. Pēc nepieciešamības iestatiet pārējos vienumus cilnēs **Galvenie** un **Papildu opcijas** un pēc tam noklikšķiniet uz **Labi**.
4. Noklikšķiniet uz **Drukāt**.

Saistītā informācija

- ➔ ["Papīra ievietošana" 144. lpp.](#)
- ➔ ["Drukāšana, izmantojot vienkāršos iestatījumus" 158. lpp.](#)

Ar paroli aizsargātu uzdevumu drukāšana

Drukšanas darbam varat iestatīt paroli, lai neatļautu drukāšanu, līdz printera vadības panelī tiek ievadīta parole.

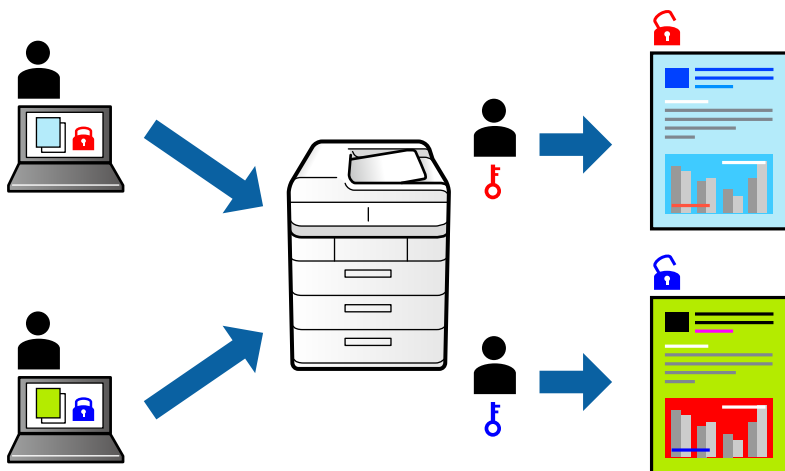

1. Printera draivera cilnē **Papildu opcijas** atlasiet **Konfidenciāls darbs** un tad ievadiet paroli un noklikšķiniet uz **Labi**.
2. Iestatiet pārējos vienumus, kā nepieciešams, un tad noklikšķiniet uz **Labi**.
3. Noklikšķiniet uz **Drukāt**.
4. Lai izdrukātu darbu, printera vadības paneļa sākuma ekrānā atlasiet **Drukāt no iekšējās atmiņas**. Atlasiet darbu, ko vēlaties izdrukāt, un tad ievadiet paroli.

Saistītā informācija

- ➔ ["Papīra ievietošana" 144. lpp.](#)
- ➔ ["Drukāšana, izmantojot vienkāršos iestatījumus" 158. lpp.](#)

Vairāku failu vienlaicīga drukāšana

Opcija Darbu kārtotājs - versija Lite ļauj apvienot vairākus failus, kas izveidoti dažādās lietojumprogrammās, un drukāt tos kā vienu drukšanas darbu. Varat norādīt drukšanas iestatījumus apvienotiem failiem, piemēram, vairāklapu izkārtojumu un divpusēju drukšanu.

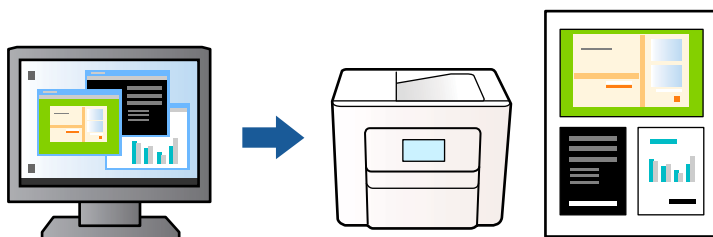

1. Printera draivera cilnē **Galvenie** atlasiet **Darbu kārtotājs - versija Lite** un tad noklikšķiniet uz **Labi**.
["Cilne Galvenie" 160. lpp.](#)

2. Noklikšķiniet uz **Drukāt**.

Uzsākt drukāšanu, ir redzams logs Darbu kārtotājs - versija Lite.

3. Kad ir atvērts logs Darbu kārtotājs - versija Lite, atveriet failu, kuru vēlaties apvienot ar esošo failu, un tad atkārtojiet augstāk minētās darbības.

4. Ja atlasāt drukas darbu, kas ir pievienots Drukāšanas projekts, logā Darbu kārtotājs - versija Lite, varat redzēt lapas izkārtojumu.

5. Lai sāktu drukāt, izvēlnē **Datne** noklikšķiniet uz **Drukāt**.

Piezīme:

Ja aizverat logu Darbu kārtotājs - versija Lite, pirms ir pievienoti visi drukas darbi sadaļai Drukāšanas projekts, aktuālais drukas darbs tiek atcelts. Noklikšķiniet uz **Saglabāt** izvēlnē **Datne**, lai saglabātu pašreizējo darbu. Saglabāto failu paplašinājums ir ".ecl".

Lai atvērtu drukāšanas projektu, printera draivera cilnē **Apkope** noklikšķiniet uz **Darbu kārtotājs - versija Lite**, lai atvērtu logu Darbu kārtotājs - versija Lite. Pēc tam izvēlnē **Datne** atlasiet **Atvērt**, lai atlasītu failu.

Saistītā informācija

➔ ["Papīra ievietošana" 144. lpp.](#)

➔ ["Drukāšana, izmantojot vienkāršos iestatījumus" 158. lpp.](#)

Drukāšana, izmantojot funkciju Universālā krāsu drukāšana

Izdrukās var uzlabot teksta un attēlu redzamību.

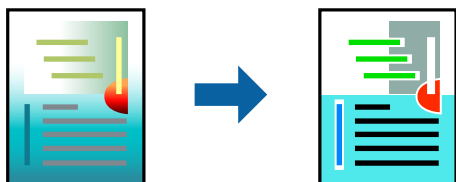

Funkcija Drukāšana ar universālām krāsām ir pieejama tikai tad, ja ir atlasīti tālāk minētie iestatījumi.

- Papīra veids: parasts papīrs, iespiedveidlapa, pārstrādāts papīrs, krāsains papīrs, iepriekš apdrukāts papīrs, augstas kvalitātes parasts papīrs vai biezs papīrs 1
- Kvalitāte: **Standarta** vai augstāka kvalitāte
- Drukāšanas krāsa: **Krāsaina**
- Lietojumprogrammas: Microsoft® Office 2007 vai jaunāka versija
- Teksta izmērs: 96 punkti vai mazāks

1. Printera draivera cilnē **Papildu opcijas** noklikšķiniet uz **Attēlu opcijas** pie iestatījuma **Krāsu korekcija**.

2. Atlasiet kādu no opcijām pie iestatījuma **Drukāšana ar universālām krāsām**.

3. Lai piekļūtu papildu iestatījumiem, noklikšķiniet uz **Uzlabošanas iespējas**.

4. Pēc nepieciešamības iestatiet pārējos vienumus cilnēs **Galvenie** un **Papildu opcijas** un pēc tam noklikšķiniet uz **Labi**.

["Cilne Galvenie" 160. lpp.](#)

["Cilne Papildu opcijas" 161. lpp.](#)

5. Noklikšķiniet uz **Drukāt**.

Piezīme:

- Dažu rakstzīmju izskatu var ietekmēt raksts, piemēram, „+” var izskatīties kā „±”.
- Lietojumprogrammai raksturīgi raksti un pasvītrojumi var ietekmēt saturu, kas tiek drukāts, izmantojot šos iestatījumus.
- Drukas kvalitāte var pasliktināties, drukājot fotoattēlus un citus attēlus ar Drukāšana ar universālām krāsām iestatījumiem.
- Ja tiek izmantoti Drukāšana ar universālām krāsām iestatījumi, drukāšana notiek lēnāk.

Saistītā informācija

- ➔ ["Papīra ievietošana" 144. lpp.](#)
- ➔ ["Drukāšana, izmantojot vienkāršos iestatījumus" 158. lpp.](#)

Drukas krāsas pielāgošana

Varat pielāgot krāsas, kuras izmantojamas drukā. Šīs korekcijas netiek piemērotas oriģinālajiem datiem.

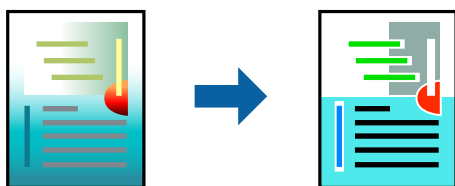

PhotoEnhance nodrošina asāku attēlu un krāsu spilgtumu, automātiski noregulējot oriģinālo attēla datu kontrastu, piesātinājumu un spilgtumu.

Piezīme:

PhotoEnhance pielāgo krāsu, analizējot objekta atrašanās vietu. Tādējādi, ja esat mainījis objekta atrašanās vietu, samazinot, palielinot, apgriežot vai pagriežot attēlu, krāsa var negaidīti mainīties. Ja attēls nav fokusēts, tā tonis var būt nedabisks. Ja krāsa tiek mainīta vai kļūst nedabiska, drukājiet režīmā, kas nav **PhotoEnhance**.

1. Printera draivera cilnē **Papildu opcijas** atlasiet vairāku krāsu korekcijas metodi, izmantojot iestatījumu **Krāsu korekcija**.
 - Automātiska: ar šo iestatījumu tonis tiek automātiski pielāgots papīra veidam un drukas kvalitātes iestatījumiem.
 - Pielāgotie: noklikšķinot uz **Uzlabots**, varat veikt savus iestatījumus.
2. Pēc nepieciešamības iestatiet pārējos vienumus cilnēs **Galvenie** un **Papildu opcijas** un pēc tam noklikšķiniet uz **Labi**.
3. Noklikšķiniet uz **Drukāt**.

Saistītā informācija

- ➔ ["Papīra ievietošana" 144. lpp.](#)
- ➔ ["Drukāšana, izmantojot vienkāršos iestatījumus" 158. lpp.](#)

Drukāšana, akcentējot smalkas līnijas

Varat padarīt biezākas līnijas, kas ir pārāk smalkas drukāšanai.



1. Printera draivera cilnē **Papildu opcijas** noklikšķiniet uz **Attēlu opcijas** pie iestatījuma **Krāsu korekcija**.
2. Atlasiet **Izcelt šaurās līnijas**.
3. Pēc nepieciešamības iestatiet pārējos vienumus cilnēs **Galvenie** un **Papildu opcijas** un pēc tam noklikšķiniet uz **Labi**.
4. Noklikšķiniet uz **Drukāt**.

Saistītā informācija

- ➔ ["Papīra ievietošana" 144. lpp.](#)
- ➔ ["Drukāšana, izmantojot vienkāršos iestatījumus" 158. lpp.](#)
- ➔ ["Papīra ievietošana" 144. lpp.](#)

Svītrkodu drukāšana uzlabotā kvalitātē

Ja izdrukāto svītrkodu nav iespējams pareizi nolasīt, varat drukāt skaidri, izmantojot samazināto tintes izspiešanos. Izmantojiet šo funkciju tikai tad, ja izdrukāto svītrkodu nav iespējams ieskenēt.

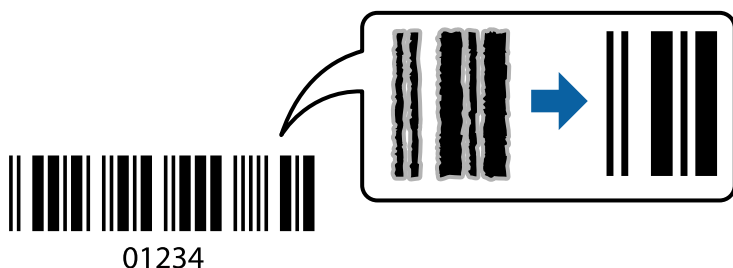

Šo funkciju var izmantot turpmāk minētajos gadījumos.

- Papīrs: parasts papīrs, iespiedveidlapa, pārstrādāts papīrs, krāsains papīrs, apdrukāts papīrs, augstas kvalitātes parasts papīrs, biezs papīrs, Epson Photo Quality Ink Jet, Epson Matte, vai aploksne
- Papīra veids: iestatiet pareizo papīra veidu atbilstoši papīram uz kura tiks drukāts.
["Papīra veidu saraksts" 146. lpp.](#)
- Kvalitāte: **Standarta, Augsta**
Epson Photo Quality Ink Jet, Epson Matte, un biežais papīrs līdz 151–256 g/m² nav savietojams ar **Augsta**.

Piezīme:

Atkarībā no apstākļiem izplūduma novēršana ne vienmēr ir iespējama.

1. Printera draivera cilnē **Apkope** noklikšķiniet **Paplašināti iestatījumi** un tad atlasiet **Svītrkoda režīms**.
2. Pēc nepieciešamības iestatiet pārējos vienumus cilnēs **Galvenie** un **Papildu opcijas** un pēc tam noklikšķiniet uz **Labi**.

"Cilne Galvenie" 160. lpp.

"Cilne Papildu opcijas" 161. lpp.

3. Noklikšķiniet uz **Drukāt**.

Saistītā informācija

➔ "Papīra ievietošana" 144. lpp.

➔ "Drukāšana, izmantojot vienkāršos iestatījumus" 158. lpp.

Drukāšana, izmantojot PostScript printera draiveri (Windows)

PostScript printera draiveris ir draiveris, kas raida drukāšanas komandas uz printeri, izmantojot PostScript lapu apraksta valodu.

1. Atveriet failu, kuru vēlaties drukāt.
Ja printerī vēl nav ievietots papīrs, izdariet to.
2. Izvēlieties **Drukāt** vai **Drukāšanas uzstādīšana** izvēlnē **Fails**
3. Izvēlieties printeri.
4. Izvēlieties **Preferences** vai **Rekvizīti**, lai piekļūtu printera draivera logam.

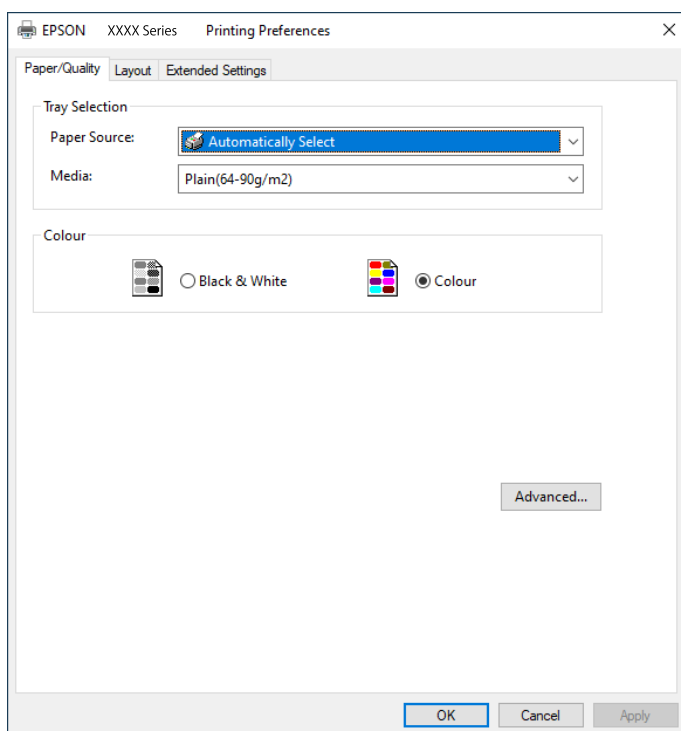

5. Ja nepieciešams, mainiet iestatījumus.
Detalizētu informāciju skatiet printera draivera izvēlņu opcijās.
6. Noklikšķiniet uz **OK**, lai aizvērtu printera draivera detalizēto informāciju.
7. Noklikšķiniet uz **Drukāt**.

Saistītā informācija

- ➔ "Pieejamais papīrs un drukāšanas apjoms" 376. lpp.
- ➔ "Papīra ievietošana" 144. lpp.
- ➔ "Papīra veidu saraksts" 146. lpp.
- ➔ "Papīra/kvalitātes cilne" 184. lpp.
- ➔ "Cilne Izkārtojums" 184. lpp.

PostScript printera draivera izvēlnes opcijas

Atveriet drukas logu lietojumprogrammā, atlasiet printeri un tad atveriet printera draivera logu.

Piezīme:

Izvēlnes atšķiras atkarībā no atlasītās opcijas.

Papīra/kvalitātes cilne

Nodalījuma izvēle:

Norādiet papīra avotu un materiālu.

Papīra avots:

Atlasiet papīra avotu, no kura tiks padots papīrs.

Atlasiet **Automātiski atlasīt**, lai automātiski atlasītu papīra avotu printera sadaļā **Papīra iestatījums**.

Materiāls:

Atlasiet apdrukājamā papīra veidu. Ja jūs atlasīsiet **Nenoteikts**, drukāšana tiks veikta no papīra avota, kurā papīra tips printera iestatījumos ir iestatīts uz turpmāk minēto.

Parastie papīri, Recycled, Vienkāršs augstas kvalitātes papīrs

Tomēr papīru nevar padot no papīra avota, kuram printera **Automātiski atlasīt iestatījumi** iestatījumā ir izslēgta papīra avota funkcija.

Krāsaina:

Izvēlieties drukas krāsu.

Cilne Izkārtojums

Orientācija:

Atlasiet vēlamo drukas orientāciju.

Drukāšana uz abām pusēm:

Ļauj veikt abpusējo drukāšanu.

Lappušu secība:

Atlasiet, lai drukātu, sākot ar pirmo vai pēdējo lappusi. Ja atlasāt **No aizmugures uz priekšu**, lapas pēc izdrukas tiks sakārtotas pareizā secībā, ņemot vērā lappušu numurus.

Lapu formāts:

Lapas uz vienas loksnes:

Lappušu izkārtojums loksnē:

Ļauj noteikt lapas izkārtojumu, drukājot vairākas lappuses vienā loksnē.

Buklets:

Bukleta iesiešana:

Atlasiet iesējuma novietojumu bukletā.

Apmāļu zīmēšana:

Atlasiet šo iespēju, ja, drukājot vienā lappusē vairākas lapas vai drukājot bukletu, vēlaties novilkt katras lapas robežlīniju.

Cilne Extended Settings

Job Settings:

Ja printera lietojumu ierobežo administrators, drukāšana ir pieejama pēc tam, kad ir reģistrēts konts printera draiverī. Saistībā ar savu lietotāja kontu sazinieties ar administratoru.

Save Access Control settings:

Ļauj ievadīt lietotājvārdu un paroli.

User Name:

Ievadiet lietotājvārdu.

Password:

Ievadiet paroli.

Reserve Job Settings:

Saglabā drukas darbu iestatījumus printera atmiņā.

Confidential Job:

Atlasiet **Confidential Job** un ievadiet paroli. Printeris nedrukā, kamēr printera vadības panelī nav ievadīta parole.

Password:

Ievadiet konfidenciālā darba paroli.

User Name:

Ievadiet lietotājvārdu.

Job Name:

Ievadiet darba nosaukumu.

Papildu opcijas

Papīrs/izvade:

Atlasiet papīra izmēru un kopiju skaitu.

Papīra izmērs:

Atlasiet papīra, uz kura vēlaties drukāt, izmēru.

Eksemplāru skaits:

Nosaka izdrukājamo eksemplāru skaitu.

Grafika:

Iestatiet turpmākos izvēlnes vienumus.

Drukas kvalitāte:

Atlasiet vēlamo drukas kvalitāti.

Attēla krāsu pārvaldība:

Atlasiet ICM metodi vai uzdoto funkciju.

Mērogošana:

Ļauj samazināt vai palielināt dokumentu.

TrueType fonts:

Iestata TrueType fontu kā aizstājējfontu.

Dokumenta opcijas:

Drukāšanas papildu funkcijas:

Ļauj veikt detalizētus iestatījumus drukāšanas funkcijām.

PostScript opcijas:

Ļauj noteikt papildu iestatījumus.

Printera funkcijas:

Iestatiet turpmākos izvēlnes vienumus.

Color Mode:

Atlasiet, vai drukāt krāsu vai vienkrāsainā režīmā.

Press Simulation:

Varat atlasīt CMYK tinšu krāsu simulēšanu, ja drukājat, atveidojot ofsetpreses CMYK tinšu krāsas.

Ink Save Mode:

Ietaupa tinti, samazinot drukas blīvumu.

Rotate by 180°:

Pirms drukāšanas pagriež datus par 180 grādiem.

Drukāšana no datora — Mac OS

Drukāšana, izmantojot vienkāršos iestatījumus

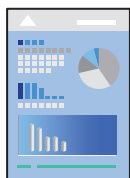

Piezīme:

Darbības var atšķirties atkarībā no lietojumprogrammas. Detalizētu informāciju skatiet attiecīgās lietojumprogrammas palīdzības sadaļā.

1. Ievietojiet papīru printerī.
["Papīra ievietošana" 147. lpp.](#)
2. Atveriet failu, kuru vēlaties drukāt.
3. Atlasiet opciju **Drukāt** izvēlnē **Fails** vai citu komandu, lai piekļūtu printera dialoglodziņam.
Ja nepieciešams, noklikšķiniet uz **Rādīt detalizētu** informāciju vai ▼, lai izvērstu drukas logu.
4. Izvēlieties printeri.

5. Uznrīstošajā izvēlnē atlasiet **Printera iestatījumi**.

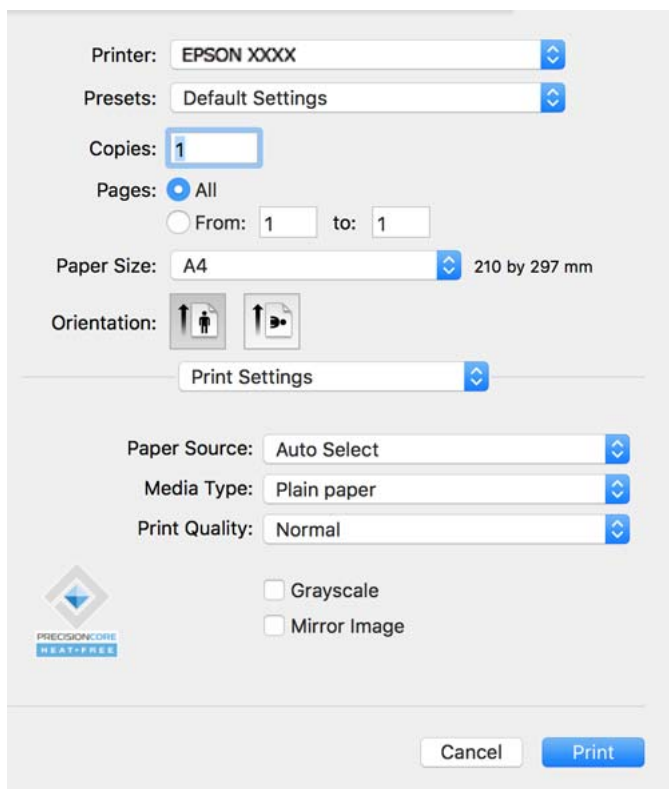

Piezīme:

Ja, izmantojot macOS Catalina (10.15) vai jaunāku versiju, macOS High Sierra (10.13), macOS Sierra (10.12), OS X El Capitan (10.11), OS X Yosemite (10.10), OS X Mavericks (10.9), izvēlne **Printera iestatījumi** netiek parādīta, Epson printera draiveris nav instalēts pareizi. Iespējotiet to zemāk norādītajā izvēlnē.

Atlasiet **Sistēmas preferences** izvēlnē Apple > **Printeri un skeneri** (vai **Drukāšana un skenēšana**, **Drukāšana un faksi**), noņemiet printeri un tad atkal pievienojiet. Skatiet turpmāk norādīto informāciju, lai pieslēgtu printeri.

["Oriģināla Epson printera pievienošana \(tikai Mac OS\)" 288. lpp.](#)

macOS Mojave (10.14) nevar piekļūt **Printera iestatījumi** Apple izdotajās lietojumprogrammās, piemēram, TextEdit.

6. Ja nepieciešams, mainiet iestatījumus.

Detalizētu informāciju skatiet printera draivera izvēlņu opcijās.

7. Noklikšķiniet uz **Drukāt**.

Piezīme:

Ja vēlaties atcelt drukāšanu, datora sadaļā **Dokstacija** noklikšķiniet uz printera ikonas. Atlasiet darbu, ko vēlaties atcelt, un noklikšķiniet uz  blakus progresā joslai. Tomēr nav iespējams datorā atcelt drukas darbu, kad tas jau pilnībā nosūtīts uz printeri. Šādā gadījumā atceliet drukas darbu, izmantojot printera vadības paneli.

Saistītā informācija

➔ ["Pieejamais papīrs un drukāšanas apjoms" 376. lpp.](#)

➔ ["Papīra veidu saraksts" 146. lpp.](#)

➔ ["Izvēlņu iespējas Printerā iestatījumi" 190. lpp.](#)

Printera draivera izvēlnes opcijas

Atveriet drukas logu lietojumprogrammā, atlasiet printeri un tad atveriet printera draivera logu.

Piezīme:

Izvēlnes atšķiras atkarībā no atlasītās opcijas.

Izkārtojuma izvēlnes opcijas

Lappuses vienā loksne:

Izvēlieties vienā loksne drukājamo lappušu skaitu.

Izkārtojuma virziens:

Norādiet lappušu drukāšanas secību.

Apmale:

Izdrukā apmali ap lapām.

Apgriezta lappušu orientācija:

Pirms drukāšanas pagriez lapas par 180 grādiem. Atlasiet šo funkciju, ja drukājat uz papīra, kas printerī tiek ievietots konkrētā virzienā, piemēram, uz aploksnēm.

Apvērst horizontāli:

Apgriez attēlu tā, lai drukājot tas būtu spoguļattēls.

Krāsu saskaņošanas izvēlnes opcijas

ColorSync/EPSON Color Controls:

Atlasiet krāsu pielāgošanas metodi. Šīs opcijas pielāgo krāsas starp printeri un datora displeju, lai mazinātu krāsu atšķirības.

Papīra lietošanas izvēlnes opcijas

Sakārtot lappuses:

Drukā dokumentus ar vairākām lappusēm, saliktus pa lappusēm un sakārtotus komplektos.

Izdrukājamās lappuses:

Atlasiet, vai drukāt tikai pāra vai nepāra lappuses.

Lappušu secība:

Atlasiet, lai drukātu, sākot ar pirmo vai pēdējo lappusi.

Mainīt mērogu atbilstoši papīra izmēram:

Drukā atbilstoši ievietotā papīra izmēram.

Vajadzīgā papīra izmērs:

atlasiet papīra izmēru drukāšanai.

- Tikai samazināt mērogu:

Atlasiet šo opciju, ja vēlaties samazināt izmēru tikai tad, ja drukas dati ir par lielu printerī ievietotā papīra izmēram.

Titullapas izvēlnes opcijas

Atkarībā no OS versijas šī izvēlne var netikt parādīta.

Titullapas drukāšana:

Atlasiet, vai vēlaties drukāt titullapu. Ja vēlaties pievienot aizmugurējo vāku, atlasiet **Pēc dokumenta**.

Titullapas veids:

Atlasiet titullapas saturu.

Izvēlņu iespējas Printera iestatījumi

Paper Source:

Atlasiet papīra avotu, no kura tiks padots papīts. Atlasiet **Automātiska atlase**, lai automātiski atlasītu printera drukas iestatījumos izvēlēto papīra avotu.

Materiālu veids:

Atlasiet apdrukājamā papīra veidu. Ja jūs atlasīsiet **Automātiska izvēle (vienkāršs papīrs)** iestatījumu, drukāšana tiks veikta no papīra avota, kurā papīra tips printera iestatījumos ir iestatīts uz turpmāk minēto.

parastie papīri, Preprinted, Letterhead, Krāsaina, Recycled, Vienkāršs augstas kvalitātes papīrs

Tomēr papīru nevar padot no papīra avota, kuram printera **Automātiski atlasīt iestatījumi** iestatījumā ir izslēgta papīra avota funkcija.

Drukas kvalitāte:

Atlasiet vēlamo drukas kvalitāti. Pieejamās opcijas ir atkarīgas no papīra veida.

Pelēktoņu:

Atlasiet, ja vēlaties drukāt melnā krāsā vai ar pelēku ēnojumu.

Mirror Image:

Apgriež attēlu tā, lai izdrukā būtu tā spoguļattēls.

Izvēlņu iespējas Color Options

Manuālie iestatījumi:

Manuāli pielāgo krāsas. Sadaļā **Papildu iestatījumi** varat atlasīt detalizētus iestatījumus.

PhotoEnhance:

Nodrošina asāku attēlu un krāsu spilgtumu, automātiski noregulējot oriģinālo attēla datu kontrastu, piesātinājumu un spilgtumu.

Off (No Color Adjustment):

Drukājiet bez jebkādas krāsu uzlabošanas vai pielāgošanas.

Izvēlņu iespējas Two-sided Printing Settings

Two-sided Printing:

Drukā papīra abās pusēs.

Drukas sākotnējo iestatījumu pievienošana vienkāršai drukāšanai

Ja printera draiverī izveidojat bieži lietoto drukāšanas iestatījumu iepriekšnoteikto vērtību, varat ērti drukāt, izvēloties sarakstā attiecīgo iepriekšnoteikto vērtību.

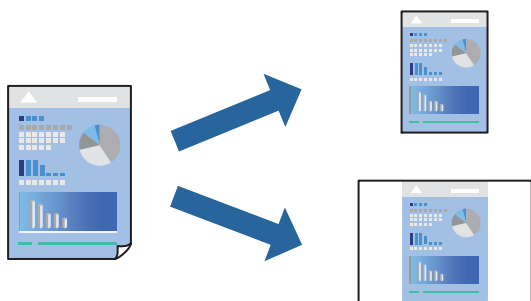

1. Iestatiet katru vienumu, piemēram, **Printera iestatījumi** un **Izkārtojums (Papīra izmērs, Materiālu veids un citi)**.
2. Noklikšķiniet uz **Sākotnējie iestatījumi**, lai saglabātu pašreizējos iestatījumus kā sākotnējos iestatījumus.
3. Noklikšķiniet uz **OK**.

Piezīme:

Lai dzēstu pievienoto iepriekšnoteikto vērtību, noklikšķiniet uz **Iepriekšnoteiktās vērtības > Rādīt iepriekšnoteiktās vērtības**, izvēlieties tās iepriekšnoteiktās vērtības nosaukumu, ko vēlaties dzēst no saraksta, un izdzēsiet to.

4. Noklikšķiniet uz **Drukāt**.

Nākamreiz, kad vēlaties drukāt, izmantojot tos pašus iestatījumus, atlasiet reģistrēto sākotnējā iestatījuma nosaukumu sadaļā **Sākotnējie iestatījumi**.

Saistītā informācija

- ➔ ["Papīra ievietošana" 144. lpp.](#)
- ➔ ["Drukāšana, izmantojot vienkāršos iestatījumus" 187. lpp.](#)

Drukāšana uz abām pusēm

Varat drukāt uz papīra abām pusēm.

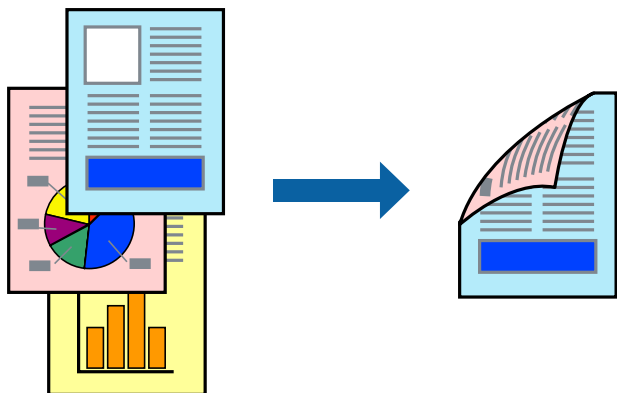

Piezīme:

- Ja neizmantojat papīru, kas ir piemērots divpusējai drukāšanai, drukas kvalitāte var pasliktināties un papīrs var iestrēgt. ["Papīrs divpusējai drukāšanai" 382. lpp.](#)
 - Atkarībā no papīra un datiem, tinte var izspiesties caur otru papīra pusi.
1. Uznirstošajā izvēlnē izvēlieties **Two-sided Printing Settings**.
 2. Atlasiet iespējumus sadaļā **Two-sided Printing**.
 3. Ja nepieciešams, iestatiet citus vienumus.
 4. Noklikšķiniet uz **Drukāt**.

Saistītā informācija

- ➔ ["Pieejamais papīrs un drukāšanas apjoms" 376. lpp.](#)
- ➔ ["Papīra ievietošana" 144. lpp.](#)
- ➔ ["Drukāšana, izmantojot vienkāršos iestatījumus" 187. lpp.](#)

Vairāku lapu drukāšana uz vienas papīra loksnes

Varat drukāt vairākas datu lapas uz vienas papīra loksnes.



1. Uznirstošajā izvēlnē atlasiet **Izkārtojums**.
2. Iestatiet lapu skaitu opcijā **Lappuses vienā lapā**, vienumu **Izkārtojuma virziens** (lapu secība) un **Apmale**.
"Izkārtojuma izvēlnes opcijas" 189. lpp.
3. Ja nepieciešams, iestatiet citus vienumus.
4. Noklikšķiniet uz **Drukāt**.

Saistītā informācija

- ➔ "Papīra ievietošana" 144. lpp.
- ➔ "Drukāšana, izmantojot vienkāršos iestatījumus" 187. lpp.

Drukāšana atbilstoši papīra izmēram

Atlasiet printerī ievietotā papīra izmēru kā vienuma Mērķa papīra izmērs iestatījumu.



1. Atlasiet lietojumprogrammā iestatītā papīra izmēru kā vienuma **Papīra izmērs** iestatījumu.

2. Uz nirstošajā izvēlnē atlasiet iestatījumu **Papīra lietošana**.
3. Atlasiet mērogošanu atbilstoši papīra izmēram **Mainīt mērogu atbilstoši papīra izmēram**.
4. Atlasiet printerī ievietotā papīra izmēru kā vienuma **Mērķa papīra izmērs** iestatījumu.
5. Ja nepieciešams, iestatiet citus vienumus.
6. Noklikšķiniet uz **Drukāt**.

Saistītā informācija

- ➔ "Papīra ievietošana" 144. lpp.
- ➔ "Drukāšana, izmantojot vienkāršos iestatījumus" 187. lpp.

Samazināta vai palielināta dokumenta drukāšana ar jebkādu palielinājumu

Varat samazināt vai palielināt dokumenta izmēru par noteiktu procentuālo vērtību.



Piezīme:

Darbības atšķiras atkarībā no lietojumprogrammas. Detalizētu informāciju skatiet attiecīgās lietojumprogrammas palīdzības sadaļā.

1. Veiciet kādu no tālāk norādītajām darbībām.
 - Lietojumprogrammas izvēlnē **Fails** atlasiet **Drukāt**. Noklikšķiniet uz **Lappuses iestatīšana** un tad atlasiet savu printeri sadaļā **Formatēšana**. Sadaļā **Papīra izmērs** atlasiet izdrukājamo datu izmēru un vienumam **Mērogs** ievadiet procentus un tad noklikšķiniet uz **Labi**.
 - Lietojumprogrammas izvēlnē **Fails** atlasiet **Lappuses iestatīšana**. Atlasiet savu printeri sadaļā **Formatēšana**. Sadaļā **Papīra izmērs** atlasiet izdrukājamo datu izmēru un vienumam **Mērogs** ievadiet procentus un tad noklikšķiniet uz **Labi**. Izvēlnē **Fails** atlasiet **Drukāt**.
2. Atlasiet savu printeri sadaļā **Printeris**.
3. Ja nepieciešams, iestatiet citus vienumus.
4. Noklikšķiniet uz **Drukāt**.

Saistītā informācija

- ➔ ["Papīra ievietošana" 144. lpp.](#)
- ➔ ["Drukāšana, izmantojot vienkāršos iestatījumus" 187. lpp.](#)

Drukāšanas krāsas pielāgošana

Varat pielāgot krāsas, kuras izmantojamas drukā. Šīs korekcijas netiek piemērotas oriģinālajiem datiem.

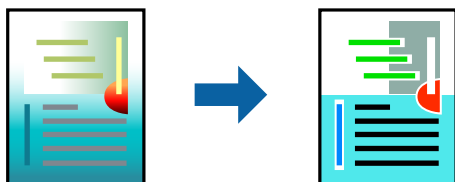

PhotoEnhance nodrošina asāku attēlu un krāsu spilgtumu, automātiski noregulējot oriģinālo attēla datu kontrastu, piesātinājumu un spilgtumu.

Piezīme:

PhotoEnhance pielāgo krāsu, analizējot objekta atrašanās vietu. Tādējādi, ja esat mainījis objekta atrašanās vietu, samazinot, palielinot, apgriežot vai pagriežot attēlu, krāsa var negaidīti mainīties. Ja attēls nav fokusēts, tā tonis var būt nedabisks. Ja krāsa tiek mainīta vai kļūst nedabiska, drukājiet režīmā, kas nav **PhotoEnhance**.

1. Uznirstošajā izvēlnē atlasiet opciju **Krāsu saskaņošana** un pēc tam atlasiet **EPSON Color Controls**.
2. Uznirstošajā izvēlnē atlasiet opciju **Color Options** un pēc tam atlasiet vienu no pieejamām opcijām.
3. Noklikšķiniet uz bultiņas līdzās **Papildu iestatījumi** un veiciet atbilstošos iestatījumus.
4. Ja nepieciešams, iestatiet citus vienumus.
5. Noklikšķiniet uz **Drukāt**.

Saistītā informācija

- ➔ ["Papīra ievietošana" 144. lpp.](#)
- ➔ ["Drukāšana, izmantojot vienkāršos iestatījumus" 187. lpp.](#)

Drukāšana no PostScript printera draivera, izmantojot Mac OS

PostScript printera draiveris ir draiveris, kas raida drukāšanas komandas uz printeri, izmantojot PostScript lapu apraksta valodu.

1. Atveriet failu, kuru vēlaties drukāt.
Ja printerī vēl nav ievietots papīrs, izdariet to.
2. Izvēlieties **Drukāt** vai **Drukāšanas uzstādīšana** no **Fails** izvēlnē.
Ja nepieciešams, noklikšķiniet uz **Rādīt detalizētu informāciju** vai ▼, lai izvērstu drukas logu.
3. Izvēlieties printeri.

4. Uzniestošajā izvēlnē atlasiet **Drukāšanas līdzekļi**.

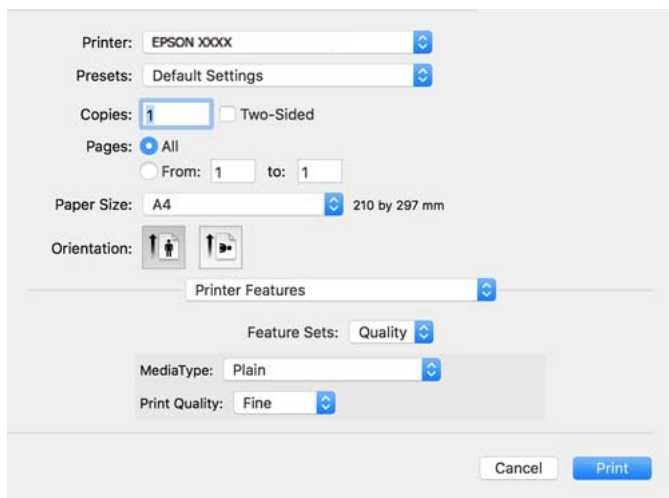

5. Ja nepieciešams, mainiet iestatījumus.
Detalizētu informāciju skatiet printera draivera izvēlņu opcijās.
6. Noklikšķiniet uz **Drukāt**.

Saistītā informācija

- ➔ "[Pieejamais papīrs un drukāšanas apjoms](#)" 376. lpp.
- ➔ "[Papīra ievietošana](#)" 144. lpp.
- ➔ "[Papīra veidu saraksts](#)" 146. lpp.
- ➔ "[Printeru funkciju izvēlnes opcijas](#)" 198. lpp.

PostScript printera draivera izvēlnes opcijas

Atveriet drukas logu lietojumprogrammā, atlasiet printeri un tad atveriet printera draivera logu.

Piezīme:

Izvēlnes atšķiras atkarībā no atlasītās opcijas.

Izkārtojuma izvēlnes opcijas

Lappuses vienā lapā:

Izvēlieties vienā lapā drukājamo lappušu skaitu.

Izkārtojuma virziens:

Iestatiet lappušu drukāšanas secību.

Apmale:

Izdrukā lapas ar apmalēm.

Divpusēja:

Ļauj veikt abpusējo drukāšanu.

Apgriezta lappušu orientācija:

Pirms drukāšanas pagriež lapas par 180 grādiem.

Apvērst horizontāli:

Apgriež attēlu tā, lai izdrukā būtu tā spoguļattēls.

Krāsu saskaņošanas izvēlnes opcijas

ColorSync/printerī:

Atlasiet krāsu pielāgošanas metodi. Šīs opcijas pielāgo krāsas starp printeri un datora displeju, lai mazinātu krāsu atšķirības.

Papīra lietošanas izvēlnes opcijas

Lapu sakopošana:

Drukā dokumentus ar vairākām lappusēm, saliktus pēc lappusēm un sakārtotus komplektos.

Drukājamās lapas:

Atlasiet drukāt tikai pāra vai nepāra lappuses.

Lappušu secība:

Atlasiet, lai drukātu, sākot ar pirmo vai pēdējo lappusi.

Mainiet mērogu atbilstoši papīra izmēram:

Drukā atbilstoši ievietotā papīra izmēram.

Mērķa papīra izmērs:

Atlasiet papīra izmēru drukāšanai.

Tikai samazināt mērogu:

Atlasiet, ja vēlaties samazināt dokumenta izmēru.

Papīra padeves izvēlnes opcijas

Atlasiet papīra avotu, no kura tiks padots papīts.

Visas lapas no:

Atlasot **Automātiski atlasīt**, tiek automātiski izvēlēts papīra avots, kas atbilst **Papīra iestatījums** printerī.

Pirmā lapa no/atlikušas no:

Varat arī atlasīt papīra avotu lapai.

Titullapas izvēlnes opcijas

Atkarībā no OS versijas šī izvēlne var netikt parādīta.

Titullapas drukāšana:

Atlasiet, vai vēlaties drukāt titullapu. Ja vēlaties pievienot aizmugurējo vāku, atlasiet **Pēc dokumenta**.

Titullapas veids:

Atlasiet titullapas saturu.

Izvēlņu iespējas drukas darbu iestatījumiem

Konfidenciāls darbs:

Ļauj ievadīt paroli drukas darbam.

Lietotājvārds:

Ievadiet lietotājvārdu.

Darba nosaukums:

Ievadiet darba nosaukumu.

Parole:

Ievadiet paroli.

Printera funkciju izvēlnes opcijas

Funkciju grupas:

Quality:

MediaType:

Atlasiet apdrukājamā papīra veidu. Ja jūs atlasīsiet **Nenoteikts**, drukāšana tiks veikta no papīra avota, kurā papīra tips printera iestatījumos ir iestatīts uz turpmāk minēto.

Parastie papīri, Recycled, Vienkāršs augstas kvalitātes papīrs

Tomēr papīru nevar padot no papīra avota, kuram printera **Automātiski atlasīt iestatījumi** iestatījumā ir izslēgta papīra avota funkcija.

Print Quality:

Atlasiet vēlamo drukas kvalitāti.

Krāsaina:

Color Mode:

Atlasiet, vai drukāt krāsu vai vienkrāsainā režīmā.

Press Simulation:

Varat atlasīt CMYK tinšu krāsu simulēšanu, ja drukājat, atveidojot ofsetpreses CMYK tinšu krāsas.

CcCiti:

Ink Save Mode:

Ietaupa tinti, samazinot drukas blīvumu.

Dokumentu drukāšana, izmantojot mobilās ierīces

Varat drukāt dokumentus no mobilās ierīces.

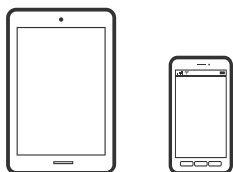

Drukāšana, izmantojot Epson Smart Panel

Lietojumprogramma Epson Smart Panel ļauj ērti veikt dažādas printera darbības, tostarp drukāšanu, kopēšanu vai skenēšanu, no mobilās ierīces. Jūs varat izveidot savienojumu starp printeri un mobilo ierīci bezvadu tīklā, pārbaudīt tintes līmeņus un printera statusu, kā arī pārbaudīt problēmu novēršanas veidus, ja rodas kāda problēma. Jūs varat arī ērti kopēt, reģistrējot kopēšanu kā izlasi.



Instalējiet programmu Epson Smart Panel, izmantojot tālāk redzamo URL vai QR kodu.

<https://support.epson.net/smpdl/>



Palaidiet programmu Epson Smart Panel un pēc tam sākuma ekrānā atlasiet drukas izvēlni.

Dokumentu drukāšana, izmantojot AirPrint

AirPrint nodrošina tūlītēju bezvadu drukāšanu, izmantojot iPhone, iPad, iPod touch un Mac, neinstalējot draiverus vai nelejupielādējot programmatūru.



Piezīme:

Ja printera vadības panelī atspējotāt papīra konfigurēšanas ziņojumus, AirPrint nevar lietot. Skatiet turpmāk redzamo saiti, lai nepieciešamības gadījumā iespējotu ziņojumus.

1. Iestatiet printeri drukāšanai bezvadu režīmā. Skatiet turpmāk redzamo saiti.

<https://epson.sn>

2. Savienojiet Apple ierīci ar to pašu bezvadu tīklu, kuru izmanto printeris.

3. Drukājiet no savas ierīces.

Piezīme:

Papildinformāciju skatiet Apple vietnes lapā AirPrint.

Saistītā informācija

➔ ["Neizdodas veikt izdruku, lai gan ir izveidots savienojums \(iOS\)" 310. lpp.](#)

Drukāšana, izmantojot Epson Print Enabler

Varat drukāt dokumentus, e-pasta ziņojumus, fotoattēlus un tīmekļa lapas bezvadu režīmā tieši no Android tālruņa vai planšetdatora (Android v7.0 vai jaunākas versijas). Vairākas reizes pieskaroties Android ierīcei, tā sameklēs Epson printeri, kas pievienots tam pašam bezvadu tīklam.

Pakalpojumā Google Play sameklējiet un instalējiet Epson Print Enabler.

Android ierīcē atveriet sadaļu **Iestatījumi** un atlasiet **Drukāšana**, tad iespējojiet Epson Print Enabler. Android lietojumprogrammā, piemēram, Chrome, pieskarieties izvēlnes ikonai un izdrukājiet jebko, kas redzams ekrānā.

Piezīme:

*Ja printeris nav redzams, pieskarieties **Visi printeri** un atlasiet savu printeri.*

Drukāšana, izmantojot Mopria Print Service

Mopria Print Service nodrošina tiešu bezvadu drukāšanu no Android viedtālruniem vai planšetdatoriem.

Instalējiet Mopria Print Service no veikala Google Play.



Plašāka informācija pieejama Mopria tīmekļa vietnē <https://mopria.org>.

Drukāšana uz aploksnēm

Drukāšana uz aploksnēm, izmantojot datoru (Windows)

1. Ievietojiet aploksnē printerī.
["Aplokšņu ievietošana" 148. lpp.](#)
2. Atveriet failu, kuru vēlaties drukāt.
3. Atveriet printera draivera logu.
4. Cilnes **Galvenie** sadaļā **Dokumenta izmērs** atlasiet aploksnē izmēru un pēc tam sadaļā **Papīra veids** atlasiet **Aploksnē**.
5. Pēc nepieciešamības iestatiet pārējos vienumus cilnēs **Galvenie** un **Papildu opcijas** un pēc tam noklikšķiniet uz **Labi**.
6. Noklikšķiniet uz **Drukāt**.

Drukāšana uz aploksnēm, izmantojot datoru (Mac OS)

1. Ievietojiet aploksnē printerī.
["Aplokšņu ievietošana" 148. lpp.](#)
2. Atveriet failu, kuru vēlaties drukāt.
3. Atlasiet opciju **Drukāt** izvēlnē **Fails** vai citu komandu, lai piekļūtu printera dialoglodziņam.
4. Atlasiet izmēru kā **Papīra izmērs** iestatījumu.
5. Uznrīstošajā izvēlnē atlasiet **Printera iestatījumi**.
6. Atlasiet **Aploksnē** kā **Materiālu veids** iestatījumu.
7. Ja nepieciešams, iestatiet citus vienumus.
8. Noklikšķiniet uz **Drukāt**.

Datu drukāšana no atmiņas ierīces

JPEG failu drukāšana no atmiņas ierīces

No printerim pievienotas atmiņas ierīces var drukāt un JPEG failus.

1. Savienojiet atmiņas ierīci ar printera ārējās saskarnes USB portu.
["Ārējas USB ierīces ievietošana" 155. lpp.](#)

2. Sākuma ekrānā atlasiet **Atmiņas ierīce**.
3. Atlasiet **JPEG**.
4. Atlasiet failu un pēc tam turpiniet uz nākamo ekrānu.
5. Iestatiet katru vienumu šeit: **Galvenie** un **Papildu opcijas**, ja nepieciešams, un pēc tam pieskarieties pie .

Saistītā informācija

➔ ["Izvēlnes opcijas drukāšanai no atmiņas ierīces" 203. lpp.](#)

PDF failu drukāšana no atmiņas ierīces

No printerim pievienotas atmiņas ierīces var drukāt un PDF failus.

Piezīme:

Dažus papīra veidus un izmērus nevar izmantot, lai drukātu PDF failus.

1. Savienojiet atmiņas ierīci ar printera ārējās saskarnes USB portu.
["Ārējās USB ierīces ievietošana" 155. lpp.](#)
2. Sākuma ekrānā atlasiet **Atmiņas ierīce**.
3. Atlasiet **PDF**.
4. Atlasiet failu.
5. Ja nepieciešams, atlasiet vienumus **Pamatiestatījumi** un **Papildu**.
6. Pieskarieties pie .

TIFF failu drukāšana no atmiņas ierīces

No printerim pievienotas atmiņas ierīces var drukāt un TIFF failus.

1. Savienojiet atmiņas ierīci ar printera ārējās saskarnes USB portu.
["Ārējās USB ierīces ievietošana" 155. lpp.](#)
2. Sākuma ekrānā atlasiet **Atmiņas ierīce**.
3. Atlasiet **TIFF**.
4. Atlasiet failu.
5. Iestatiet katru vienumu šeit: **Galvenie** un **Papildu opcijas**, ja nepieciešams, un pēc tam pieskarieties pie .

Saistītā informācija

➔ ["TIFF:" 204. lpp.](#)

Izvēlnes opcijas drukāšanai no atmiņas ierīces

JPEG:



Parādīt secību:

Veiciet iestatījumus failu sakārtošanai, atlasīšanai un atlasē atcelšanai.

Augoša secība:

Attēli tiek rādīt augošā secībā.

Dilstoša secība:

Attēli tiek rādīt dilstošā secībā.

Atlasīt visus attēlus:

Tiek atlasīti visi ekrānā redzami attēli.

Atcelt attēlu atlasīšanu:

Tiek atcelta visu ekrānā redzamo attēlu atlasē.

Atlasīt grupu:

Atlasiet attēlus kopēji katrai grupai. Ja atmiņas ierīcē ir vairāk nekā 999 attēli, attēli tiek automātiski grupēti pēc datuma.

Pamatiestatījumi

Pap. iest.:

Norādiet iestatījumus papīra avotam, uz kura vēlaties drukāt.

Krāsu režīms:

Izvēlieties krāsas iestatījumu — ja parasti drukājat režīmā **Melnbalts** vai **Krāsa**.

Papildu

Izkārtojums:

Izvēlieties JPEG failu izkārtojuma veidu. **1 daļa vienā** ir paredzēta viena faila drukāšanai vienā lappusē. **20 daļas vienā** ir paredzēts 20 failu drukāšanai vienā lappusē. **Satura rādītājs** ir paredzēts indeksa ar informāciju drukāšanai.

Ietilpināt rāmī:

Atlasiet **Iesl**, lai apgrieztu attēlu, automātiski ietilpinot to atlasītajā drukas izkārtojumā. Ja attēla datu attēla formāts un papīra izmērs atšķiras, attēls tiek automātiski palielināts vai samazināts tā, lai iśākā mala atbilstu papīra iśākajai malai. Attēla garākā mala tiek apgriezta, ja tā pārsniedz papīra garāko malu. Šī funkcija, iespējams, nedarbojas panorāmas fotoattēliem.

Kvalitāte:

Atlasiet **Vislabākais**, lai nodrošinātu augstākas kvalitātes drukāšanu, taču drukas ātrums var būt lēnāks.

Datums:

Atlasiet fotoattēla uzņemšanas vai saglabāšanas datuma formātu. Dažiem izkārtojumiem datums netiek drukāts.

Uzlabot fotoattēlu:

Atlasiet šo režīmu, lai automātiski uzlabotu fotoattēla spilgtumu, kontrastu un piesātinājumu. Lai izslēgtu automātiskos uzlabojumus, atlasiet **Izslēgt uzlabošanu**.

Sarkano acu korekc.:

Atlasiet **Iesl**, lai fotoattēlos automātiski noņemtu sarkano acu efektu. Korekcijas tiek piemērotas tikai izdrukās, nevis oriģinālajā failā. Atkarībā no fotoattēla veida, iespējams, tiks koriģētas arī citas attēla daļas, nevis tikai acis.

PDF



Maina failu secību.

Pamatiestatījumi

Pap. iest.:

Norādiet iestatījumus papīra avotam, uz kura vēlaties drukāt.

Krāsu režīms:

Izvēlieties krāsas iestatījumu — ja parasti drukājat režīmā **Melnbalts** vai **Krāsa**.

Papildu

Abpusēja:

Atlasiet **Iesl**, lai drukātu PDF failus, izmantojot divpusējās drukāšanas funkciju.

Drukāšanas secība:

Atlasiet vairāku lappušu failu drukāšanas kārtību.

TIFF:



Maina failu secību.

Pamatiestatījumi

Pap. iest.:

Norādiet iestatījumus papīra avotam, uz kura vēlaties drukāt.

Krāsu režīms:

Izvēlieties krāsas iestatījumu — ja parasti drukājat režīmā **Melnbalts** vai **Krāsa**.

Papildu

Izkārtojums:

Izvēlieties, kā izkārtot Multi-TIFF failu. **1 daļa vienā** vienas lapas drukāšanai uz vienas loksnes. **20 daļas vienā** — drukāt 20 lapas uz vienas papīra loksnes. **Satura rādītājs** ir paredzēts indeksa ar informāciju drukāšanai.

Ietilpināt rāmī:

Atlasiet **Iesl**, lai apgrieztu attēlu, automātiski ietilpinot to atlasītajā drukas izkārtojumā. Ja attēla datu attēla formāts un papīra izmērs atšķiras, attēls tiek automātiski palielināts vai samazināts tā, lai īsākā mala atbilstu papīra īsākajai malai. Attēla garākā mala tiek apgriezta, ja tā pārsniedz papīra garāko malu. Šī funkcija, iespējams, nedarbojas panorāmas fotoattēliem.

Kvalitāte:

Atlasiet **Vislabākais**, lai nodrošinātu augstākas kvalitātes drukāšanu, taču drukas ātrums var būt lēnāks.

Drukāšanas secība:

Atlasiet vairāku lapušu failu drukāšanas kārtību.

Datums:

Atlasiet fotoattēla uzņemšanas vai saglabāšanas datuma formātu. Dažiem izkārtojumiem datums netiek drukāts.

Tīmekļa vietņu drukāšana

Tīmekļa vietņu drukāšana no mobilajām ierīcēm

Instalējiet programmu Epson Smart Panel, izmantojot tālāk redzamo URL vai QR kodu.

<https://support.epson.net/smpdl/>



Atveriet tīmekļa vietni, kuru vēlaties izdrukāt, savā tīmekļa pārlūkprogrammas lietotnē. Tīmekļa pārlūkprogrammas lietojumprogrammas izvēlnē pieskarieties pogai **Koplietot**, atlasiet **Viedais panelis** un pēc tam sāciet drukāšanu.

Drukāšana, izmantojot mākoņpakalpojumu

Izmantojot internetā pieejamo pakalpojumu Epson Connect, varat drukāt no viedtālruņa, planšetdatora vai klēpjdatora jebkurā laikā un praktiski jebkurā vietā. Lai izmantotu šo pakalpojumu, jāreģistrē lietotājs un printeris pakalpojumā Epson Connect.

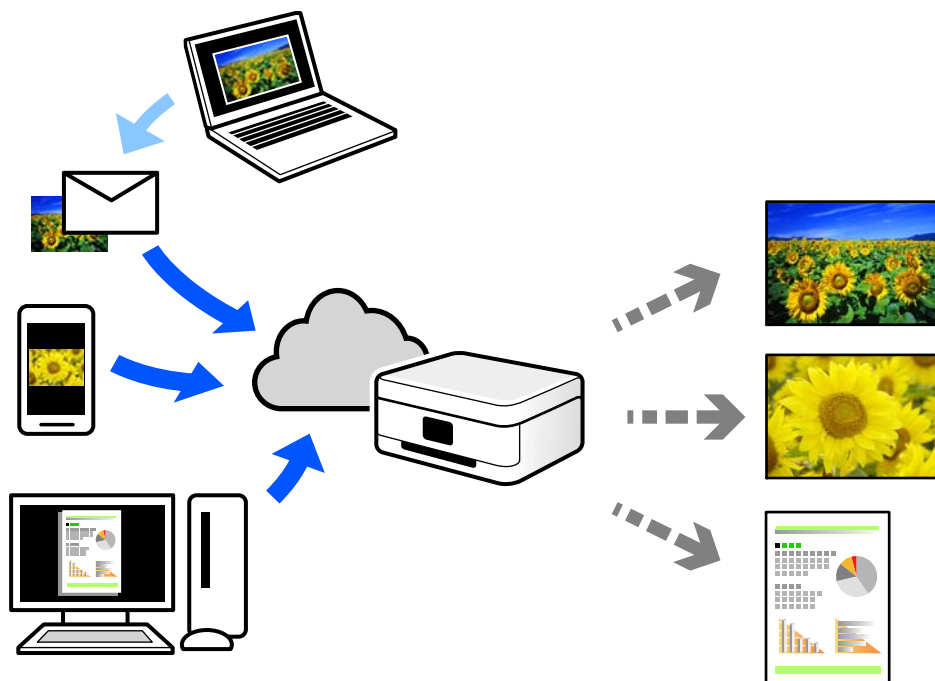

Internetā pieejamās funkcijas norādītas zemāk.

Email Print

Nosūtot uz printerim piešķirto adresi e-pasta ziņojumu ar pielikumiem, piemēram, dokumentiem vai attēliem, varat šo e-pasta ziņojumu un pielikumus izdrukāt attālināti, piemēram, mājas vai biroja printerī.

Epson Smart Panel

Šī lietojumprogramma ir paredzēta iOS un Android operētājsistēmām, un tā ļauj drukāt vai skenēt, izmantojot viedtālruni vai planšetdatoru. Varat drukāt dokumentus, attēlus un tīmekļa vietnes, tās tieši nosūtot uz printeri tajā pašā bezvadu LAN tīklā.

Remote Print Driver

Šis ir koplietošanas draiveris, ko atbalsta Remote Print Driver. Drukājot ar printeri attālināti, varat drukāt, mainot printeri parastajā lietojumprogrammā logā.

Papildinformāciju par iestatīšanu vai drukāšanu skatiet interneta portālā Epson Connect.

<https://www.epsonconnect.com/>

<http://www.epsonconnect.eu> (tikai Eiropā)

Pārtraukšana un drukāšana

Jūs varat pārtraukt pašreizējo drukāšanas darbu un veikt citu darbu, kas ir saņemts.

Piezīme:

Taču nav iespējams pārtraukt jaunu darbu no datora.

1. Drukāšanas laikā nospiediet printera vadības paneļa pogu .
Drukāšana tiek pārtraukta un printeris pārslēdzas uz pārtraukšanas režīmu.
2. Sākuma ekrānā atlasiet **Job/Status**.
3. Atlasiet cilni **Uzdevums**, pēc tam **Aktīvs** sarakstā izvēlieties darbu, kuru vēlaties pārtraukt.
4. Atlasiet **Detalizēta informācija**, lai atvērtu informāciju par darbu.
5. Parādītajā ekrānā atlasiet **Pārtraukt**.

Tiks veikts atlasītais drukāšanas darbs.

Lai atsāktu apturētu darbu, vēlreiz nospiediet pogu , lai aizvērtu pārtraukšanas režīmu. Printeris izslēdz pārtraukšanas režīmu arī tad, kad noteiktu laika periodu pēc drukāšanas darba pārtraukšanas netiek veikta nekāda darbība.

Kopēšana

Pieejamās kopēšanas metodes.	209
Kopēšanas izvēlnes opcijas.	215

Pieejamās kopēšanas metodes

Novietojiet oriģinālus uz skenera stikla vai ADF un pēc tam sākuma ekrānā atlasiet izvēlni **Kopēt**.

Oriģinālu kopēšana

Jūs varat kopēt fiksēta vai pielāgota izmēra oriģinālus krāsu vai melnbaltā režīmā.

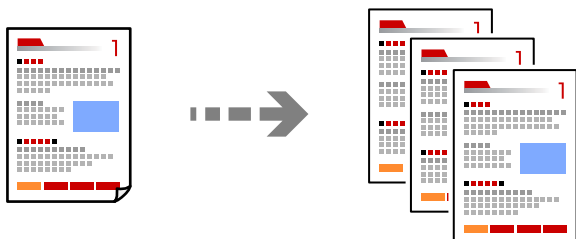

1. Ievietojiet papīru printerī.
["Papīra ievietošana" 147. lpp.](#)
2. Novietojiet oriģinālus.
["Oriģinālu novietošana" 151. lpp.](#)
3. Sākuma ekrānā atlasiet **Kopēt**.
4. Atlasiet cilni **Pamatiestatījumi** un pēc tam atlasiet **Melnbalts** vai **Krāsa**.

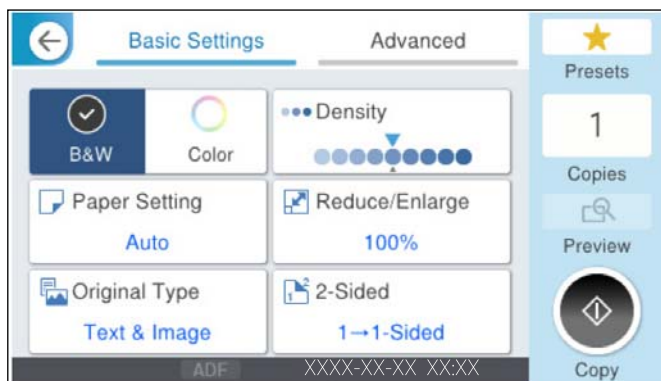

5. Pieskarieties pie .

Kopēšana uz abām papīra loksnes pusēm

Kopējiet vairākus dokumentu oriģinālu uz abām papīra loksnes pusēm.



1. Novietojiet visus oriģinālus ADP ar apdrukāto pusi uz augšu.



Svarīga informācija:

Ja vēlaties kopēt oriģinālus, ko ADF neatbalsta, izmantojiet skenera stiklu.

"Oriģināli, kurus ADF neatbalsta" 152. lpp.

Piezīme:

Uz skenera stikla var novietot arī oriģinālus.

"Oriģinālu novietošana" 151. lpp.

2. Sākuma ekrānā izvēlieties **Kopēt**.
3. Atlasiet cilni **Pamatiestatījumi**, atlasiet **Abpusēja** un tad atlasiet vēlamās abpusējās darbības opciju izvēlnē.
4. Norādiet citus iestatījumus, piemēram oriģinālu orientāciju un iesējuma pozīciju.
5. Pieskarieties .

Kopēšana ar palielināšanu vai samazināšanu

Oriģinālus varat kopēt ar konkrētu palielinājumu.

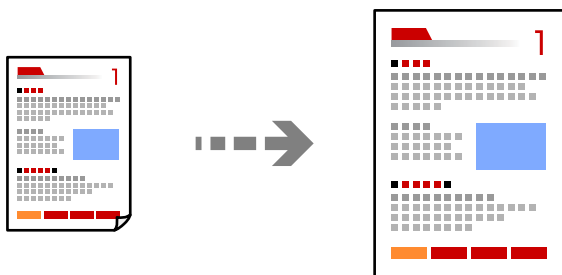

1. Novietojiet oriģinālus.
"Oriģinālu novietošana" 151. lpp.
2. Sākuma ekrānā izvēlieties **Kopēt**.
3. Atlasiet cilni **Pamatiestatījumi** un pēc tam atlasiet **Samaz./Paliel.**
4. Norādiet palielināšanas vai samazināšanas apjomu.

5. Pieskarieties .

Vairāku oriģinālu kopēšana uz vienas loksnes

Varat kopēt vairākus oriģinālus uz vienas papīra loksnes.

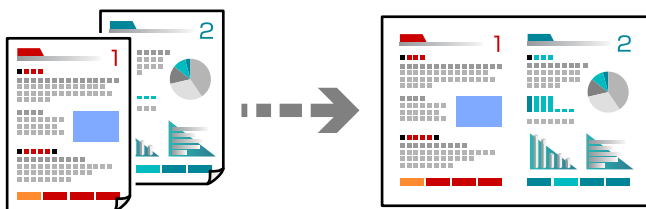

1. Novietojiet visus oriģinālus ADF ar apdrukāto pusi uz augšu.

Novietojiet tos virzienā, kas parādīts ilustrācijā.

Lasīšanas virziens

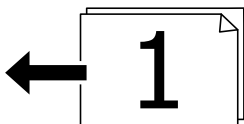
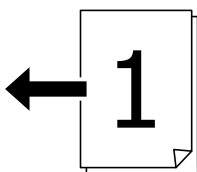

Kreisās puses virziens

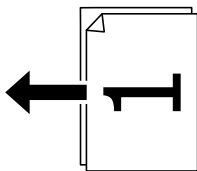
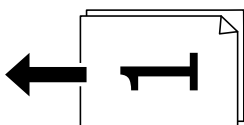

Svarīga informācija:

Ja vēlaties kopēt oriģinālus, ko ADF neatbalsta, izmantojiet skenera stiklu.

["Oriģināli, kurus ADF neatbalsta" 152. lpp.](#)

Piezīme:

Uz skenera stikla var novietot arī oriģinālus.

["Oriģinālu novietošana" 151. lpp.](#)

2. Sākuma ekrānā izvēlieties **Kopēt**.
3. Atlasiet cilni **Papildu**, atlasiet **Vair. lap.** un pēc tam atlasiet **2 daļas vienā** vai **4 daļas vienā**.
4. Norādiet izkārtējuma secību un oriģinālu orientāciju.
5. Pieskarieties .

Kopēšana lapušu secībā

Kopējot vairāku lapušu dokumentus vairākos eksemplāros, lapušu secībā varat izvadīt pa vienai kopijai.

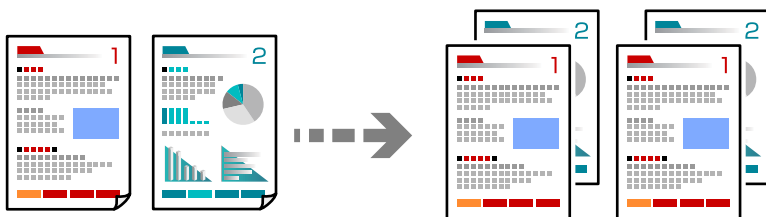

1. Novietojiet oriģinālus.
["Oriģinālu novietošana" 151. lpp.](#)
2. Sākuma ekrānā izvēlieties **Kopēt**.
3. Atlasiet cilni **Papildu** un pēc tam atlasiet **Kārtošana > Salikš. lapu kārt..**
4. Pieskarieties .

Oriģinālu kopēšana bez ēnām vai caurumojumiem

Varat kopēt oriģinālus bez ēnām, caurumojumiem vai pielāgot attēla kvalitāti.

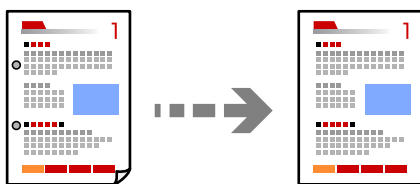

1. Novietojiet oriģinālus.
["Oriģinālu novietošana" 151. lpp.](#)
2. Sākuma ekrānā atlasiet **Kopēt**.
3. Atlasiet cilni **Papildu** un pēc tam iespējojiet **Noņemt ēnu** vai **Noņemt caurumus**, vai pielāgojiet attēla kvalitāti sadaļā **Attēla kvalitāte**.
4. Pieskarieties pie .

ID kartes priekšpuses un aizmugures kopēšana uz papīra lapas vienas puses

Skenē ID kartes abas puses un kopē tās uz papīra lapas vienas puses.

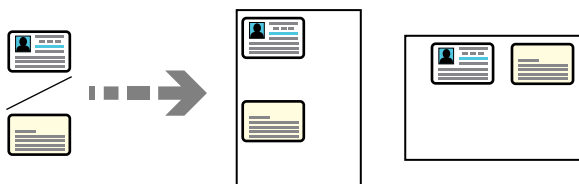

1. Novietojiet oriģinālus.
["Oriģinālu novietošana" 151. lpp.](#)
2. Sākuma ekrānā atlasiet **Kopēt**.
3. Atlasiet cilni **Papildu**, atlasiet **ID k. kop.** un pēc tam iespējojiet iestatījumu.
4. Norādiet **Orient.(Or.)**.
5. Pieskarieties pie .
Sekojiet ekrānā redzamajiem norādījumiem, lai novietotu oriģināla pretējo pusi.

Divu atvēruma lapu kopēšana uz atsevišķām papīra loksņēm

Kopē divas grāmatas atvēruma lapas utt. uz atsevišķām papīra lapām.

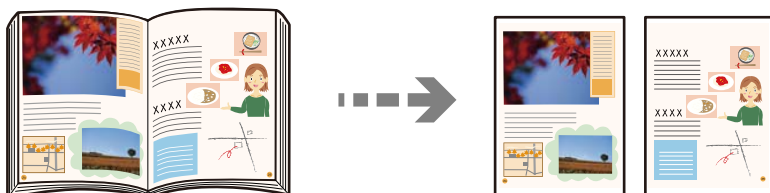

1. Novietojiet oriģinālu uz skenera stikla.
["Oriģinālu novietošana" 151. lpp.](#)
2. Sākuma ekrānā atlasiet **Kopēt**.
3. Atlasiet cilni **Papildu**, atlasiet **Grām. 2 lpp.** un pēc tam iespējojiet iestatījumu.
4. Norādiet **Skenēšanas secība**.
5. Pieskarieties pie .

Svītrkodu kopēšana uzlabotā kvalitātē

Svītrkodu iespējams izdrukāt uzlabotā kvalitātē, lai to būtu vieglāk ieskenēt. Izmantojiet šo funkciju tikai tad, ja izdrukāto svītrkodu nav iespējams ieskenēt.

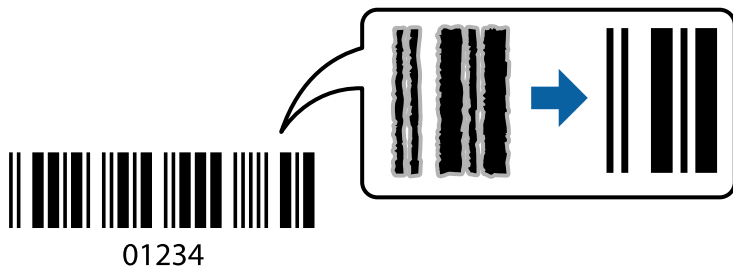

1. Novietojiet oriģinālus.
["Oriģinālu novietošana" 151. lpp.](#)
2. Sākuma ekrānā atlasiet **Kopēt**.
3. Atlasiet cilni **Pamatstatījumi** un pēc tam atlasiet **Oriģ. Veids > Svītrkods**.
4. Pieskarieties pie .

Aplokšņu kopēšana

Varat kopēt aplokšnes.

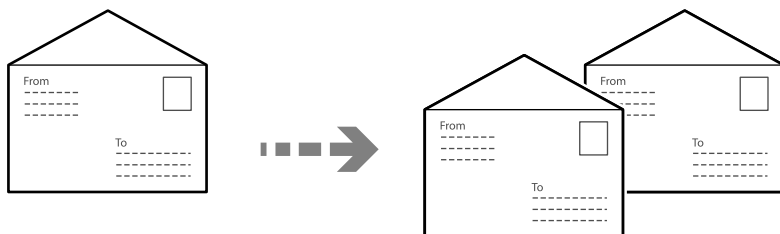

Pārliecinieties, vai aplokšnes ir ievietotas pareizā orientācijā.

- Papīra ievietošana

Skatiet saistīto informāciju.

["Aplokšņu ievietošana" 148. lpp.](#)

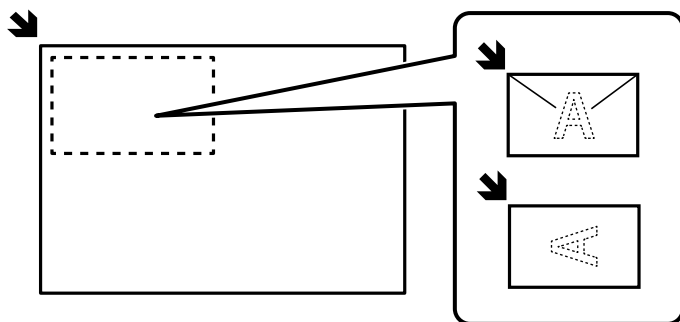

Oriģinālu ievietošana

Novietojiet oriģinālu uz skenera stikla. Ievietojot aploksni, novietojiet to tā, kā parādīts attēlā.



Pārtraukšana un kopēšana

Varat pārtraukt pašreizējo drukāšanas uzdevumu un veikt kopēšanas darbības.

1. Nospiediet printera vadības paneļa pogu  drukāšanas laikā.
Drukāšana tiek pārtraukta, un printeris ieslēdz pārtrauktas darbības režīmu.
2. Novietojiet oriģinālus.
["Oriģinālu novietošana" 151. lpp.](#)
3. Sākuma ekrānā atlasiet **Kopēt**.
4. Mainiet iestatījumus sadaļā **Pamatiestatījumi** un **Papildu**, ja nepieciešams.
5. Pieskarieties pie .

Lai restartētu apturētu uzdevumu, nospiediet pogu  vēlreiz un izslēdziet pārtrauktas darbības režīmu. Kā arī, ja pēc drukāšanas uzdevuma pārtraukšanas noteiktu laika ilgumu netiek veikta neviena darbība, printeris izslēdz pārtrauktas darbības režīmu.

Kopēšanas izvēlnes opcijas

Kopēšanas pamata izvēlnes opcijas

Piezīme:

Šie vienumi var nebūt pieejami atkarībā no citiem izvēlētajiem iestatījumiem.

Krāsu režīms:

Atlasiet, vai kopēt krāsu vai melnbaltajā režīmā.

Melnbalts

Iegūt melnbaltu (monohromu) oriģināla kopiju.

Krāsa

Iegūt krāsainu oriģināla kopiju.

Blīvums:

Palieliniet blīvuma līmeni, ja izkopētais materiāls ir pārāk gaišs. Samaziniet blīvuma līmeni, ja tinte ir izplūdusi.

Pap. iest.:

Atlasiet izmantojamo papīra avotu. Atlasot iespēju **Auto**, tiek automātiski padots piemērots formāts atkarībā no automātiski noteiktā oriģināla formāta un norādītā palielinājuma koeficienta.

Samaz./Paliel.:

Konfigurē palielinājuma vai samazinājuma palielinājuma koeficientu. Pieskarieties vērtībai un norādiat palielinājumu, ko izmantot, lai palielinātu vai samazinātu oriģinālu — robežās no 25 līdz 400 %.

Auto

Automātiski palieliniet vai samaziniet oriģināla izmēru līdz papīra izmēra palielinājumam. Piemēram, ja oriģināla izmērs ir iestatīts uz A6 un papīra izmērs ir iestatīts uz A4, palielinājums automātiski tiek pielāgots uz 200.

Ja ap oriģinālu ir baltas apmales, baltās apmales no skenera stikla stūra atzīmes (↘) tiek noteiktas kā skenējama laukums, bet apmales pretējā pusē var tikt apgrieztas.

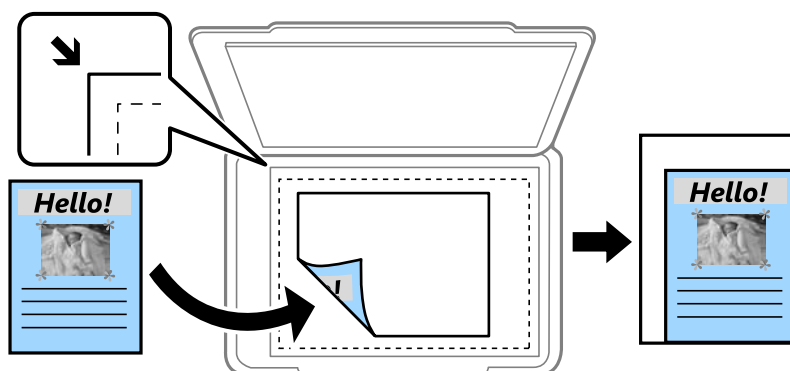

Samazināt, lai atbilstu papīram

Kopē skenēto attēlu izmērā, kas ir mazāks par Samaz./Paliel. vērtību, lai ietilpinātu to uz attiecīgā izmēra papīra. Ja Samaz./Paliel. vērtība ir lielāka par papīra formātu, dati var tikt izdrukāti ārpus papīra malām.

Reālais izmērs

Kopē ar 100 % palielinājumu.

A3→A4 un citi

Automātiski palielina vai samazina oriģinālu, lai tas ietilptu uz noteikta izmēra papīra.

Oriģ. Veids:

Atlasiet oriģināla veidu. Kopē ar optimālu kvalitāti atbilstoši oriģināla veidam.

Abpusēja:

Atlasīt divpusējo izkārtojumu.

1>vienpusējs

Kopē oriģināla vienu pusi vienā papīra pusē.

- 2>2 pus.

Kopē divpusēja oriģināla abas puses vienas papīra lapas abās pusēs. Atlasiet oriģināla orientāciju, kā arī oriģināla un papīra iesējuma pozīciju.

- 1>2 pus.

Kopē divus vienpusējus oriģinālus vienas papīra lapas abās pusēs. Atlasiet oriģināla orientāciju un papīra iesējuma pozīciju.

- 2>1 pus.

Kopē divpusēja oriģināla abas puses divu papīra lapu vienā pusē. Atlasiet oriģināla orientāciju un oriģināla iesējuma pozīciju.

Kopēšanas papildu izvēlnes opcijas

Piezīme:

Šie vienumi var nebūt pieejami atkarībā no citiem izvēlētajiem iestatījumiem.

Vair. lap.:

Atlasiet kopēšanas izkārtojumu.

- Viena lp.

Kopē vienpusēju oriģinālu uz vienas papīra lapas.

- 2 daļas vienā

Kopē divus vienpusējus oriģinālus uz vienas papīra loksnes divu lapu izkārtojumā. Atlasiet oriģināla izkārtojuma secību un orientāciju.

- 4 daļas vienā

Kopē četrus vienpusējus oriģinālus uz vienas papīra loksnes četru lapu izkārtojumā. Atlasiet oriģināla izkārtojuma secību un orientāciju.

Oriģ. liel.:

Atlasiet oriģināla izmēru. Ja ir atlasīta opcija **Autom. noteikšana**, oriģināla izmērs tiek noteikts automātiski. Kopējot nestandarta izmēru oriģinālus, atlasiet izmēru, kas ir vislīdzīgākais oriģināla izmēram.

Kārtošana:

Atlasiet, kā jāizstumj papīrs vairākām vairāku oriģinālu kopijām.

- Grupēt lapas

Kopē oriģinālus kā grupu pa lapai.

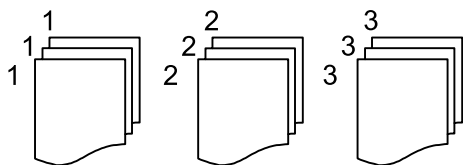

Salikš. lapu kārt.

Kopē oriģinālus, saliktus pēc lappusēm un sakārtotus komplektos.

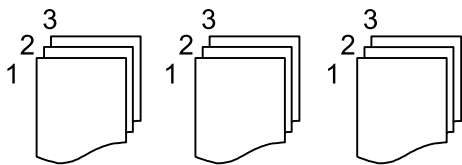

Jaukta izmēra oriģināli:

ADP ierīcē vienlaikus var ievietot tālāk minēto izmēru kombinācijas. A3 un A4; B4 un B5. Izmantojot šīs kombinācijas, oriģināli tiek kopēti to faktiskajā izmērā. Novietojiet oriģinālus, salāgojot to platumu, kā parādīts zemāk.

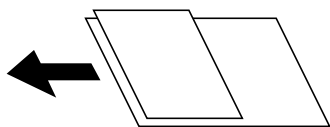

Orient.(Or.):

Atlasiet oriģināla orientāciju.

Grām. 2 lpp.:

Kopē divas bukleta blakus esošās lapas uz atsevišķām papīra loksņēm.

Izvēlieties, kuru bukleta lappusi skenēt.

Attēla kvalitāte:

Pielāgojiet attēla iestatījumus.

Kontrasts

Pielāgojiet starpību starp gaišajām un tumšajām daļām.

Piesātinājums

Pielāgojiet krāsu spilgtumu.

Sarkanās krāsas balanss, Zaļās krāsas balanss, Zilās krāsas balanss

Pielāgojiet katras krāsas blīvumu.

Asums

Pielāgojiet attēla kontūras.

Nokrāsas regulēšana

Pielāgojiet ādas krāsas toni. Pieskarieties +, lai to padarītu aukstāku (pastiprinātu zaļo krāsu) vai -, lai to padarītu siltāku (pastiprinātu sarkano krāsu).

Noņemt fonu

Pielāgojiet fona krāsas blīvumu. Pieskarieties +, lai to padarītu spilgtu (balts) vai -, lai to padarītu tumšu (melns).

les. piem.:

Atlasiet, piemēram, oriģināla iesējuma pozīciju, apmali un orientāciju.

Samazināt, lai atbilstu papīram:

Kopē skenēto attēlu izmērā, kas ir mazāks par Samaz./Paliel. vērtību, lai ietilpinātu to uz attiecīgā izmēra papīra. Ja Samaz./Paliel. vērtība ir lielāka par papīra formātu, dati var tikt izdrukāti ārpus papīra malām.

Noņemt ēnu:

Noņem oriģinālā dokumenta ēnas, kas parādās kopijās.

Rāmis

Noņem ēnas, kas parādās ap kopijām, kopējot biezu papīru.

Centrs

Noņem ēnas, kas parādās kopiju centrā, kopējot bukletu.

Noņemt caurumus:

Noņem iesējuma caurumus kopējot.

ID k. kop.:

Skenē ID kartes abas puses un kopē tās uz papīra lapas vienas puses.

Skenēšana

Pieejamās skenēšanas metodes.	221
Izvēlņu opcijas skenēšanai.	226

Pieejamās skenēšanas metodes

Lai veiktu skenēšanu ar šo printeri, varat izmantot kādu no šīm metodēm.

Oriģinālu skenēšana tīkla mapē

Saglabājiet skenēto attēlu noteiktā tīkla mapē.

Iestatījumi ir jāveic iepriekš. Lai iegūtu sīkāku informāciju par iestatījumu veikšanas darba plūsmu, skatiet šo saiti.

["Notiek gatavošanās funkcijai Skenēt tīkla mapē/FTP" 112. lpp.](#)

Piezīme:

Pārbaudiet, vai **Datums/laiks** un **Laika starpība** iestatījumi ir pareizi. Piekļūstiet izvēlnēm šeit: **Iestatījumi > Vispārīgie iestatījumi > Pamatiestatījumi > Datuma/laika iestatījumi.**

1. Novietojiet oriģinālus.

["Oriģinālu novietošana" 151. lpp.](#)

2. Vadības panelī atlasiet **Skenēt > Tīkla mape/FTP.**

3. Norādiet galamērķi.

Lai atlasītu no bieži izmantoto adrešu saraksta: atlasiet kontaktpersonu cilnē **Saņēmējs.**

Lai tiešā veidā ievadītu mapes ceļu: atlasiet **Tastatūra.** Atlasiet **Sakaru režīms**, ievadiet mapes ceļu kā vienumu **Vieta (nepieciešama)** un pēc tam veiciet citus mapes iestatījumus.

Atlasot ikonu **Pārlūkot**, tiks meklēta mape tīklam pievienotos datoros. **Pārlūkot** var izmantot tikai tad, ja iespējas **Sakaru režīms** iestatījums ir SMB.

Ievadiet ceļu uz mapi šādā formātā.

Izmantojot SMB kā sakaru režīmu: \\resursdatora nosaukums\mapes nosaukums

Izmantojot FTP kā sakaru režīmu: ftp://resursdatora nosaukums/mapes nosaukums

Izmantojot FTPS kā sakaru režīmu: ftps://resursdatora nosaukums/mapes nosaukums

Izmantojot WebDAV (HTTPS) kā sakaru režīmu: https://resursdatora nosaukums/mapes nosaukums

Izmantojot WebDAV (HTTP) kā sakaru režīmu: http://resursdatora nosaukums/mapes nosaukums

Lai atlasītu no kontaktpersonu saraksta: atlasiet **Kontakti** un pēc tam atlasiet kontaktpersonu.

Kontaktpersonu var meklēt kontaktpersonu sarakstā. Ievadiet meklēšanas atslēgvārdu laukā ekrāna augšpusē.

Piezīme:

Varat izdrukāt mapes vēsturi, kurā tiek saglabāti dokumenti, atlasot .

4. Atlasiet **Skenēšanas iestat.** un pēc tam pārbaudiet iestatījumus, piemēram, saglabāšanas formātu, un nepieciešamības gadījumā tos mainiet.

["Izvēlņu opcijas skenēšanai" 226. lpp.](#)

Piezīme:

Atlasiet , lai iestatījumus saglabātu kā priekšiestatījumu.

5. Pieskarieties pie .

Oriģinālu skenēšana e-pasta ziņojumā

Varat sūtīt skenēto attēlu failus e-pasta ziņojumā tieši no printera, izmantojot iepriekš konfigurētu e-pasta serveri.

Lai veiktu skenēšanu, iepriekš ir jāveic iestatījumi. Lai iegūtu sīkāku informāciju par iestatījumu veikšanas darba plūsmu, skatiet šo saiti.

["Notiek gatavošanās funkcijai Skenēt uz e-pastu" 113. lpp.](#)

Piezīme:

Pirms skenēšanas pārliedzieties, vai printera **Datums/laiks** un **Laika starpība** iestatījumi ir pareizi. Piekļūstiet izvēlnēm šeit: **Iestatījumi** > **Vispārīgie iestatījumi** > **Pamatiestatījumi** > **Datuma/laika iestatījumi**.

1. Novietojiet oriģinālus.

["Oriģinālu novietošana" 151. lpp.](#)

2. Vadības panelī atlasiet **Skenēt > E-pasts**.

3. Norādiet adresātu.

- Lai atlasītu no bieži izmantoto adrešu saraksta: atlasiet kontaktpersonu cilnē **Saņēmējs**.
- Lai ievadītu e-pasta adresi manuāli: atlasiet **Tastatūra** un pēc tam ievadiet e-pasta adresi.
- Lai atlasītu no kontaktpersonu saraksta: atlasiet **Kontakti** un pēc tam atlasiet kontaktpersonu. Kontaktpersonu var meklēt kontaktpersonu sarakstā. Ievadiet meklēšanas atslēgvārdu laukā ekrāna augšpusē.
- Lai atlasītu no vēstures saraksta: atlasiet **Vēsture** un pēc tam parādītajā sarakstā atlasiet adresātu.

Piezīme:

- Atlasīto adresātu skaits ir redzams ekrāna labajā pusē. E-pasta ziņojumus var sūtīt uz ne vairāk kā 10 adresēm un grupām.

Ja adresātu sarakstā ir grupas, varat kopumā atlasīt līdz 200 atsevišķām adresēm, ņemot vērā adreses grupās.

- Atlasiet adrešu lodziņu ekrāna augšpusē, lai skatītu atlasīto adrešu sarakstu.
- Atlasiet , lai atvērtu vai izdrukātu sūtīšanas vēsturi vai mainītu e-pasta servera iestatījumus.

4. Atlasiet **Skenēšanas iestat.** un pēc tam pārbaudiet iestatījumus, piemēram, saglabāšanas formātu, un nepieciešamības gadījumā tos mainiet.

["Izvēlņu opcijas skenēšanai" 226. lpp.](#)

Piezīme:

Atlasiet , lai iestatījumus saglabātu kā priekšiestatījumu.

5. Pieskarieties pie .

Oriģinālu skenēšana datorā

Skenēto attēlu var saglabāt datorā, kas savienots ar tīklu.

Attēlu saglabāšanas metode ir reģistrēta kā *uzdevums* programmā Document Capture Pro, kas instalēta datorā. Ir pieejami iepriekš iestatīti uzdevumi, kas ļauj saglabāt skenētos attēlus datorā. Jaunus uzdevumus var arī izveidot un reģistrēt, datorā izmantojot programmu Document Capture Pro.

Piezīme:

Pirms skenēšanas nepieciešams iestatīt tālāk norādīto.

- Instalējiet datorā tālāk norādītās lietojumprogrammas.

- Document Capture Pro

- Epson Scan 2

Skatiet zemāk norādīto informāciju par instalētajām lietojumprogrammām.

Windows 11: noklikšķiniet uz pogas **Sākums** un tad sameklējiet mapi **All apps** > mapi **Epson Software** > **Document Capture Pro** un mapi **EPSON** > **Epson Scan 2**.

Windows 10: noklikšķiniet uz pogas **Sākums** un tad sameklējiet mapi **Epson Software** > **Document Capture Pro** un mapi **EPSON** > **Epson Scan 2**.

Windows 8.1/Windows 8: meklēšanas viedpogā ievadiet lietojumprogrammas nosaukumu un pēc tam izvēlieties parādīto ikonu.

Windows 7: noklikšķiniet uz pogas **Sākums** un pēc tam atlasiet **Visas programmas**. Tad sameklējiet mapi **Epson Software** > **Document Capture Pro** un mapi **EPSON** > **Epson Scan 2**.

Mac OS: atlasiet **Aiziet!** > **Lietojumprogrammas** > **Epson Software**.

- Pievienojiet printeri un datoru tīklam.

Lai iegūtu sīkāku informāciju par iestatījumu veikšanas darba plūsmu, skatiet šo saiti.

["Notiek gatavošanās Skenēt uz datoru" 113. lpp.](#)

1. Novietojiet oriģinālus.

["Oriģinālu novietošana" 151. lpp.](#)

2. Vadības panelī atlasiet **Skenēt** > **Dators**.

3. Atlasiet **Atlasiet Dators**, un pēc tam atlasiet datoru, kurā instalēts Document Capture Pro.

Piezīme:

Printera vadības panelī tiek rādīti līdz 110 datoriem, kuros ir instalēta lietotne Document Capture Pro.

4. Atlasiet darbu.

5. Atlasiet apgabalu, kurā ir attēlots uzdevuma saturs, un pārbaudiet uzdevuma informāciju.

6. Pieskarieties pie .

Document Capture Pro datorā ieslēdzas automātiski un sākas skenēšana.

Piezīme:

- Detalizētu informāciju par funkciju, piemēram, jaunu uzdevumu izveidi un reģistrēšanu, skatiet Document Capture Pro palīdzības sadaļā.*

- Skenēšanu var sākt ne tikai no printera, bet arī no datora, izmantojot Document Capture Pro. Lai iegūtu detalizētu informāciju, skatiet Document Capture Pro palīdzību.*

Oriģinālu skenēšana atmiņas ierīcē

1. Novietojiet oriģinālus.

["Oriģinālu novietošana" 151. lpp.](#)

2. Pievienojiet printerim atmiņas ierīci.

3. Vadības panelī atlasiet **Skenēt > Atmiņas ierīce**.

4. Izveidojiet skenēšanas iestatījumus.

["Izvēlņu opcijas skenēšanai" 226. lpp.](#)

Piezīme:

Atlasiet ★, lai iestatījumus saglabātu kā priekšiestatījumu.

5. Pieskarieties pie .

Oriģinālu skenēšana mākonī

Nosūtiet skenētos attēlus uz *Epson Connect* reģistrētajiem galamērķiem.

Iestatījumi ir jāveic iepriekš. Lai iegūtu sīkāku informāciju par iestatījumu veikšanas darba plūsmu, skatiet šo saiti.

["Notiek gatavošanās Skenēt uz mākonī" 114. lpp.](#)

1. Novietojiet oriģinālus.

["Oriģinālu novietošana" 151. lpp.](#)

2. Vadības panelī atlasiet **Skenēt > Mākonis**.

3. Ekrāna augšdaļā atlasiet  un pēc tam atlasiet mērķi.

4. Izveidojiet skenēšanas iestatījumus.

["Izvēlņu opcijas skenēšanai" 226. lpp.](#)

Piezīme:

Atlasiet ★, lai iestatījumus saglabātu kā priekšiestatījumu.

5. Pieskarieties pie .

Skenēšana, lietojot WSD

Skenēto attēlu var saglabāt datorā, kas pievienots printerim, izmantojot WSD funkciju.

Piezīme:

Šī funkcija ir pieejama tikai datoros, kuros darbojas ar operētājsistēmu Windows Vista vai jaunāku.

Ja lietojat operētājsistēmu Windows 7/Windows Vista, dators ir jāiestata iepriekš, izmantojot šo funkciju.

["WSD porta iestatīšana" 225. lpp.](#)

1. Novietojiet oriģinālus.

["Oriģinālu novietošana" 151. lpp.](#)

2. Vadības panelī atlasiet **Skenēt > WSD**.

3. Atlasiet datoru.

4. Pieskarieties pie .

WSD porta iestatīšana

Šajā sadaļā ir paskaidrots, kā iestatīt WSD portu operētājsistēmās Windows 7.

Piezīme:

Operētājsistēmā Windows 8 vai jaunākā WSD porta iestatīšana ir automātiska.

Lai iestatītu WSD portu, jānodrošina atbilstība turpmāk minētajiem nosacījumiem.

- Printeris un dators ir savienoti ar tīklu.
- Datorā ir instalēts printera draiveris.

1. Ieslēdziet printeri.
2. Noklikšķiniet uz **Sākt** un pēc tam datorā noklikšķiniet uz **Tīkls**.
3. Ar peles labo pogu noklikšķiniet uz printera, pēc tam noklikšķiniet uz **Instalēt**.
Noklikšķiniet uz **Turpināt**, kad parādās ekrāns **Lietotāja konta kontrole**.
Noklikšķiniet uz **Atinstalēt** un sāciet vēlreiz, ja parādās ekrāns **Atinstalēt**.

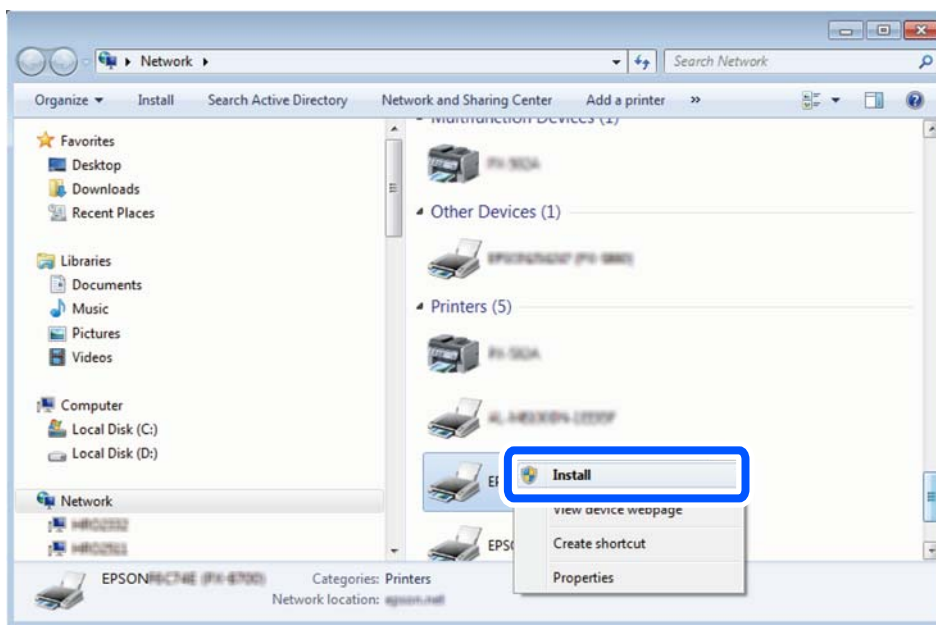

Piezīme:

Tīkla ekrānā tiek parādīts tīklā iestatītais printera nosaukums un modeļa nosaukums (EPSON XXXXXX (XX-XXXX)). Tīklā iestatīto printera nosaukumu var pārbaudīt, izmantojot printera vadības paneli vai izdrukājot tīkla statusa lapu.

4. Noklikšķiniet uz **Ierīce ir gatava izmantošanai**.

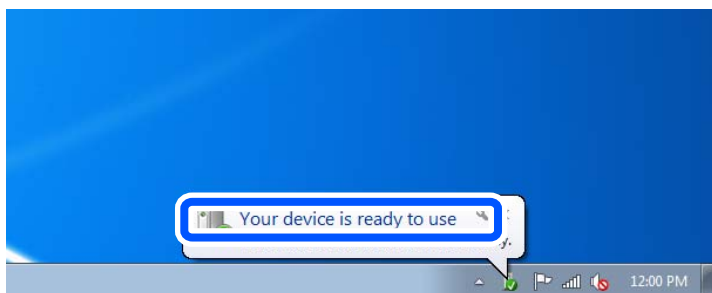

5. Apskatiet ziņojumu, pēc tam noklikšķiniet uz **Aizvērt**.

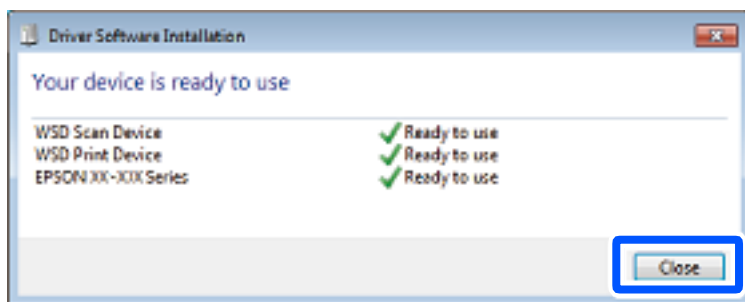

6. Atveriet ekrānu **Ierīces un printeri**.

Windows 7

Noklikšķiniet uz **Sākt > Vadības panelis > Aparatūra un skaņa** (vai **Aparatūra**) > **Ierīces un printeri**.

7. Pārbaudiet, vai ir parādījusies ikona ar tīklā iestatīto printera nosaukumu.
Izmantojot WSD, izvēlieties printera nosaukumu.

Originālu skenēšana viedierīcē

Piezīme:

Pirms skenēšanas instalējiet viedierīcē Epson Smart Panel.

1. Novietojiet oriģinālus.
["Oriģinālu novietošana" 151. lpp.](#)
2. Palaidiet viedierīcē programmu Epson Smart Panel.
3. Sākuma ekrānā izvēlieties skenēšanas izvēlni.
4. Izpildiet ekrānā redzamos norādījumus, lai skenētu un saglabātu attēlus.

Izvēlņu opcijas skenēšanai

Daži vienumi var nebūt pieejami atkarībā no izvēlētās skenēšanas metodes vai citiem veiktajiem iestatījumiem.

Krāsu režīms:

Atlasiet, vai skenēt krāsu vai melnbaltajā režīmā.

Faila formāts:

Atlasiet formātu, kādā saglabāt skenēto attēlu.

Kad vēlaties saglabāt PDF, PDF/A vai TIFF kā faila formātu, atlasiet, vai visus oriģinālus saglabāt kā vienu failu (fails ar vairākām lapām), vai saglabāt katru oriģinālu atsevišķi (viena lapa).

Saspiešanas pakāpe:

Atlasiet, kādā apmērā saspiest skenēto attēlu.

PDF iestatījumi:

Ja PDF ir atlasīts kā saglabāšanas formāta iestatījums, izmantojiet šos iestatījumus, lai aizsargātu PDF failus.

Lai izveidotu PDF failu, kura atvēršanai ir jāievada parole, iestatiet Parole dokumenta atvēršanai.

Lai izveidotu PDF failu, kura drukāšanai vai rediģēšanai ir jāievada parole, iestatiet Atļauju parole.

Izšķirtspēja:

Atlasiet skenēšanas izšķirtspēju.

Abpusēja:

Skenēt oriģināla abas puses.

Orient.(Or.):

Atlasiet oriģināla orientāciju.

Iesējums(Orīg.):

Atlasiet oriģināla iesējuma virzienu.

Sk. lauk.:

Atlasiet skenēšanas apgabalu. Lai skenētu maksimālo skenera stikla laukumu, atlasiet **Maks. laukums**.

Orient.(Or.):

Atlasiet oriģināla orientāciju.

Oriģ. Veids

Atlasiet oriģināla veidu.

Orient.(Or.):

Atlasiet oriģināla orientāciju.

Jaukta izmēra oriģināli:

ADP ierīcē vienlaikus var ievietot tālāk minēto izmēru kombinācijas.

A3 un A4

B4 un B5

A4 un A5

Izmantojot šīs kombinācijas, oriģināli tiek skenēti to faktiskajā izmērā. Novietojiet oriģinālus, salāgojot to platumu, kā parādīts zemāk.

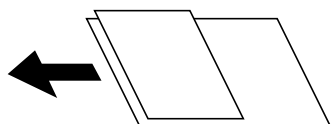

Blīvums:

Atlasiet skenētā attēla kontrastu.

Noņemt ēnu:

Noņemt oriģināla ēnas, kas ir redzamas skenētajā attēlā.

Rāmis:

Noņemt ēnas, kas redzamas pie oriģināla lapas malas.

Centrs:

Noņemt ēnas, kas redzamas pie bukleta iesējuma malas.

Noņemt caurumus:

Noņemt perforācijas caurumus, kas ir redzami skenētajā attēlā. Varat norādīt laukumu, no kura jādzēš perforācijas caurumi, ievadot vērtību laukā, kas redzams labajā pusē.

Izdzēšanas vieta:

Atlasiet pozīciju, no kuras jānoņem perforācijas caurumi.

Orient.(Or.):

Atlasiet oriģināla orientāciju.

Tēma:

Ievadiet e-pasta tēmu, izmantojot burtciparu rakstzīmes un simbolus.

Pievienotā faila maks. izmērs:

Atlasiet maksimālo faila izmēru, ko var pievienot e-pasta ziņojumam.

Faila nosaukums:

Faila nosaukuma prefikss:

Ievadiet attēlu nosaukuma prefiksu, izmantojot burtciparu rakstzīmes un simbolus.

Pievienot datumu:

Pievienot datumu faila nosaukumam.

Pievienot laiku:

Pievienot laiku faila nosaukumam.

Faksa lietošana

Pirms faksa funkciju izmantošanas.	230
Printera faksa funkciju pārskats.	230
Faksu sūtīšana, izmantojot printeri.	236
Faksu saņemšana, izmantojot printeri.	245
Faksu izvēlnes opcijas.	250
Izvēlņu iespējas Faksa kaste.	255
Faksa uzdevumu statusa vai žurnālu apskate.	262
Faksa sūtīšana no datora.	264
Faksu saņemšana datorā.	269

Pirms faksa funkciju izmantošanas

Ja vēlaties pārbaudīt faksa iestatījumu stāvokli, izdrukājiet **Faksa iestatījumu saraksts**, atlasot **Fakss** >  (Vairāk) > **Faksa ziņojums** > **Faksa iestatījumu saraksts**. Ja jūsu uzņēmumā ir printeru administrators, sazinieties ar administratoru, lai pārbaudītu savienojuma un iestatījumu statusu un stāvokli.

Pārbaudiet sekojošo pirms sākat lietot faksa funkcijas.

- Printeris un tālruņa līnija, un (ja tiek izmantota) tālruņa iekārta ir pievienota pareizi.
["Printera savienošana ar tālruņa līniju" 118. lpp.](#)
- Faksa pamata iestatījumi (Faksa iestatīšanas vednis) ir pabeigti.
["Kontaktpersonu reģistrācija" 86. lpp.](#)
["Printera sagatavošana faksu sūtīšanai un saņemšanai" 122. lpp.](#)
- Citi nepieciešamie Faksa iestatījumi ir pabeigti.
["E-pasta servera reģistrēšana" 73. lpp.](#)
["Tikla mapes izveide" 77. lpp.](#)
["Iestatījumi, lai izmantotu mākoņpakalpojumu kā faksa pārsūtīšanas galamērķi" 96. lpp.](#)
["Printera faksa funkciju iestatīšana atbilstoši lietojumam" 123. lpp.](#)

Skatiet arī šādu informāciju:

- Faksa sūtīšanas problēmu risināšana:
["Nevar nosūtīt vai saņemt faksus" 312. lpp.](#)
["Nosūtītā faksa kvalitāte ir zema" 339. lpp.](#)
["Saņemtā faksa kvalitāte ir zema" 341. lpp.](#)
["Printeris nedarbojas, kā vajadzētu" 367. lpp.](#)
- Izvēlnes opcijas faksa funkciju iestatīšanai:
["Faksa iestatījumi" 409. lpp.](#)

Printera faksa funkciju pārskats

Funkcija: faksu sūtīšana

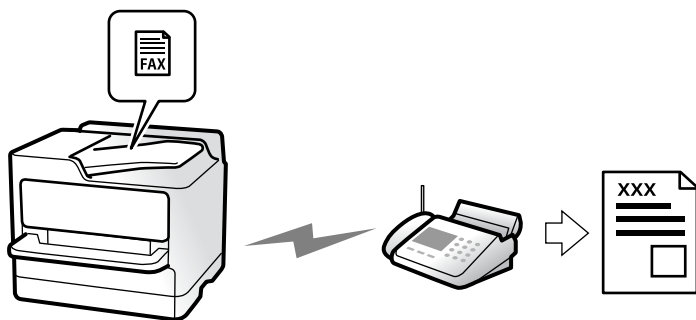

Sūtīšanas metodes

Automātiska sūtīšana

Ja skenējat oriģinālu, pieskaroties  (**Sūtīt**), printeris zvana adresātiem un nosūta faksu.

["Faksu sūtīšana, izmantojot printeri" 236. lpp.](#)

Manuāla sūtīšana

Veicot manuālu līnijas savienojuma pārbaudi, zvanot adresātam, pieskaroties  (**Sūtīt**), lai sāktu sūtīt faksu tiešā veidā.

["Faksu manuāla sūtīšana pēc adresāta statusa apstiprināšanas" 239. lpp.](#)

["Faksu sūtīšana, sastādot numuru no ārējas tālruņa ierīces" 239. lpp.](#)

Adresātu piešķire, sūtot faksu

Adresātus var ievadīt, izmantojot **Tastatūra**, **Kontakti** un **Nesenie**.

["Adresāts" 250. lpp.](#)

["Kontaktpersonu reģistrācija" 86. lpp.](#)

Skenēšanas iestatījumi, sūtot faksu

Sūtot faksus, varat atlasīt tādus vienumus kā **Izšķirtspēja** vai **Orīģināla izmērs (Stikls)**.

["Skenēšanas iestatījumi:" 251. lpp.](#)

Faksa sūtīšanas iestatījumi lietošana, sūtot faksu

Jūs varat lietot tādus **Faksa sūtīšanas iestatījumi** kā **Tiešā sūtīšana** (lai stabili nosūtītu lielu dokumentu) vai **Dublēt**, ja normāla sūtīšana neizdodas. Ja iestatāt sūtīto faksu dublēšanu, sūtot faksu, bet dublēšana neizdodas, printeris var automātiski nosūtīt e-pasta paziņojumu, kad tiek veikta dublēšana.

["Faksa sūtīšanas iestatījumi:" 252. lpp.](#)

["Dublēt kļūdas ziņojumu:" 424. lpp.](#)

["E-pasta servera reģistrēšana" 73. lpp.](#)

Funkcija: faksu saņemšana

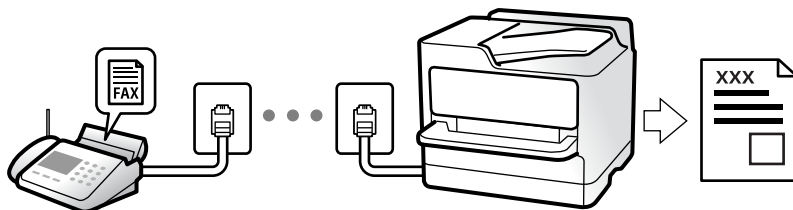

Saņemšanas režīms iestatīšana

Manuāli

Galvenokārt, zvanīšanai, bet arī faksu sūtīšanai un saņemšanai

["Manuāli režīma lietošana" 245. lpp.](#)

Auto

- Tikai faksu sūtīšanai un saņemšanai (ārēja tālruņa ierīce nav nepieciešama)

- Galvenokārt, faksu sūtīšanai un saņemšanai, un dažreiz zvanīšanai

["Auto režīma lietošana" 246. lpp.](#)

Faksu saņemšana, izmantojot pievienotu tālruni

Varat saņemt faksus, izmantojot tikai ārēju tālruņa ierīci.

["Attālināta saņemšana:" 411. lpp.](#)

["Iestatīšana, pievienojot tālruņa ierīci" 124. lpp.](#)

Saņemto fakstu galamērķi

Izvade bez nosacījumiem:

Saņemtie faksi pēc noklusējuma tiek drukāti bez nosacījumiem. Saņemtajiem faksiem var iestatīt galamērķus, piemēram, iesūtņi, datoru, ārēju atmiņas ierīci, e-pastu, mapes, vai citus faksa aparātus.

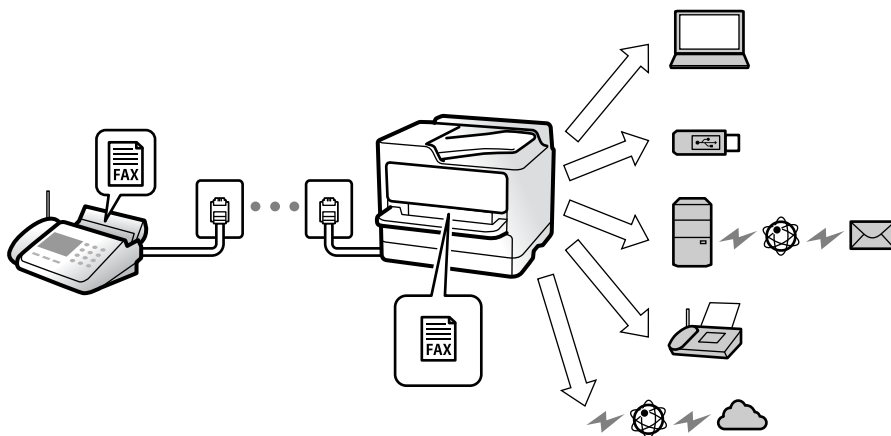

["Saglabāšana/pārsūtīšana bez ierobežojuma:" 414. lpp.](#)

["Saņemto fakstu saglabāšanas iestatījumi" 126. lpp.](#)

["Faksu saņemšanas pārdresēšanas iestatījumi" 127. lpp.](#)

Faksu saglabājot iesūtņē, ekrānā var pārbaudīt tā saturu.

"Iesūtnes iestatījumi:" 421. lpp.

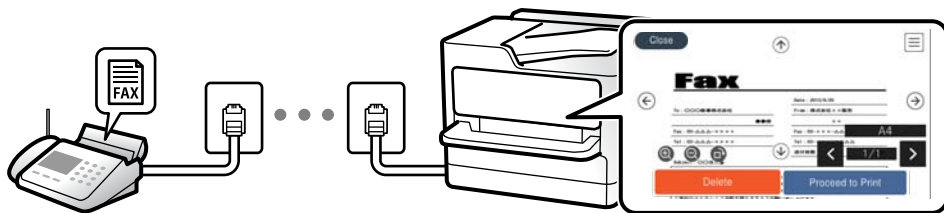

"Saņemto faksu skatīšana printera LCD ekrānā" 249. lpp.

Izvads, ja nosacījumi sakrīt:

Varat iestatīt saņemto faksu galamērķus uz iesūtņi vai konfidenciālo nodalījumu, ārējo atmiņu, e-pastu, mapi vai citu faksu, ja ir izpildīti konkrēti nosacījumi. Faksu saglabājat iesūtņē vai konfidenciālu datu nodalījumā, ekrānā var pārbaudīt tā saturu.

"Nosacīta saglab./pārsūt.:" 416. lpp.

"Nosacītas sagl./pārs. saraksts:" 254. lpp.

Funkcija: FAKSA sūtīšana/saņemšana DATORĀ (Windows/Mac OS)

FAKSA sūtīšana DATORĀ

Faksus varat sūtīt no datora.

"Faksu sūtīšanas no datora iespējošana" 135. lpp.

"Faksa darbību konfigurēšanas un faksa nosūtīšanas lietojumprogramma (FAX Utility)" 390. lpp.

"Faksu nosūtīšanas lietojumprogramma (PC-FAX draiveris)" 391. lpp.

"Faksa sūtīšana no datora" 264. lpp.

FAKSA saņemšana DATORĀ

Faksus varat saņemt datorā.

"Iestatījumu izveide, lai sūtītu un saņemtu faksus datorā" 135. lpp.

"Faksa darbību konfigurēšanas un faksa nosūtīšanas lietojumprogramma (FAX Utility)" 390. lpp.

"Faksu saņemšana datorā" 269. lpp.

Funkcijas: Dažādas faksa atskaites

Varat skatīt sūtīto vai saņemto faksu statusu atskaitē.

Date	Time	Type	ID	Duration	Pages	Result
XX.XX	XX:XXPM	Send	XX XXXX XXXX	00:00	000/001	No Answer
XX.XX	XX:XXPM	Receive		00:37	001	OK
XX.XX	XX:XXAM	Send	XXX XXX XXXX			OK

"Atskaites iestatījumi" 424. lpp.

"Faksa sūtīšanas iestatījumi:" 252. lpp.

"Sūtījumu žurnāls:" 253. lpp.

"Faksa ziņojums:" 253. lpp.

Funkcija: faksa uzdevumu statuss vai žurnāli

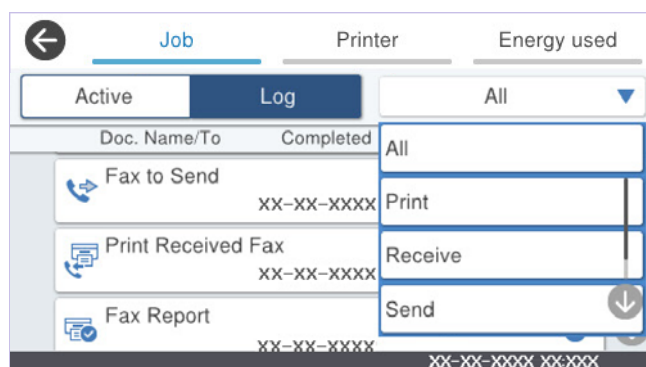

Varat pārbaudīt faksa uzdevumus, kuri tiek veikti, vai pārbaudīt uzdevumu vēsturi.

"Faksa uzdevumu statusa vai žurnālu apskate" 262. lpp.

Funkcija: Faksa kaste

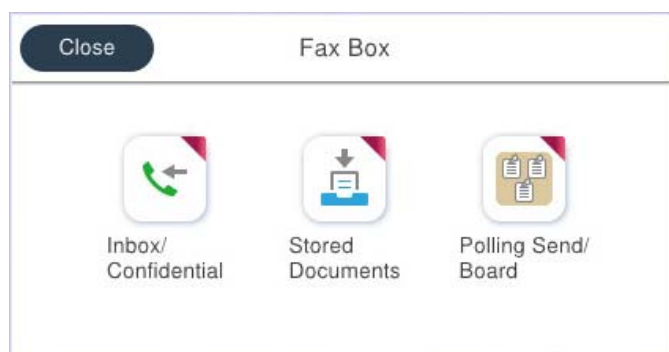

Iesūtne un konfidenciālo datu nodalījumi

Saņemtos faksus varat saglabāt iesūtnē vai konfidenciālo datu nodalījumos.

["Iesūtne un Konfid. PK" 255. lpp.](#)

Saglabātie dokumenti nodalījums

Varat sūtīt faksus, izmantojot šajā nodalījumā saglabātos dokumentus.

["Saglabātie dokumenti:" 257. lpp.](#)

Sūt. ar apt un ziņ. d nodalījums

Dokumentus, kas saglabāti Apv. sūtīšana nodalījumā vai ziņojumu dēļa nodalījumos, var pēc pieprasījuma nosūtīt no cita faksa aparāta.

["Sūt. ar apt un ziņ. d" 258. lpp.](#)

Faksa nodalījuma funkcijas drošība

Katram nodalījumam var iestatīt paroli.

["Funkcijas: drošība sūtīt un saņemt faksus" 235. lpp.](#)

Funkcijas: drošība sūtīt un saņemt faksus

Var lietot daudz drošības funkciju.

Jūs varat lietot daudzas drošības funkcijas, piemēram, **Tiešas zvanišanas ierobežojumi**, lai novērstu nosūtīšanu nepareizam adresātam, vai **Dublējuma datu automātiska notīrīšana**, lai novērstu informācijas noplūdi.

["Drošības iestatījumi" 425. lpp.](#)

["Iestatījumi faksa kastītes dokumentu dzēšanai:" 421. lpp.](#)

["Izvēlņu iespējas Faksa kaste" 255. lpp.](#)

Katram printera faksa nodalījumam ir iespējams iestatīt paroli.

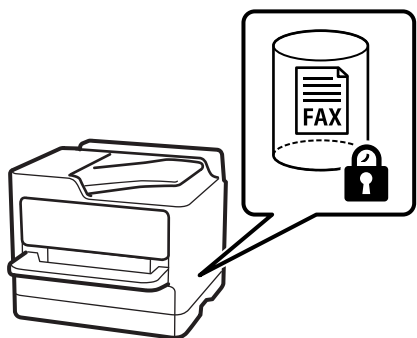

["Iesūtnes paroles iestatījumi:" 421. lpp.](#)

["Izvēlņu iespējas Faksa kaste" 255. lpp.](#)

Funkcijas: citas noderīgas funkcijas

Nevēlamu faksu bloķēšana

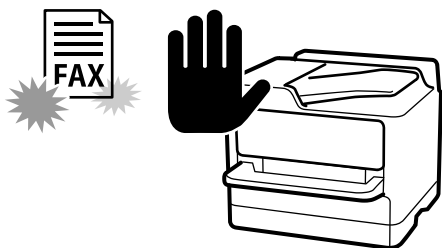

Nevēlamus faksus var noraidīt.

["Nevēlamo faksu bloķēšanas iestatīšana" 134. lpp.](#)

Faksu saņemšana pēc zvanīšanas

Piezvanot citam faksa aparātam, varat saņemt dokumentu no faksa aparāta.

["Faksu saņemšana zvanot" 247. lpp.](#)

["Saņemšana aptaujājot:" 254. lpp.](#)

Par faksu sūtīšanu

Iestatījumus, kurus bieži izmantojat faksu sūtīšanai, varat parādīt cilnes **Faksa iestatījumi** augšpusē.

["Ātrās darbības poga" 410. lpp.](#)

["Ātrās darbības poga:" 251. lpp.](#)

Faksu sūtīšana, izmantojot printeri

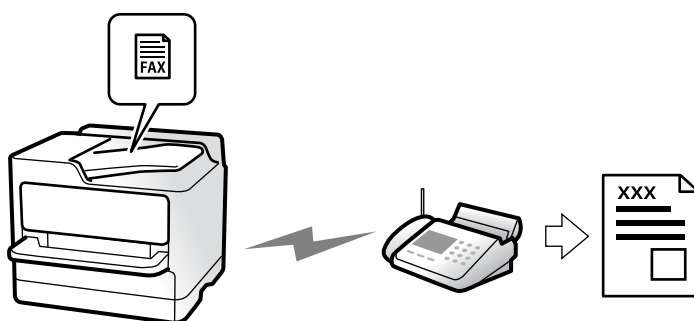

Faksus var nosūtīt, vadības panelī ievadot adresātu faksa numurus.

Piezīme:

- Sūtot faksu vienkrāsainā režīmā, pirms sūtīšanas varat LCD ekrānā priekšskatīt skenēto attēlu.
- Varat rezervēt maks. 50 vienkrāsainus faksa darbus pat tad, ja tālruņa līnija tiek lietota balss zvanam, cita faksa sūtīšanai vai faksa saņemšanai. Varat pārbaudīt vai atcelt rezervētos faksa uzdevumus sadaļā .

1. Novietojiet oriģinālus.

["Oriģinālu novietošana" 151. lpp.](#)

Vienas pārsūtīšanas laikā varat sūtīt līdz pat 200 lapām; tomēr atkarībā no atlikušās atmiņas apjoma, iespējams, nevarēsiet nosūtīt faksus, kuru apjoms pat ir mazāks par 200 lapām.

2. Sākuma ekrānā atlasiet **Fakss**.

3. Norādiet adresātu.

["Adresātu atlase" 237. lpp.](#)

4. Atlasiet cilni **Faksa iestatījumi** un pēc tam veiciet iestatījumus, piemēram, **Izšķirtspēja** un **Tiešā sūtīšana**.

["Faksa iestatījumi" 251. lpp.](#)

5. Faksa augšējā ekrānā pieskarieties  (**Priekšiestat.**), lai saglabātu pašreizējos iestatījumus un adresātus sadaļā Priekšiestat.. Tas ļauj jebkurā laikā viegli ielādēt iestatījumus.

Adresāti var netikt saglabāti atkarībā no tā, kā esat norādījis adresātus, piemēram, ievadot faksa numuru manuāli.

6. Pieskarieties , lai sūtītu faksu.

Piezīme:

- Ja faksa numurs ir aizņemts vai ir radusies problēma, printeris automātiski pārzvana pēc vienas minūtes.
- Lai atceltu sūtīšanu, pieskarieties .
- Krāsaina faksa sūtīšana aizņem ilgāku laiku, jo printeris vienlaicīgi veic skenēšanu un sūtīšanu. Kamēr printeris sūta krāsainu faksu, citas funkcijas nevar izmantot.

Saistītā informācija

➔ ["Notiekošo faksa darbu skatīšana" 263. lpp.](#)

Adresātu atlase

Adresātus var norādīt cilnē **Adresāts**, lai nosūtītu faksu, izmantojot tālāk norādītās metodes.

Ievadot faksa numuru manuāli

Atlasiet **Tastatūra**, parādītajā ekrānā ievadiet faksa numuru un pēc tam pieskarieties **Labi**.

- Lai pievienotu pauzi (trīs sekunžu pauzi numura sastādīšanas laikā), ievadiet defisi (-).

- Ja vienumā **Līnijas veids** iestatījāt ārēju piekļuves kodu, faksa numura sākumā ievadiet „#” (numurzīmi), nevis faktisko ārējo piekļuves kodu.

Piezīme:

Ja nevarat manuāli ievadīt faksa numuru, **Tiešas zvanīšanas ierobežojumi** sadaļā **Drošības iestatījumi** ir iestatīts kā **Iesl**. Atlasiet faksa adresātus no kontaktpersonu saraksta vai nosūtīto faksu vēstures.

Adresātu atlasīšana kontaktpersonu sarakstā

Atlasiet **Kontakti** un pēc tam atlasiet adresātus, kuriem vēlaties nosūtīt faksu. Ja adresāts, kuram vēlaties sūtīt faksu, vēl nav reģistrēts sadaļā **Kontakti**, pieskarieties , lai to reģistrētu.

Adresātu atlasīšana nosūtīto faksu vēsturē

Atlasiet **Nesenie** un pēc tam atlasiet adresātu.

Adresātu atlasīšana no saraksta cilnē Adresāts

Atlasiet saņēmēju no saraksta, kas reģistrēts sadaļā **Iestatījumi** > **Kontaktpersonu pārvaldnieks** > **Bieži izmantoti**.

Piezīme:

Lai dzēstu atlasītos vai ievadītos adresātus, atveriet adresātu sarakstu, LCD ekrānā pieskaroties faksa numura laukam vai adresātu skaitam, atlasiet adresātu sarakstā un pēc tam atlasiet **Noņemt**.

Saistītā informācija

- ➔ "Kontaktpersonu reģistrācija" 86. lpp.
- ➔ "Adresāta iestatīšanas vienumi" 88. lpp.
- ➔ "Adresāts" 250. lpp.

Dažādi faksu sūtīšanas veidi

Faksa sūtīšana pēc skenētā attēla pārbaudes





Pirms faksa sūtīšanas varat LCD ekrānā priekšskatīt skenēto attēlu. (Tikai faksiem melnbaltā režīmā)

1. Novietojiet oriģinālus.
"Oriģinālu novietošana" 151. lpp.
2. Sākuma ekrānā atlasiet **Fakss**.
3. Norādiet adresātu.
"Adresātu atlase" 237. lpp.
4. Atlasiet cilni **Faksa iestatījumi** un iestatiet iestatījumus pēc nepieciešamības.
"Faksa iestatījumi" 251. lpp.

5. Pieskarieties pie , un pēc tam pārbaudiet skenēto dokumenta attēlu.

-     : pārvieto ekrānu bultiņu virzienā.

-   : samazina vai palielina.

-   : pāriet uz iepriekšējo vai nākamo lappusi.

Piezīme:

Ja ir iespējota funkcija **Tiešā sūtīšana**, priekšskatīšana nav iespējama.

Ja priekšskatīšanas ekrāns netiek lietots tik ilgi, cik iestatīts **Iestatījumi > Vispārīgie iestatījumi > Faksa iestatījumi > Sūtīšanas iestatījumi > Faksa priekšskatījuma rādīšanas laiks**, fakss tiek automātiski nosūtīts.

6. Atlasiet **Sākt sūtīšanu**. Pretējā gadījumā atlasiet **Atcelt**

Piezīme:

Nosūtītā faksa attēla kvalitāte var atšķirties no priekšskatījuma kvalitātes atkarībā no adresāta iekārtas iespējām.

Faksu manuāla sūtīšana pēc adresāta statusa apstiprināšanas

Varat sūtīt faksu, klausoties skaņas vai balsis pa printera skaļruni numura sastādīšanas, saziņas un pārraides laikā.

1. Sākuma ekrānā atlasiet **Fakss**.

2. Cilnē **Faksa iestatījumi** veiciet iestatījumus.

"Faksa iestatījumi" 251. lpp.

3. Cilnē **Adresāts** pieskarieties  un pēc tam norādiet konkrētu saņēmēju.

Piezīme:

Skaļruņa skaņas skaļumu var pielāgot.

4. Kad ir dzirdams faksa signāls, atlasiet **Sūtīt/Saņ.** LCD ekrāna augšējā labajā stūrī un pēc tam atlasiet **Sūtīt**.

5. Pieskarieties pie , lai sūtītu faksu.

Faksu sūtīšana, sastādot numuru no ārējas tālruņa ierīces

Varat sūtīt faksu, sastādot numuru, izmantojot savienoto tālruni, ja vēlaties runāt pa tālruni pirms faksa sūtīšanas vai gadījumā, ja adresāta faksa iekārta automātiski nepieslēdzas faksam.

1. Paceliet savienotā tālruņa klausuli un pēc tam sastādiet adresāta faksa numuru, izmantojot tālruni.

Piezīme:

Kad adresāts atbild uz tālruņa zvanu, jūs varat runāt ar adresātu.

2. Sākuma ekrānā izvēlieties **Fakss**.

3. Iestatiet nepieciešamos iestatījumus **Faksa iestatījumi**.

"Faksa iestatījumi" 251. lpp.

4. Kad ir dzirdams faksas signāls, pieskarieties  un pēc tam nolieciet klausuli.

Piezīme:

Ja numurs tiek sastādīts, izmantojot savienoto tālruni, faksas nosūtīšanai ir nepieciešams vairāk laika, jo printeris vienlaicīgi veic skenēšanu un sūtīšanu. Faksas sūtīšanas laikā citas funkcijas nevar izmantot.

Faksu sūtīšana pēc pieprasījuma (Apv. sūtīšana nodalījums)

Saglabājot melnbaltu dokumentu printera apstrādes nosūtīšanas nodalījumā iepriekš, saglabāto dokumentu var nosūtīt pēc pieprasījuma no cita faksas aparāta, kam ir apstrādes saņemšanas funkcija. Var glabāt vienu dokumentu ar ne vairāk kā 200 lapām.

Saistītā informācija

➔ ["Apv. sūtīšana:" 258. lpp.](#)

Sūtīšana ar aptauju pastkastīte iestatīšana

Nodalījumā **Sūtīšana ar aptauju pastkastīte** var saglabāt dokumentu bez reģistrēšanas. Ja nepieciešams, pielāgojiet tālāk norādītos iestatījumus.

1. Sākuma ekrānā atlasiet **Faksa kaste > Sūt. ar apt un ziņ. d.**

2. Atlasiet **Apv. sūtīšana**, pieskarieties  un tad atlasiet **Iestatījumi**.

Piezīme:

Ja tiek parādīts paroles ievades ekrāns, ievadiet paroli.

3. Veiciet vajadzīgos iestatījumus, piemēram, **Paziņot par sūtīš. rezult.**

Piezīme:

*Ja sadaļā **Parole pastkastītes atvēršanai** iestatījāt paroli, sākot ar nākamo nodalījuma atvēršanas reizi, jums prasīs ievadīt paroli.*

4. Atlasiet **Labi**, lai lietu iestatījumus.

Dokumenta saglabāšana nodalījumā Apv. sūtīšana

1. Sākuma ekrānā atlasiet **Faksa kaste** un pēc tam atlasiet **Sūt. ar apt un ziņ. d.**

2. Atlasiet **Apv. sūtīšana**.

Ja tiek parādīts paroles ievades ekrāns, ievadiet paroli, lai atvērtu lodziņu.

3. Pieskarieties pie **Pievienot dokumentu**.

4. Augšējā faksas ekrānā, kas tiek parādīts, pārbaudiet faksas iestatījumus un pēc tam pieskarieties , lai skenētu un saglabātu dokumentu.

Lai skatītu saglabāto dokumentu, atlasiet **Faksa kaste > Sūt. ar apt un ziņ. d.** atlasiet nodalījumu, kurš satur apskatāmo dokumentu, un pēc tam pieskarieties **Pārbaudīt dokumentu**. Ekrānā, kurš tiek parādīts, var skatīt, drukāt vai dzēst skenēto dokumentu.

Faksu sūtīšana pēc pieprasījuma (ziņojumu dēļa nodalījums)

Ja melnbalto dokumentu iepriekš saglabājat printera ziņojumu dēļa nodalījumā, saglabāto dokumentu pēc pieprasījuma var nosūtīt no cita faksa aparāta, kas atbalsta apakšadreses/paroles funkciju. Printeri ir 10 ziņojumu dēļu nodalījumi. Katrā nodalījumā var glabāt vienu dokumentu ar ne vairāk kā 200 lapām. Lai izmantotu ziņojumu dēļa nodalījumu, iepriekš ir jāreģistrē vismaz viens nodalījums, kurā glabāt dokumentu.

Saistītā informācija

- ➔ "Neregistrēts ziņojumu dēlis:" 259. lpp.
- ➔ "Visi reģistrētie ziņojumu dēļi" 260. lpp.

Ziņojumu dēļa nodalījuma reģistrācija

Vispirms jāreģistrē ziņojumu dēļa nodalījums dokumentu saglabāšanai. Izpildiet tālāk norādītās darbības, lai reģistrētu nodalījumu.

1. Sākuma ekrānā atlasiet **Faksa kaste > Sūt. ar apt un ziņ. d.**
2. Atlasiet kādu no nodalījumiem ar nosaukumu **Neregistrēts ziņojumu dēlis.**

Piezīme:

Ja tiek parādīts paroles ievades ekrāns, ievadiet paroli.

3. Ekrānā izveidojiet vienumu iestatījumus.
 - Ievadiet nosaukumu laukā **Nosaukums (Nepieciešams)**
 - Ievadiet apakš adresi laukā **Apakšadr. (SEP)**
 - Ievadiet paroli laukā **Parole(PWD)**
4. Veiciet vajadzīgos iestatījumus, piemēram, **Paziņot par sūtīš. rezult.**

Piezīme:

*Ja sadaļā **Parole pastkastītes atvēršanai** iestatījāt paroli, sākot ar nākamo nodalījuma atvēršanas reizi, jums prasīs ievadīt paroli.*

5. Atlasiet **Labi**, lai lietotu iestatījumus.

Lai atvērtu iestatījumu maiņas vai reģistrēto nodalījumu dzēšanas ekrānu, atlasiet nodalījumu, ko vēlaties mainīt/dzēst, un pēc tam pieskarieties .

Dokumenta glabāšana ziņojumu dēļa lodziņā

1. Sākuma ekrānā atlasiet **Faksa kaste** un pēc tam atlasiet **Sūt. ar apt un ziņ. d.**
2. Atlasiet vienu no jau reģistrētajiem ziņojumu dēļu nodalījumiem.

Ja tiek parādīts paroles ievades ekrāns, ievadiet paroli, lai atvērtu lodziņu.
3. Pieskarieties pie **Pievienot dokumentu.**
4. Augšējā faksa ekrānā, kas tiek parādīts, pārbaudiet faksa iestatījumus un pēc tam pieskarieties , lai skenētu un saglabātu dokumentu.

Lai skatītu saglabāto dokumentu, atlasiet **Faksa kaste > Sūt. ar apt un ziņ. d.**, atlasiet nodalījumu, kurš satur apskatāmo dokumentu, un pēc tam pieskarieties **Pārbaudīt dokumentu**. Ekrānā, kurš tiek parādīts, var skatīt, drukāt vai dzēst skenēto dokumentu.

Vienkrāsaina dokumenta daudzu lapu sūtīšana (Tiešā sūtīšana)

Sūtot faksu vienkrāsainā režīmā, skenētais dokuments īslaicīgi tiek saglabāts printera atmiņā. Tādēļ, sūtot daudzas lapas, printerī var pietrūkt atmiņas un faksu sūtīšana var tikt apturēta. No šīs problēmas var izvairīties, iespējot funkciju **Tiešā sūtīšana**; tomēr faksu sūtīšanai ir nepieciešams vairāk laika, jo printeris vienlaicīgi veic skenēšanu un sūtīšanu. Šo funkciju var izmantot, ja ir tikai viens adresāts.

Piekļūšana izvēlei

Izvēlni varat atrast printera vadības panelī, sekojot norādēm zemāk.

Fakss > Faksa iestatījumi > Tiešā sūtīšana

Faksa pārtraukšana un sūtīšana (Prioritāra sūtīšana)

Varat nosūtīt steidzamu dokumentu ātrāk par citiem faksiem, kas gaida sūtīšanu.

Piezīme:

Dokumentu nevar nosūtīt privileģēti, ja tiek veikta viena no tālāk minētajām darbībām, jo printeris nevar pieņemt vēl vienu faksu.

- Melnbalta faksu sūtīšana, kad iespējota funkcija **Tiešā sūtīšana***
- Krāsaina faksu sūtīšana*
- Faksa sūtīšana, zvanot no pievienotā tālruņa*
- No datora sūtīta faksu sūtīšana (izņemot, ja tiek sūtīts no atmiņas)*

Piekļūšana izvēlei

Izvēlni varat atrast printera vadības panelī, sekojot norādēm zemāk.

Fakss > Faksa iestatījumi > Prioritāra sūtīšana.

Saistītā informācija

➔ ["Faksa uzdevumu statusa vai žurnālu apskate" 262. lpp.](#)

Melnbalta faksu sūtīšana norādītā dienas laikā (Sūtīt faksu vēlāk)

Varat iestatīt faksu sūtīšanu noteiktā laikā. Ja ir norādīts sūtīšanas laiks, nosūtīt var tikai vienkrāsainus faksus.

Piekļūšana izvēlei

Izvēlni varat atrast printera vadības panelī, sekojot norādēm zemāk.

Fakss > Faksa iestatījumi > Sūtīt faksu vēlāk

Iespējojiet **Sūtīt faksu vēlāk** un pēc tam norādiet dienas laiku, kad nosūtīt faksu.

Piezīme:

Lai atceltu faksu, kamēr printeris gaida norādīto laiku, atceliet to sadaļā .

Saistītā informācija

➔ ["Faksa uzdevumu statusa vai žurnālu apskate" 262. lpp.](#)

Dažāda izmēra dokumentu sūtīšana, izmantojot ADP (Nepārtraukta sken. (ADP))

Sūtot faksus, kad oriģināli tiek novietoti pa vienam vai pēc izmēra ADP, varat tos nosūtīt kā vienu dokumentu to oriģinālajos A3, B4 vai A4 izmēros.

Piezīme:

Pat tad, ja **Nepārtraukta sken. (ADP)** nav iespējots, varat nosūtīt tikai oriģinālos izmērus, ja visi tālāk norādītie nosacījumi ir izpildīti.

- Jauktie dokumenti satur tikai oriģinālus ar A3 izmēra ainavas orientāciju un A4 izmēra portreta orientāciju.
- **Automātiska rotācija** ir iestatīts uz **Iesl** (noklusējums ir **Iesl**)
- **Tiešā sūtīšana** ir iestatīts uz **Izsl** (noklusējums ir **Izsl**)

Ja ADP novietojat dažāda izmēra oriģinālu sajaukumu, oriģināli tiek nosūtīti ar platākās lapas platumu un katra oriģināla garumu.

1. Novietojiet pirmo komplektu ar vienāda izmēra oriģināliem.
2. Sākuma ekrānā atlasiet **Fakss**.
3. Norādiet adresātu.
["Adresātu atlase" 237. lpp.](#)
4. Atlasiet **Faksa iestatījumi** un pēc tam pieskarieties **Nepārtraukta sken. (ADP)**, lai iestatītu šo opciju kā **Iesl**.
Varat arī izveidot iestatījumus, piemēram, iestatīt izšķirtspēju un sūtīšanas veidu, ja nepieciešams.
5. Pieskarieties  (**Sūtīt**).
6. Kad pirmā oriģinālu komplekta skenēšana ir pabeigta un vadības panelī parādās ziņojums, kas prasa skenēt nākamo oriģinālu komplektu, novietojiet nākamos oriģinālus un atlasiet **Sākt skenēšanu**.

Piezīme:

Ja printeris netiek lietots tik ilgu laiku, cik iestatīts vienumā **Nākamā oriģināla gaidīšanas laiks**, pēc uzvednes parādīšanas novietot nākamos oriģinālus, printeris pārtrauc dokumenta saglabāšanu un sāk sūtīšanu.

Faksa nosūtīšana, izmantojot Apakšadrese (SUB) un Parole(SID)

Faksus varat nosūtīt uz adresāta faksa aparāta konfidenciālo datu nodalījumiem vai pārsūtīšanas nodalījumiem, ja adresāta faksa aparātam ir konfidenciālu faksu vai pārsūtītu faksu saņemšanas funkcija. Adresāti var tos droši saņemt vai pārsūtīt uz noteiktiem faksu mērķiem.

1. Novietojiet oriģinālus.

2. Sākuma ekrānā izvēlieties **Fakss**.
3. Atlasiet **Kontakti** un atlasiet adresātu ar reģistrētu apakšadresi un paroli.
Adresātu var atlasīt arī no sadaļas **Nesenie**, ja tas nosūtīts ar apakšadresi un paroli.
4. Atlasiet cilni **Faksa iestatījumi** un pēc tam iestatiet, piemēram, izšķirtspēju un sūtīšanas veidu, ja nepieciešams.
["Faksa iestatījumi" 251. lpp.](#)
5. Nosūtiet faksu.

Saistītā informācija

➔ ["Kontaktpersonu reģistrācija" 86. lpp.](#)



To pašu dokumentu nosūtīšana vairākas reizes

Tā kā jūs varat sūtīt faksus, izmantojot printeri saglabātos dokumentus, ietaupīt laiku, kas tiek patērēts, skenējot dokumentus, ja nepieciešams bieži sūtīt vienu dokumentu. Melnbaltajā režīmā varat saglabāt vienu līdz 200 lappušu lielu dokumentu. Printera saglabāto dokumentu sadaļā var saglabāt 10 dokumentus.

Piezīme:

10 dokumentu saglabāšana var nebūt iespējama atkarībā no lietošanas apstākļiem, piemēram, saglabāto dokumentu failu izmēra.

Faksa saglabāšana, nenorādot adresātu (Sagl. f. datus)

1. Novietojiet oriģinālus.
2. Sākuma ekrānā atlasiet **Faksa kaste**.
3. Atlasiet **Saglabātie dokumenti**, pieskarieties  (Pastkastītes izvēlne) un pēc tam atlasiet **Sagl. f. datus**.
4. Redzamajā cilnē **Faksa iestatījumi** iestatiet, piemēram, izšķirtspēju, ja nepieciešams.
5. Pieskarieties , lai saglabātu dokumentu.

Kad dokumenta saglabāšana ir pabeigta, skenēto attēlu var priekšskatīt, atlasot **Faksa kaste > Saglabātie dokumenti** un tad atlasot dokumenta nodalījumu, vai varat to dzēst, pieskaroties  pa labi no dokumenta nodalījuma.

Faksu sūtīšana, izmantojot saglabāto dokumentu funkciju

1. Sākuma ekrānā atlasiet **Faksa kaste** un pēc tam atlasiet **Saglabātie dokumenti**.
2. Atlasiet dokumentu, ko vēlaties nosūtīt, apskatiet dokumenta saturu un tad izvēlieties **Sākt sūtīšanu**.
Kad parādās ziņojums **Vai dzēst šo dokumentu pēc sūtīšanas?**, atlasiet **Jā** vai **Nē**.
3. Norādiet adresātu.

4. Atlasiet cilni **Faksa iestatījumi** un pēc tam iestatiet, piemēram, sūtīšanas veidu, ja nepieciešams.

["Faksa iestatījumi" 251. lpp.](#)

5. Pieskarities , lai sūtītu faksu.

Saistītā informācija

➔ ["Saglabātie dokumenti:" 257. lpp.](#)

➔ ["Faksa uzdevumu statusa vai žurnālu apskate" 262. lpp.](#)

Faksu saņemšana, izmantojot printeri

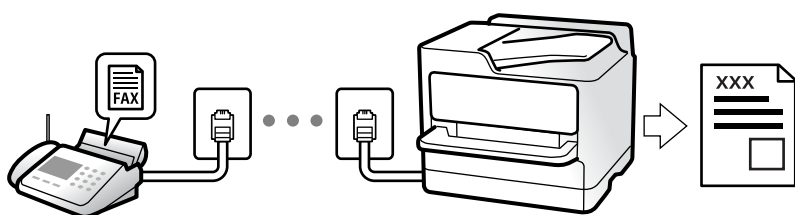

Ja printeris ir savienots ar tālruņa līniju, un pamata iestatījumi ir veikti, izmantojot Faksa iestatīšanas vednis, jūs varat saņemt faksus.

Saņemtos faksus var saglabāt, apskatīt printera ekrānā un pārsūtīt.

Saņemtie faksi tiek drukāti, izmantojot printera sākotnējos iestatījumus.

Ja vēlaties pārbaudīt faksa iestatījumu stāvokli, izdrukājiet **Faksa iestatījumu saraksts**, atlasot **Fakss** >  (Vairāk) > **Faksa ziņojums** > **Faksa iestatījumu saraksts**.

Piezīme:

Faksa saņemšanas laikā nevar veikt tālāk norādītās darbības.

- Vienlaikus tai pašā līnijā saņemt citus faksus

- Nosūtīt faksus tajā pašā līnijā

Faksa sūtīšanas darbības (līdz darba rezervēšanas stadijai) var veikt pat faksa saņemšanas laikā.

*Tomēr nevar veikt faksa sūtīšanas darbības darbiem, kurus nevar rezervēt, piemēram, sūtīšanu, izmantojot **Nolikta kl.** vai **Tiešā sūtīšana**.*

Ienākošo faksu saņemšana

Sadaļā **Saņemšanas režīms** ir divas opcijas.

Saistītā informācija

➔ ["Manuāli režīma lietošana" 245. lpp.](#)

➔ ["Auto režīma lietošana" 246. lpp.](#)

Manuāli režīma lietošana

Šis režīms galvenokārt ir paredzēts tālruņa zvanu veikšanai, kā arī faksiem.

Faksu saņemšana

Kad iezvanās tālrunis, varat uz zvanu atbildēt manuāli paceļot klausuli.

- Kad ir dzirdams faksa signāls (bods):

Printera sākuma ekrānā atlasiet **Fakss**, atlasiet **Sūtīt/Saņ.** > **Saņemt** un pēc tam pieskarieties . Kad printeris sāk saņemt faksu, klausuli var nolikt.

- Ja zvana signāls ir balss zvanam:

Jūs varat atbildēt uz zvanu kā parasti.

Faksu saņemšana, izmantojot tikai pievienoto tālruni

Kad ir iestatīta opcija **Attālināta saņemšana**, varat saņemt faksus, vienkārši ievadot **Starta kods**.

Kad tālrunis zvana, paceliet klausuli. Kad ir dzirdams faksa signāls (bods), sastādiet divciparu **Starta kods** un tad nolieciet klausuli. Ja nezināt sākuma kodu, pajautājiet to administratoram.

Auto režīma lietošana

Šis režīms ļauj izmantot līniju tālāk norādītajam lietojumam.

- Līnijas izmantošana tikai faksiem (ārējs tālrunis nav nepieciešams)
- Līnijas izmantošana galvenokārt faksiem un dažreiz — tālruņa zvanu veikšanai

Faksu saņemšana bez ārējas tālruņa ierīces

Printeris automātiski pārslēdzas uz faksu saņemšanu, kad ir sasniegts sadaļā **Zvanu skaits līdz atbildei** iestatītais zvanu skaits.

Faksu saņemšana ar ārēju tālruņa ierīci

Printeris ar ārēju tālruņa ierīci darbojas sekojoši.

- Kad automātiskais atbildētājs atbild, pirms tiek sasniegts sadaļā **Zvanu skaits līdz atbildei** iestatītais zvanu skaits:
 - Ja zvans ir saistīts ar faksu: printeris automātiski pārslēdzas uz faksu saņemšanu.
 - Ja zvans ir saistīts ar balss zvanu: automātiskais atbildētājs var saņemt balss zvanus un ierakstīt balss ziņojumus.
- Kad paceļat klausuli, pirms tiek sasniegts sadaļā **Zvanu skaits līdz atbildei** iestatītais zvanu skaits:
 - Ja zvans ir saistīts ar faksu: aizturiet līniju, līdz printeris sāk automātiski saņemt faksu. Kad printeris sāk saņemt faksu, klausuli var nolikt. Lai faksus sāktu saņemt nekavējoties, veiciet tās pašas darbību kā **Manuāli**. Faksu var sākt saņemt, izmantojot tās pašas darbības kā režīmā **Manuāli**. Sākuma ekrānā atlasiet **Fakss** un pēc tam atlasiet **Sūtīt/Saņ.** > **Saņemt**. Pēc tam pieskarieties pie  un nolieciet klausuli.
 - Ja zvans ir saistīts ar balss zvanu: varat atbildēt uz tālruņa zvanu kā parasti.
- Kad beidzas zvana signāls un printeris automātiski pārslēdzas uz faksu saņemšanu:
 - Ja zvans ir saistīts ar faksu: printeris sāk saņemt faksus.
 - Ja zvans ir saistīts ar balss zvanu: jūs nevarat atbildēt uz tālruņa zvanu. Lūdziet zvanītāju jums atzvanīt.

Piezīme:

Iestatiet automātiskā atbildētāja atbildamo zvanu skaitu uz mazāku skaitli nekā norādīts sadaļā **Zvanu skaits līdz atbildei**. Pretējā gadījumā automātiskais atbildētājs nevar saņemt balsis zvanus, lai ierakstītu balsis ziņojumus. Papildinformāciju par automātiskā atbildētāja iestatīšanu skatiet automātiskā atbildētāja komplektācijā ietvertajā rokasgrāmatā.

Faksu saņemšana zvanot

Varat saņemt faksu, kas saglabāts citā faksa iekārtā, sastādot faksa numuru.

Saistītā informācija

- ➔ "Faksu saņemšana pēc sūtītāja statusa apstiprināšanas" 247. lpp.
- ➔ "Faksu saņemšana, veicot aptauju (Saņemšana aptaujājot)" 247. lpp.
- ➔ "Faksu saņemšana no ziņojumu dēļa ar apakšadresu (SEP) un paroli (PWD) (Saņemšana aptaujājot)" 248. lpp.

Faksu saņemšana pēc sūtītāja statusa apstiprināšanas

Varat saņemt faksu, klausoties skaņas vai balsis caur printera skaļruni numura sastādīšanas, saziņas un pārraides laikā. Šo funkciju varat izmantot, ja vēlaties saņemt faksu no faksa informācijas pakalpojuma, izpildot skaņas norādes.

1. Sākuma ekrānā atlasiet **Fakss**.
2. Pieskarieties pie  un pēc tam norādiet sūtītāju.

Piezīme:

Skaļruņa skaņas skaļumu var pielāgot.

3. Uzgaidiet, līdz sūtītājs atbild uz jūsu zvanu. Kad ir dzirdams faksa signāls, atlasiet **Sūtīt/Saņ.** LCD ekrāna augšējā labajā stūrī un pēc tam atlasiet **Saņemt**.

Piezīme:

Ja saņemat faksu no faksa informācijas pakalpojuma un ir dzirdamas skaņas norādes, izpildiet norādījumus, lai veiktu printera darbības.

4. Pieskarieties , lai saņemtu faksu.

Faksu saņemšana, veicot aptauju (Saņemšana aptaujājot)

Varat saņemt faksu, kas saglabāts citā faksa iekārtā, sastādot faksa numuru. Izmantojiet šo iespēju, lai saņemtu dokumentu no faksa informācijas pakalpojuma.

Piezīme:

- Ja faksa informācijas pakalpojumam ir audio vadības funkcija, kas jums jāievēro, lai saņemtu dokumentu, jūs nevarat izmantot šo iespēju.
- Lai saņemtu dokumentu no faksa informācijas pakalpojuma, kas izmanto audio vadību, vienkārši sastādiet faksa numuru, izmantojot **Nolikta kl.** funkciju vai pievienoto tālruni, un darbiniet tālruni un printeri, izpildot audio norādes.

1. Sākuma ekrānā atlasiet **Fakss**.
2. Pieskarieties  (Vairāk).

3. Atlasiet **Pagarināts fakss**.
4. Pieskarieties izvēles rūtiņai **Saņemšana aptaujājot**, lai izvēlētos iestatījumu **Iesl**.
5. Pieskarieties **Aizvērt** un pēc tam vēlreiz pieskarieties **Aizvērt**.
6. Ievadiet faksa numuru.



Piezīme:

*Ja nevarat manuāli ievadīt faksa numuru, **Tiešas zvanīšanas ierobežojumi sadaļā Drošības iestatījumi** ir iestatīts kā **Iesl**. Atlasiet faksa adresārus no kontaktpersonu saraksta vai nosūtīto faksu vēstures.*

7. Lai sāktu **Saņemšana aptaujājot**., pieskarieties .

Faksu saņemšana no ziņojumu dēļa ar apakšadresi (SEP) un paroli (PWD) (Saņemšana aptaujājot)

Sastādot sūtītāja numuru, var saņemt faksus no ziņojumu dēļa, kas saglabāts citā faksa iekārtā ar apakšadreses (SEP) un paroles (PWD) funkciju. Lai izmantotu šo funkciju, vispirms kontaktpersonu sarakstā reģistrējiet kontaktpersonu ar apakšadresi (SEP) un paroli (PWD).

1. Sākuma ekrānā atlasiet **Fakss**.
2. Atlasiet  (Vairāk).
3. Atlasiet **Pagarināts fakss**.
4. Pieskarieties **Saņemšana aptaujājot**, lai izvēlētos iestatījumu **Iesl**.
5. Pieskarieties **Aizvērt** un pēc tam vēlreiz pieskarieties **Aizvērt**.
6. Atlasiet **Kontaksti** un pēc tam atlasiet kontaktpersonu ar reģistrētu apakšadresi (SEP) un paroli (PWD) atbilstoši mērķa ziņojumu dēlim.
7. Lai sāktu **Saņemšana aptaujājot**., pieskarieties .

Saistītā informācija

➔ ["Kontaktpersonu reģistrācija" 86. lpp.](#)

Saņemto faksu saglabāšana un pārsūtīšana

Funkciju kopsavilkums

Ja jūsu uzņēmumā ir printeru administrators, sazinieties ar administratoru, lai pārbaudītu printera iestatījumu statusu.

Saņemto faksu saglabāšana printerī

Saņemtos faksus var saglabāt printerī, un tos var apskatīt printera ekrānā. Jūs varat izdrukāt tikai izvēlētos faksus vai izdzēst nevajadzīgos faksus.

Saņemto faksu saglabāšana un/vai pārsūtīšana uz citiem mērķiem, nevis printeri

Tālāk norādītos vienumus var iestatīt kā mērķus.

- Dators (FAKSA saņemšana DATORĀ)
- Ārēja atmiņas ierīce
- E-pasta adrese
- Koplietošanas mape tīklā
- Mākoņpakalpojums (tiešsaistes krātuve)
- Cits faksa aparāts

Piezīme:

- Faksa dati tiek saglabāti PDF vai TIFF failā, izņemot mākoņpakalpojumus un citas faksa iekārtas.*
- Faksa dati mākoņpakalpojumiem tiek saglabāti PDF failā.*
- Krāsainus dokumentus nevar pārsūtīt uz citu faksa iekārtu. Tie tiek apstrādāti kā dokumenti, kurus neizdevās pārsūtīt.*

Saņemto faksu šķirošana pēc tādiem nosacījumiem kā apakšadrese un parole

Saņemtos faksus varat šķirot un saglabāt iesūtnē vai ziņojumu dēļu nodalījumos. Saņemtos faksus varat arī pārsūtīt uz citiem mērķiem, nevis printeri.

- E-pasta adrese
- Koplietošanas mape tīklā
- Mākoņpakalpojums (tiešsaistes krātuve)
- Cits faksa aparāts

Piezīme:

- Faksa dati tiek saglabāti PDF vai TIFF failā, izņemot mākoņpakalpojumus un citas faksa iekārtas.*
- Faksa dati mākoņpakalpojumiem tiek saglabāti PDF failā.*
- Krāsainus dokumentus nevar pārsūtīt uz citu faksa iekārtu. Tie tiek apstrādāti kā dokumenti, kurus neizdevās pārsūtīt.*
- Varat izdrukāt printerī iestatītos saglabāšanas un pārsūtīšanas nosacījumus. Sākuma ekrānā atlasiet **Fakss** un pēc tam atlasiet  (Vairāk) > **Faksa ziņojums** > **Nosacītas sagl./pārs. saraksts**.*

Saistītā informācija

- ➔ ["Iestatījumi saņemto faksu saglabāšanai un pārsūtīšanai" 125. lpp.](#)
- ➔ ["Iestatījumi saņemto faksu saglabāšanai un pārsūtīšanai ar īpašiem nosacījumiem" 129. lpp.](#)
- ➔ ["Saņemto faksu skatīšana printera LCD ekrānā" 249. lpp.](#)

Saņemto faksu skatīšana printera LCD ekrānā

Lai skatītu saņemtos faksus printera ekrānā, vispirms printerī jāizvēlas attiecīgi iestatījumi.

["Saņemto faksu saglabāšanas iestatījumi" 126. lpp.](#)

1. Sākuma ekrānā atlasiet **Faksa kaste**.











Piezīme:

Kad ir saņemti faksi, kuri nav lasīti, sākuma ekrānā uz ikonas  tiek rādīts nelasīto dokumentu skaits.

2. Atlasiet **Iesūtne un Konfid. Pk**.
3. Atlasiet iesūtņi vai konfidencialo datu nodaļījumu, kuru vēlaties skatīt.
4. Ja iesūtne vai konfidencialo datu nodaļījums tiek aizsargāts ar paroli, ievadiet iesūtnes vai konfidencialo datu nodaļījuma paroli.

5. Sarakstā atlasiet faksu, kuru vēlaties skatīt.

Tiek parādīts faksa saturs.

-  : pagriež attēlu pa labi par 90 grādiem.
-     : pārvieto ekrānu bultiņu virzienā.
-   : samazina vai palielina.
-   : pāriet uz iepriekšējo vai nākamo lapu.
-  : parāda izvēlnes, piemēram, saglabāšanas un pārsūtīšanas izvēlni.
- Lai slēptu darbību ikonas, pieskarieties jebkurā priekšskatījuma ekrāna punktā, izņemot uz ikonām. Pieskarieties vēlreiz, lai rādītu ikonas.

6. Atlasiet, vai drukāt vai dzēst skatīto dokumentu, un pēc tam izpildiet ekrānā sniegtās instrukcijas.



Svarīga informācija:

Ja printerim nepietiek vietas atmiņā, faksu saņemšana un nosūtīšana tiek atspējota. Dzēsiet dokumentus, kuri jau ir izlasīti vai izdrukāti.

Saistītā informācija

- ➔ ["Iesūtne un Konfid. Pk" 255. lpp.](#)
- ➔ ["Administratora paroles noklusējuma vērtība" 19. lpp.](#)

Faksu izvēlnes opcijas

Adresāts

Atlasiet izvēlnes vadības paneli, kā aprakstīts turpmāk.

Fakss > Adresāts

Tastatūra:

Manuāli ievadiet faksa numuru.

Kontakti:

Kontaktpersonu sarakstā atlasiet adresātu. Varat arī pievienot vai rediģēt kontaktpersonu.

Nesenie:

Nosūtīto faksu vēsturē atlasiet adresātu. Adresātu arī varat pievienot kontaktpersonu sarakstam.

Faksa iestatījumi

Atlasiet izvēlnes vadības panelī, kā aprakstīts turpmāk.

Fakss > Faksa iestatījumi

Ātrās darbības poga:

Piešķirot līdz trīs bieži izmantotiem vienumiem, piemēram, **Sūtījumu žurnāls** un **Oriģ. Veids**, sadaļā **Iestatījumi > Vispārīgie iestatījumi > Faksa iestatījumi > Ātrās darbības poga**, vienumi tiek rādīti cilnes **Faksa iestatījumi** augšpusē.

Skenēšanas iestatījumi:

Izšķirtspēja:

Atlasiet izejošā faksa izšķirtspēju. Ja tiek atlasīta augstāka izšķirtspēja, nosūtāmo datu apjoms kļūst lielāks un faksa nosūtīšana aizņem ilgāku laiku.

Blīvums:

Iestatiet izejošā faksa blīvumu. + padara faksu tumšāku, bet - to padara gaišāku.

Oriģ. Veids:

Atlasiet oriģināla veidu.

Noņemt fonu:

Izvēlieties fona tumšuma pakāpi. Pieskarieties +, lai padarītu fonu gaišāku (baltāku), un pieskarieties -, lai to padarītu tumšāku (melnāku).

Izvēloties **Auto**, tiek noteiktas oriģinālu fona krāsas un tās tiek automātiski dzēstas vai padarītas gaišākas. Šī funkcija nedarbojas pareizi, ja fona krāsa ir pārāk tumša vai netiek noteikta.

Asums:

Uzlabo vai defokusē attēla kontūras. + palielina asumu, bet - to defokusē.

ADP abpusēja:

Skenē uz ADP novietotā oriģināla abas puses un nosūta vienkāršainu faksu.

Nepārtraukta sken. (ADP):

Sūtot faksus, kad oriģināli tiek novietoti pa vienam vai pēc izmēra, jūs varat tos nosūtīt kā vienu dokumentu to oriģinālajos izmēros.

["Dažāda izmēra dokumentu sūtīšana, izmantojot ADP \(Nepārtraukta sken. \(ADP\)\)" 243. lpp.](#)

Oriģināla izmērs (Stikls):

Atlasiet uz skenera stikls novietotā oriģināla izmēru un orientāciju.

Krāsu režīms:

Atlasiet, vai skenēt krāsu vai melnbaltajā režīmā.

Faksa sūtīšanas iestatījumi:

Tiešā sūtīšana:

Nosūta melnbaltu faksu, skenējot oriģinālus. Tā kā skenētie oriģināli netiek īslaicīgi glabāti printera atmiņā, pat sūtot lielu daudzumu lapu, jūs varat novērst printera kļūdas, kas rodas atmiņas trūkuma dēļ. Ievērojiet, ka sūtīšana, izmantojot šo funkciju, aizņem ilgāku laiku nekā tad, ja šī funkcija netiek izmantota.

Šo funkciju nevar lietot:

- Faksa sūtīšanai izmantojot opciju **ADP abpusēja**
- Sūtot faksu vairākiem adresātiem

["Vienkrāsaina dokumenta daudzu lapu sūtīšana \(Tiešā sūtīšana\)" 242. lpp.](#)

Prioritāra sūtīšana:

Nosūta pašreizējo faksu, pirms citi faksi gaida nosūtīšanu.

["Faksa pārtraukšana un sūtīšana \(Prioritāra sūtīšana\)" 242. lpp.](#)

Sūtīt faksu vēlāk:

Nosūta faksu norādītajā laikā. Izmantojot šo opciju, ir pieejams tikai vienkāršs fakss.

["Melnbaltu faksu sūtīšana norādītā dienas laikā \(Sūtīt faksu vēlāk\)" 242. lpp.](#)

Piev. sūt. inf.:

Piev. sūt. inf.:

Atlasiet vietu izejošajā faksā, kur tiks iekļauta galvenes informācija (sūtītāja vārds un faksa numurs), vai arī izvēlieties šo informāciju neiekļaut.

- Izslēgts:** nosūtīt faksu bez galvenes informācijas.
- Ārpus attēla:** nosūtīt faksu, iekļaujot galvenes informāciju baltajā apmalē faksa augšpusē. Tādējādi galvene nepārklājas ar ieskenēto attēlu, tomēr atkarībā no oriģinālu izmēra var gadīties, ka adresāts saņems uz divām lapām izdrukātu faksu.
- Attēla iekšpusē:** nosūtīt faksu, iekļaujot galvenes informāciju aptuveni 7 mm zem ieskenētā attēla augšmalas. Galvenes var pārklāties ar attēlu, tomēr adresāta saņemtais fakss netiks sadalīts divos dokumentos.

Faksa galvene:

Atlasiet adresātam galveni. Lai izmantotu šo funkciju, vispirms jāreģistrē vairākas galvenes.

Papildu informācija:

Atlasiet informāciju, ko vēlaties pievienot. To var atlasīt no **Jūsu tālruna numurs**, **Mērķa saraksts** un **Nav**.

Paziņot par sūtīš. rezult.:

Nosūta paziņojumu pēc tam, kad fakss ir nosūtīts.

Adresāts:

Pēc faksa nosūtīšanas atlasiet saņēmēju no kontaktpersonu saraksta, lai nosūtītu paziņojumu.

Nosūtīšanas atskaite:

Drukā pārraides atskaiti pēc faksa nosūtīšanas.

Drukāt, kad kļūda drukā atskaiti tikai tad, ja rodas kļūda.

Ja sadaļā **Iestatījumi > Vispārīgie iestatījumi > Faksa iestatījumi > Atskaites iestatījumi** ir iestatīts **Pievienot ziņojumam attēlu**, fakss ar kļūdu tiek arī drukāts ar atskaiti.

Dublēt:

Saglabā nosūtītā faksa dublējumkopiju, kas automātiski tiek ieskenēta un saglabāta printera atmiņā. Dublējumkopijas funkcija ir pieejama tālāk norādītās situācijās.

- Sūtot vienkāršainu faksu
- Faksa sūtīšanai izmantojot funkciju **Sūtīt faksu vēlāk**
- Faksa sūtīšanai izmantojot funkciju **Pārsūtīšana paketē**
- Faksa sūtīšanai izmantojot funkciju **Sagl. f. datus**

Dublēt saņēmēju:

Atlasiet dublējumkopijas galamērķi.

Vairāk

Atlasot  sadaļā **Fakss** sākuma ekrānā, tiek parādīta izvēlne **Vairāk**.

Sūtījumu žurnāls:

Varat skatīt sūtīto vai saņemto faksa darbu vēsturi.

Varat skatīt sūtīto vai saņemto faksa darbu vēsturi sadaļā **Job/Status**.

Faksa ziņojums:

Pēdējais sūtījums:

Drukā atskaiti iepriekšējam faksam, kas tika nosūtīts vai saņemts, veicot aptauju.

Faksa žurnāls:

Drukā pārraides atskaiti. Varat iestatīt, lai šī atskaite tiktu drukāta automātiski, izmantojot tālāk norādīto izvēlni.

Iestatījumi > Vispārīgie iestatījumi > Faksa iestatījumi > Atskaites iestatījumi > Faksa žurnāla automātiska izdrukāšana

Saglabātie faksa dokumenti:

Drukā printera atmiņā saglabāto faksa dokumentu sarakstu, piemēram, nepabeigtos darbus.

Faksa iestatījumu saraksts:

Drukā pašreizējos faksa iestatījumus.

Nosacītas sagl./pārs. saraksts:

Drukā nosacītās saglabāšanas/pārsūtīšanas sarakstu.

Protokola izsekošana:

Drukā detalizētu atskaiti iepriekšējam faksam, kas tika nosūtīts vai saņemts.

Pagarināts fakss:

Saņemšana aptaujājot:

Iestatot **Iesl** un piezvanot uz sūtītāja faksa numuru, varat saņemt dokumentus no sūtītāja faksa aparāta.

["Faksu saņemšana, veicot aptauju \(Saņemšana aptaujājot\)" 247. lpp.](#)

Sūtīšana ar aptauju un ziņojumu dēlis:

Iestatot **Iesl** un atlasot aptauju sūtīšanas nodaļumu vai ziņojumu dēļa nodaļumu, varat skenēt un saglabāt dokumentus atlasītajā nodaļumā, pieskaroties  cilnē **Faksa iestatījumi**.

Aptauju sūtīšanas nodaļumā varat saglabāt ne vairāk kā vienu dokumentu.

["Faksu sūtīšana pēc pieprasījuma \(Apv. sūtīšana nodaļums\)" 240. lpp.](#)

Printeri varat saglabāt līdz 10 dokumentiem ne vairāk kā 10 ziņojumu dēļos, bet pirms dokumentu saglabāšanas tie jāreģistrē sadaļā **Faksa kaste**.

["Faksu sūtīšana pēc pieprasījuma \(ziņojumu dēļa nodaļums\)" 241. lpp.](#)

Sagl. f. datus:

Iestatot **Iesl** un pieskaroties pie  cilnē **Faksa iestatījumi**, varat skenēt un saglabāt dokumentus nodaļumā **Saglabātie dokumenti**. Varat saglabāt līdz 10 dokumentiem.

Varat arī skenēt un saglabāt dokumentus nodaļumā **Saglabātie dokumenti**, atverot sadaļu **Faksa kaste**.

["Faksa saglabāšana, nenorādot adresātu \(Sagl. f. datus\)" 244. lpp.](#)

Faksa kaste:

Piekļūst sadaļai **Faksa kaste** sākuma ekrānā.

Faksa kaste ir šādi nodaļumi.

- Iesūtne
- Konfidenciāli nodaļumi
- Saglabātie dokumenti nodaļums
- Apv. sūtīšana nodaļums
- Ziņojumu dēļa nodaļums

["Izvēlņu iespējas Faksa kaste" 255. lpp.](#)

Faksa iestatījumi:

Pieklūst sadaļai **Iestatījumi** > **Vispārīgie iestatījumi** > **Faksa iestatījumi**. Pieklūstiet iestatījumu izvēlei kā printera administrators.

"Faksa iestatījumi" 409. lpp.

Izvēlņu iespējas Faksa kaste

Iesūtne un Konfid. Pk

Iesūtne un Konfid. Pk varat atrast sadaļā **Faksa kaste** sākuma ekrānā.

Iesūtne un konfidencialo datu lodziņi (saraksts)

Iesūtne un konfidencialo datu lodziņi atrodami sadaļā **Faksa kaste** > **Iesūtne un Konfid. Pk**.

Iesūtnē un konfidencialo datu lodziņā kopā var saglabāt līdz 200 dokumentiem.









Varat izmantot vienu iesūtņi un reģistrēt līdz 10 konfidencialo datu lodziņiem. Lodziņa nosaukums redzams lodziņā. **Konfidenciala XX** ir katra konfidencialo datu lodziņa noklusējuma nosaukums.

Iesūtne un konfidencialo datu nodalījumi

Parāda saņemto faksu sarakstu pēc saņemšanas datuma, sūtītāja vārda un lappusēm.

Pieskaroties kādam no sarakstā esošajiem faksiem, tiek atvērts priekšskatījuma ekrāns, un jūs varat apskatīt faksa saturu. Priekšskatījuma laikā varat izdrukāt vai izdzēst faksu.

priekšskatījuma ekrāns

-   : samazina vai palielina.
-  : pagriež attēlu pa labi par 90 grādiem.
-     : pārvieto ekrānu bultiņu virzienā.
-   : pāriet uz iepriekšējo vai nākamo lapu.

Lai slēptu darbību ikonas, pieskarieties jebkurā priekšskatījuma ekrāna punktā, izņemot uz ikonām. Pieskarieties vēlreiz, lai rādītu ikonas.

 (priekšskatījuma izvēlne)

- Saglabāt atmiņas ierīcē
- Pārsūtīt(E-pasts)
- Pārsūtīt(Tikla mape)
- Pārsūtīt(Mākonis)
- Sūtīt faksu
- Detalizēta informācija

Kad parādās ziņojums **Dzēst, kad pabeigts**, atlasiet **Iesl**, lai dzēstu faksus, kad ir pabeigti tādi procesi kā **Saglabāt atmiņas ierīcē** vai **Pārsūtīt(E-pasts)**.

 (Pastkastītes izvēlne)

Drukāt visu:

Parādās tikai tad, kad nodaļumā ir saglabāti faksi. Drukā visus nodaļumā esošos faksus. Atlasot **Iesl** sadaļā **Dzēst, kad pabeigts**, visi faksi pēc drukāšanas tiek izdzēsti.

Saglabāt visu atmiņas ierīcē:

Parādās tikai tad, kad nodaļumā ir saglabāti faksi. Saglabā visus faksus nodaļumā esošajās ārējās atmiņas ierīcēs. Atlasot **Iesl** sadaļā **Dzēst, kad pabeigts**, visi dokumenti pēc saglabāšanas tiek izdzēsti.

Dzēst visus izlasītos:

Šī opcija tiek parādīta tikai tad, kad lodziņā ir dokumenti. Izdzēš visus lodziņā esošos izlasītos dokumentus.

Dzēst visus nelasītos:

Šī opcija tiek parādīta tikai tad, kad lodziņā ir dokumenti. Izdzēš visus lodziņā esošos nelasītos dokumentus.

Izdzēst visu:

Parādās tikai tad, kad nodaļumā ir saglabāti faksi. Izdzēš visus nodaļumā esošos faksus.

Iestatījumi:

Atlasot **Iesūtne > Pastkastītes izvēlne > Iestatījumi**, tiks parādīti šādi vienumi.

- Opcijas, kad atmiņa ir pilna: atlasiet vienu opciju, lai drukātu vai noraidītu ienākošos faksus, kad iesūtne ir pilna.
- Iesūtnes paroles iestatījumi: varat iestatīt vai mainīt paroli.
- Saņemto faksu automātiska dzēšana: Atlasot **Iesl** automātiski tiek dzēsti saņemtie faksa dokumenti no iesūtnes pēc noteikta laika perioda. Kad ir atlasīts **Faksa izsekošanas iestatījumi**, tiek izmantoti šādi iestatījumi.

Iestatījumi > Vispārīgie iestatījumi > Faksa iestatījumi > Saņemšanas iestatījumi > Saglabāšanas/ pārsūtīšanas iest. > Bieži izmantotie iestatījumi > Iestatījumi faksa kastītes dokumentu dzēšanai

Atlasot konfidenciālo datu nodaļumu un **Pastkastītes izvēlne > Iestatījumi**, tiks parādīti šādi vienumi.

- Nosaukums: ievadiet konfidenciālo datu nodaļuma nosaukumu.
- Parole pastkastītes atvēršanai: varat iestatīt vai mainīt paroli.
- Saņemto faksu automātiska dzēšana: Atlasot **Iesl** automātiski tiek dzēsti saņemtie faksa dokumenti no iesūtnes pēc noteikta laika perioda.

Dzēst pastkastīti:

Šis vienums tiek parādīts tikai, atlasot konfidenciālo datu nodaļumu un atlasot **Pastkastītes izvēlne**. Notīra pašreizējos iestatījumus konfidenciālo datu nodaļumiem un dzēš visus saglabātos dokumentus.

Saistītā informācija

- ➔ "Iestatījumi saņemto faksu saglabāšanai un pārsūtīšanai" 125. lpp.
- ➔ "Iestatījumi saņemto faksu saglabāšanai un pārsūtīšanai ar īpašiem nosacījumiem" 129. lpp.
- ➔ "Faksa uzdevumu vēstures skatīšana" 263. lpp.

Saglabātie dokumenti:

Saglabātie dokumenti varat atrast sadaļā **Faksa kaste** sākuma ekrānā.

Var saglabāt vienu melnbaltu dokumentu apjomā līdz 200 lappusēm un līdz 10 dokumentiem vienā lodziņā jeb sadaļā. Šādi varat taupīt laiku, kas patērēts, skenējot dokumentus, kad bieži jāsūta viens un tas pats dokuments.

Piezīme:









10 lappušu liela dokumentu saglabāšana var nebūt iespējama atkarībā no lietojuma apstākļiem, piemēram, saglabāto dokumentu apjoma.

Saglabāto dokumentu pastkastīte

Parāda saglabāto dokumentu sarakstu ar saglabātajiem datumiem un lappusēm.

Pieskaroties kādam no sarakstā esošajiem saglabātajiem dokumentiem, tiek parādīts priekšskatījuma ekrāns. Pieskarieties **Sākt sūtīšanu**, lai atvērtu faksa sūtīšanas ekrānu, vai pieskarieties **Dzēst**, lai dzēstu dokumentu, kamēr veicat priekšskatīšanu.

priekšskatījuma ekrāns

-   : samazina vai palielina.
-  : pagriež attēlu pa labi par 90 grādiem.
-     : pārvieto ekrānu bultiņu virzienā.
-   : pāriet uz iepriekšējo vai nākamo lapu.

Lai slēptu darbību ikonas, pieskarieties jebkurā priekšskatījuma ekrāna punktā, izņemot uz ikonām. Pieskarieties vēlreiz, lai rādītu ikonas.

(priekšskatījuma izvēlne)

- Saglabāt atmiņas ierīcē
- Pārsūtīt(E-pasts)
- Pārsūtīt(Tikla mape)
- Pārsūtīt(Mākonis)
- Drukāt

Kad parādās ziņojums **Dzēst, kad pabeigts**, atlasiet **Iesl**, lai dzēstu faksus, kad ir pabeigti tādi procesi kā **Saglabāt atmiņas ierīcē** vai **Pārsūtīt(E-pasts)**.

(Pastkastītes izvēlne)

Sagl. f. datus:

Parāda cilnes **Fakss > Faksa iestatījumi** ekrānu. Ekrānā pieskaroties , tiek skenēti dokumenti, kas jāsaglabā nodalījumā Saglabāto dokumentu pastkastīte.

Drukāt visu:

Parādās tikai tad, kad nodalījumā ir saglabāti faksi. Drukā visus nodalījumā esošos faksus. Atlasot **Iesl sadaļā Dzēst, kad pabeigts**, visi faksi pēc drukāšanas tiek izdzēsti.

Saglabāt visu atmiņas ierīcē:

Parādās tikai tad, kad nodalījumā ir saglabāti faksi. Saglabā visus faksus nodalījumā esošajās ārējās atmiņas ierīcēs. Atlasot **Iesl sadaļā Dzēst, kad pabeigts**, visi dokumenti pēc saglabāšanas tiek izdzēsti.

Izdzēst visu:

Parādās tikai tad, kad nodalījumā ir saglabāti faksi. Izdzēš visus nodalījumā esošos faksus.

Iestatījumi:

Parole pastkastītes atvēršanai: varat iestatīt vai mainīt paroli.

Saistītā informācija

- ➔ ["To pašu dokumentu nosūtīšana vairākas reizes" 244. lpp.](#)
- ➔ ["Faksa uzdevumu vēstures skatīšana" 263. lpp.](#)

Sūt. ar apt un ziņ. d

Sūt. ar apt un ziņ. d varat atrast sadaļā **Faksa kaste** sākuma ekrānā.

Tajā ir aptauju sūtīšanas nodalījums un 10 ziņojumu dēļi. Var saglabāt vienu melnbaltu dokumentu, kurā ir līdz 200 lapām, un vienu dokumentu katrā nodalījumā.

Apv. sūtīšana:

Apv. sūtīšana varat atrast sadaļā **Faksa kaste > Sūt. ar apt un ziņ. d**.

Sūtīšana ar aptauju pastkastīte:

Pievienot dokumentu:







Parāda cilnes **Fakss > Faksa iestatījumi** ekrānu. Ekrānā pieskaroties , tiek skenēti dokumenti, lai saglabātu tos nodalījumā.



Kad dokuments atrodas nodalījumā, parādās teksts **Pārbaudīt dokumentu**.

Pārbaudīt dokumentu:

Parāda priekšskatījuma ekrānu, kad dokuments atrodas nodalījumā. Priekšskatījuma laikā varat izdrukāt vai izdzēst dokumentu.

priekšskatījuma ekrāns

-   : samazina vai palielina.
-  : pagriež attēlu pa labi par 90 grādiem.
-     : pārvieto ekrānu bultiņu virzienā.

-   : pāriet uz iepriekšējo vai nākamo lapu.

Lai slēptu darbību ikonas, pieskarieties jebkurā priekšskatījuma ekrāna punktā, izņemot uz ikonām. Pieskarieties vēlreiz, lai rādītu ikonas.

(priekšskatījuma izvēlne)

- Saglabāt atmiņas ierīcē
- Pārsūtīt(E-pasts)
- Pārsūtīt(Tikla mape)
- Pārsūtīt(Mākonis)
- Sūtīt faksu

Kad parādās ziņojums **Dzēst, kad pabeigts**, atlasiet **Iesl**, lai dzēstu faksus, kad ir pabeigti tādi procesi kā **Saglabāt atmiņas ierīcē** vai **Pārsūtīt(E-pasts)**.

(Izvēlne)

Dzēst dokumentu:

Šis viensuns parādās tikai tad, kad nodalījumā ir saglabāts dokuments. Izdzēš nodalījumā saglabāto dokumentu.

Iestatījumi:

- Parole pastkastītes atvēršanai: varat iestatīt vai mainīt paroli.
- Automātiski dzēst pēc sūt. ar aptauju: iestatot šo opciju kā **Iesl**, nodalījumā esošais dokuments tiek izdzēsts, kad nākamais adresāta pieprasījums nosūtīt dokumentu (Apv. sūtīšana) ir izpildīts.
- Paziņot par sūtīš. rezult.: iestatot opciju **E-pasta paziņojumi** kā **Iesl**, printeris nosūta paziņojumu uz mērķi, kas norādīts sadaļā **Adresāts**, kad pieprasījums nosūtīt dokumentu (Apv. sūtīšana) ir izpildīts.

Saistītā informācija

- ➔ ["Faksu sūtīšana pēc pieprasījuma \(Apv. sūtīšana nodalījums\)" 240. lpp.](#)
- ➔ ["Faksa uzdevumu vēstures skatīšana" 263. lpp.](#)

Neregistrēts ziņojumu dēlis:

Neregistrēts ziņojumu dēlis varat atrast sadaļā **Faksa kaste > Sūt. ar apt un ziņ. d**. Atlasiet kādu no **Neregistrēts ziņojumu dēlis** nodalījumiem. Pēc ziņojumu dēļa reģistrācijas reģistrētais nosaukums tiek parādīts nodalījumā, nevis sadaļā **Neregistrēts ziņojumu dēlis**.

Ir iespējams reģistrēt līdz 10 ziņojumu dēļiem.

Ziņojumu dēļa iestatījumi:

Nosaukums (Nepieciešams):

Ievadiet ziņojumu dēļa nodalījuma nosaukumu.

Apakšadr. (SEP):

Iestatiet **Apakšadr. (SEP)**. Ja šeit iestatītā apakšadrese atbilst saņemošās faksa iekārtas apakšadresei, kas atbalsta apakšadreses, nodalījumā saglabātais dokuments tiek nosūtīts uz šo faksa iekārtu.

Parole(PWD):

Iestatiet **Parole(PWD)**. Ja šeit iestatītā parole atbilst saņemošās faksa iekārtas parolei, kas atbalsta paroles, nodalījumā saglabātais dokuments tiek nosūtīts uz šo faksa iekārtu.

Parole pastkastītes atvēršanai:

Iestatiet vai mainiet paroli, kas tiek izmantota nodalījuma atvēršanai.

Automātiski dzēst pēc sūt. ar aptauju:

Iestatot šo opciju kā **Iesl**, nodalījumā esošais dokuments tiek izdzēsts, kad nākamais adresāta pieprasījums nosūtīt dokumentu (Apv. sūtīšana) ir izpildīts.

Paziņot par sūtīš. rezult.:

Iestatot opciju **E-pasta paziņojumi** kā **Iesl**, printeris nosūta paziņojumu **Adresāts**, kad pieprasījums nosūtīt dokumentu (Apv. sūtīšana) ir izpildīts.

Saistītā informācija

- ➔ "Faksu sūtīšana pēc pieprasījuma (ziņojumu dēļa nodalījums)" 241. lpp.
- ➔ "Visi reģistrētie ziņojumu dēļi" 260. lpp.

Visi reģistrētie ziņojumu dēļi

Ziņojumu dēļi atrodami sadaļā **Faksa kaste > Sūt. ar apt un ziņ. d**. Atlasiet nodalījumu, kura reģistrētais nosaukums tiek rādīts. Nodalījumā redzamais nosaukums ir nosaukums, kas reģistrēts sadaļā **Nereģistrēts ziņojumu dēļis**.

Ir iespējams reģistrēt līdz 10 ziņojumu dēļiem.

(Reģistrētais ziņojumu dēļa nosaukums)

Pievienot dokumentu:



Parāda cilnes **Fakss > Faksa iestatījumi** ekrānu. Ekrānā pieskaroties , tiek skenēti dokumenti, lai saglabātu tos nodalījumā.





Kad dokuments atrodas nodalījumā, parādās teksts **Pārbaudīt dokumentu**.

Pārbaudīt dokumentu:

Parāda priekšskatījuma ekrānu, kad dokuments atrodas nodalījumā. Priekšskatījuma laikā varat izdrukāt vai izdzēst dokumentu.

priekšskatījuma ekrāns

-   : samazina vai palielina.
-  : pagriež attēlu pa labi par 90 grādiem.

    : pārvieto ekrānu bultiņu virzienā.

  : pāriet uz iepriekšējo vai nākamo lapu.

Lai slēptu darbību ikonas, pieskarieties jebkurā priekšskatījuma ekrāna punktā, izņemot uz ikonām. Pieskarieties vēlreiz, lai rādītu ikonas.

(priekšskatījuma izvēlne)

- Saglabāt atmiņas ierīcē
- Pārsūtīt(E-pasts)
- Pārsūtīt(Tikla mape)
- Pārsūtīt(Mākonis)
- Sūtīt faksu

Kad parādās ziņojums **Dzēst, kad pabeigts**, atlasiet **Iesl**, lai dzēstu faksus, kad ir pabeigti tādi procesi kā **Saglabāt atmiņas ierīcē** vai **Pārsūtīt(E-pasts)**.

(Izvēlne)

Dzēst dokumentu:

Šis vienums parādās tikai tad, kad nodalījumā ir saglabāts dokuments. Izdzēš nodalījumā saglabāto dokumentu.

Iestatījumi:

- Nosaukums (Nepieciešams): Mainiet nosaukumu, kas tiek izmantots ziņojumu dēļa nodalījumam.
- Apakšadr. (SEP): Mainiet nosacījumu, kas nepieciešams, lai saņēmējs varētu saņemt faksus.
- Parole(PWD): Mainiet paroli, kas saņēmējam nepieciešama, lai saņemtu faksus.
- Parole pastkastītes atvēršanai: varat iestatīt vai mainīt paroli.
- Automātiski dzēst pēc sūt. ar aptauju: iestatot šo opciju kā **Iesl**, nodalījumā esošais dokuments tiek izdzēsts, kad nākamais adresāta pieprasījums nosūtīt dokumentu (Apv. sūtīšana) ir izpildīts.
- Paziņot par sūtīš. rezult.: iestatot opciju **E-pasta paziņojumi** kā **Iesl**, printeris nosūta paziņojumu uz mērķi, kas norādīts sadaļā **Adresāts**, kad pieprasījums nosūtīt dokumentu (Apv. sūtīšana) ir izpildīts.

Dzēst pastkastīti:

Dzēš atlasīto lodziņu, notīrot pašreizējos iestatījumus, kā arī izdzēšot visus saglabātos dokumentus.

Saistītā informācija

- ➔ "Faksu sūtīšana pēc pieprasījuma (ziņojumu dēļa nodalījums)" 241. lpp.
- ➔ "Neregistrēts ziņojumu dēlis:" 259. lpp.
- ➔ "Faksa uzdevumu vēstures skatīšana" 263. lpp.

Faksa uzdevumu statusa vai žurnālu apskate

Informācijas rādīšana, kad saņemtie faksi nav apstrādāti (nelasīti/ neizdrukāti/nesaglabāti/nepārsūtīti)

Ja pastāv neapstrādāti saņemtie dokumenti, sākuma ekrānā uz ikonas  tiek rādīts neapstrādāto uzdevumu skaits. Stāvokļa „neapstrādāts” definīciju skatiet tabulā tālāk.



Svarīga informācija:

Kad iesūtne ir pilna, faksu saņemšana ir atspējota. Iesūtnes dokumenti ir jāizdzēš uzreiz pēc tam, kad tie ir apskatīti.

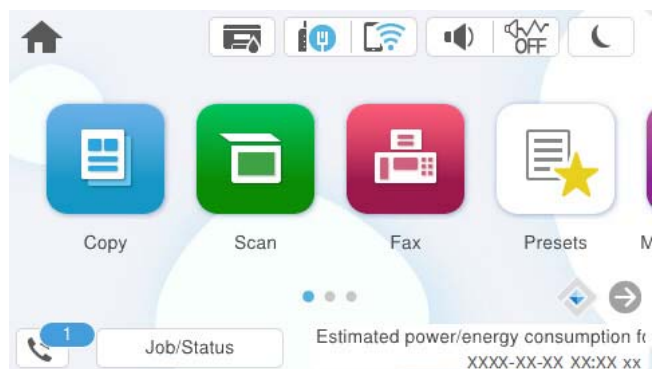

Saņemto fakstu saglabāšanas/pārsūtīšanas iestatījums	Statuss Neapstrādāts
Drukāšana*1	Saņemtie dokumenti gaida drukāšanu vai notiek drukāšana.
Saglabāšana iesūtnē vai konfidencialo datu nodalījumā	Iesūtnē vai konfidencialo datu nodalījumā ir nelasīti saņemtie dokumenti.
Saglabāšana ārējā atmiņas ierīcē	Ir saņemti dokumenti, kuri nav saglabāti ierīcē, jo printerim nav pievienota ierīce, kura satur īpaši saņemto dokumentu saglabāšanai izveidotu mapi, vai kāda cita iemesla dēļ.
Saglabāšana datorā	Ir saņemti dokumenti, kuri nav saglabāti datorā, jo dators ir pārslēgts miega režīmā vai kāda cita iemesla dēļ.
Pārsūtīšana	Ir saņemti dokumenti, kuri nav pārsūtīti vai kurus neizdevās pārsūtīt*2.

*1 : Kad nav izvēlēts neviens fakstu saglabāšanas/pārsūtīšanas iestatījums vai ir iestatīta saņemto dokumentu drukāšana to saglabāšanas laikā ārējās atmiņas ierīcē vai datorā.

*2 : Kad ir iestatīts saglabāt dokumentus, kurus nevar pārsūtīt uz iesūtņi, pastāv nelasīti dokumenti, kurus neizdevās pārsūtīt uz iesūtņi. Kad ir iestatīts drukāt dokumentus, kurus neizdevās pārsūtīt, drukāšana nav pabeigta.

Piezīme:

Ja lietojat vairākus fakstu saglabāšanas/pārsūtīšanas iestatījumus, var tikt rādīts neapstrādāto uzdevumu skaits „2” vai „3” pat tad, ja saņemts tikai viens fakss. Piemēram, ja jums ir iestatīts faksus saglabāt iesūtnē un datorā un tiek saņemts viens fakss, neapstrādāto uzdevumu skaits tiek rādīts „2”, ja fakss netiek saglabāts iesūtnē un datorā.

Saistītā informācija

- ➔ ["Saņemto faksu skatīšana printera LCD ekrānā" 249. lpp.](#)
- ➔ ["Notiekošo faksa darbu skatīšana" 263. lpp.](#)

Notiekošo faksa darbu skatīšana

Jūs varat apskatīt ekrānu, lai redzētu faksa uzdevumus, kuru apstrāde nav pabeigta. Tālāk norādītie uzdevumi ir redzami pārbaudes ekrānā. No šī ekrāna jūs varat arī drukāt vēl neizdrukātus dokumentus vai vēlreiz nosūtīt dokumentus, kas netika nosūtīti.

- Saņemtie faksa uzdevumi norādīti tālāk
 - Vēl nav izdrukāti (kad uzdevumi iestatīti drukāšanai)
 - Vēl nav saglabāti (kad uzdevumi iestatīti saglabāšanai)
 - Vēl nav pārsūtīti (kad uzdevumi iestatīti pārsūtīšanai)
- Izejošie faksa uzdevumi, kuru sūtīšana neizdevās (ja ir iespējota opcija **Saglabāšanas kļūmju dati**)

Veiciet tālāk norādītās darbības, lai atvērtu pārbaudes ekrānu.

1. Sākuma ekrānā pieskarieties pie **Job/Status**.
2. Pieskarieties cilnei **Uzdevums** un pēc tam pieskarieties **Aktīvs**.
3. Atlasiet uzdevumu, kuru vēlaties pārbaudīt, un atlasiet **Detalizēta informācija**.

Saistītā informācija

- ➔ ["Informācijas rādīšana, kad saņemtie faksi nav apstrādāti \(nelasīti/neizdrukāti/nesaglabāti/nepārsūtīti\)" 262. lpp.](#)

Faksa uzdevumu vēstures skatīšana

Varat skatīt sūtīto vai saņemto faksa uzdevumu vēsturi, piemēram, katra uzdevuma datumu, laiku un izpildes rezultātu.

1. Sākuma ekrānā pieskarieties **Job/Status**.
2. Atlasiet opciju **Žurnāls** cilnē **Uzdevums**.
3. Labajā pusē pieskarieties ▼ un pēc tam atlasiet **Sūtīt** vai **Saņemt**.

Tiek parādīts apgrieztā hronoloģiskā secībā sakārtots faksu sūtīšanas un saņemšanas uzdevumu žurnāls. Pieskarieties interesējošajam uzdevumam, lai skatītu detalizētu informāciju.

Faksa darbu vēsturi var pārbaudīt arī, ja izdrukāsiet **Faksa žurnāls**, atlasot **Fakss** >  (Vairāk) > **Faksa ziņojums** > **Faksa žurnāls**.

Saistītā informācija

- ➔ ["Vairāk" 253. lpp.](#)

Saņemto dokumentu atkārtota drukāšana

Saņemtos dokumentus var izdrukāt atkārtoti no izdrukāto faksa uzdevumu žurnāliem.

Ņemiet vērā, ka izdrukāti saņemtie dokumenti tiek dzēsti hronoloģiskā secībā, kad printerī sāk pietrūkt atmiņas.

1. Sākuma ekrānā pieskarieties **Job/Status**.
2. Atlasiet opciju **Žurnāls** cilnē **Uzdevums**.
3. Labajā pusē pieskarieties ▼ un pēc tam atlasiet **Drukāt**.

Tiek parādīta apgrieztā hronoloģiskā secībā sakārtota faksu sūtīšanas un saņemšanas uzdevumu vēsture.

4. Atlasiet vēstures sarakstā  nepieciešamo uzdevumu.
Pārbaudiet datumu, laiku un izpildes rezultātu, lai noskaidrotu, vai tas ir nepieciešamais dokuments.
5. Pieskarieties **Drukāt vēlreiz**, lai drukātu dokumentu.

Faksa sūtīšana no datora

Varat sūtīt faksus no datora, izmantojot FAX Utility un PC-FAX draiveri.

Plašāku informāciju par to, kā izmantot FAX Utility, skatiet FAX Utility palīdzības nodaļas sadaļā Basic Operations (redzama galvenajā logā).

Piezīme:

- Pirms šīs funkcijas lietošanas pārbaudiet, vai FAX Utility un printera PC-FAX draiveris ir instalēti.

["Faksa darbību konfigurēšanas un faksa nosūtīšanas lietojumprogramma \(FAX Utility\)" 390. lpp.](#)

["Faksu nosūtīšanas lietojumprogramma \(PC-FAX draiveris\)" 391. lpp.](#)

- Ja utilitprogramma FAX Utility nav instalēta, instalējiet FAX Utility, izmantojot EPSON Software Updater (programmatūras jaunināšanas lietojumprogramma).

["Lietojumprogramma programmatūras un aparātprogrammatūras atjaunināšanai \(Epson Software Updater\)" 394. lpp.](#)

Saistītā informācija

- ➔ ["Faksu sūtīšanas no datora iespējošana" 135. lpp.](#)

Lietojumprogrammās izveidotu dokumentu sūtīšana (Windows)

Programmu, piemēram, Microsoft Word vai Excel, izvēlnē **Drukāt** atlasot printera faksu, varat tieši pārsūtīt izveidotos datus, piemēram, dokumentus, zīmējumus un tabulas, kopā ar titullapu.

Piezīme:

Aprakstā zemāk kā piemērs tiek izmantota programma Microsoft Word. Faktiskās darbības var atšķirties atkarībā no izmantotās programmas. Plašāku informāciju skatiet programmas palīdzības sadaļā.

1. Izmantojot programmu, izveidojiet dokumentu, kuru vēlaties pārsūtīt kā faksa ziņojumu.

Varat nosūtīt līdz 200 lapām melnbaltā režīmā, vai 100 lapām krāsainā režīmā, ieskaitot, vāka loksni, vienā faksa pārraidē.

2. Izvēlnē **Fails** noklikšķiniet uz **Drukāt**.

Tiek atvērts programmas logs **Drukāt**.

3. Atlasiet **XXXXX (FAX)** (XXXXX ir jūsu printera nosaukums) sadaļā **Printeris** un tad pārbaudiet faksa ziņojuma sūtīšanas iestatījumus.

Opcijā **Eksemplāru skaits** norādiet **1**. Ievadot skaitli **2** vai lielāku, faksa ziņojums var netikt nosūtīts pareizi.

4. Ja vēlaties mainīt iestatījumu **Paper Size, Orientation, Color, Image Quality**, vai **Character Density**, noklikšķiniet uz **Printera rekvizīti** vai **Rekvizīti**.

Plašāku informāciju skatiet PC-FAX draivera palīdzības sadaļā.

5. Noklikšķiniet uz **Drukāt**.

Piezīme:

*Izmantojot funkciju FAX Utility pirmo reizi, tiek parādīts informācijas reģistrācijas logs. Ievadiet nepieciešamo informāciju un noklikšķiniet uz **OK**.*

Tiek parādīts ekrāns **Recipient Settings** programmā FAX Utility.

6. Ja vienā faksa pārraidē vēlaties nosūtīt citus dokumentus, atlasiet rūtiņu **Add documents to send**.

Ekrāns dokumentu pievienošanai tiek attēlots, klikšķinot **Tālāk** 10. solī.

7. Atlasiet **Attach a cover sheet**, ja nepieciešams.

8. Norādiet adresātu.

- Adresāta (vārda, faksa numura utt.) izvēle sadaļā **PC-FAX Phone Book**:

Ja adresāts ir saglabāts tālrūnu katalogā, rīkojieties, kā norādīts tālāk.

① Noklikšķiniet uz cilnes **PC-FAX Phone Book**.

② Sarakstā atlasiet adresātu un noklikšķiniet uz **Add**.

- Adresāta (vārda, faksa numura utt.) izvēle printera kontaktpersonu sarakstā:

Ja adresāta dati ir saglabāti kontaktpersonu sarakstā, rīkojieties, kā norādīts tālāk.

① Noklikšķiniet uz cilnes **Contacts on Printer**.

② Sarakstā atlasiet kontaktpersonas un noklikšķiniet uz **Add**, lai atvērtu logu **Add to Recipient**.

③ Sarakstā atlasiet parādītās kontaktpersonas un noklikšķiniet uz **Edit**.

④ Ja nepieciešams, pievienojiet datus, piemēram, **Company/Corp.** un **Title**, un pēc tam noklikšķiniet uz **OK**, lai atkal atvērtu logu **Add to Recipient**.

⑤ Ja nepieciešams, atzīmējiet izvēles rūtiņu **Register in the PC-FAX Phone Book**, lai saglabātu kontaktpersonu datus sadaļā **PC-FAX Phone Book**.

⑥ Noklikšķiniet uz **OK**.

- Tieša adresāta (vārda, faksa numura utt.) ievadīšana:

Rikojieties, kā norādīts tālāk.

- 1 Noklikšķiniet uz cilnes **Manual Dial**.
- 2 Ievadiet nepieciešamo informāciju.
- 3 Noklikšķiniet uz **Add**.

Turklāt, noklikšķinot uz **Save to Phone Book**, varat saglabāt adresāta datus sarakstā, cilnē **PC-FAX Phone Book**.

Piezīme:

- Ja jūsu printera Līnijas veids iestatījums ir **PBX** un piekļuves kodam precīzā prefiksa koda izmantošanas vietā paredzēts izmantot # (numurzīme), ievadiet # (numurzīme). Papildinformāciju skatiet nodaļas Pamatiestatījumi sadaļā Līnijas veids, zemāk norādītajā saistītās informācijas saitē.
- Ja FAX Utility galvenajā ekrānā opcijai **Optional Settings** esat atlasījis **Enter fax number twice**, noklikšķinot uz **Add** vai **Tālāk**, faksa numurs būs jāievada atkārtoti.

Adresāts tiks pievienots loga augšdaļā redzamajam sarakstam **Recipient List**.

9. Noklikšķiniet uz **Sending options** un veiciet pārsūtīšanas papildu iestatījumus.

- Transmission mode:**

Atlasiet, kā printeris pārraida dokumentu.

- **Memory Trans.:** Nosūta faksu, īslaicīgi saglabājot datus printera atmiņā. Ja vienlaicīgi vēlaties nosūtīt faksu vairākiem saņēmējiem vai no vairākiem datoriem, atlasiet šo vienumu.

- **Direct Trans.:** Nosūta faksu, īslaicīgi saglabājot datus printera atmiņā. Ja vēlaties nosūtīt lielu skaitu melnbaltu lapu, atlasiet šo vienumu, lai izvairītos no kļūdas paziņojuma par nepietiekamu printera atmiņu.

- Time specification:**

Atlasiet **Specify the transmission time**, lai nosūtītu faksu noteiktā laikā un ievadiet laiku **Transmission time**.

10. Noklikšķiniet uz **Tālāk**.

- Atlasot rūtiņu **Add documents to send**, ievērojiet turpmākos soļus, lai pievienotu dokumentus **Document Merging** lodziņā.

- 1 Atveriet dokumentu, kuru vēlaties pievienot, pēc tam izvēlēties to pašu printeri (faksa nosaukums) **Drukāt** lodziņā. Dokuments tiek pievienots sarakstam **Document List to Merge**.
- 2 Klikšķiniet **Priekšapskate**, lai pārbaudītu apvienoto dokumentu.
- 3 Noklikšķiniet uz **Tālāk**.

Piezīme:

Image Quality un Color iestatījumi, kurus izvēlējaties pirmajam dokumentam tika piemēroti arī citiem dokumentiem.

- Atlasot rūtiņu **Attach a cover sheet**, norādiet vāka lapas saturu **Cover Sheet Settings** lodziņā.
 - ➊ Atlasiet vāka lapu no paraugiem no **Cover Sheet** saraksta. Ņemiet vērā, ka nav iespējams izveidot oriģinālu titullapu vai pievienot oriģinālu titullapu sarakstam.
 - ➋ Ievadiet **Subject** un **Message**.
 - ➌ Noklikšķiniet uz **Tālāk**.

Piezīme:

Lodziņā **Cover Sheet Settings**, veiciet turpmāko, ja nepieciešams.

- Ja vēlaties mainīt vienumu izkārtošanas secību titullapā, noklikšķiniet uz **Cover Sheet Formatting**. Titullapas izmēru ir iespējams atlasīt sadaļā **Paper Size**. Titullapai varat atlasīt izmēru, kas atšķiras no pārsūtāmā dokumenta izmēra.
 - Noklikšķiniet uz **Font**, ja vēlaties mainīt titullapā izmantotā teksta fontu.
 - Noklikšķiniet uz **Sender Settings**, ja vēlaties mainīt sūtītāja informāciju.
 - Noklikšķiniet uz **Detailed Preview**, ja vēlaties pārbaudīt titullapas izskatu ar ievadīto nosaukumu un ziņojumu.
11. Pārbaudiet nosūtāmo saturu un noklikšķiniet uz **Send**.
- Pirms nosūtīšanas pārliedzinieties, ka saņēmēja vārds un faksa numurs ir ievadīts pareizi. Noklikšķiniet uz **Preview**, lai priekšskatītu nosūtāmā faksa ziņojuma titullapu un dokumentu.
12. Ja tiek parādīts ziņojums, kas informē, ka neesat iestatījis lietotājvārdu un paroli, izpildiet ekrānā redzamos norādījumus, lai tos ievadītu.
- Lūdziet savam administratoram lietotājvārdu un paroli.
 - Šis ziņojums tiek parādīts, kad sūtāt faksu no printera, kurā faksa sūtīšana ir ierobežota.
 - Logā, kas tiek parādīts pēc ziņojuma apstiprināšanas un noklikšķināšanas uz OK, ja atzīmējat izvēles rūtiņu **Save Access Control settings**, lietotājvārds un parole tiek saglabāti FAX Utility un šis logs, lai tos ievadītu, nākamajā reizē netiks rādīts.

Sākoties sūtīšanai, tiek parādīts logs ar nosūtīšanas stāvokļa informāciju.

Piezīme:

- Lai apturētu sūtīšanu, atlasiet vēlamos datus un noklikšķiniet uz **Atcelt** . Varat arī atcelt, izmantojot printera vadības paneli.
- Ja nosūtīšanas laikā rodas kļūda, tiek parādīts logs **Communication error**. Pārbaudiet kļūdas informāciju un sūtiet atkārtoti.
- Ekrāns **Fax Status Monitor** (iepriekš aprakstītais ekrāns, kurā iespējams skatīt nosūtīšanas statusa informāciju) netiek parādīts, ja **Display Fax Status Monitor During Transmission** nav atlasīts ekrānā **Optional Settings**, kas atrodams programmas FAX Utility galvenajā ekrānā.

Saistītā informācija

➔ "[Pamatiestatījumi](#)" 410. lpp.

Lietojumprogrammās izveidotu dokumentu sūtīšana (Mac OS)

Atlasot komerciāli pieejamas lietojumprogrammas izvēlnē **Drukāt** printeri ar faksa funkciju, varat sūtīt tādas jūsu izveidotus datus kā dokumenti, zīmējumi un tabulas.

Piezīme:

Tālāk sniegtajā skaidrojumā kā piemērs ir izmantota standarta Mac OS lietojumprogramma **Text Edit**.

1. Izveidojiet lietojumprogrammā dokumentu, kuru vēlaties sūtīt kā faksu.
Varat nosūtīt līdz 100 lapām melnbaltā režīmā, vai 100 krāsainā režīmā, ieskaitot, vāka loksni, un vienā faksa pārraidē nosūtīt līdz 2GB.

2. Izvēlnē **Fails** noklikšķiniet uz **Drukāt**.

Parādās lietojumprogrammas logs **Drukāt**.

3. Atlasiet printeri (faksa nosaukumu) sadaļā **Nosaukums**, noklikšķiniet uz ▼, lai skatītu detalizētus iestatījumus, pārbaudiet drukāšanas iestatījumus un tad noklikšķiniet uz **OK**.

4. Izvēlieties katram vienumam iestatījumus.

Opcijā **Eksemplāru skaits** norādiet **1**. Arī tad, ja norādīsiet **2** vai lielāku skaitu, varēsiet nosūtīt tikai vienu kopiju.

Piezīme:

Nosūtāmo dokumentu lapu izmērs atbilst papīra izmēram, ko var izmantot faksa sūtīšanai no printera.

5. Atlasiet Fax Settings uznirstošajā izvēlnē un tad atlasiet iestatījumus katram vienumam.

Skaidrojumu par katru iestatījuma vienumu skatiet PC-FAX draivera palīdzības sadaļā.

Noklikšķiniet uz  loga apakšējā kreisajā pusē, lai atvērtu PC-FAX draivera palīdzības sadaļu.

6. Atlasiet izvēlni Recipient Settings un tad norādiet adresātu.

Tieši norādiet adresātu (vārdu, faksa numuru utt.):

Noklikšķiniet uz vienuma **Add**, ievadiet nepieciešamo informāciju un tad noklikšķiniet uz . Adresāts tiks pievienots loga augšdaļā redzamajam sarakstam Recipient List.

Ja atlasījāt „Enter fax number twice” PC-FAX draivera iestatījumos, ir jāievada vēlreiz tas pats numurs, kad noklikšķināt uz  vai Tālāk.

Ja jūsu faksa savienojuma līnijai ir nepieciešams prefiksa kods, ievadiet External Access Prefix.

Piezīme:

*Ja jūsu printera Līnijas veids iestatījums ir **PBX** un piekļuves kodam precīzā prefiksa koda izmantošanas vietā ir paredzēts izmantot # (numurzīme), ievadiet # (numurzīme). Papildinformāciju skatiet nodaļas Līnijas veids sadaļā Pamatiestatījumi, zemāk norādītajā saistītās informācijas saitē.*

Atlasiet tālruņu grāmatā adresātu (vārdu, faksa numuru utt.):

Ja adresāts ir saglabāts tālruņu grāmatā, noklikšķiniet uz . Atlasiet sarakstā adresātu un tad noklikšķiniet uz **Add** > **OK**.

Ja jūsu faksa savienojuma līnijai ir nepieciešams prefiksa kods, ievadiet External Access Prefix.

Piezīme:

*Ja jūsu printera Līnijas veids iestatījums ir **PBX** un piekļuves kodam precīzā prefiksa koda izmantošanas vietā ir paredzēts izmantot # (numurzīme), ievadiet # (numurzīme). Papildinformāciju skatiet nodaļas Līnijas veids sadaļā Pamatiestatījumi, zemāk norādītajā saistītās informācijas saitē.*

7. Pārbaudiet adresātu iestatījumus un tad noklikšķiniet uz **Fax**.

Tiek sāka faksa sūtīšana.

Pirms nosūtīšanas pārliedzieties, ka saņēmēja vārds un faksa numurs ir ievadīts pareizi.

Piezīme:

- Ja noklikšķināt uz printera ikonās sadaļā Dock, tiek rādīts pārsūtīšanas statusa pārbaudes ekrāns. Lai apturētu sūtīšanu, noklikšķiniet uz datiem un tad noklikšķiniet uz **Delete**.
- Ja sūtīšanas laikā rodas kļūda, parādās ziņojums **Sending failed**. Pārbaudiet pārsūtīšanas ierakstus ekrānā **Fax Transmission Record**.
- Dažādu izmēru dokumenti, iespējams, netiks atbilstoši nosūtīti.

Saistītā informācija

➔ ["Pamatiestatījumi" 410. lpp.](#)

Faksu saņemšana datorā

Printeris var saņemt faksus un saglabāt tos kā PDF vai TIFF failus datorā, kas ir pievienots printerim. Izmantojiet FAX Utility (lietojumprogramma), lai izvēlētos iestatījumus.

Plašāku informāciju par to, kā izmantot FAX Utility, skatiet FAX Utility palīdzības nodaļas sadaļā Basic Operations (redzama galvenajā logā). Ja paroles ievades ekrāns ir redzams datora ekrānā, kad veidojat iestatījumus, ievadiet paroli. Ja nezināt paroli, sazinieties ar printera administratoru.

Piezīme:

- Pirms šīs funkcijas izmantošanas pārbaudiet, vai ir instalēts FAX Utility un ir veikti FAX Utility iestatījumi.
"Faksa darbību konfigurēšanas un faksa nosūtīšanas lietojumprogramma (FAX Utility)" 390. lpp.
- Ja utilitprogramma FAX Utility nav instalēta, instalējiet FAX Utility, izmantojot EPSON Software Updater (programmatūras jaunināšanas lietojumprogramma).
"Lietojumprogramma programmatūras un aparātprogrammatūras atjaunināšanai (Epson Software Updater)" 394. lpp.



Svarīga informācija:

- Lai saņemtu faksus datorā, opcija **Saņemšanas režīms** printera vadības panelī jāiestata kā **Auto**. Lai iegūtu informāciju par printera iestatījumu statusu, sazinieties ar administratoru. Lai izvēlētos iestatījumus printera vadības panelī, atlasiet **Iestatījumi > Vispārīgie iestatījumi > Faksa iestatījumi > Pamatiestatījumi > Saņemšanas režīms**.
- Datoram, kurš ir iestatīts faksa sūtījumu saņemšanai, vienmēr jābūt ieslēgtam. Saņemtie dokumenti īslaicīgi tiek saglabāti printera atmiņā, pirms dokumenti tiek saglabāti datorā. Ja dators tiek izslēgts, printera atmiņa var piepildīties, jo tas nevar nosūtīt dokumentus datoram.
- Dokumentu, kas ir īslaicīgi saglabāti printera atmiņā, skaits tiek rādīts sākuma ekrāna ikonā .
- Lai lasītu saņemtos faksa ziņojumus, datorā ir jāinstalē PDF skatīšanas rīks, piemēram, programma Adobe Reader.

Saistītā informācija

➔ ["Iestatījumu izveide, lai sūtītu un saņemtu faksus datorā" 135. lpp.](#)

Jaunu faksa sūtījumu pārbaude (Windows)

Iestatot datorā iespēju saņemt faksa sūtījumus, kas saņemti printerī, varat skatīt saņemto faksa sūtījumu apstrādes statusu un informāciju par to, vai ir saņemti jauni faksa sūtījumi. To iespējams izdarīt, izmantojot faksa ikonu Windows uzdevumjoslā. Iestatot datorā iespēju parādīt paziņojumu ikreiz, kad tiek saņemts jauns faksa sūtījums,

līdzās Windows sistēmas ikonjoslai parādās uznirstošais paziņojumu ekrāns un jums ir iespēja skatīt jaunus faksa sūtījumus.



Piezīme:

- Saņemto faksa sūtījumu dati, kas saglabāti datorā, tiek dzēsti no printera atmiņas.
- Lai skatītu PDF formātā saņemtos faksa sūtījumus, ir nepieciešama lietojumprogramma Adobe Reader.

Faksa ikonas izmantošana uzdevumjoslā (Windows)

Varat pārbaudīt, vai ir saņemti jauni faksa sūtījumi, un to, kāds ir ierīces darbības statuss, izmantojot faksa ikonu, kas ir redzama Windows uzdevumjoslā.

1. Apskatiet ikonu.

-  : gaidstāves režīmā.
-  : pārbauda, vai ir saņemti jauni faksa sūtījumi.
-  : jauno faksa sūtījumu importēšana pabeigta.

2. Ar peles labo taustiņu noklikšķiniet uz ikonas un tad noklikšķiniet uz **View Receiving Fax Record**.

Tiek parādīts ekrāns **Receiving Fax Record**.

3. Pārbaudiet datumu un sūtītāju sarakstā un tad atveriet PDF vai TIFF failu.

Piezīme:

- Saņemtie faksa sūtījumi tiek automātiski pārsaukti, izmantojot tālāk norādīto nosaukuma veidošanas formātu.
YYYYMMDDHHMMSS_XXXXXXXXXX_nnnnn (gads/mēnesis/diena/stundas/minūtes/sekundes_sūtītāja numurs)
- Saņemto faksa mapi var atvērt tieši ar labās pogas klikšķi uz ikonas. Plašāku informāciju skatiet FAX Utility palīdzības sadaļas (redzama galvenajā logā) tēmā **Optional Settings**.

Kamēr faksa ikona liecina, ka ierīce darbojas gaidstāves režīmā, varat nekavējoties pārbaudīt jaunus faksa sūtījumus, atlasot **Check new faxes now**.

Paziņojumu loga izmantošana (Windows)

Ja iestatāt paziņojumus par jauniem faksa sūtījumiem, saistībā ar katru faksa sūtījumu līdzās uzdevumjoslai tiek rādīts paziņojumu logs.

1. Skatiet paziņojumu ekrānu, kas redzams jūsu datora ekrānā.

Piezīme:

Paziņojumu ekrāns pazūd, ja noteikta laika ietvaros netiek veiktas nekādas darbības. Varat mainīt šo paziņojumu iestatījumus, piemēram, to rādīšanas ilgumu.

2. Noklikšķiniet jebkurā vietā paziņojumu ekrānā, izņemot pogu .

Tiek atvērts ekrāns **Receiving Fax Record**.

3. Sarakstā pārbaudiet datumu un sūtītāju un tad atveriet saņemto failu kā PDF vai TIFF failu.

Piezīme:

- Saņemtie faksa sūtījumi tiek automātiski pārdēvēti, izmantojot zemāk norādīto nosaukuma veidošanas formātu.
YYYYMMDDHHMMSS_XXXXXXXXXX_nnnnn (gads/mēnesis/diena/stundas/minūtes/sekundes_sūtītāja numurs)
- Jūs varat atvērt saņemto faksa mapi tieši, noklikšķinot uz ikonas ar peles labo pogu. Papildinformāciju skatiet nodaļas FAX Utility sadaļā **Optional Settings** vai attiecīgajā palīdzības sadaļā (redzama galvenajā logā).

Jaunu faksa sūtījumu pārbaude (Mac OS)

Varat pārbaudīt, vai nav jaunu faksa sūtījumu, izmantojot kādu no tālāk norādītajām metodēm. Šī funkcija ir pieejama tikai datoros, kuros ir iestatījums "Save" (save faxes on this computer).

- Atveriet saņemto faksa sūtījumu mapi (norādīta iestatījumos **Received Fax Output Settings**.)
- Atveriet Fax Receive Monitor un noklikšķiniet uz **Check new faxes now**.
- Paziņojums par jaunu faksa sūtījumu saņemšanu

Atlasiet **Notify me of new faxes via a dock icon** sadaļā **Fax Receive Monitor > Preferences** faksa utilitprogrammā; faksa sūtījumu saņemšanas pārraudzības rīka ikona dokstacijā „Dock” palecas, apliecinot, ka ir saņemti jauni faksa sūtījumi.

Saņemto faksu mapes atvēršana, izmantojot saņemto faksa sūtījumu pārraudzības rīku (Mac OS)

Varat atvērt saglabāto mapi datorā, kurš ir iestatīts faksa sūtījumu saņemšanai, atlasot "Save" (save faxes on this computer).

1. Noklikšķiniet uz saņemto faksa sūtījumu pārraudzības rīka ikonas, kas atrodas uz Dock, lai atvērtu **Fax Receive Monitor**.
2. Atlasiet printeri un noklikšķiniet **Open folder** vai veiciet dubultklikšķi uz printera nosaukuma.
3. Pārbaudiet datumu un sūtītāju faila nosaukumā un tad atveriet PDF failu.

Piezīme:

Saņemtie faksa sūtījumi tiek automātiski pārsaukti, izmantojot tālāk norādīto nosaukuma veidošanas formātu.
GGGGMMDDSSMMSS_XXXXXXXXXX_nnnnn (gads/mēnesis/diena/stundas/minūtes/sekundes_sūtītāja numurs)
No sūtītāja saņemtā informācija tiek rādīta kā sūtītāja numurs. Šis numurs, iespējams, nebūs redzams, un tas ir atkarīgs no sūtītāja.

Kā atcelt funkciju, kas datorā saglabā ienākošos faksus

Faksu saglabāšanu datorā var atcelt, izmantojot programmu FAX Utility.

Plašāku informāciju skatiet FAX Utility palīdzības sadaļas (redzama galvenajā logā) tēmā Basic Operations.

Piezīme:

- Ja ir kādi datorā nesaglabāti faksi, jūs nevarat atcelt funkciju, kas saglabā faksus datorā.
- Jūs nevarat mainīt administratora bloķētos iestatījumus.
- Iespējams arī mainīt printera iestatījumus. Sazinieties ar administratoru, lai iegūtu informāciju, kā atcelt iestatījumus saistībā ar saņemto faksu saglabāšanu datorā.

Saistītā informācija

➔ ["Saglabāt datorā iestatīšana, lai faksus nesaņemtu" 136. lpp.](#)

Printera apkope

Patērējamo materiālu statusa pārbaude.274
Papīra padeves problēmu novēršana Papīra kasete.274
Drukas, kopēšanas, skenēšanas un faksa kvalitātes uzlabošana.275

Patērējamo materiālu statusa pārbaude

Aptuveno tintes līmeni un aptuveno apkopes nodalījuma darbmūžu var pārbaudīt no printera vadības paneļa.

Sākuma ekrānā atlasiet .

Piezīme:

Tālāk ir norādīts brīvās vietas daudzums apkopes nodalījumā.

A: Brīvā vieta

B: Tintes atlieku daudzums

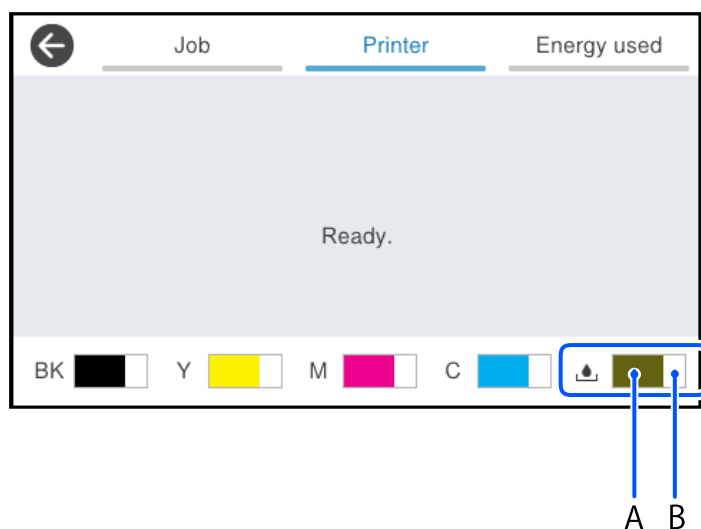

Jūs varat turpināt drukāšanu, kad tiek rādīts paziņojums par zemu tintes uzpildes līmeni. Nomainiet tintes kasetnes, kad nepieciešams.

Piezīme:

Aptuveno tintes līmeni un apkopes nodalījuma darbmūžu varat pārbaudīt arī no printera draivera statusa monitora.

Windows

Cilnē **Apkope** noklikšķiniet uz **EPSON Status Monitor 3**.

Ja ir atspējots **EPSON Status Monitor 3**, noklikšķiniet uz **Paplašināti iestatījumi** cilnē **Apkope** un pēc tam atlasiet **Iespējot EPSON Status Monitor 3**.

Mac OS

Izvēlnē **Apple > Sistēmas preferences > Printeri un skeneri** (vai **Drukāšana un skenēšana, Drukāšana un faksi**) > **Epson(XXXX)** > **Opcijas un izejmateriāli > Utilīta > Atvērt printera utilītu > EPSON Status Monitor**

Saistītā informācija

➔ "Laiks nomainīt tintes kasetnes" 351. lpp.

➔ "Laiks nomainīt apkopes nodalījumu" 356. lpp.

Papīra padeves problēmu novēršana Papīra kasete

Ja papīrs netiek pareizi padots no papīra kasete, notīriet iekšējo veltnīti.

1. Izvelciet papīra kaseti.

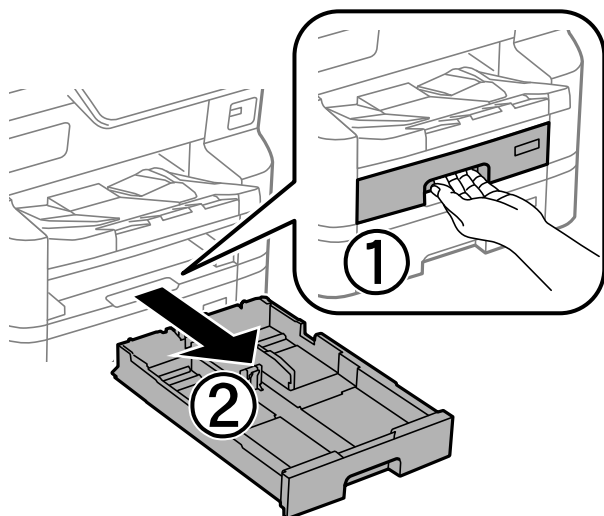

2. Noslaukiet veltnīti ar mīkstu, mitru drāniņu.

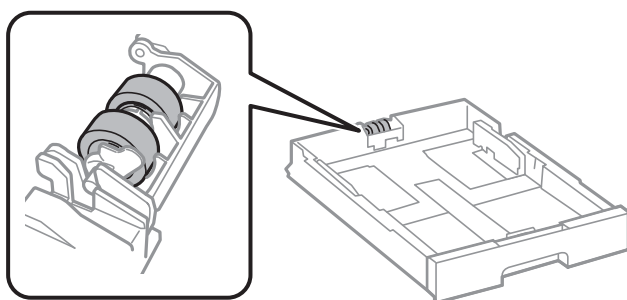

Svarīga informācija:

Izmantojot sausu drānu, var sabojāt veltnīša virsmu.

3. Ievietojiet papīra kaseti.

Drukšanas, kopēšanas, skenēšanas un faksa kvalitātes uzlabošana

Drukšanas kvalitātes pielāgošana

Nepareiza vertikālu līniju līdzinājuma, izplūdušu attēlu vai horizontālu svītru gadījumā pielāgojiet drukšanas kvalitāti. Ja vēlaties pielāgot drukšanas kvalitāti atbilstoši papīra veidam, vispirms veiciet šo iestatījumu. Iestatījuma vērtība papīra veidam tiek atiestatīta, ja šis iestatījums tiek veikts pēc pielāgošanas atbilstoši papīra veidam.

1. Printera vadības panelī atlasiet **Iestatījumi**.
2. Atlasiet **Apkope > Drukšanas kvalitātes pielāgošana**.

- Izpildiet ekrānā redzamos norādījumus, lai drukātu līdzināšanas rakstu un skenētu to.

Korekcijas tiek veiktas automātiski.

Ja vadības panelī tiek parādīts ziņojums, kurā lūgts izdrukāt tehniskās apkopes pārbaudes lapu, pārejiet uz nākamo darbību.

- Izpildiet ekrānā redzamos norādījumus, lai izdrukātu tehniskās apkopes pārbaudes lapu.

- Pārbaudiet katru zīmējumu, lai veiktu korekcijas.

- Ja šajā zīmējumā nav redzamas pārtrauktas līnijas vai iztrūkstoši segmenti kā nākamajā zīmējumā „OK”, atlasiet **Labi**.

Ja ir pārtrauktas līnijas vai trūkst segmentu, kā parādīts zīmējumā „NG”, atlasiet **Nav LABI** un pēc tam izpildiet ekrānā sniegtos norādījumus.

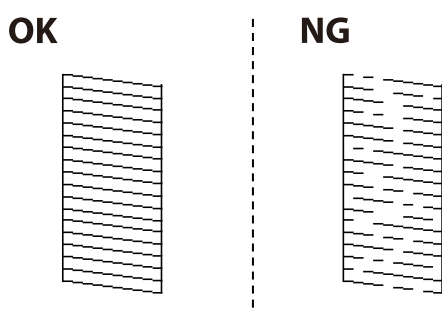

- Ja šiem zīmējumiem kreisais zīmējums izskatās tāpat kā labais ar kontrolzīmi, atlasiet **Labi**.

Ja tie izskatās atšķirīgi, atlasiet **Nav LABI** un pēc tam izpildiet ekrānā sniegtās instrukcijas.

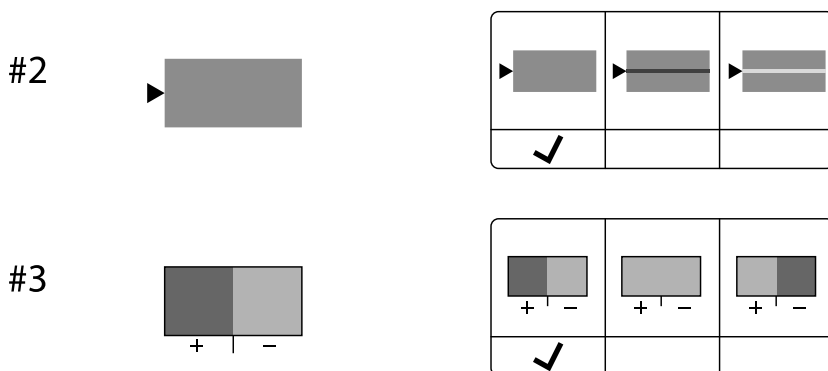

Drukšanas kvalitātes pielāgošana atbilstoši papīra veidam

Drukšanas kvalitātes iestatīšana atbilstoši papīra veidam. Atbalsta parastu papīru, pārstrādātu papīru, augstas kvalitātes parastu papīru, apdrukātu papīru, krāsainu papīru, iespaidveidlapu un biezu papīru 1.

- Ievietojiet printerī papīru, kuram vēlaties pielāgot drukšanas kvalitāti.
- Printera vadības panelļa sākuma ekrānā atlasiet **Iestatījumi**.
- Atlasiet **Apkope > Drukšanas kvalitātes pielāgošana papīram**.
Ja vienums netiek parādīts, pavelciet ekrānu uz augšu, lai to parādītu.
- Izvēlieties kā pielāgot no **Drukāt paraugu** vai **Ievadiet iestatīto vērtību**.

- Izvēlieties papīra veidu, kuru ievietojāt printerī.
- Izpildiet ekrānā redzamos noteikumus, lai līdzinātu drukāšanas galviņu.

Šis raksts pielīdzinās, ja regulāros intervālos ir redzamas horizontālas joslas.

Atrodiet un ievadiet skaitli, kas norāda vismazāk atdalīto un pārklājušo zīmējumu.

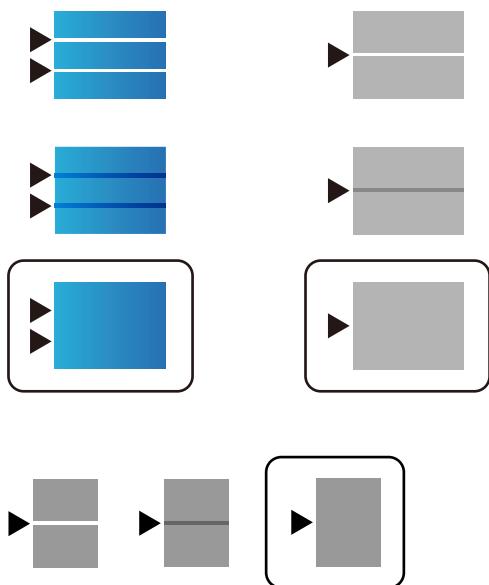

Piezīme:

Ja drukājat ar papīru, kuram var pielāgot kvalitāti, printera draiverī **Papīra veids** atlasiet kā **Automātiska izvēle (vienkāršs papīrs)**, lai pielāgošanas vērtība tiktu piemērota automātiski.

- Aizveriet informācijas ekrānu.

Ja drukāšanas kvalitāte neuzlabojas pēc pielāgošanas, veiciet **Drukāšanas kvalitātes pielāgošanu**, lai iestatītu standarta vērtības, un pēc tam veiciet pielāgošanu atkārtoti atkarībā no papīra veida.

Drukāšanas galviņas pārbaude un tīrīšana

Ja sprauslas ir aizsērējušas, izdrukātais kļūst blāvs, ir redzama līniju saplūšana vai ir redzamas neatbilstošas krāsas. Ja sprauslas ir nopietni aizsērējušas, tiks izdrukāta tukša lapa. Ja drukāšanas kvalitāte ir pasliktinājusies, vispirms izmantojiet sprauslu pārbaudes funkciju un pārbaudiet, vai sprauslas ir aizsērējušas. Ja sprauslas ir aizsērējušas, notīriet drukāšanas galviņu.





Svarīga informācija:

- Neatveriet priekšējo vāku vai neizslēdziet printeri drukāšanas galviņas tīrīšanas laikā. Ja drukāšanas galviņas tīrīšana nav pabeigta, drukāšana var būt neiespējama.
- Galviņas tīrīšanas laikā tiek patērēta tinte, un to nevajadzētu veikt biežāk kā nepieciešams.
- Ja tintes līmenis ir zems, var neizdoties notīrīt drukāšanas galviņu.
- Ja drukāšanas kvalitāte nav uzlabojusies pēc 4 atkārtotām sprauslu pārbaudes un galviņas tīrīšanas reizēm, uzgaidiet vismaz 6 stundas, neveicot drukāšanu, un tad vēlreiz palaidiet sprauslu pārbaudes funkciju un atkārtoti veiciet galviņas tīrīšanu, ja nepieciešams. Ieteicams izslēgt printeri, nospiežot  pogu. Ja drukāšanas kvalitāte joprojām nav uzlabojusies, sazinieties ar uzņēmuma Epson atbalsta dienesta darbinieku.
- Lai nepieļautu drukāšanas galviņas izžūšanu, neatvienojiet printeri no strāvas, kamēr tas ir ieslēgts.

Drukšanas galviņu var pārbaudīt un notīrīt, izmantojot printera vadības paneli.

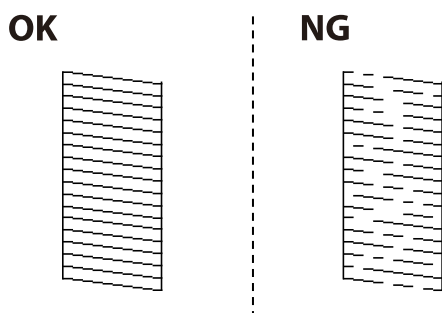
1. Printera vadības panelī atlasiet **Iestatījumi**.
2. Atlasiet **Apkope > Drukšanas galv. spr. pārīb.**
3. Izpildiet ekrānā redzamos norādījumus, lai ievietotu papīru un drukātu sprauslu pārbaudes rakstu.
4. Apskatiet izdrukāto rakstu.
 - Ja „NG” rakstā redzamas pārtrauktas līnijas vai trūkstoši segmenti, var būt aizsērējušas drukšanas galviņas sprauslas. Veiciet nākamo darbību.
 - Ja nav redzamas pārtrauktas līnijas vai trūkstoši segmenti, kā tālāk parādītajā „OK” rakstā, sprauslas nav aizsērējušas. Drukšanas galviņas tīrīšana nav nepieciešama. Atlasiet , lai aizvērtu ekrānu.



5. Atlasiet .
6. Izpildiet ekrānā redzamos noteikumus, lai notīrītu drukšanas galviņu.
7. Kad tīrīšana pabeigta, izpildiet ekrānā redzamos norādījumus, lai vēlreiz drukātu sprauslu pārbaudes rakstu. Atkārtoti veiciet tīrīšanu un drukājiet rakstu, līdz visas līnijas ir pilnībā izdrukātas.

Piezīme:

Drukšanas galviņu var pārbaudīt un notīrīt, izmantojot printera draiveri.

- Windows

Cilvē **Apkope** noklikšķiniet uz **Drukšanas galviņas sprauslu pārbaude**.

- Mac OS

Izvēlne **Apple > Sistēmas preferences > Printeri un skeneri (vai Drukāšana un skenēšana, Drukāšana un faksi) > Epson(XXXX) > Opcijas un izejmateriāli > Utilīta > Atvērt printera utilītu > Drukšanas galviņas sprauslu pārbaude**

Sprauslu aizsērēšanas novēršana

Printera ieslēgšanai un izslēgšanai vienmēr izmantojiet strāvas pogu.

Pirms barošanas vada atvienošanas pārliecinieties, vai barošanas indikators ir izslēgts.

Ja tinte nav pārsegta ar vāku, tā var izžūt. Cieši pārsedziet drukšanas galviņu ar vāku, lai tinte neizžūtu — gluži tāpat kā uzliekot vāciņu tintes pildspalvai vai flomāsteram, lai tie neizžūtu.

Ja barošanas vads ir izsprausis vai, printerim darbojoties, rodas elektroapgādes traucējums, drukšanas galviņa var nebūt cieši pārsegta. Ja drukšanas galviņu atstāj cieši nepārsegta, tā izžūst, radot sprauslu (tintes izvadu) aizsērējumu.

Tādā gadījumā pēc iespējas ātrāk izslēdziet un atkal ieslēdziet printeri, lai pārsegtu drukšanas galviņu ar vāku.

Liniju līdzināšana

Ja vertikālās linijas izskatās nelīdzenas, izlīdziniet tās.

1. Ievietojiet A4 parasto papīru printerī.
2. Sākuma ekrānā atlasiet **Iestatījumi**.
3. Atlasiet **Apkope > Mērlinijas līdzināšana**.
4. Izpildiet ekrānā redzamos norādījumus, lai drukātu līdzināšanas paraugu.
5. Izpildiet ekrānā redzamos norādījumus, lai izlīdzinātu linijas. Atrodiet un ievadiet parauga numuru, kurā vertikālā linija ir vismazāk nelīdzena.

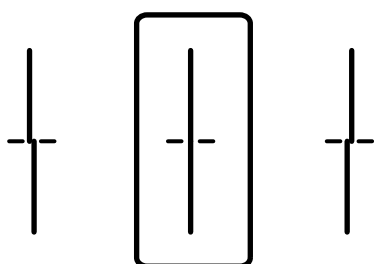

Tintes traipu iztīrīšana no papīra ceļa

Ja uz izdrukām ir traipi vai tās ir netīras, tīriet iekšējo veltnīti.



Svarīga informācija:

Printera iekšpusē tīrīšanai neizmantojiet papīra salveti. Drukāšanas sprauslas var tikt nosprostotas ar kokvilnas plūksnām.

1. Ielādējiet A4 izmēra parasto papīru tajā papīra avotā, kuru vēlaties iztīrīt.
2. Sākuma ekrānā izvēlieties **Iestatījumi**.
3. Atlasiet **Apkope > Papīra vadotņu tīrīšana**.
4. Atlasiet papīra avotu un pēc tam izpildiet ekrānā sniegtās instrukcijas, lai tīrītu papīra ceļu.

Piezīme:

Atkārtojiet šo procedūru, līdz uz papīra vairs nav tintes traipu. Ja uz izdrukām joprojām ir traipi, tīriet pārējos papīra avotus.

Skenera stikls Tīrīšana

Ja uz kopijām vai skenētajiem attēliem ir traipi, notīriet skenera stikls.



Brīdinājums:

Atverot vai aizverot dokumentu vāku, uzmanieties, lai nesaspiektu roku vai pirkstus. Citādi varat gūt traumas.



Svarīga informācija:

Printera tīrīšanai nekad nelietojiet spirtu vai šķīdinātāju. Šīs ķīmikālijas var radīt printera bojājumu.

1. Atveriet dokumentu pārsegu.

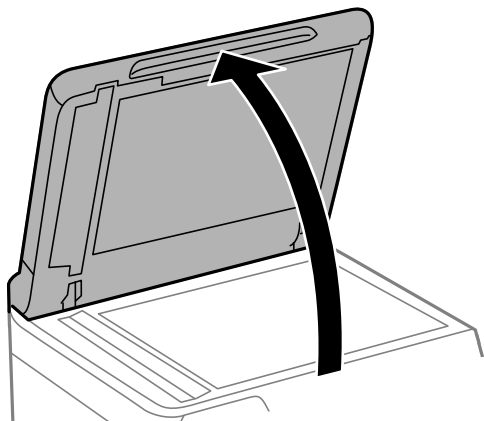

2. Izmantojiet mīkstu, sausu un tīru drānu, lai notīrītu skenera stikls virsmu.



Svarīga informācija:

- Ja stikla virsma ir notraipīta ar smērvielu vai citu grūti noņemamu vielu, izmantojiet nelielu daudzumu stikla mazgāšanas līdzekļa un mīkstu drānu, lai to notīrītu. Noslaukiet visu atlikušo šķidrumu.
- Nespiediet uz stikla virsmas pārāk stipri.
- Uzmanieties, lai nesaskrāpētu vai nesabojātu stikla virsmu. Bojāta stikla virsma var pasliktināt skenēšanas kvalitāti.

ADP tīrīšana

Ja kopēti vai skenēti attēli no ADP ir izsmērēti vai oriģināli netiek pareizi padoti ADP padevē, tīriet ADP.



Svarīga informācija:

Printera tīrīšanai nekad nelietojiet spirtu vai šķīdinātāju. Šīs ķīmikālijas var radīt printera bojājumu.

1. Atveriet ADP vāku.

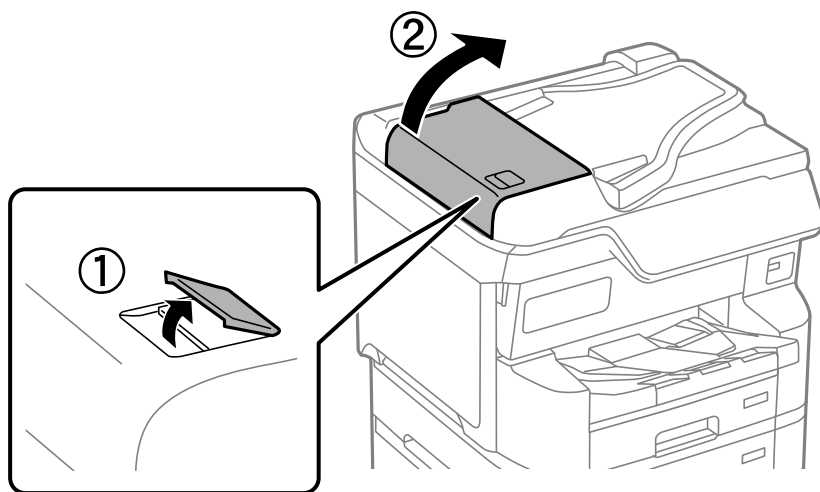

2. Izmantojiet mīkstu, mitru drānu, lai notīrītu veltnīti un ADP iekšpusi.

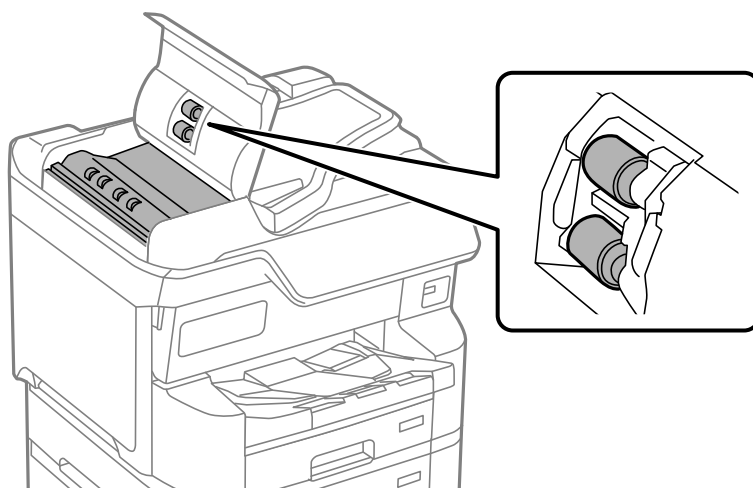

! *Svarīga informācija:*

- Izmantojot sausu drānu, var sabojāt veltnīša virsmu.*
- Izmantojiet ADP, kad veltnītis ir nožuvis.*

3. Aizveriet ADP pārsegu un pēc tam atveriet dokumentu pārsegu.

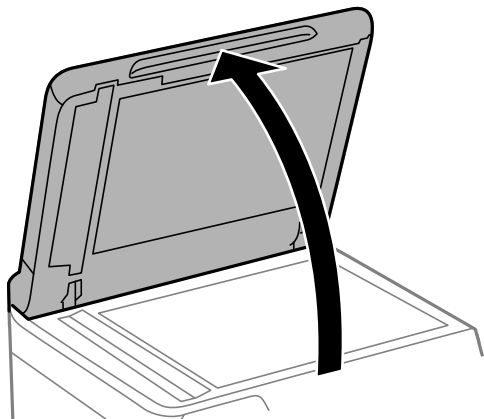

4. Notīriet ilustrācijā attēloto detaļu.
Atkārtojiet tīrīšanu, līdz vairs nav netīrumu.

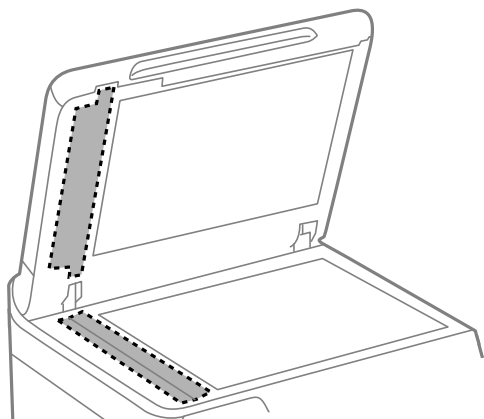

! **Svarīga informācija:**

- Pēc netīrumu notīrīšanas noslaukiet visu atlikušo šķidrumu.
- Ja stikla virsma ir notraipīta ar smērvielu vai citu grūti noņemamu vielu, izmantojiet nelielu daudzumu stikla mazgāšanas līdzekļa un mīkstu drānu, lai to notīrītu.
- Nespiediet uz stikla virsmas pārāk stipri.
- Uzmanieties, lai nesaskrāpētu vai nesabojātu stikla virsmu. Bojāta stikla virsma var pasliktināt skenēšanas kvalitāti.

Šajās situācijās

Veicot datora nomaiņu.	284
Atsevišķa lietojumprogrammu instalēšana vai atinstalēšana.	284
Iestatījumu veikšana savienojuma izveidei ar datoru.	290
Printera tīkla savienojuma statusa pārbaude (tīkla savienojuma pārskats).	290
Savienošana tieši ar printeri (Wi-Fi Direct).	291
Savienojuma maiņa no Wi-Fi uz USB.	295
Printera izmantošana ar iespējotu piekļuves kontroles funkciju.	296
Printera pārvietošana un transportēšana.	299

Veicot datora nomaiņu

Tālāk minētās darbības jāveic tikai tad, ja ir atļautas lietotāja darbības.

Jaunajā datorā ir jāinstalē printera draiveris un cita programmatūra.

Atveriet tālāk norādīto vietni un pēc tam ievadiet izstrādājuma nosaukumu. Izvēlieties **Iestatīšana** un sāciet iestatīšanu. Izpildiet ekrānā redzamos norādījumus.

<https://epson.sn>

Atsevišķa lietojumprogrammu instalēšana vai atinstalēšana

Pievienojiet datoru tīklam un instalējiet jaunākās lietojumprogrammu versijas no tīmekļa vietnes. Piesakieties datorā kā administrators. Ievadiet administratora paroli, ja datorā tiek parādīta uzvedne.

Atsevišķa lietojumprogrammu instalēšana

Piezīme:

- Instalējot lietojumprogrammu atkārtoti, tā vispirms ir jāatinstalē.
- Jaunākās lietojumprogrammas varat lejupielādēt Epson tīmekļa vietnē.
<http://www.epson.com>
- Ja lietojat Windows Server operētājsistēmas, jūs nevarat izmantot Epson Software Updater. Lejupielādējiet jaunākās lietojumprogrammas Epson tīmekļa vietnē.

1. Pārliecinieties, ka printeris un dators ir pieejams sakariem un printerim ir izveidots savienojums ar internetu.

2. Palaidiet programmu EPSON Software Updater.

Ekrānuzņēmumā ir redzams piemērs Windows operētājsistēmā.

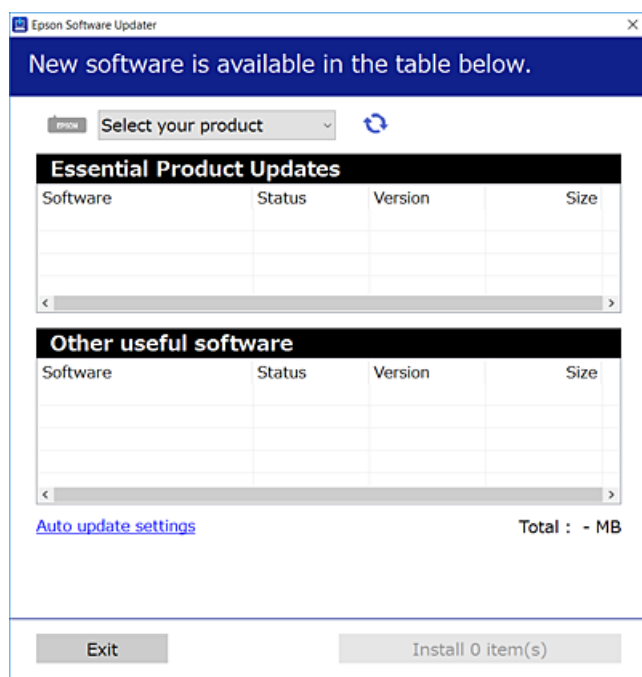

3. Windows operētājsistēmā atlasiet printeri un noklikšķiniet uz , lai pārbaudītu jaunāko lietojumprogrammu pieejamību.
4. Atlasiet vienumus, kurus vēlaties instalēt vai atjaunināt, un noklikšķiniet uz instalēšanas pogas.



Svarīga informācija:

Neizslēdziet printeri un neatvienojiet to no elektrotīkla, kamēr nav beigusies atjaunināšana. Pretējā gadījumā var rasties printera darbības traucējumi.

Saistītā informācija

- ➔ "Lietojumprogramma programmatūras un aparātprogrammatūras atjaunināšanai (Epson Software Updater)" 394. lpp.
- ➔ "Lietojumprogrammu atinstalēšana" 288. lpp.

Pārbaudiet, vai ir instalēts oriģināls Epson printera draiveris — Windows

Ar vienu no tālāk aprakstītajām metodēm varat pārbaudīt, vai jūsu datorā ir instalēts oriģinālais Epson printera draiveris.

- Windows 11

Noklikšķiniet uz pogas **Sākt** un atlasiet **Iestatījumi** > **Bluetooth un ierīces** > **Printeri un skeneri** un pēc tam sadaļā **Saistītie iestatījumi** noklikšķiniet uz **Drukas servera rekvizīti**.

- ❑ Windows 10/Windows 8.1/Windows 8/Windows 7/Windows Server 2022/Windows Server 2019/Windows Server 2016/Windows Server 2012 R2/Windows Server 2012/Windows Server 2008 R2

Sadaļā **Aparatūra un skaņa** atlasiet **Vadības panelis > Skatīt ierīces un printerus (Printeri, Printeri un faksi)**, noklikšķiniet uz printera ikonas un pēc tam loga augšpusē uz **Drukas servera rekvizīti**.

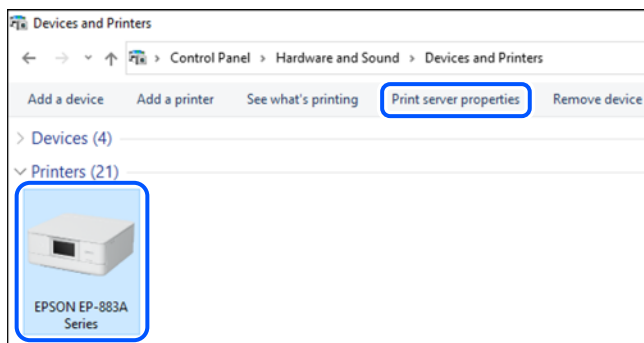

- ❑ Windows Server 2008

Ar peles labo pogu noklikšķiniet uz mapes **Printeri** un pēc tam noklikšķiniet uz **Palaist kā administratoram > Servera rekvizīti**.

Noklikšķiniet uz cilnes **Draiveri**. Ja sarakstā ir redzams jūsu printera nosaukums, datorā ir instalēts oriģinālais Epson printera draiveris.

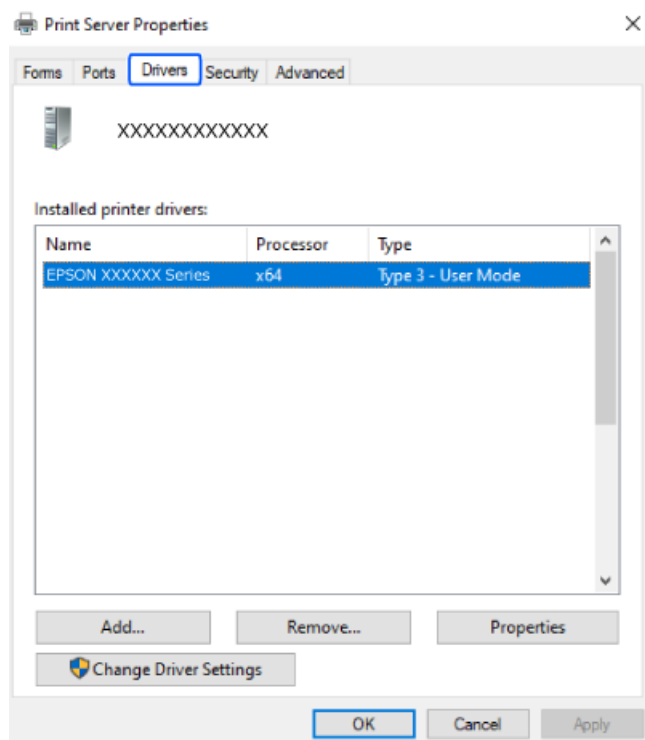

Saistītā informācija

➔ ["Atsevišķa lietojumprogrammu instalēšana" 284. lpp.](#)

Pārbaudiet, vai ir instalēts oriģināls Epson printera draiveris — Mac OS

Ar vienu no tālāk aprakstītajām metodēm varat pārbaudīt, vai jūsu datorā ir instalēts oriģinālais Epson printera draiveris.

Izvēlnē Apple > **Printers & Scanners** (vai **Print & Scan**, **Print & Fax**) atlasiet **System Preferences** (vai **System Settings**) un pēc tam atlasiet printeri. Noklikšķiniet uz **Opcijas un izejmateriāli**, un ja logā ir redzama cilne **Opcijas** un **Utilīta**, datorā ir instalēts oriģinālais Epson printera draiveris.



Saistītā informācija

➔ "[Atsevišķa lietojumprogrammu instalēšana](#)" 284. lpp.

PostScript printera draivera instalēšana

PostScript printera draivera instalēšana — Windows

1. Sāciet instalēšanu, izmantojot kādu no tālāk norādītajām iespējām.
 - Lejupielādējiet no tīmekļa vietnes.**

Piekļūstiet printera lapai no tālāk norādītas vietnes, lejupielādējiet PostScript printera draiveri un pēc tam palaidiet izpildes failu.

<http://www.epson.eu/Support> (Eiropa)
<http://support.epson.net/> (ārpus Eiropas)
 - Izmantojiet programmatūras disku (modeļiem, kuru komplektā ietverts programmatūras disks un kuriem pieejams programmatūras disks.)**

Ievietojiet programmatūras disku datorā, piekļūstiet zemāk norādītam mapes ceļam un pēc tam palaidiet SETUP64.EXE (vai SETUP.EXE).

Driver\PostScript\WINX64 (vai WINX86)\SETUP\SETUP64.EXE (vai SETUP.EXE)
2. Izvēlieties printeri.
3. Izpildiet ekrānā redzamos norādījumus.

- Izvēlieties tīkla savienojumu vai USB savienojumu.
 - Tīkla savienojums.**

Tīks parādīts tajā pašā tīklā pieejamo printeru saraksts.
Atlasiet printeri, ko vēlaties izmantot.
 - USB savienojums.**

Izpildiet ekrānā redzamos norādījumus, lai pievienotu printeri datoram.
- Izpildiet ekrānā redzamos norādījumus, lai instalētu printera draiveri PostScript.

PostScript printera draivera instalēšana — Mac OS

Lejupielādējiet printera draiveri no Epson atbalsta vietnes un pēc tam instalējiet to.

<http://www.epson.eu/Support> (Eiropa)

<http://support.epson.net/> (ārpus Eiropas)

Printera draivera instalēšanas laikā ir nepieciešama printera IP adrese.

Printera sākuma ekrānā atlasiet tīkla ikonu un pēc tam atlasiet aktīvā savienojuma metodi, lai apstiprinātu printera IP adresi.

Origināla Epson printera pievienošana (tikai Mac OS)

- Izvēlnē Apple > **Printers & Scanners** (vai **Print & Scan**, **Print & Fax**) atlasiet **System Preferences** (vai **System Settings**).
- Noklikšķiniet uz + (vai **Add Printer, Scanner or Fax**) un pēc tam atlasiet savu ekrānā parādīto printeri.
- Veiciet turpmāk aprakstītos iestatījumus.
 - macOS Monterey (12.x) vai jaunāka versija
Sadaļā **Lietošana** noklikšķiniet uz **Atlasīt programmatūru**, parādītajā ekrānā atlasiet savu printeri un tad noklikšķiniet **OK**.
 - Mac OS X Mavericks (10.9.5) macOS Big Sur (11.x)
Atlasiet savu printeri sadaļā **Lietojums**.
- Noklikšķiniet uz **Pievienot**.

Piezīme:

 - Ja printeris nav norādīts sarakstā, pārbaudiet, vai tas ir pareizi savienots ar datoru un vai printeris ir ieslēgts.
 - Lai izveidotu USB, IP vai Bonjour savienojumu, manuāli iestatiet papildu papīra kaseti pēc printera pievienošanas.

Lietojumprogrammu atinstalēšana

Piesakieties datorā kā administrators. Ievadiet administratora paroli, ja datorā tiek parādīta uzvedne.

Lietojumprogrammu atinstalēšana - Windows

1. Lai izslēgtu printeri, nospiediet pogu .
2. Aizveriet visas palaistās lietojumprogrammas.
3. Atveriet sadaļu **Vadības panelis**:
 - Windows 11
Noklikšķiniet uz pogas **Sākt** un pēc tam atlasiet **Visas lietotnes > Windows rīki > Vadības panelis**.
 - Windows 10/Windows Server 2022/Windows Server 2019/Windows Server 2016
Noklikšķiniet uz pogas **Sākt** un pēc tam atlasiet **Operētājsistēma Windows > Vadības panelis**.
 - Windows 8.1/Windows 8/Windows Server 2012 R2/Windows Server 2012
Atlasiet **Darbvirsma > Iestatījumi > Vadības panelis**.
 - Windows 7/Windows Server 2008 R2/Windows Server 2008
Noklikšķiniet uz pogas **Sākt** un atlasiet **Vadības panelis**.
4. Atveriet **Atinstalēt programmu** (vai **Pievienot vai noņemt programmas**):
Atlasiet **Atinstalēt programmu** sadaļā **Programmas**.
5. Atlasiet atinstalējamo lietojumprogrammu.
Ja ir aktīvi drukas darbi, nav iespējams atinstalēt printera draiveri. Pirms atinstalēšanas izdzēsiet drukas darbus vai nogaidiet, līdz tie tiek pabeigti.
6. Atinstalējiet lietojumprogrammas:
Noklikšķiniet uz **Atinstalēt/mainīt** vai **Atinstalēt**.
Piezīme:
*Ja tiek parādīts logs **Lietotāja konta kontrole**, noklikšķiniet uz **Turpināt**.*
7. Izpildiet ekrānā redzamos norādījumus.

Lietojumprogrammu atinstalēšana - Mac OS

1. Lejupielādējiet Uninstaller, izmantojot EPSON Software Updater.
Kad programmatūra Uninstaller ir lejupielādēta, nav nepieciešams to lejupielādēt katru reizi, kad atinstalējat lietojumprogrammu.
2. Lai izslēgtu printeri, nospiediet pogu .
3. Lai atinstalētu printera draiveri vai PC-FAX draiveri, izvēlnē Apple > **Printers & Scanners** (vai **Print & Scan, Print & Fax**) atlasiet **System Preferences** (vai **System Settings**) un tad noņemiet printeri no iespējoto printeru saraksta.
4. Aizveriet visas palaistās lietojumprogrammas.
5. Izvēlieties **Aiziet!** > **Lietojumprogrammas > Epson Software > Uninstaller**.

6. Izvēlēties atinstalējamo lietojumprogrammu, un pēc tam uzklikšķiniet uz **Uninstall**.



Svarīga informācija:

Uninstaller Noņem visus Epson strūkļprinteru draiverus datorā. Ja izmantojat vairākus Epson strūkļprinterus un vēlaties dzēst tikai dažus draiverus, vispirms dzēsiet tos visus un pēc tam vēlreiz instalējiet nepieciešamo printera draiveri.

Piezīme:

*Ja lietojumprogrammu sarakstā nevarat atrast lietojumprogrammu, kuru vēlaties atinstalēt, to nevar atinstalēt, izmantojot Uninstaller. Šādā gadījumā atlasiet **Aiziet!** > **Lietojumprogrammas** > **Epson Software**, atlasiet atinstalējamo lietojumprogrammu un pēc tam velciet to uz atkritnes ikonu.*

Saistītā informācija

➔ "Lietojumprogramma programmatūras un aparātprogrammatūras atjaunināšanai (Epson Software Updater)" 394. lpp.

Iestatījumu veikšana savienojuma izveidei ar datoru

Izpildiet visus administratora norādījumus par printera pieslēgšanu.

Atveriet tālāk norādīto vietni un pēc tam ievadiet izstrādājuma nosaukumu. Izvēlieties **Iestatīšana** un sāciet iestatīšanu.



<https://epson.sn>

Lai konfigurētu koplietojamo printeri tīklā, atlasiet printeri, kas atrodams tīklā, un sāciet konfigurēšanu.

Printera tīkla savienojuma statusa pārbaude (tīkla savienojuma pārskats)

Varat izdrukāt tīkla savienojuma pārskatu, lai pārbaudītu printera un bezvadu maršrutētāja savstarpējās saziņas stāvokli.



1. Sākuma ekrānā pieskarieties  .
2. Atlasiet **Apraksts** > **Ja nevarat pievienoties tīklam** > **Savienojuma pārbaude**.
Sākas savienojuma pārbaude.
3. Izpildiet printera ekrānā sniegtos norādījumus, lai izdrukātu tīkla savienojuma pārskatu.
Ja rodas kļūda, sazinieties ar savu administratoru.

Saistītā informācija

➔ "Ziņojumi tīkla savienojuma pārskatā un problēmu risinājumi" 66. lpp.

Savienošana tieši ar printeri (Wi-Fi Direct)

Wi-Fi Direct (vienkāršā PP) ļauj tieši savienot ierīci ar printeri, neizmantojot bezvadu maršrutētāju, un drukāt.

Par Wi-Fi Direct

Izmantojiet šo savienojuma metodi, ja mājās vai birojā nelietojat Wi-Fi vai ja vēlaties tiešā veidā savienot printeri ar datoru vai mobilajām ierīcēm. Šajā režīmā printeris darbojas kā bezvadu maršrutētājs, un ar to var savienot ierīces, neizmantojot standarta bezvadu maršrutētāju. Tomēr ierīces, kas ir tieši savienotas ar printeri, nevar veidot savstarpējos sakarus, izmantojot printeri.

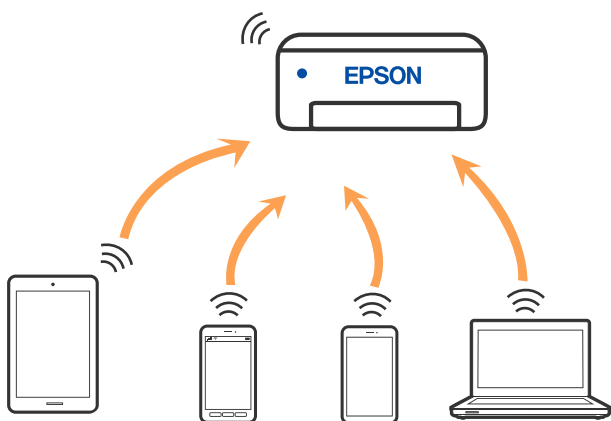

Printeri var savienot, vienlaikus izmantojot Wi-Fi vai Ethernet un Wi-Fi Direct (vienkāršā PP) savienojumu. Tomēr, ja izveido tīkla savienojumu Wi-Fi Direct (vienkāršā PP), kad printerim ir Wi-Fi savienojums, šis Wi-Fi savienojums īslaicīgi tiek pārtraukts.

Savienojuma izveide ar ierīcēm, izmantojot Wi-Fi Direct

Šo metodi var izmantot, lai tieši savienotu printeri ar ierīcēm, neizmantojot bezvadu maršrutētāju.

Piezīme:

iOS vai Android lietotāji iestatīšanu var ērti veikt no Epson Smart Panel.

Iestatījumi printerim un ierīcei, kuru vēlaties savienot, ir jāiestata tikai vienreiz. Ja vien jūs neatspējojat Wi-Fi Direct vai neatjaunojat tīkla iestatījumus uz noklusējuma vērtībām, šie iestatījumi nav jāveic atkārtoti.

1. Sākuma ekrānā pieskarieties .
2. Pieskarieties pie **Wi-Fi Direct**.
3. Pieskarieties pie **Sākt iestatīšanu**.
4. Atlasiet **Citas metodes**.
5. Atlasiet **Citu operētājsistēmu ierīces**.

6. Ierīces Wi-Fi ekrānā izvēlieties printera vadības paneli parādīto SSID un pēc tam ievadiet paroli.



7. Ierīces drukāšanas lietojumprogrammas ekrānā atlasiet printeri, ar kuru vēlaties izveidot savienojumu.

8. Printera vadības panelī atlasiet **Pabeigts**.

Ierīcēm, kas iepriekš ir bijušas savienotas ar printeri, ierīces Wi-Fi ekrānā atlasiet tīkla nosaukumu (SSID), lai izveidotu savienojumu atkārtoti.

Piezīme:

Ja izmantojat iOS ierīci, savienojumu varat izveidot, arī skenējot QR kodu ar standarta iOS kameru. Skatiet turpmāk redzamo saiti <https://epson.sn>.

Savienojuma izveide ar Wi-Fi Direct

Kamēr printeris un dators ir savienots, izmantojot Wi-Fi Direct, no datora nevarat piekļūt internetam. Ja nepieciešams izveidot nepārtrauktu savienojumu ar printeri, iesakām izmantot Wi-Fi savienojumu.

1. Ar printeri savienotajā datorā atveriet Epson tīmekļa vietni un lejupielādējiet printera draiveri.

<http://www.epson.com>

2. Atlasiet  un pēc tam atlasiet **Wi-Fi Direct**.

3. Atlasiet **Sākt iestatīšanu**.

4. Atlasiet **Citas metodes**.

5. Atlasiet **Citu operētājsistēmu ierīces**.

Tiek parādīts printera Wi-Fi Direct paredzētais **Tikla nosaukums (SSID)** un **Parole**.

6. Datora tīkla savienošanas ekrānā izvēlieties printera vadības panelī parādīto SSID un pēc tam ievadiet paroli.

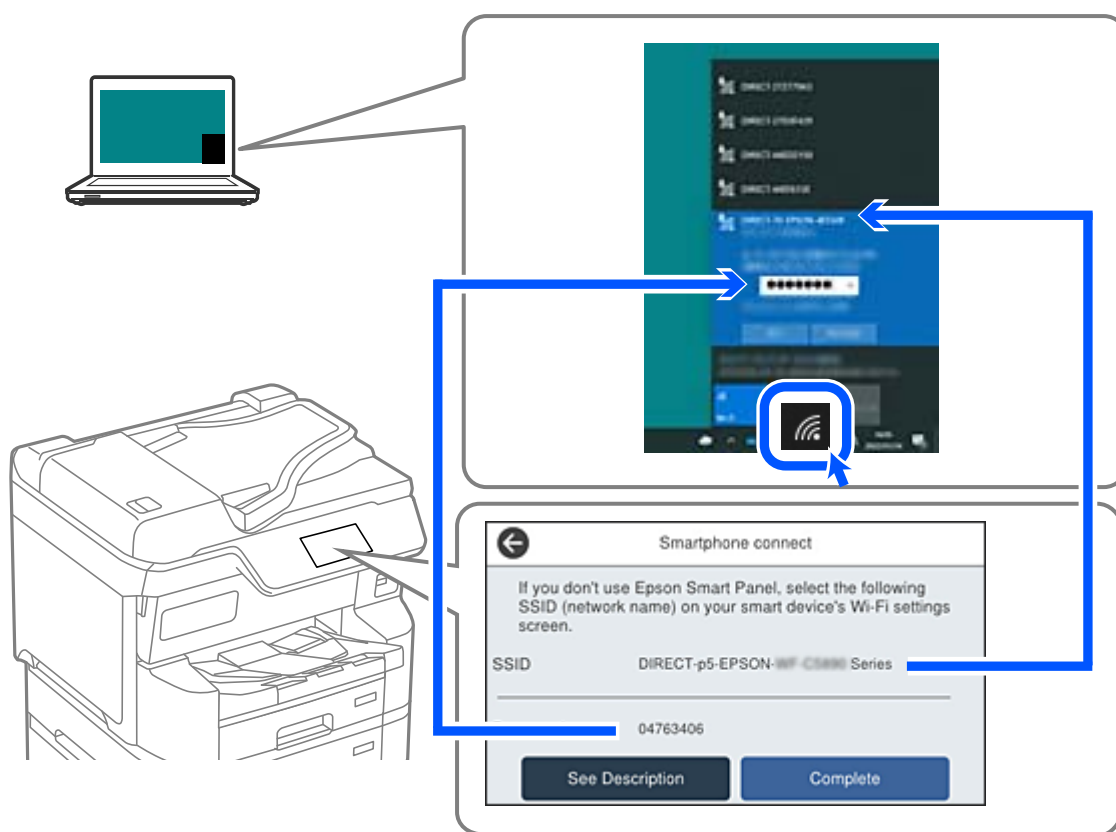

7. Datorā veiciet dubultklikšķi uz lejupielādētā printera draivera, lai to instalētu.

Izpildiet ekrānā redzamos norādījumus.

8. Printera vadības panelī atlasiet **Pabeigts**.

Wi-Fi Direct (vienkāršā PP) savienojuma pārtraukšana

Piezīme:

Kad tiek atspējots Wi-Fi Direct (vienkāršā PP) savienojums, visi datori un viedierīces, kas ir savienotas ar printeri Wi-Fi Direct (vienkāršā PP) savienojumā, tiek atvienotas. Ja vēlaties atvienot noteiktu ierīci, dariet to, izmantojot ierīci, nevis printeri.

1. Printera sākuma ekrānā pieskarieties



2. Atlasiet **Wi-Fi Direct**.

Tiek parādīta Wi-Fi Direct informācija.

3. Pieskarieties pie **Sākt iestatīšanu**.

4. Pieskarieties pie .

5. Atlasiet **Atspējot Wi-Fi Direct**.

6. Pieskarieties pie **Atspējojiet iestatījumus**.

7. Izpildiet ekrānā redzamos norādījumus.

Wi-Fi Direct (vienkāršā PP) iestatījumu, piemēram, SSID, maiņa

Kad ir iespējots Wi-Fi Direct (vienkāršā PP) savienojums, varat mainīt iestatījumus sadaļā  > **Wi-Fi**

Direct > **Sākt iestatīšanu** > , un pēc tam tiek parādīti tālāk redzami izvēlnes vienumi.

Tīkla nosaukuma maiņa

Nomainiet Wi-Fi Direct (vienkāršā PP) tīkla nosaukumu (SSID), kas tiek lietots izveidojot savienojumu ar printeri, uz jums vēlamu nosaukumu. Tīkla nosaukumu (SSID) var iestatīt, lietojot ASCII rakstzīmes, kas tiek parādītas programmatūras tastatūrā vadības panelī. Varat ievadīt līdz pat 22 rakstzīmēm.

Mainot tīkla nosaukumu (SSID) tiek atvienotas visas savienotās ierīces. Lietojiet jauno tīkla nosaukumu (SSID), ja vēlaties atkārtoti izveidot savienojumu ar ierīci.

Nomainiet paroli

Nomainiet Wi-Fi Direct (vienkāršā PP) paroli, kas tiek lietota izveidojot savienojumu ar printeri, uz jums vēlamu vērtību. Paroli var iestatīt, lietojot ASCII rakstzīmes, kas tiek parādītas programmatūras tastatūrā vadības panelī. Varat ievadīt no 8 līdz 22 rakstzīmēm.

Mainot paroli tiek atvienotas visas savienotās ierīces. Lietojiet jauno paroli, ja vēlaties atkārtoti izveidot savienojumu ar ierīci.

Frekvences diapazona maiņa

Nomainiet Wi-Fi Direct frekvenču diapazonu, kas tiek lietots savienojuma izveidei ar printeri. Jūs varat izvēlēties starp 2,4 GHz un 5 GHz.

Nomainot frekvenču diapazonu, tiek atvienotas visas savienotās ierīces. Atkārtoti izveidojiet savienojumu ar ierīci.

Ņemiet vērā, ka, nomainot diapazonu uz 5 GHz, savienojumu nav iespējams atjaunot no ierīcēm, kas neatbalsta 5 GHz frekvenču diapazonu.

Atspējot Wi-Fi Direct

Atspējojiet Wi-Fi Direct (vienkāršo PP) printera iestatījumus. To atspējojot, visas ierīces, kas ir savienotas ar printeri, lietojot Wi-Fi Direct (vienkāršo PP), tiek atvienotas.

Atjaunot noklusējuma iestatījumus

Atjauno visiem Wi-Fi Direct (vienkāršā PP) iestatījumiem noklusējuma vērtības.

Printeri saglabātā informācija par Wi-Fi Direct (vienkāršā PP) savienojumiem ar viedierīcēm tiek dzēsta.

Savienojuma maiņa no Wi-Fi uz USB

Veiciet tālāk norādītās darbības, ja izmantotais Wi-Fi ir nestabils vai ja vēlaties pāriet uz stabilāku USB savienojumu.

1. Savienojiet printeri ar datoru, izmantojot USB kabeli.
2. Drukāšanas laikā atlasiet printeri, kas nav marķēts (XXXXX), izmantojot USB savienojumu. Jūsu printera nosaukums vai „Tikls” atkarībā no operētājsistēmas versijas ir redzams XXXXX. Operētājsistēmas Windows 11 piemērs

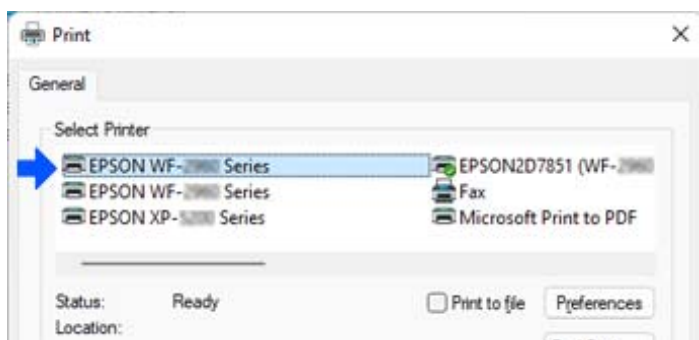

Operētājsistēmas Windows 10 piemērs

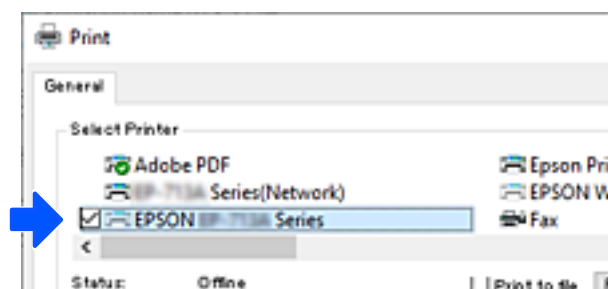

Ja printeris netiek atpazīts, kamēr tas ir savienots ar datoru, izmantojot USB kabeli, iespējams, printera administrators ir ierobežojis ārējā interfeisa savienojumu. Sazinieties ar administratoru.

Saistītā informācija

- ➔ ["Aizmugure" 25. lpp.](#)
- ➔ ["USB savienojumu un ārējās atmiņas izmantošanas ierobežošana" 477. lpp.](#)

Printera izmantošana ar iespējotu piekļuves kontroles funkciju

Kad redzat  printera vadības panelī, lietotājus ierobežo printera administrators.

Šādā situācijā lietotāji nevar veikt izmaiņas printera iestatījumos un izmantot dažas printera funkcijas. Lai izmantotu printeri, ir jāpiesakās printerī.

Saistītā informācija

➔ ["Administratora paroles noklusējuma vērtība" 19. lpp.](#)

Pieteikšanās printerī no vadības paneļa

Šis skaidrojums ir piemērs, kā pierakstīties printerī, ja ir iespējotas paneļa bloķēšanas un piekļuves kontroles funkcijas un ja ir reģistrēts viens vai vairāki lietotāji. Ekrānos redzamais saturs var atšķirties atkarībā no modeļa un situācijas.

1. Printera vadības panelī atlasiet .

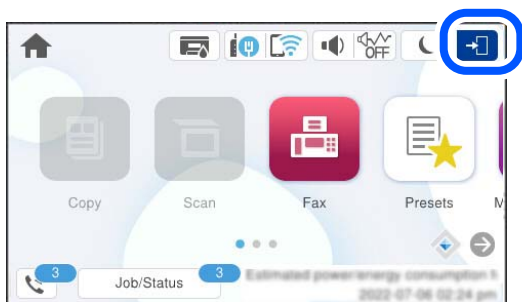

2. Atlasiet lietotāju, lai pierakstītos printerī.

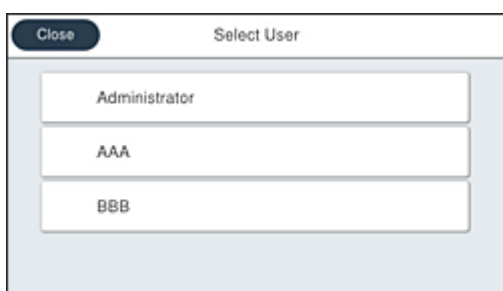

3. Ievadiet paroli, lai pieteiktos printerī.

Sazinieties ar printera administratoru, lai iegūtu pieteikšanās informāciju. Pēc noklusējuma ir iestatīta administratora parole. Sīkāku informāciju skatiet saistītajā informācijā.

Reģistrētie lietotāji var izmantot printeri ar atļautajām funkcijām. Ja esat pieteicies kā administrators, varat veikt iestatījumus vadības panelī.

Kad esat pabeidzis darbību veikšanu, atlasiet , lai izietu no sistēmas.

Saistītā informācija

➔ "Administratora paroles noklusējuma vērtība" 19. lpp.

Pieteikšanās printerī no datora

Tālāk aprakstītajā procedūrā ir izskaidrota situācija, kurā ir iespējota piekļuves kontroles funkcija un administrators atlasījis funkciju **Allow registered users to log in to Web Config**.

1. Ievadiet printera IP adresi pārlūkprogrammā, lai piekļūtu Web Config.

Ievadiet printera IP adresi no datora, kas ir pieslēgts tam pašam tīklam, kurā atrodas printeris.

Printera IP adresi var pārbaudīt no šādas izvēlnes.

Iestatījumi > Vispārīgie iestatījumi > Tīkla iestatījumi > Tīkla statuss > Vadu LAN/Wi-Fi statuss

2. Noklikšķiniet uz Log in.

3. Atlasiet lietotāja veidu, ievadiet lietotājvārdu un paroli, pēc tam noklikšķiniet uz OK.

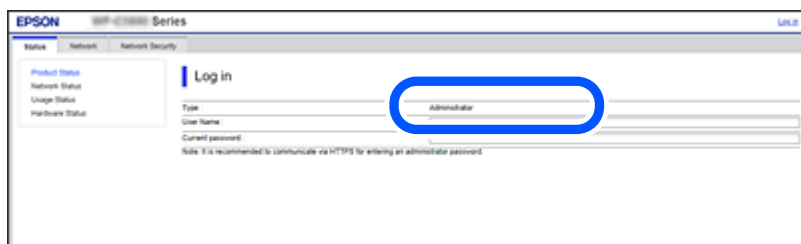

Lapām varat piekļūt atbilstoši piešķirtajam pilnvarām.

Kad esat pabeidzis procesu, atlasiet Log out.

Lietotāja konta reģistrēšana printera draiverī (Windows)

Ja printerim ir iespējota piekļuves kontroles funkcija, varat drukāt no draiveriem pēc lietotāja konta reģistrēšanas draiveros, kuros var reģistrēt autentifikācijas informāciju.

Šajā sadaļā ir izskaidrota procedūra, kā reģistrēt lietotāja kontu oriģinālam Epson printera draiverim.

1. Piekļūstiet Epson printera draivera logam.

2. Atlasiet šādā secībā.

Cilne Apkope > Informācija par Printeri un Opcijām

3. Atlasiet **Saglabāt piekļuves vadības iestatījumus** un pēc tam noklikšķiniet uz **Iestatījumi**.

4. Ievadiet **Lietotājvārds** un **Parole** un pēc tam noklikšķiniet uz **Labi**.

Ievadiet lietotāja kontu, ko norādījis printera administrators.

5. Noklikšķiniet uz **Labi** vairākas reizes, lai aizvērtu printera draivera logu.

Saistītā informācija

- ➔ ["Lietojumprogramma drukāšanai no datora \(printera draiveris Windows\)" 384. lpp.](#)
- ➔ ["Lietotāja konta izveide" 474. lpp.](#)

Lietotāju autentificēšana programmā Epson Scan 2, izmantojot piekļuves vadību

Ja printerī ir iespējota piekļuves vadības funkcija, skenēšanai, izmantojot programmu Epson Scan 2, ir jāreģistrē lietotājvārds un parole. Ja nezināt paroli, sazinieties ar printera administratoru.

1. Palaidiet programmu Epson Scan 2.
2. Epson Scan 2 ekrānā pārbaudiet, vai sarakstā **Skeneris** ir atlasīts jūsu printeris.
3. Sarakstā **Skeneris** atlasiet **Iestatījumi**, lai atvērtu ekrānu **Skenera iestatījumi**.
4. Noklikšķiniet uz **Piekļuves kontrole**.
5. Ekrānā **Piekļuves kontrole** ievadiet **Lietotājvārds** un **Parole** kontam ar skenēšanas atļauju.
6. Noklikšķiniet uz **OK**.

Saistītā informācija

- ➔ ["Lietotāja konta izveide" 474. lpp.](#)

Printera pārvietošana un transportēšana

Brīdinājums:

- Nesot printeri, paceliet to, atrodoties stabilā pozīcijā. Ja celsiet printeri, atrodoties nestabilā pozīcijā, varat gūt traumu.
- Tā kā printeris ir smags, izpakojot un transportējot, tas vienmēr jānes diviem vai vairākiem cilvēkiem.
- Ceļot printeri, novietojiet rokas pozīcijās, kā redzams turpinājumā. Ja ceļat printeri, atrodoties citā pozīcijā, printeris var nokrist vai arī varat saspiest pirkstus printera novietošanas laikā.

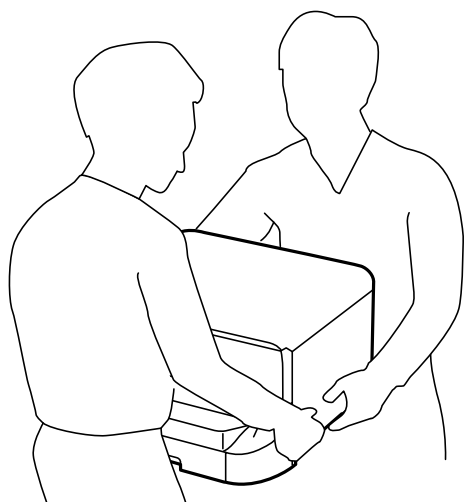

- Nesot printeri, nenovietojiet to slīpāk par 10 grādiem; pretējā gadījumā printeris var nokrist.
- Uzstādot printeri uz papildu korpusa, pirms uzstādīšanas uzsākšanas bloķējiet skrītņus. Ja korpuss negaidīti sāk kustēties, varat gūt traumas.

Sagatavošanās printera pārvietošanai

1. Izslēdziet printeri, nospiežot pogu .
2. Pārbaudiet, vai elektropadeves lampiņa izslēdzas, un tad atvienojiet strāvas vadu.

Svarīga informācija:

Atvienojiet strāvas vadu, kad elektropadeves lampiņa ir izslēgta. Citādi drukas galviņa neatgriežas sākotnējā pozīcijā, kas var radīt tintes izžūšanu, un drukāšana tad nav iespējama.

3. Atvienojiet visus vadus, piemēram, strāvas vadu un USB vadu.
4. Ja printeris atbalsta ārējās atmiņas ierīces, pārlicinieties, ka tās nav pievienotas.

5. Izņemiet izvades paplāti.



Brīdinājums:

Neievietojiet izņemto izvades paliktņi printerī, ja tas ir nestabils. Ja izvades paliktņi printera pārvietošanas laikā krīt, iespējams gūt traumu.

6. Izņemiet visu papīru no printera.
7. Pārbaudiet, vai printerī nav ievietoti oriģināli.
8. Nolieciet papīra balstu.

Printeris ir gatavs pārvietošanai.

Instalējot jebkādu papildu vienumus, skatiet sadaļu „Saistīta informācija”.

Saistītā informācija

- ➔ ["Printera pārvietošana uz korpusa skriptuļiem" 301. lpp.](#)
- ➔ ["Printera pārvietošana ar piestiprinātām papildu papīra kasetēm" 302. lpp.](#)

Printera pārvietošana uz korpusa skrītņiem

Pirms printera pārvietošanas noņemiet korpusa statīvus. Veiciet sadaļā Sagatavošanās printera pārvietošanai aprakstītās darbības un pēc tam izpildiet nākamajos attēlos norādītās darbības.

①

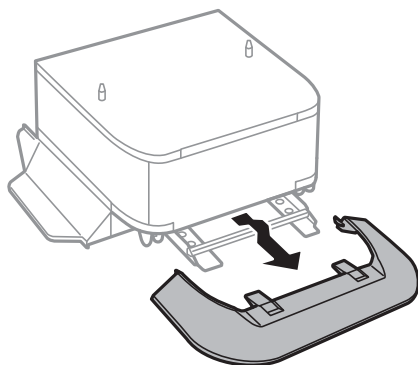

②

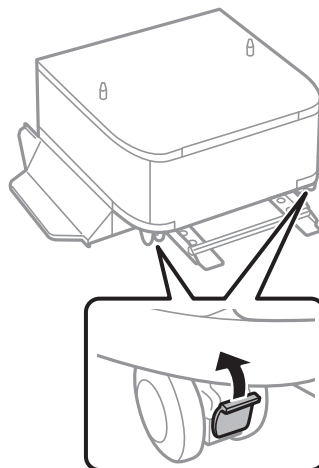

③

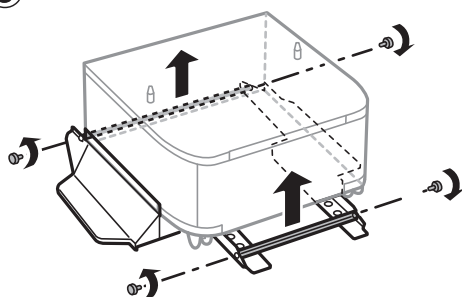

④

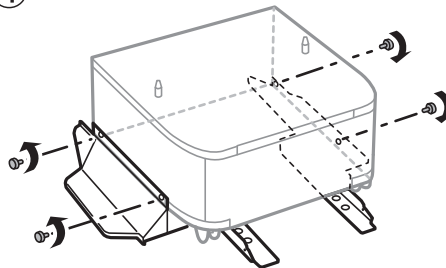

⑤

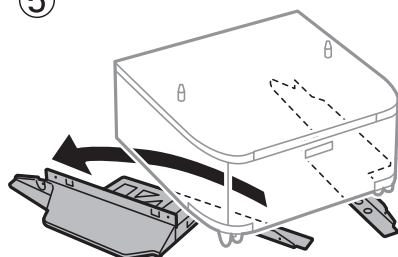

Saistītā informācija

➔ ["Sagatavošanās printera pārvietošanai" 299. lpp.](#)

Printera pārvietošana ar piestiprinātām papildu papīra kasetēm

Veiciet sadaļā Sagatavošanās printera pārvietošanai aprakstītās darbības un pēc tam izņemiet 1.–4. papīra kaseti. Pēc tam veiciet nākamajos attēlos parādītās darbības.

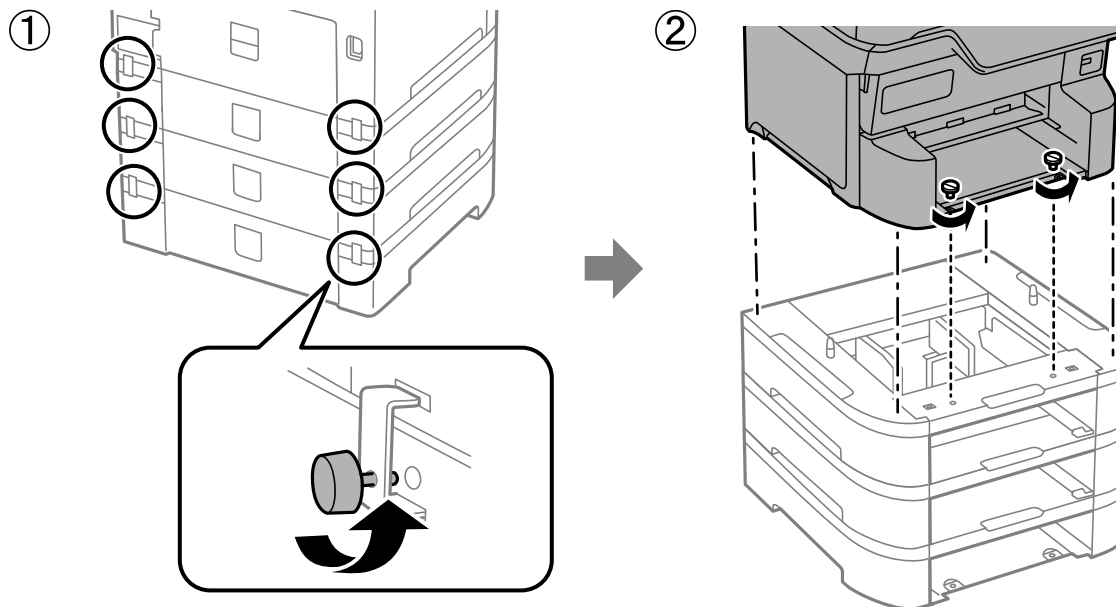

Saistītā informācija

➔ ["Sagatavošanās printera pārvietošanai" 299. lpp.](#)

Printera pārvadāšana

Ja printeri ir nepieciešams pārvietot vai veikt tā remontu, ievērojiet zemāk redzamos printera iepakojšanas noteikumus.

! Svarīga informācija:

- Glabājot vai pārvadājot printeri, nesagāziet to, nenovietojiet uz sāniem vai neapgrieziet ar augšpusi uz leju; citādi var izplūst tinte.
- Neizņemiet tintes kasetnes no printera. Izņemot tintes kasetnes, drukas galviņa var izzūt un printeris var nedrukāt.
- Neizņemiet apkopes kasti no printera, citādi transportēšanas laikā tinte var izplūst.

1. Izpildiet sadaļā Sagatavošanās printera pārvietošanai norādītās darbības.

2. Noņemiet papildu korpusu un papīra kasetes, ja tās ir uzstādītas.

Piezīme:

Noņemot papildu korpusu un papīra kasetes, veiciet darbības uzstādīšanai pretējā secībā.

3. Iepakojiet printeri tā kastē, izmantojot aizsardzības materiālus.

Ja drukas kvalitāte ir pasliktinājusies nākamajā drukāšanas reizē, notīriet un līdziniet drukas galviņu.

Saistītā informācija

- ➔ "Sagatavošanās printera pārvietošanai" 299. lpp.
- ➔ "Papildu korpusa uzstādīšana" 37. lpp.
- ➔ "Papildus papīra kasešu uzstādīšana" 42. lpp.
- ➔ "Drukas galviņas pārbaude un tīrīšana" 277. lpp.
- ➔ "Līniju līdzināšana" 279. lpp.

Problēmu novēršana

Problēmu risināšana.	305
Nevar drukāt, kopēt, skenēt vai nosūtīt faksu.	307
Drukāšanas, kopēšanas, skenēšanas un faksu kvalitāte ir zema.	321
LCD ekrānā tiek parādīts ziņojums vai kļūdas kods.	341
Papīrs iestrēgst.	350
Laiks nomainīt tintes kasetnes.	351
Laiks nomainīt apkopes nodalījumu.	356
Ir pienācis laiks nomainīt uztveršanas veltnus.	357
Printeris nedarbojas, kā vajadzētu.	367
Neizdodas novērst problēmu.	373

Problēmu risināšana

Ja rodas kādas problēmas, pārbaudiet turpmāk norādītās darbības, lai noskaidrotu to cēloni.

Pārbaudiet printera kļūdu statusu.

Pārbaudiet, vai nav problēma ar pašu printeri.

Pārbaudes punkts	Risinājums
Vai printerī ir kļūda?	<p>Ja LCD ekrānā tiek parādīts kļūdas ziņojums, sekojiet šim ziņojumam, lai atrisinātu problēmu. Ja ierobežotas piekļuves kontroles dēļ to nevarat atrisināt, sazinieties ar administratoru.</p> <p>Ja papīrs ir iestrēdzis, pārbaudiet LCD ekrānā, kur papīrs ir iestrēdzis, un pēc tam izpildiet norādījumus, lai to izņemtu. Par piesardzības pasākumiem skatiet attiecīgos aprakstus šajā rokasgrāmatā.</p> <p>Ja tiek parādīts paziņojums par paligmateriālu nomaiņu, izpildiet ekrānā redzamos norādījumus, lai tos nomainītu. Lai iepazītos ar piesardzības pasākumiem, skatiet attiecīgos aprakstus šajā rokasgrāmatā.</p>
Vai ir kādas problēmas ar kabeljiem vai printera izskatu?	Ja vāki nav pareizi aizvērti, aizveriet tos. Ja kabelji varētu atvienoties, ievietojiet tos stingri.
Vai strāvas padeve ir izslēgta?	Ja strāvas padeve ir izslēgta, nospiediet  pogu, lai to ieslēgtu.

Saistītā informācija

- ➔ "LCD ekrānā tiek parādīts ziņojums vai kļūdas kods" 341. lpp.
- ➔ "Papīrs iestrēgst" 350. lpp.
- ➔ "Laiks nomainīt tintes kasetnes" 351. lpp.
- ➔ "Laiks nomainīt apkopes nodalījumu" 356. lpp.
- ➔ "Ir pienācis laiks nomainīt uztveršanas veltņus" 357. lpp.

Pārbaudiet printera savienojumu.

Pārbaudiet, vai nav problēmas ar printera savienojumu.

Pārbaudes punkts	Risinājums
Vai printeris ir pareizi savienots ar tīklu?	<p>Palaidiet tīkla savienojuma pārbaudi, lai pārbaudītu tīkla savienojumu.</p> <p>LCD ekrānā atlasiet  > Apraksts > Ja nevarat pievienoties tīklam. Izdrukājiet tīkla savienojuma ziņojumu un pēc tam, ja ir savienojuma problēma, palūdziet administratoram to atrisināt.</p>
Vai datorā ir instalēts printera draiveris?	Varat pārbaudīt, vai printera draiveris ir instalēts, datorā pārbaudot Iestatījumi > Ierīces > Printeri. Sīkāku informāciju skatiet saistītajā informācijā.

Pārbaudes punkts	Risinājums
Vai datorā ir redzama printera informācija?	<p>Lai pārbaudītu savienojuma statusu starp datoru un printeri, varat izmantot Epson Status Monitor 3. Sīkāku informāciju skatiet saistītajā informācijā.</p> <p>Ja nevarat pārbaudīt printera statusu, iespējams, nav izvēlēts pareizais ports. Savienojot printeri tīklā, mēs iesakām izvēlēties EpsonNet drukas portu. Ja EpsonNet drukas ports nav pieejams, atkārtoti instalējiet printera draiveri.</p>
Vai bezvadu LAN (Wi-Fi) savienojums ir pārtraukts vai nav iespējams izveidot savienojumu, ja datorā izmantojat USB 3.0 ierīci?	<p>Ja Mac datoram pievienojat kādu ierīci pie USB 3.0 porta, var rasties traucējumi radio frekvenču darbībā. Izmēģiniet tālāk norādīto.</p> <ul style="list-style-type: none"> <input type="checkbox"/> Novietojiet ierīci, kas ir pievienota pie USB 3.0 porta, tālāk projām no datora. <input type="checkbox"/> Izslēdziet visas neizmantojotās USB 3.0 ierīces vai pievienojiet tās tikai nepieciešamības gadījumā. <input type="checkbox"/> Izveidojiet savienojumu ar SSID 5 GHz diapazonā.
Vai jūsu datoru vai viedierīci var pieslēgt tīklam?	Pārbaudiet, vai varat skatīt vietni datorā vai viedierīcē (datu pārraide ir izslēgta). Ja to nevarat apskatīt, ir problēmas ar tīklu. Lūdziet administratoru atrisināt problēmu.

Saistītā informācija

- ➔ ["Printera tīkla savienojuma statusa pārbaude \(tīkla savienojuma pārskats\)" 290. lpp.](#)
- ➔ ["Radusies problēma ar printera statusu." 308. lpp.](#)
- ➔ ["Nav iestatīts pareizs printera ports." 309. lpp.](#)
- ➔ ["Printeri nevar pievienot ar USB" 311. lpp.](#)
- ➔ ["Atsevišķa lietojumprogrammu instalēšana" 284. lpp.](#)

Pārbaudiet printera iestatījumus.

Pārbaudiet printera iestatījumus. Administratora pārvaldītos printerus var ierobežot tā, ka nav iespējams mainīt printera iestatījumus. Ja nevarat veikt darbības, sazinieties ar administratoru.

Pārbaudes punkts	Risinājums
Drukāšana nesākas.	<p>Iespējams, printeri vēl ir palikuši dati. Atveriet printera rindu un pēc tam pārbaudiet drukas darba statusu. Ja tiek gaidīts ar kļūdu, dzēsiet kļūdu un restartējiet to vai dzēsiet uzdevumu ar kļūdu, un pēc tam pārējie dati tiks sākti drukāt.</p> <p>Ja noklusējuma printeris ir gaidīšanas vai bezsaistes režīmā, Windows datora printera iestatījumos iestatiet to uz tiešsaistes režīmu.</p> <p>Atlasiet printeri un portu, lai pareizi izvadītu datus.</p>
Vēlamā izvēlne netiek rādīta.	<p>Piekļuves kontroli ir iestatījis administrators. Sazinieties ar administratoru, lai saņemtu trūkstošās izvēlnes izmantošanai nepieciešamo informāciju.</p> <p>Lai izmantotu dažas funkcijas, ir jānoslēdz atsevišķs līgums. Sazinieties ar administratoru, lai noskaidrotu, vai šī funkcija ir pieejama jūsu printerim.</p>

Pārbaudes punkts	Risinājums
Nevar nosūtīt faksu.	Ja, nosūtot faksu, rodas problēmas, skatiet ar faksu saistīto problēmu risinājumus.
Nevar kopēt vai skenēt.	Ja, kopējot vai skenējot, rodas problēmas, skatiet ar kopēšanu vai skenēšanu saistīto problēmu risinājumus.

Saistītā informācija

- ➔ "Rindā vēl aizvien ir darbs, kas gaida drukāšanu." 308. lpp.
- ➔ "Printeris ir gaidīšanas režīmā vai bezsaistē." 307. lpp.
- ➔ "Porta izmantošana printerim" 437. lpp.
- ➔ "Neizdodas veikt kopēšanu" 311. lpp.
- ➔ "Skenēšana neizdodas, lai gan savienojums ir izveidots pareizi" 310. lpp.
- ➔ "Nevar nosūtīt vai saņemt faksus" 312. lpp.

Nevar drukāt, kopēt, skenēt vai nosūtīt faksu

Lietojumprogramma vai printera draiveris nedarbojas pareizi

Neizdodas veikt izdruku, lai gan ir izveidots savienojums (Windows)

Tas var notikt šādu iemeslu dēļ.

Printeris ir gaidīšanas režīmā vai bezsaistē.

Risinājumi

Printera draivera cilnē **Apkope** noklikšķiniet **Drukas rinda**.

Ja printeris ir bezsaistē vai gaidīšanas režīmā, notīriet bezsaistes vai gaidīšanas iestatījumu izvēlnē **Printeris**.

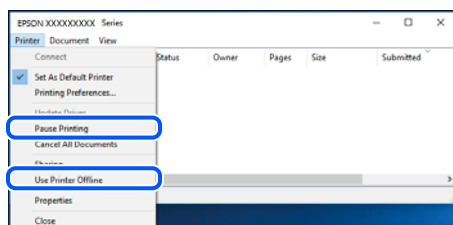

Radušās problēmas ar programmatūru vai datiem.

Risinājumi

- Pārlicinieties, ka ir instalēts Epson printera draiveris (EPSON XXXXX). Pretējā gadījumā pieejamo funkciju klāsts būs ierobežots. Ieteicams izmantot oriģinālu Epson printera draiveri.
- Drukājot liela datu izmēra attēlu, datoram var nepietikt atmiņas resursu. Drukājiet attēlu ar zemāku izšķirtspēju vai mazākā izmērā.

- Ja esat izmēģinājuši visus risinājumus un problēma joprojām netiek novērsta, mēģiniet atinstalēt un vēlreiz instalēt printera draiveri.
- Var būt iespējams novērst problēmu, atjauninot programmatūru uz jaunāko versiju. Programmatūras statusa pārbaudei izmantojiet programmatūras atjaunināšanas rīku.
- ➔ ["Pārbaudiet, vai ir instalēts oriģināls Epson printera draiveris — Windows" 285. lpp.](#)
- ➔ ["Pārbaudiet, vai ir instalēts oriģināls Epson printera draiveris — Mac OS" 287. lpp.](#)
- ➔ ["Atsevišķa lietojumprogrammu instalēšana vai atinstalēšana" 284. lpp.](#)
- ➔ ["Lietojumprogramma programmatūras un aparatprogrammatūras atjaunināšanai \(Epson Software Updater\)" 394. lpp.](#)

Radusies problēma ar printera statusu.

Risinājumi

Printera draivera cilnē **Apkope** noklikšķiniet uz **EPSON Status Monitor 3** un pārbaudiet printera stāvokli. Lai iespējotu šo funkciju, jāinstalē **EPSON Status Monitor 3**. Pieejams lejupielādei Epson atbalsta tīmekļa vietnē.

Rindā vēl aizvien ir darbs, kas gaida drukāšanu.

Risinājumi

Printera draivera cilnē **Apkope** noklikšķiniet **Drukas rinda**. Ja ir palikuši nevajadzīgi dati, izvēlnē **Printeris** atlasiet **Atcelt visus dokumentus**.

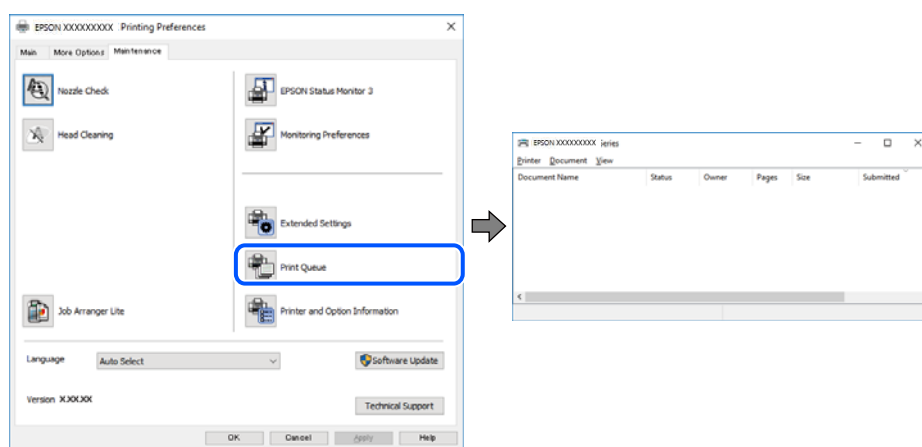

Printeris nav atlasīts kā noklusējuma printeris.

Risinājumi

Sadaļā **Vadības panelis > Skatīt ierīces un printerus** (vai **Printeri, Printeri un faksi**) veiciet labo klikšķi uz printera ikonas un noklikšķiniet uz **Iestatīt kā noklusējuma printeri**.

Piezīme:

Ja ir redzamas vairākas printera ikonas, skatiet tālākos norādījumus, lai atlasītu pareizo.

Piemērs)

USB savienojums: EPSON XXXX sērija

Tikla savienojums: EPSON XXXX sērija (tīkls)

Ja printeris tiek instalēts vairākas reizes, var tikt izveidotas vairākas printera draivera kopijas. Ja ir izveidotas tādas kopijas kā „EPSON XXXX sērija (kopija 1)”, noklikšķiniet draivera ikonu ar labo peles taustiņu un izvēlieties **Noņemt ierīci**.

■ Nav iestatīts pareizs printera ports.

Risinājumi

Printera draivera cilnē **Apkope** noklikšķiniet **Drukšanas rinda**.

Pārlicinieties, ka ir iestatīts pareizs printera ports, kā parādīts zemāk izvēlnes **Printeris** sadaļā **Rekvizīti** > **Ports**.

USB savienojums: **USBXXX**, Tikla savienojums: **EpsonNet Print Port**

Ja nevar mainīt portu, atlasiet **Palaist kā administratoram** izvēlnē **Printeris**. Ja **Palaist kā administratoram** netiek attēlots, sazinieties ar savu sistēmas administratoru.

Printeris nedrukā, izmantojot PostScript printera draiveri (Windows)

Tas var notikt tālāk norādīto iemeslu dēļ.

■ Nepieciešams mainīt Drukšanas valoda iestatījumu.

Risinājumi

Vadības panelī iestatiet vienuma **Drukšanas valoda** iestatījumu uz **Automātiski** vai **PS**.

■ Nosūtīts liels darbu skaits.

Risinājumi

Operētājsistēmā Windows, ja tiek sūtīts liels darbu skaits, iespējams, printeris nedrukās. Atlasiet vienumu **Drukāt tieši printerī** printera rekvizītu cilnē **Papildu**.

Neizdodas veikt izdruku, lai gan ir izveidots savienojums (Mac OS)

Tas var notikt šādu iemeslu dēļ.

■ Radušās problēmas ar programmatūru vai datiem.

Risinājumi

- Pārlicinieties, ka ir instalēts Epson printera draiveris (EPSON XXXXX). Pretējā gadījumā pieejamo funkciju klāsts būs ierobežots. Ieteicams izmantot oriģinālu Epson printera draiveri.
 - Drukājot liela datu izmēra attēlu, datoram var nepietikt atmiņas resursu. Drukājiet attēlu ar zemāku izšķirtspēju vai mazākā izmērā.
 - Ja esat izmēģinājuši visus risinājumus un problēma joprojām netiek novērsta, mēģiniet atinstalēt un vēlreiz instalēt printera draiveri.
 - Var būt iespējams novērst problēmu, atjauninot programmatūru uz jaunāko versiju. Programmatūras statusa pārbaudei izmantojiet programmatūras atjaunināšanas rīku.
- ➔ ["Pārbaudiet, vai ir instalēts oriģināls Epson printera draiveris — Windows" 285. lpp.](#)
- ➔ ["Pārbaudiet, vai ir instalēts oriģināls Epson printera draiveris — Mac OS" 287. lpp.](#)
- ➔ ["Atsevišķa lietojumprogrammu instalēšana vai atinstalēšana" 284. lpp.](#)

➔ "[Lietojumprogramma programmatūras un aparātprogrammatūras atjaunināšanai \(Epson Software Updater\)](#)" 394. lpp.

■ Radusies printera statusa problēma.

Risinājumi

Pārlicinieties, ka printera statuss nav **Pauze**.

Izvēlnē **Apple > Printers & Scanners** (vai **Print & Scan, Print & Fax**) atlasiet **System Preferences** (vai **System Settings**) un pēc tam veiciet dubultklikšķi uz printera. Ja printeris ir pauzes režīmā, noklikšķiniet uz **Atsākt**.

■ Printerim ir iespējoti lietotāja funkciju ierobežojumi.

Risinājumi

Printeris, iespējams, nedrukās, ja ir iespējots lietotāja funkciju ierobežojums. Sazinieties ar printera administratoru.

Printeris nedrukā, izmantojot PostScript printera draiveri (Mac OS)

■ Nepieciešams mainīt Drukšanas valoda iestatījumu.

Risinājumi

Vadības panelī iestatiet vienuma **Drukšanas valoda** iestatījumu uz **Automātiski** vai **PS**.

Neizdodas veikt izdruku, lai gan ir izveidots savienojums (iOS)

Tas var notikt šādu iemeslu dēļ.

■ Pap. iest. aut. attēl. ir atspējota.

Risinājumi

Iespējojiet opciju **Pap. iest. aut. attēl.** zemāk norādītajā izvēlnē.

Iestatījumi > Vispārīgie iestatījumi > Printera iestatījumi > Papīra avota iestatījumi > Pap. iest. aut. attēl.

■ AirPrint ir atspējota.

Risinājumi

Iespējojiet iestatījumu AirPrint programmā Web Config.

➔ "[Lietojumprogramma printera darbību konfigurēšanai \(Web Config\)](#)" 392. lpp.

Skenēšana neizdodas, lai gan savienojums ir izveidots pareizi

■ Skenēšana augstā izšķirtspējā, izmantojot tīklu.

Risinājumi

Mēģiniet skenēt zemākā izšķirtspējā.

Printeri nevar pievienot ar USB

Tas var notikt tālāk norādīto iemeslu dēļ.

■ **USB kabelis nav pareizi pievienots USB ievadei.**

Risinājumi

Drošā veidā pievienojiet USB kabeli printerim un datoram.

■ **Radušās problēmas ar USB centrmezglu.**

Risinājumi

Ja izmantojat USB centrmezglu, mēģiniet savienot printeri tieši ar datoru.

■ **Radušās problēmas ar USB kabeli vai USB ieeju.**

Risinājumi

Ja USB kabelis netiek atpazīts, izmantojiet citu pieslēgvietu vai USB kabeli.

■ **Printeris ir savienots ar SuperSpeed USB portu.**

Risinājumi

Ja printeri pievieno SuperSpeed USB portam, izmantojot USB 2.0 vadam, dažos datoros iespējama sakaru kļūda. Šādā gadījumā nepieciešams printeri pievienot, izmantojot kādu no turpmāk minētajām metodēm.

- Izmantojiet USB 3.0 vadu (tikai atbalstītajiem modeļiem).
- Pievienojiet ierīci datora Hi-Speed USB portam.
- Pievienojiet ierīci citam SuperSpeed USB portam, nevis portam, kuram uzrādīta sakaru kļūda.

➔ "[Saskarnes specifikācija](#)" 439. lpp.

Neizdodas veikt kopēšanu

■ **Ja ir iespējots lietotāja funkciju ierobežojums, lai kopētu, ir jāievada lietotāja ID un parole.**

Risinājumi

Ja nezināt paroli, sazinieties ar printera administratoru.

■ **Radās printera kļūda.**

Risinājumi

Kopēšana nav iespējama, ja printerī rodas kļūda, piemēram, iestrēgst papīrs. Pārbaudiet printera vadības paneli un izpildiet ekrānā redzamās instrukcijas, lai dzēstu kļūdu.

Nevar nosūtīt vai saņemt faksus

Nevar nosūtīt vai saņemt faksus

Ja nevarat nosūtīt vai saņemt faksu, sazinieties ar printera administratoru. Printeru administratoriem, lai novērstu faksa problēmas, skatiet šādu sadaļu.

["Nevar nosūtīt vai saņemt faksus" 136. lpp.](#)

Nevar nosūtīt faksu

Tas var notikt tālāk norādīto iemeslu dēļ.

■ Faksu sūtīšana, neievadot piekļuves kodu, vidē, kur uzstādīts PBX.

Risinājumi

Ja jūsu lietotajai tālruņa sistēmai ir nepieciešams ārējs piekļuves kods, lai izveidotu savienojumu ar ārēju līniju, reģistrējiet printerī piekļuves kodu un sūtīšanas laikā faksa numura sākumā ievadiet # (numurzīme).

■ Adresāta faksa numurs ir nepareizs.

Risinājumi

Pārbaudiet, vai kontaktpersonu sarakstā reģistrētais adresāta numurs vai numurs, ko ievadījāt tieši, izmantojot tastatūru, ir pareizs. Vai noskaidrojiet, vai adresāta faksa numurs ir pareizs.

■ Nepietiek ar printeri pieejamo atmiņu.

Risinājumi

Nevarat nosūtīt faksus, ja printera atmiņa nav pietiekama, jo iesūtņē vai konfidencialajos nodalījumos ir daudz saņemtu dokumentu vai daudz neapstrādātu faksa dokumentu, kas glabājas printerī. Iesūtņē un konfidencialajos nodalījumos dzēsiet nevajadzīgos dokumentus vai apstrādājiet neapstrādātos dokumentus, lai palielinātu pieejamo atmiņu.

■ Sūtīto datu izmērs ir pārāk liels.

Risinājumi

Faksus var sūtīt mazākā izmērā, izmantojot kādu no tālāk norādītajām metodēm.

- Sūtot faksu melnbalta režīmā, iespējojiet **Tiešā sūtīšana** sadaļā **Fakss > Faksa iestatījumi > Faksa sūtīšanas iestatījumi**.

["Vienkrāsaina dokumenta daudzu lapu sūtīšana \(Tiešā sūtīšana\)" 242. lpp.](#)

- Pievienotā tālruņa lietošana

["Faksu sūtīšana, sastādot numuru no ārējas tālruņa ierīces" 239. lpp.](#)

- Lietošana uz āķa

["Faksu manuāla sūtīšana pēc adresāta statusa apstiprināšanas" 239. lpp.](#)

- Oriģinālu atdalīšana

■ Adresāta faksa aparāts nav gatavs saņemt faksus.

Risinājumi

Pajautājiet adresātam, vai adresāta faksa aparāts ir gatavs faksa saņemšanai.

■ Nejauša faksa nosūtīšana, izmantojot apakšadreses funkciju.

Risinājumi

Pārbaudiet, vai neesat netīšām nosūtījis faksu, izmantojot apakšadreses funkciju. Ja kontaktpersonu sarakstā tiek atlasīts adresāts ar apakšadresi, fakss var tikt nosūtīts, izmantojot apakšadreses funkciju.

■ Adresāta faksa aparāts nespēj saņemt faksus, izmantojot apakšadreses funkciju.

Risinājumi

Faksa nosūtīšanā izmantojot apakšadreses funkciju, noskaidrojiet, vai adresāta izmantotais faksa aparāts spēj saņemt faksus, izmantojot apakšadreses funkciju.

■ Apakšadrese un parole ir nepareizas.

Risinājumi

Faksu nosūtīšanā izmantojot apakšadreses funkciju, pārbaudiet, vai apakšadrese un parole ir pareizas. Vaicājiet adresātam, vai apakšadrese un parole ir pareizas.

■ Nevar nosūtīt faksus pēc iepriekšminēto risinājumu izmēģināšanas

Risinājumi

Ja nevarat atrisināt problēmu, sazinieties ar printera administratoru. Printeru administratoriem, lai novērstu faksa problēmas, skatiet šādu sadaļu.

["Nevar nosūtīt faksu" 137. lpp.](#)

Faksus nevar saņemt

Tas var notikt tālāk norādīto iemeslu dēļ.

Iesakām pārbaudīt arī printera statusu sadaļā **Job/Status**, piemēram, vai printeris pašlaik saņem faksu.

■ Iesūtnē un konfidenciālo datu nodalījumā nepietiek atmiņas.

Risinājumi

Iesūtnē un konfidenciālo datu nodalījumā kopā ir saglabāti 200 saņemtie dokumenti. Dzēsiet liekos dokumentus.

■ Sūtītāja faksa numurs nav reģistrēts kontaktpersonu sarakstā.

Risinājumi

No kontaktpersonu sarakstā neregistrētiem numuriem nosūtītie faksi tiek bloķēti. Reģistrējiet sūtītāja faksa numuru kontaktpersonu sarakstā.

Sūtītājs ir nosūtījis faksu bez galvenes informācijas.

Risinājumi

Faksi, kuros nav ietverta galvenes informācija, tiek bloķēti. Vaicājiēt sūtītājam, vai sūtīšanai izmantotajā faksa aparātā ir iestatīta galvenes informācija.

Dators, kurā tiks saglabāti saņemtie faksi, nav ieslēgts.

Risinājumi

Kad iestatījumu saņemto faksu saglabāšanai datorā iestatīšana ir pabeigta, ieslēdziet datoru. Saņemtais fakss tiek dzēsts, kad tas ir saglabāts datorā.

Apakšadrese un parole ir nepareizas.

Risinājumi

Faksu saņemšanā izmantojot apakšadreses funkciju, pārbaudiet, vai apakšadrese un parole ir pareizas. Vaicājiēt sūtītājam, vai apakšadrese un parole ir pareizas.

Nevar saņemt faksus pēc iepriekšminēto risinājumu izmēģināšanas

Risinājumi

Ja nevarat atrisināt problēmu, sazinieties ar printera administratoru. Printeru administratoriem, lai novērstu faksa problēmas, skatiet šādu sadaļu.



["Faksus nevar saņemt" 138. lpp.](#)

Faksus nevar nosūtīt konkrētam adresātam

Tas var notikt zemāk norādīto iemeslu dēļ.

Saņēmēja iekārta ilgi neatbild.

Risinājumi

Ja adresāta iekārta neatbild uz jūsu zvanu 50 sekunžu laikā pēc tam, kad printeris ir pabeidzis numura sastādīšanu, zvans tiek beigts, norādot kļūdu. Sastādiēt numuru, izmantojot funkciju  (Nolikta kl.) vai lietojot pievienoto tālruni, lai pārbaudītu, cik ilgs laiks paiet, līdz atskan faksa signāls. Ja ir nepieciešams vairāk par 50 sekundēm, pēc faksa numura pievienojiet pauzes, lai sūtītu faksu. Pieskarīeties , lai ievadītu pauzi. Kā pauzes zīme tiek ievadīta defise. Viena pauze ir aptuveni trīs sekundes. Pievienojiet vairākas pauzes, ja nepieciešams.

Kontaktpersonu sarakstā reģistrētais Faksa ātrums iestatījums ir nepareizs.

Risinājumi

Atlasīet kontaktpersonu sarakstā adresātu un tad noklikšķīniet uz **Redīgēt** > **Faksa ātrums** > **Lēns (9600 b/s)**.

Faksus nevar nosūtīt noteiktā laikā

Printerī iestatītais datums un laiks var būt nepareizs. Sazinīeties ar printera administratoru. Printeru administratoriem, lai novērstu faksa problēmas, skatīet šādu sadaļu.

["Faksus nevar nosūtīt noteiktā laikā" 139. lpp.](#)

Faksi tiek nosūtīti nepareizā izmērā

Tas var notikt zemāk norādīto iemeslu dēļ.

Adresāta faksa aparāts neatbalsta A3 izmēru.

Risinājumi

Pirms A3 formāta dokumenta sūtīšanas pajautājiet adresātam, vai adresāta lietotā iekārta atbalsta A3 formātu. Ja faksa pārraides atskaitē ir redzams statuss **Labi (samazināts izmērs)**, adresāta faksa iekārta neatbalsta A3 formātu. Faksa pārraides atskaiti var drukāt no **Fakss** >  (Vairāk) > **Faksa ziņojums** > **Pēdējais sūtījums**.

Origināli nav pareizi novietoti.

Risinājumi

- Pārliedzieties, vai oriģināls ir novietots pareizi pret salāgošanas atzīmēm.
- Ja skenētā attēla malas ir apgrieztas, pavirziet oriģinālu nedaudz prom no skenera stikla stūra. Nav iespējams ieskenēt zonu aptuveni 1,5 mm (0,06 collu) attālumā no skenera stikla malas.

➔ "[Originālu novietošana](#)" 151. lpp.

Uz skenera stikla ir putekļi vai netīrumi.

Risinājumi

Skenējot no vadības paneļa un atlasot automātisko skenēšanas apgabala apgriešanas funkciju, no skenera stikla un dokumentu pārsega noņemiet jebkuru netīrumu. Ja ap oriģinālu ir netīrumi, skenēšanas diapazons palielinās, lai to ietvertu.

"[Skenera stikls Tīrīšana](#)" 279. lpp.

Saņemtos faksus nevar saglabāt atmiņas ierīcē

Tas var notikt zemāk norādīto iemeslu dēļ.

Printerim nav pievienota atmiņas ierīce.

Risinājumi

Pievienojiet printerim atmiņas ierīci, kurā ir izveidota mape saņemto faksu saglabāšanai. Pēc faksu saglabāšanas ierīcē tie tiek dzēsti no printera atmiņas.

Ierīcē trūkst brīvas vietas.

Risinājumi

Dzēsiet liekos failus no ierīces, lai palielinātu brīvās vietas apjomu. Vai pievienojiet citu ierīci, kurā ir pietiekoši brīvās vietas.

Atmiņas ierīce ir aizsargāta pret rakstīšanu.

Risinājumi

Atspējojiet atmiņas ierīcē aizsardzību pret rakstīšanu.

■ Saņemto faksu saglabāšana ārējā atmiņā ir atspējota.

Risinājumi

Sazinieties ar printera administratoru. Printeru administratoriem, lai novērstu faksa problēmas, skatiet šādu sadaļu.

["Saņemtos faksus nevar saglabāt atmiņas ierīcē" 139. lpp.](#)

Nevar saņemt A3 formāta faksus

Ja nav iespējams saņemt A3 formāta faksus, ir jāpārskata daži iestatījumi. Sazinieties ar printera administratoru. Printeru administratoriem, lai novērstu faksa problēmas, skatiet šādu sadaļu.

["Nevar saņemt A3 formāta faksus" 139. lpp.](#)

Saņemtie faksi netiek drukāti

Tas var notikt zemāk norādīto iemeslu dēļ.

■ Notikusi printera kļūda piemēram iestrēdzis papīrs.

Risinājumi

Notīriet printera kļūdu un pēc tam palūdziet sūtītājam faksu nosūtīt vēlreiz.

➔ ["LCD ekrānā tiek parādīts ziņojums vai kļūdas kods" 341. lpp.](#)

➔ ["Papīrs iestrēgst" 350. lpp.](#)

■ Nevar izdrukāt faksus pēc iepriekšminēto risinājumu izmēģināšanas

Risinājumi

Ja nevarat atrisināt problēmu, sazinieties ar printera administratoru. Printeru administratoriem, lai novērstu faksa problēmas, skatiet šādu sadaļu.

["Saņemtie faksi netiek drukāti" 140. lpp.](#)

Neizdodas nosūtīt vai saņemt faksus, lai gan savienojums ir izveidots pareizi (Windows)

Tas var notikt tālāk norādīto iemeslu dēļ.

■ Programmatūra nav instalēta.

Risinājumi

Pārlicinieties, ka datorā ir instalēts draiveris PC-FAX. PC-FAX draiveris tiek instalēts kopā ar FAX Utility. Veiciet turpmāk aprakstīto procedūru, lai pārbaudītu, vai tas ir instalēts.

Pārlicinieties, ka printeris (fakss) ir redzams sadaļā **Ierīces un printeri, Printeris** vai **Printeri un cita aparatūra**. Printeris (fakss) tiek parādīts kā „EPSON XXXXX (FAX)”. Ja printeris (fakss) netiek parādīts, atinstalējiet FAX Utility un pēc tam vēlreiz to instalējiet. Lai piekļūtu sadaļai **Ierīces un printeri, Printeris** vai **Printeri un cita aparatūra**, skatiet zemāk minētās norādes.

Windows 11

Noklikšķiniet uz pogas Start (Sākums) un pēc tam atlasiet **Iestatījumi > Bluetooth un ierīces > Printeri un skeneri**.

Windows 10

Noklikšķiniet uz pogas Sākums un sadaļā **Aparatūra un skaņa** atlasiet **Operētājsistēma Windows > Vadības panelis > Skatīt ierīces un printerus**.

Windows 8.1/Windows 8

Atlasiet **Darbvirsma > Iestatījumi > Vadības panelis > Skatīt ierīces un printerus** sadaļā **Aparatūra un skaņa** vai **Aparatūra**.

Windows 7

Noklikšķiniet uz pogas Sākt, atlasiet **Vadības panelis > Skatīt ierīces un printerus** sadaļā **Aparatūra un skaņa** vai **Aparatūra**.

■ Radušās kādas problēmas ar faksa savienojumu un faksa iestatījumiem.

Risinājumi

Izmēģiniet risinājumus, kas paredzēti faksa savienojumam un faksa iestatījumiem.

Neizdodas nosūtīt vai saņemt, lai gan savienojums ir izveidots pareizi (Mac OS)

Tas var notikt tālāk norādīto iemeslu dēļ.

■ Programmatūra nav instalēta.

Risinājumi

Pārlicinieties, ka datorā ir instalēts draiveris PC-FAX. PC-FAX draiveris tiek instalēts kopā ar FAX Utility. Veiciet turpmāk aprakstīto procedūru, lai pārbaudītu, vai tas ir instalēts.

Izvēlnē **Apple > Printers & Scanners** (vai **Print & Scan, Print & Fax**) atlasiet **System Preferences** (vai **System Settings**) un pēc tam pārlicinieties, vai redzams printeris (fakss). Printeris (fakss) tiek parādīts kā „FAX XXXX (USB)” vai „FAX XXXX (IP)”. Ja printeris (fakss) netiek parādīts, noklikšķiniet uz [+] un pēc tam reģistrējiet printeri (faksu).

■ PC-FAX draiveris ir pauzēts.

Risinājumi

Izvēlnē **Apple > Printers & Scanners** (vai **Print & Scan, Print & Fax**) atlasiet **System Preferences** (vai **System Settings**) un pēc tam veiciet dubultklikšķi uz printera (faksa). Ja printeris ir pauzes režīmā, noklikšķiniet uz **Resume** (vai **Resume Printer**).

■ Radušās kādas problēmas ar faksa savienojumu un faksa iestatījumiem.

Risinājumi

Izmēģiniet risinājumus, kas paredzēti faksa savienojumam un faksa iestatījumiem.

Papīrs netiek ievadīts vai izstumts pareizi

Informācija, kas jāpārbauda

Pārbaudiet tālāk norādīto informāciju un pēc tam izmēģiniet problēmu risinājumus.

■ Neatbilstoša instalēšanas vieta.

Risinājumi

Novietojiet printeri uz līdzenas virsmas un lietojiet to ieteicamās vides apstākļos.

➔ "[Vides specifikācijas](#)" 444. lpp.

■ Tiek izmantots neatbalstīts papīrs.

Risinājumi

Lietojiet papīru, ko pieņem printeris.

➔ "[Pieejamais papīrs un drukāšanas apjoms](#)" 376. lpp.

➔ "[Neatbilstošie papīra veidi](#)" 382. lpp.

■ Neatbilstoša papīra lietošana.

Risinājumi

Ievērojiet papīra lietošanas piesardzības pasākumus.

➔ "[Papīra lietošanas piesardzības pasākumi](#)" 145. lpp.

■ Printerī ir ievietotas pārāk daudz lapas.

Risinājumi

Neievietojiet vairāk par papīra veidam norādīto maksimālo lokšņu skaitu. Pirms drukāšanas uz parasta papīra, neievietojiet vairāk papīra par līniju, kas norādīta ar trīsstūra simbolu uz malas vadotnes.

➔ "[Pieejamais papīrs un drukāšanas apjoms](#)" 376. lpp.

■ Drukas iestatījumi printerī nav pareizi.

Risinājumi

Pārliedzinieties, ka papīra izmēra un papīra veida iestatījumi atbilst reālajam printerī ievietotā papīra izmēram un veidam.

➔ "[Papīra izmēra un veida iestatījumi](#)" 146. lpp.

■ Nepareizi papīra iestatījumi printera draiverī.

Risinājumi

Pārliedzinieties, ka printera draivera papīra izmēra un papīra veida iestatījumi atbilst faktiskajam papīra izmēram un papīra veidam, kas ievietots printerī.

■ Ja pie veltnīša pieķeras putekļi, papīrs slīd.

Risinājumi

Ja līdz šim izmantotais papīrs netiek pareizi padots, iespējams, uz veltnīša ir uzkrājušies papīra putekļi. Notīriet veltnīti.

➔ "[Papīra padeves problēmu novēršana Papīra kasetē](#)" 274. lpp.

Papīrs tiek padots šķībi

Tas var notikt šādu iemeslu dēļ.

■ Papīrs ir nepareizi ievietots.

Risinājumi

Ievietojiet papīru pareizajā virzienā un virziet malu vadotni pret papīra malu.

➔ "[Papīra ievietošana](#)" 147. lpp.

Vienlaicīgi tiek ievadītas vairākas papīra lapas

Tas var notikt šādu iemeslu dēļ.

■ Papīrs ir mitrs vai samircis.

Risinājumi

Ievietojiet jaunu papīru.

■ Statiskās elektrības dēļ papīra lapas salīp.

Risinājumi

Pirms ievietošanas atdaliel papīra lapas. Ja papīrs vēl aizvien netiek padots, vienlaicīgi ievietojiet tikai vienu papīra lapu.

Pēc uztveršanas veltnu nomaiņas netiek pareizi padots papīrs

■ Iespējams, uztveršanas veltni nav nomainīti pareizi.

Risinājumi

Pārbaudiet, vai tie ir pareizi uzstādīti.

Rodas kļūda „Beidzies papīrs”

■ Papīrs netiek ielādēts papīra paliktņa vidū.

Risinājumi

Ja tiek parādīta kļūda, kas norāda, ka beidzies papīrs, lai gan papīra paliktņi ir ievietoti papīrs, ievietojiet papīru vēlreiz papīra paliktņa vidū.

Oriģināls netiek padots ADF

Tas var notikt zemāk norādīto iemeslu dēļ.

■ Tiek lietoti oriģināli, kurus ADF neatbalsta.

Risinājumi

Lietojiet oriģinālus, ko ADP ierīce atbalsta.

➔ "[ADP specifikācijas](#)" 436. lpp.

■ **Orīgināli ir ievietoti nepareizi.**

Risinājumi

Ievietojiet oriģinālus pareizajā virzienā un virziet ADF malu vadotnes pret oriģinālu malām.

■ **ADF ir ievietoti pārāk daudz oriģināli.**

Risinājumi

Neievietojiet oriģinālus virs līnijas, kas norādīta ar trīsstūra simbolu uz ADF.

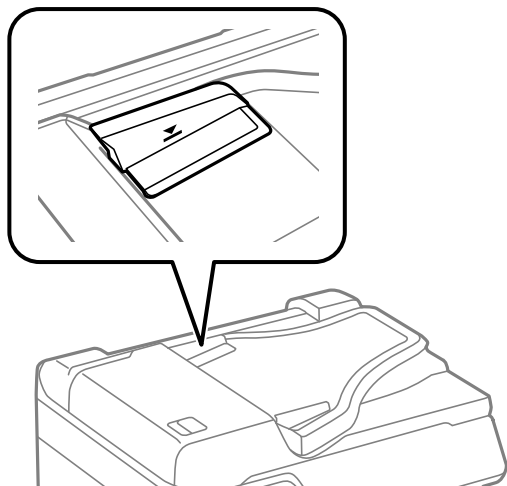

■ **Ja pie veltnīša pieķeras putekļi, oriģināls slīd.**

Risinājumi

Notīriet ADP iekšpusi.

➔ ["ADP tīrīšana" 280. lpp.](#)

■ **Orīgināli netiek konstatēti.**

Risinājumi

Kopēšanas, skenēšanas vai faksa ekrānā pārbaudiet, vai ADF ikona ir izgaismota. Ja ikona nav izgaismota, ievietojiet oriģinālus vēlreiz.

Papīrs netiek izvadīts pareizajā secībā

■ **svirasvirasviraSvira izvades paplātes labajā pusē nav nolaista.**

Risinājumi

Ja pavilksiet sviru, kas atrodas izvades paplātes labajā pusē, problēma tiks daļēji novērsta, taču ievietojamais daudzums būs mazāks.

Papīrs tiek izstumts neparedzētā virzienā

Izvadīt lapas ērtai dokumentēšanai ir atspējots.

Risinājumi

Ja papīrs tiek izstumts neparedzētā virzienā, tad, vienlaikus izmantojot gan ainavas, gan portreta režīmā iestatītās lapas vai divpusējas drukšanas režīmu un vienpusējās drukšanas režīmu, printera draiverī iespējot funkciju **Izvadīt lapas ērtai dokumentēšanai**. Tādējādi lapas tiks izstumtas vienā virzienā, lai atvieglotu to sakārtošanu.

Windows

Cilnes **Apkope** sadaļā **Paplašināti iestatījumi** atlasiet **Izvadīt lapas ērtai dokumentēšanai**.

Mac OS

Atlasiet **Sistēmas preferences** izvēlnē **Apple > Printeri un skeneri** (vai **Drukāšana un skenēšana, Drukāšana un faksi**) un pēc tam atlasiet printeri. Noklikšķiniet uz **Opcijas un izejmateriāli > Opcijas** (vai **Draiveris**). Atlasiet **On** kā vienuma **Izvadīt lapas ērtai dokumentēšanai** iestatījumu.

No papīra kasešu blokiem netiek padots papīrs

Printera draiverī nav veikti izvēles vienumu iestatījumi.

Risinājumi

Izvēlieties iestatījumus printera draiverī.

→ ["Pieejamo izvēles elementu iestatīšana" 72. lpp.](#)

Drukāšanas, kopēšanas, skenēšanas un faksu kvalitāte ir zema

Drukšanas kvalitāte ir neatbilstoša

Izdrukā trūkst krāsas, tās ir saplūdušas vai parādās neparedzētas krāsas



Var būt aizsērējušas drukšanas galviņas sprauslas.

Risinājumi

Izmantojiet funkciju **Drukšanas kvalitātes pielāgošana**. Ja neesat lietojis printeri ilgu laiku, drukšanas galviņas sprauslas var būt aizsērējušas un tintes pilienu nevar izšķīdināt.

→ ["Drukšanas kvalitātes pielāgošana" 275. lpp.](#)

Redzamas krāsu joslas ar aptuveni 3.3 cm intervālu



Tas var notikt šādu iemeslu dēļ.

■ Papīra veida iestatījums neatbilst ievietotajam papīram.

Risinājumi

Atlasiet piemērotu papīra veida iestatījumu printerī ievietotajam papīra veidam.

➔ "[Papīra veidu saraksts](#)" 146. lpp.

■ Drukas kvalitāte ir iestatīta kā zema.

Risinājumi

Drukājot uz parasta papīra, izmantojiet augstākas kvalitātes iestatījumu.

Vadības panelis

Drukāšanas iestatījumos atlasiet cilni **Papildu**, ja cilne **Papildu** pastāv, un tad atlasiet **Vislabākais** kā opcijas **Kvalitāte** vienumu.

Windows

Printera draivera cilnes **Galvenie** sadaļā **Kvalitāte** atlasiet iespēju **Augsta**.

Mac OS

Drukas dialoglodziņa izvēlnē **Printera iestatījumi** vienumam **Drukas kvalitāte** atlasiet vērtību **Laba**.

■ Drukas galviņas stāvoklis nav salāgots.

Risinājumi

Izmantojot funkciju **Drukas kvalitātes pielāgošana**, salāgojiet drukas galviņu.

➔ "[Drukas kvalitātes pielāgošana](#)" 275. lpp.

Neskaidra druka, vertikālas joslas vai nepareizs līdzinājums



enthalten alle
Aufdruck. W
↓ 5008 "Regel

Tas var notikt tālāk norādīto iemeslu dēļ. Pārbaudiet iemeslus un secīgi izpildiet risinājumus, sākot no augšas.

■ Drukas galviņas stāvoklis nav salāgots.

Risinājumi

Izmantojot funkciju **Drukas kvalitātes pielāgošana**, salāgojiet drukas galviņu.

➔ "[Drukas kvalitātes pielāgošana](#)" 275. lpp.

■ Divvirzienu drukāšanas iestatījums ir iespējots.

Risinājumi

Ja drukas kvalitāte neuzlabojas pat pēc drukas galviņas izlīdzināšanas, atspējojiet divvirzienu drukāšanas iestatījumu.

Divvirzienu (vai ātrās) drukāšanas laikā drukas galviņa drukā, pārvietojoties abos virzienos, un vertikālās līnijas var būt neizlīdzinātas. Šī iestatījuma atspējošana var samazināt drukas ātrumu, bet uzlabot drukāšanas kvalitāti.

Vadības panelis

Atlasiet **Iestatījumi** > **Vispārīgie iestatījumi** > **Printera iestatījumi** un pēc tam atspējojiet **Divvirzienu**.

Windows

Notīriet **Divvirzienu druka** printera draivera cilnē **Papildu opcijas**.

Mac OS

Atlasiet **Sistēmas preferences** izvēlnē **Apple** > **Printeri un skeneri** (vai **Drukāšana un skenēšana, Drukāšana un faksi**) un pēc tam atlasiet printeri. Noklikšķiniet uz **Opcijas un izejmateriāli** > **Opcijas** (vai **Draiveris**). Atlasiet **Off** kā vienuma **Divvirzienu druka** iestatījumu.

Izdrukas ir tukšas vai tikai dažas līnijas ir izdrukātas

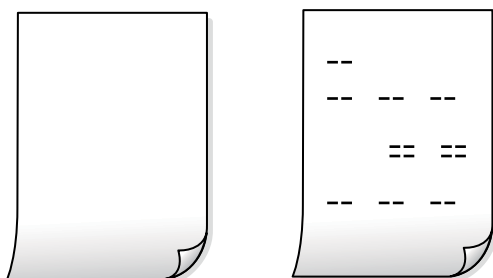

■ Var būt aizsērējušas drukas galviņas sprauslas.

Risinājumi

Izmantojiet funkciju **Drukas kvalitātes pielāgošana**. Ja neesat lietojis printeri ilgu laiku, drukas galviņas sprauslas var būt aizsērējušas un tintes pilienu nevar izšļākt.

➔ "[Drukas kvalitātes pielāgošana](#)" 275. lpp.

■ Drukas iestatījumi un printerī ievietotā papīra izmēri atšķiras.

Risinājumi

Izmainiet drukas iestatījumus atbilstoši printerī ievietotā papīra izmēriem. Ievietojiet printerī tādu papīru, kas atbilst drukas iestatījumiem.

Printerī vienlaicīgi tiek pievadītas vairākas papīra lapas.

Risinājumi

Skatiet tālāk norādīto, lai novērstu to, ka printerī vienlaicīgi tiek pievadītas vairākas papīra lapas.

➔ "[Vienlaicīgi tiek ievadītas vairākas papīra lapas](#)" 319. lpp.

Izdrukāts slīpi



Papīrs ir sarullēts.

Ja papīrs ir sarullēts vai papīra malas ir salocītas, tas var pieskarties drukas galviņai un tikt padots slīpi.

Novietojiet papīru uz līdzenas virsmas, lai pārbaudītu, vai tas nav sarullējies. Ja tas ir sarullējies, izlīdziniet to.

Papīrs ir nepareizi ievietots.

Ievietojiet papīru pareizajā virzienā un virziet malu vadotni pret papīra malu.

Saistītā informācija

➔ "[Papīra ievietošana](#)" 147. lpp.

Papīrs ir notraipījies vai nodilis



Tas var notikt šādu iemeslu dēļ.

■ Papīrs ir nepareizi ievietots.

Risinājumi

Ja ir redzamas horizontālas joslas (perpendikulāri drukāšanas virzienam) vai ir notraipīta papīra augšpuse vai apakšpuse, ievietojiet papīru pareizā virzienā un aizbīdiet malu vadotnes līdz papīra malām.

Papīra padeves ceļš ir notraipīts.

Risinājumi

Ja ir redzamas vertikālas joslas (horizontāli pret drukāšanas virzienu) vai papīrs ir notraipīts, notīriet papīra padeves ceļu.

➔ ["Tintes traipu iztīrīšana no papīra ceļa" 279. lpp.](#)

Papīrs ir sarullēts.

Risinājumi

Novietojiet papīru uz līdzenas virsmas, lai pārbaudītu, vai tas nav sarullējies. Ja tas ir sarullējies, izlīdziniet to.

Drukšanas galviņa berzējas gar papīra virsmu.

Risinājumi

Drukājot uz bieža papīra, printera galviņa atrodas tuvu apdrukājamajai virsmai, tādēļ papīrs var tikt nobrāzts. Šādā gadījumā aktivizējiet iestatījumu, kas samazina nobrāzumu. Ja iespējosiet šo iestatījumu, iespējams, drukšanas kvalitāte pasliktināsies vai arī drukāšana palēnināsies.

Vadības panelis

Atlasiet **Iestatījumi > Vispārīgie iestatījumi > Printera iestatījumi** un pēc tam iespējojiet **Biezs papīrs**.

Windows

Noklikšķiniet uz **Paplašināti iestatījumi** printera draivera cilnē **Apkope** un pēc tam atlasiet **Biezs papīrs un aplokšnes**.

Ja papīrs joprojām ir nodilis, atlasot iestatījumu **Biezs papīrs un aplokšnes**, printera draivera logā **Īsu šķiedru papīrs** atlasiet **Paplašināti iestatījumi**.

Mac OS

Atlasiet **Sistēmas preferences** izvēlnē **Apple > Printeri un skeneri** (vai **Drukāšana un skenēšana, Drukāšana un faksi**) un pēc tam atlasiet printeri. Noklikšķiniet uz **Opcijas un izejmateriāli > Opcijas** (vai **Draiveris**). Atlasiet **On** kā vienuma **Biezs papīrs un aplokšnes** iestatījumu.

Papīra aizmugure tika apdrukāta pirms puse, kura jau bija apdrukāta, bija nožuvusi.

Risinājumi

Ja papīra aizmugure tika apdrukāta, pirms iepriekš apdrukātā puse bija nožuvusi, tinte var pielipt printera veltnītim un nākamajā drukāšanas reizē tikt pārnesta uz papīru. Veicot abpusēju drukāšanu manuālajā režīmā, pirms papīra atkārtotas ievietošanas pārbaudiet, vai tinte ir pilnībā nožuvusi.

Veicot drukāšanu ar automātisko abpusējās drukāšanas funkciju, drukšanas blīvums pārāk augsts un žūšanas laiks ir pārāk īss.

Risinājumi

Kad izmantojat automātisko abpusējās drukāšanas funkciju un drukājat augsta blīvuma datus, piemēram, attēlus un grafikas, iestatiet zemāku drukšanas blīvumu un garāku žūšanas laiku.

➔ ["Drukāšana uz abām pusēm" 165. lpp.](#)

Izdrukātie fotoattēli ir lipīgi



■ Drukāšana tika veikta uz nepareizās fotopapīra puses.

Risinājumi

Pārliecinieties, vai drukājat uz apdrukājamās puses. Drukājot uz nepareizās fotopapīra puses, nepieciešams notīrīt papīra padeves ceļu.

➔ ["Tintes traipu iztīrīšana no papīra ceļa" 279. lpp.](#)

Attēli vai fotogrāfijas tiek drukātas negaidītās krāsās



Tas var notikt šādu iemeslu dēļ.

■ Var būt aizsērējušas drukas galviņas sprauslas.

Risinājumi

Izmantojiet funkciju **Drukšanas kvalitātes pielāgošana**. Ja neesat lietojis printeri ilgu laiku, drukšanas galviņas sprauslas var būt aizsērējušas un tintes pilienu nevar izšļākt.

➔ ["Drukšanas kvalitātes pielāgošana" 275. lpp.](#)

■ Veikta krāsu korekcija.

Risinājumi

Drukājot no vadības panela vai operētājsistēmas Windows printera draivera, atkarībā no papīra veida pēc noklusējuma tiek piemērots Epson automātiskās fotoattēlu pielāgošanas iestatījums. Mēģiniet nomainīt iestatījumu.

- Vadības panelis

Mainiet iestatījumu **Uzlabot fotoattēlu** sadaļā **Automātiski** uz jebkuru citu opciju. Ja iestatījuma maiņa nedarbojas, izvēlieties **Izslēgt uzlabošanu** kā **Uzlabot fotoattēlu** iestatījumu.

- Windows printera draiveris

Cilnē **Papildu opcijas** atlasiet iestatījumu **Pielāgotie** sadaļā **Krāsu korekcija**, un pēc tam noklikšķiniet uz **Uzlabots**. Mainiet iestatījumu **Ainas korekcija** sadaļā **Automātiski** uz jebkuru citu opciju. Ja iestatījuma maiņa nelīdz, izvēlieties sadaļā **Krāsu pārvaldība** jebkuru citu krāsu korekcijas metodi, izņemot **PhotoEnhance**.

➔ ["JPEG:" 203. lpp.](#)

Rindā ir darbs, kas gaida drukāšanu.

Risinājumi

Ja ir kādi apturēti drukas darbi, izdrukātās rakstzīmes var būt nepareizas.

➔ ["Rindā vēl aizvien ir darbs, kas gaida drukāšanu."](#) 308. lpp.

Drukāšanas laikā dators manuāli tika pārslēgts Hibernācijas vai Miega režīmā.

Risinājumi

Drukāšanas laikā manuāli nepārslēdziet datoru **Hibernācijas** vai **Miega** režīmā. Iespējams, lapas ar sagrozīto tekstu tiks drukātas nākamajā datora startēšanas reizē.

Jūs izmantojat citam printerim paredzētu printera draiveri.

Risinājumi

Pārliecinieties, ka izmantotais printera draiveris ir paredzēts šim printerim. Pārbaudiet printera nosaukumu, kas norādīts printera draivera loga augšpusē.

Drukātais attēls ir apgriezts

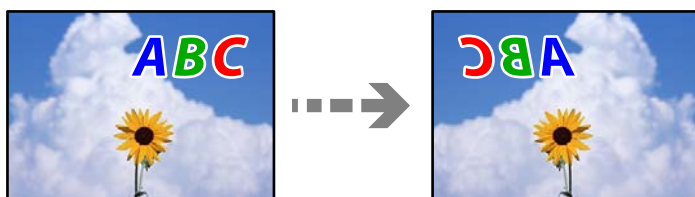

Drukšanas iestatījumos ir uzstādīts, ka attēls tiek apvērsts horizontāli.

Risinājumi

Notīriet visus spoguļattēla iestatījumus printera draiverī vai lietojumprogrammā.

Windows

Notīriet **Spoguļattēls** printera draivera cilnē **Papildu opcijas**.

Mac OS

Dzēsiet **Mirror Image** drukšanas dialoglodziņa **Printera iestatījumi** izvēlnē.

Izdrukās ir mozaikveida raksti



■ Tika izdrukāti attēli vai fotoattēli ar zemu izšķirtspēju.

Risinājumi

Drukājot attēlus vai fotogrāfijas, izmantojiet augstas izšķirtspējas datus. Attēliem tīmekļa vietnēs parasti ir zema izšķirtspēja, lai gan displejā tie izskatās pietiekami labi, tādēļ drukšanas kvalitāte var pasliktināties.

Nejauša divpusēja drukāšana

■ Divpusējās drukāšanas iestatījums ir iespējots.

Risinājumi

Atspējojiet divpusējās drukāšanas iestatījumu printera draiverī.

- Windows

Printera draivera cilnes **Galvenie** sadaļā **2-pusēja drukāšana** atlasiet iespēju **Izslēgts**.

- Mac OS

Drukšanas dialoglodziņa izvēlnes **Two-sided Printing Settings** sadaļā **Two-sided Printing** atlasiet iespēju **Off**.

Printeris nedrukā pareizi, izmantojot PostScript printera draiveri

Tas var notikt tālāk norādīto iemeslu dēļ.

■ Radušās problēmas ar datiem.

Risinājumi

- Ja fails tiek izveidots lietojumprogrammā, kas ļauj mainīt datu formātu, piemēram, Adobe Photoshop, pārliedzinieties, ka lietojumprogrammas iestatījumi atbilst printera draivera iestatījumiem.
- EPS faili, kas veidoti binārā formātā, iespējams, netiks pareizi izdrukāti. Formātu iestatiet uz ASCII, ja lietojumprogrammā veidojat EPS failus.
- Operētājsistēmā Windows printeris nevar drukāt binārus datus, ja tas ir savienots ar datoru, izmantojot USB interfeisu. Vienuma **Izvedes protokols** iestatījumu printera rekvizītu cilnē **Ierīces iestatījumi** iestatiet uz **ASCII** vai **TBCP**.
- Operētājsistēmā Windows atlasiet atbilstošos aizstāšanas fontus printera rekvizītu cilnē **Ierīces iestatījumi**.

Drukšanas kvalitāte ir slikta, izmantojot PostScript printera draiveri

■ Nav veikti krāsu iestatījumi.

Risinājumi

Krāsu iestatījumus nevar veikt printera draivera cilnē **Papīrs/Kvalitāte**. Noklikšķiniet uz **Papildu** un pēc tam iestatiet vienuma **Color Mode** iestatījumu.

Kopēšanas kvalitāte ir slikta

Nokopētajos eksemplāros trūkst krāsas, tās ir saplūdušas vai parādās neparedzētas krāsas

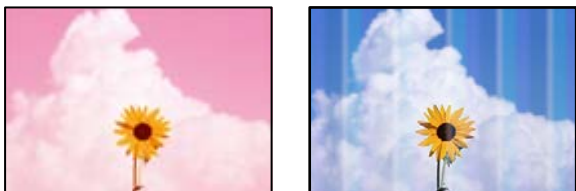

Var būt aizsērējušas drukas galviņas sprauslas.

Risinājumi

Izmantojiet funkciju **Drukas kvalitātes pielāgošana**. Ja neesat lietojis printeri ilgu laiku, drukas galviņas sprauslas var būt aizsērējušas un tintes pilienus nevar izšķīdēt.

➔ ["Drukas kvalitātes pielāgošana" 275. lpp.](#)

Redzamas krāsu joslas ar aptuveni 3.3 cm intervālu



Tas var notikt šādu iemeslu dēļ.

Papīra veida iestatījums neatbilst ievietotajam papīram.

Risinājumi

Atlasiet piemērotu papīra veida iestatījumu printerī ievietotajam papīra veidam.

➔ ["Papīra veidu saraksts" 146. lpp.](#)

Drukas galviņas stāvoklis nav salāgots.

Risinājumi

Izmantojot funkciju **Drukas kvalitātes pielāgošana**, salāgojiet drukas galviņu.

➔ ["Drukas kvalitātes pielāgošana" 275. lpp.](#)

Neskaidras kopijas, vertikālas joslas vai nepareizs līdzinājums



enthalten alle
Aufdruck. W
↓ 5008 "Regel

Tas var notikt šādu iemeslu dēļ.

■ Drukas galviņas stāvoklis nav salāgots.

Risinājumi

Izmantojot funkciju **Drukas kvalitātes pielāgošana**, salāgojiet drukas galviņu.

➔ "[Drukas kvalitātes pielāgošana](#)" 275. lpp.

■ Divvirzienu drukāšanas iestatījums ir iespējots.

Risinājumi

Ja drukas kvalitāte neuzlabojas pat pēc drukas galviņas izlīdzināšanas, atspējojiet divvirzienu drukāšanas iestatījumu.

Divvirzienu (vai ātrās) drukāšanas laikā drukas galviņa drukā, pārvietojoties abos virzienos, un vertikālās līnijas var būt neizlīdzinātas. Šī iestatījuma atspējošana var samazināt drukas ātrumu, bet uzlabot drukāšanas kvalitāti.

Vadības panelī atlasiet **Iestatījumi** > **Vispārīgie iestatījumi** > **Printera iestatījumi** un tad atspējojiet **Divvirzienu**.

■ Oriģināli ir salocīti vai saburzīti.

Risinājumi

- Izmantojot ADF

Neievietojiet oriģinālus ADF. Tā vietā novietojiet oriģinālus uz skenera stikla.

- Izmantojot skenera stiklu

Iespējami vairāk izlīdziniet oriģinālus. Kad novietojat oriģinālus, mēģiniet novietot kartona gabalu vai citu materiālu uz dokumenta tā, lai dokuments nepaceltos un paliktu ciešā saskarē ar virsmu.

Izdrukas ir tukšas vai tikai dažas līnijas ir izdrukātas

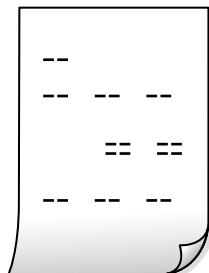
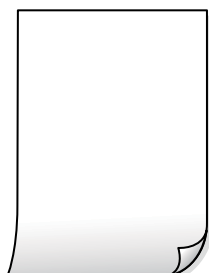

■ Var būt aizsērējušas drukas galviņas sprauslas.

Risinājumi

Izmantojiet funkciju **Drukas kvalitātes pielāgošana**. Ja neesat lietojis printeri ilgu laiku, drukas galviņas sprauslas var būt aizsērējušas un tintes pilienu nevar izšķīst.

➔ ["Drukas kvalitātes pielāgošana" 275. lpp.](#)

■ Drukas iestatījumi un printerī ievietotā papīra izmēri atšķiras.

Risinājumi

Izmainiet drukas iestatījumus atbilstoši printerī ievietotā papīra izmēriem. Ievietojiet printerī tādu papīru, kas atbilst drukas iestatījumiem.

■ Printerī vienlaicīgi tiek pievadītas vairākas papīra lapas.

Risinājumi

Skatiet tālāk norādīto, lai novērstu to, ka printerī vienlaicīgi tiek pievadītas vairākas papīra lapas.

➔ ["Vienlaicīgi tiek ievadītas vairākas papīra lapas" 319. lpp.](#)

Papīrs ir notraipījies vai nodilis



Tas var notikt šādu iemeslu dēļ.

■ Papīrs ir nepareizi ievietots.

Risinājumi

Ja ir redzamas horizontālas joslas (perpendikulāri drukāšanas virzienam) vai ir notraipīta papīra augšpuse vai apakšpuse, ievietojiet papīru pareizā virzienā un aizbīdiet malu vadotnes līdz papīra malām.

■ Papīra padeves ceļš ir notraipīts.

Risinājumi

Ja ir redzamas vertikālas joslas (horizontāli pret drukāšanas virzienu) vai papīrs ir notraipīts, notīriet papīra padeves ceļu.

➔ ["Tintes traipu iztīrīšana no papīra ceļa" 279. lpp.](#)

■ Papīrs ir sarullēts.

Risinājumi

Novietojiet papīru uz līdzenas virsmas, lai pārbaudītu, vai tas nav sarullējies. Ja tas ir sarullējies, izlīdziniet to.

■ Drukas galviņa berzējas gar papīra virsmu.

Risinājumi

Kopējot uz bieza papīra, printera galviņa atrodas tuvu apdrukājamajai virsmai, tādēļ papīrs var tikt nobrāzts. Šādā gadījumā aktivizējiet iestatījumu, kas samazina nobrāzumu.

Vadības panelī atlasiet **Iestatījumi** > **Vispārīgie iestatījumi** > **Printera iestatījumi** un tad iespējotiet **Biezs papīrs**. Ja iespējosiet šo iestatījumu, kopēšanas kvalitāte var pasliktināties vai kopēšana var palēnināties.

Kopiju pozīcija, izmērs vai apmales nav pareizas

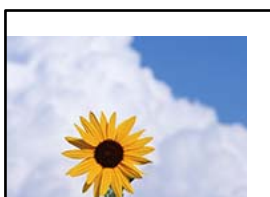

Tas var notikt šādu iemeslu dēļ.

■ Papīrs ir nepareizi ievietots.

Risinājumi

Ievietojiet papīru pareizajā virzienā un virziet malu vadotni pret papīra malu.

➔ ["Papīra ievietošana" 147. lpp.](#)

■ Oriģināli nav pareizi novietoti.

Risinājumi

- Pārlicinieties, vai oriģināls ir novietots pareizi pret salāgošanas atzīmēm.
- Ja skenētā attēla malas ir apgrieztas, pavirziet oriģinālu nedaudz prom no skenera stikla stūra. Nav iespējams ieskenēt zonu aptuveni 1,5 mm (0,06 collu) attālumā no skenera stikla malas.

➔ ["Oriģinālu novietošana" 151. lpp.](#)

■ Uz skenera stikla ir putekļi vai netīrumi.

Risinājumi

Novietojot oriģinālus uz skenera stikla, notīriet no oriģināla putekļus vai netīrumus, kā arī skenera stiklu. Ja uz stikla ir putekļi vai traipi, kopēšanas apgabals, iespējams, tiks paplašināts, lai ietvertu putekļus vai traipus, radot nepareizu kopēšanas pozīciju vai mazus attēlus.

➔ ["Skenera stikls Tīrīšana" 279. lpp.](#)

■ Iestatīts nepareizs papīra izmērs.

Risinājumi

Izvēlieties atbilstošo papīra izmēra iestatījumu.

Kopēšanas iestatījumos ir nepareizs Oriģ. liel. iestatījums.

Risinājumi

Kopēšanas iestatījumos atlasiet atbilstošo **Oriģ. liel.** iestatījumu.

Kopētajā attēlā ir nevienmērīgas krāsas, traipi, punkti vai taisnas līnijas

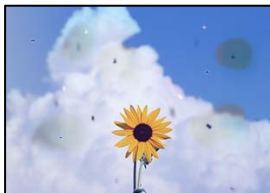

Tas var notikt šādu iemeslu dēļ.

Papīra padeves ceļš ir netīrs.

Risinājumi

Ievietojiet un izstumiet papīru, neveicot drukāšanu, lai notīrītu papīra padeves ceļu.

➔ ["Tintes traipu iztīrīšana no papīra ceļa" 279. lpp.](#)

Uz oriģināliem vai skenera stikla ir putekļi vai netīrumi.

Risinājumi

Noņemiet viss putekļus vai netīrumus, kas ir pieķērušies oriģināliem, un notīriet skenera stiklu.

➔ ["Skenera stikls Tīrīšana" 279. lpp.](#)

Uz ADF vai oriģināliem ir putekļi vai netīrumi.

Risinājumi

Notīriet ADF un notīriet putekļus vai netīrumus no oriģināliem.

➔ ["ADP tīrīšana" 280. lpp.](#)

Oriģināls tika piespiests ar pārmērīgu spēku.

Risinājumi

Pārlietu uzspiežot, var rasties smērējumi, neskaidri attēli un krāsu pleķi.

Nespiediet uz oriģinālu vai dokumentu pārsegu ar pārmērīgu spēku.

➔ ["Oriģinālu novietošana" 151. lpp.](#)

Iestatīts pārāk augsts kopēšanas blīvums.

Risinājumi

Samaziniet kopēšanas blīvuma iestatījumu.

➔ ["Kopēšanas izvēlnes opcijas" 215. lpp.](#)

Kopētajā attēlā ir redzami muarē (šķērsvītru) raksti

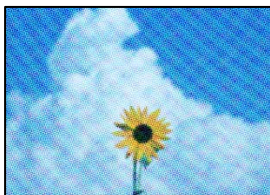

Ja oriģināls ir drukāts dokuments, piemēram, žurnāls vai katalogs, parādīsies punktēts muarē raksts.

Risinājumi

Izmainiet samazināšanas un palielināšanas iestatījumu. Ja muarē raksts vēl aizvien ir redzams, novietojiet oriģinālu nedaudz citādā leņķī.

➔ ["Kopēšanas izvēlnes opcijas" 215. lpp.](#)

Kopētajā attēlā ir redzams oriģināla otrajā pusē esošais attēls



Tas var notikt šādu iemeslu dēļ.

Skenējot plānus oriģinālus, var tikt noskenēti arī aizmugurē esošie attēli.

Risinājumi

Novietojiet oriģinālu uz skenera stikla un pēc tam virs tā novietojiet melnu papīra lapu.

Iestatīts pārāk augsts kopēšanas blīvums.

Risinājumi

Samaziniet kopēšanas blīvuma iestatījumu.

➔ ["Kopēšanas izvēlnes opcijas" 215. lpp.](#)

Problēmas saistībā ar skenētajiem attēliem

Skenējot uz skenera stikla, ir redzamas nevienmērīgas krāsas, netīrumi, pleķi un tamlīdzīgas problēmas



Uz oriģināliem vai skenera stikla ir putekļi vai netīrumi.

Risinājumi

Noņemiet visus putekļus vai netīrumus, kas ir pieķērušies oriģināliem, un notīriet skenera stiklu.

➔ ["Skenera stikls Tīrīšana" 279. lpp.](#)

Oriģināls tika piespiests ar pārmērīgu spēku.

Risinājumi

Pārlietu uzspiežot, var rasties smērējumi, neskaidri attēli un krāsu pleķi.

Nespiediet uz oriģinālu vai dokumentu pārsegu ar pārmērīgu spēku.

➔ ["Oriģinālu novietošana" 151. lpp.](#)

Skenējot no ADF, ir redzamas taisnas līnijas

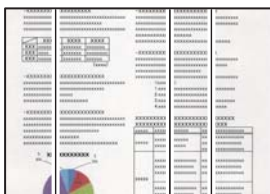

Uz ADF vai oriģināliem ir putekļi vai netīrumi.

Risinājumi

Notīriet ADF un notīriet putekļus vai netīrumus no oriģināliem.

➔ ["ADP tīrīšana" 280. lpp.](#)

Neskaidra skenēšana, vertikālas joslas vai nepareizs līdzinājums



enthalten alle
Aufdruck. W
5008 "Regel

■ Oriģināli ir salocīti vai saburzīti.

Risinājumi

- Izmantojot ADF

Neievietojiet oriģinālus ADF. Tā vietā novietojiet oriģinālus uz skenera stikla.

- Izmantojot skenera stiklu

Iespējami vairāk izlīdziniet oriģinālus. Kad novietojat oriģinālus, mēģiniet novietot kartona gabalu vai citu materiālu uz dokumenta tā, lai dokuments nepaceltos un paliktu ciešā saskarē ar virsmu.

Skenēto attēlu fonā ir redzams ofseta iespaidums



■ Skenējot plānus oriģinālus, var tikt noskenēti arī aizmugurē esošie attēli.

Risinājumi

Skenējot ar skenera stiklu, novietojiet melnu papīru vai galda paliktņi virs oriģināla.

➔ "[Oriģinālu novietošana](#)" 151. lpp.

Uz skenera stikla nevar skenēt pareizu apgabalu

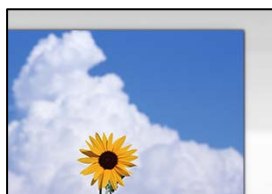

■ Oriģināli nav pareizi novietoti.

Risinājumi

- Pārlicinieties, vai oriģināls ir novietots pareizi pret salāgošanas atzīmēm.

- Ja skenētā attēla malas ir apgrieztas, pārvirziet oriģinālu nedaudz prom no skenera stikla stūra. Nav iespējams ieskenēt zonu aptuveni 1,5 mm (0,06 collu) attālumā no skenera stikla malas.

➔ "[Oriģinālu novietošana](#)" 151. lpp.

■ Uz skenera stikla ir putekļi vai netīrumi.

Risinājumi

Noņemiet netīrumus no skenera stikla vai dokumentu pārsega. Ja ap oriģinālu ir netīrumi, skenēšanas diapazons palielinās, lai to ietvertu.

Neizdodas novērst problēmas skenētajā attēlā

Ja esat izmēģinājuši visus risinājumus, bet problēma nav novērsta, pārbaudiet tālāk norādīto.

■ Radušās problēmas ar skenēšanas programmatūras iestatījumiem.

Risinājumi

Izmantojiet Epson Scan 2 Utility, lai inicializētu skenera programmatūras iestatījumus.

Piezīme:

Epson Scan 2 Utility ir programma, kas tiek piegādāta kopā ar skenera programmatūru.

Piezīme:

*Ja tiek lietota operētājsistēma Windows Server, jābūt instalētai funkcijai **Pieredze darbā ar datoru**.*

1. Palaidiet Epson Scan 2 Utility.

- Windows 11

Noklikšķiniet uz pogas **Sākt** un pēc tam atlasiet **Visas lietotnes > EPSON > Epson Scan 2 Utility**.

- Windows 10/Windows Server 2022/Windows Server 2019/Windows Server 2016

Noklikšķiniet uz pogas **Sākt** un pēc tam atlasiet **EPSON > Epson Scan 2 Utility**.

- Windows 8.1/Windows 8/Windows Server 2012 R2/Windows Server 2012

Meklēšanas viedpogā ievadiet lietojumprogrammas nosaukumu un pēc tam izvēlieties attēloto ikonu.

- Windows 7/Windows Server 2008 R2/Windows Server 2008

Noklikšķiniet uz pogas **Sākums** un pēc tam atlasiet **Visas programmas > EPSON > Epson Scan 2 > Epson Scan 2 Utility**.

- Mac OS

Atlasiet **Aiziet!** > **Lietojumprogrammas > Epson Software > Epson Scan 2 Utility**.

2. Atlasiet cilni **Citi**.

3. Noklikšķiniet uz **Atiestatīt**.

Ja inicializācija neatrisina problēmu, atinstalējiet skenera programmatūru un instalējiet to atkārtoti.

➔ "[Atsevišķa lietojumprogrammu instalēšana vai atinstalēšana](#)" 284. lpp.

Nosūtītā faksa kvalitāte ir zema

Nosūtītā faksa kvalitāte ir zema



Tas var notikt zemāk norādīto iemeslu dēļ.

Uz oriģināliem vai skenera stikla ir putekļi vai netīrumi.

Risinājumi

Noņemiet viss putekļus vai netīrumus, kas ir pieķērušies oriģināliem, un notīriet skenera stiklu.

➔ ["Skenera stikls Tīrīšana" 279. lpp.](#)

Oriģināls tika piespiests ar pārmērīgu spēku.

Risinājumi

Pārlietu uzspiežot, var rasties smērējumi, neskaidri attēli un krāsu pleķi.

Nespiediet uz oriģinālu vai dokumentu pārsegu ar pārmērīgu spēku.

➔ ["Oriģinālu novietošana" 151. lpp.](#)

Sūtot faksus no ADF, ir redzamas taisnas līnijas

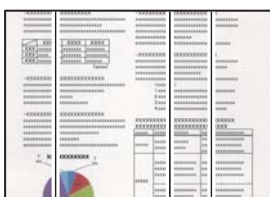

Uz ADF vai oriģināliem ir putekļi vai netīrumi.

Notīriet ADF un notīriet putekļus vai netīrumus no oriģināliem.

Saistītā informācija

➔ ["ADP tīrīšana" 280. lpp.](#)

Nosūtītā faksa attēla kvalitāte ir zema

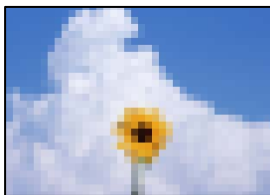

Tas var notikt zemāk norādīto iemeslu dēļ.

■ Oriģināla veida iestatījums ir nepareizs.

Risinājumi

Atlasiet **Fakss > Faksa iestatījumi > Skenēšanas iestatījumi > Oriģ. Veids** un pēc tam nomainiet iestatījumu. Ja sūtītais oriģināls satur tekstu un attēlus, iestatiet to uz **Fotoattēls**.

■ Iestatīta zema izšķirtspēja.

Risinājumi

Ja nezināt sūtītāja faksa aparāta veiktspēju, pirms faksa sūtīšanas iestatiet tālāk norādīto.

- Atlasiet **Fakss > Faksa iestatījumi** un pēc tam iestatiet **Izšķirtspēja** iestatījumu uz augstāko attēla kvalitāti.
- Atlasiet **Fakss > Faksa iestatījumi** un pēc tam iespējojiet **Tiešā sūtīšana**.

Nemiet vērā, ja iestatāt **Izšķirtspēja** uz **Īpaši smalki** vai **Sevišķi smalki**, bet sūtāt faksu, neiespējot **Tiešā sūtīšana**, fakss var tikt nosūtīts zemākā izšķirtspējā.

■ Nosūtīto faksa attēla kvalitāte neuzlabojas pēc iepriekšminēto risinājumu izmēģināšanas

Risinājumi

Ja nevarat atrisināt problēmu, sazinieties ar printera administratoru. Printeru administratoriem, lai novērstu faksa problēmas, skatiet šādu sadaļu.

["Nosūtītā vai saņemtā faksa kvalitāte ir slikta" 140. lpp.](#)

Uz nosūtītā faksa parādās oriģināla otras puses attēls



Tas var notikt zemāk norādīto iemeslu dēļ.

■ Skenējot plānus oriģinālus, var tikt noskenēti arī aizmugurē esošie attēli.

Risinājumi

Novietojiet oriģinālu uz skenera stikla un pēc tam virs tā novietojiet melnu papīra lapu.

■ Sūtot faksus, blīvuma iestatījums ir augsts.

Risinājumi

Atlasiet **Fakss** > **Faksa iestatījumi** > **Skenēšanas iestatījumi** > **Blīvums** un pēc tam pazeminiet iestatījumu.

Saņemtā faksa kvalitāte ir zema

Saņemto fakšu attēla kvalitāte ir zema



Tas var notikt zemāk norādīto iemeslu dēļ.

■ Sūtītāja faksa aparāta attēla kvalitātes iestatījums ir zems.

Risinājumi

Palūdziet sūtītājam sūtīt, izmantojot augstāku kvalitāti.

■ Saņemto fakšu attēla kvalitāte neuzlabojas pēc iepriekšminēto risinājumu izmēģināšanas

Risinājumi

Ja nevarat atrisināt problēmu, sazinieties ar printera administratoru. Printeru administratoriem, lai novērstu faksa problēmas, skatiet šādu sadaļu.

["Nosūtītā vai saņemtā faksa kvalitāte ir slikta" 140. lpp.](#)



LCD ekrānā tiek parādīts ziņojums vai kļūdas kods

LCD ekrānā ir redzams ziņojums

Ja LCD ekrānā tiek parādīts kļūdas ziņojums, izpildiet ekrānā redzamos norādījumus vai rīkojieties saskaņā ar tālāk norādītajiem risinājumiem, lai atrisinātu problēmu.

Ja vadības panelī tiek parādīts ziņojums, kad nevarat skenēt failus uz koplietošanas mapi, skatiet turpmāk sniegto saistīto informāciju.

Kļūdu ziņojumi	Risinājumi
Printera kļūda. Izslēdziet un vēlreiz ieslēdziet barošanu. Sīkāk skatīt dokumentācijā.	<ul style="list-style-type: none"> <input type="checkbox"/> Izņemiet no printera papīru vai aizsargmateriālus un papīra kaseti. Ja pēc ierīces izslēgšanas un ieslēgšanas joprojām redzams kļūdas ziņojums, sazinieties ar Epson atbalsta dienestu. <input type="checkbox"/> Ja parādās kāds no turpmāk norādītajiem kļūdu kodiem, pārbaudiet, vai nav pārsniegts maksimālais papīra lokšņu skaits, ko var ievietot katrā papīra avotā. 000181, 000184, 000201, 000204, 000221, 000224
Printera kļūda. Sīkāk skatīt dokumentācijā. Pieejamas ar druku nesaistītas funkcijas.	<p>Printeris, iespējams, ir bojāts. Sazinieties ar Epson klientu atbalsta dienestu vai pilnvarotu Epson apkopes pakalpojumu sniedzēju, lai pieprasītu remontu.</p> <p>Tomēr tādas ar drukāšanu nesaistītas funkcijas kā skenēšana ir pieejamas.</p>
Printera kļūda. Sīkāk skatīt dokumentācijā.	Printeris, iespējams, ir bojāts. Sazinieties ar Epson klientu atbalsta dienestu vai pilnvarotu Epson apkopes pakalpojumu sniedzēju, lai pieprasītu remontu.
Beidzies papīrs XX. Ievietojiet papīru. Papīra izmēri: XX/Papīra veids: XX	Ievietojiet papīru un pēc tam līdz galam ievadiet papīra kaseti.
Uzstādīts pārāk daudz papīra kasešu. Izslēdziet barošanu un noņemiet liekās. Sīkāk skatiet dokumentācijā.	Varat uzstādīt maks. trīs papildu papīra kasetes. Lai izmantotu citus papildu papīra kasešu blokus, noņemiet tos, atgriezeniskā secībā izpildot uzstādīšanas darbības.
Uzlikti neatbalstīti papīra kasešu bloki. Izslēdziet barošanu un noņemiet tos. Sīkāk skatiet dokumentācijā.	Ievietoti papildu papīra kasešu bloki, kas netiek atbalstīti. Izņemiet tās, veicot uzstādīšanas procedūru atgriezeniskā secībā.
Nav iespējams drukāt, jo XX nav kārtībā. Varat drukāt no citas kasetes.	Izslēdziet un ieslēdziet printeri un pēc tam atkārtoti ievietojiet papīra kaseti. Ja kļūdas ziņojums joprojām tiek rādīts, sazinieties ar Epson klientu atbalsta dienestu vai pilnvarotu Epson apkopes pakalpojumu sniedzēju, lai pieprasītu remontu.
Gandrīz beidzies XX uztveršanas veltnīša kalpošanas laiks.	<ul style="list-style-type: none"> <input type="checkbox"/> Papīra kasete Uztveršanas veltni ir periodiski jāmaina. Papīrs netiek pareizi padots no papīra kasetes, kad ir laiks veikt nomaiņu. Sagatavojiet jaunus uztveršanas veltnus. <input type="checkbox"/> Papīra paliktņi Papīrs netiek pareizi padots no papīra paliktņa, kad ir laiks veikt nomaiņu. Sazinieties ar Epson klientu atbalsta dienestu vai pilnvarotu Epson apkopes pakalpojumu sniedzēju, lai pieprasītu uztveršanas veltnu nomaiņu.
XX uztveršanas veltnītis sasniedza kalpošanas laika beigas. Nomainiet uztveršanas veltnīti un pēc tam veiciet skaitītāja atiestatīšanu.	Nomainiet uztveršanas veltnus. Pēc veltnu nomaiņas atlasiet lestatījumi > Apkope > Uztveršanas veltnīša informācija > Atiestatīt skaitītāju un pēc tam atlasiet papīra kaseti, kurai nomainījāt uztveršanas veltnus.
Beidzies XX uztveršanas veltnīša kalpošanas laiks.	Sazinieties ar Epson klientu atbalsta dienestu vai pilnvarotu Epson apkopes pakalpojumu sniedzēju, lai pieprasītu uztveršanas veltnu nomaiņu saistībā ar papīra paliktņi.
Jums ir jānomaina Tintes kasetne.	Lai nodrošinātu augstāko drukas kvalitāti un aizsargātu drukas galviņu, brīdī, kad printeris norāda par kasetnes nomaiņas nepieciešamību, kasetnē vēl paliek noteikts daudzums tintes drošības rezervei. Nomainiet kasetni, kad tiek parādīta uzvedne ar attiecīgo aicinājumu.

Kļūdu ziņojumi	Risinājumi
Tuvojas laiks veikt apkopi. Sazinieties ar Epson atbalstu.	Printera lietotāji nedrīkst veikt apkopi. Sazinieties ar uzņēmuma Epson pārstāvi vai uzņēmuma Epson pilnvarotu apkopes pakalpojumu sniedzēja darbinieku, lai vienotos par apkopi.
Šim printerim, iespējams, ir nepieciešama apkope, lai uzturētu labu drukas kvalitāti. Sazinieties ar Epson atbalstu.	Printera lietotāji nedrīkst veikt apkopi. Sazinieties ar uzņēmuma Epson pārstāvi vai uzņēmuma Epson pilnvarotu apkopes pakalpojumu sniedzēja darbinieku, lai vienotos par apkopi.
Pap. iest. aut. attēl. ir iestatīts uz Izslēgts. Dažas funkcijas var nebūt pieejamas. Sīkāku inform. skatiet dokumentācijā.	Ja ir atspējots iestatījums Pap. iest. aut. attēl. , programmu AirPrint nevar izmantot.
Nav zvana signāla.	Šo problēmu var novērst, pieskaroties Iestatījumi > Vispārīgie iestatījumi > Faksa iestatījumi > Pamatiestatījumi > Linijas veids un pēc tam atlasot PBX . Ja tālruņa sistēmai ir nepieciešams ārējs piekļuves kods, lai izveidotu savienojumu ar ārēju līniju, atlasiet PBX un iestatiet piekļuves kodu. Ievadot ārēju faksa numuru, izmantojiet # (numurzīme), nevis faktisko piekļuves kodu. Tādējādi tiek nodrošināti sakari. Ja kļūdas ziņojums joprojām tiek rādīts, atspējojiet Centrāles sign. noteikš. iestatījumus. Tomēr, atspējot šo funkciju, var netikt ievadīts faksa numura pirmais cipars un fakss tiks nosūtīts uz nepareizu numuru.
Faksus neizdevās saņemt, jo faksa datu ietilpība ir pilna. Pieskarieties pie Job/Status sākuma ekrāna apakšā, lai uzzinātu sīkāk.	Saņemtie faksi var tikt uzkrāti bez apstrādes tālāko iemeslu dēļ. <input type="checkbox"/> Nevar izdrukāt, jo radusies printera kļūda. Nodzēsiet printera kļūdu. Lai pārbaudītu kļūdas informāciju un risinājumus, nospiediet pogu  un pēc tam atlasiet Printera statuss . <input type="checkbox"/> Nevar saglabāt datorā vai atmiņas ierīcē. Lai pārbaudītu, vai saņemtie faksi tiek vai netiek saglabāti, nospiediet pogu  un pēc tam atlasiet Uzdevums . Lai saglabātu saņemtos faksus, ieslēdziet datoru vai printerim pievienojiet atmiņas ierīci.
IP adreses un apakštīkla maskas kombinācija nav derīga. Sīkāk skatīt dokumentācijā.	Ievadiet pareizu IP adresi vai noklusējuma vārteju. Sazinieties ar tīkla administratoru, lai iegūtu palīdzību.
Atjauniniet saknes sertifikātu, lai izmantotu mākoņpakalpojumus.	Palaidiet programmu Web Config un atjauniniet saknes sertifikātu.
Pārbaudiet ar datoru, vai printera pieslēgvietas iestatījumi (piemēram, IP adrese) vai printera draiveris ir pareizs.	Printera draivera cilnē Apkope noklikšķiniet Drukas rinda . Pārliedziniet, ka sadaļā Rekvizīti > Ports izvēlnē Printeris ir pareizi izvēlēts printera ports, kā norādīts turpmāk.
Pārbaudiet ar datoru, vai pieslēgvietas iestatījumi vai printera draiveris ir pareizs. Sīkāk skatiet dokumentācijā.	USB savienojums: USBXXX Tīkla savienojums: EpsonNet Print Port
Recovery Mode Update Firmware	Printeris tiek startēts atkopšanas režīmā, jo aparātprogrammatūras atjaunināšana neizdevās. Izpildiet zemāk norādītās darbības, lai vēlreiz atjauninātu aparātprogrammatūru. 1. Savienojiet datoru un printeri, izmantojot USB kabeli. (Atkopšanas režīmā aparātprogrammatūru nevar atjaunināt, izmantojot tīkla savienojumu.) 2. Lai iegūtu papildu norādījumus, apmeklējiet vietējo Epson tīmekļa vietni.

Saistītā informācija

➔ ["Vadības panelī tiek radīti ziņojumi, skenējot tīkla mapē" 84. lpp.](#)

Kļūdas kods tiek rādīts statusa izvēlnē

Ja darbs netiek veiksmīgi pabeigts, skatiet katra darba vēsturē norādīto kļūdas kodu. Kļūdas kodu var skatīt, atlasot **Job/Status > Uzdevums**. Skatiet tabulu zemāk, lai atrastu attiecīgo problēmu un tās risinājumu.

Kods	Problēma	Risinājums
001	Ierīce tika izslēgta, jo radās elektroapgādes traucējums.	-
101	Atmiņa ir pilna.	<p>Izmantojiet zemāk aprakstītos paņēmienus, lai samazinātu drukas darba izmēru.</p> <ul style="list-style-type: none"> <input type="checkbox"/> Samaziniet drukas kvalitāti un izšķirtspēju. <input type="checkbox"/> Mainiet formāta iestatījumu. <input type="checkbox"/> Samaziniet drukas darbā izmantoto attēlu, burtu vai fontu skaitu.
102	Pēc lappusēm salikta drukāšana neizdevās, jo nepietiek atmiņas.	<p>Izmantojiet zemāk aprakstītos paņēmienus, lai samazinātu drukas darba izmēru. Ja nevēlaties izmantot šos paņēmienus, mēģiniet drukāt pa vienai kopijai.</p> <ul style="list-style-type: none"> <input type="checkbox"/> Samaziniet drukas kvalitāti un izšķirtspēju. <input type="checkbox"/> Mainiet formāta iestatījumu. <input type="checkbox"/> Samaziniet drukas darbā izmantoto attēlu, burtu vai fontu skaitu.
103	Drukas kvalitāte ir samazināta, jo nepietiek atmiņas.	<p>Ja nevēlaties samazināt drukas kvalitāti, izmēģiniet zemāk aprakstītos paņēmienus, lai samazinātu drukas darba izmēru.</p> <ul style="list-style-type: none"> <input type="checkbox"/> Mainiet formāta iestatījumu. <input type="checkbox"/> Samaziniet drukas darbā izmantoto attēlu, burtu vai fontu skaitu.
104	Drukāšana apgrieztā secībā neizdevās, jo nepietiek atmiņas.	<p>Ja vēlaties drukāt apgrieztā secībā, izmēģiniet zemāk aprakstītos paņēmienus, lai samazinātu drukas darba izmēru.</p> <ul style="list-style-type: none"> <input type="checkbox"/> Samaziniet drukas kvalitāti un izšķirtspēju. <input type="checkbox"/> Mainiet formāta iestatījumu. <input type="checkbox"/> Samaziniet drukas darbā izmantoto attēlu, burtu vai fontu skaitu.
106	Nevar drukāt no datora piekļuves vadības iestatījumu dēļ.	Sazinieties ar printera administratoru.



Kods	Problēma	Risinājums
107	Lietotāja autentifikācija neizdevās. Darbs tika atcelts.	<ul style="list-style-type: none"> <input type="checkbox"/> Pārlicinieties, ka lietotājvārds un parole ir pareiza. <input type="checkbox"/> Pieskarieties Iestatījumi > Vispārīgie iestatījumi > Sistēmas administrēšana > Drošības iestatījumi > Piekļuves vadība. Iespējojiet piekļuves kontroles funkciju, pēc tam atļaujiet veikt darbu bez autentifikācijas informācijas. <input type="checkbox"/> Reģistrējiet lietotāja kontu printera draiverim. "Lietotāja konta reģistrēšana printera draiverī (Windows)" 297. lpp.
108	Izslēdzot printeri, izdzēsti konfidenciāla darba dati.	-
109	Saņemtais fakss jau bija izdzēsts.	-
110	Darbs tika drukāts tikai uz vienas papīra puses, jo ievietotais papīrs neatbalsta divpusējo drukāšanu.	Ja vēlaties veikt divpusējo drukāšanu, ievietojiet papīru, kas atbalsta divpusējo drukāšanu.
111	Pieejamā atmiņa ir gandrīz izlietota.	<p>Izmantojiet zemāk aprakstītos paņēmienus, lai samazinātu drukas darba izmēru.</p> <ul style="list-style-type: none"> <input type="checkbox"/> Samaziniet drukas kvalitāti un izšķirtspēju. <input type="checkbox"/> Mainiet formāta iestatījumu. <input type="checkbox"/> Samaziniet drukas darbā izmantoto attēlu, burtu vai fonu skaitu.
120	Neizdodas sazināties ar serveri, kas savienots ar ierīci, izmantojot atvērto platformu.	Pārlicinieties, ka serveri vai tīklā nav kļūdu.
130	Pēc lappusēm salikta drukāšana neizdevās, jo nepietiek atmiņas.	<p>Izmantojiet zemāk aprakstītos paņēmienus, lai samazinātu drukas darba izmēru. Ja nevēlaties izmantot šos paņēmienus, mēģiniet drukāt pa vienai kopijai.</p> <ul style="list-style-type: none"> <input type="checkbox"/> Samaziniet drukas kvalitāti un izšķirtspēju. <input type="checkbox"/> Mainiet formāta iestatījumu. <input type="checkbox"/> Samaziniet drukas darbā izmantoto attēlu, burtu vai fonu skaitu.
131	Drukāšana apgrieztā secībā neizdevās, jo nepietiek atmiņas.	<p>Ja vēlaties drukāt apgrieztā secībā, izmēģiniet zemāk aprakstītos paņēmienus, lai samazinātu drukas darba izmēru.</p> <ul style="list-style-type: none"> <input type="checkbox"/> Samaziniet drukas kvalitāti un izšķirtspēju. <input type="checkbox"/> Mainiet formāta iestatījumu. <input type="checkbox"/> Samaziniet drukas darbā izmantoto attēlu, burtu vai fonu skaitu.
132	Nevar izdrukāt, jo nepietiek atmiņas.	<p>Izmantojiet zemāk aprakstītos paņēmienus, lai samazinātu drukas datu izmēru.</p> <ul style="list-style-type: none"> <input type="checkbox"/> Izvēlieties mazāka izmēra papīru. <input type="checkbox"/> Vienkāršojiet datus, samazinot attēlu skaitu drukas datos vai samazinot fonta tipu daudzumu.

Kods	Problēma	Risinājums
133	Nevar izdrukāt uz divām pusēm, jo nepietiek atmiņas. Tiks drukāts tikai uz vienas puses.	<p>Izmantojiet zemāk aprakstītos paņēmienus, lai samazinātu drukas datu izmēru.</p> <ul style="list-style-type: none"> <input type="checkbox"/> Izvēlieties mazāka izmēra papīru. <input type="checkbox"/> Vienkāršojiet datus, samazinot attēlu skaitu drukas datus vai samazinot fonta tipu daudzumu.
151	Drukāšana nenotiek, jo pieteikšanās laikā izmantotais lietotājvārds un ar konfidencialo darbu saistītais lietotājvārds neatbilst.	Pārlicinieties, ka pieteikšanās laikā izmantojat to pašu lietotājvārdu, kas ir saistīts ar konfidencialo darbu.
201	Atmiņa ir pilna.	<ul style="list-style-type: none"> <input type="checkbox"/> Drukājiet saņemtos faksus no Uzdevums sadaļā Job/Status. <input type="checkbox"/> Dzēsiet iesūtņē saglabātos faksus no Uzdevums, kas pieejama Job/Status. <input type="checkbox"/> Ja sūtāt vienkāršainu faksu uz vienu mērķi, varat to sūtīt, izmantojot funkciju Direct Send. <input type="checkbox"/> Sadaliet oriģinālus pa diviem vai vairākiem dokumentiem, lai sūtītu tos vairākās daļās.
202	Adresāta iekārta atvienoja līniju.	Uzgaidiet brīdi un mēģiniet vēlreiz.
203	Produkts nevar noteikt numura sastādīšanas toni.	<ul style="list-style-type: none"> <input type="checkbox"/> Pārlicinieties, vai tālruņa kabelis ir pareizi savienots un tālruņa līnija darbojas. "Printera savienošana ar tālruņa līniju" 118. lpp. <input type="checkbox"/> Ja printeris ir savienots ar PBX vai termināla adapteri, mainiet vienuma Līnijas veids iestatījumu uz PBX. <input type="checkbox"/> Pieskarieties iestatījumi > Vispārīgie iestatījumi > Faksa iestatījumi > Pamatiestatījumi > Centrāles sign. noteikš. un pēc tam atspējojiet numura sastādīšanas toņa iestatījumu.
204	Adresāta iekārta ir aizņemta.	<ul style="list-style-type: none"> <input type="checkbox"/> Uzgaidiet brīdi un mēģiniet vēlreiz. <input type="checkbox"/> Pārbaudiet adresāta faksa numuru.
205	Adresāta iekārta neatbild.	Uzgaidiet brīdi un mēģiniet vēlreiz.
206	Tālruņa kabelis ir nepareizi savienots ar produkta portu LINE un EXT..	Pārbaudiet printera porta LINE un porta EXT. savienojumu.
207	Produkts nav savienots ar tālruņa līniju.	Savienojiet tālruņa kabeli ar tālruņa līniju.
208	Faksu nevarēja nosūtīt dažiem no norādītajiem adresātiem.	Drukājiet Faksa žurnāls vai Pēdējais sūtījums ziņojumu iepriekšējiem faksiem no Faksa ziņojums režīmā Fax, lai skatītu mērķus, uz kuriem neizdevās nosūtīt faksu. Ja ir iespējots iestatījums Saglabāšanas kļūmju dati , varat atkārtoti sūtīt faksu no Uzdevums , kas pieejams Job/Status .
301	Nepietiek krātuves vietas datu saglabāšanai atmiņas ierīcē.	<ul style="list-style-type: none"> <input type="checkbox"/> Palieliniet krātuves vietu atmiņas ierīcē. <input type="checkbox"/> Samaziniet dokumentu skaitu. <input type="checkbox"/> Samaziniet skenēšanas izšķirtspēju vai palieliniet saspiešanas attiecību, lai samazinātu skenētā attēla izmēru.

Kods	Problēma	Risinājums
302	Atmiņas ierīce ir aizsargāta pret rakstīšanu.	Atspējojiet atmiņas ierīcē aizsardzību pret rakstīšanu.
303	Nav izveidota mape skenētā attēla saglabāšanai.	Ievietojiet citu atmiņas ierīci.
304	Atmiņas ierīce ir noņemta.	Atkārtoti ievietojiet atmiņas ierīci.
305	Radās kļūda, saglabājot datus atmiņas ierīcē.	Ja ārējai ierīcei piekļūstat no datora, uzgaidiet brīdi un tad mēģiniet vēlreiz.
306	Atmiņa ir pilna.	Uzgaidiet, līdz tiek pabeigti citi notiekošie darbi.
307	Skenētā attēla izmērs pārsniedz maksimālo lielumu. (Skenēt uz atmiņas ierīci)	Samaziniet skenēšanas izšķirtspēju vai palieliniet saspiešanas attiecību, lai samazinātu skenētā attēla izmēru.
311	Radās DNS kļūda.	<ul style="list-style-type: none"> <input type="checkbox"/> Pieskarieties iestatījumi > Vispārīgie iestatījumi > Tīkla iestatījumi > Papildu > TCP/IP un pēc tam pārbaudiet DNS iestatījumus. <input type="checkbox"/> Pārbaudiet servera, datora vai piekļuves punkta DNS iestatījumus.
312	Radās autentifikācijas kļūda.	Pieskarieties iestatījumi > Vispārīgie iestatījumi > Tīkla iestatījumi > Papildu > E-pasta serveris > Servera iestatījumi un pēc tam pārbaudiet servera iestatījumus.
313	Radās sakaru kļūda.	<ul style="list-style-type: none"> <input type="checkbox"/> Izdrukājiet tīkla savienojuma atskaiti, lai pārbaudītu, vai printerī ir izveidots tīkla savienojums. <input type="checkbox"/> Pieskarieties iestatījumi > Vispārīgie iestatījumi > Tīkla iestatījumi > Papildu > E-pasta serveris > Servera iestatījumi, lai pārbaudītu e-pasta servera iestatījumus. Noskaidrojiet kļūdas iemeslu, veicot savienojuma pārbaudi. <input type="checkbox"/> Autentifikācijas paņēmieni iestatījumos un e-pasta serverī var nesakrist. Kad atlasāt Izslēgt kā autentifikācijas paņēmieni, pārlicinieties, ka e-pasta serverī autentifikācijas paņēmieni ir iestatīti kā Nav.
314	Datu izmērs pārsniedz pievienoto failu maksimālo atļauto izmēru.	<ul style="list-style-type: none"> <input type="checkbox"/> Palieliniet vienuma Pievienotā faila maks. izmērs iestatījuma vērtību skenēšanas iestatījumos. <input type="checkbox"/> Samaziniet skenēšanas izšķirtspēju vai palieliniet saspiešanas attiecību, lai samazinātu skenētā attēla izmēru.
315	Atmiņa ir pilna.	Mēģiniet vēlreiz, kad ir pabeigti citi notiekošie darbi.
316	Radās pasta šifrēšanas kļūda.	<ul style="list-style-type: none"> <input type="checkbox"/> Pārbaudiet, vai ir pareizs šifrēšanas sertifikāta iestatījums. <input type="checkbox"/> Pārbaudiet, vai ir pareizs printera laika iestatījums.
317	Radās pasta paraksta kļūda.	<ul style="list-style-type: none"> <input type="checkbox"/> Pārbaudiet, vai ir pareizs pasta sertifikāta iestatījums. <input type="checkbox"/> Pārbaudiet, vai ir pareizs printera laika iestatījums.

Kods	Problēma	Risinājums
318	Radās domēna ierobežojuma kļūda.	Sazinieties ar administratoru, lai pārbaudītu, vai e-pasta galamērķa domēns ir ierobežots.
321	Radās DNS kļūda.	<ul style="list-style-type: none"> <input type="checkbox"/> Pieskarieties Iestatījumi > Vispārīgie iestatījumi > Tīkla iestatījumi > Papildu > TCP/IP un pēc tam pārbaudiet DNS iestatījumus. <input type="checkbox"/> Pārbaudiet servera, datora vai piekļuves punkta DNS iestatījumus.
322	Radās autentifikācijas kļūda.	Pārbaudiet vienuma Atrašanās vieta iestatījumus.
323	Radās sakaru kļūda.	<ul style="list-style-type: none"> <input type="checkbox"/> Pārbaudiet vienuma Atrašanās vieta iestatījumus. <input type="checkbox"/> Izdrukājiet tīkla savienojuma atskaiti, lai pārbaudītu, vai printerī ir izveidots tīkla savienojums.
324	Fails ar šādu nosaukumu norādītajā mapē jau pastāv.	<ul style="list-style-type: none"> <input type="checkbox"/> Dzēsiet failu ar tādu pašu nosaukumu. <input type="checkbox"/> Mainiet faila nosaukuma prefiksu sadaļā Faila iestatījumi.
325 326	Norādītajā mapē nepietiek pieejamās krātuves vietas.	<ul style="list-style-type: none"> <input type="checkbox"/> Palieliniet krātuves vietu norādītajā mapē. <input type="checkbox"/> Samaziniet dokumentu skaitu. <input type="checkbox"/> Samaziniet skenēšanas izšķirtspēju vai palieliniet saspiešanas attiecību, lai samazinātu skenētā attēla izmēru.
327	Atmiņa ir pilna.	Uzgaidiet, līdz tiek pabeigti citi notiekošie darbi.
328	Galamērķis nav pareizs vai arī galamērķis nepastāv.	Pārbaudiet vienuma Atrašanās vieta iestatījumus.
329	Skenētā attēla izmērs pārsniedz maksimālo lielumu. (Skenēt uz tīkla mapi vai FTP serveri)	Samaziniet skenēšanas izšķirtspēju vai palieliniet saspiešanas attiecību, lai samazinātu skenētā attēla izmēru.
330	Radās FTPS/FTPS droša savienojuma kļūda.	<ul style="list-style-type: none"> <input type="checkbox"/> Pārbaudiet atrašanās vietu galamērķa iestatījumus. <input type="checkbox"/> Palaidiet programmu „Web Config” un tad atjauniniet saknes sertifikātu. <input type="checkbox"/> Palaidiet programmu „Web Config” un tad importējiet vai atjauniniet CA sertifikātu. <p>Ja kļūdu neizdodas novērst, iestatiet sertifikāta apstiprināšanu uz „Off” galamērķa iestatījumos.</p>
331	Radusies sakaru kļūda.	Izdrukājiet tīkla savienojuma atskaiti, lai pārbaudītu, vai printerī ir izveidots tīkla savienojums.
332	Nepietiek krātuves vietas skenētā attēla saglabāšanai mērķa krātuvē.	Samaziniet dokumentu skaitu.
333	Mērķi nevarēja atrast, jo informācija par mērķi tika augšupielādēta serverī pirms skenētā attēla sūtīšanas.	Vēlreiz atlasiet mērķi.
334	Skenētā attēla sūtīšanas laikā radās kļūda.	-

Kods	Problēma	Risinājums
341	Radās sakaru kļūda.	<ul style="list-style-type: none"> <input type="checkbox"/> Pārbaudiet printera un datora savienojumus. Ja izveidojat tīkla savienojumu, izdrukājiet tīkla savienojuma atskaiti, lai pārbaudītu, vai printerī ir izveidots tīkla savienojums. <input type="checkbox"/> Pārlicinieties, ka datorā ir instalēta programmatūra Document Capture Pro.
350	Radās FTPS/HTTPS.	<ul style="list-style-type: none"> <input type="checkbox"/> Pārlicinieties, ka datuma/laika un laika atšķirību iestatījumi ir pareizi. <input type="checkbox"/> Palaidiet programmu „Web Config” un tad atjauniniet saknes sertifikātu. <input type="checkbox"/> Palaidiet programmu „Web Config” un tad importējiet vai atjauniniet CA sertifikātu. <p>Ja kļūdu neizdodas novērst, iestatiet sertifikāta apstiprināšanu uz „Off” galamērķa iestatījumos.</p>
401	Nepietiek krātuves vietas datu saglabāšanai atmiņas ierīcē.	Palieliniet krātuves vietu atmiņas ierīcē.
402	Atmiņas ierīce ir aizsargāta pret rakstīšanu.	Atspējojiet atmiņas ierīcē aizsardzību pret rakstīšanu.
404	Atmiņas ierīce ir noņemta.	Atkārtoti ievietojiet atmiņas ierīci.
405	Radās kļūda, saglabājot datus atmiņas ierīcē.	<ul style="list-style-type: none"> <input type="checkbox"/> Atkārtoti ievietojiet atmiņas ierīci. <input type="checkbox"/> Lietojiet citu atmiņas ierīci nekā to, kurā izveidojāt mapi, izmantojot funkciju Izveidot mapi saglabāšanai.
411	Radās DNS kļūda.	<ul style="list-style-type: none"> <input type="checkbox"/> Pieskarieties Iestatījumi > Vispārīgie iestatījumi > Tīkla iestatījumi > Papildu > TCP/IP un pēc tam pārbaudiet DNS iestatījumus. <input type="checkbox"/> Pārbaudiet servera, datora vai piekļuves punkta DNS iestatījumus.
412	Radās autentifikācijas kļūda.	Pieskarieties Iestatījumi > Vispārīgie iestatījumi > Tīkla iestatījumi > Papildu > E-pasta serveris > Servera iestatījumi un pēc tam pārbaudiet servera iestatījumus.
413	Radās sakaru kļūda.	<ul style="list-style-type: none"> <input type="checkbox"/> Pieskarieties Iestatījumi > Vispārīgie iestatījumi > Tīkla iestatījumi > Papildu > E-pasta serveris > Servera iestatījumi, lai pārbaudītu e-pasta servera iestatījumus. Noskaidrojiet kļūdas iemeslu, veicot savienojuma pārbaudi. <input type="checkbox"/> Autentifikācijas paņēmiens iestatījumos un e-pasta serverī var nesakrist. Kad atlasāt Izslēgt kā autentifikācijas paņēmienu, pārlicinieties, ka e-pasta serverī autentifikācijas paņēmiens ir iestatīts kā Nav. <input type="checkbox"/> Izdrukājiet tīkla savienojuma atskaiti, lai pārbaudītu, vai printerī ir izveidots tīkla savienojums.

Kods	Problēma	Risinājums
421	Radās DNS kļūda.	<ul style="list-style-type: none"> <input type="checkbox"/> Pieskarieties Iestatījumi > Vispārīgie iestatījumi > Tīkla iestatījumi > Papildu > TCP/IP un pēc tam pārbaudiet DNS iestatījumus. <input type="checkbox"/> Pārbaudiet servera, datora vai piekļuves punkta DNS iestatījumus.
422	Radās autentifikācijas kļūda.	Pieskarieties Iestatījumi > Vispārīgie iestatījumi > Faksa iestatījumi > Saņemšanas iestatījumi > Saglabāšanas/ pārsūtīšanas iest. un pēc tam pārbaudiet sadaļā Saņēmējs atlasītās mapes iestatījumus.
423	Radās sakaru kļūda.	<ul style="list-style-type: none"> <input type="checkbox"/> Izdrukājiet tīkla savienojuma atskaiti, lai pārbaudītu, vai printerī ir izveidots tīkla savienojums. <input type="checkbox"/> Pieskarieties pie Iestatījumi > Vispārīgie iestatījumi > Faksa iestatījumi > Saņemšanas iestatījumi > Saglabāšanas/ pārsūtīšanas iest. un atlasiet  uz reģistrētā nodaļuma. Pēc tam pārbaudiet mapes iestatījumu sadaļā Saglabāšanas vai pārsūtīšanas mērķis (Obligāts).
425	Pārsūtīšanas mērķa mapē nepietiek krātuves vietas.	Palieliniet krātuves vietu pārsūtīšanas mērķa mapē.
428	Galamērķis nav pareizs vai arī galamērķis nepastāv.	Pieskarieties pie Iestatījumi > Vispārīgie iestatījumi > Faksa iestatījumi > Saņemšanas iestatījumi > Saglabāšanas/ pārsūtīšanas iest. un atlasiet  uz reģistrētā nodaļuma. Pēc tam pārbaudiet mapes iestatījumu sadaļā Saglabāšanas vai pārsūtīšanas mērķis (Obligāts) .

Papīrs iestrēgst

Pārbaudiet kļūdu, kas tiek parādīta kontroles panelī, un izpildiet norādījumus, lai izņemtu iestrēgušu un saplēsto papīru. LCD ekrānā tiek parādīta animācija, kas demonstrē, kā izņemt iestrēgušu papīru. Tālāk atlasiet **Labī**, lai nodzēstu kļūdu.



Brīdinājums:

Nepieskarieties vadības paneļa pogām, kamēr roka atrodas printerī. Ja printeris sāk darboties, tas var radīt traumu. Uzmanieties un nepieskarieties izvīzītajām detaļām, lai izvairītos no traumas.



Svarīga informācija:

Rūpīgi izņemiet iestrēgušo papīru. Papīra izņemšana ar spēku var radīt printera bojājumu.

Piezīme:

*Ja ir palikuši kādi saplēsti gabaliņi, pēc papīra iestrēgšanas kļūdas nodzēšanas atlasiet **Iestatījumi > Apkope > Papīra izņemšana**. Šādi varat izņemt atlikušos papīra gabaliņus.*

Papīrs iestrēgšanas novēršana

Ja papīrs bieži iestrēgts, pārbaudiet tālāk norādīto.

- Novietojiet printeri uz līdzenas virsmas un lietojiet to ieteicamās vides apstākļos.
["Vides specifikācijas" 444. lpp.](#)
- Lietojiet papīru, ko pieņem printeris.
["Pieejamais papīrs un drukāšanas apjoms" 376. lpp.](#)
- Ievērojiet papīra lietošanas piesardzības pasākumus.
["Papīra lietošanas piesardzības pasākumi" 145. lpp.](#)
- Ievietojiet papīru pareizajā virzienā un virziet malu vadotni pret papīra malu.
["Papīra ievietošana" 147. lpp.](#)
- Neievietojiet vairāk par papīra veidam norādīto maksimālo lokšņu skaitu.
- Ievietojot vairākas papīra loksnes, vienā reizē ievietojiet pa vienai papīra loksnei.
- Pārlicinieties, ka papīra izmēra un papīra veida iestatījumi atbilst reālajam printeri ievietotā papīra izmēram un veidam.
["Papīra veidu saraksts" 146. lpp.](#)
- Drukāšanas laikā neatveriet aizmugurējais pārsegs. Šādi var iestrēgt papīrs.
- Notīriet veltnīti printera iekšpusē.
["Papīra padeves problēmu novēršana Papīra kasete" 274. lpp.](#)

Laiks nomainīt tintes kasetnes

Tintes kasetņu lietošanas drošības norādījumi

Izlasiet zemāk sniegtos norādījumus, pirms veicat tintes kasetņu nomaiņu.

Piesardzības pasākumi saistībā ar tintes uzglabāšanu

- Sargiet tintes kasetnes no tiešiem saules stariem.
- Neuzglabājiet tintes kasetnes augstā temperatūrā vai salā.
- Lai iegūtu labākus rezultātus, Epson iesaka izlietot tintes kasetnes līdz derīguma termiņa beigu datumam, kas norādīts uz iepakojuma, vai sešu mēnešu laikā pēc iepakojuma atvēršanas atbilstoši tam, kas iestājas pirmais.
- Ja tintes kasetne tiek glabāta aukstā vietā un pēc tam tiek ienesta iekštelpās, pirms kasetnes lietošanas tai vismaz trīs stundas jāuzsilst līdz istabas temperatūrai.

Piesardzības pasākumi saistībā ar tintes kasetņu nomaiņu

- Nepieskarieties attēlā norādītajām detaļām. Citādi printera normāla darbība un drukāšana var būt neiespējama.

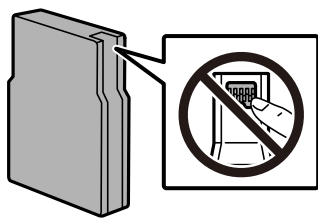

- Nenometiet tintes kasetni uz cietiem priekšmetiem vai nesitiet pret tiem, citādi tinte var izplūst.
- Uzstādiet visas tintes kasetnes, citādi printeris nedrukās.
- Neizslēdziet printeri tintes uzpildes laikā. Ja tintes uzpildīšana nav pabeigta, drukāšana var būt neiespējama.
- Nepārvietojiet drukas galviņu ar rokām, citādi var rasties printera bojājums.
- Ja jums ir īslaicīgi jāizņem tintes kasetne, nepieļaujiet tintes padeves zonā iekļūt netīrumiem un putekļiem. Glabājiet tintes kasetnes tādā pašā vidē, kādā glabājat printeri. Nav nepieciešams nodrošināt savus vāciņus vai aizbāžņus, jo tintes padeves portam ir paredzēts vārsts, kas ir domāts liekās tintes izplūdei.
- Izņemtām tintes kasetnēm padeves porta apvidū var būt tinte, tādēļ, izņemot kasetnes, uzmanieties, lai nesasmērētos ar tinti.
- Printerim tiek izmantotas tintes kasetnes, kam ir paredzēta zaļa mikroshēma, kas pārvalda informāciju, piemēram, atlikušās tintes daudzumu katrā kasetnē. Tas nozīmē, ka pat tad, ja kasetne tiek izņemta no printera pirms tā kļūst tukša, to joprojām var lietot pēc atkārtotas ievietošanas atpakaļ printerī.
- Lai nodrošinātu visaugstāko drukāšanas kvalitāti un aizsargātu drukas galviņu, brīdī, kad printeris norāda par kasetnes nomaiņas nepieciešamību, kasetnē vēl paliek noteikts daudzums tintes drošības rezervei. Atlikušais noteiktais tintes daudzums neietver šo rezervi.
- Lai gan tintes kasetnes var saturēt pārstrādātus materiālus, tas neietekmē printera darbību vai sniegumu.
- Tintes kasetnes specifikācija un izskats var tikt mainīts bez iepriekšēja brīdinājuma par uzlabojumu veikšanu.
- Neatveriet vai nepārveidojiet tintes kasetni, citādi normāla drukāšana var kļūt neiespējama.
- Printera komplektā ietvertās kasetnes nedrīkst atkārtoti izmantot.

Tintes patēriņš

- Drukājot melnbaltus vai pelēktoņu attēlus, atkarībā no papīra veida un drukas kvalitātes iestatījumiem melnās tintes vietā var tikt izmantotas krāsainās tintes. Šādā gadījumā, lai iegūtu melnu krāsu, tiek izmantots krāsaino tinšu maisījums. Lai saglabātu optimālu drukas galviņas veiktspēju, zināms tintes daudzums tiek patērēts no visām kasetnēm apkopes laikā, piemēram, drukas galviņas tīrīšanas laikā. Tinte var tikt patērēta, arī ieslēdzot printeri.
- Vienas kasetnes izdrukāto lapu skaits ir atkarīgs no drukājamiem attēliem, izmantotā papīra veida, drukāšanas biežuma un vides apstākļiem, piemēram, temperatūras.
- Printera komplektā ietvertajās tintes kasetnes iepildītā tinte tiek daļēji izlietota sākotnējās uzstādīšanas laikā. Lai nodrošinātu augstas kvalitātes izdrukas, drukas galviņai printerī jābūt pilnībā pildītai ar tinti. Šī vienreizējā procesa laikā tiek patērēts noteikts daudzums tintes, tādēļ šīs kasetnes var izdrukāt mazāku lapu skaitu salīdzinājumā ar nākamajām kasetnēm.

Tintes kasetnes maiņa

Ja parādās ziņojums ar aicinājumu nomainīt tintes kasetni, atlasiet **Pamācība** un skatiet vadības panelī parādītās animācijas, lai iemācītos nomainīt tintes kasetni.

Vadības panelī redzamais atlikušais tintes daudzums ir kopējais atlikušais tintes daudzums apakšvertņē, kur tinte tiek uzglabāta uz laiku pirms tās padošanas uz drukas galviņu printerī un tintes kasetnē. Ja izņemat tintes kasetni pēc tam, kad tā uzstādīta printerī un uzstādāt to citā printerī, atlikušais tintes daudzums, iespējams, tiek rādīts nepareizi.

Saistītā informācija

- ➔ "[Tintes kasetņu kodi](#)" 383. lpp.
- ➔ "[Tintes kasetņu lietošanas drošības norādījumi](#)" 351. lpp.

Īslaicīga drukāšana ar melnu tinti

Kad uzlietota krāsainā tinte, bet vēl ir melnā tinte, jūs varat izmantot tālāk norādītos iestatījumus, lai īsu laiku turpinātu drukāt, izmantojot tikai melnu tinti.

- Papīra veids: Parastie papīri, Preprinted, Letterhead, Krāsaina, Recycled, Vienkāršs augstas kvalitātes papīrs, Biezs papīrs, Aplokšnes
- Krāsas: melnbalts vai Pelēktoņu
- EPSON Status Monitor 3: iespējots (drukājot no printera draivera operētājsistēmā Windows.)

Šī funkcija ir pieejama tikai aptuveni piecas dienas, tāpēc nomainiet izlietoto tintes kasetni, cik ātri vien iespējams.

Piezīme:

- Ja **EPSON Status Monitor 3** ir atspējots, ielādējiet printera draiveri, uzklikšķiniet **Paplašināti iestatījumi** uz cilnes **Apkope**, un tad izvēlieties **Iespējot EPSON Status Monitor 3**.
- Pieejamības periods ir atkarīgs no lietošanas apstākļiem.

Turpināt īslaicīgi drukāt tikai ar melno tinti (vadības panelis)

1. Kad tiek parādīts ziņojums ar aicinājumu nomainīt tintes kasetnes, atlasiet **Turpināt**.
Tiek parādīts ziņojums, kas jūs informē, ka var īslaicīgi drukāt ar melnu tinti.
2. Apskatiet ziņojumu un izvēlieties **Turpināt**.
3. Ja vēlaties drukāt melnbaltajā režīmā, atlasiet **Nē, atgādiniet man vēlāk**.
Pašreizējais uzdevums tiek atcelts.
4. Tagad var kopēt oriģinālus vai drukāt saņemtos faksus uz parasta papīra melnbaltajā režīmā. Sākuma ekrānā atlasiet funkciju, ko izmantosit.

Turpināt īslaicīgi drukāt tikai ar melno tinti (Windows)

Veiciet kādu no tālāk norādītajām darbībām.

- Kad tiek parādīts zemāk redzamais ekrāns, atlasiet **Drukāt melnu**.

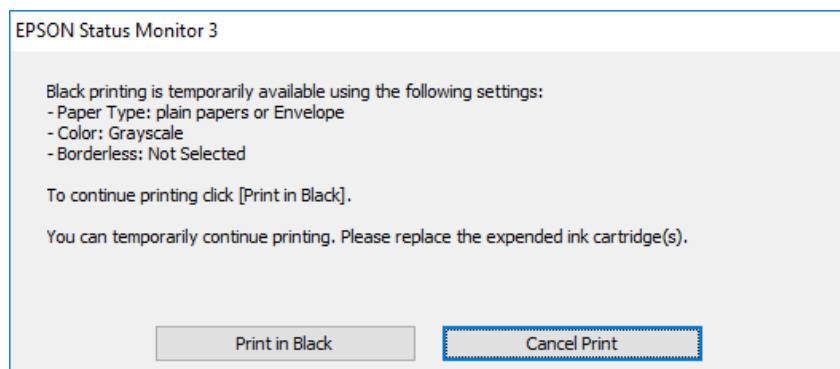

- Kad tiek parādīts zemāk redzamais ekrāns, atceliet drukāšanu. Pēc tam atkal drukājiet.

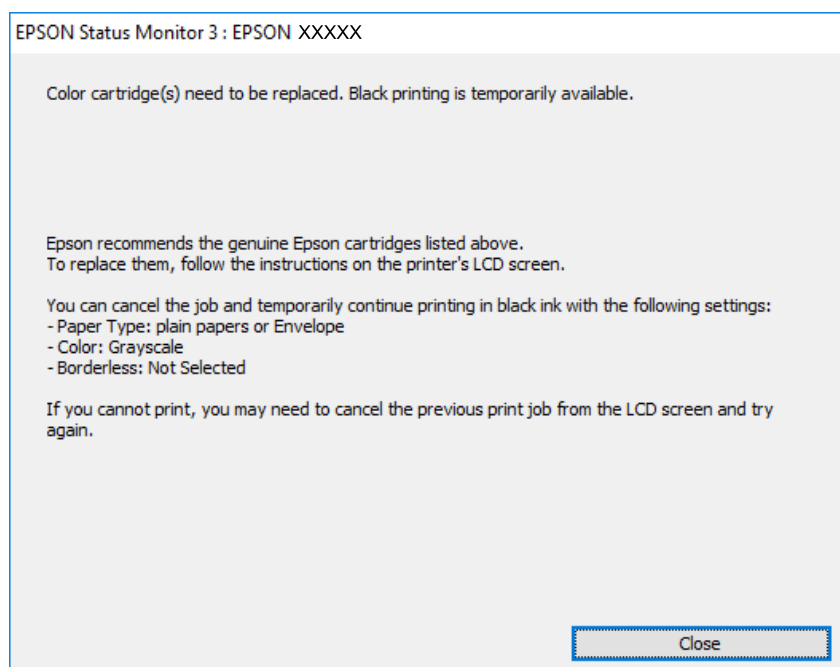

Piezīme:

Ja drukāšanu nevar atcelt no datora, atceliet to, izmantojot printera vadības paneli.

Atkārtoti drukājot, izpildiet tālāk norādītās darbības.

1. Atveriet printera draivera logu.
2. Atlasiet tādu **Papīra veids**, kas atbalsta Drukāt melnu.
3. Atlasiet **Pelēktoņu**.
4. Pēc nepieciešamības iestatiet pārējos vienumus cilnēs **Galvenie** un **Papildu opcijas** un pēc tam noklikšķiniet uz **Labi**.
5. Noklikšķiniet uz **Drukāt**.
6. Logā, kas tiek atvērts, noklikšķiniet uz **Drukāt melnu**.

Turpināt īslaicīgi drukāt tikai ar melno tinti (Mac OS)

Piezīme:

Lai lietotu šo funkciju tīklā, izveidojiet savienojumu ar **Bonjour**.

1. Sadaļā **Doks** noklikšķiniet uz printera ikonas.
2. Atceliet darbu.

Piezīme:

Ja drukāšanu nevar atcelt no datora, atceliet to, izmantojot printera vadības paneli.

3. Izvēlnē **Apple > Printeri un skeneri** (vai **Drukāšana un skenēšana, Drukāšana un faksi**) atlasiet **Sistēmas preferences** (vai **Sistēmas iestatījumi**) un pēc tam atlasiet printeri. Noklikšķiniet uz **Opcijas un izejmateriāli > Opcijas** (vai **Draiveris**).
4. Atlasiet **On** kā vienuma **Permit temporary black printing** iestatījumu.
5. Atveriet drukas dialoglodziņu.
6. Uz nirstošajā izvēlnē atlasiet **Printera iestatījumi**.
7. Izvēlieties tādu papīra veidu, kas atbalsta vienumu **Permit temporary black printing** kā opcijas **Materiālu veids** iestatījumu.
8. Atlasiet **Pelēktoņu**.
9. Ja nepieciešams, iestatiet citus vienumus.
10. Noklikšķiniet uz **Drukāt**.

Turpināt drukāšanu, taupot melno tinti (tikai Windows)

Kad melnā tinte ir gandrīz izlietota un palicis pietiekams krāsainās tintes daudzums, jūs varat izmanto krāsaino tinšu sajaukumu, lai izveidotu melno. Varat turpināt drukāšanu, sagatavojot nomaīņas melnās tintes kasetni.

Šī funkcija ir pieejama tikai tad, ja printera draiverī tiek atlasīti tālāk minētie iestatījumi.

- Papīra veids: **parastie papīri**
- Kvalitāte: **Standarta**
- EPSON Status Monitor 3: iespējots

Piezīme:

- Ja **EPSON Status Monitor 3** ir atspējots, ieslēdziet printera draiveri, uzklikšķiniet **Paplašināti iestatījumi** uz cilnes **Apkope**, un tad izvēlieties **Iespējot EPSON Status Monitor 3**.
- Saliktā melnā izskatās nedaudz citāda nekā tīrā melnā. Papildus tam palēninās drukas ātrums.
- Lai saglabātu drukas galviņas kvalitāti, tiek patērēta arī melnā tinte.

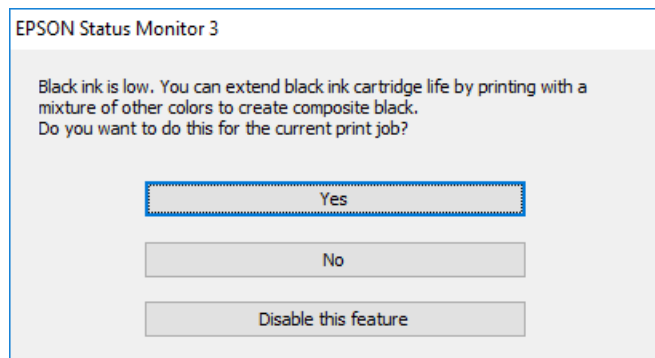

Opcijas	Apraksts
Jā	Atlasiet, lai izmantotu krāsaino tinšu maisījumu melnās izveidošanai. Šo lodziņu parāda nākamreiz, kad drukājat līdzīgu darbu.
Nē	Atlasiet, lai turpinātu lietot atlikušo melno tinti. Šo lodziņu parāda nākamreiz, kad drukājat līdzīgu darbu.
Atspējot šo funkciju	Atlasiet, lai turpinātu lietot atlikušo melno tinti. Šis logs netiek rādīts, kamēr nav nomainīta un atkal iztukšota melnās tintes kasetne.

Laiks nomainīt apkopes nodalījumu

Piesardzība, rīkojoties ar apkopes kasti

Pirms apkopes kastes nomaiņas izlasiet tālāk sniegtos norādījumus.

- Nepieskarieties apkopes kastes sānos redzamajai zaļajai mikroshēmai. Citādi printera normāla darbība un drukāšana var būt neiespējama.
- Nenoņemiet plēvi no kastes augšdaļas; pretējā gadījumā var rasties tintes noplūde.
- Nesagāziet izlietotu apkopes kasti, līdz tā tiek cieši noslēgta plastmasas maisiņā, citādi tinte var izplūst.
- Neglabājiet apkopes kasti tiešos saules staros.
- Neveiciet apkopes kastes nomaiņu drukāšanas laikā, citādi tinte var izplūst.
- Neizmantojiet apkopes kasti, kas ilgstoši ir bijusi noņemta. Kastes iekšpusē esošā tinte var būt sacietējusi, tādēļ tinte vairs netiks absorbēta.

Apkopes kastes nomaiņa

Atsevišķu drukas darbu veikšanas laikā apkopes nodalījumā var uzkrāties neliels liekās tintes apjoms. Ietver arī apkopes šķidrums. Nepieciešams nomainīt apkopes nodalījumu, kad tam gandrīz ir beidzies derīguma termiņš vai

beidzies apkopes šķidrums. Lai novērstu tintes noplūdi no apkopes nodalījuma, printeris ir veidots tā, lai apturētu drukāšanu, ja apkopes nodalījuma kalpošanas laiks ir beidzies. Šāda procesa nepieciešamība un biežums ir atkarīgs no izdrukāto lappušu skaita, apdrukājamā materiāla veida un printera izpildīto tīrīšanas ciklu skaita.

Kad tiek parādīts ziņojums ar aicinājumu nomainīt apkopes nodalījumu, skatiet vadības paneli redzamās animācijas. Nodalījuma nomaiņas nepieciešamība nenozīmē, ka printeris vairs nedarbojas atbilstoši tā specifikācijām. Epson garantijā nav paredzēta šādas nomaiņas izdevumu segšana. Tā ir detaļa, kuras apkopi var veikt lietotājs.

Piezīme:

Lai novērstu tintes noplūdi, kad apkopes nodalījuma kalpošanas laiks ir beidzies, drukāšana un drukas galviņas tīrīšana nav iespējama līdz brīdim, kamēr tas nav nomainīts. Tomēr ir iespējams veikt darbības, kas neizmanto tinti, piemēram, skenēšanu.

Saistītā informācija

- ➔ ["Apkopes nodalījuma kods" 383. lpp.](#)
- ➔ ["Piesardzība, rīkojoties ar apkopes kasti" 356. lpp.](#)

Ir pienācis laiks nomainīt uztveršanas veltnus

Uztveršanas veltnu nomaiņa 1. papīra kasetē

Uztveršanas veltni ir jānomaina divās vietās: printera aizmugurē (divi veltni) un uz papīra kasetes (viens veltnis).

1. Izslēdziet printeri, nospiežot pogu , un pēc tam atvienojiet strāvas vadu.

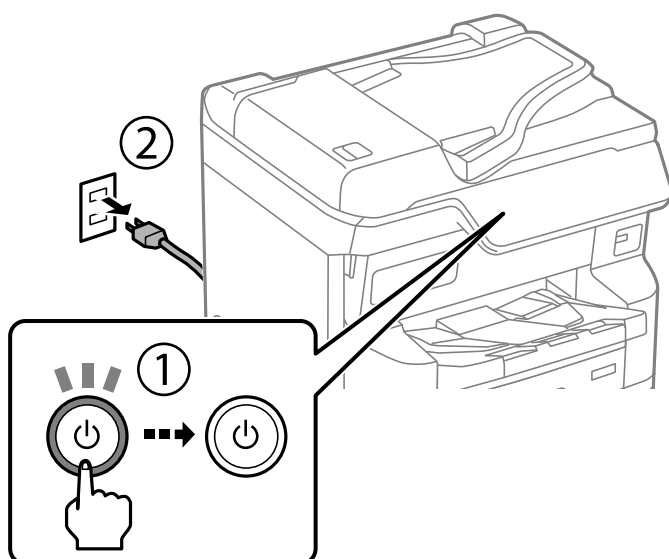

2. Izņemiet jaunus uztveršanas veltņus no iepakojuma.

! **Svarīga informācija:**

- ❑ 1. papīra kasetei un 2. līdz 4. papīra kasetei ir atšķirīgi uztveršanas veltņi. Pārbaudiet uztveršanas veltņu vidū esošās bultiņas virzienu un pārliedzinieties, vai uztveršanas veltņi ir tie, kas paredzēti 1. papīra kasetei. Ja tiks pievienoti nepareizie veltņi, iespējams, printeris nenodrošinās papīra padevi.

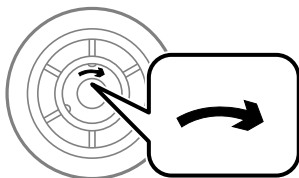

- ❑ Uzmanieties, lai nenotraisītu uztveršanas veltņu virsmu. Ja uz uztveršanas veltņu virsmas uzkrājas putekļi, notīriet veltņus, izmantojot mīkstu un mitru drānu. Izmantojot sausu drānu, var sabojāt veltņu virsmu.

3. Izvelciet 1. papīra kaseti.

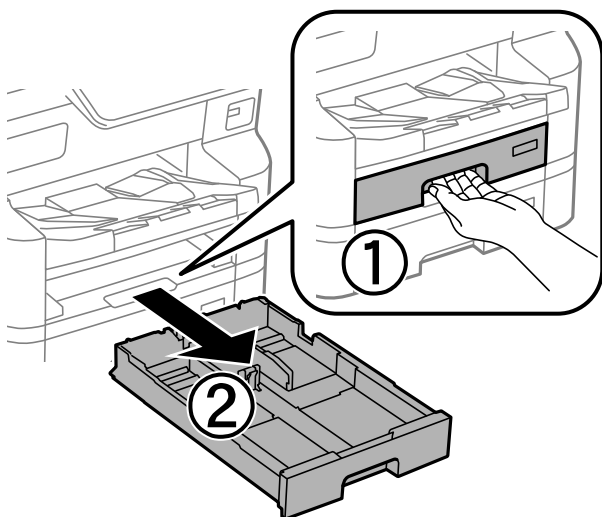

4. Pagrieziet printeri un atveriet aizmugurējo vāku.

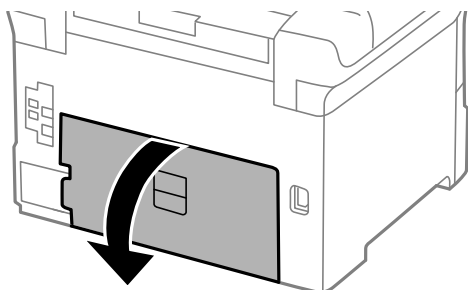

5. Izvelciet dupleksēšanas ierīci.

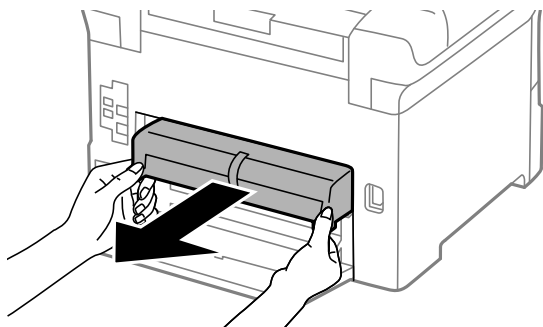

6. Noņemiet vāku printera aizmugures iekšpusē.

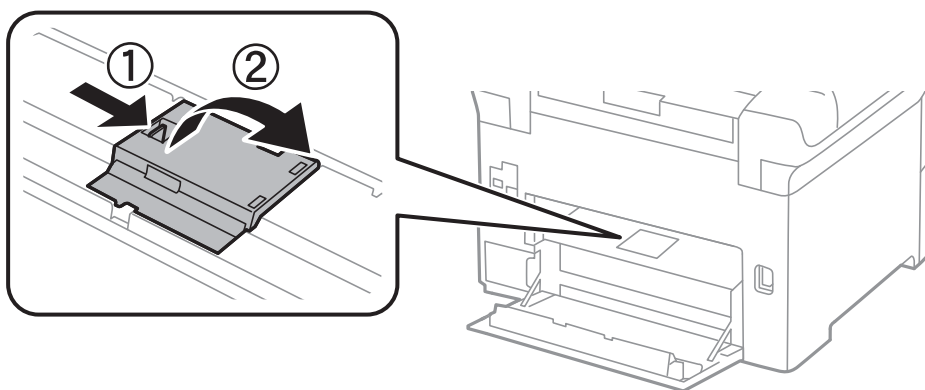

7. Izbīdīet izlietotos uztveršanas veltnus un izņemiet tos.

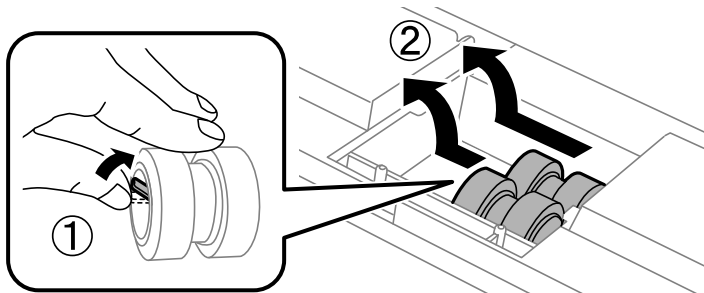

8. Ievietojiet abus jaunus uztveršanas veltnus, līdz ir dzirdams klikšķis.

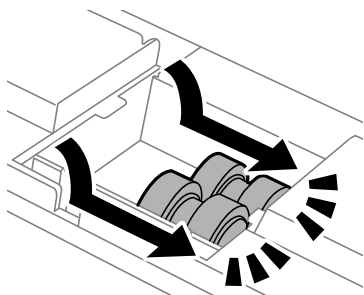

Piezīme:

Ievietojiet uztveršanas veltnus, ripinot tos, lai varat tos viegli ievietot.

9. Uzlieciet atpakaļ vāku printera aizmugures iekšpusē.

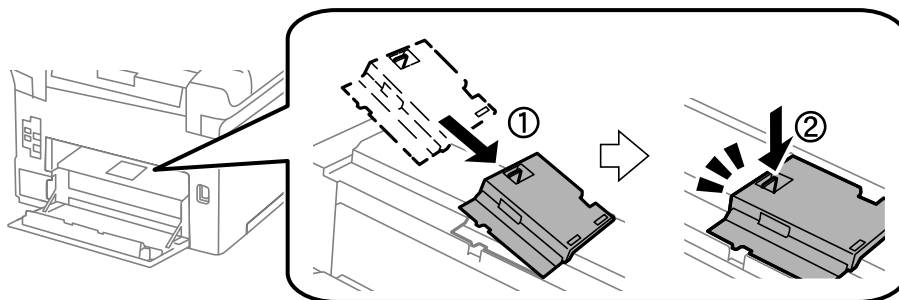

10. Ievietojiet dupleksēšanas ierīci.

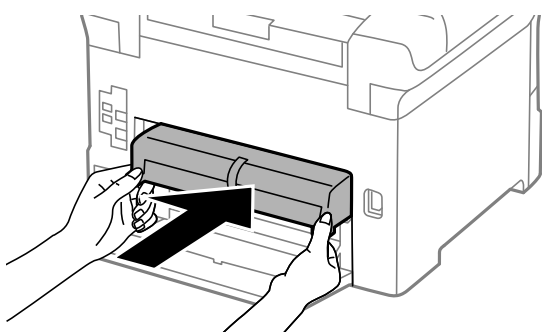

11. Aizveriet aizmugurējo vāku.

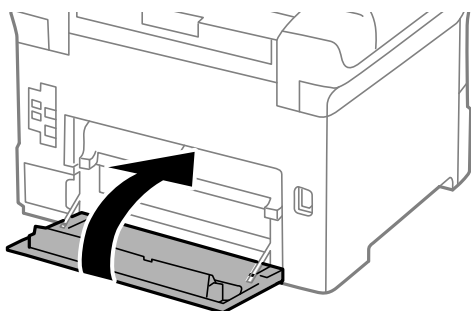

12. Atlaidiet papīra kasetes sviru.

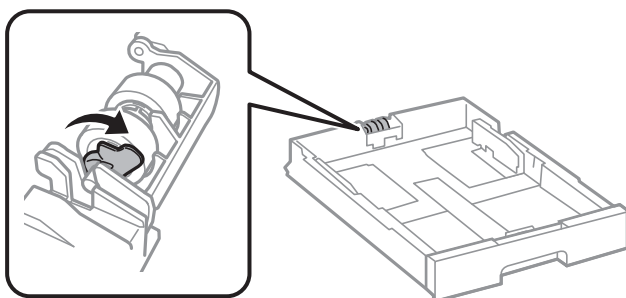

13. Bīdiet uztveršanas veltnus sviras virzienā, pēc tam izņemiet tos, izņemot vārpstu no turētāja.

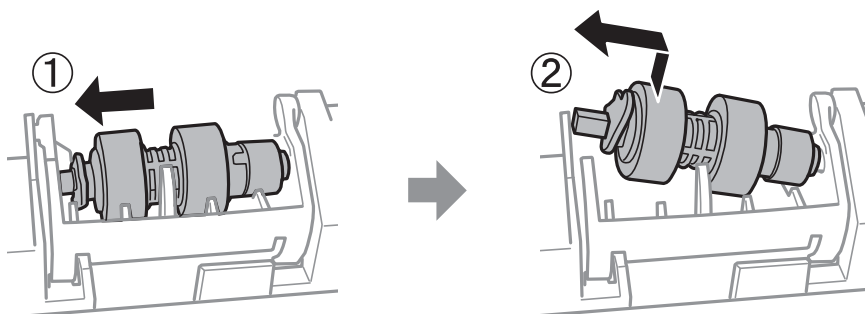

14. Ievietojiet jaunā uztveršanas veltna vārpstu turētāja atverē, pēc tam bīdiet vārpstu sviras pusē gar atveri, kamēr tā ir vērsta pret plakano virsmu priekšpusē.

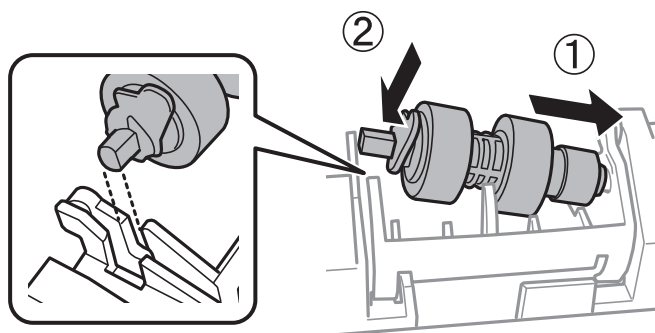

15. Nofiksējiet sviru.

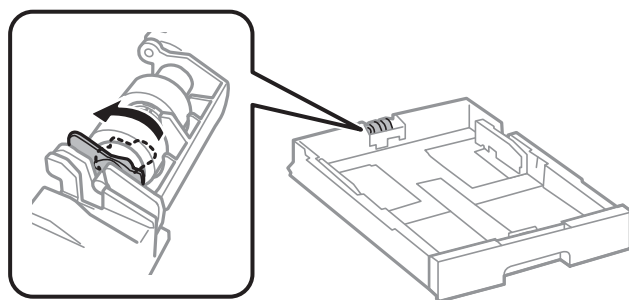

16. Ievietojiet papīra kaseti.

17. Ieslēdziet printeri, atlasiet **Iestatījumi** > **Apkope** > **Uztveršanas veltnīša informācija** > **Atiestatīt skaitītāju** un pēc tam atlasiet papīra kaseti, kurā nomainījāt uztveršanas veltnus.

Saistītā informācija

➔ ["Uztveršanas veltnu kodi" 384. lpp.](#)

Uztveršanas veltnu nomaiņa 2. līdz 4. papīra kasetē

Uztveršanas veltni ir jānomaina divās vietās: printera aizmugurē (divi veltni) un uz papīra kasetes (viens veltnis).

1. Izslēdziet printeri, nospiežot pogu , un pēc tam atvienojiet strāvas vadu.

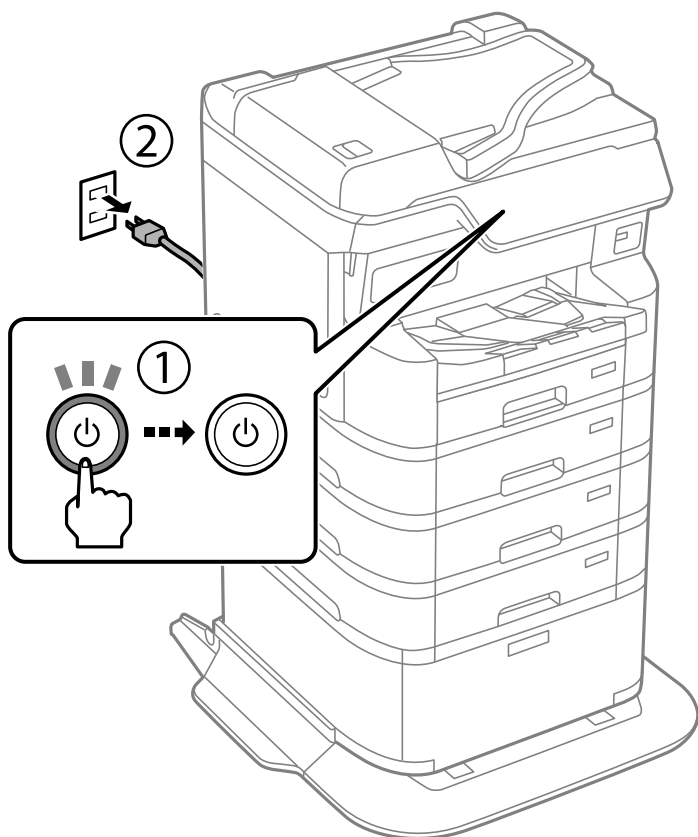

2. Izņemiet jaunus uztveršanas veltņus no iepakojuma.

! Svarīga informācija:

- ❑ 1. papīra kasetei un 2. līdz 4. papīra kasetei ir atšķirīgi uztveršanas veltņi. Pārbaudiet bultiņas virzienu uz uztveršanas veltņu vidus un pārlicinieties, vai uztveršanas veltņi ir tie, kas paredzēti 2. līdz 4. papīra kasetei. Ja tiks pievienoti nepareizie veltņi, iespējams, printeris nenodrošinās papīra padevi.

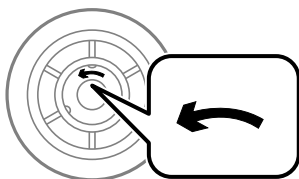

- ❑ Uzmanieties, lai nenotraisītu uztveršanas veltņu virsmu. Ja uz uztveršanas veltņu virsmas uzkrājas putekļi, notīriet veltņus, izmantojot mīkstu un mitru drānu. Izmantojot sausu drānu, var sabojāt veltņu virsmu.

3. Izvelciet papīra kaseti, kurai vēlaties nomainīt veltņus.

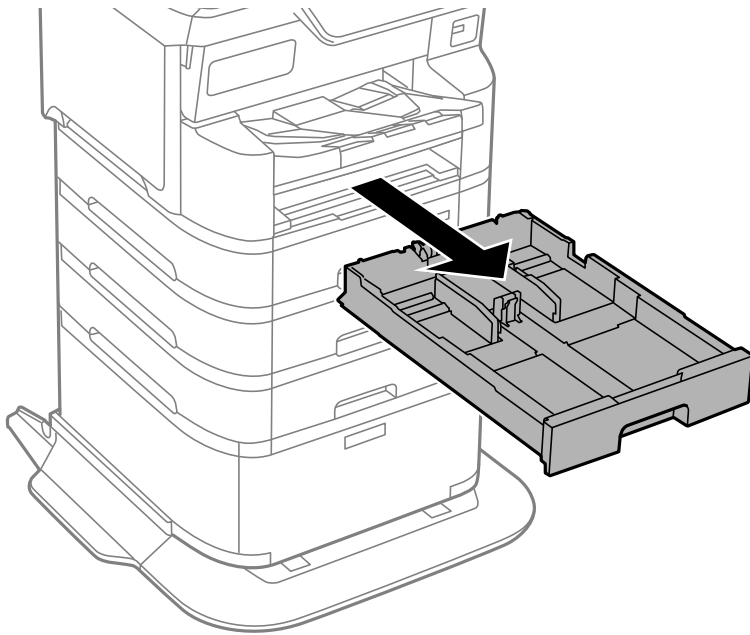

4. Apgrieziet printeri otrādi un atveriet printera aizmugurējo vāku.

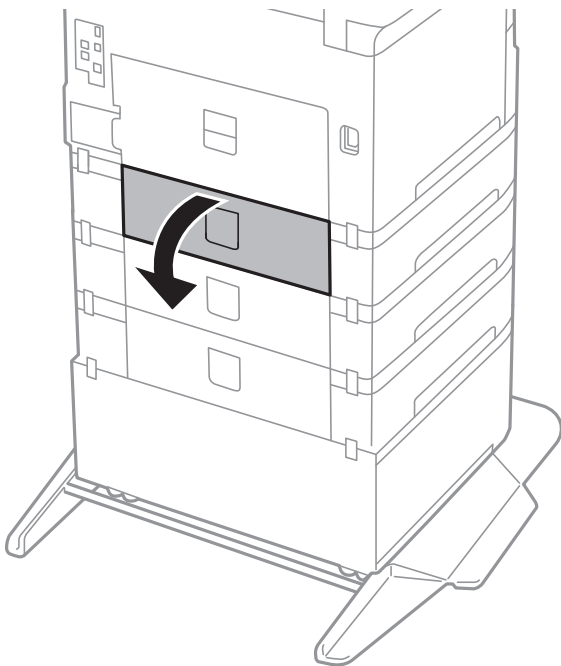

5. Izņemiet skrūves, izmantojot skrūvgriezi, un noņemiet vāku printera iekšpusē aiz mugurē.

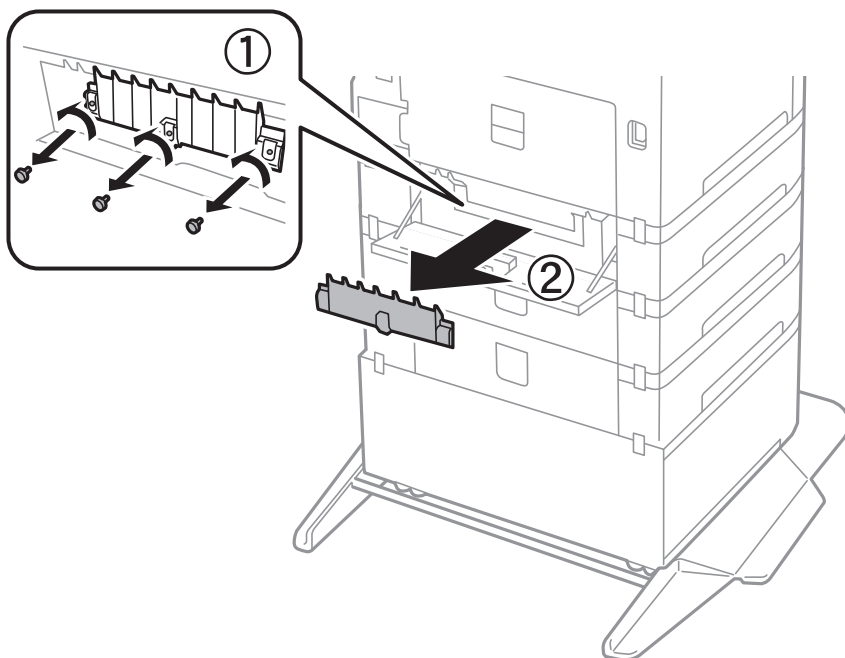

6. Izbidiet abus izlietotos uztveršanas veltņus un izņemiet tos.

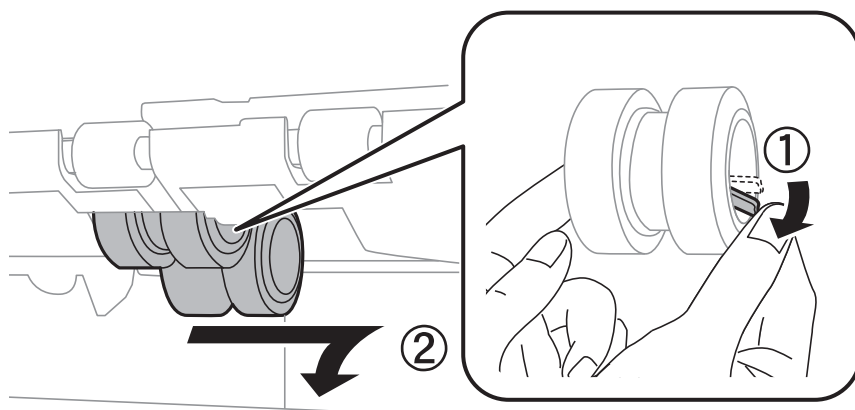

7. Ievietojiet abus jaunus uztveršanas veltņus, līdz ir dzirdams klikšķis.

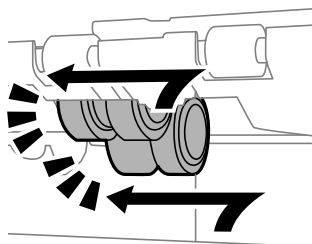

Piezīme:

Ievietojiet uztveršanas veltņus, ripinot tos, lai varat tos viegli ievietot.

8. Pievelciet skrūves, lai nostiprinātu vāku.

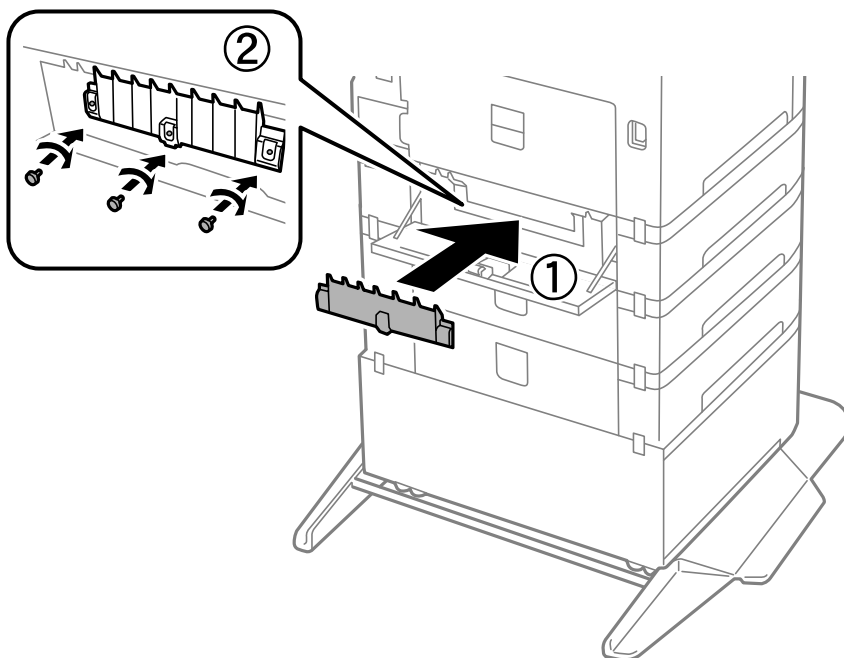

9. Aizveriet aizmugurējo vāku.

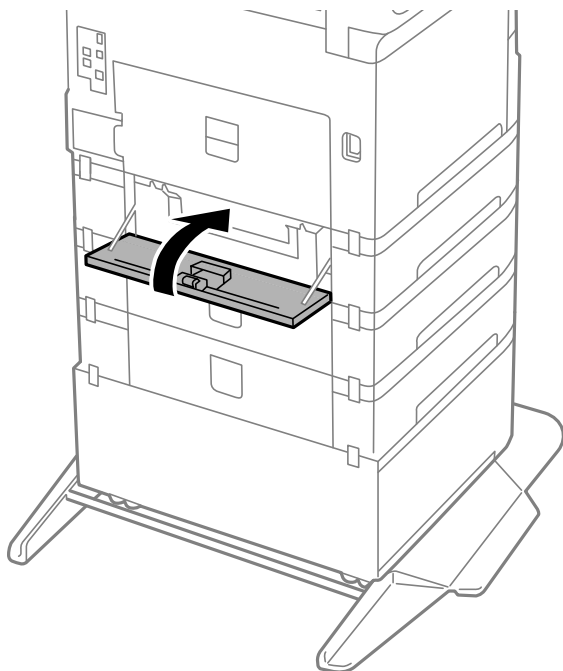

10. Atbrīvojiet sviru.

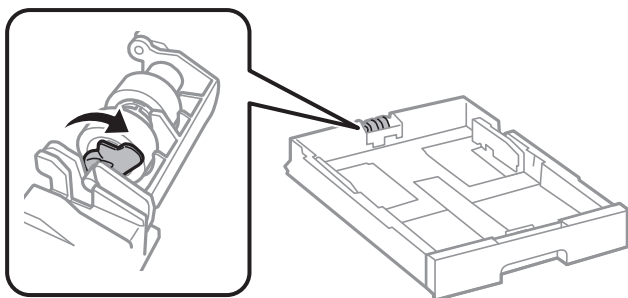

11. Bīdiet uztveršanas veltnus sviras virzienā, pēc tam izņemiet tos, izņemot vārpstu no turētāja.

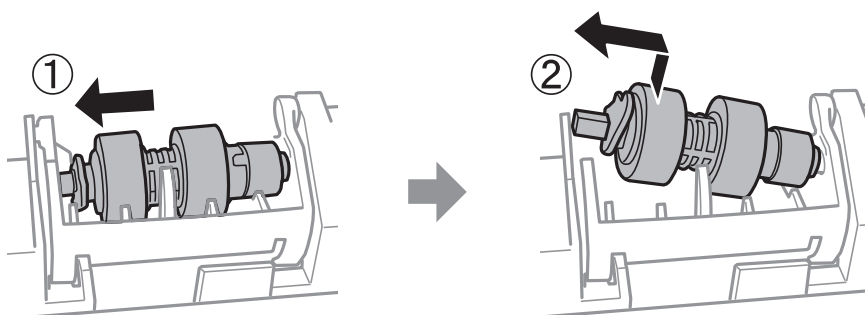

12. Ievietojiet jaunā uztveršanas veltna vārpstu turētāja atverē, pēc tam bīdiet vārpstu sviras pusē gar atveri, kamēr tā ir vērsta pret plakano virsmu priekšpusē.

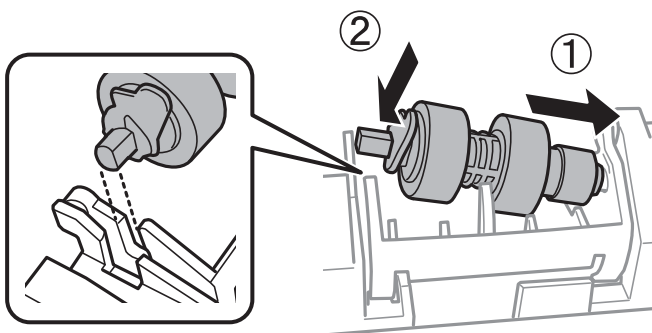

13. Nofiksējiet sviru.

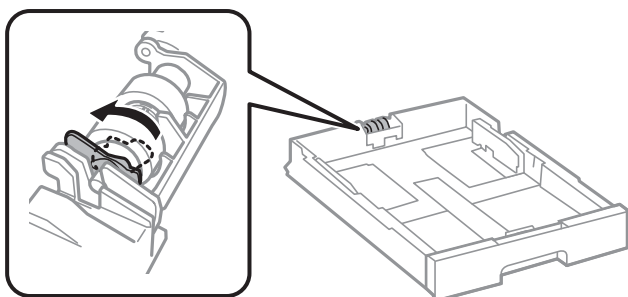

14. Ievietojiet papīra kaseti.

15. Ieslēdziet printeri, atlasiet **Iestatījumi** > **Apkope** > **Uztveršanas veltnīša informācija** > **Atiestatīt skaitītāju** un pēc tam atlasiet papīra kaseti, kurā nomainījāt uztveršanas veltnus.

Saistītā informācija

➔ ["Uztveršanas veltnu kodi" 384. lpp.](#)

Printeris nedarbojas, kā vajadzētu

Printeris neieslēdzas vai neizslēdzas

Elektrības padevi nevar ieslēgt

Tas var notikt šādu iemeslu dēļ.

Barošanas vads nav pareizi pievienots strāvas kontaktligzdai.

Risinājumi

Pārlicinieties, vai ir pareizi pievienots strāvas vads.

Poga nebija nospiesta pietiekami ilgi.



Risinājumi

Turiet nospiestu pogu  nedaudz ilgāk.

Elektrības padevi nevar izslēgt

Poga nebija nospiesta pietiekami ilgi.

Risinājumi

Turiet nospiestu pogu  nedaudz ilgāk. Ja printeri joprojām nevar izslēgt, atvienojiet elektrības vadu. Lai drukas galviņa neizzūtu, vēlreiz ieslēdziet un izslēdziet printeri, nospiežot pogu .

Ierīce automātiski izslēdzas

Iespējota funkcija Izslēgšanas iest. vai Izslēgšanās taimeris.

Risinājumi

- Atlasiet **Iestatījumi** > **Vispārīgie iestatījumi** > **Pamatierīstājumi** > **Izslēgšanas iest.** un pēc tam atspējojiet iestatījumu **Izslēgt, ja nelieto** un **Izslēgt, ja atvienots**.
- Atlasiet **Iestatījumi** > **Vispārīgie iestatījumi** > **Pamatierīstājumi** un atspējojiet iestatījumu **Izslēgšanās taimeris**.

Piezīme:

Jūsu ierīcei atkarībā no iegādes vietas var būt funkcija **Izslēgšanas iest.** vai **Izslēgšanās taimeris**.

Printeris izslēdzas lietošanas laikā

■ Aktivizēta pašreizējā aizsardzības funkcija.

Risinājumi

Atvienojiet barošanas kabeļa spraudni no kontaktligzdas, tad atkal to pievienojiet un ieslēdziet printeri. Ja problēmu neizdodas novērst, sazinieties ar Epson atbalsta dienestu.

Darbības tiek veiktas lēni

Drukāšana ir pārāk lēna

Tas var notikt šādu iemeslu dēļ.

■ Darbojas nevajadzīgas lietojumprogrammas.

Risinājumi

Datorā vai mobilajā ierīcē aizveriet visas nevajadzīgās lietojumprogrammas.

■ Drukas kvalitāte ir iestatīta kā augsta.

Risinājumi

Pazeminiet kvalitātes iestatījumu.

■ Divvirzienu drukāšana ir atspējota.

Risinājumi

Iespējojiet divvirzienu (vai lielātruma) iestatījumu. Ja ir iespējots šis iestatījums, drukas galviņa drukā, pārvietojoties abos virzienos, un drukāšanas ātrums palielinās.

- Vadības panelis

Atlasiet **Iestatījumi > Vispārīgie iestatījumi > Printera iestatījumi** un pēc tam iespējojiet **Divvirzienu**.

- Windows

Atlasiet **Divvirzienu druka** printera draivera cilnē **Papildu opcijas**.

- Mac OS

Atlasiet **Sistēmas preferences** izvēlnē **Apple > Printeri un skeneri** (vai **Drukāšana un skenēšana, Drukāšana un faksi**) un pēc tam atlasiet printeri. Noklikšķiniet uz **Opcijas un izejmateriāli > Opcijas** (vai **Draiveris**). Atlasiet **On** kā vienuma **Divvirzienu druka** iestatījumu.

■ Klusais režīms ir iespējots.

Risinājumi

Atspējojiet **Klusais režīms**. Kad printeris darbojas **Klusais režīms**, drukas ātrums samazinās.

- Vadības panelis

Sākuma ekrānā atlasiet  un pēc tam atlasiet **Izsl.**

- Windows

Atlasiet opciju **Izslēgts** kā vienuma **Klusais režīms** iestatījumu printera draivera cilnē **Papildu opcijas**.

❑ Mac OS

Atlasiet **Sistēmas preferences** izvēlnē Apple > **Printeri un skeneri** (vai **Drukāšanas un skenēšana, Drukāšana un faksi**) un pēc tam atlasiet printeri. Noklikšķiniet uz **Opcijas un izejmateriāli** > **Opcijas** (vai **Draiveris**). Atlasiet Off kā vienuma **Klusais režīms** iestatījumu.

■ **Žūšanas noris ilgāk, izmantojot divpusējās drukas funkciju.**

Risinājumi

Izmantojot divpusējās drukas funkciju, vispirms tiek apdrukāta un nožāvēta viena papīra lapas puse un pēc tam — otra. Drukāšana var būt lēnāka, jo žūšanas laiks ir atkarīgs no vides apstākļiem, piemēram, temperatūras vai mitruma līmeņa, un to ietekmē arī drukājamie dati.

Nepārtrauktas drukāšanas laikā drukāšanas ātrums ievērojami samazinās

■ **Šī funkcija novērš printera mehānisma pārkaršanu un bojājumu rašanos darbības laikā.**

Risinājumi

Varat turpināt drukāšanu. Lai atgrieztos normālā drukāšanas ātrumā, atstājiet printeri dikstāvē vismaz 30 minūtes. Drukāšanas ātrums neatgriežas normālajā, ja izslēgta barošana.

Drukāšana ir pārāk lēna, izmantojot PostScript printera draiveri

■ **Drukas kvalitāte ir iestatīta kā augsta.**

Risinājumi

Printera draiverī iestatiet vienuma **Print Quality** iestatījumu uz **Fast**.

Skenēšana ir lēna

■ **Skenēšana augstā izšķirtspējā.**

Risinājumi

Mēģiniet skenēt zemākā izšķirtspējā.

LCD ekrāns paliek tumšs

■ **Printeris ir miega režīmā.**

Risinājumi

Pieskarieties jebkurā vietā uz LCD ekrāna, lai pārslēgtu to iepriekšējā stāvoklī.

➔ "[Aktivizēšana no miega režīma:](#)" 398. lpp.

Skārienekrāns nereaģē

Tas var notikt tālāk norādīto iemeslu dēļ.

■ Skārienekrānam ir uzlīmēta aizsargplēve.

Risinājumi

Ja uz optiskā skārienekrāna uzlīmē aizsargplēvi, tas var nereaģēt. Noņemiet aizsargplēvi.

■ Ekrāns ir netīrs.

Risinājumi

Izslēdziet printeri un tad noslaukiet ekrānu ar mīkstu, sausu drānu. Ja ekrāns ir netīrs, tas var nereaģēt.

Neizdodas vadīt ierīci, izmantojot vadības paneli

■ Lai izmantotu produkta funkcijas, kad ir iestatīta funkcija Piekļuves vadība, ir jāpiesakās kā reģistrētam lietotājam.

Risinājumi

Ja nezināt paroli, sazinieties ar printera administratoru.

Ekrānā tiek parādīts „x” un nav iespējams atlasīt fotoattēlus

■ Attēla fails netiek atbalstīts.

Risinājumi

LCD ekrānā parādās simbols „x”, ja izstrādājums neatbalsta attēla failu. Izmantojiet izstrādājuma atbalstītus failus.

➔ ["Atbalstīto datu specifikācijas" 442. lpp.](#)

■ Faila nosaukums ir pārāk garš, tādēļ printeris to nespēs atpazīt.

Risinājumi

Fotoattēlus var drukāt, saglabājot atmiņas ierīcē esošos attēlu failus datorā vai mobilajā ierīcē. Drukājot no mobilajām ierīcēm, varat izmantot Epson Smart Panel.

Drukāšana tiek pauzēta

■ PrpPPrintera vāki ir atvērti.

Risinājumi

Ja drukāšanas laikā tos atvērāt, aizveriet pārsegi.

Atmiņas ierīce netiek atpazīta

■ Atmiņas ierīce ir atspējota.

Risinājumi

Vadības panelī atlasiet **Iestatījumi** > **Vispārīgie iestatījumi** > **Printera iestatījumi** > **Atmiņas ierīces interfeiss** un pēc tam iespējojiet atmiņas ierīci.

Datus nevar saglabāt atmiņas ierīcē

Tas var notikt šādu iemeslu dēļ.

Nav iestatīts iestatījums datu saglabāšanai atmiņas ierīcē.

Risinājumi

Sākuma ekrānā atlasiet **Iestatījumi > Vispārīgie iestatījumi > Faksa iestatījumi > Saņemšanas iestatījumi > Saglabāšanas/ pārsūtīšanas iest.** Atlasiet vienumu, ko vēlaties mainīt, un pēc tam sadaļā **Izveidot mapi saglabāšanai** atlasiet **Saglabāt atmiņas ierīcē**. Ja šis iestatījums nav aktivizēts, ārējo atmiņas ierīci nevar izmantot.

Atmiņas ierīce ir aizsargāta pret rakstīšanu.

Risinājumi

Atspējojiet atmiņas ierīcē aizsardzību pret rakstīšanu.

Atmiņas ierīcē trūkst vietas.

Risinājumi

Izdzēsiet nevajadzīgos datus vai ievietojiet citu atmiņas ierīci.

Darbības skaņas ir skaļas

Printerim ir atspējots Klusais režīms.

Risinājumi

Ja darbības skaņas ir pārāk skaļas, iespējojiet **Klusais režīms**. Iespējot šo funkciju, tiek samazināts drukāšanas ātrums.

- Vadības panelis

Sākuma ekrānā atlasiet  un pēc tam atlasiet **Iesl.**

- Windows

Vienumam **Klusais režīms** atlasiet **Ieslēgts** printera draivera cilnē **Papildu opcijas**.

- Mac OS

Atlasiet **Sistēmas preferences** izvēlnē **Apple > Printeri un skeneri** (vai **Drukāšanas un skenēšana, Drukāšana un faksi**) un pēc tam atlasiet printeri. Noklikšķiniet uz **Opcijas un izejmateriāli > Opcijas** (vai **Draiveris**). Atlasiet **On** kā vienuma **Klusais režīms** iestatījumu.

Datums un laiks nav pareizs

Strāvas padevē radās kļūda.

Risinājumi

Pēc strāvas padeves traucējumiem, ko izraisījis zibens spēriens, vai ja strāva ir izslēgta pārāk ilgu laiku, pulkstenis, iespējams, rādīs nepareizu laiku. Vadības panelī sadaļā **Iestatījumi > Vispārīgie iestatījumi > Pamatiestatījumi > Datuma/laika iestatījumi** iestatiet pareizu datumu un laiku.

Saknes sertifikāts ir jāatjaunina

■ Saknes sertifikāta derīgums ir beidzies.

Risinājumi

Palaidiet Web Config, atlasiet cilni **Network Security** > **Root Certificate Update** un pēc tam atjauniniet saknes sertifikātu.

➔ "[Lietojumprogramma printera darbību konfigurēšanai \(Web Config\)](#)" 392. lpp.

Izvēlne Printera iestatījumi netiek parādīta (Mac OS)

■ Epson printera draiveris nav instalēts pareizi.

Risinājumi

Ja, izmantojot macOS Catalina (10.15) vai jaunāku versiju, macOS High Sierra (10.13), macOS Sierra (10.12), OS X El Capitan (10.11), OS X Yosemite (10.10), OS X Mavericks (10.9), izvēlne **Printera iestatījumi** netiek parādīta, Epson printera draiveris nav instalēts pareizi. Iespējojiet to zemāk norādītajā izvēlnē.

Izvēlnē Apple atlasiet **System Preferences** (vai **System Settings**) > **Printers & Scanners** (vai **Print & Scan, Print & Fax**), noņemiet printeri un pēc tam vēlreiz pievienojiet printeri.

macOS Mojave (10.14) nevar piekļūt **Printera iestatījumi** Apple izdotajās lietojumprogrammās, piemēram, TextEdit.

➔ "[Oriģināla Epson printera pievienošana \(tikai Mac OS\)](#)" 288. lpp.

Tiek izveidotas kopijas un faksi tiek sūtīti nejauši

■ Optiskajam skārienpanelim pieskaras sveši objekti.

Risinājumi

Atlasiet **Iestatījumi** > **Vispārīgie iestatījumi** > **Pamatierstatījumi** > **Aktivizēšana no miega režīma** un pēc tam izslēdziet **Piesk. LCD ekrānam, lai aktivizētu**. Printeris nepārslēgsies no miega (enerģijas taupīšanas) režīma, kamēr jūs nospiedīsiet  pogu.

Sūtītāja faksa numurs netiek parādīts

■ Sūtītāja faksa numurs nav iestatīts sūtītāja iekārtā.

Risinājumi

Sūtītājs, iespējams, nav iestatījis faksa numuru. Sazinieties ar sūtītāju.

Uz saņemtajiem faksiem redzamais sūtītāja faksa numurs ir nepareizs

■ Sūtītāja faksa numurs, kas iestatīts sūtītāja iekārtā, ir nepareizs.

Risinājumi

Sūtītājs, iespējams, iestatījis faksa numuru nepareizi. Sazinieties ar sūtītāju.

Nevar veikt zvanus, izmantojot savienoto tālruni

Sazinieties ar printera administratoru, lai pārbaudītu ārējā tālruņa savienojumu un printera iestatījumus. Printeru administratoriem, lai novērstu faksa problēmas, skatiet šādu sadaļu.

["Nevar veikt zvanus, izmantojot savienoto tālruni" 140. lpp.](#)

Automātiskā atbildētāja ierīce nevar atbildēt uz balss zvaniem

Automātiskā atbildētāja zvanu skaits ir iestatīts uz tādu pašu vai vairāk nekā printera iestatījums Zvanu skaits līdz atbildei.

Risinājumi

Iestatiet automātiskā atbildētāja zvana signālu skaitu, kas ir mazāks par printera **Zvanu skaits līdz atbildei**.

Lai pārbaudītu faksa iestatījumu statusu, izdrukājiet **Faksa iestatījumu saraksts**. Šai izvēlei var piekļūt no printera vadības paneļa, kā aprakstīts tālāk.

Fakss >  (Vairāk) > **Faksa ziņojums** > **Faksa iestatījumu saraksts**

Atbildētājs nevar atbildēt uz balss zvaniem pēc iepriekšminēto risinājumu izmēģināšanas

Risinājumi

Ja nevarat atrisināt problēmu, sazinieties ar printera administratoru. Printeru administratoriem, lai novērstu faksa problēmas, skatiet šādu sadaļu.

["Automātiskā atbildētāja ierīce nevar atbildēt uz balss zvaniem" 140. lpp.](#)

Saņemts liels skaits spama faksu

Sazinieties ar printera administratoru, lai pārskatītu printera iestatījumus. Printeru administratoriem, lai novērstu faksa problēmas, skatiet šādu sadaļu.

["Saņemts liels skaits spama faksu" 141. lpp.](#)

Neizdodas novērst problēmu

Ja problēmu nav izdevies novērst pēc visu risinājumu izmēģināšanas, sazinieties ar Epson atbalsta centru.

Ja nevarat novērst drukāšanas vai kopēšanas problēmas, skatiet zemāk norādīto saistīto informāciju.

Nav iespējams atrisināt drukāšanas problēmas

Ja nevarat atrisināt drukāšanas vai kopēšanas problēmas, izmēģiniet tālāk norādītos risinājumus, sākot no augšas, līdz problēma tiek atrisināta.

- Pārliedziniet, ka printerī ievietotā papīra veids un printerī iestatītais papīra veids atbilst printera draivera papīra veida iestatījumiem.

["Papīra izmēra un veida iestatījumi" 146. lpp.](#)

- Izmantojot augstākas kvalitātes iestatījumu vadības panelī vai printera draiveri.

- Atkārtoti instalējiet šajā printerī jau instalēto tintes kasetni.

Tintes kasetnes atkārtota instalēšana var notīrīt drukas galviņu, lai tā vairs nebūtu aizsērējusi, un ļaut tintei plūst daudz vienmērīgāk.

Taču, tā kā atkārtotas tintes kasetnes instalēšanas laikā tiek patērēta tinte atkarībā no atlikušā tintes daudzuma var tikt parādīts ziņojums ar lūgumu nomainīt tintes kasetni.

["Tintes kasetnes maiņa" 353. lpp.](#)

- Izlīdziniet drukas galviņu.

["Līniju līdzināšana" 279. lpp.](#)

- Veiciet sprauslu pārbaudi, lai pārbaudītu, vai drukas galviņas sprauslas nav aizsērējušas.

Ja sprauslu pārbaudes rakstā iztrūkst kāda daļa, sprauslas var būt aizsērējušas. Atkārtoti veiciet galviņas tīrīšanu un sprauslu pārbaudi 4 reizes pēc kārtas un pārbaudiet, vai aizsērējums ir likvidēts.

Ņemiet vērā, ka drukas galviņas tīrīšana patērē nedaudz tintes.

["Drukas galviņas pārbaude un tīrīšana" 277. lpp.](#)

- Izslēdziet printeri, pagaidiet vismaz 6 stundas un tad pārbaudiet, vai aizsērējums ir likvidēts.

Ja problēmu rada aizsērējums, printera atstāšana, neveicot drukāšanu, var atrisināt šo problēmu.

Kamēr printeris ir izslēgts, jūs varat pārbaudīt zemāk norādītos vienumus.

- Pārbaudiet, vai lietojat oriģinālās Epson tintes kasetnes.

Centieties izmantot oriģinālās Epson tintes kasetnes. Šis printeris krāsas pielāgo, ņemot vērā, ka tiek izmantotas oriģinālās Epson tintes kasetnes. Izmantojot neoriģinālās tintes kasetnes, var tikt pasliktināta drukas kvalitāte.

["Tintes kasetņu kodi" 383. lpp.](#)

- Pārlicinieties, ka printerī nav palikušas papīra daļiņas.

Kad izņemat papīru, nepieskarieties caurspīdīgajai plēvei ar roku vai papīru.

- Pārbaudiet papīru.

Pārbaudiet, vai papīrs nav sarullējies un vai tas nav ievietots ar apdrukājamo pusi uz nepareizā virzienā.

["Papīra lietošanas piesardzības pasākumi" 145. lpp.](#)

["Pieejamais papīrs un drukāšanas apjoms" 376. lpp.](#)

["Neatbilstošie papīra veidi" 382. lpp.](#)

- Pārlicinieties, ka nelietojat vecu tintes kasetni.

Lai iegūtu labākus rezultātus, Epson iesaka izlietot tintes kasetnes līdz derīguma termiņa beigu datumam, kas norādīts uz iepakojuma, vai sešu mēnešu laikā pēc iepakojuma atvēršanas atbilstoši tam, kas iestājas pirmais.

Ja nevarat novērst problēmu ar iepriekš norādītajiem risinājumiem, jums var būt jānodod printeris remontā. Sazinieties ar Epson atbalsta dienestu.

Saistītā informācija

➔ ["Pirms sazināšanās ar Epson pārstāvi" 521. lpp.](#)

➔ ["Sazināšanās ar Epson atbalsta centru" 521. lpp.](#)

Informācija par izstrādājumu

Informācija par papīru.	376
Informācija par patērējamajiem materiāliem.	383
Informācija par papildu vienumiem.	384
Informācija par programmatūru.	384
Iestatījumu izvēlnes saraksts.	396
Izstrādājuma specifikācijas.	434
Opciju specifikācijas.	452
Normatīvā informācija.	452

Informācija par papīru

Pieejamais papīrs un drukāšanas apjoms

Originālais Epson papīrs

Epson iesaka lietot oriģinālo Epson papīru, lai nodrošinātu augstas kvalitātes izdrukas.

Piezīme:

- Oriģinālais Epson papīrs nav pieejams, ja tiek drukāts, izmantojot Epson universālo printera draiveri.
- Papīra pieejamība atšķiras atkarībā no atrašanās vietas. Lai uzzinātu jaunāko informāciju par jūsu zonā pieejamo papīru, sazinieties ar Epson atbalsta dienestu.
- Meklējiet informāciju par divpusējās drukāšanas režīmam pieejamiem papīra veidiem turpmāk norādītajā.
"Papīrs divpusējai drukāšanai" 382. lpp.
- Kad drukājat uz oriģinālā Epson papīra ar lietotāja noteikto izmēru, ir pieejami tikai **Standarta** vai **Normal** drukas kvalitātes iestatījumi. Lai gan daži printera draiveri ļauj atlasīt labāku izdrukas kvalitāti, izdrukas tiek veiktas, lietojot **Standarta** vai **Normal** kvalitāti.

Dokumentu drukāšanai piemērots papīrs

Materiāla nosaukums	Lielums	Ievietošanas daudzums (loksnes)		
		Papīra kasete 1	Papīra kasete 2-4	Papīra paliktnis
Epson Business Paper	A4	250	500	85
Epson Bright White Paper	A3	200	400	40
Epson Bright White Ink Jet Paper	A4	200	400	40

Dokumentu un fotoattēlu drukāšanai piemērots papīrs

Materiāla nosaukums	Lielums	Ievietošanas daudzums (loksnes)		
		Papīra kasete 1	Papīra kasete 2-4	Papīra paliktnis
Epson Photo Quality Ink Jet Paper	A3+, A3	-	-	50
	A4	-	-	70
Epson Matte Paper-Heavyweight	A3+, A3	-	-	10
	A4	-	-	20

Fotoattēlu drukāšanai piemērots papīrs

Materiāla nosaukums	Lielums	Ievietošanas daudzums (loksnes)		
		Papīra kasete 1	Papīra kasete 2-4	Papīra paliktnis
Epson Ultra Glossy Photo Paper	A4, 13 × 18 cm (5 × 7 collas), 10 × 15 cm (4 × 6 collas)	-	-	20
Epson Premium Glossy Photo Paper	A3+, A3	-	-	10
	A4, 13 × 18 cm (5 × 7 collas), 10 × 15 cm (4 × 6 collas)	-	-	20
Epson Premium Semigloss Photo Paper	A3+, A3	-	-	10
	A4, 10 × 15 cm (4 × 6 collas)	-	-	20
Epson Photo Paper Glossy	A3+, A3	-	-	10
	A4, 13 × 18 cm (5 × 7 collas), 10 × 15 cm (4 × 6 collas)	-	-	20

Dažādi citi papīra veidi

Materiāla nosaukums	Lielums	Ievietošanas daudzums (loksnes)		
		Papīra kasete 1	Papīra kasete 2-4	Papīra paliktnis
Epson Photo Quality Self Adhesive Sheets	A4	-	-	1

Komerčiāli pieejams papīrs

Piezīme:

- Kad drukāšanai tiek izmantots PostScript printera draiveris, nav pieejams formāts 8,5 × 13 collas, Indian-Legal, 8K (270 × 390 mm), 16K (195 × 270 mm) un Half Letter.
- Meklējiet informāciju par divpusējās drukāšanas režīmam pieejamiem papīra veidiem turpmāk norādītajā.
["Papīrs divpusējai drukāšanai" 382. lpp.](#)

Parastais papīrs

Materiāla nosaukums	Lielums	Ievietošanas daudzums (loksnes)		
		Papīra kasete 1	Papīra kasete 2-4	Papīra paliktnis
Parastais papīrs, kopējais papīrs	A3+	–	–	50
Iepriekš apdrukāts papīrs*1	A3, B4	250*2	500*2	50
Iespiedveidlapa	A4	250*2	500*2	85
Krāsains papīrs	A5			
Utilizācijas papīrs	B5			
Vienkāršs augstas kvalitātes papīrs	Executive			
	Legal			
	Letter			
	US B (11 × 17 collas)*3			
	16K (195 × 270 mm)*4			
	8K (270 × 390 mm)*4			
	Indian-Legal*4			
	8,5 × 13 collas*4			
	A6	250*2	–	85
	B6			
	Half Letter*3, *4			
	Lietotāja norādīts (mm) 100–297 × 148–431,8	250*2	–	50
	Lietotāja norādīts (mm) 148–297 × 210–431,8	250*2	500*2	50
	Lietotāja norādīts (mm) 55–329 × 127–1 200	–	–	50 (1)*5

*1 Papīrs, kurš tiek iepriekšēji apdrukāts ar dažādām veidlapām, piemēram, paziņojumiem.

*2 Varat ievietot papīru līdz līnijai, kas norādīta ar trīsstūra simbolu uz malas vadotnes.

*3 Jūs nevarat drukāt no printera draivera.

*4 Jūs nevarat drukāt no PostScript printera draivera.

*5 Cipari iekavās () norāda ievietošanas daudzumu garumiem no 431,9 mm vai vairāk.

Biezais papīrs

Materiāla nosaukums	Lielums	Ievietošanas daudzums (loksnes)		
		Papīra kasete 1	Papīra kasete 2-4	Papīra paliktnis
Biezais papīrs (no 91 līdz 150 g/m ²)	A3+	–	–	20
	A3 B4 8K (270 × 390 mm) ^{*2} US B (11 × 17 collas) ^{*1}	150 ^{*4}	250 ^{*4}	20
	Legal Indian-Legal ^{*2} 8,5 × 13 collas ^{*2}	150 ^{*4}	250 ^{*4}	40
	Letter A4 Executive B5 A5 16K (195 × 270 mm) ^{*2}		300 ^{*4}	40
	B6 A6 Half Letter ^{*1, *2}	150 ^{*4}	–	40
	Lietotāja norādīts (mm) 100–297 × 148–431,8	150 ^{*4}	–	20
	Lietotāja norādīts (mm) 148–297 × 210–431,8	150 ^{*4}	250 ^{*4}	20
	Lietotāja norādīts (mm) 55–329 × 127–1 200	–	–	20 (1) ^{*3}

Materiāla nosaukums	Lielums	Ievietošanas daudzums (loksnes)		
		Papīra kasete 1	Papīra kasete 2-4	Papīra paliktnis
Biezais papīrs (no 151 līdz 200 g/m ²)	A3+	–	–	15
	A3 8K (270 × 390 mm) ^{*2} US B (11 × 17 collas) ^{*1}	120 ^{*4}	200 ^{*4}	15
	B4 Legal Indian-Legal ^{*2} 8,5 × 13 collas ^{*2}	120 ^{*4}	200 ^{*4}	30
	Letter A4 Executive B5 A5 16K (195 × 270 mm) ^{*2}		250 ^{*4}	30
	B6 A6 Half Letter ^{*1*2}	120 ^{*4}	–	30
	Lietotāja norādīts (mm) 100–297 × 148–431,8	120 ^{*4}	–	15
	Lietotāja norādīts (mm) 148–297 × 210–431,8	–	200 ^{*4}	15
	Lietotāja norādīts (mm) 55–329 × 127–1 200	–	–	15 (1) ^{*3}

Materiāla nosaukums	Lielums	Ievietošanas daudzums (loksnes)		
		Papīra kasete 1	Papīra kasete 2-4	Papīra paliktnis
Biezais papīrs (no 201 līdz 256 g/m ²)	A3+ A3 B4 8K (270 × 390 mm) ^{*2} US B (11 × 17 collas) ^{*1}	–	–	10
	Legal Letter 8,5 × 13 collas ^{*2} A4 Executive B5 A5 Half Letter ^{*1, *2} B6 A6 16K (195 × 270 mm) ^{*2} Indian-Legal ^{*2}	–	–	20
	Lietotāja norādīts (mm) 55–329 × 127–1200	–	–	15 (1) ^{*3}

*1 Jūs nevarat drukāt no printera draivera.

*2 Jūs nevarat drukāt no PostScript printera draivera.

*3 Cipari iekavās () norāda ievietošanas daudzumu garumiem no 431,9 mm vai vairāk.

*4 Varat ievietot papīru līdz līnijai, kas norādīta ar trīsstūra simbolu uz malas vadotnes.

Aploksne

Materiāla nosaukums	Lielums	Ievietošanas daudzums (aploksnes)		
		Papīra kasete 1	Papīra kasete 2-4	Papīra paliktnis
Aploksne	Aploksne #10, Aploksne DL, Aploksne C6	–	–	10
	Aploksne C4	–	–	1

Papīrs divpusējai drukāšanai

Originālais Epson papīrs

- Epson Business Paper
- Epson Bright White Paper
- Epson Bright White Ink Jet Paper

Saistītā informācija

➔ ["Pieejamais papīrs un drukāšanas apjoms" 376. lpp.](#)

Komerčiāli pieejams papīrs

- Parasts papīrs, kopējamais papīrs, iepriekš apdrukāts papīrs, iespiedveidlapa, krāsains papīrs, pārstrādāts papīrs, augstas kvalitātes parasts papīrs^{*1}
- Biezais papīrs (91 līdz 150 g/m²)^{*1}
- Biezais papīrs (151 līdz 200 g/m²)^{*2}
- Biezais papīrs (201 līdz 256 g/m²)^{*2}

*1 A3+, half letter, A6, B6 izmēra papīrs automātiskai abpusējai drukai netiek atbalstīts.

Lai veiktu automātisku abpusēju drukāšanu ar lietotāja definētiem papīra izmēriem, varat izmantot 148–297 × 210–431,8 mm izmēru papīru.

*2 Tikai manuāla divpusējā drukāšana.

Saistītā informācija

➔ ["Pieejamais papīrs un drukāšanas apjoms" 376. lpp.](#)

Neatbilstošie papīra veidi

Neizmantojiet tālāk norādīto veidu papīru. Drukājot uz šāda papīra, papīrs var iestrēgt un uz izdrukas var rasties traipi.

- Viļņains papīrs
- Saplēsts, vai sagriezts papīrs
- Salocīts papīrs
- Mitrš papīrs
- Pārāk biezs vai pārāk plāns papīrs
- Papīrs ar uzlīmēm

Neizmantojiet tālāk norādīto veidu aploksnes. Izmantojot šāda veida aploksnes, papīrs var iestrēgt un uz izdrukas var rasties traipi.

- Sarullējušās vai salocītas aploksnes
- Aploksnes ar lipīgu pārloku virsmu vai aploksnes ar lodziņu

- Pārāk plānas aploksnes

Tās drukāšanas laikā var sarullēties.

Informācija par patērējamajiem materiāliem

Tintes kasetņu kodi

Turpinājumā ir norādīti oriģinālo Epson tintes kasetņu kodi.

Piezīme:

- Tintes kasetņu kodi var atšķirties atkarībā no ģeogrāfiskās vietas. Lai uzzinātu pareizos kodus savam reģionam, sazinieties ar Epson atbalsta dienestu.
- Visos reģionos var nebūt pieejamas visu veidu kasetnes.
- Lai gan tintes kasetnes var saturēt pārstrādātus materiālus, tas neietekmē printera darbību vai sniegumu.
- Tintes kasetnes specifikācija un izskats var tikt mainīts bez iepriekšēja brīdinājuma par uzlabojumu veikšanu.

Klientiem Eiropā

Lielums	BK: Black (Melns)	C: Cyan (Gaišzils)	M: Magenta (Purpurs)	Y: Yellow (Dzeltenis)
XXL*	T14B1	T14B2	T14B3	T14B4
XL*	T13X1	T13X2	T13X3	T13X4
L*	T13W1	T13W2	T13W3	T13W4

*Varat izmantot dažādus izmērus.

Lai iegūtu informāciju par Epson tintes kasetņu ražotspēju, Eiropas lietotājiem ir jāapmeklē tālāk norādītā tīmekļa vietne.

<http://www.epson.eu/pageyield>

Klientiem Āzijā

BK: Black (Melns)	C: Cyan (Gaišzils)	M: Magenta (Purpurs)	Y: Yellow (Dzeltens)
T13R1	T13R2	T13R3	T13R4

Uzņēmums Epson iesaka izmantot oriģinālās Epson tintes kasetnes. Epson negarantē neoriģinālas tintes kvalitāti un drošumu. Neoriģinālas tintes izmantošana var radīt bojājumu, kura novēršanu Epson garantijas neparedz, un noteiktos apstākļos var radīt printera darbības traucējumus. Informācija par neoriģinālas tintes līmeni var nebūt nodrošināta.

Apkopes nodalījuma kods

Lietotājs var iegādāties un nomainīt apkopes nodalījumu.

Uzņēmums Epson iesaka izmantot oriģinālo Epson apkopes kasti.

Tālāk ir norādīts oriģinālā Epson apkopes nodalījuma kods.

T6714

Uztveršanas veltņu kodi

Uzņēmums Epson iesaka izmantot oriģinālus Epson uztveršanas veltņus.

Turpinājumā ir norādīti kodi.

papīra kasete 1 uztveršanas veltņi: S210048

papīra kasete 2-4 uztveršanas veltņi: S210049

Informācija par papildu vienumiem

Papildaprīkojumā pieejamo komponentu kodi

Papildu vienība	Kods
Authentication Device Table-P2	C12C939531
Optional Cassette Unit	C12C932611
Optional Cabinet	C12C932891

Informācija par programmatūru

Šajā sadaļā ir informācija par dažām lietojumprogrammām, kas pieejamas printerim. Atbalstītās programmatūras sarakstu skatiet tālāk norādītajā Epson tīmekļa vietnē vai palaidiet Epson Software Updater, lai saņemtu apstiprinājumu. Var lejupielādēt jaunākās lietojumprogrammas.

<http://www.epson.com>

Saistītā informācija

➔ "Lietojumprogramma programmatūras un aparātprogrammatūras atjaunināšanai (Epson Software Updater)" 394. lpp.

Lietojumprogramma drukāšanai no datora (printera draiveris Windows)

Printera draiveris vada printeri saskaņā ar komandām no lietojumprogrammas. Iestatījumu veikšana printera draiverī nodrošina vislabākos drukāšanas rezultātus. Var arī pārbaudīt printera statusu vai uzturēt to vislabākajā darba kārtībā, izmantojot printera draivera utilītu.

Piezīme:

Var mainīt printera draivera darba valodu. Izvēlieties darba valodu no **Valoda** iestatījuma **Apkope** cilnē.

Piekļuve printera draiverim no lietotnēm

Lai veiktu iestatījumus, kas attiecas tikai uz jūsu izmantoto lietojumprogrammu, veiciet piekļuvi no šīs lietojumprogrammas.

Izvēlieties **Drukāt** vai **Drukāšanas uzstādīšana** no **Fails** izvēlnē. Atlasiet printeri un pēc tam uzklikšķiniet uz **Preferences** vai **Rekvizīti**.

Piezīme:

Darbības atšķiras atkarībā no lietojumprogrammas. Detalizētu informāciju skatiet attiecīgās lietojumprogrammas palīdzības sadaļā.

Piekļuve printera draiverim no vadības paneļa un citos veidos

Lai veidotu iestatījumus, kas attiecas uz visām lietojumprogrammām, veiciet tālāk sniegtās darbības.

Windows 11

Noklikšķiniet uz pogas **Sākums** un pēc tam atlasiet **Iestatījumi** > **Bluetooth un ierīces** > **Printeri un skeneri**. Noklikšķiniet uz printera un atlasiet **Drukāšanas preferences**.

Windows 10/Windows Server 2022/Windows Server 2019/Windows Server 2016

Noklikšķiniet uz pogas **Sākums** un sadaļā **Aparatūra un skaņa** atlasiet **Operētājsistēma Windows** > **Vadības panelis** > **Skatīt ierīces un printerus**. Ar peles labo pogu noklikšķiniet uz printera ikonas vai turiet nospiestu printera ikonu un pēc tam izvēlieties **Drukāšanas preferences**.

Windows 8.1/Windows 8/Windows Server 2012 R2/Windows Server 2012

Atlasiet **Darbvirsma** > **Iestatījumi** > **Vadības panelis** > **Skatīt ierīces un printerus** sadaļā **Aparatūra un skaņa**. Ar peles labo pogu noklikšķiniet uz printera ikonas vai turiet nospiestu printera ikonu un pēc tam izvēlieties **Drukāšanas preferences**.

Windows 7/Windows Server 2008 R2

Noklikšķiniet uz pogas **Sākums** un sadaļā **Aparatūra un skaņa** atlasiet **Vadības panelis** > **Skatīt ierīces un printerus**. Ar peles labo pogu noklikšķiniet uz printera ikonas un izvēlieties **Drukāšanas preferences**.

Windows Server 2008

Noklikšķiniet uz pogas **Sākums** un sadaļā **Aparatūra un skaņa** atlasiet **Vadības panelis** > **Printeri**. Ar peles labo pogu noklikšķiniet uz printera ikonas un izvēlieties **Drukāšanas preferences**.

Piekļuve printera draiverim no printera ikonas uzdevumjoslā

Printera ikona darbvirsmas uzdevumjoslā ir īsinājumiķona, kas ļauj ātri piekļūt printera draiverim.

Noklikšķinot uz printera ikonas un izvēloties **Printera iestatījumi**, ir iespējams piekļūt tādām pašām printera iestatījumu logam, kāds redzams vadības panelī. Veicot dubultklikšķi uz šīs ikonas, var pārbaudīt printera statusu.

Piezīme:

*Ja printera ikona uzdevumjoslā netiek parādīta, atveriet printera draivera logu, cilnē **Apkope** noklikšķiniet uz **Pārraudzības preferences** un pēc tam atlasiet **Reģistrējiet saīsnes ikonu uzdevumjoslā**.*

Utilitāts startēšana

Atveriet printera draivera logu. Noklikšķiniet uz cilnes **Apkope**.

Saistītā informācija

➔ "**Printera draivera izvēlnes opcijas**" 160. lpp.

Lietojumprogramma drukāšanai no datora (printera draiveris Mac OS)

Printera draiveris vada printeri saskaņā ar komandām no lietojumprogrammas. Iestatījumu veikšana printera draiverī nodrošina vislabākos drukāšanas rezultātus. Var arī pārbaudīt printera statusu vai uzturēt to vislabākajā darba kārtībā, izmantojot printera draivera utilītu.

Piekļuve printera draiverim no lietotnēm

Lietojumprogrammas izvēlnē **Fails** noklikšķiniet uz **Lapas iestatīšana** vai **Drukāt**. Ja nepieciešams, noklikšķiniet uz **Rādīt detalizētu informāciju** (vai ▼), lai izvērstu drukas logu.

Piezīme:

*Atkarībā no izmantojamās lietojumprogrammas viens **Lapas iestatīšana** var netikt parādīts izvēlnē **Fails** un darbības drukas ekrāna atvēršanai var atšķirties. Detalizētu informāciju skatiet attiecīgās lietojumprogrammas palīdzības sadaļā.*

Utilītas startēšana

Izvēlnē **Apple > Printers & Scanners** (vai **Print & Scan, Print & Fax**) atlasiet **System Preferences** (vai **System Settings**) un pēc tam atlasiet printeri. Noklikšķiniet uz **Opcijas un izejmateriāli > Utilīta > Atvērt printera utilītu**.

Saistītā informācija

➔ ["Printera draivera izvēlnes opcijas" 189. lpp.](#)

Vadotne uz Mac OS printera draiveri

Epson Printer Utility

Var palaist apkopes funkciju, piemēram, sprauslu pārbaudes un drukas galviņas tīrīšanas funkciju; palaižot programmu **EPSON Status Monitor**, var pārbaudīt printera statusu un skatīt informāciju par kļūdām.

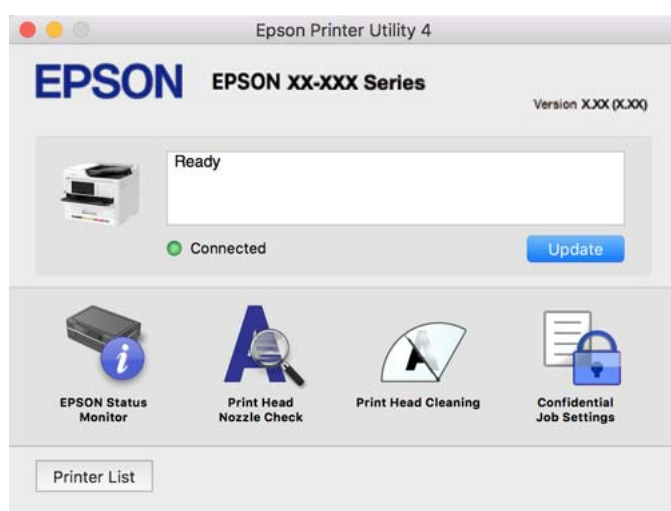

Lietojumprogrammatūra, kas var drukāt PostScript fontus (Windows PostScript printera draiveris)

PostScript printera draiveris ļauj printerim saņemt un interpretēt drukāšanas instrukcijas lapas aprakstā no datora saņemtā valodā un izdrukāt pareizi. Tas ir piemērots drukāšanai no DTP lietotnēm, kas atbalsta PostScript.

Piekļuve printera draiverim no lietotnēm

Lai veiktu iestatījumus, kas attiecas tikai uz jūsu izmantoto lietojumprogrammu, veiciet piekļuvi no šīs lietojumprogrammas.

Izvēlieties **Drukāt** vai **Drukāšanas uzstādīšana** no **Fails** izvēlnē. Atlasiet printeri un pēc tam uzklikšķiniet uz **Preferences** vai **Rekvizīti**.

Piezīme:

Darbības atšķiras atkarībā no lietojumprogrammas. Detalizētu informāciju skatiet attiecīgās lietojumprogrammas palīdzības sadaļā.

Piekļuve printera draiverim no vadības paneļa

Lai veiktu iestatījumus, kas attiecas uz visām lietojumprogrammām, piekļūstiet iestatījumiem no vadības paneļa.

Windows 11

Noklikšķiniet uz pogas **Sākums** un pēc tam atlasiet **Iestatījumi** > **Bluetooth un ierīces** > **Printeri un skeneri**. Noklikšķiniet uz printera un atlasiet **Printera preferences**.

Windows 10/Windows Server 2022/Windows Server 2019/Windows Server 2016

Noklikšķiniet uz pogas **Sākums** un sadaļā **Aparatūra un skaņa** atlasiet **Operētājsistēma Windows** > **Vadības panelis** > **Skatīt ierīces un printerus**. Ar peles labo pogu noklikšķiniet uz printera ikonas vai turiet nospiestu printera ikonu un pēc tam izvēlieties **Drukāšanas preferences**

Windows 8.1/Windows 8/Windows Server 2012 R2/Windows Server 2012

Atlasiet **Darbvirsma** > **Iestatījumi** > **Vadības panelis** > **Skatīt ierīces un printerus** sadaļā **Aparatūra un skaņa**. Ar peles labo pogu noklikšķiniet uz printera ikonas vai turiet nospiestu printera ikonu un pēc tam izvēlieties **Drukāšanas preferences**

Windows 7/Windows Server 2008 R2

Noklikšķiniet uz pogas **Sākums** un sadaļā **Aparatūra un skaņa** atlasiet **Vadības panelis** > **Skatīt ierīces un printerus**. Ar peles labo pogu noklikšķiniet uz printera ikonas un izvēlieties **Drukāšanas preferences**.

Windows Server 2008

Noklikšķiniet uz pogas **Sākums** un sadaļā **Aparatūra un skaņa** atlasiet **Vadības panelis** > **Printeri**. Ar peles labo pogu noklikšķiniet uz printera ikonas un izvēlieties **Drukāšanas preferences**.

Piekļuve printera draiverim no printera ikonas uzdevumjoslā

Printera ikona darbvirsmas uzdevumjoslā ir īsinājumiķona, kas ļauj ātri piekļūt printera draiverim.

Noklikšķinot uz printera ikonas un izvēloties **Printera iestatījumi**, ir iespējams piekļūt tādām pašām printera iestatījumu logam, kāds redzams vadības panelī. Veicot dubultklikšķi uz šīs ikonas, var pārbaudīt printera statusu.

Saistītā informācija

➔ ["PostScript printera draivera izvēlnes opcijas" 184. lpp.](#)

Lietojumprogrammatūra, kas var drukāt PostScript fontus (Mac OS PostScript printera draiveris)

PostScript printera draiveris ļauj printerim saņemt un interpretēt drukāšanas instrukcijas lapas aprakstā no datora saņemtā valodā un izdrukāt pareizi. Tas ir piemērots drukāšanai no DTP lietotnēm, kas atbalsta PostScript.

Pieklūve printera draiverim no lietotnēm

Lietojumprogrammas izvēlnē **Fails** noklikšķiniet uz **Lapas iestatīšana** vai **Drukāt**. Ja nepieciešams, noklikšķiniet uz **Rādīt detalizētu informāciju** (vai ▼), lai izvērstu drukas logu.

Piezīme:

*Atkarībā no izmantojamās lietojumprogrammas vienums **Lapas iestatīšana** var netikt parādīts izvēlnē **Fails** un darbības drukas ekrāna atvēršanai var atšķirties. Detalizētu informāciju skatiet attiecīgās lietojumprogrammas palīdzības sadaļā.*

Utilitātes startēšana

Izvēlnē Apple > **Printers & Scanners** (vai **Print & Scan**, **Print & Fax**) atlasiet **System Preferences** (vai **System Settings**) un pēc tam atlasiet printeri. Noklikšķiniet uz **Opcijas un izejmateriāli** > **Utilitā** > **Atvērt printera utilitū**.

Saistītā informācija

➔ "[PostScript printera draivera izvēlnes opcijas](#)" 196. lpp.

Lietojumprogrammatūra, kas var drukāt PCL valodā (PCL printera draiveris)

PCL draiveris ļauj printerim saņemt un interpretēt drukāšanas instrukcijas lapas aprakstā no datora saņemtā valodā un izdrukāt pareizi. Šī iespēja piemērota printējot no vispārīgām lietojumprogrammām, kā Microsoft Office.

Piezīme:

Operētājsistēma Mac OS netiek atbalstīta.

Pievienojiet printeri tam pašam tīklam, kurā darbojas arī dators, un tad izpildiet tālāk norādītās darbības, lai instalētu printera draiveri.

1. No Epson palīdzības vietnes lejupielādējiet izpildāmo draivera failu.

<http://www.epson.eu/Support> (tikai Eiropā)

<http://support.epson.net/>

2. Veiciet dubultklikšķi uz izpildāmā faila.
3. Izpildiet ekrānā sniegtās instrukcijas, lai pabeigtu instalēšanu.

Piezīme:

Ja jūsu produktam ir pievienots programmatūras disks, instalāciju varat veikt arī, izmantojot disku. Pieklūstiet „Driver \PCL Universal”.

Lietojumprogrammatūra dokumentu skenēšanai (Document Capture Pro)

Document Capture Pro* ir lietojumprogrammatūra, kas ļauj efektīvi skenēt tādus oriģinālus kā dokumentus.

Attēlu saglabāšanas metode ir reģistrēta kā *uzdevums* lietojumprogrammatūrā. Reģistrējot vairākas darbības iepriekš kā uzdevumus, jūs varat veikt visas darbības, vienkārši atlasot uzdevumu. Ir pieejami iepriekš iestatīti uzdevumi, kas ļauj saglabāt skenētos attēlus datorā.

Detalizētu informāciju par funkciju lietošanu skatiet Document Capture Pro palīdzības sadaļā.

Piezīme:

Jūs varat izpildīt uzdevumus ne tikai no datora, bet arī no printera, kas savienots ar tīklu, vadības paneļa.

* Nosaukums attiecas uz Windows. Attiecībā uz Mac OS nosaukums ir Document Capture.

Sākšana operētājsistēmā Windows

Windows 11

Noklikšķiniet uz pogas Sākt un pēc tam izvēlieties **Visas programmas > Epson Software > Document Capture Pro**.

Windows 10

Noklikšķiniet uz pogas Sākums un pēc tam atlasiet **Epson Software > Document Capture Pro**.

Windows 8.1/Windows 8

Meklēšanas viedpogā ievadiet lietojumprogrammas nosaukumu un pēc tam izvēlieties attēloto ikonu.

Windows 7

Noklikšķiniet uz sākuma pogas un pēc tam izvēlieties **Visas programmas > Epson Software > Document Capture Pro**.

Sākšana operētājsistēmā Mac OS

Izvēlieties **Aiziet! > Lietojumprogrammas > Epson Software > Document Capture**.

DCP Enhanced OCR

Šī opcija nodrošina sadaļā Document Capture Pro piekļūt papildu funkcijām. Iegādājoties licenci, varat piekļūt tālāk norādītajām funkcijām.

Lai iegūtu detalizētu informāciju, skatiet Document Capture Pro palīdzību.

Piezīme:

DCP Enhanced OCR neatbalsta Windows Server un Mac OS.

Papildu saglabāšanas formāti:

Kā faila formātu varat atlasīt Microsoft® Word, Microsoft® Excel® un Microsoft® PowerPoint®.

Augstas kvalitātes pārvēršanas funkcija (meklējams PDF):

Izmantojot meklējamus PDF failus, varat piekļūt vēl augstākas kvalitātes pārvēršanas funkcijām.

Papildu lietotāja definētie indeksi:

Izveidojot darbu, varat radīt lietotāja definēto indeksu. Varat iestatīt lietotāja definēto indeksu, kas balstīts uz svītrkodiem vai OCR, un izvadīt to, kā indeksa datus.

- Papildu opcijas indeksa vienumu izvadei:

Tālāk norādītās opcijas ir pievienotas indeksa iestatījumiem, kad izveidojat darbu.

- Index Separation > **Document**

Indeksu varat saglabāt izdrukājamā attēla faila vienībās.

- File Name > **File Name**

Indeksa failam varat pievienot arī skenētā attēla faila nosaukumu.

Lietojumprogramma skenera vadībai (Epson Scan 2)

Epson Scan 2 ir skenera draiveri, kas ļauj jums vadīt skeneri. Varat pielāgot skenētā attēla izmēru, izšķirtspēju, spilgtumu, kontrastu un kvalitāti. Šo lietojumprogrammu varat arī palaist no TWAIN saderīgas skenēšanas lietojumprogrammas. Lai iegūtu papildinformāciju par funkciju izmantošanu, skatiet programmatūras palīdzības sadaļu.

Sākšana operētājsistēmā Windows

Piezīme:

*Ja tiek lietota operētājsistēma Windows Server, jābūt instalētai funkcijai **Pieredze darbā ar datoru**.*

- Windows 11

Noklikšķiniet uz pogas Sākt un pēc tam izvēlieties **Visas lietotnes > EPSON > Epson Scan 2**.

- Windows 10/Windows Server 2022/Windows Server 2019/Windows Server 2016

Noklikšķiniet uz pogas Sākums un pēc tam atlasiet **EPSON > Epson Scan 2**.

- Windows 8.1/Windows 8/Windows Server 2012 R2/Windows Server 2012

Meklēšanas viedpogā ievadiet lietojumprogrammas nosaukumu un pēc tam izvēlieties attēloto ikonu.

- Windows 7/Windows Server 2008 R2/Windows Server 2008

Noklikšķiniet uz pogas Sākums un pēc tam atlasiet **Visas programmas > EPSON > Epson Scan 2**.

Sākšana operētājsistēmā Mac OS

Izvēlieties **Aiziet! > Lietojumprogrammas > Epson Software > Epson Scan 2**.

Faksa darbību konfigurēšanas un faksa nosūtīšanas lietojumprogramma (FAX Utility)

FAX Utility ir lietojumprogramma, kas ļauj konfigurēt dažādus iestatījumus faksa sūtīšanai un saņemšanai datorā. Varat izveidot vai rediģēt kontaktpersonu sarakstu, kas tiks izmantots faksa sūtīšanai, konfigurēt, lai saglabātu saņemtos faksus PDF formātā datorā, utt. Detalizētu informāciju skatiet attiecīgās lietojumprogrammas palīdzības sadaļā.

Piezīme:

- Windows Server operētājsistēmas netiek atbalstītas.*

- Pirms FAX Utility instalēšanas pārlicinieties, ka esat instalējis printera draiveri šim printerim; tas neietver PostScript printera draiveri un Epson universālo printera draiveri.*

- Pārlicinieties, ka ir instalēta utilitprogramma FAX Utility. Skatiet „Sākšana operētājsistēmā Windows” vai „Sākšana operētājsistēmā Mac OS” tālāk, lai pārbaudītu, vai lietojumprogramma ir instalēta.*

Sākšana operētājsistēmā Windows

Windows 11

Noklikšķiniet uz sākuma pogas un atlasiet **All Apps > Epson Software > FAX Utility**.

Windows 10

Noklikšķiniet uz sākuma pogas un atlasiet **Epson Software > FAX Utility**.

Windows 8.1/Windows 8

Meklēšanas viedogā ievadiet lietojumprogrammas nosaukumu un pēc tam izvēlieties attēloto ikonu.

Windows 7

Noklikšķiniet uz pogas Sākums un atlasiet **Visas programmas (vai Programmas) > Epson Software > FAX Utility**.

Sākšana operētājsistēmā Mac OS

Izvēlnē Apple > **Printers & Scanners** (vai **Print & Scan, Print & Fax**) atlasiet **System Preferences** (vai **System Settings**) un pēc tam atlasiet printeri (faksu). Noklikšķiniet uz **Opcijas un izejmateriāli > Utilīta > Atvērt printera utilītu**.

Saistītā informācija

➔ ["Faksa sūtīšana no datora" 264. lpp.](#)

➔ ["Faksu saņemšana datorā" 269. lpp.](#)

Faksu nosūtīšanas lietojumprogramma (PC-FAX draiveris)

PC-FAX draiveris ir lietojumprogramma, kas ļauj sūtīt atsevišķā lietojumprogrammā izveidotu dokumentu kā faksu tieši no datora. PC-FAX draiveris tiek instalēts vienlaikus ar programmu FAX Utility. Detalizētu informāciju skatiet attiecīgās lietojumprogrammas palīdzības sadaļā.

Piezīme:

- Windows Server operētājsistēmas netiek atbalstītas.*
- Pārbaudiet, vai ir instalēts PC-FAX draiveris. Skatiet „Piekluve no operētājsistēmas Windows” vai „Piekluve no operētājsistēmas Mac OS” tālāk.*
- Darbība atšķiras atkarībā no dokumenta izveidei izmantotās lietojumprogrammas. Detalizētu informāciju skatiet attiecīgās lietojumprogrammas palīdzības sadaļā.*

Piekluve no operētājsistēmas Windows

Lietojumprogrammas izvēlnē **Fails** atlasiet **Drukāt** vai **Drukas iestatīšana**. Atlasiet printeri (FAKSU) un pēc tam noklikšķiniet uz **Preferences** vai **Rekvizīti**.

Piekluve no operētājsistēmas Mac OS

Lietojumprogrammā atlasiet **Drukāt** izvēlnē **Fails**. Atlasiet printeri (FAKSU) kā vienuma **Printeris** iestatījumu un pēc tam uznirstošajā izvēlnē atlasiet **Fax Settings** vai **Recipient Settings**.

Saistītā informācija

➔ ["Faksa sūtīšana no datora" 264. lpp.](#)

Lietojumprogramma printera darbību konfigurēšanai (Web Config)

Web Config ir programma, kas darbojas tīmekļa pārlūkā, piemēram, Microsoft Edge un Safari, datorā vai viedierīcē. Var skatīt printera statusu vai mainīt tīkla pakalpojuma un printera iestatījumus. Lai izmantotu programmu Web Config, pievienojiet printeri un datoru vai ierīci vienam tīklam.

Tiek atbalstītas šādas pārlūkprogrammas. Lietojiet jaunāko versiju.

Microsoft Edge, Firefox, Chrome, Safari

Piezīme:

Darbības laikā jums var tikt lūgts ievadīt administratora paroli Web Config. Lai iegūtu detalizētu informāciju, skatiet tālāk sadaļā [Saistītā informācija](#).

Saistītā informācija

➔ ["Administratora paroles noklusējuma vērtība" 19. lpp.](#)

Web Config palaišana tīmekļa pārlūkprogrammā

1. Pārbaudiet printera IP adresi.

Printera sākuma ekrānā atlasiet tīkla ikonu un pēc tam atlasiet aktīvā savienojuma metodi, lai apstiprinātu printera IP adresi.

Piezīme:

IP adresi var pārbaudīt arī, izdrukājot tīkla savienojuma pārskatu.

2. Palaidiet tīmekļa pārlūkprogrammu no datora vai mobilās ierīces un pēc tam ievadiet printera IP adresi.

Formāts:

IPv4: `http://printera IP adrese/`

IPv6: `http://[printera IP adrese]/`

Piemēri:

IPv4: `http://192.168.100.201/`

IPv6: `http://[2001:db8::1000:1]/`

Piezīme:

Izmantojot mobilo ierīci, jūs varat arī palaist Web Config no Epson Smart Panel produkta informācijas ekrāna.

Tā kā printeris izmanto pašparakstītu sertifikātu, lai piekļūtu HTTPS serveriem, palaižot Web Config, pārlūkprogrammā parādīsies brīdinājuma paziņojums, taču tas nenorāda uz problēmu un to var droši ignorēt.

Saistītā informācija

➔ ["Tīkla savienojuma pārskata drukāšana" 62. lpp.](#)

➔ ["Drukāšana, izmantojot Epson Smart Panel" 199. lpp.](#)

Pašparakstīta sertifikāta importēšana (Windows)

Pēc pašparakstīta sertifikāta importēšanas pārlūkprogramma pārtrauc rādīt brīdinājumu, kad palaižat Web Config. Lai uzzinātu vairāk par pašparakstītiem sertifikātiem un uzzinātu drošības piesardzības pasākumus, sazinieties ar savu administratoru.

Piezīme:

- Pašparakstīto sertifikātu importēšanas metode ir atkarīga no vides.
- Darbības metode var atšķirties atkarībā no operētājsistēmas versijas.

1. Lai piekļūtu programmai Web Config, pārlūkprogrammā ievadiet printera IP adresi.
2. Atlasiet cilni **Network Security**.
3. Noklikšķiniet uz **Download**,
Pašparakstītais sertifikāts tiek lejupielādēts.
4. Noklikšķiniet ar peles labo pogu uz sertifikāta un atlasiet **Instalēt sertifikātu**.
5. Redzamajā ekrānā **Esiet sveicināts sertifikātu importēšanas vednī!** atlasiet **Lokālais dators**.
6. Noklikšķiniet uz **Tālāk**, un atvērtajā ekrānā noklikšķiniet uz **Jā**.
7. Ekrānā **Sertifikātu krātuve** atlasiet **Ievietot visus sertifikātus šajā krātuvē**.
8. Noklikšķiniet uz **Pārlūkot**, atlasiet **Uzticamās galvenās sertificēšanas iestādes** un pēc tam noklikšķiniet uz **Labi**.
9. Ekrānā **Sertifikātu krātuve** noklikšķiniet uz **Tālāk**.
10. Ekrānā **Notiek sertifikātu importēšanas vedņa pabeigšana** pārbaudiet iestatījumus un noklikšķiniet uz **Pabeigt**.
11. Nākamajā ekrānā noklikšķiniet uz **Labi**, lai pabeigtu.
Restartējiet pārlūkprogrammu, lai atspoguļotu importēto pašparakstīto sertifikātu.

Saistītā informācija

- ➔ ["Web Config palaišana tīmekļa pārlūkprogrammā" 392. lpp.](#)
- ➔ ["Par ciparsertifikātiem" 489. lpp.](#)

Pašparakstīta sertifikāta importēšana (Mac OS)

Pēc pašparakstīta sertifikāta importēšanas pārlūkprogramma pārtrauc rādīt brīdinājumu, kad palaižat Web Config. Lai uzzinātu vairāk par pašparakstītiem sertifikātiem un uzzinātu drošības piesardzības pasākumus, sazinieties ar savu administratoru.

Piezīme:

- Pašparakstīto sertifikātu importēšanas metode ir atkarīga no vides.
- Darbības metode var atšķirties atkarībā no operētājsistēmas versijas.

1. Lai piekļūtu programmai Web Config, pārlūkprogrammā ievadiet printera IP adresi.
2. Atlasiet cilni **Network Security**.
3. Noklikšķiniet uz **Download**,
Pašparakstītais sertifikāts tiek lejupielādēts.

4. Veiciet dubultklikšķi uz lejupielādētā sertifikāta.
Keychain Access tiek palaista ar importēto pašparakstīto sertifikātu.
5. Ekrānā **Keychain Access** noklikšķiniet uz **Sertifikāti** un veiciet dubultklikšķi uz importētā sertifikāta.
6. Redzamajā ekrānā atlasiet tālāk norādītos vienumus.
Uzticams > Izmantojot šo sertifikātu > Vienmēr uzticēties
7. Aizveriet ekrānu, lai pabeigtu importēšanu.
Restartējiet pārlūkprogrammu, lai atspoguļotu importēto pašparakstīto sertifikātu.

Lietojumprogramma programmatūras un aparātprogrammatūras atjaunināšanai (Epson Software Updater)

Epson Software Updater ir programma, kas instalē jaunu programmatūru, atjaunina aparātprogrammatūru, izmantojot internetu. Ja vēlaties regulāri pārbaudīt, vai ir pieejama atjaunināšanas informācija, Epson Software Updater automātiskās atjaunināšanas iestatījumos varat iestatīt laika intervālu atjauninājumu meklēšanai.

Piezīme:

Windows Server operētājsistēmas netiek atbalstītas.

Sākšana operētājsistēmā Windows

- Windows 11
Noklikšķiniet uz pogas Sākums un pēc tam atlasiet **Visas programmas > EPSON Software > Epson Software Updater**.
- Windows 10
Noklikšķiniet uz pogas Sākums un pēc tam atlasiet **EPSON Software > Epson Software Updater**.
- Windows 8.1/Windows 8
Meklēšanas viedpogā ievadiet lietojumprogrammas nosaukumu un pēc tam izvēlieties attēloto ikonu.
- Windows 7
Noklikšķiniet uz sākuma pogas un pēc tam izvēlieties **Visas programmas > EPSON Software > Epson Software Updater**.

Piezīme:

Varat arī palaist Epson Software Updater, noklikšķinot uz printera ikonas darbvirsmas uzdevumjoslā, un tad izvēloties Programmatūras atjaunināšana.

Sākšana operētājsistēmā Mac OS

Izvēlieties **Aiziet! > Lietojumprogrammas > Epson Software > Epson Software Updater**.

Saistītā informācija

➔ ["Atsevišķa lietojumprogrammu instalēšana" 284. lpp.](#)

Lietojumprogramma ierīces iestatīšanai tīklā (EpsonNet Config)

EpsonNet Config ir lietojumprogramma, kas ļauj iestatīt tīkla interfeisa adreses un protokolus. Papildinformāciju skatiet EpsonNet Config lietošanas rokasgrāmatā vai lietojumprogrammas palīdzībā.

Sākšana operētājsistēmā Windows

Windows 11

Noklikšķiniet uz pogas Sākt un pēc tam izvēlieties **Visas programmas > EpsonNet > EpsonNet Config**.

Windows 10/Windows Server 2022/Windows Server 2019/Windows Server 2016

Noklikšķiniet uz pogas Sākums un pēc tam atlasiet **EpsonNet > EpsonNet Config**.

Windows 8.1/Windows 8/Windows Server 2012 R2/Windows Server 2012

Meklēšanas viedpogā ievadiet lietojumprogrammas nosaukumu un pēc tam izvēlieties attēloto ikonu.

Windows 7/Windows Server 2008 R2/Windows Server 2008

Noklikšķiniet uz pogas Sākums un atlasiet **Visas programmas** vai **Programmas > EpsonNet > EpsonNet Config SE > EpsonNet Config**.

Sākšana operētājsistēmā Mac OS

Aiziet! > Lietojumprogrammas > Epson Software > EpsonNet > EpsonNet Config SE > EpsonNet Config.

Programmatūra ierīču pārvaldīšanai tīklā (Epson Device Admin)

Epson Device Admin ir daudzfunkcionāla programmatūra, ar kuru pārvaldīt ierīci tīklā.

Pieejamas tālāk norādītās funkcijas.

- Kontrolējiet vai pārvaldiet līdz pat 2000 printeru vai skeneru struktūrā
- Izveidojiet detalizētu atskaiti, piemēram, par patērējamo līdzekļu vai produktu statusu
- Atjauniniet produkta aparātprogrammatūru
- Ieviesiet ierīci tīklā
- Piemērojiet vienotus iestatījumus vairākām ierīcēm.

Epson Device Admin var lejupielādēt Epson atbalsta vietnē. Plašāku informāciju skatiet dokumentācijā vai Epson Device Admin palīdzības sadaļā.

Epson autentifikācijas sistēma (Epson Print Admin)

Epson Print Admin ir autentifikācijas sistēma, kas ļauj pārvaldīt Epson ierīces, kā arī palīdz samazināt izmaksas un darbības efektivitāti, nodrošinot drošību. Zemāk uzskaitītas funkcijas.

Lai iegūtu vairāk informācijas, sazinieties ar izplatītāju.

- Drukāšana pēc ierīces autentificēšanas.
- Ierīču, funkciju un laika periodu, kuros lietotāji var piekļūt ierīcei, ierobežošana.
- Ierakstu saglabāšana par visiem lietotājiem un ierīcēm.
- Skenēšanas veikšana mazāk soļos, iepriekš reģistrējot skenēšanas iestatījumus.
- Lietotāju reģistrēšana, izmantojot lietotāja informāciju Active Directory vai LDAP serverī.

EPA Advanced Workflows

Ši ir opcija, lai paplašinātu Epson Print Admin funkcionalitāti. Ar EPA Advanced Workflows varat izmantot tālāk norādītās funkcijas ar sākotnējā iestatījuma skenēšanu.

Lai iegūtu vairāk informācijas, sazinieties ar izplatītāju.

- Saglabāšanas failu nosaukumu pielāgošana
- Meklējamu PDF failu izveide
- Skenēto failu kārtošana
- Izdrukas informācija skenēšanas laikā

Iestatījumu izvēlnes saraksts

Printera sākuma ekrānā atlasiet **Iestatījumi**, lai izvēlētos dažādus iestatījumus.

Funkciju nosaukumi un iestatījumu izvēlnes vienumi var mainīties atkarībā no programmaparatūras versijas.

Vispārīgie iestatījumi

Atlasiet izvēlnes vadības panelī, kā aprakstīts turpmāk.

Iestatījumi > Vispārīgie iestatījumi

Pamatiestatījumi

Atlasiet izvēlnes vadības panelī, kā aprakstīts turpmāk.

Iestatījumi > Vispārīgie iestatījumi > Pamatiestatījumi

LCD spilgtums:

pielāgojiet LCD ekrāna spilgtumu.

Skaņas:

Kluss:

Atlasiet **Iesl**, lai izslēgtu skaņas, piemēram, **Pogas nospiešana** radītās skaņas.

Normāls režīms:

Atlasiet skaļumu, piemēram, **Pogas nospiešana**.

Fakss:

Atlasiet skaļumu šādām faksa funkcijām.

Zvana tonis:

Iestatiet skaļumu, kad printeris saņem faksu.

Saņemt pabeigš. ziņojumu:

Iestatiet skaļumu, kad faksa saņemšana ir pabeigta.

Drukāt pabeigš. ziņojumu:

Iestatiet skaļumu, kad saņemtā faksa drukāšana ir pabeigta.

Saņēmējs:

Iestatiet skaļumu zvanišanas skaņai, kad printeris nosūta faksu.

Sūtīt pabeigšanas ziņojumu:

Iestatiet skaļumu, kad faksa nosūtīšana ir pabeigta.

Pogas nospiešana:

Iestatiet skaļumu, pieskaroties vienumiem ekrānā uz vadības paneļa.

ADP dokumentu iestatījums:

Iestatiet skaļumu, kad oriģināli tiek ievietoti ADP.

Paziņojums par pabeigšanu:

Iestatiet apjomu, kad darbības ir sekmīgi pabeigtas.

Kļūdas signāls:

Iestatiet skaļumu, ja rodas kļūda.

Atkārtots kļūdas paziņojums:

Iestatiet, vai atkārtot/neatkārtot kļūdas skaņas signālu.

Skaņas veids:

Iestatiet skaņas veidu.

Klusais režīms:

Veiciet skaņas iestatījumus sadaļā Klusais režīms.

Fakss:

Atlasiet skaļumu šādām faksa funkcijām.

Zvana tonis:

Iestatiet skaļumu, kad printeris saņem faksu.

Saņemt pabeigš. ziņojumu:

Iestatiet skaļumu, kad faksa saņemšana ir pabeigta.

Drukāt pabeigš. ziņojumu:

Iestatiet skaļumu, kad saņemtā faksa drukāšana ir pabeigta.

Saņēmējs:

Iestatiet skaļumu zvanišanas skaņai, kad printeris nosūta faksu.

Sūtīt pabeigšanas ziņojumu:

Iestatiet skaļumu, kad faksa nosūtīšana ir pabeigta.

Pogas nospiešana:

Iestatiet skaļumu, pieskaroties vienumiem ekrānā uz vadības paneļa.

ADP dokumentu iestatījums:

Iestatiet skaļumu, kad oriģināli tiek ievietoti ADP.

Paziņojums par pabeigšanu:

Iestatiet apjomu, kad darbības ir sekmīgi pabeigtas.

Kļūdas signāls:

Iestatiet skaļumu, ja rodas kļūda.

Atkārtots kļūdas paziņojums:

Iestatiet, vai atkārtot/neatkārtot kļūdas skaņas signālu.

Skaņas veids:

Iestatiet skaņas veidu.

Iemidzināšanas taimeris: 

Pielāgojiet printera dīkstāves laika periodu, kuram paejot, tiek ieslēgts miega (enerģijas taupīšanas) režīms. LCD ekrāns kļūst melns, kad ir pagājis iestatītais laika periods.

Aktivizēšana no miega režīma:

Piesk. LCD ekrānam, lai aktivizētu:

Atlasiet **Ieslēgts**, lai atgrieztos miega režīmā (enerģijas taupīšanas režīmā), pieskaroties skārienpanelim. Kad tas ir izslēgts, nospiediet vadības paneļa pogu, lai aktivizētu printeri. Izslēdzot šo funkciju, tiek novērsta nejaušas darbības, ko, pieskaroties ekrānam, var izraisīt svešķermeņi. Jūs varat iestatīt arī laika periodu, kurā šī funkcija būs ieslēgta.

Izslēgšanās taimeris: 

Jūsu ierīcei atkarībā no iegādes vietas var būt šī funkcija vai funkcija **Izslēgšanas iest.**

Atlasiet šo iestatījumu, lai automātiski izslēgtu printeri, ja tas zināmu laiku netiek izmantots. Laika periodu var pielāgot, pirms tiek piemērota barošanas pārvaldība. Jebkāds laika perioda palielinājums ietekmēs produkta energoefektivitāti. Lūdzu, izvērtējiet uz apkārtējo vidi radīto ietekmi, pirms veicat jebkādas izmaiņas.

Izslēgšanas iest.: 

Jūsu ierīcei atkarībā no iegādes vietas var būt šī funkcija vai funkcija **Izslēgšanās taimeris**.

Izslēgt, ja nelieto:

Atlasiet šo iestatījumu, lai automātiski izslēgtu printeri, ja tas noteiktu laiku netiek izmantots. Laika periodu var pielāgot, pirms tiek piemērota barošanas pārvaldība. Jebkāds laika perioda palielinājums ietekmēs produkta energoefektivitāti. Lūdzu, izvērtējiet uz apkārtējo vidi radīto ietekmi, pirms veicat jebkādas izmaiņas.

Izslēgt, ja atvienots:

Atlasiet šo iestatījumu, lai izslēgtu printeri pēc noteikta laika, ja visi porti, tostarp LINE ports, ir atslēgti. Šī funkcija var nebūt pieejama atkarībā no reģiona.

Skatiet tālāk norādīto tīmekļa vietni noteiktajā laika periodā.

<https://www.epson.eu/energy-consumption>

Datuma/laika iestatījumi: 

Datums/laiks:

Ievadiet pašreizējo datumu un laiku.

Vasaras laiks:

Atlasiet vasaras laika iestatījumu, kas attiecināms jūsu atrašanās vietas apgabalā.

Laika starpība:

Ievadiet laika atšķirību starp jūsu vietējo laiku un UTC (koordinētais pasaules laiks) laika joslu.

Valoda/Language: 

Atlasīt LCD ekrānā izmantoto valodu.

Sākumekrāns: 

Norādiet sākotnējo izvēlni, kas redzama LCD ekrānā, kad ieslēdzas printeris un ir iespējota funkcija **Darbības noildze**.

Sākumlapas rediģēšana: 

mainīt LCD ekrānā redzamo ikonu izkārtojumu. Varat arī pievienot, noņemt vai pārvietot ikonas.

Izkārtojums:

Izvēlieties sākuma ekrāna izkārtojumu.

Pievienot ikonu:

Pievienojiet ikonu sākuma ekrānā.

Noņemt ikonu:

Ikonas noņemšana no sākuma ekrāna.

Pārvietot ikonu:

Pārvietojiet ikonu sākuma ekrānā.

Ātrās darbības:

Šo iestatījumu varat izmantot, ja esat pievienojis īsinājumikonu, kas sākuma ekrānā ielādē kopēšanas vai skenēšanas sākotnējos iestatījumus. Kopēšana vai skenēšana sākas nekavējoties, sākuma ekrānā vienkārši pieskaroties īsinājumikonai.

Atjaunot noklus. ikonu attēlojumu:

Atiestatiet sākuma ekrāna ikonu displeja noklusējuma iestatījumus.

Darbības noildze:

atlasiet **Iesl**, lai atgrieztos sākotnējā ekrānā, ja noteiktu laiku nav veiktas nekādas darbības. Ja nav lietotājam nav piemēroti ierobežojumi un noteiktu laiku nav veiktas nekādas darbības, jūs tiek atzīmēti, un atkal tiek parādīts sākotnējais ekrāns.

Tastatūra:

mainīt LCD ekrānā redzamās tastatūras izkārtojumu.

Noklusējuma ekrāns(Job/Status):

atlasiet noklusējuma informāciju, kas tiks rādīta, nospiežot pogu .

Oriģināla lieluma autom. noteikšanas opcija:

Iestatiet Papīra izm. autom. not. prioritāti.

ADP un skenera stikls aprīkoti ar sensoriem, kas automātiski nosaka papīra izmēru. Tomēr sensoru īpašību dēļ printera sākotnējie iestatījumi var pareizi neatpazīt līdzīga izmēra papīru un K izmēra papīru, kuru galvenokārt lieto Ķīnā. Atlasiet **K lieluma prioritāte**, ja bieži izmantojat K izmēra papīru. K izmērs tiks atzīts par oriģināla izmēru, nevis aptuvenais izmērs. Ņemot vērā papīra izmēru un orientāciju, to var noteikt kā cits aptuvenais izmērs. Lai gan K izmēru var nenoteikt, ņemot vērā lietotās funkcijas. Piemēram, kad skenējat un saglabājat datorā, izmantojot lietotni, K izmēra automātiska noteikšana vai nenoteikšana ir atkarīga no lietotnes programmatūras.

Saistītā informācija

➔ ["Rakstzīmju ievade" 33. lpp.](#)

Printera iestatījumi

Atlasiet izvēlnes vadības panelī, kā aprakstīts turpmāk.

Iestatījumi > Vispārīgie iestatījumi > Printera iestatījumi

Papīra avota iestatījumi:

Papīra iestatījums:

Atlasiet papīra avotu, lai norādītu ievietotā papīra formātu un veidu. Kad ir iespējota funkcija **Papīra izm. autom. not.**, printeris nosaka ievietotā papīra formātu.

Prioritāte papīrturim:

Atlasiet **Iesl**, lai drukājot piešķirtu prioritāti papīrturī ievietotajam papīram.

A4/Letter automātiska pārslēgšana:

Atlasiet **Iesl**, lai padotu papīru no papīra avota, kas iestatīts kā A4 formāts, ja nav papīra avota, kas iestatīts kā Letter, vai padotu to no papīra avota, kas iestatīts kā Letter formāts, ja nav papīra avota, kas iestatīts kā A4.

Automātiski atlasīt iestatījumi:

Kad izbeidzas papīrs, tas tiek automātiski padots no papīra avota, kuram ir tādi paši iestatījumi kā drukas darbu papīra iestatījumiem. Katram papīra avotam var iestatīt automātisku atlasīšanas, faksa vai citām funkcijām. Nav iespējams izslēgt visu.

Šis iestatījums tiek atspējots, ja drukas darbiem papīra iestatījumos izvēlaties noteiktu papīra avotu. Atkarībā no papīra veida iestatījuma printera draivera cilnē **Galvenie**, iespējams, papīrs netiks automātiski padots.

Automātiskā atlase, kad beidzies papīrs: Kopēšanai:

Iespējot šo iestatījumu, lai automātiski padotu papīru no cita papīra avota, kad beidzas papīrs. Tas attiecas uz kopēšanu. Papīrs netiek padots automātiski no papīra avota, kas nav atlasīts sadaļā **Automātiski atlasīt iestatījumi** vai kura papīra iestatījumi atšķiras no norādītā papīra avota iestatījumiem.

Šī funkcija neattiecas uz tālāk norādītajām situācijām.

Ja tiek veikta kopēšana, izmantojot papīra avotu, kas nav atlasīts sadaļā **Automātiski atlasīt iestatījumi**.

Paziņojums par kļūdu:

Papīra izmēra ziņojums:

Atlasiet **Iesl**, lai rādītu kļūdas ziņojumu, ja atlasītais papīra izmērs neatbilst ievietotajam papīram.

Papīra veida ziņojums:

Atlasiet **Iesl**, lai rādītu kļūdas ziņojumu, ja atlasītais papīra tips neatbilst ievietotajam papīram.

Pap. iest. aut. attēl.:

Atlasiet **Iesl**, lai rādītu ekrānu **Papīra iestatījums**, kad papīra avotā tiek ievietots papīrs. Ja šo funkciju atspējo, nav iespējams drukāt no iPhone, iPad vai iPod touch ierīces, izmantojot AirPrint.

Lietotāja definēts papīra izmēru saraksts:

Jūs varat mainīt lietotāja definēto izmēra iestatījumu. Tas ir noderīgi, ja bieži drukājat uz nestandarta izmēra lapām.

Drukšanas valoda:

USB:

Atlasiet drukāšanas valodu USB saskarnei.

Tikls:

Atlasiet drukāšanas valodu tīkla saskarnei.

Universālie drukšanas iestatījumi:

Šie drukšanas iestatījumi tiek lietoti, ja drukājat, izmantojot ārēju ierīci un neizmantojot printera draiveri. Šie nobīdes iestatījumi tiek lietoti, ja drukājat, izmantojot printera draiveri.

Augšas nobīde:

Pielāgo lapas augšējo apmali.

Kreisā nobīde:

Pielāgo lapas kreisās puses apmali.

Augšas nobīde aizmugurē:

Pielāgo lapas aizmugures augšējo apmali, veicot divpusējo drukāšanu.

Kreisā nobīde aizmugurē:

Pielāgo lapas aizmugures kreisās puses apmali, veicot divpusējo drukāšanu.

Pārbaudiet papīra platumu:

Atlasiet **Iesl**, lai pirms drukāšanas pārbaudītu papīra platumu. Šādi tiek novērsta drukāšana ārpus papīra malām, ja papīra izmēra iestatījums nav pareizs, taču tas var samazināt drukas ātrums.

Izlaist tukšu lappusi:

Automātiski izlaiž tukšās lapas drukas datus, lai ietaupītu papīru.

Krāsu korekcija:

Krāsu korekcija:

Veiciet iestatījumus, kā gaišums un kontrasts, krāsu korekcija, printējot no ārējās ierīces. Kad šī funkcija ir ieslēgta, printera krāsu korekcijas iestatījumi ir galvenie attiecībā pret standarta printera draivera iestatījumiem

Spilgtums:

Regulē attēla spilgtumu.

Kontrasts:

Pielāgo atšķirību starp attēla spilgto un tumšo daļu.

Piesātinājums:

Regulē attēla piesātinājumu.

Sarkanās krāsas balanss:

Regulē sarkanās krāsas toni. Palielinot šo vērtību, tonis tiek pielāgots uz sarkanu. Samazinot, tas tiek pielāgots uz ciānu, kas ir sarkanās krāsas papildinošā krāsa.

Zaļās krāsas balanss:

Regulē zaļās krāsas toni. Palielinot šo vērtību, tonis tiek pielāgots uz zaļu. Samazinot, tas tiek pielāgots uz fuksīnu, kas ir zaļās krāsas papildinošā krāsa.

Zilās krāsas balanss:

Regulē zilās krāsas toni. Palielinot šo vērtību, tonis tiek pielāgots uz zilu. Samazinot, tas tiek pielāgots uz dzeltenu, kas ir zilās krāsas papildinošā krāsa.

PDL drukas konfigurācija: 

Bieži izmantotie iestatījumi:

Papīra izmērs:

Atlasiet noklusējuma papīra izmēru drukāšanai.

Papīra veids:

Atlasiet noklusējuma papīra veidu drukāšanai.

Orientācija:

Atlasiet noklusējuma orientāciju drukāšanai.

Kvalitāte:

Izvēlieties drukāšanas kvalitāti.

Tintes taupīšanas režīms:

Atlasiet **Iesl**, lai taupītu tinti, samazinot drukas blīvumu.

Drukāšanas secība:

Atlasiet drukāšanas secību — no pirmās lapas vai no pēdējās lapas.

Pēdējā lapa virspusē:

Sāk drukāšanu ar faila pirmo lapu.

Pirmā lapa virspusē:

Sāk drukāšanu ar faila pēdējo lapu.

Eksemplāru skaits:

Norādiet drukājamo eksemplāru skaitu.

Iesiešanas apmale:

Atlasiet iesējuma pozīciju.

Automātiska papīra stumšana:

Atlasiet **Iesl**, lai automātiski izstumtu papīru, ja drukāšana tiek apturēta drukas darba laikā.

Divpusēja druka:

Atlasiet **Iesl**, lai veiktu abpusējo drukāšanu.

PCL izvēlne:

Veiciet PCL drukāšanas iestatījumus.

Fonta avots:

Rezidents:

Atlasiet, lai printerī izmantotu sākotnēji instalētu fontu.

Lejupielādēt:

Atlasiet, lai izmantotu lejupielādētu fontu.

Fonta numurs:

Atlasiet noklusējuma fonta numuru noklusējuma Fonta avots. Pieejamais numurs atšķiras atkarībā no veiktajiem iestatījumiem.

Rakstzīmju iestatne:

Iestatiet noklusējuma fonta rakstzīmju iestatni, ja fonts ir mērogojams un ar fiksētu rakstzīmju iestatni. Var veikt atlasī diapažonā no 0,44 līdz 99,99 cpi (rakstzīmes collā) ar 0,01 pieaugumu.

Atkarībā no Fonta avots vai Fonta numurs iestatījumiem šis viens, iespējams, nebūs redzams.

Augstums:

Iestatiet noklusējuma fonta augstumu, ja fonts ir mērogojams un proporcionāls. Varat veikt atlasī diapažonā no 4,00 līdz 999,75 punktiem, ar 0,25 pieaugumu.

Atkarībā no Fonta avots vai Fonta numurs iestatījumiem šis viens, iespējams, nebūs redzams.

Simbolu kopa:

Atlasiet noklusējuma simbolu kopu. Ja **Fonta avots** un **Fonta numurs** iestatījumos atlasītais fonts nav pieejams jaunajā simbolu kopas iestatījumā, **Fonta avots** un **Fonta numurs** iestatījumi automātiski tiek aizstāti ar noklusējuma vērtību IBM-US.

Veidlapa:

Iestatiet rindu skaitu atlasītajam papīra izmēram un orientācijai. Šādi rodas arī rindstarpu (VMI) izmaiņas, un jaunā VMI vērtība tiek saglabāta printerī. Tas nozīmē, ka turpmākas izmaiņas lapas izmēra vai orientācijas iestatījumos izraisīs vērtības Form (Veids) izmaiņas, pamatojoties uz saglabāto VMI.

Rindatgriezes funkcija:

Atlasiet tālerratiņu atgriešanas komandu, drukājot ar draiveri no konkrētas operētājsistēmas.

LF funkcija:

Atlasiet rindpadeves komandu, drukājot ar draiveri no konkrētas operētājsistēmas.

Papīra avota piešķiršana:

Iestatiet piešķiri papīra avota atlases komandai. Atlasot opciju **4**, komandas tiek iestatītas kā saderīgas ar HP LaserJet 4. Atlasot opciju **4K**, komandas tiek iestatītas kā saderīgas ar HP LaserJet 4000, 5000 un 8000. Atlasot opciju **5S**, komandas tiek iestatītas kā saderīgas ar HP LaserJet 5S.

PS izvēlne:

Veiciet PS drukāšanas iestatījumus.

Kļūdu lapa:

Atlasiet **Iesl**, lai izdrukātu lapu, kurā redzams statuss, ja PostScript vai PDF drukāšanas laikā rodas kļūda.

Krāsojums:

Izvēlieties krāsu režīmu PostScript drukāšanai.

Binārie dati:

Atlasiet **Iesl**, drukājot datus, kas satur binārus attēlus. Lietojumprogramma, iespējams, nosūtīs bināros datus pat tad, ja printera draivera iestatījums ir ASCII, taču datus varēs drukāt tikai tad, ja šī funkcija ir iespējota.

PDF lapas izmērs:

Atlasiet papīra izmēru, kad drukājat PDF failu.

Automātiskais kļūdu ignorētājs:

Atlasiet veicamo darbību, ja rodas divpusējās drukas kļūda vai pilnas atmiņas kļūda.

Iesl

Parāda brīdinājumu un drukā vienaspusējās drukas režīmā, kad rodas divpusējās drukas kļūda, vai drukā tikai to, ko printerim ir izdevies apstrādāt, ja radusies kļūda saistībā ar vietas trūkumu atmiņā.

Izsl

Parādās kļūdas ziņojums, un drukāšana tiek atcelta.

Atmiņas ierīces interfeiss:

Veiciet iestatījumus, lai atļautu piekļuvi atmiņas ierīcei.

Atmiņas ierīce:

Atlasiet **Iespējot**, lai atļautu printerim piekļūt ievietotajai atmiņas ierīcei. Ja tiek atlasīta opcija **Atspējot**, datus nevar lasīt un drukāt no atmiņas ierīces vai arī datus nevar saglabāt printerim pievienotajā atmiņas ierīcē. Šādi tiek nepieļauta konfidenciālu dokumentu neatļauta izņemšana.

Failu koplietošana:

Izvēlieties, vai piešķirt rakstīšanas piekļuvi atmiņas ierīcei no USB pieslēgta datora vai no tīkla pieslēgta datora.

Biezs papīrs:

atlasiet **Ieslēgts**, lai nepieļautu tintes notraipīšanos izdrukās; ņemiet vērā, ka šis iestatījums var samazināt drukas ātrumu.

Klusais režīms:

atlasiet **Iesl**, lai drukāšanas laikā mazinātu troksni; ņemiet vērā, ka šis iestatījums var samazināt drukas ātrumu. Atkarībā no papīra veida un atlasītajiem drukas kvalitātes iestatījumiem printera radītā trokšņa līmenis var nemainīties. Atlasiet **Iesl**, lai prioritāti piešķirtu darbības trokšņa samazināšanai. Lai prioritāti piešķirtu drukāšanas ātrumam, atlasiet **Ieslēgts (Zems līmenis)**.

Tintes žūšanas laiks:

atlasiet tintes nožūšanas laiku, kādu vēlaties iestatīt divpusējai drukāšanai. Pēc tam, kad printeris ir apdrukājis vienu pusi, tas mazliet uzgaida, līdz tā nožūst, pirms drukāšanas otrā pusē. Ja izdrukā ir smērējumi, palieliniet laika iestatījumu.

Divvirzienu:

Atlasiet **Ieslēgts**, lai mainītu drukas virzienu; drukā, kamēr drukas galviņa virzās pa kreisi un pa labi. Ja izdrukātā dokumenta vertikālās vai horizontālās līnijas ir izplūdušas vai nepareizi novietotas, šis

funkcijas atspējošana var atrisināt problēmu; tomēr tā rīkojoties var tikt samazināts drukāšanas ātrums.

Datora pievienošana ar USB:

Atlasiet **Iespējot**, lai atļautu datoram piekļūt printerim, kad tas ir pievienots, izmantojot USB. Kad ir izvēlēts iestatījums **Atspējot**, ir ierobežota drukāšana un skenēšana, kurai dati netiek pārsūtīti tīklā.

USB I/F noildzes iestatījums:

Norādiet laika posmu sekundēs, kam ir jāpaiet, pirms tiek pabeigti USB sakari ar datoru pēc tam, kad printeris ir saņēmis drukas darbu no PostScript printera draivera vai PCL printera draivera. Ja darba beigas nav skaidri definētas no PostScript printera draivera vai PCL printera draivera, var tikt izveidoti pastāvīgi USB sakari. Ja tā notiek, printeris pārtrauc sakarus pēc norādītā pagājušā laika posma. Ievadiet 0 (nulle), ja nevēlaties beigt sakarus.

Saistītā informācija

- ➔ ["Papīra ievietošana" 147. lpp.](#)
- ➔ ["Drukāšana, izmantojot vienkāršos iestatījumus" 158. lpp.](#)
- ➔ ["JPEG failu drukāšana no atmiņas ierīces" 201. lpp.](#)
- ➔ ["TIFF failu drukāšana no atmiņas ierīces" 202. lpp.](#)

Tīkla iestatījumi

Atlasiet izvēlnes vadības panelī, kā aprakstīts turpmāk.

Iestatījumi > Vispārīgie iestatījumi > Tīkla iestatījumi

Wi-Fi iestatīšana:

Maršrutētājs:

Wi-Fi iestatīšanas vednis:

Iestata Wi-Fi iestatījumus, ievadot SSID un paroli.

Iestatīšana ar spiedpogu (WPS):

Iestata Wi-Fi iestatījumus Iestatīšana ar spiedpogu (WPS).

Citi:

- PIN koda iestatīšana (WPS)
Veido Wi-Fi iestatījumus ar PIN koda iestatīšana (WPS).
- Wi-Fi auto. savienošana
Veido Wi-Fi iestatījumus, izmantojot datora vai viedierīces Wi-Fi informāciju.
- Atspējot Wi-Fi
Atspējo Wi-Fi. Infrastruktūras savienojumi tiks atvienoti.

Wi-Fi Direct:

(Izvēlne) :

- Tīkla nosaukuma maiņa
Nomaina Wi-Fi Direct SSID (tīkla nosaukumu).
- Nomainiet paroli
Nomaina Wi-Fi Direct savienojuma paroli.
- Frekvences diapazona maiņa
Atlasiet Wi-Fi Direct savienojuma frekvenču joslu. Mainot frekvenci, pieslēgtā ierīce tiek atvienota.
Šo kanālu pieejamība un izstrādājuma lietošana ārpus telpām, izmantojot šos kanālus, mainās atkarībā no atrašanās vietas.
<http://support.epson.net/wifi5ghz/>
- Atspējot Wi-Fi Direct
Atspējo Wi-Fi Direct funkciju.
- Atjaunot noklusējuma iestatījumus
Atjauno Wi-Fi Direct iestatījumus.

Citas metodes:

- iOS
Nolasa QR kodu no iPhone, iPad, or iPod touch, lai izveidotu savienojumu, izmantojot Wi-Fi Direct.
- Citu operētājsistēmu ierīces
Iestata Wi-Fi iestatījumus, ievadot SSID un paroli.

Vadu LAN iestatīšana:

Iestatiet vai mainiet tīkla savienojumu, kuram tiek izmantots lokālā tīkla vads un mezgls. Kad tiek izmantota šī metode, Wi-Fi savienojumi ir atspējoti.

Tīkla statuss:

Vadu LAN/Wi-Fi statuss:

Parāda printera tīkla informāciju.

Wi-Fi Direct statuss:

Parāda Wi-Fi Direct iestatījumu ekrānu.

E-pasta servera statuss:

Parāda pasta servera iestatījumu informāciju.

Drukāt statusa lapu:

Izdrukā tīkla statusa lapu.

Informācija par Ethernet, Wi-Fi, Wi-Fi Direct u.c. savienojumiem tiek drukāta uz divām vai vairāk lappusēm.

Savienojuma pārbaude:

Pārbaudīt pašreizējo tīkla savienojumu un drukāt pārskatu. Ja ir jebkādas problēmas saistībā ar savienojumu, skatiet atskaiti, lai novērstu problēmu.

Papildu:

Ierīces nosaukums:

Maina ierīces nosaukumu uz jebkādu no 2 līdz 53 rakstzīmēm garu nosaukumu.

TCP/IP:

Konfigurē IP iestatījumus, ja IP adrese ir statiska.

Automātiskai konfigurēšanai izmantojiet DHCP piešķirto IP adresi.

Lai iestatītu manuāli, pārslēdziet uz **Manuāli** un tad ievadiet IP adresi, kuru vēlaties piešķirt.

Starpniekserveris:

Iestatiet to tad, ja savā tīkla vidē izmantojat starpniekserveri un vēlaties to iestatīt arī printerim.

E-pasta serveris:

Iestatiet e-pasta servera informāciju un pārbaudiet savienojumus, izmantojot e-pasta pārsūtīšanas funkciju.

IPv6 adrese:

Iestata to, vai iespējot IPv6 adresāciju, vai nē.

MS tīkla koplietošana:

Iestatiet šo iestatījumu, ja vēlaties izmantot failu kopīgošanas funkciju.

Līnijas ātrums un duplexs:

Atlasiet atbilstošu Ethernet ātruma un duplexa iestatījumu. Atlasot nevis Auto, bet citu iestatījumu, jāpārlicinās, lai tas atbilstu izmantotajā centrmezglā izvēlētajiem iestatījumiem.

Novirziet HTTP uz HTTPS:

Iespējo vai atspējo pāradresēšanu no HTTP uz HTTPS.

Atspējojiet IPsec/IP filtrēšanu:

Atspējo IPsec/IP filtrēšanas iestatījumu.

Atspējojiet IEEE802.1X:

Atspējo iestatījumu IEEE802.1X.

iBeacon pārraide:

Atlasiet, vai iBeacon pārraides funkciju iespējot vai atspējot. Ja tā ir iespējota, printeri var meklēt no ierīcēm, kurās iespējota iBeacon funkcija.

Saistītā informācija

- ➔ "Wi-Fi iestatījumu izveide, ievadot SSID un paroli" 60. lpp.
- ➔ "Wi-Fi iestatīšana ar spiedpogu (WPS)" 61. lpp.
- ➔ "Wi-Fi iestatīšana ar PIN kodu (WPS)" 62. lpp.
- ➔ "Printera tīkla savienojuma statusa pārbaude (tīkla savienojuma pārskats)" 290. lpp.

Tīkla pakalpojumu iestatījumi

Atlasiet izvēlnes vadības paneli, kā aprakstīts turpmāk.

Iestatījumi > Vispārīgie iestatījumi > Tīkla pakalpojumu iestatījumi

Epson Connect pakalpojumi:

Norāda, vai printeris ir reģistrēts un savienots ar pakalpojumu Epson Connect.

Varat reģistrēties pakalpojumam, atlasot **Reģistrēt** un izpildot tālākos norādījumus.

Lietošanas pamācības skatiet norādītajā tīmekļa portālā.

<https://www.epsonconnect.com/>

<http://www.epsonconnect.eu> (tikai Eiropā)

Ja reģistrēšana ir veikta, var mainīt turpmāk norādītos iestatījumus.

Apturēt/atsākt:

Izvēlieties, vai apturēt vai atsākt Epson Connect pakalpojumu lietošanu.

Atcelt reģistrāciju:

Atceļ printera reģistrāciju no Epson Connect pakalpojumiem.

Faksa iestatījumi

Atlasiet izvēlnes vadības paneli, kā aprakstīts turpmāk.

Iestatījumi > Vispārīgie iestatījumi > Faksa iestatījumi

Piezīme:

- Tāpat iespējai Faksa iestatījumi varat piekļūt no Web Config. Ekrānā Web Config noklikšķiniet uz cilnes **Fax**.
- Izmantojot Web Config, lai parādītu izvēlni **Faksa iestatījumi**, var būt nelielas atšķirības lietotāja saskarnē un atrašanās vietā, salīdzinot ar printera vadības paneli.

Saistītā informācija

- ➔ "Pamatiestatījumi" 410. lpp.
- ➔ "Sūtīšanas iestatījumi" 413. lpp.
- ➔ "Saņemšanas iestatījumi" 414. lpp.
- ➔ "Atskaites iestatījumi" 424. lpp.
- ➔ "Drošības iestatījumi" 425. lpp.
- ➔ "Pārbaudīt faksa savienojumu" 426. lpp.

➔ "Faksa iestatīšanas vednis" 426. lpp.

Ātrās darbības poga

Izvēlni varat atrast printera vadības panelī, sekojot norādēm zemāk.

Iestatījumi > Vispārīgie iestatījumi > Faksa iestatījumi > Ātrās darbības poga

Piezīme:

Šo izvēlni nevar parādīt Web Config ekrānā.

Ātrās darbības poga 1, Ātrās darbības poga 2, Ātrās darbības poga 3:

Reģistrē līdz trīs saīsnēm, kas ļauj ātri piekļūt bieži izmantotajai faksu sūtīšanas izvēlnei. Saīsnes tiek parādītas šādā izvēlnē.

Fakss > cilne Faksa iestatījumi tab.

Pamatiestatījumi

Izvēlni varat atrast printera vadības panelī, sekojot norādēm zemāk.

Iestatījumi > Vispārīgie iestatījumi > Faksa iestatījumi > Pamatiestatījumi

Piezīme:

Web Config ekrānā atrodiet zemāk norādīto izvēlni.

Cilne Fax > Basic Settings

Faksa ātrums:

Atlasiet faksa pārraides ātrumu. Ieteicams atlasīt opciju **Lēns (9600 b/s)**, ja bieži rodas sakaru kļūda, sūtot/saņemot faksu uz/no ārvalstīm vai izmantojot IP (VoIP) tālruņa pakalpojumu.

ECM:

Automātiski izlabo kļūdas faksa pārraidē (kļūdu labošanas režīms), ko visbiežāk izraisa tālruņa līnijas troksnis. Ja šī funkcija ir atspējota, nevar sūtīt un saņemt krāsu dokumentus.

Centrāles sign. noteikš.:

Nosaka līnijas toni pirms numura sastādīšanas. Ja printeris ir savienots ar PBX (privātā atzara centrāle) vai digitālo tālruņa līniju, printeris, iespējams, nevarēs sastādīt numuru. Šādā gadījumā mainiet vienuma **Līnijas veids** iestatījumu uz **PBX**. Ja problēma netiek atrisināta, atspējojiet šo funkciju. Tomēr, atspējojot šo funkciju, var netikt ievadīts faksa numura pirmais cipars un fakss tiks nosūtīts uz nepareizu numuru.

Iezvanrežīms:

Atlasiet tās tālruņa sistēmas veidu, ar kuru ir savienots printeris. Ja vienuma iestatījums ir **Impulss**, varat īslaicīgi pārslēgt numura sastādīšanas režīmu no impulsa uz toni, nospiežot * („T” ir ievadīts), kad ievadāt numurus faksa augšējā ekrānā. Šis iestatījums var nebūt pieejams atkarībā no reģiona vai valsts.

Līnijas veids:

Atlasiet tās līnijas veidu, ar kuru ir savienots printeris.

PSTN:

Kad printeri ir izveidots savienojums ar publisko pārslēdzamo tālruņu tīklu, atlasiet **PSTN**.

PBX:

Kad izmantojat printeri vidē, kas lieto paplašinājumus un kurai nepieciešams ārējs piekļuves kods, piemēram, 0 un 9, lai izveidotu savienojumu ar ārēju līniju, atlasiet **PBX**. Vidē, kas izmanto DSL modemu vai termināla adapteri, ieteicams iestatīt arī **PBX**.

Piekļuves kods:

Atlasiet **Lietot** un pēc tam reģistrējiet ārējo piekļuves kodu, piemēram, 0 vai 9. Pēc tam, sūtot faksu uz ārēju faksa numuru, ievadiet # (numurzīme), nevis reālo kodu. Kad reģistrēts **Kontakti**, [0] vai [9] vietā pievienojiet # (reste), lai reģistrētu galamērķi.

["PBX tālruņa sistēmas iestatījumi" 124. lpp.](#)

Galvene:

Ievadiet savu sūtītāja vārdu un faksa numuru. Šī informācija ir norādīta kā galvene uz izejošajiem faksiem.

Jūsu tālruņa numurs:

Jūs varat ievadīt maks. 20 rakstzīmes, lietojot 0–9, + vai atstarpi. Web Config varat ievadīt līdz 30 rakstzīmēm.

Faksa galvene:

Varat reģistrēt līdz pat 21 sūtītāja vārdam, ja nepieciešams. Katram sūtītāja vārdam var ievadīt līdz 40 rakstzīmēm. Web Config ievadiet galveni, lietojot unikodu (UTF-8).

Saņemšanas režīms:

Atlasiet saņemšanas režīmu.

["Ienākošo faksu saņemšana" 245. lpp.](#)

DRD:

Ja abonējat atšķirīgu zvanu pakalpojumu no sava tālruņa sakaru operatora, atlasiet ienākošajiem faksiem lietojamo zvana veidu. Atšķirīgs zvanu pakalpojums, ko piedāvā daudzi tālruņa sakaru operatori (pakalpojuma nosaukums atšķiras atkarībā no uzņēmuma), ļauj jums izmantot vairākus tālruņa numurus vienā tālruņa līnijā. Katram numuram tiek piešķirts cits zvana veids. Vienu numuru varat lietot balss zvaniem, savukārt otru — faksa zvaniem. Atkarībā no reģiona šis iestatījums var būt **Iesl** vai **Izsl**.

Zvanu skaits līdz atbildei:

Atlasiet, pēc cik zvana signāliem printeris automātiski pieņem faksu.

Attālināta saņemšana:

Attālināta saņemšana:

Atbildot uz ienākoša faksa zvanu pa tālruni, kas savienots ar printeri, varat sākt faksa saņemšanu, ar tālruni ievadot kodu.

Starta kods:

Iestatiet **Attālināta saņemšana** sākuma kodu. Ievadiet divas rakstzīmes, lietojot 0–9, *, #.

Atteikuma fakss:

Atteikuma fakss:

Atlasiet nevēlamo faksu noraidīšanas opcijas.

Noraidāmo numuru saraksts:

Ja otras puses tālruņa numurs atrodas noraidāmo numuru sarakstā, iestatiet, vai noraidīt saņemtos faksus.

Bloķēta tukša faksa galvene:

Ja otras puses tālruņa numurs ir bloķēts, iestatiet vai noraidīt fakstu saņemšanu.

Neregistrētas kontaktpersonas:

Ja otras puses tālruņa nav kontaktpersonu sarakstā, iestatiet vai noraidīt fakstu saņemšanu.

Rediģēt atteikuma numuru sarakstu:

Varat reģistrēt līdz 30 faksa numuriem, kuriem noraidīt faksus vai zvanus. Ievadiet maks. 20 rakstzīmes, lietojot 0–9, *, # vai atstarpi.

Saņemšanas papīra izmērs:

Atlasiet maksimālo papīra izmēru faksiem, kurus printeris var saņemt.

Saglabāšanas un pārsūtīšanas faila formāts:

Saglabāšanas un pārsūtīšanas faila formāts:

Izvēlieties formātu kādu vēlaties lietot, lai saglabātu vai pārsūtītu faksus no **PDF** vai **TIFF**. No mākoņa galamērķiem pārsūtīti faili tiek saglabāti kā PDF neatkarīgi no iestatījumiem.

PDF iestatījumi:

Atlasot **PDF Saglabāšanas un pārsūtīšanas faila formāts** iespējo šos iestatījumus.

Parole dokumenta atvēršanai:

Paroles iestatīšana:

Ļauj iestatīt dokumenta atvēršanas paroli.

Parole:

Iestatīt dokumenta atvēršanas paroli.

Atļauju parole:

Paroles iestatīšana

Iespējo paroles iestatīšanu, lai drukātu vai rediģētu PDF failu.

Parole

Iestatiet atļaujas paroli **Parole**.

Drukāšana

Atļauj drukāt PDF failu.

Rediģēšana

Atļauj rediģēt PDF failu.

Mākonis Mērķa saraksts:

Izmantojot Epson Connect, varat reģistrēt ne vairāk kā piecas adreses mākoņpakalpojumam, ko administrē Epson Connect. Faksus pārsūtot tālāk, varat augšupielādēt dokumenta datus kā failu, kā galamērķi norādot reģistrēto adresi.

Atkarībā no valsts un reģiona var nebūt iespējams izmantot tiešsaistes pakalpojumus.

Saistītā informācija

➔ "[Nevēlamo faksu bloķēšanas iestatīšana](#)" 134. lpp.

Sūtīšanas iestatījumi

Izvēlni varat atrast printera vadības panelī, sekojot norādēm zemāk.

Iestatījumi > Vispārīgie iestatījumi > Faksa iestatījumi > Sūtīšanas iestatījumi

Piezīme:

Web Config ekrānā atrodiet zemāk norādīto izvēlni.

Cilne Fax > Send Settings

Automātiska rotācija:

A4 formāta oriģināls, kas ievietots ADP ierīcē vai novietots uz skenera stikla ar garo malu kreisajā pusē, tiek sūtīts kā A3 formāta fakss. Iespējot šo opciju, lai printeris pagrieztu skenēto attēlu un sūtītu to kā A4 formāta attēlu.

Ja novietojat A4 formāta oriģinālus ar garo malu uz kreiso pusi un A3 formāta oriģinālus ADP, skenētos A4 formāta oriģinālus var pagriezt, lai nosūtītu tos A4 formātā, atlasot opciju **Izsl** no **Tiešā sūtīšana**.

Ātra atmiņas sūtīšana:

Veicot ātro nosūtīšanu no atmiņas, faksa sūtīšana tiek sākta, kad printeris pabeidz skenēt pirmo lapu. Ja šī funkcija nav iespējota, printeris sāk sūtīšanu pēc visu skenēto attēlu saglabāšanas atmiņā. Izmantojot šo funkciju, var samazināt kopējo darbības laiku, jo skenēšana un sūtīšana tiek veiktas paralēli.

Pārsūtīšana paketē:

Ja ir vairāki faksi, kas jāsūta vienam adresātam, faksi tiek grupēti un nosūtīti vienā reizē. Vienlaicīgi var nosūtīt maks. piecus dokumentus (kopumā maks. 200 lapas). Šādi varat ietaupīt pārraides maksu, samazinot savienojuma izveišu skaitu.

Saglabāšanas kļūmju dati:

Saglabāšanas kļūmju dati:

Ja dokumentus neizdodas nosūtīt, iespējot šo opciju, lai saglabātu tos printera atmiņā. Dokumentus varat atkārtoti nosūtīt no **Job/Status**.

Glabāšanas ilguma iestatīšana:

Atlasiet **Iesl**, lai dzēstu dokumentus, kurus neizdevās nosūtīt pēc glabāšanas perioda beigām.

Glabāšanas ilgums:

Iestatiet dienu skaitu, kuru laikā printeris saglabās dokumentus, ko neizdevās nosūtīt.

Nākamā oriģināla gaidīšanas laiks:

Nākamā oriģināla gaidīšanas laiks:

iespējoties šo, lai sāktu faksa sūtīšanu pēc dokumenta skenēšanas, pieskaroties , un pēc tam uzgaidiet, līdz ir pagājis norādītais laiks, lai ievietotu nākamo oriģinālu.

Laiks:

Iestatiet nākamā oriģināla gaidīšanas laiku.

Faksa priekšskatījuma rādīšanas laiks:

Faksa priekšskatījuma rādīšanas laiks:

iespējoties šo, lai pēc noteikta laika sāktu faksa sūtīšanu, neveicot nekādas darbības pēc priekšskatījuma ekrāna parādīšanas.

Laiks:

nosakiet laiku, lai priekšskatītu skenēto dokumentu pirms tā nosūtīšanas.

Dublēšanas atļauja:

Atlasot **Atļauts** varat dublēt faksus, kas nosūtīti ar **Fakss > Faksa iestatījumi > Dublēt**.

Saņemšanas iestatījumi

Saistītā informācija

- ➔ ["Saglabāšanas/ pārsūtīšanas iest." 414. lpp.](#)
- ➔ ["Drukšanas iestatījumi" 421. lpp.](#)

Saglabāšanas/ pārsūtīšanas iest.

Saglabāšana/pārsūtīšana bez ierobežojuma:

Izvēlni varat atrast printera vadības panelī, sekojot norādēm zemāk.

Iestatījumi > Vispārīgie iestatījumi > Faksa iestatījumi > Saņemšanas iestatījumi > Saglabāšanas/ pārsūtīšanas iest. > Saglabāšana/pārsūtīšana bez ierobežojuma

Piezīme:

Web Config ekrānā atrodiet zemāk norādīto izvēlni.

Fax cilne > Save/Forward Settings > Unconditional Save/Forward

Saglabāšanas un pārsūtīšanas mērķus var iestatīt uz Iesūtne, datoru, ārēju atmiņas ierīci, e-pasta adresēm, koplietošanas mapēm un citiem faksa aparātiem. Šīs funkcijas var lietot vienlaicīgi. Ja sadaļā Saglabāšana/ pārsūtīšana bez ierobežojuma, tiek atspējoti visi vienumi, printeris izdrukās saņemtos faksus.

Saglabāt iesūtnē:

Saglabā saņemtos faksus printera Iesūtne. Var saglabāt līdz 200 dokumentiem. Ņemiet vērā, ka 200 dokumentu saglabāšana var nebūt iespējama atkarībā no lietošanas apstākļiem, piemēram, saglabāto dokumentu faila izmēra un vairāku faksu saglabāšanas funkciju vienlaicīgas izmantošanas.

Kaut arī saņemtie faksi netiek automātiski drukāti, jūs tos varat aplūkot printera ekrānā un drukāt tikai jums nepieciešamos. Taču, ja citā vienumā, piemēram, **Saglabāt datorā**, kas atrodas **Saglabāšana/pārsūtīšana bez ierobežojuma**, izvēlaties **Jā un drukāt**, saņemtie faksi tiek drukāti automātiski.

Saglabāt datorā:

Saglabā saņemtos faksus kā PDF vai TIFF formāta failus datorā, kas savienots ar printeri. Šo vienumu var iestatīt tikai kā **Jā**, lietojot FAX Utility (lietojumprogramma). Šo opciju nevar iespējot, izmantojot printera vadības paneli. Instalējiet FAX Utility datorā pirms faksa ziņu sūtīšanas un saņemšanas. Pēc šīs opcijas iestatīšanas stāvoklī **Jā**, varēsiet mainīt šo iestatījumu uz **Jā un drukāt** printera vadības paneli.

Saglabāt atmiņas ierīcē:

Saglabāt atmiņas ierīcē:

Saglabā saņemtos faksus kā PDF vai TIFF formāta failus ārējā atmiņas ierīcē, kas savienota ar printeri. Atlasot **Jā un drukāt**, saņemtie faksi tiek drukāti, kamēr tie tiek saglabāti ārējā atmiņas ierīcē.

Saņemtie dokumenti islaicīgi tiek saglabāti printera atmiņā, pirms dokumenti tiek saglabāti printerim pievienotajā atmiņas ierīcē. Tā kā kļūda par pilnu atmiņu atspējo faksu nosūtīšanu un saņemšanu, atstājiet atmiņas ierīci pievienotu printerim.

- Izveidot mapi saglabāšanai

Sekojiēt ekrānā redzamajam ziņojumam un izveidojiet mapi atmiņas ierīcē, lai saglabātu faksa datus.

Pārsūtīt:

Pārsūtīt:

Pārsūta saņemtos faksus uz šādiem galamērķiem.

- Uz citu faksa aparātu
- Uz koplietojamām mapēm tīklā vai uz e-pasta adresēm kā PDF vai TIFF
- Jūsu mākoņa kontā kā PDF

Pārsūtītie faksi no printera tiek dzēsti. Atlasot **Jā un drukāt**, saņemtie faksi tiek drukāti, kamēr tie tiek pārsūtīti.

Lai pārsūtītu uz e-pasta adresi vai koplietojamo mapi tīklā, vispirms pievienojiet pārsūtīšanas galamērķi kontaktpersonu sarakstam. Lai pārsūtītu uz e-pasta adresi, jākonfigurē e-pasta servera iestatījumi.

Lai pārsūtītu uz mākoņa kontu, reģistrējiet lietotāju, printeri un mākoņa galamērķi sadaļā **Fax to Cloud > Adresātu saraksts** pakalpojumā **Epson Connect** un iepriekš pievienojiet pārsūtīšanas galamērķi **Mākonis Mērķa saraksts** no printera vadības paneļa.

Saņēmējs:

Varat izvēlēties pārsūtīšanas galamērķi no kontaktpersonu saraksta vai iepriekš pievienotā mākoņa galamērķu saraksta.

Ja kā pārsūtīšanas galamērķi esat izvēlēties koplietojamo mapi tīklā, e-pasta adresi vai mākoņa kontu, iesakām pārbaudīt, vai varat nosūtīt attēlu uz šo galamērķi.

Printera vadības panelī atlasiet **Skenēt > E-pasts, Skenēt > Tīkla mape/FTP**, atlasiet galamērķi un pēc tam sāciet skenēšanu.

Ja esat izvēlēties mākoņa kontu, varat veikt testu, pārsūtot uz galamērķi attēlu, kas ir saglabāts faksa lodziņā. Printera vadības panelī atlasiet **Faksa kaste**. Atlasiet  (priekšskatījuma izvēlne) > **Pārsūtīt(Mākonis)** faksa lodziņam, kurā ir saglabāts skenēts attēls, izvēlieties galamērķi un pēc tam sāciet pārsūtīšanu.

["Faksu saņemšanas pāradresēšanas iestatījumi" 127. lpp.](#)

Opcijas pārs. nesekm.:

Varat izvēlēties, vai neizdevušos faksu izdrukāt vai saglabāt Iesūtne.

Kad Iesūtne ir pilna, faksa saņemšana ir atspējota. Iesūtnes dokumenti ir jāizdzēš uzreiz pēc tam, kad tie ir apskatīti. Dokumentu skaits, kurus neizdevās pārsūtīt, tiek rādīts sākuma ekrāna ikonā  papildus citiem neapstrādātiem uzdevumiem.

E-pasta paziņojumi:

Nosūta e-pasta paziņojumu, kad zemāk izvēlētais process ir pabeigts. Zemāk norādītās funkcijas var lietot vienlaicīgi.

Adresāts:

Iestata procesa pabeigšanas paziņojuma adresātu.

Paziņot par saņemšanas pabeigšanu:

Nosūta paziņojumu, kad faksa saņemšana ir pabeigta.

Paziņot drukāšanas pabeigšanu:

Nosūta paziņojumu, kad faksa drukāšana ir pabeigta.

Paziņot saglabāšanu atmiņas ierīcē:

Nosūta paziņojumu, kad faksa saglabāšana atmiņas ierīcē ir pabeigta.

Paziņot pārsūtīšanas pabeigšanu:

Nosūta paziņojumu, kad faksa pārsūtīšana ir pabeigta.

Saistītā informācija

➔ ["Saņemto faksu saglabāšanas iestatījumi" 126. lpp.](#)

➔ ["Saņemto faksu pārsūtīšanas iestatījumi" 128. lpp.](#)

Nosacīta saglab./pārsūt.:

Izvēlni varat atrast printera vadības panelī, sekojot norādēm zemāk.

Iestatījumi > Vispārīgie iestatījumi > Faksa iestatījumi > Saņemšanas iestatījumi > Saglabāšanas/ pārsūtīšanas iest. > Nosacīta saglab./pārsūt.

Piezīme:

Web Config ekrānā atrodiet zemāk norādīto izvēlni.

cilne Fax > Save/Forward Settings > Conditional Save/Forward

Saglabāšanas un/vai pārsūtīšanas mērķus var iestatīt uz Iesūtne, konfidencialiem datu nodalījumiem, ārēju atmiņas ierīci, e-pasta adresēm, koplietošanas mapēm un citu faksa aparātu.

Kad iestatīti vairāki nosacījumi (**Nosacīta saglab./pārsūt.**), tie tiek izpildīti pēc vienumu secības un pirmais atbilstošais **Nosacīta saglab./pārsūt.** tiek izpildīts.

Lai nosacījumus atspējotu vai iespējotu, pieskarieties jebkur uz izvēlētā vienuma, izņemot .

["Iestatījumi saņemto faksu saglabāšanai ar īpašiem nosacījumiem" 130. lpp.](#)

["Iestatījumi saņemto faksu pārsūtīšanai ar īpašiem nosacījumiem" 132. lpp.](#)

Nosaukums (Obligāts):

Ievadiet nosacījuma nosaukumu.

Noteikums(-i):

Atlasiet nosacījumus un veiciet iestatījumus.

Sūtītāja faksa ID atbilstība:

Sūtītāja faksa ID atbilstība:

Ja sūtītāja ID, piemēram, faksa numurs, sakrīt, saņemtais fakss tiek saglabāts un pārsūtīts.

ID:

Ievadiet sūtītāja ID, piemēram, faksa numuru.

SUB perf. sakrit.:

SUB perf. sakrit.:

Ja apakšadrese (SUB) precīzi atbilst, saņemtais fakss tiek saglabāts un pārsūtīts.

Apakšadrese (SUB):

Ievadiet sūtītāja apakšadresi (SUB).

Parole (SID) perf. sakr.:

Parole (SID) perf. sakr.:

Ja parole (SID) precīzi atbilst, saņemtais fakss tiek saglabāts un pārsūtīts.

Parole(SID):

Ievadiet sūtītāja paroli (SID).

Saņemšanas laiks:

Saņemšanas laiks:

Saglabā un pārsūta norādītajā laikposmā saņemtos faksus.

Sākuma laiks:

Norādiet sākuma laiku, lai varētu saglabāt un pārsūtīt saņemtos faksus.

Beigu laiks:

Norādiet beigu laiku, līdz kuram atļauts saglabāt un pārsūtīt saņemtos faksa ziņojumus.

Saglabāšanas vai pārsūtīšanas mērķis (Obligāts):

Atlasiet mērķi, kur tiks saglabāti un pārsūtīti saņemtie, nosacījumiem atbilstošie dokumenti. Zemāk norādītās funkcijas var lietot vienlaicīgi.

Saglabāt Fax Box:

Saglabāt Fax Box:

Saglabā saņemtos faksus printera Iesūtne vai konfidenciālo datu nodaļījumā.

Kopā var saglabāt līdz 200 dokumentiem. Ņemiet vērā, ka 200 dokumentu saglabāšana var nebūt iespējama atkarībā no lietošanas apstākļiem, piemēram, saglabāto dokumentu faila izmēra un vairāku faksu saglabāšanas funkciju vienlaicīgas izmantošanas.

Iesūtne:

Saglabā saņemtos faksus printera Iesūtne.

Konfidenciāla XX:

Saglabā saņemtos faksus printera konfidenciālo datu nodaļījumā.

Saglabāt atmiņas ierīcē:

Saglabāt atmiņas ierīcē:

Saglabā saņemtos faksus kā PDF vai TIFF formāta failus ārējā atmiņas ierīcē, kas savienota ar printeri.

Saņemtie dokumenti īslaicīgi tiek saglabāti printera atmiņā, pirms dokumenti tiek saglabāti printerim pievienotajā atmiņas ierīcē. Tā kā kļūda par pilnu atmiņu atspējo faksu nosūtīšanu un saņemšanu, atstājiat atmiņas ierīci pievienotu printerim.

Izveidot mapi saglabāšanai

Sekojiat ekrānā redzamajam ziņojumam un izveidojiat mapi atmiņas ierīcē, lai saglabātu faksa datus.

Pārsūtīt:

Pārsūtīt:

Pārsūta saņemtos faksus uz vienu no šiem galamērķiem.

Uz citu faksa aparātu

Uz koplietojamām mapēm tīklā vai uz e-pasta adresēm kā PDF vai TIFF

Jūsu mākoņa kontā kā PDF

Pārsūtītie faksi no printera tiek dzēsti. Atlasot **Jā un drukāt**, saņemtie faksi tiek drukāti, kamēr tie tiek pārsūtīti.

Lai pārsūtītu uz e-pasta adresi vai koplietojamo mapi tīklā, vispirms pievienojiet pārsūtīšanas galamērķi kontaktpersonu sarakstam. Lai pārsūtītu uz e-pasta adresi, jākonfigurē e-pasta servera iestatījumi.

Lai pārsūtītu uz mākoņa kontu, reģistrējiet lietotāju, printeri un mākoņa galamērķi sadaļā **Fax to Cloud > Adresātu saraksts** pakalpojumā **Epson Connect** un iepriekš pievienojiet pārsūtīšanas galamērķi **Mākonis Mērķa saraksts** no printera vadības paneļa.

Saņēmējs:

Varat izvēlēties pārsūtīšanas galamērķi no kontaktpersonu saraksta vai iepriekš pievienotā mākoņa galamērķu saraksta.

Ja kā pārsūtīšanas galamērķi esat izvēlējis koplietojamo mapi tīklā, e-pasta adresi vai mākoņa kontu, iesakām pārbaudīt, vai varat nosūtīt attēlu uz šo galamērķi.

Printera vadības panelī atlasiet **Skenēt > E-pasts, Skenēt > Tīkla mape/FTP**, atlasiet galamērķi un pēc tam sāciet skenēšanu.

Ja esat izvēlējis mākoņa kontu, varat veikt testu, pārsūtīt uz galamērķi attēlu, kas ir saglabāts faksa lodziņā. Printera vadības panelī atlasiet **Faksa kaste**. Atlasiet  (priekšskatījuma izvēlne) > **Pārsūtīt(Mākonis)** faksa lodziņam, kurā ir saglabāts skenēts attēls, izvēlieties galamērķi un pēc tam sāciet pārsūtīšanu.

["Iestatījumi saņemto faksu pārsūtīšanai ar īpašiem nosacījumiem" 132. lpp.](#)

Opcijas pārs. nesekm.:

Varat izvēlēties, vai neizdevušos faksu izdrukāt vai saglabāt Iesūtne.

Drukāt:

Drukā saņemtos faksus.

Saglabāšanas un pārsūtīšanas faila formāts:

Varat iestatīt faila formātu, saglabājot vai pārsūtot saņemtos faksus.

No mākoņa galamērķiem pārsūtīti faili tiek saglabāti kā PDF neatkarīgi no iestatījumiem.

PDF iestatījumi:

Atlasot **PDF Saglabāšanas un pārsūtīšanas faila formāts** iespējo šos iestatījumus.

Parole dokumenta atvēršanai:

Paroles iestatīšana:

Ļauj iestatīt dokumenta atvēršanas paroli.

Parole:

Iestatīt dokumenta atvēršanas paroli.

Atļauju parole:

Paroles iestatīšana

Iespējo paroles iestatīšanu, lai drukātu vai rediģētu PDF failu.

Parole

Iestatiet atļaujas paroli **Parole**.

Drukāšana
Atļauj drukāt PDF failu.

Rediģēšana
Atļauj rediģēt PDF failu.

E-pasta paziņojumi:

Nosūta e-pasta paziņojumu, kad zemāk izvēlētais process ir pabeigts. Zemāk norādītās funkcijas var lietot vienlaicīgi.

Adresāts:

Iestata procesa pabeigšanas paziņojuma adresātu.

Paziņot par saņemšanas pabeigšanu:

Nosūta paziņojumu, kad faksa saņemšana ir pabeigta.

Paziņot drukāšanas pabeigšanu:

Nosūta paziņojumu, kad faksa drukāšana ir pabeigta.

Paziņot saglabāšanu atmiņas ierīcē:

Nosūta paziņojumu, kad faksa saglabāšana atmiņas ierīcē ir pabeigta.

Paziņot pārsūtīšanas pabeigšanu:

Nosūta paziņojumu, kad faksa pārsūtīšana ir pabeigta.

Nosūtīšanas atskaite:

Automātiski drukā pārraidē atskaiti pēc saņemta faksa saglabāšanas vai pārsūtīšanas.

Atlasot **Drukāt, kad kļūda**, tiek izdrukāta atskaite, ja jūs saglabājat vai pārsūtāt saņemtu faksu un rodas kļūda.

Saistītā informācija

➔ ["Iestatījumi saņemto faksu saglabāšanai ar īpašiem nosacījumiem" 130. lpp.](#)

➔ ["Iestatījumi saņemto faksu pārsūtīšanai ar īpašiem nosacījumiem" 132. lpp.](#)

Bieži izmantotie iestatījumi:

Izvēlni varat atrast printera vadības panelī, sekojot norādēm zemāk.

Iestatījumi > Vispārīgie iestatījumi > Faksa iestatījumi > Saņemšanas iestatījumi > Saglabāšanas/ pārsūtīšanas iest. > Bieži izmantotie iestatījumi

Piezīme:

Web Config ekrānā atrodiet zemāk norādīto izvēlni.

cilne **Fax > Fax Box > Inbox**

cilne **Fax > Save/Forward Settings > Common Settings**

Iesūtnes iestatījumi:

Opcijas, kad atmiņa ir pilna:

Jūs varat izvēlēties vai saņemt faksu drukāt vai to noraidīt, ja Iesūtne ir pilna.

Iesūtnes paroles iestatījumi:

Parole aizsargā Iesūtne, tādējādi ierobežojot lietotāju iespēju skatīt saņemtos faksus. Atlasiet opciju **Mainīt**, lai mainītu paroli, un atlasiet opciju **Atiestatīt**, lai atceltu aizsardzību ar paroli. Lai mainītu vai atiestatītu paroli, ir jāievada pašreizējā parole.

Ja **Opcijas, kad atmiņa ir pilna** ir iestatīts kā **Saņemt un drukāt faksus**, paroli nevar iestatīt.

E-pasta tēma pārsūtīšanai:

Jūs varat norādīt e-pasta tēmu, pārsūtot uz e-pasta adresi.

Iestatījumi faksa kastītes dokumentu dzēšanai:

Saņemto faksu automātiska dzēšana:

Atlasot **Iesl** automātiski tiek dzēsti saņemtie faksa dokumenti no iesūtnes pēc noteikta laika perioda.

Periods līdz dzēšanai:

Iestatiet dienu periodu, pēc kura printeris dzēsīs saglabāto dokumentu no iesūtnes.

Dzēšamie faksi:

Atlasiet dokumentus, kurus vēlaties dzēst no **Izlasīts**, **Nelasīts** un **Visi**.

Izvēlne:

 printera vadības paneli ir pieejams, secīgi piekļūstot tālāk norādītajām izvēlnēm.

Iestatījumi > Vispārīgie iestatījumi > Faksa iestatījumi > Saņemšanas iestatījumi > Saglabāšanas/ pārsūtīšanas iest. > 

Piezīme:

Sarakstu no *Web Config* ekrāna izdrukāt nav iespējams.

Drukāt Nosacītas sagl./pārsūtīšanas sarakstu:

Drukā Nosacītas sagl./pārs. saraksts.

Drukšanas iestatījumi

Izvēlni varat atrast printera vadības panelī, sekojot norādēm zemāk.

Iestatījumi > Vispārīgie iestatījumi > Faksa iestatījumi > Saņemšanas iestatījumi > Drukšanas iestatījumi

Piezīme:

Web Config ekrānā atrodiet zemāk norādīto izvēlni.

Cilne Fax > Print Settings

Automātiska samazināšana:

Drukā saņemtos faksus, samazinot liela izmēra dokumentu izmēru, lai tas atbilstu papīra izmēram papīra avotā. Atkarībā no saņemtajiem datiem samazināšana nav vienmēr iespējama. Ja šī opcija ir izslēgta, lieli dokumenti tiek drukāti to oriģinālajā formātā uz vairākām loksņēm vai arī var tikt izvadīta tukša otrā lapa.

Dalītu lapu iestatījumi:

Drukā saņemtos faksus, sadalot dokumentu pa vairākām lapām, ja saņemtā dokumenta izmērs ir lielāks par printerī ievietotā papīra izmēru. Ja daudzums, kas pārsniedz papīra garumu, ir mazāks par vērtību, kas iestatīta opcijā **Dzēst drukas datus pēc lapas dalīšanas > Robežvērtība**, pārsniegtais daudzums tiek atmests. Ja daudzums, kas pārsniedz papīra garumu, pārsniedz iestatīto vērtību, pārsniegtais daudzums tiek drukāts uz cita papīra.

Dzēst drukas datus pēc lapas dalīšanas:

Dzēst drukas datus pēc lapas dalīšanas:

Atlasiet dokumenta apgabalu, ko dzēst, ja daudzums, kas pārsniedz papīra garumu, ir mazāks par vērtību, kas iestatīta sadaļā **Robežvērtība**.

Robežvērtība:

ja daudzums, kas pārsniedz papīra garumu, ir mazāks par šo vērtību vai vienāds ar to, pārsniegtā daļa tiek noraidīta un netiek drukāta.

Pārklājums pie dalīšanas:

Pārklājums pie dalīšanas:

kad tas ir iestatīts uz **Iesl** un dati tiek sadalīti un drukāti, jo daudzums pārsniedz **Dzēst drukas datus pēc lapas dalīšanas > Robežvērtība**, sadalītie dati tiek drukāti, izmantojot **Pārklājuma platums** norādīto pārklāšanās garumu.

Pārklājuma platums:

Dati, kas pārsniedz šo vērtību, tiek izdrukāti.

Alternatīva izdruka:

Norādiet drukāšanas iestatījumus, ja saņemtā faksa dokumenta izmērs ir lielāks par printerī ievietotā papīra izmēru.

Atlasot **Ieslēgts (Sadalīt lappuses)**, printējot saņemto dokumentu, tas tiek sadalīts gareniski. Atlasot **Ieslēgts (Samazināt, lai atbilstu)**, drukāšanai izmērs tiek samazināts līdz ne mazāk kā 50 %.

Automātiska rotācija:

Pagriež A4 (Letter, B5 vai A5) formāta ainavas orientācijā saņemtos faksus, lai tie tiktu izdrukāti A4 (Letter, B5 vai A5) papīra formātā. Šis iestatījums tiek piemērots, kad vismaz viena faksu drukāšanai izmantotā papīra avota papīra izmērs ir iestatīts A4 (B5, A5 vai Letter) formātā.

Atlasot **Izsl**, ainavas orientācijā saņemti A4 (Letter, B5 vai A5) formāta faksi, kuriem ir tāds pats platums kā A3 (Tabloid, B4 vai A4) dokumentiem portreta orientācijā, tiek uzskatīti par A3 (Tabloid, B4 vai A4) izmēra faksiem un tādējādi arī tiek drukāti.

Apskatiet faksu drukāšanai paredzētos papīra avota iestatījumus un papīra avotu papīra izmēru sekojošās izvēlnēs **Iestatījumi > Vispārīgie iestatījumi > Printera iestatījumi > Papīra avota iestatījumi**.

Automātiski atlasīt iestatījumi

□ **Papīra iestatījums > Papīra izmērs**

Pievienot saņemš. informāciju:

Drukā saņemšanas informāciju saņemtajā faksā pat tad, ja sūtītājs nav iestatījis galvenes informāciju. Saņemšanas informācija ietver saņemšanas datumu un laiku, sūtītāja ID, saņemšanas ID (piemēram, „ #001”) un lapu skaitu (piemēram, „P1”). Salīdzinot saņemšanas ID uz saņemtā faksa, varat pārbaudīt pārraides žurnālu faksa atskaitē un faksa uzdevumu vēsturē. Kad ir iespējota funkcija **Dalītu lapu iestatījumi**, tiek ietverts arī sadalīto lapu skaits.

Abpusēja:

Abpusēja:

Drukā vairākas saņemto faksu lapas uz abām papīra loksnes pusēm.

Iesiešanas apmale:

Atlasiet iesējuma pozīciju.

Izdrukāšanas sākšanas laiks:

Atlasiet turpmāk saņemto faksu drukāšanas sākšanas opcijas.

- **Visas lapas saņemtas:** Drukāšana sākas pēc visu lapu saņemšanas. Drukāšanas sākšana ar pirmo lapu vai pēdējo lapu ir atkarīga no **Komplektēšanas steks** funkcijas iestatījuma. Skatiet skaidrojumu par **Komplektēšanas steks**.
- **Pirmā lapa saņemta:** Drukāšana tiek sākta, kad ir saņemta pirmā lapa; pēc tam lapas tiek drukātas secīgi, saņemot tās. Ja printeris nevar sākt drukāšanu, piemēram, ja tas apstrādā citus drukas uzdevumus, saņemtās lapas tiek izdrukātas kā komplekts, tiklīdz tās kļūst pieejamas.

Komplektēšanas steks:

Tā kā pirmā lapa tiek drukāta kā pēdējā (izvadīta virspusē), drukātie dokumenti ir sakārtoti pareizā lapu secībā. Ja printerī ir atlicis maz brīvas atmiņas, iespējams, šī funkcija nebūs pieejama.

Izdrukāšanas aiztures laiks:

Izdrukāšanas aiztures laiks:

Norādītā perioda laikā printeris saglabā saņemtos dokumentus printera atmiņā, tos neizdrukājot. Šo funkciju var izmantot, lai novērstu trokšņus nakts laikā vai novērstu piekļūvi konfidencialiem dokumentiem, kamēr esat prom. Pirms šīs funkcijas izmantošanas pārlicinieties, ka pietiek brīvas atmiņas. Pat pirms restartēšanas laika sākuma ekrānā, cilnē **Job/Status** varat pārbaudīt un drukāt atsevišķus saņemtos dokumentus.

Laiks līdz apturēšanai:

Aptur dokumentu drukāšanu.

Laiks līdz pārstartēšanai:

Automātiski restartē dokumentu drukāšanu.

Klusais režīms:

Samazina printera radīto troksni faksu saņemšanas laikā, taču var mazināties drukāšanas ātrums.

Atskaites iestatījumi

Izvēlni varat atrast printera vadības panelī, sekojot norādēm zemāk.

Iestatījumi > Vispārīgie iestatījumi > Faksa iestatījumi > Atskaites iestatījumi

Piezīme:

Web Config ekrānā atrodiet zemāk norādīto izvēlni.

Cilne Fax > Report Settings

Pārsūtīšanas ziņojums:

Drukā atskaiti pēc saņemta faksa dokumenta pārsūtīšanas. Atlasiet **Drukāt**, lai drukātu katru reizi, kad dokuments tiek pārsūtīts.

Dublēt kļūdas ziņojumu:

Drukā atskaiti, kad pārsūtot nosūtīto faksu uz **Dublēt saņēmēju**, rodas dublēšanas kļūda. Adresātu var iestatīt sadaļā **Fakss > Faksa iestatījumi > Dublēt**. Ņemiet vērā, ka dublējums ir iespējams šādos gadījumos:

- Sūtīt melnbaltu faksu
- Faksa sūtīšanai izmantojot funkciju **Sūtīt faksu vēlāk**
- Faksa sūtīšanai izmantojot funkciju **Pārsūtīšana paketē**
- Faksa sūtīšanai izmantojot funkciju **Sagl. f. datus**

Faksa žurnāla automātiska izdrukāšana:

Automātiski drukā faksu žurnālu. Atlasiet **Ieslēgts (ik pēc 100)**, lai drukātu žurnālu ik pēc 100 pabeigtiem faksa darbiem. Atlasiet **Ieslēgts (laiks)**, lai drukātu žurnālu norādītajā laikā. Tomēr, ja faksa darbu skaits pārsniedz 100, žurnāls tiek drukāts ātrāk par norādīto laiku.

Saņemšanas ziņojums:

Drukā saņemšanas atskaiti pēc faksa nosūtīšanas.

Drukāt, kad kļūda drukā atskaiti tikai tad, ja rodas kļūda.

Pievienot ziņojumam attēlu:

Drukā **Nosūtīšanas atskaite** ar nosūtītā dokumenta pirmās lappuses attēlu. Atlasiet **Ieslēgts (liels attēls)**, lai drukātu lappuses augšdaļu, nesamazinot to. Atlasiet **Ieslēgts (mazs attēls)**, lai drukātu visu lappusi, samazinot to, lai tā ietilptu atskaitē.

Faksa žurnāla izkārtojums:

Atlasot **Sūtīšanas un saņemšanas apvienošana** gan nosūtītie, gan saņemtie rezultāti tiek drukāti kopā **Faksa žurnāls**.

Atlasot **Sūtīšana un saņemšana atsevišķi** nosūtītie un saņemtie rezultāti tiek drukāti atsevišķi **Faksa žurnāls**.

Ziņojuma formāts:

Atlasa formātu faksa atskaitēm **Fakss >  (Vairāk) > Faksa ziņojums**, kas nav **Protokola izsekošana**. Atlasiet opciju **Detalizēti**, lai drukātu ar kļūdu kodiem.

Faksa žurnāla izvades metode:

Faksa žurnāla izvades metode:

Atlasiet faksu atskaišu izvades metodi, piemēram, **Saglabāt atmiņas ierīcē**. Ja atlasāt **Pārsūtīt**, kontaktpersonu sarakstā atlasiet **Saņēmējs**.

Izveidot mapi saglabāšanai

Sekoņiet ekrānā redzamajam ziņojumam un izveidojiet mapi atmiņas ierīcē, lai saglabātu faksa datus.

Saņēmējs:

Norādiet galamērķi faksa ziņojumu pārsūtīšanai.

Drošības iestatījumi

Izvēlni varat atrast printera vadības panelī, sekojot norādēm zemāk.

Iestatījumi > Vispārīgie iestatījumi > Faksa iestatījumi > Drošības iestatījumi

Piezīme:

Web Config ekrānā atrodiet zemāk norādīto izvēlni.

Cilne Fax > Security Settings

Tiešas zvanišanas ierobežojumi:

Atlasot **Iesl**, tiek atspējota adresāta faksa numurs manuāla ievade, tādējādi ļaujot lietotājam atlasīt adresātus tikai no kontaktpersonu saraksta vai sūtīto faksu vēstures.

Lai atlasītu **Ievadīt divreiz**, operatoram jāievada faksa numurs atkārtoti, ja numurs tiek ievadīts manuāli.

Atlasot **Izsl**, tiek iespējota adresāta faksa numuru manuālo ievade.

Pārraidīšanas ierobežojumi:

Atlasot **Iesl** kā adresātu, var ievadīt tikai vienu faksa numuru.

Apstiprināt adresu sarakstu:

Atlasot **Iesl**, tiek parādīts adresāta apstiprinājuma ekrāns pirms pārraides uzsākšanas.

Adresātus var atlasīt no **Visi** vai **Tikai pārraidīšanai**.

Dublējuma datu automātiska notīrīšana:

Nosūtīto un saņemto dokumentu dublējuma kopijas parasti tiek īslaicīgi uzglabātas printera atmiņā, lai sagatavotos negaidītai izslēgšanai elektrības padeves traucējumu vai nepareizas lietošanas dēļ.

Atlasot **Iesl**, tiek automātiski dzēsti dublējumi, kad tiek sekmīgi pabeigta dokumenta nosūtīšana vai saņemšana un dublējumi vairs nav nepieciešami.

Notīrīt dublējuma datus:

Nodzēš visas printera atmiņā īslaicīgi saglabātās dublējumu kopijas. Darbiniet šo funkciju, pirms nododat printeri lietošanā citai personai vai atbrīvojaties no tā.

Šī izvēlne netiek parādīta Web Config ekrānā.

Pārbaudīt faksa savienojumu

Izvēlni varat atrast printera vadības panelī, sekojot norādēm zemāk.

Iestatījumi > Vispārīgie iestatījumi > Faksa iestatījumi > Pārbaudīt faksa savienojumu

Piezīme:

Šo izvēlni nevar parādīt Web Config ekrānā.

Atlasot **Pārbaudīt faksa savienojumu**, tiek pārbaudīts vai printeris ir savienots ar tālruņa līniju un ir gatavs faksu pārraidei. Pārbaudes rezultātu varat izdrukāt uz A4 formāta parastā papīra.

Faksa iestatīšanas vednis

Izvēlni varat atrast printera vadības panelī, sekojot norādēm zemāk:

Iestatījumi > Vispārīgie iestatījumi > Faksa iestatījumi > Faksa iestatīšanas vednis

Piezīme:

Šo izvēlni nevar parādīt Web Config ekrānā.

Atlasot **Faksa iestatīšanas vednis**, tiek iestatīti faksa pamata iestatījumi. Izpildiet ekrānā redzamos norādījumus.

Saistītā informācija

- ➔ ["Pamatierīstājumi" 410. lpp.](#)
- ➔ ["Printera sagatavošana faksu sūtīšanai un saņemšanai" 122. lpp.](#)

Valsts/Reģions:

Atlasiet valsti vai reģionu, kurā izmantojat printeri. Ja valsts vai reģions tiek mainīts, tiek atjaunotas faksa iestatījuma noklusējuma vērtības, un tās ir jāizvēlas vēlreiz.

Skenēšanas iestat.

Atlasiet izvēlnes vadības panelī, kā aprakstīts turpmāk.

Iestatījumi > Vispārīgie iestatījumi > Skenēšanas iestat.

Apstiprināt saņēmēju:

Pirms skenēšanas pārbaudiet adresātu.

Document Capture Pro:

Kad skenējat, izmantojot vadības paneļa izvēlni **Dators**, iestatiet tālāk norādītos iestatījumus atbilstoši datoram, kurā ir instalēta programma Document Capture Pro/Document Capture.

Grupas iestatījumi:

Iespējot grupas iestatījumus printerī. Izmantojiet šo vienumu, ja Document Capture Pro ir iespējoti grupu iestatījumi.

Ja šī funkcija ir iespējota, ievadiet grupas numuru sadaļā **Grupa**.

E-pasta serveris:

Iestatiet e-pasta servera iestatījumus funkcijai Skenēt uz e-pastu.

Atlasiet **Servera iestatījumi**, lai norādītu autentifikācijas metodi printera piekļuvei pasta serverim.

["E-pasta servera reģistrēšana" 73. lpp.](#)

Savienojumu ar pasta serveri varat pārbaudīt, atlasot **Savienojuma pārbaude**.

Aut. atiest.:

Pēc katras skenēšanas reizes atiestatiet galamērķi un skenēšanas iestatījumus.

Sistēmas administrēšana

Izmantojot šo izvēlni, varat kā sistēmas administrators veikt ierīces uzturēšanas funkcijas. Tajā var arī noteikt ierīces funkciju lietošanas ierobežojumus atsevišķiem lietotājiem atbilstoši darba vietas vai biroja politikai.

Atlasiet izvēlnes vadības paneli, kā aprakstīts turpmāk.

Iestatījumi > Vispārīgie iestatījumi > Sistēmas administrēšana

Kontaktpersonu pārvaldnieks:

Pievienot/Rediģēt/Dzēst:

Reģistrēt un/vai dzēst kontaktpersonas izvēlnēm Fakss, Skenēt uz e-pastu un Skenēt tīkla mapē/FTP.

Bieži izmantoti:

Reģistrējiet bieži lietotās kontaktpersonas, lai ātri tām piekļūtu. Iespējams arī mainīt saraksta secību.

Izdrukāt kontaktus:

Drukāt kontaktpersonu sarakstu.

Aplūkot opcijas:

Kontaktu saraksta rādīšanas veida maiņa.

Meklēšanas opcijas:

Kontaktpersonu meklēšanas metodes maiņa.

Rediģēt kategorijas nosaukumu:

Mainiet kategorijas nosaukumu.

Enerģijas patēriņa displejs:

Atlasiet **Iesl**, lai ekrānā parādītu paredzamo enerģijas patēriņu.

Notīrīt iekšējās atmiņas datus:

PDL fonts, makro un darba zona:

Notīra lejupielādētos fontus, makro un datus, kas kopēti iekšējā atmiņas kartē.

Izdzēst visus iekšējās atmiņas uzdevumus:

Notīra visus iekšējā atmiņā saglabātos drukas darbus.

Drošības iestatījumi:

Ierobežojumi:

Iestatiet, vai šīs izvēlnes funkcijas var izmantot atsevišķi, pat ja ir iespējota paneļa bloķēšana.

["Vienumi, kurus var iestatīt atsevišķi" 464. lpp.](#)

Piekļuves vadība:

Piekļuves vadība:

Atlasiet **Iesl**, lai ierobežotu ierīces funkciju lietošanu. Lai izmantotu produkta funkcijas, kad ir iestatīta funkcija Piekļuves vadība, ir jāpiesakās kā reģistrētam lietotājam.

Pieņemt nezināma lietotāja darbus:

Varat izvēlēties, vai atļaut vai neatļaut uzdevumus, kuriem nav nepieciešamās autentifikācijas informācijas.

Administratora iestatījumi:

Admin. parole:

Varat mainīt vai notīrīt administratora paroli.

Bloķēšanas iestatījums:

Atlasiet, vai printerī tiek vai netiek bloķēts vadības panelis, izmantojot **Admin. parole** reģistrēto paroli.

Paroles šifrēšana:

Atlasiet **Iesl**, lai šifrētu savu paroli. Ja restartēšanas laikā izslēdzat strāvu, dati var tikt sabojāti un printerim tiek atiestatīti noklusējuma iestatījumi. Ja tā notiek, iestatiet paroles informāciju vēlreiz.

Audita žurnāls:

Atlasiet **Iesl**, lai reģistrētu audita žurnālu.

Programmas pārbaude uzsākot:

Atlasiet **Iesl**, lai pārbaudītu printera programmu palaišanas laikā.

Klientu izpēte:

Ja piekrītāt sniegt klienta lietojuma informāciju, uzņēmumam Seiko Epson Corporation tiks sniegta tāda produkta lietojuma informācija kā izdruku skaits.

Vāktā informācija tiek izmantota, lai uzlabotu mūsu produktus un pakalpojumus.

Sniegt lietojuma datus:

Parāda to, vai piekrītāt sniegt klienta lietojuma informāciju.

Valsts/Reģions:

Parāda valsti vai reģionu, kurā izmantojat produktu, ja piekiritāt sniegt klienta lietojuma informāciju.

Atjaunot noklusējuma iestatījumus:

Tikla iestatījumi:

Atjauno tīkla iestatījumu noklusējuma iestatījumu.

Kopijas iestatījumi:

atiestata kopēšanas iestatījumus uz noklusējuma iestatījumiem.

Skenēšanas iestat.:

Atjauno skenēšanas iestatījuma noklusējuma iestatījumu.

Faksa iestatījumi:

Atjauno faksa iestatījumu noklusējuma iestatījumu.

Notīrīt visus datus un iestatījumus:

Notīra lejupielādētos fontus, makro un kopētos datus no iekšējās atmiņas kartes un notīra visus drukas darbus printera atmiņā. Atiestata visus iestatījumus uz rūpnīcas iestatījumiem.

Aparātprogramatūras atjauninājums:

varat iegūt informāciju par aparātprogrammatūru, piemēram, pašreizējo tās versiju un informāciju par pieejamajiem atjauninājumiem.

Atjaunināt:

Atjaunina programmaparatūru manuāli.

Automātiskais programmaparatūras atjauninājums:

Automātiskais programmaparatūras atjauninājums:

Atlasiet **Iesl**, lai automātiski atjauninātu programmaparatūru, un iestatiet nedēļas dienu/atjaunināšanas sākuma laiku.

Diena:

Izvēlieties nedēļas dienu, kad vēlaties atjaunināt programmaparatūru.

Laiks:

Iestatiet laiku, kad vēlaties sākt atjaunināt programmaparatūru.

Paziņošana:

Atlasiet **Iesl**, lai sākuma ekrānā tiktu parādīta programmaparatūras atjaunināšanas ikona.

Programmaparatūras versija:

Rāda programmaparatūras versiju.

Izdruku skaitītājs

Atlasiet izvēlnes vadības panelī, kā aprakstīts turpmāk.

Iestatījumi > Izdruku skaitītājs

Rāda kopējo izdruku skaitu, melnbalto un krāsaino izdruku skaitu, ieskaitot tādas izdrukas kā statusa lapa, kopš printera iegādes brīža. Ja atlasāt **Izdrukāt lapu**, tiek izdrukāta lietojuma vēstures lapa.



Varat arī pārbaudīt no atmiņas ierīces izdrukāto lappušu skaitu vai citas funkcijas šeit: Lietošanas vēstures lapa.

Padeves statuss

Atlasiet izvēlni vadības panelī, kā aprakstīts turpmāk.

Iestatījumi > Padeves statuss

Rāda aptuveni tintes līmeni un apkopes nodaļuma darbmūžu.

Ja ir redzama zīme , tintes kasetne ir gandrīz tukša vai arī apkopes nodaļums ir gandrīz pilns. Ja ir redzama zīme , jāveic nomainīšana, jo tinte ir izlietota vai apkopes nodaļums ir pilns.

Saistītā informācija

➔ ["Laiks nomainīt tintes kasetnes" 351. lpp.](#)

Apkope

Atlasiet izvēlnes vadības panelī, kā aprakstīts turpmāk.

Iestatījumi > Apkope

Drukas kvalitātes pielāgošana:

Atlasiet šo funkciju, ja radušās problēmas ar izdrukām. Nepieciešamības gadījumā varat pārbaudīt, vai nav aizsērējušas sprauslas un notīrīt drukas galviņu, un pēc tam pielāgot dažus parametrus, lai uzlabotu drukas kvalitāti.

Drukas galv. spr. pārēb.:

Atlasiet šo funkciju, lai pārbaudītu, vai nav aizsērējušas drukas galviņas sprauslas. Printeris izdrukā sprauslu pārbaudes paraugu.

Drukas galviņu tīrīšana:

Atlasiet šo funkciju, lai tīrītu drukas galviņas aizsērējušās sprauslas.

Mērlinijas līdzināšana:

atlasiet šo funkciju, lai izlīdzinātu vertikālās linijas.

Papīra vadotņu tīrīšana:

Atlasiet šo funkciju, ja uz iekšējiem veltnīšiem ir tintes traipi. Printeris padod papīru, lai notīrītu iekšējos veltnīšus.

Papīra izņemšana:

atlasiet šo funkciju, ja printerī joprojām ir daži saplēsta papīra gabaliņi pat pēc iestrēgušā papīra izņemšanas. Printeris atbrīvo vairāk vietas starp drukas galviņu un papīra virsmu, lai varētu viegli izņemt saplēstos papīra gabalus.

Uztveršanas veltniņa informācija:

Atlasiet šo funkciju, lai pārbaudītu papīra kasetes uztveršanas veltna kalpošanas laiku. Varat arī atiestatīt uztveršanas rulliņa skaitītāju.

Drukas kvalitātes pielāgošana papīram:

Atkarībā no papīra veida atšķiras tintes spiediens. Atlasiet šo funkciju, ja izdrukās redzamas svītras vai novērojams nepareizs līdzinājums, drukājot uz noteikta veida papīra.

Saistītā informācija

➔ ["Patērējamo materiālu statusa pārbaude" 274. lpp.](#)

Valoda/Language

Atlasiet izvēlnes vadības panelī, kā aprakstīts turpmāk.

Iestatījumi > Valoda/Language

Atlasīt LCD ekrānā izmantoto valodu.

Printera statuss/Drukāt

Atlasiet izvēlnes vadības panelī, kā aprakstīts turpmāk.

Iestatījumi > Printera statuss/Drukāt

Drukas stāvokļa lapa:

Konfigurācijas stāvokļa lapa:

drukāt informācijas lapas, kurā redzams pašreizējais printera statuss un iestatījumi.

Padeves stāvokļa lapa:

drukāt informācijas loksnes, kurās redzams patērējamo materiālu statuss.

Lietošanas vēstures lapa:

drukāt informācijas lapas, kurā redzama printera lietojuma vēsture.

PS fontu saraksts:

drukāt sarakstu ar fontiem, kas ir pieejami PostScript printerim.

PCL fontu saraksts:

Drukāt sarakstu ar fontiem, kas ir pieejami PCL drukāšanai.

Tīkls:

Rāda pašreizējos tīkla iestatījumus. Varat drukāt arī statusa lapu.

Vadu LAN/Wi-Fi statuss:

Parāda printera tīkla informāciju.

Wi-Fi Direct statuss:

Parāda Wi-Fi Direct iestatījumu ekrānu.

E-pasta servera statuss:

Parāda pasta servera iestatījumu informāciju.

Drukāt statusa lapu:

Izdrukā tīkla statusa lapu.

Informācija par Ethernet, Wi-Fi, Wi-Fi Direct u.c. savienojumiem tiek drukāta uz divām vai vairāk lappusēm.

Fakss:

Pēdējais sūtījums:

Drukā atskaiti iepriekšējam faksam, kas tika nosūtīts vai saņemts, veicot aptauju.

Faksa žurnāls:

Drukā pārraides atskaiti. Varat iestatīt, lai šī atskaite tiktu drukāta automātiski, izmantojot tālāk norādīto izvēlni.

Iestatījumi > Vispārīgie iestatījumi > Faksa iestatījumi > Atskaites iestatījumi > Faksa žurnāla automātiska izdrukāšana

Saglabātie faksa dokumenti:

Drukā printera atmiņā saglabāto faksa dokumentu sarakstu, piemēram, nepabeigtos darbus.

Faksa iestatījumu saraksts:

Drukā pašreizējos faksa iestatījumus.

Nosacītas sagl./pārs. saraksts:

Drukā nosacītās saglabāšanas/pārsūtīšanas sarakstu.

Protokola izsekošana:

Drukā detalizētu atskaiti iepriekšējam faksam, kas tika nosūtīts vai saņemts.

Kontaktpersonu pārvaldnieks

Atlasiet izvēlnes vadības paneli, kā aprakstīts turpmāk.

Iestatījumi > Kontaktpersonu pārvaldnieks

Pievienot/Rediģēt/Dzēst: 

Reģistrēt un/vai dzēst kontaktpersonas izvēlnēm Fakss, Skenēt uz e-pastu un Skenēt tīkla mapē/FTP.

Bieži izmantoti:

Reģistrējiet bieži lietotās kontaktpersonas, lai ātri tām piekļūtu. Iespējams arī mainīt saraksta secību.

Izdrukāt kontaktus: 

Drukāt kontaktpersonu sarakstu.

Aplūkot opcijas:

Mainīt kontaktpersonu parādīšanas veidu.

Meklēšanas opcijas:

Mainīt kontaktpersonu meklēšanas veidu.

Rediģēt kategorijas nosaukumu: 

Mainiet kategorijas nosaukumu.

Lietotāja iestatījumi

Atlasiet izvēlnes vadības paneli, kā aprakstīts turpmāk.

Iestatījumi > Lietotāja iestatījumi

Skenēt tīkla mapē/FTP:

izvēlnē Skenēt tīkla mapē/FTP varat mainīt noklusējuma iestatījumus.

["Izvēlņu opcijas skenēšanai" 226. lpp.](#)

Skenēt uz e-pastu:

Noklusējuma iestatījumus var mainīt izvēlnē Skenēt uz e-pastu.

["Izvēlņu opcijas skenēšanai" 226. lpp.](#)

Skenēt uz atmiņas ierīci:

izvēlnē Skenēt uz atmiņas ierīci varat mainīt noklusējuma iestatījumus.

["Izvēlņu opcijas skenēšanai" 226. lpp.](#)

Skenēt uz mākonī:

izvēlnē Skenēt uz mākonī varat mainīt noklusējuma iestatījumus.

["Izvēlņu opcijas skenēšanai" 226. lpp.](#)

Kopijas iestatījumi:

izvēlnē Kopēt varat mainīt noklusējuma iestatījumus.

["Kopēšanas pamata izvēlnes opcijas" 215. lpp.](#)

["Kopēšanas papildu izvēlnes opcijas" 217. lpp.](#)

Fakss:

izvēlnē Fakss varat mainīt noklusējuma iestatījumus.

["Faksa iestatījumi" 251. lpp.](#)

Autentifikācijas ierīces statuss

Atlasiet izvēlnes vadības panelī, kā aprakstīts turpmāk.

Iestatījumi > Autentifikācijas ierīces statuss

Parāda autentifikācijas ierīces statusu.

Epson Open Platform informācija

Atlasiet izvēlnes vadības panelī, kā aprakstīts turpmāk.

Iestatījumi > Epson Open Platform informācija

Parāda Epson Open Platform statusu.

Izstrādājuma specifikācijas

Printera specifikācija

Drukas galviņas sprauslu novietojums	Melnās tintes sprauslas: 800 Krāsu tintes sprauslas: 800 katrai krāsai	
Papīra svars*	Parastais papīrs	64–90 g/m ²
	Biezais papīrs	91–256 g/m ²
	Aploksnes	75–100 g/m ²

* Pat ja papīra biezums atbilst šim diapazonam, papīrs var netikt ievadīts printerī vai arī var pasliktināties drukas kvalitāte atkarībā no papīra parametriem vai kvalitātes.

Drukājamais apgabals

Atsevišķu lokšņu drukājamais apgabals

Drukas kvalitāte var pasliktināties ēnotajos apgabalos atkarībā no printera mehānisma.

	A	3.0 mm (0.12 collas)
	B	3.0 mm (0.12 collas)
	C	46.0 mm (1.81 collas)
	D	51.0 mm (2.01 collas)

* Papīra padeves virziens.

Aplokšņu drukājamais apgabals

Drukas kvalitāte var pasliktināties ēnotajos apgabalos atkarībā no printera mehānisma.

	A	3,0 mm (0,12 collas)
	B	3,0 mm (0,12 collas)
	C	18.0 mm (0.71 collas)
	D	46.0 mm (1.81 collas)

* Papīra padeves virziens.

Skenera specifikācija

Skenera veids	Plakanvirsmas
Fotoelektriskā ierīce	CIS
Efektīvie pikseli	14040×20400 pikseli (1200 dpi)
Maksimālais dokumenta izmērs	297×431.8 mm (11.7×17.0 collas) A3, Legal
Skenēšanas izšķirtspēja	1200 dpi (galvenajā skenēšanas režīmā) 2400 dpi (apakšskenēšanas režīmā)
Izvades izšķirtspēja	50 līdz 9600 dpi, ar 1 dpi pieaugumu
Krāsu piesātinājums	Krāsa <input type="checkbox"/> 30 biti uz iekšējo pikseli (10 biti uz pikseli uz iekšējo krāsu) <input type="checkbox"/> 24 biti uz ārējo pikseli (8 biti uz pikseli uz ārējo krāsu) Pelēktoņi <input type="checkbox"/> 10 biti uz iekšējo pikseli <input type="checkbox"/> 8 biti uz ārējo pikseli
Apgaismojuma avots	LED

ADP specifikācijas

ADP tips	Automātiska divpusēja skenēšana
Pieejamie papīra izmēri	A6*, A5, A4, A3, B5, B4, Executive, Letter, 8.5×13 in, Legal, 11×17 in (Maksimālais izmērs: 297×432 mm)
Papīra veids	Parasts papīrs, augstas kvalitātes parasts papīrs, pārstrādāts papīrs
Papīra svars	52 līdz 128 g/m ²
Ievietošanas daudzums	50 loksnes (80 g/m ²) vai 5.0 mm

* Skenēšana tikai no vienas puses.

Pat ja oriģināls atbilst ADP ieviejamā materiāla aprakstam, tas var netikt izvadīts no ADP vai arī var pasliktināties skenēšanas kvalitāte atkarībā no papīra parametriem vai kvalitātes.

Faksa specifikācijas

Faksa veids	Melnbaltu un krāsainu faksu darbaspēja (ITU-T Super Group 3)	
Atbalstītās līnijas	Standarta analogās tālruņa līnijas, PBX (privātā atzara centrāle) tālruņa sistēmas	
Izšķirtspēja	Vienkrāsains	<input type="checkbox"/> Standarts: 8 pikseļi/mm × 3,85 līnijas/mm (203 pikseļi collā)×98 līnija/collas) <input type="checkbox"/> Smalks: 8 pikseļi/mm × 7,7 līnijas/mm (203 pikseļi collā)×196 līnija/collas) <input type="checkbox"/> Īpaši smalki: 8 pikseļi/mm × 15,4 līnijas/mm (203 pikseļi collā) ×392 līnija/collas) <input type="checkbox"/> Sevišķi smalki: 16 pikseļi/mm × 15,4 līnijas/mm (406 pikseļi collā) ×392 līnija/collas)
	Krāsa	200×200 dpi
Ātrums	Līdz 33.6 kb/s	
Saspiešanas metode	Vienkrāsains	MH/MR/MMR
	Krāsa	JPEG
Komunikācijas standarti	G3, SuperG3	
Papīra izmēra nosūtīšana	Skenera stikls	A5 uz A3, 11×17 in
	ADP	A5 uz A3, 11×17 in
Papīra izmēra ierakstīšana	A5, A4, A3, B5, B4, Half Letter, Letter, Legal, 11×17 in	
Pārraides ātrums* ¹	Aptuveni 3 s (A4 ITU-T grafika nr. 1 standarta MMR 33.6 kb/s)	
Lapu atmiņa* ²	Līdz pat 550 lapām (kad ITU-T 1. nr. ir vienkrāsaina melnkraksta standarta režīmā)	

Kontaktpersonas	Kontaktu skaits	Līdz 2000
	Grupēto kontaktu skaits	Līdz 200
Pārzvanišana*3		2 reizes (ar 1 minūtes intervālu)
Interfeiss		RJ-11 tālruņa līnija, RJ-11 tālruņa iestatīts savienojums

*1 Faktiskais ātrums ir atkarīgs no dokumenta, adresāta ierīces un tālruņa līnijas statusa.

*2 Saglabāts pat strāvas padeves pārtraukuma laikā.

*3 Specifikācijas var atšķirties atkarībā no valsts vai reģiona.

Porta izmantošana printerim

Printeris izmanto tālāk norādīto portu. Tīkla administratoram šie porti ir jāpadara pieejami pēc nepieciešamības.

Ja sūtītājs (klients) ir printeris

Lietojums	Galamērķis (serveris)	Protokols	Porta numurs	
Failu sūtīšana (ja skenēšana uz tīkla mapi tiek lietota no printera)	FTP/FTPS serveris	FTP/FTPS (TCP)	20	
			21	
	Failu serveris	SMB (TCP)	445	
			NetBIOS (UDP)	137
				138
	WebDAV serveris	NetBIOS (TCP)	139	
HTTP (TCP) protokols			80	
	HTTPS (TCP) protokols	443		
E-pasta sūtīšana (ja skenēšana uz pastu tiek lietota no printera)	SMTP serveris	SMTP (TCP)	25	
		SMTP SSL/TLS (TCP)	465	
		SMTP STARTTLS (TCP)	587	
POP pirms SMTP savienojuma (ja skenēšana uz pastu tiek lietota no printera)	POP serveris	POP3 (TCP)	110	
Izmantojot Epson Connect	Epson Connect serveris	HTTPS	443	
		XMPP	5222	
Kad tiek izmantots Epson Remote Services	Epson Remote Services serveris	HTTPS (TCP) protokols	443	
		MQTT (TCP) protokols	443	

Lietojums	Galamērķis (serveris)	Protokols	Porta numurs
Apkopo lietotāja informāciju (lietojiet kontaktpersonas no printera)	LDAP serveris	LDAP (TCP)	389
		LDAP SSL/TLS (TCP)	636
		LDAP STARTTLS (TCP)	389
Lietotāja autentificēšanas funkcija	KDC serveris	Kerberos	88
Vadības WSD	Klienta dators	WSD (TCP)	5357
Meklē datorā, izmantojot stumtu skenēšanu no Document Capture Pro	Klienta dators	Tikla stumtas skenēšanas atklāšana	2968

Ja sūtītājs (klients) ir klienta dators

Lietojums	Galamērķis (serveris)	Protokols	Porta numurs
Failu sūtīšana (ja FTP printēšana tiek lietota no printera)	Printeris	FTP (TCP)	20
			21
Atklāj printeri, izmantojot programmu, piemēram, EpsonNet Config, printera draiveri vai skenera draiveri.	Printeris	ENPC (UDP)	3289
Apkopo un iestata MIB informāciju no programmām, piemēram EpsonNet Config, printera draivera un skenera draivera.	Printeris	SNMP (UDP)	161
LPR datu pārsūtīšana	Printeris	LPR (TCP)	515
RAW datu pārsūtīšana	Printeris	RAW (ports 9100) (TCP)	9100
AirPrint (IPP/IPPS druka) datu pārsūtīšana	Printeris	IPP/IPPS (TCP)	631
WSD printera meklēšana	Printeris	WS-Discovery (UDP)	3702
Skenēšanas datu pārsūtīšana no Document Capture Pro	Printeris	Tikla skenēšana (TCP)	1865
Apkopo darbu informāciju, izmantojot stumtu skenēšanu no Document Capture Pro	Printeris	Tikla stumta skenēšana	2968
Web Config	Printeris	HTTP (TCP)	80
		HTTPS (TCP)	443
FaxOut datu pārsūtīšana	Printeris	IPP FaxOut (TCP)	631
DATORS-FAKSS	Printeris	HTTP (TCP)	80
		HTTPS (TCP)	443*

* Šis ports nav pieejams ārpus Eiropas, Tuvajiem Austrumiem un Āfrikas (EMEA).

Saskarnes specifikācija

Datoram	SuperSpeed USB
Ārējām USB ierīcēm	Hi-Speed USB

Tīkla specifikācijas

Wi-Fi specifikācijas

Standarti	IEEE 802.11a/b/g/n ^{*1} /ac		
Frekvences diapazoni	IEEE 802.11b/g/n: 2,4 GHz, IEEE 802.11a/n/ac: 5,0 GHz		
Kanāli	Wi-Fi	2,4 GHz	1/2/3/4/5/6/7/8/9/10/11/12 ^{*2} /13 ^{*2}
		5,0 GHz ^{*3}	W52 (36/40/44/48), W53 (52/56/60/64), W56 (100/104/108/112/116/120/124/128/132/136/140), W58 (149/153/157/161/165)
	Wi-Fi Direct	2,4 GHz	1/2/3/4/5/6/7/8/9/10/11/12 ^{*2} /13 ^{*2}
		5,0 GHz ^{*3}	W52 (36/40/44/48), W58 (149/153/157/161/165)
Savienojuma režīmi	Infrastruktūras, Wi-Fi Direct (vienkāršais PP) ^{*4, *5}		
Drošības protokoli ^{*6}	WEP (64/128bit), WPA2-PSK (AES) ^{*7} , WPA3-SAE (AES), WPA2/WPA3-Enterprise		

*1 Pieejams tikai HT20 ierīcēs.

*2 Nav pieejams Taivānā.

*3 Šo kanālu pieejamība un izstrādājuma lietošana ārpus telpām, izmantojot šos kanālus, mainās atkarībā no atrašanās vietas. Plašākai informācijai skatiet tālāk norādīto tīmekļa vietni.

<http://support.epson.net/wifi5ghz/>

*4 Netiek atbalstīts standartam IEEE 802.11b.

*5 Infrastruktūras un Wi-Fi Direct režīmus vai Ethernet savienojumu var izmantot vienlaikus.

*6 Wi-Fi Direct atbalsta tikai WPA2-PSK (AES).

*7 Atbilst WPA2 standartiem ar WPA/WPA2 Personal atbalstu.

Ethernet tehniskie dati

Standarti	IEEE802.3i (10BASE-T)* ¹ IEEE802.3u (100BASE-TX)* ¹ IEEE802.3ab (1000BASE-T)* ¹ IEEE802.3az (energoefektīvs Ethernet)* ²
Sakaru režīms	Automātisks, 10 Mb/s pilnduplekss, 10 Mb/s pusduplekss, 100 Mb/s pilnduplekss, 100 Mb/s pusduplekss
Savienotājs	RJ-45

*1 Lietojiet 5e vai augstākas kategorijas ekranētu vītā pāra kabeli, lai novērstu radio traucējumu risku.

*2 Pievienotajai ierīcei jāatbilst IEEE802.3az standartiem.

Tīkla funkcijas un IPv4/IPv6

Funkcijas		Atbalstītas	Piezīmes	
Drukāšana tīklā	EpsonNet Print (Windows)	IPv4	✓	-
	Standard TCP/IP (Windows)	IPv4, IPv6	✓	-
	WSD druka (Windows)	IPv4, IPv6	✓	-
	Bonjour drukāšana (Mac OS)	IPv4, IPv6	✓	-
	IPP drukāšana (Windows, Mac OS)	IPv4, IPv6	✓	-
	FTP druka	IPv4, IPv6	✓	-
	Epson Connect (E-pasta drukāšana, Attālināta drukāšana)	IPv4	✓	-
	AirPrint (iOS, Mac OS)	IPv4, IPv6	✓	iOS 5 vai jaunāka versija, OS X Mavericks (10.9.5) vai jaunāka versija*
Skenēšana tīklā	Epson Scan 2	IPv4, IPv6	✓	-
	Document Capture Pro (Windows)	IPv4	✓	-
	Document Capture (Mac OS)			
	Epson Connect (skenēšana uz mākonī)	IPv4	✓	-
	AirPrint (skenēšana)	IPv4, IPv6	✓	OS X Mavericks (10.9.5) vai jaunāka versija*

Funkcijas			Atbalstītas	Piezīmes
Fakss	Faksa sūtīšana	IPv4	✓	-
	Faksa saņemšana	IPv4	✓	-
	Epson Connect (No faksa uz mākonī)	IPv4	✓	-
	AirPrint (Faxout)	IPv4, IPv6	✓	OS X Mavericks (10.9.5) vai jaunāka versija*

* Ieteicams izmantot jaunāko iOS vai Mac OS versiju.

Drošības protokols

IEEE 802.1X*1	
IPsec/IP filtrēšana	
SSL/TLS	HTTPS serveris/klients
	IPPS
TLS versija	1.3, 1.2, 1.1*2, 1.0*2
SMTPS (STARTTLS, SSL/TLS)	
SNMPv3	

*1 Savienojuma izveidei ir jāizmanto ierīce, kas ir saskaņā ar standartu IEEE 802.1X.

*2 Atspējots pēc noklusējuma.

Saderība ar PostScript 3. līmeni

Šajā printerī izmantotais PostScript ir saderīgs ar PostScript 3. līmeni.

Atbalstītās trešo pušu ierīces

Pakalpojumi		Atbalstītas	Piezīmes
AirPrint	Druka	✓	iOS 5 vai jaunāka versija vai / OS X Mavericks (10.9.5) vai jaunāka versija*
	Skenēšana	✓	OS X Mavericks (10.9.5) vai jaunāka versija*
	Fakss	✓	OS X Mavericks (10.9.5) vai jaunāka versija*

Pakalpojumi	Atbalstītas	Piezīmes
Universāla druka (Microsoft)	✓	Windows 10 2004 (21H2) vai jaunāka versija

* Ieteicams izmantot jaunāko iOS vai Mac OS versiju.

Atmiņas ierīces specifikācijas

Ierīces	Maksimālā ietilpība
Cietais disks* ¹ USB atmiņas ierīce	2 TB (FAT, FAT32 vai exFAT formātā)
Multikaršu lasītājs* ²	2 TB (FAT, FAT32 vai exFAT formātā)

*1: Nav ieteicams lietot ārējās USB ierīces, kuru darbību nodrošina USB. Izmantojiet tikai tās ārējās USB ierīces, kurām ir atsevišķi maiņstrāvas barošanas avoti.

*2: Multikaršu lasītājā ievietojiet tikai vienu atmiņas karti. Multikaršu lasītāji, kuros ievietotas vairāk par divām atmiņas kartēm, netiek atbalstīti.

Nevar izmantot tālāk minētās ierīces:

- Ierīci, kurai ir nepieciešams atvēlētais draiveris
- Ierīci ar drošības iestatījumiem (paroli, šifrēšanu, u.c.)
- Ierīci ar iebūvēto USB centrmezglu

Epson negarantē ārēji pievienotu ierīču visas darbības.

Atbalstīto datu specifikācijas

Faila formāts	JPEG (*.JPG) faili ar Exif versijas 2.31 standartu, kas uzņemts ar digitālajām fotokamerām, kuras saderīgas ar DCF* ¹ versiju 1.0 vai 2.0* ² Ar TIFF 6.0 saderīgi attēli, kā norādīts zemāk <input type="checkbox"/> RGB pilnkrāsas attēli (nesaspiesti) <input type="checkbox"/> Bināri attēli (nesaspiesti vai CCITT kodēti) Ar PDF versiju 1.7 saderīgs datu fails
Attēla lielums	Horizontāli: no 80 līdz 10200 pikseļiem Vertikāli: no 80 līdz 10200 pikseļiem
Datnes lielums	Līdz 2 GB
Maksimālais datņu skaits	JPEG: 9990* ³ TIFF: 999 PDF: 999

*1 Modeļa noteikums fotoaparāta datņu sistēmai.

*2 Netiek atbalstīti dati fotoattēliem, kas saglabāti digitālajās fotokamerās ar iebūvētu atmiņu.

*3 Vienā reizē var parādīt līdz pat 999 datnēm. (Ja datņu skaits ir lielāks par 999, datnes tiek parādītas grupās.)

Piezīme:

„X” parādās LCD ekrānā, ja printeris neatpazīst attēla datni. Šajā gadījumā tiks izdrukātas tukšas vietas, ja ir izvēlēts daudzu attēlu izkārtojums.

Izmēri

Izmēri	<p>Atmiņa</p> <ul style="list-style-type: none"> <input type="checkbox"/> Platums: 613 mm (24.1 collas)*¹ <input type="checkbox"/> Dziļums: 650 mm (25.6 collas) <input type="checkbox"/> Augstums: 493 mm (19.4 collas) <p>Drukāšana</p> <ul style="list-style-type: none"> <input type="checkbox"/> Platums: 613 mm (24.1 collas)*¹ <input type="checkbox"/> Dziļums: 862 mm (33.9 collas) <input type="checkbox"/> Augstums: 571 mm (22.5 collas)
Svars* ²	Aptuveni 46.1 kg (101.6 mārciņas)

*1: platums: 699 mm (27.5 collas), ja ir uzstādīts autentifikācijas ierīces paliktnis.

*2: bez tintes kasetnēm un elektrības vada.

Elektrosistēmas specifikācijas

Barošanas avota nominālā vērtība	100–240 V maiņstrāva
Nominālais frekvenču diapazons	50–60 Hz
Nominālā strāva	1.6–0.8 A
Strāvas patēriņš (ar USB savienojumu)*	<p>Atsevišķa kopēšana: aptuveni 39.0 W (ISO/IEC24712)</p> <p>Gatavības režīms: aptuveni 18.0 W</p> <p>Miega režīms: aptuveni 1.0 W</p> <p>Izslēgts: aptuveni 0.1 W</p>

* Ja ir uzstādītas četras papīra kasetes (C1 līdz C4).

Piezīme:

Sprieguma datus skatiet printera marķējumā.

Lietotājiem Eiropā dati par enerģijas patēriņu pieejami zemāk norādītajā tīmekļa vietnē.

<http://www.epson.eu/energy-consumption>

Vides specifikācijas

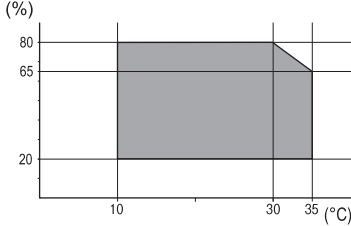
Darbība	<p>Izmantojiet printeri temperatūras (°C) un mitruma (%) diapazonā, kas parādīts grafikā, un vidē bez kondensācijas.</p> 
Atmiņa	<p>Temperatūra pēc sākotnējās tintes uzpildes: -15 līdz 40°C (5 līdz 104°F)*</p> <p>Temperatūra pirms sākotnējās tintes uzpildes: -20 līdz 40°C (-4 līdz 104°F)*</p> <p>Mitrums: no 5 līdz 85 % RM (bez kondensācijas)</p>

* Varat uzglabāt vienu mēnesi 40 °C (104 °F) temperatūrā.

Vides prasības Tintes kasetnes

Uzglabāšanas temperatūra	-20 līdz 40 °C (-4 līdz 104 °F)*1
Sasalšanas temperatūra	<p>-23 °C (-9.4 °F)*2</p> <p>Tinte kūst un ir lietojama pēc aptuveni 3 stundām 25 °C (77 °F)</p>

*1 Var uzglabāt vienu mēnesi 40 °C (104 °F) temperatūrā.

*2 Tas ir atkarīgs no krāsas. Tinte var daļēji sasalt 0 °C vai zemākā temperatūrā.

Uzstādīšanas vieta un telpa

Lai panāktu drošu izmantošanu, novietojiet printeri vietā, kas atbilst tālāk norādītajiem nosacījumiem.

- Plakana, stabila virsma, kas var noturēt printera svaru
- Vieta, kas nebloķē un neaizsedz printera ventilācijas kanālus un atveres
- Vietas, kur ir iespējams viegli ievietot un izņemt papīru
- Vietas, kas atbilst šīs rokasgrāmatas sadaļas „Vides specifikācijas” nosacījumiem

! **Svarīga informācija:**

Nenovietojiet printeri tālāk norādītās vietās, lai nerastos darbības traucējumi.

- Tiešā saules gaismā
- Vietās, kur notiek straujas temperatūras un mitruma izmaiņas
- Uguns tuvumā
- Gaistošu vielu tuvumā
- Vietās, kur printeris var tikt pakļauts triecieniem vai vibrācijai
- Televizora vai radioaparāta tuvumā
- Vietās, kur ir pārāk daudz netīrumu vai putekļu
- Ūdens tuvumā
- Gaisa kondicionēšanas vai apsildes ierīču tuvumā
- Gaisa mitrinātāja tuvumā

Izmantojiet tirdzniecībā pieejamu antistatisku paklāju, lai nepieļautu statiskās elektrības izlādi vietās, kur mēdz veidoties statiskā elektrība.

Nodrošiniet pietiekami daudz vietas printera pareizai uzstādīšanai un lietošanai.

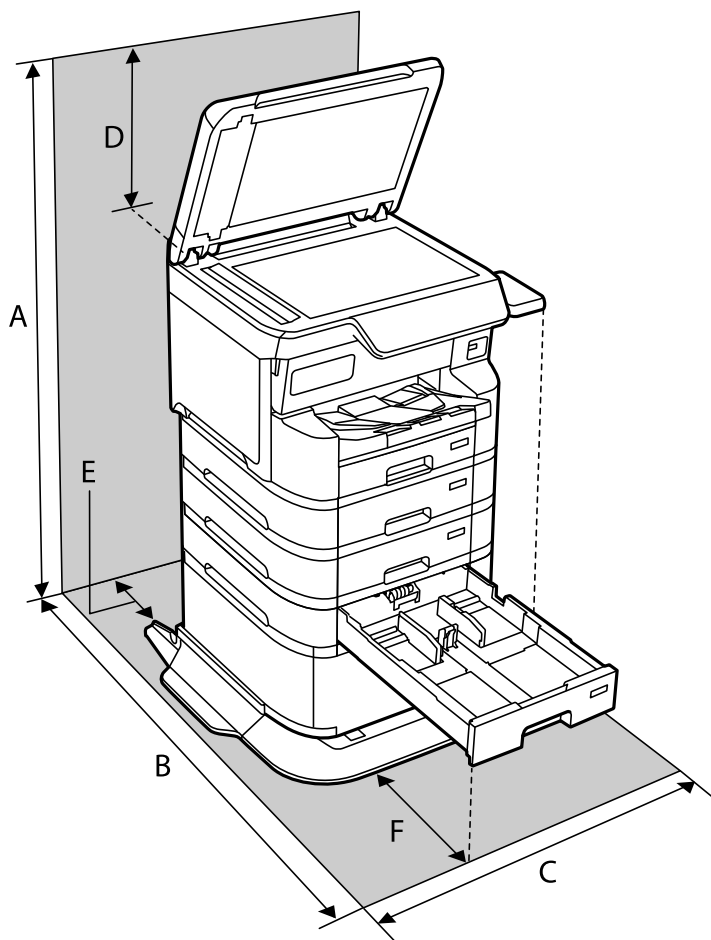

A	1498 mm
---	---------

B	1147 mm
C	780 mm
D	436 mm
E	59 mm
F	291 mm

Prasības sistēmai

Windows

Windows 7, Windows 8/8.1, Windows 10, Windows 11 vai jaunāka versija
Windows Server 2008 vai jaunāka versija

Mac OS

Mac OS X 10.9.5 vai jaunāka versija, macOS 11 vai jaunāka versija

Chrome OS

Chrome OS versija 89 vai jaunāka

Piezīme:

Atbalsta tikai standarta OS funkcijas.

Fontu specifikācijas

Pieejamie fonti lietošanai ar PostScript

Fonta nosaukums	Saime	HP ekvivalents
NimbusMono	Medium, Bold, Italic, Bold Italic	Courier
LetterGothic	Medium, Bold, Italic	Letter Gothic
NimbusMonoPS	Regular, Bold, Oblique, Bold Oblique	CourierPS
NimbusRomanNo4	Medium, Bold, Italic, Bold Italic	CG Times
URWClassico	Medium, Bold, Italic, Bold Italic	CG Omega
URWCoronet	-	Coronet
URWClarendon-Condensed	-	Clarendon Condensed
URWClassicSans	Medium, Bold, Italic, Bold Italic	Univers
URWClassicSans-Condensed	Medium, Bold, Italic, Bold Italic	Univers Condensed
AntiqueOlive	Medium, Bold, Italic	Antique Olive
Garamond	Antiqua, Halbfett, Kursiv, Kursiv Halbfett	Garamond
Mauritius	-	Marigold

Fonta nosaukums	Saime	HP ekvivalents
Algiers	Medium, Extra Bold	Albertus
NimbusSansNo2	Medium, Bold, Italic, Bold Italic	Arial
NimbusRomanNo9	Medium, Bold, Italic, Bold Italic	Times New Roman
NimbusSans	Medium, Bold, Oblique, Bold Oblique	Helvetica
NimbusSans-Narrow	Medium, Bold, Oblique, Bold Oblique	Helvetica Narrow
Palladio	Roman, Bold, Italic, Bold Italic	Palatino
URWGothic	Book, Demi, Book Oblique, Demi Oblique	ITC Avant Garde
URWBookman	Light, Demi, Light Italic, Demi Italic	ITC Bookman
URWCenturySchoolbook	Roman, Bold, Italic, Bold Italic	New Century Schoolbook
NimbusRoman	Medium, Bold, Italic, Bold Italic	Times
URWChancery-MediumItalic	-	ITC Zapf Chancery Italic
Symbol	-	Symbol
URWDingbats	-	Wingdings
Dingbats	-	ITC Zapf Dingbats
StandardSymbol	-	SymbolIPS

Pieejamie fonti lietošanai ar PCL (URW)

Mērogojams fonts

Fonta nosaukums	Saime	HP ekvivalents	Simbolu kopa lietošanai ar PCL5
NimbusMono	Medium, Bold, Italic, Bold Italic	Courier	1
LetterGothic	Medium, Bold, Italic	Letter Gothic	1
NimbusMonoPS	Regular, Bold, Oblique, Bold Oblique	CourierPS	3
NimbusRmnNo4	Medium, Bold, Italic, Bold Italic	CG Times	2
URWClassico	Medium, Bold, Italic, Bold Italic	CG Omega	3
URW Coronet	-	Coronet	3
URWClarendon Cd	-	Clarendon Condensed	3
URWClsSans	Medium, Bold, Italic, Bold Italic	Univers	2
URWClsSans Cd	Medium, Bold, Italic, Bold Italic	Univers Condensed	3
AntiqueOlive	Medium, Bold, Italic	Antique Olive	3

Fonta nosaukums	Saime	HP ekvivalents	Simbolu kopa lietošanai ar PCL5
Garamond	Antiqua, Halbfett, Kursiv, Kursiv Halbfett	Garamond	3
Mauritius	-	Marigold	3
Algiers	Medium, Extra Bold	Albertus	3
NimbusSans2	Medium, Bold, Italic, Bold Italic	Arial	3
NimbusRmnNo9	Medium, Bold, Italic, Bold Italic	Times New	3
NimbusSans	Medium, Bold, Oblique, Bold Oblique	Helvetica	3
NimbusSansNw	Medium, Bold, Oblique, Bold Oblique	Helvetica Narrow	3
Palladio	Roman, Bold, Italic, Bold Italic	Palatino	3
URWGothic	Book, Demi, Book Oblique, Demi Oblique	ITC Avant Garde Gothic	3
URWBookman	Light, Demi, Light Italic, Demi Italic	ITC Bookman	3
URWCenturySb	Roman, Bold, Italic, Bold Italic	New Century Schoolbook	3
NimbusRmn	Medium, Bold, Italic, Bold Italic	Times	3
URWChancery It	-	ITC Zapf Chancery Medium Italic	3
Symbol	-	Symbol	4
URW Dingbats	-	Wingdings	5
Dingbats	-	ITC Zapf Dingbats	6
Standard Symbol	-	SymbolPS	4
URW David	Medium, Bold	HP David	7
URW Narkis	Medium, Bold	HP Narkis	7
URW Miryam	Medium, Bold, Italic	HP Miryam	7
URW Koufi	Medium, Bold	Koufi	8
URW Naskh	Medium, Bold	Naskh	8
URW Ryadh	Medium, Bold	Ryadh	8

Bitkartes fonts

Fonta nosaukums	Simbolu kopa
Line Printer	9

OCR/svītrkoda bitkartes fonts (tikai PCL5)

Fonta nosaukums	Saime	Simbolu kopa
OCR A	-	10
OCR B	-	11
Code39	9.37cpi, 4.68cpi	12
EAN/UPC	Medium, Bold	13

Piezīme:

Atkarībā no drukas blīvuma vai papīra kvalitātes vai krāsas, iespējams, OCR A, OCR B, Code39 un EAN/UPC fonti nebūs lasāmi. Izdrukājiet paraugu un pārlicinieties, ka fonti ir lasāmi un tikai pēc tam drukājiet lielus apjomus.

Simbolu kopu saraksts

Jūsu printeris var piekļūt dažādām simbolu kopām. Daudzas no šīm simbolu kopām atšķiras tikai ar starptautiskajām rakstzīmēm, kas ir specifiskas katrai valodai.

Apsverot izmantojamā fonta iespējas, apsveriet arī, kuru simbolu kopu apvienot ar fontu.

Piezīme:

Lielākā daļa programmatūru izmanto fontus un simbolus automātiski, tāpēc, visticamāk, nekad nevajadzēs pielāgot printera iestatījumus. Tomēr, ja pats rakstāt printera vadības programmas vai izmantojat vecāku programmatūru, kas nekontrolē fontus, skatiet turpmākās sadaļas par simbolu kopām, lai iegūtu detalizētāku informāciju.

PCL 5 simbolu kopu saraksts

Simbolu kopas nosaukums	Atribūts	Fonta klasifikācija												
		1	2	3	4	5	6	7	8	9	10	11	12	13
Norweg1	0D	✓	✓	✓	-	-	-	-	-	-	-	-	-	-
Roman Extension	0E	-	-	-	-	-	-	-	-	✓	-	-	-	-
Italian	0I	✓	✓	✓	-	-	-	-	-	-	-	-	-	-
ECM94-1	0N	✓	✓	✓	-	-	-	-	-	✓	-	-	-	-
Swedis2	0S	✓	✓	✓	-	-	-	-	-	-	-	-	-	-
ANSI ASCII	0U	✓	✓	✓	-	-	-	✓	✓	-	-	-	-	-
UK	1E	✓	✓	✓	-	-	-	-	-	-	-	-	-	-
French2	1F	✓	✓	✓	-	-	-	-	-	-	-	-	-	-
German	1G	✓	✓	✓	-	-	-	-	-	-	-	-	-	-
Legal	1U	✓	✓	✓	-	-	-	-	-	✓	-	-	-	-
8859-2 ISO	2N	✓	✓	✓	-	-	-	-	-	✓	-	-	-	-

Simbolu kopas nosaukums	Atribūts	Fonta klasifikācija												
		1	2	3	4	5	6	7	8	9	10	11	12	13
Spanish	2S	✓	✓	✓	-	-	-	-	-	-	-	-	-	-
ISO 8859/4 Latin 4	4N	✓	✓	✓	-	-	-	-	-	-	-	-	-	-
Roman-9	4U	✓	✓	✓	-	-	-	-	-	-	-	-	-	-
PsMath	5M	✓	✓	✓	-	-	-	✓	✓	-	-	-	-	-
8859-9 ISO	5N	✓	✓	✓	-	-	-	-	-	✓	-	-	-	-
WiTurkish	5T	✓	✓	✓	-	-	-	-	-	-	-	-	-	-
MsPublishin	6J	✓	✓	✓	-	-	-	-	-	-	-	-	-	-
VeMath	6M	✓	✓	✓	-	-	-	-	-	-	-	-	-	-
8859-10ISO	6N	✓	✓	✓	-	-	-	-	-	✓	-	-	-	-
DeskTop	7J	✓	✓	✓	-	-	-	-	-	-	-	-	-	-
Math-8	8M	✓	✓	✓	-	-	-	✓	✓	-	-	-	-	-
Roman-8	8U	✓	✓	✓	-	-	-	-	-	✓	-	-	-	-
WiE.Europe	9E	✓	✓	✓	-	-	-	-	-	-	-	-	-	-
Pc1004	9J	✓	✓	✓	-	-	-	-	-	-	-	-	-	-
8859-15ISO	9N	✓	✓	✓	-	-	-	-	-	✓	-	-	-	-
PcTk437	9T	✓	✓	✓	-	-	-	-	-	-	-	-	-	-
Windows	9U	✓	✓	✓	-	-	-	-	-	-	-	-	-	-
PsText	10J	✓	✓	✓	-	-	-	-	-	-	-	-	-	-
IBM-US	10U	✓	✓	✓	-	-	-	-	-	✓	-	-	-	-
IBM-DN	11U	✓	✓	✓	-	-	-	-	-	✓	-	-	-	-
McText	12J	✓	✓	✓	-	-	-	-	-	-	-	-	-	-
PcMultiling	12U	✓	✓	✓	-	-	-	-	-	✓	-	-	-	-
VeInternati	13J	✓	✓	✓	-	-	-	-	-	-	-	-	-	-
PcEur858	13U	✓	✓	✓	-	-	-	-	-	-	-	-	-	-
VeUS	14J	✓	✓	✓	-	-	-	-	-	-	-	-	-	-
PiFont	15U	✓	✓	✓	-	-	-	-	-	-	-	-	-	-
PcE.Europe	17U	✓	✓	✓	-	-	-	-	-	-	-	-	-	-
Unicode 3.0	18N	✓	✓	✓	-	-	-	✓	✓	-	-	-	-	-
WiBALT	19L	✓	✓	✓	-	-	-	-	-	-	-	-	-	-
WiAnsi	19U	✓	✓	✓	-	-	-	-	-	-	-	-	-	-

Simbolu kopas nosaukums	Atribūts	Fonta klasifikācija												
		1	2	3	4	5	6	7	8	9	10	11	12	13
PcBlt775	26U	✓	✓	✓	-	-	-	-	-	-	-	-	-	-
Pc866Cyr	3R	✓	✓	-	-	-	-	-	-	-	-	-	-	-
Greek8	8G	✓	✓	-	-	-	-	-	-	-	-	-	-	-
WinGrk	9G	✓	✓	-	-	-	-	-	-	-	-	-	-	-
WinCyr	9R	✓	✓	-	-	-	-	-	-	-	-	-	-	-
Pc851Grk	10G	✓	✓	-	-	-	-	-	-	-	-	-	-	-
ISOCyr	10N	✓	✓	-	-	-	-	-	-	✓	-	-	-	-
Pc8Grk	12G	✓	✓	-	-	-	-	-	-	-	-	-	-	-
ISOGrk	12N	✓	✓	-	-	-	-	-	-	-	-	-	-	-
Pc866Ukr	14R	✓	✓	-	-	-	-	-	-	-	-	-	-	-
Hebrew7	0H	✓	-	-	-	-	-	✓	-	-	-	-	-	-
8859-8 ISO	7H	✓	-	-	-	-	-	✓	-	-	-	-	-	-
Hebrew8	8H	✓	-	-	-	-	-	✓	-	-	-	-	-	-
Pc862Heb	15H	✓	-	-	-	-	-	✓	-	-	-	-	-	-
PC-862, Hebrew	15Q	✓	-	-	-	-	-	✓	-	-	-	-	-	-
Arabic8	8V	-	-	-	-	-	-	-	✓	-	-	-	-	-
HPWARA	9V	-	-	-	-	-	-	-	✓	-	-	-	-	-
Pc864Ara	10V	-	-	-	-	-	-	-	✓	-	-	-	-	-
Symbol	19M	-	-	-	✓	-	-	-	-	-	-	-	-	-
Wingdings	579L	-	-	-	-	✓	-	-	-	-	-	-	-	-
ZapfDingbats	14L	-	-	-	-	-	✓	-	-	-	-	-	-	-
OCR A	0O	-	-	-	-	-	-	-	-	-	✓	-	-	-
OCR B	1O	-	-	-	-	-	-	-	-	-	-	✓	-	-
OCR B Extension	3Q	-	-	-	-	-	-	-	-	-	-	✓	-	-
Code3-9	0Y	-	-	-	-	-	-	-	-	-	-	-	✓	-
EAN/UPC	8Y	-	-	-	-	-	-	-	-	-	-	-	-	✓

Opciju specifikācijas

Papīra kasešu bloku specifikācijas

Pieejamais papīrs	"Pieejamais papīrs un drukāšanas apjoms" 376. lpp.
Daudzums	Maksimāli 500 lapas (80 g/m ²)
Izmēri	<input type="checkbox"/> Platums: 567 mm (22.3 collas) <input type="checkbox"/> Dziļums: 568 mm (22.4 collas) <input type="checkbox"/> Augstums: 160 mm (6.3 collas)
Svars	Aptuveni 11.7 kg (25.8 mārciņas)

Korpusa specifikācijas

Izmēri	<input type="checkbox"/> Platums: 772 mm (30.4 collas) <input type="checkbox"/> Dziļums: 797 mm (31.4 collas) <input type="checkbox"/> Augstums: 320 mm (12.6 collas)
Svars	Aptuveni 24.1 kg (53.1 mārciņas)

Normatīvā informācija

Standarti un apstiprinājumi

Standarti un apstiprinājumi ASV modelim

Drošība	UL62368-1 CAN/CSA C22.2 No.UL62368-1
EMC	FCC Part 15 Subpart B Class B CAN ICES-3 (B)/NMB-3 (B)

Šis aprīkojums satur tālāk minēto bezvadu moduli.

Ražotājs: Seiko Epson Corporation

Veids: J26H005

Šis produkts atbilst FCC (Federālās sakaru komisijas) noteikumu 15. daļai un IC RSS noteikumiem. Epson neuzņemas atbildību par neatbilstību aizsardzības prasībām, ko izraisa neieteiktas šī produkta izmaiņas. Uz iekārtas darbību attiecas divi šādi nosacījumi: (1) šī ierīce nedrīkst izraisīt kaitējošus traucējumus; (2) šai ierīcei ir jāpieņem jebkādi uztverti traucējumi, tostarp traucējumi, kas var izraisīt ierīces nevēlamu darbību.

Lai izvairītos no radio traucējumiem licencētajā pakalpojumā, šī ierīce ir paredzēta lietošanai tikai telpās un drošā attālumā no loģiem, lai nodrošinātu maksimālu aizsardzību. Aprīkojumam (vai tā pārraides antenai), kas ir uzstādīts ārpusē, ir jāsaņem licence.

Šis aprīkojums atbilst FCC/IC starojuma ekspozīcijas ierobežojumiem, kas paredzēti nekontrolētai videi un atbilst FCC radiofrekvenču (RF) ekspozīcijas vadlīnijām, kas iekļautas IC radiofrekvenču (RF) ekspozīcijas noteikumu OET65 un RSS C pielikumā. Šis aprīkojums ir jāuzstāda un jālieto tā, lai starojums tiktu uzturēts vismaz 20 cm (7,9 collas) vai vairāk no cilvēka ķermeņiem (izņemot ekstremitātes: rokas, plaukstas, kājas un potītes).

Standarti un apstiprinājumi Eiropas modeļiem

Turpmāk norādītajiem modeļiem ir CE/UKCA marķējums, un tie atbilst visām likumā noteiktajām prasībām.

Pilns atbilstības deklarācijas teksts ir pieejams turpmāk norādītajā tīmekļa vietnē.

<https://www.epson.eu/conformity>

C822B

Frekvences diapazons	Maksimālā pārraidītā radiofrekvenču jauda
No 2400 līdz 2483,5 MHz	20 dBm (EIRP)
No 5150 līdz 5250 MHz	20 dBm (EIRP)
No 5250 līdz 5350 MHz	20 dBm (EIRP)
No 5470 līdz 5725 MHz	20 dBm (EIRP)



Vācijas zilais eņģelis

Lai pārbaudītu, vai šis printeris atbilst Vācijas zilā eņģeļa standartiem, skatiet informāciju norādītajā tīmekļa vietnē.

<http://www.epson.de/blauerengel>

Kopēšanas ierobežojumi

Ievērojiet tālāk norādītos ierobežojumus, lai nodrošinātu printera atbildīgu un likumīgu izmantošanu.

Šādu vienumu kopēšana ir aizliegta ar likumu:

- banknotes, monētas, valdības izdoti vērtspapīri, valdības obligācijas un pašvaldību vērtspapīri;
- neizmantotas pastmarkas, iepriekš apzīmogotas pastkartes un citi oficiāli pasta piederumi, uz kuriem ir derīgas pastmarkas;
- valdības izdotas zīmogmarkas un vērtspapīri, kas ir izdoti saskaņā ar tiesisko kārtību.

Esiet piesardzīgi, kopējot šādus vienumus:

- privātus tirgū kotētus vērtspapīrus (akciju sertifikātus, vekselus, čekus utt.), mēnešbiļetes, abonementus utt.;
- pases, autovadītāja apliecības, veselības izziņas, ceļu kartes, pārtikas talonus, biļetes utt.

Piezīme:

Arī šo vienumu kopēšana var būt aizliegta ar likumu.

Atbildīga tādu materiālu izmantošana, kas ir aizsargāti ar autortiesībām:

printeri var tikt izmantoti neatbilstoši, nepareizi kopējot ar autortiesībām aizsargātus materiālus. Ja vien jūs neesat saņēmis kompetenta jurista padomu, esiet atbildīgs un pirms publicēta materiāla kopēšanas saņemiet autortiesību īpašnieka atļauju.

Administrators informācija

Printera pārvaldīšana.	456
Produkta drošības iestatījumi.	474
Tikla drošības iestatījumi.	483
Funkcijas Epson Open Platform lietošana.	518
Epson Remote Services informācija.	519

Printera pārvaldīšana

Attāla printera informācijas pārbaudīšana

Izmantojot Web Config sadaļu **Status**, var pārbaudīt tālāk norādīto ekspluatācijā esošā printera informāciju.

Product Status

Pārbaudiet dažādus statusus, mākoņpakalpojumus, programmaparatūras versiju, saknes sertifikāta versiju, sērijas numuru, MAC adresi u. c.

Ja esat reģistrējis informāciju **Administrator Name/Contact Information** cilnē **Device Management**, administratora informācija tiek parādīta cilnē Status (Stāvoklis).

Network Status

Pārbaudiet informāciju par Network, Wi-Fi Direct.

Usage Status

Pārbaudiet pirmo drukāšanas dienu, Printing Information, Number of Pages Sorted by Size , Total Number of Pages Sorted by Function, Total Number of Pages Sorted by Print Language, u. c.

Hardware Status

Pārbaudiet katra printera funkcijas statusu.

Job History

Pārbaudiet drukāšanas uzdevumu, pārraides uzdevumu u. c. uzdevumu žurnālu.

Panel Snapshot

Atveriet ekrāna attēla momentuzņēmumu, kas redzams ierīces vadības panelī.

Tīkla savienojuma pārvaldība

Varat pārbaudīt vai konfigurēt tīkla savienojumu.

Pamata tīkla iestatījumu pārbaude vai konfigurēšana

1. Ievadiet printera IP adresi pārlūkprogrammā, lai piekļūtu Web Config.

Ievadiet printera IP adresi no datora, kas ir pieslēgts tam pašam tīklam, kurā atrodas printeris.

Printera IP adresi var pārbaudīt no šādas izvēlnes.

Iestatījumi > Vispārīgie iestatījumi > Tīkla iestatījumi > Tīkla statuss > Vadu LAN/Wi-Fi statuss

2. Ievadiet administratora paroli, lai pieteiktos kā administrators.

3. Atlasiet šādā secībā.

Cilne **Network > Basic**

4. Iestatiet katru vienumu.

5. Noklikšķiniet uz **Next**.

Tiek parādīts apstiprinājuma ziņojums.

6. Noklikšķiniet uz **OK**.
 Printeris ir atjaunināts.

Saistītā informācija

- ➔ ["Administratora paroles noklusējuma vērtība" 19. lpp.](#)
- ➔ ["Tīkla iestatījumu vienumi" 457. lpp.](#)

Tīkla iestatījumu vienumi

Vienumi	Iestatījuma vērtība un apraksts
Device Name	Parādīt Device Name. Lai mainītu Device Name, ievadiet jauno Device Name teksta lodziņā.
Location	Ievadiet ierīces Location.
Obtain IP Address	Atlasiet IP adreses iestatīšanas metodi no Auto vai Manual. Ja izvēlaties Manual, būs jāievada IP adrese, apakštīkla maska utt.
Set using BOOTP	Varat noteikt, vai iespējot vai neiespējot Set using BOOTP.
Set using Automatic Private IP Addressing (APIPA)	Varat noteikt, vai iespējot vai neiespējot Set using Automatic Private IP Addressing (APIPA).
IP Address	Ievadiet IP Address. Ievadiet formātā xxx.xxx.xxx.xxx.xxx. Ievadiet skaitli no 0 līdz 255, lai apzīmētu xxx. Pārliecinieties, ka IP Address ir unikāla un nav pretrunā ar citu ierīci tīklā.
Subnet Mask	Ievadiet Subnet Mask. Ievadiet formātā xxx.xxx.xxx.xxx.xxx. Ievadiet skaitli no 0 līdz 255, lai apzīmētu xxx.
Default Gateway	Ievadiet Default Gateway. Ievadiet formātā xxx.xxx.xxx.xxx.xxx. Ievadiet skaitli no 0 līdz 255, lai apzīmētu xxx.
DNS Server Setting	Izvēlieties DNS Server Setting metodi no Auto vai Manual. Manual ir atlasīts, ja Obtain IP Address ir iestatīts uz Manual.
Primary DNS Server	Ievadiet Primary DNS Server. Ievadiet formātā xxx.xxx.xxx.xxx.xxx. Ievadiet skaitli no 0 līdz 255, lai apzīmētu xxx.
Secondary DNS Server	Ievadiet Secondary DNS Server. Ievadiet formātā xxx.xxx.xxx.xxx.xxx. Ievadiet skaitli no 0 līdz 255, lai apzīmētu xxx.
DNS Host Name Setting	Atlasiet DNS Host Name Setting metodi no Auto vai Manual.
DNS Host Name	Parāda pašreizējo DNS Host Name.
DNS Domain Name Setting	Atlasiet DNS Domain Name metodi no Auto vai Manual.

Vienumi	Iestatījuma vērtība un apraksts
DNS Domain Name	<p>Ievadiet DNS Domain Name saskaņā ar šādiem noteikumiem.</p> <ul style="list-style-type: none"> <input type="checkbox"/> Ievadiet no 2 līdz 249 rakstzīmēm, izmantojot „A–Z”, „a–z”, „0–9”, defisi „-” un punktu „.”. <input type="checkbox"/> „0–9”, defise „-” un punkts „.” nevar būt pirmā rakstzīme. <input type="checkbox"/> Pēdējā rakstzīme nevar būt defise „-” un punkts „.”. <input type="checkbox"/> Katram marķējumam domēna nosaukumā jābūt no 1 līdz 63 rakstzīmēm, kas atdalītas ar punktu. <p>Kopējais resursdatora nosaukuma un domēna nosaukuma rakstzīmju skaits nedrīkst pārsniegt 251.</p>
Register the network interface address to DNS	<p>Varat noteikt, vai iespējot vai neiespējot Register the network interface address to DNS.</p> <p>Iespējot, ja vēlaties reģistrēt resursdatora nosaukumu un domēna nosaukumu DNS serverī, izmantojot DHCP serveri, kas atbalsta dinamisko DNS.</p> <p>Ja izvēlaties iespējot, būs jāiestata resursdatora nosaukums un domēna nosaukums.</p>
Proxy Server Setting	<p>Varat norādīt, vai izmantot vai neizmantot Proxy Server Setting. Ja šī opcija ir atlasīta, jākonfigurē tālākie starpniekservera iestatījumi.</p>
Proxy Server	<p>Ievadiet Proxy Server adresi IPv4 vai FQDN formātā.</p>
Proxy Server Port Number	<p>Ievadiet skaitli no 1 līdz 65535.</p>
Proxy Server User Name	<p>Ievadiet starpniekservera lietotāja vārdu no 0 līdz 255 rakstzīmēm ASCII (0x20–0x7E).</p>
Proxy Server Password	<p>Ievadiet starpniekservera paroli no 0 līdz 255 rakstzīmēm ASCII (0x20–0x7E).</p>
IPv6 Setting	<p>Varat noteikt, vai iespējot vai neiespējot IPv6 Setting.</p>
IPv6 Privacy Extension	<p>Varat noteikt, vai iespējot vai neiespējot IPv6 Privacy Extension.</p>
IPv6 DHCP Server Setting	<p>Varat noteikt, vai iespējot vai neiespējot IPv6 DHCP Server Setting.</p>
IPv6 Address	<p>Izmantojot IPv6 Address, ievadiet šādu formātu.</p> <ul style="list-style-type: none"> <input type="checkbox"/> xxxx: xxxx: xxxx: xxxx: xxxx: xxxx: xxxx: xxxx / prefikss <input type="checkbox"/> xxxx ir sešciparu skaitlis no 1 līdz 4 cipariem, un prefikss ir decimālskaitlis no 1 līdz 128. <input type="checkbox"/> Ja ir secīgi bloki, kuros xxxx ir visas 0, to var izlaist kā :: (Tikai viena vieta).
IPv6 Address Default Gateway	<p>Piešķirot IPv6 Address Default Gateway, ievadiet šādu formātu.</p> <ul style="list-style-type: none"> <input type="checkbox"/> xxxx: xxxx: xxxx: xxxx: xxxx: xxxx: xxxx: xxxx <input type="checkbox"/> xxxx ir heksadecimāls skaitlis no 1 līdz 4 cipariem. <input type="checkbox"/> Ja ir secīgi bloki, kuros xxxx ir visas 0, to var izlaist kā :: (Tikai viena vieta).
IPv6 Link-Local Address	<p>Tiek parādīta derīga IPv6 Link-Local Address.</p>
IPv6 Stateful Address	<p>Tiek parādīta derīga IPv6 Stateful Address.</p>
IPv6 Stateless Address 1	<p>Tiek parādīta derīga IPv6 Stateless Address 1.</p>
IPv6 Stateless Address 2	<p>Tiek parādīta derīga IPv6 Stateless Address 2.</p>

Vienumi	Iestatījuma vērtība un apraksts
IPv6 Stateless Address 3	Tiek parādīta derīga IPv6 Stateless Address 3.
IPv6 Primary DNS Server	Ievadiet IPv6 primāro DNS serveri šādā formātā. <input type="checkbox"/> xxxx: xxxx: xxxx: xxxx: xxxx: xxxx: xxxx <input type="checkbox"/> xxxx ir heksadecimāls skaitlis no 1 līdz 4 cipariem. <input type="checkbox"/> Ja ir secīgi bloki, kuros xxxx ir visas 0, to var izlaist kā :: (Tikai viena vieta).
IPv6 Secondary DNS Server	Piešķirot IPv6 Secondary DNS Server, ievadiet šādu formātu. <input type="checkbox"/> xxxx: xxxx: xxxx: xxxx: xxxx: xxxx: xxxx <input type="checkbox"/> xxxx ir heksadecimāls skaitlis no 1 līdz 4 cipariem. <input type="checkbox"/> Ja ir secīgi bloki, kuros xxxx ir visas 0, to var izlaist kā :: (Tikai viena vieta).
IEEE802.11k/v	Varat noteikt, vai iespējot vai neiespējot IEEE802.11k/v. Tiek parādīts tikai tad, kad ir pieejama bezvadu LAN funkcija.
IEEE802.11r	Varat noteikt, vai iespējot vai neiespējot IEEE802.11r. Tiek parādīts tikai tad, kad ir pieejama bezvadu LAN funkcija.

Wi-Fi

Varat pārbaudīt Wi-Fi vai Wi-Fi Direct savienojuma statusu.

Lai parādītu Wi-Fi Direct statusu, noklikšķiniet uz cilnes Wi-Fi Direct.

Piezīme:

Modeļiem, kas atbalsta Wi-Fi, šis elements tiek parādīts, ja ir instalēta bezvadu LAN saskarne.

Poga Setup

Noklikšķiniet uz pogas Setup, lai parādītu to tīklu (SSID) sarakstu, kurus var pievienot printerim. Izveidojiet savienojumu, norādot tīklu (SSID).

Poga Disable Wi-Fi

Noklikšķinot uz pogas Disable Wi-Fi, Wi-Fi (infrastruktūras režīms) funkcija tiek atspējota.

Ja agrāk izmantojāt Wi-Fi (bezvadu lokālo tīklu), bet tas vairs nav nepieciešams, jo ir mainījies savienojuma režīms u. c., likvidējot nevajadzīgos Wi-Fi signālus, varat arī samazināt printera enerģijas patēriņu gaidīšanas režīmā.

Piezīme:

Iestatīšanu var veikt, izmantojot arī printera vadības paneli.

Iestatījumi > Vispārīgie iestatījumi > Tīkla iestatījumi > Wi-Fi iestatīšana

Vadu LAN iestatījumu konfigurēšana

1. Ievadiet printera IP adresi pārlūkprogrammā, lai piekļūtu Web Config.

Ievadiet printera IP adresi no datora, kas ir pieslēgts tam pašam tīklam, kurā atrodas printeris.

Printera IP adresi var pārbaudīt no šādas izvēlnes.

Iestatījumi > Vispārīgie iestatījumi > Tīkla iestatījumi > Tīkla statuss > Vadu LAN/Wi-Fi statuss

2. Ievadiet administratora paroli, lai pieteiktos kā administrators.

3. Atlasiet šādā secībā.

Cilne **Network** > **Wired LAN**

4. Iestatiet katru vienumu.

Link Speed & Duplex

Sarakstā atlasiet saziņas režīmu.

IEEE 802.3az

Varat noteikt, vai iespējot vai neiespējot IEEE 802.3az.

5. Noklikšķiniet uz **Next**.

Tiek parādīts apstiprinājuma ziņojums.

6. Noklikšķiniet uz **OK**.

Printeris ir atjaunināts.

Saistītā informācija

➔ ["Administratora paroles noklusējuma vērtība" 19. lpp.](#)

Wi-Fi Direct iestatījumu konfigurēšana

Varat pārbaudīt vai konfigurēt Wi-Fi Direct iestatījumus.

Piezīme:

Modeļiem, kas atbalsta Wi-Fi, šis elements tiek parādīts, ja ir instalēta bezvadu LAN saskarne.

1. Ievadiet printera IP adresi pārlūkprogrammā, lai piekļūtu Web Config.

Ievadiet printera IP adresi no datora, kas ir pieslēgts tam pašam tīklam, kurā atrodas printeris.

Printera IP adresi var pārbaudīt no šādas izvēlnes.

Iestatījumi > Vispārīgie iestatījumi > Tīkla iestatījumi > Tīkla statuss > Vadu LAN/Wi-Fi statuss

2. Ievadiet administratora paroli, lai pieteiktos kā administrators.

3. Atlasiet šādā secībā.

Cilne **Network** > **Wi-Fi Direct**

4. Iestata katru vienumu.

Wi-Fi Direct

Varat noteikt, vai iespējot vai neiespējot Wi-Fi Direct.

SSID

Varat mainīt SSID (tīkla nosaukums).

Password

Mainot Wi-Fi Direct paroli, ievadiet jaunu paroli.

Frequency Range

Izvēlieties frekvenču diapazonu, kas tiks izmantots Wi-Fi Direct.

- IP Address

Atlasiet IP adreses iestatīšanas metodi no Auto vai Manual. Ja atlasāt Manual, ievadiet IP adresi.

5. Noklikšķiniet uz **Next**.

Tiek parādīts apstiprinājuma ziņojums.

Piezīme:

Lai atjaunotu Wi-Fi Direct iestatījumus, noklikšķiniet uz pogas *Restore Default Settings*.

6. Noklikšķiniet uz **OK**.

Printeris ir atjaunināts.

Saistītā informācija

➔ "[Administrators paroles noklusējuma vērtība](#)" 19. lpp.

E-pasta paziņojumu konfigurēšana, kad notiek notikumi

Varat konfigurēt e-pasta paziņojumus, lai uz norādītajām adresēm tiktu nosūtīts e-pasts, ja notiek tādi notikumi kā drukāšanas pārtraukšana vai printera kļūdas. Jūs varat reģistrēt līdz piecām adresēm un iestatīt paziņojumus katrai no tām.

Lai lietotu šo funkciju, jums jāiestata pasta serveris pirms paziņojumu iestatīšanas. E-pasta servera iestatīšana tīklā, uz kuru vēlaties nosūtīt epastu.

1. Ievadiet printera IP adresi pārlūkprogrammā, lai piekļūtu Web Config.

Ievadiet printera IP adresi no datora, kas ir pieslēgts tam pašam tīklam, kurā atrodas printeris.

Printera IP adresi var pārbaudīt no šādas izvēlnes.

Iestatījumi > Vispārīgie iestatījumi > Tīkla iestatījumi > Tīkla statuss > Vadu LAN/Wi-Fi statuss

2. Ievadiet administratorsa paroli, lai pieteiktos kā administrators.

3. Atlasiet šādā secībā.

Cilne **Device Management > Email Notification**

4. Iestatiet e-pasta paziņojuma tematu.

Atlasiet tematā parādāmo saturu divās nolaižamajās izvēlnēs.

- Atlasītais saturs tiek parādīts blakus **Subject**.

- Vienu un to pašu saturu nevar iestatīt gan kreisajā, gan labajā pusē.

- Ja rakstzīmju skaits laukumā **Location** pārsniedz 32 bitus, rakstzīmes aiz 32 bitu ierobežojuma tiek izlaistas.

5. Ievadiet e-pasta adresi, kur sūtīt e-pasta paziņojumus.

Izmantojiet A-Z a-z 0-9 ! # \$ % & ' * + - . / = ? ^ _ { | } ~ @, un ievadiet no 1 līdz 255 rakstzīmēm.

6. Atlasiet e-pasta paziņojumu valodu.

7. Atlasiet tā notikuma izvēles rūtiņu, par kuru vēlaties saņemt paziņojumu.

Notification Settings numurs ir saistīts ar galamērķa numuru sadaļā **Email Address Settings**.

The screenshot shows the printer's notification settings. At the top, there's a 'Subject Setting' section. Below it is the 'Email Address Settings' section, which includes a note 'Email in selected language will be sent to each address' and five address fields, each with a language dropdown menu set to 'English'. The bottom section is 'Notification Settings', with a note 'Email will be sent when product status is as checked'. It contains a table with columns for 'Address' (1-5) and rows for various events. The 'Paper out' row has a blue checkmark in the first address column. At the bottom, there are 'OK' and 'Restore Default Settings' buttons.

Ja vēlaties nosūtīt paziņojumu uz e-pasta adresi, kas iestatīta **Email Address Settings** 1. numuram, kad printerim beidzies papīrs, atlasiet izvēles rūtiņas aili **1** līnijā **Paper out**.

8. Noklikšķiniet uz **OK**.

Pārbaudiet, vai e-pasta paziņojums tiek nosūtīts, izraisot notikumu.

Piemērs: drukājiet, norādot Papīra avots, kurā nav ievietots papīrs.

Saistītā informācija

➔ ["Administrators paroles noklusējuma vērtība" 19. lpp.](#)

➔ ["E-pasta servera reģistrēšana" 73. lpp.](#)

E-pasta paziņojumu vienumi

Vienumi	Iestatījumi un skaidrojums
Reset Ink Level	Paziņojums, kad beigusies tinte.
Ink low	Paziņojums, kad tinte tuvojas beigām.
Maintenance box: end of service life	Paziņojums, kad apkopes nodalījums ir pilns.
Maintenance box: nearing end	Paziņojums, kad apkopes nodalījums tuvojas pilnam.
Administrator password changed	Paziņojums, kad administratora parole ir nomainīta.
Paper out	Paziņojums, kad norādītajā papīra avotā rodas kļūda par beigušos papīru.
Printing stopped	Paziņojums, kad rodas kļūda, piemēram, iesprūst papīrs, papīra kasete nav iestatīta vai ir neatbilstošs papīra izmērs vai veids.
Printer error	Paziņojums, kad rodas printera kļūda.
Scanner error	Paziņojums, kad rodas skenera kļūda.

Vienumi	Iestatījumi un skaidrojums
Fax error	Paziņojums, kad rodas faksa kļūda.
Wi-Fi kļūme	Paziņojums, kad rodas bezvadu LAN saskarnes kļūda.
Built-in SD card kļūme	Paziņojums, kad rodas iebūvētās SD kartes kļūda.
PDL board kļūme	Paziņojums, kad rodas PDL substrāta kļūda.

Saistītā informācija

➔ ["E-pasta paziņojumu konfigurēšana, kad notiek notikumi" 461. lpp.](#)

Vadības paneļa iestatīšana

Printera vadības paneļa iestatīšana. To varat iestatīt, kā norādīts tālāk.

1. Ievadiet printera IP adresi pārlūkprogrammā, lai piekļūtu Web Config.

Ievadiet printera IP adresi no datora, kas ir pieslēgts tam pašam tīklam, kurā atrodas printeris.

Printera IP adresi var pārbaudīt no šādas izvēlnes.

Iestatījumi > Vispārīgie iestatījumi > Tīkla iestatījumi > Tīkla statuss > Vadu LAN/Wi-Fi statuss

2. Ievadiet administratora paroli, lai pieteiktos kā administrators.

3. Atlasiet šādā secībā.

Cilne **Device Management > Control Panel**

4. Ja nepieciešams, iestatiet tālāk norādītos vienumus.

- Language

Atlasiet, kādā valodā rādīt vadības paneli.

- Panel Lock

Atlasot **ON**, jūs nevarat atlasīt vienumus, kuriem nepieciešamas administratora pilnvaras. Lai tos atlasītu, piesakieties printerī kā administrators.

- Operation Timeout

Ja atlasāt **ON**, kad piesakāties kā piekļuves pārvaldības lietotājs vai kā administrators, jūs tiek automātiski atteikts un pārsūtīts uz sākotnējo ekrānu, ja noteiktu laiku netiek veikta neviena darbība.

Varat iestatīt diapazonā starp 10 un 240 minūtēm.

Piezīme:

Iestatīšanu var veikt, izmantojot arī printera vadības paneli.

- Language: Iestatījumi > Vispārīgie iestatījumi > Pamatiestatījumi > Valoda/Language*

- Panel Lock: Iestatījumi > Vispārīgie iestatījumi > Sistēmas administrēšana > Drošības iestatījumi > Administratora iestatījumi > Bloķēšanas iestatījums*

- Operation Timeout: Iestatījumi > Vispārīgie iestatījumi > Pamatiestatījumi > Darbības noildze (Jūs varat norādīt Ieslēgts vai Izslēgts.)*

5. Noklikšķiniet uz **OK**.

Saistītā informācija

➔ ["Administratora paroles noklusējuma vērtība" 19. lpp.](#)

Paneļa darbības vadīšana

Ja iespējojat iestatījumu Bloķēšanas iestatījums, varat bloķēt ar printera sistēmas iestatījumiem saistītos elementus, lai lietotāji tos nevarētu mainīt.

Bloķēšanas iestatījums mērķa priekšmeti

Bloķēšanas iestatījumu vienumi izvēlnē Iestatījumi

Bloķētās izvēlnes ir atzīmētas ar . Zemāka līmeņa izvēlnes arī tiks bloķētas.

Bloķēšanas iestatījumu vienumi, kas nav izvēlnē Iestatījumi

Papildus izvēlei **Iestatījumi**, bloķēšanas iestatījums tiek piemērots šādiem izvēlnes **Priekšiestat.** vienumiem.

- Pievienot jaunu
- Kārtot
-  (Dzēst)
- Piel. /Noņ.

Saistītā informācija

- ➔ ["Iestatījumu izvēlnes saraksts" 396. lpp.](#)
- ➔ ["Vienumi, kurus var iestatīt atsevišķi" 464. lpp.](#)

Displeja un funkciju iestatījumu atsevišķa regulēšana

Dažus Bloķēšanas iestatījums mērķa vienumus var iestatīt kā iespējotus vai atspējotus atsevišķi.

Katra lietotāja pieejamību, piemēram, kontaktpersonu reģistrēšanu vai mainīšanu, darbu vēstures rādīšanu u. c., var iestatīt pēc nepieciešamības.



1. Printera vadības panelī atlasiet **Iestatījumi**.
2. Atlasiet **Vispārīgie iestatījumi** > **Sistēmas administrēšana** > **Drošības iestatījumi** > **Ierobežojumi**.
3. Atlasiet funkcijas, kuras iestatījumu vēlaties mainīt, vienumu un iestatiet to kā **Iesl** vai **Izsl**.

Vienumi, kurus var iestatīt atsevišķi

Administrators var atļaut parādīt zemāk redzamos vienumus un mainīt iestatījumus pa vienam.

- Piekļuve darba žurnālam:**Job/Status** > **Žurnāls**

Kontrolējiet statusa monitora uzdevumu vēstures rādīšanu. Atlasiet **Iesl**, lai atļautu uzdevumu vēstures rādīšanu.

- Piekļuve, lai reģistrētu/dzēstu kontaktpersonas: Iestatījumi > Kontaktpersonu pārvaldnieks > Pievienot/Rediģēt/Dzēst**
Uzraugiet kontaktpersonu reģistrēšanu un mainīšanu. Atlasiet **Iesl**, lai reģistrētu kontaktpersonas vai mainītu to datus.
- Fakss Pēdējā piekļuve: Fakss > Adresāts > Nesenie**
Kontrolējiet mērķa rādīšanu, sūtot un saņemot faksu. Atlasiet **Iesl**, lai parādītu galamērķi.
- Fakss Piekļuve pārraides žurnālam: Fakss >  > Sūtījumu žurnāls**
Kontrolējiet faksa komunikācijas vēstures rādīšanu. Atlasiet **Iesl**, lai parādītu komunikācijas vēsturi.
- Piekļuve faksa atskaitē: Fakss >  > Faksa ziņojums**
Kontrolējiet faksa atskaites drukāšanu. Atlasiet **Iesl**, lai atļautu drukāšanu.
- Piekļuve Druk. saglab. vēsturi no Skenēt tīkla mapē/FTP: Skenēt > Tīkla mape/FTP > Saņēmējs > Atrāšanās vieta**
Uzraugiet skenēšanas uz tīkla mapi funkcijas saglabāšanas vēstures drukāšanu. Atlasiet **Iesl**, lai atļautu drukāšanu.
- Piekļuve pēdējam no Skenēt uz e-pastu: Skenēt > E-pasts > Adresāts**
Uzraugiet skenēšanas uz e-pastu funkcijas vēstures attēlošanu. Atlasiet **Iesl**, lai parādītu vēsturi.
- Piekļuve Rādīt sūtīto vēsturi no Skenēt uz e-pastu: Skenēt > E-pasts > Izvēlne > Rādīt nosūtīšanas vēsturi**
Uzraugiet skenēšanas uz e-pastu funkcijas e-pasta sūtīšanas vēstures attēlošanu. Atlasiet **Iesl**, lai parādītu e-pasta ziņojumu sūtīšanas vēsturi.
- Piekļuve Drukāt sūtīto vēsturi no Skenēt uz e-pastu: Skenēt > E-pasts > Izvēlne > Nosūtīšanas uz druku vēsture**
Uzraugiet skenēšanas uz e-pastu funkcijas e-pasta sūtīšanas vēstures drukāšanu. Atlasiet **Iesl**, lai atļautu drukāšanu.
- Piekļuve valodai: Iestatījumi > Vispārīgie iestatījumi > Pamatiestatījumi > Valoda**
Uzraugiet vadības paneli redzamās valodas maiņu. Atlasiet **Iesl**, lai nomainītu valodu.
- Piekļuve opcijai Biezs papīrs: Iestatījumi > Vispārīgie iestatījumi > Printera iestatījumi > Biezs papīrs**
Uzraugiet funkcijas Biezs papīrs iestatījumu maiņu. Atlasiet **Iesl**, lai mainītu iestatījumus.
- Piekļuve opcijai Klusais režīms: Iestatījumi > Vispārīgie iestatījumi > Printera iestatījumi > Klusais režīms**
Uzraugiet funkcijas Klusais režīms iestatījumu maiņu. Atlasiet **Iesl**, lai mainītu iestatījumus.
- Personas datu aizsardzība:**
Uzraugiet mērķa informācijas attēlošanu, reģistrējot ātros numurus. Atlasiet **Iesl**, lai parādītu galamērķi kā (***)

Saistītā informācija

- ➔ ["Displeja un funkciju iestatījumu atsevišķa regulēšana" 464. lpp.](#)
- ➔ ["Iestatījumu izvēlnes saraksts" 396. lpp.](#)

Enerģijas taupīšanas iestatījumi bezdarbības laikā

Varat iestatīt laiku, pēc kura pārslēgties enerģijas taupīšanas režīmā vai izslēgt printeri, ja printera vadības panelis noteiktu laiku netiek lietots. Iestatiet laiku atkarībā no lietošanas vides.

1. Ievadiet printera IP adresi pārlūkprogrammā, lai piekļūtu Web Config.

Ievadiet printera IP adresi no datora, kas ir pieslēgts tam pašam tīklam, kurā atrodas printeris.

Printera IP adresi var pārbaudīt no šādas izvēlnes.

Iestatījumi > Vispārīgie iestatījumi > Tīkla iestatījumi > Tīkla statuss > Vadu LAN/Wi-Fi statuss

2. Ievadiet administratora paroli, lai pieteiktos kā administrators.

3. Atlasiet šādā secībā.

Cilne Device Management > Power Saving

4. Ja nepieciešams, iestatiet tālāk norādītos vienumus.

- Sleep Timer

Ievadiet laiku vienumam, lai pārslēgtu uz enerģijas taupīšanas režīmu, ja ierīce noteiktu laiku netiek lietota.

Piezīme:

Iestatīšanu var veikt, izmantojot arī printera vadības paneli.

Iestatījumi > Vispārīgie iestatījumi > Pamatiestatījumi > Iemidzināšanas taimeris

- Power Off Timer vai Power Off If Inactive

Atlasiet laiku, pēc kura, kad printeris ir bijis neaktīvs, tam automātiski jāizslēdzas. Ja izmantojat faksa funkcijas, atlasiet **None** vai **Off**.

Piezīme:

Iestatīšanu var veikt, izmantojot arī printera vadības paneli.

Iestatījumi > Vispārīgie iestatījumi > Pamatiestatījumi > Izslēgšanās taimeris vai Izslēgšanas iest. > Izslēgt, ja nelieto

- Power Off If Disconnected

Atlasiet šo iestatījumu, lai izslēgtu printeri pēc noteikta laika perioda, ja visi porti, tai skaitā LINE ports, ir atslēgti. Šī funkcija var nebūt pieejama atkarībā no reģiona.

Par norādīto laika periodu skatiet šādu tīmekļa vietni.

<https://www.epson.eu/energy-consumption>

Piezīme:

Iestatīšanu var veikt, izmantojot arī printera vadības paneli.

Iestatījumi > Vispārīgie iestatījumi > Pamatiestatījumi > Izslēgšanas iest. > Izslēgt, ja atvienots

- Wake with LCD Screen Touch

Jūs varat iestatīt to, kā skārienjutīgais panelis iziet no miega režīma. Ja atlasāt **Schedule**, iestatiet miega režīma sākuma laiku un beigu laiku.

Piezīme:

Iestatīšanu var veikt, izmantojot arī printera vadības paneli.

Iestatījumi > Vispārīgie iestatījumi > Pamatiestatījumi > Aktivizēšana no miega režīma > Piesk. LCD ekrānam, lai aktivizētu

5. Noklikšķiniet uz **OK**.

Saistītā informācija

➔ ["Administratora paroles noklusējuma vērtība" 19. lpp.](#)

Skaņas iestatīšana

Iestatiet skaņas iestatījumus vadības paneļa, drukāšanas, faksu sūtīšanas un saņemšanas un citām darbībām.

Piezīme:

Iestatīšanu var veikt, izmantojot arī printera vadības paneli.

Iestatījumi > Vispārīgie iestatījumi > Pamatiestatījumi > Skaņas

1. Ievadiet printera IP adresi pārlūkprogrammā, lai piekļūtu Web Config.

Ievadiet printera IP adresi no datora, kas ir pieslēgts tam pašam tīklam, kurā atrodas printeris.

Printera IP adresi var pārbaudīt no šādas izvēlnes.

Iestatījumi > Vispārīgie iestatījumi > Tīkla iestatījumi > Tīkla statuss > Vadu LAN/Wi-Fi statuss

2. Ievadiet administratora paroli, lai pieteiktos kā administrators.

3. Atlasiet šādā secībā.

Cilne **Device Management > Sound**

4. Ja nepieciešams, iestatiet tālāk norādītos vienumus.

Normal Mode

Iestatiet skaņu, kad printeris ir iestatīts režīmā **Normal Mode**.

Quiet Mode

Iestatiet skaņu, kad printeris ir iestatīts režīmā **Quiet Mode**.

Šis vienums ir iespējots, ja ir iespējots kāds no tālāk norādītajiem vienumiem.

Printera vadības panelis:

Iestatījumi > Vispārīgie iestatījumi > Printera iestatījumi > Klusais režīms

Iestatījumi > Vispārīgie iestatījumi > Faksa iestatījumi > Saņemšanas iestatījumi > Drukšanas iestatījumi > Klusais režīms

Web Config:

cilne **Fax > Print Settings > Quiet Mode**

5. Noklikšķiniet uz **OK**.

Saistītā informācija

➔ ["Administratora paroles noklusējuma vērtība" 19. lpp.](#)

Printera iestatījumu dublēšana un importēšana

Varat eksportēt iestatījumu vērtību, kas iestatīta no Web Config, uz failu. Eksportēto failu var importēt uz printeri, izmantojot Web Config. To var izmantot, lai dublētu kontaktus, iestatītu vērtības, nomainītu printeri utt.

Eksportēto failu nevar rediģēt, jo tas tiek eksportēts kā binārais fails.

Eksportējiet iestatījumus

Eksportējiet printera iestatījumu.

1. Ievadiet printera IP adresi pārlūkprogrammā, lai piekļūtu Web Config.
Ievadiet printera IP adresi no datora, kas ir pieslēgts tam pašam tīklam, kurā atrodas printeris.
Printera IP adresi var pārbaudīt no šādas izvēlnes.
Iestatījumi > Vispārīgie iestatījumi > Tīkla iestatījumi > Tīkla statuss > Vadu LAN/Wi-Fi statuss
2. Ievadiet administratorsa paroli, lai pieteiktos kā administrators.
3. Atlasiet šādā secībā.
cilne **Device Management > Export and Import Setting Value > Export**
4. Atlasiet iestatījumus, kurus vēlaties eksportēt.
Atlasiet iestatījumus, kurus vēlaties eksportēt. Ja tiek atlasīta pamatkategorija, tiek atlasītas arī apakškategorijas. Tomēr apakškategorijas, kas rada kļūdas, dublējoties vienā tīklā (piemēram, IP adreses utt.), nevar atlasīt.
5. Ievadiet paroli, lai šifrētu eksportēto failu.
Faila importēšanai nepieciešama parole. Ja nevēlaties šifrēt failu, atstājiet šo lauku tukšu.
6. Noklikšķiniet uz **Export**.



Svarīga informācija:

*Ja vēlaties eksportēt printera tīkla iestatījumus, piemēram, ierīces nosaukumu un IPv6 adresi, atlasiet **Enable to select the individual settings of device** un atlasiet vairāk vienumu. Izvēlētās vērtības izmantojiet tikai nomainītajam printerim.*

Saistītā informācija

➔ ["Administrators paroles noklusējuma vērtība" 19. lpp.](#)

Iestatījumu importēšana

Importējiet eksportēto Web Config failu printerī.



Svarīga informācija:

Importējot vērtības, kuras ietver atsevišķu informāciju, piemēram, printera nosaukumu vai IP adresi, pārliedzinieties, ka tīklā šāda IP adrese jau nepastāv.

1. Ievadiet printera IP adresi pārlūkprogrammā, lai piekļūtu Web Config.
Ievadiet printera IP adresi no datora, kas ir pieslēgts tam pašam tīklam, kurā atrodas printeris.
Printera IP adresi var pārbaudīt no šādas izvēlnes.
Iestatījumi > Vispārīgie iestatījumi > Tīkla iestatījumi > Tīkla statuss > Vadu LAN/Wi-Fi statuss
2. Ievadiet administratorsa paroli, lai pieteiktos kā administrators.

3. Atlasiet šādā secībā.
cilne **Device Management > Export and Import Setting Value > Import**
4. Atlasiet eksportēto failu un tad ievadiet šifrēto paroli.
5. Noklikšķiniet uz **Next**.
6. Atlasiet iestatījumus, kurus vēlaties importēt, un tad noklikšķiniet uz **Next**.
7. Noklikšķiniet uz **OK**.

Šie iestatījumi tiek piemēroti printerim.

Saistītā informācija

➔ "[Administratora paroles noklusējuma vērtība](#)" 19. lpp.

Programmaparatūras atjaunināšana

Printera aparātprogrammatūras atjaunināšana, izmantojot vadības paneli

Ja printeri var savienot ar internetu, printera aparātprogrammatūru var atjaunināt, izmantojot vadības paneli. Printeri var iestatīt, lai tas regulāri pārbaudītu aparātprogrammatūras atjauninājumu pieejamību un ziņotu jums, ja tie ir pieejami.

1. Sākuma ekrānā izvēlieties **Iestatījumi**.
2. Atlasiet **Vispārīgie iestatījumi > Sistēmas administrēšana > Aparātprogrammatūras atjauninājums > Atjaunināt**.

Piezīme:

*Izvēlieties **Paziņošana > Iesl**, ja vēlaties, lai printeris regulāri pārbaudītu, vai nav pieejami aparātprogrammatūras atjauninājumi.*

3. Skatiet ekrānā redzamo ziņojumu un sāciet pieejamo atjauninājumu meklēšanu.
4. Ja LCD ekrānā parādās ziņojums, informējot jūs, ka ir pieejams aparātprogrammatūras atjauninājums, izpildiet ekrānā sniegtos norādījumus, lai sāktu atjaunināšanu.



Svarīga informācija:

- Neizslēdziet printeri un neatvienojiet to no elektrotīkla, kamēr nav beigusies atjaunināšana, pretējā gadījumā var rasties printera darbības traucējumi.
- Ja aparātprogrammatūras atjaunināšana netiek pabeigta vai tā ir neveiksmīga, printeris neieslēdzas, kā paredzēts, un nākamajā tā ieslēgšanas reizē LCD ekrānā parādās ziņojums „Recovery Mode”. Šādā situācijā nepieciešams aparātprogrammatūru jaunināt vēlreiz, izmantojot datoru. Savienojiet printeri ar datoru, izmantojot USB vadu. Ja printera displejā redzams uzraksts „Recovery Mode”, aparātprogrammatūru nevar atjaunināt, izmantojot tīkla savienojumu. Datorā atveriet vietējo Epson tīmekļa vietni un lejupielādējiet jaunāko printera aparātprogrammatūru. Lai uzzinātu, kādas ir turpmākās veicamās darbības, skatiet instrukcijas tīmekļa vietnē.

Automātiska printera programmaparatūras atjaunināšana

Jūs varat iestatīt, lai programmaparatūra tiktu atjaunināta automātiski, kad printeris ir pieslēgts internetam.

Ja ir iespējota paneļa bloķēšana, šo funkciju var izpildīt tikai administrators. Sazinieties ar printera administratoru, lai iegūtu palīdzību.

1. Printera vadības panelī atlasiet **Iestatījumi**.
2. Atlasiet **Vispārīgie iestatījumi > Sistēmas administrēšana > Aparātprogramatūras atjauninājums**.
3. Atlasiet **Automātiskais programmaparatūras atjauninājums**, lai atvērtu iestatījumu ekrānu.
4. Lai iespējotu šo funkciju, atlasiet **Automātiskais programmaparatūras atjauninājums**.
Lai atgrieztos iestatījumu ekrānā, apstiprinājuma ekrānā atlasiet **Piekrītu**.
5. Iestatiet atjaunināšanas dienu un laiku un pēc tam atlasiet **Labi**.

Piezīme:

Varat izvēlēties vairākas nedēļas dienas, bet nevarat norādīt laiku katrai nedēļas dienai

Iestatīšana ir pabeigta, kad ir apstiprināts savienojums ar serveri.



Svarīga informācija:

Neizslēdziet printeri un neatvienojiet to no elektrotīkla, kamēr nav beigusies atjaunināšana. Nākamreiz, ieslēdzot printeri, LCD ekrānā var parādīties „Recovery Mode”, un printeri var nebūt iespējams darbināt.

Ja tiek parādīts „Recovery Mode”, izpildiet tālāk norādītās darbības, lai vēlreiz atjauninātu programmaparatūru.

1. Savienojiet datoru un printeri, izmantojot USB kabeli. (Atjaunošanas režīmā atjauninājumus nevar veikt, izmantojot tīklu.)

2. Lejupielādējiet jaunāko programmaparatūru no Epson tīmekļa vietnes un sāciet atjaunināšanu. Sīkāku informāciju skatiet sadaļā „Atjaunināšanas metode” lejupielādes lapā.

Piezīme:

*Varat iestatīt automātisku programmaparatūras atjaunināšanu no Web Config. Atlasiet cilni **Device Management > Automātiskais programmaparatūras atjauninājums**, iespējojiet iestatījumus un pēc tam iestatiet nedēļas dienu un laiku.*

Aparātprogrammatūras atjaunināšana, izmantojot Web Config

Ja printeris var izveidot savienojumu ar internetu, printera aparātprogrammatūru var atjaunināt, izmantojot Web Config.

1. Ievadiet printera IP adresi pārlūkprogrammā, lai piekļūtu Web Config.
Ievadiet printera IP adresi no datora, kas ir pieslēgts tam pašam tīklam, kurā atrodas printeris.
Printera IP adresi var pārbaudīt no šādas izvēlnes.
Iestatījumi > Vispārīgie iestatījumi > Tīkla iestatījumi > Tīkla statuss > Vadu LAN/Wi-Fi statuss
2. Ievadiet administratora paroli, lai pieteiktos kā administrators.
3. Atlasiet šādā secībā.
Cilne Device Management > Firmware Update

4. Noklikšķiniet **Start** un pēc tam izpildiet ekrānā redzamās instrukcijas.

Sākas aparātprogrammatūras apstiprināšana un, ja pastāv atjaunināta aparātprogrammatūra, tiek parādīta aparātprogrammatūras informācija.

Piezīme:

Aparātprogrammatūru var atjaunināt, izmantojot arī *Epson Device Admin*. Ierīču sarakstā varat vizuāli pārbaudīt aparātprogrammatūras informāciju. Tas ir noderīgi, ja aparātprogrammatūru vēlaties atjaunināt vairākām ierīcēm. Skatiet *Epson Device Admin* palīdzību, lai iegūtu detalizētu informāciju.

Saistītā informācija

➔ "[Administrators paroles noklusējuma vērtība](#)" 19. lpp.

Aparātprogrammatūras atjaunināšana, neizveidojot savienojumu ar internetu

Ierīces aparātprogrammatūru var lejupielādēt datorā no Epson tīmekļa vietnes, un pēc tam, lai atjauninātu aparātprogrammatūru, ierīci var savienot ar datoru, izmantojot USB vadu. Ja nevar veikt atjaunināšanu tīklā, izmēģiniet šo metodi.

1. Atveriet Epson tīmekļa vietni un lejupielādējiet aparātprogrammatūru.
2. Izmantojot USB vadu, savienojiet ar printeri datoru, kurā atrodas lejupielādētā aparātprogrammatūra.
3. Veiciet dubultklikšķi uz lejupielādētā .exe faila.
Tiek palaista programma Epson Firmware Updater.
4. Izpildiet ekrānā redzamās instrukcijas.

Datuma un laika sinhronizēšana ar laika serveri

Veicot sinhronizēšanu ar laika serveri (NTP serveri), varat sinhronizēt printera un datora laiku tīklā. Laika serveri var izmantot organizācijā vai internetā.

Izmantojot CA sertifikātu vai Kerberos autentifikāciju, ir iespējams novērst ar laiku saistītas problēmas, veicot sinhronizāciju ar laika serveri.

1. Ievadiet printera IP adresi pārlūkprogrammā, lai piekļūtu Web Config.
Ievadiet printera IP adresi no datora, kas ir pieslēgts tam pašam tīklam, kurā atrodas printeris.
Printera IP adresi var pārbaudīt no šādas izvēlnes.
Iestatījumi > Vispārīgie iestatījumi > Tīkla iestatījumi > Tīkla statuss > Vadu LAN/Wi-Fi statuss
2. Ievadiet administratorsa paroli, lai pieteiktos kā administrators.
3. Atlasiet šādā secībā.
Cilne Device Management > Date and Time > Time Server.
4. Iestatījumam **Use** atlasiet **Use Time Server**.

5. Ievadiet **Time Server Address** paredzētu laika servera adresi.

Ir iespējams izmantot IPv4, IPv6 vai FQDN formātu. Ievadiet 252 rakstzīmes vai mazāk. Ja nevēlaties to darīt, atstājiet šo lauku tukšu.

6. Ievadiet **Update Interval (min)**.

Varat iestatīt līdz 10 080 minūtēm pa vienai minūtei.

7. Noklikšķiniet uz **OK**.

Piezīme:

Sadaļā **Time Server Status** varat pārbaudīt savienojuma statusu ar serveri.

Saistītā informācija

➔ "[Administratora paroles noklusējuma vērtība](#)" 19. lpp.

Iekšējās atmiņas datu dzēšana

Varat dzēst printera iekšējās atmiņas datus, piemēram, lejupielādētos fontus un makro drukas darbus vai darbus paroles drukāšanai.

Piezīme:

Iestatīšanu var veikt, izmantojot arī printera vadības paneli.

Iestatījumi > Vispārīgie iestatījumi > Sistēmas administrēšana > Notīrīt iekšējās atmiņas datus > PDL fonts, makro un darba zona

1. Ievadiet printera IP adresi pārlūkprogrammā, lai piekļūtu Web Config.

Ievadiet printera IP adresi no datora, kas ir pieslēgts tam pašam tīklam, kurā atrodas printeris.

Printera IP adresi var pārbaudīt no šādas izvēlnes.

Iestatījumi > Vispārīgie iestatījumi > Tīkla iestatījumi > Tīkla statuss > Vadu LAN/Wi-Fi statuss

2. Ievadiet administratora paroli, lai pieteiktos kā administrators.

3. Atlasiet šādā secībā.

Cilne Device Management > Clear Internal Memory Data

4. Noklikšķiniet uz **Delete**, lai atvērtu sadaļu **PDL Font, Macro, and Working Area**.

Saistītā informācija

➔ "[Administratora paroles noklusējuma vērtība](#)" 19. lpp.

Kontaktpersonu pārvaldība

Varat veikt iestatījumus kontaktpersonu saraksta skatīšanai un meklēšanai.

1. Ievadiet printera IP adresi pārlūkprogrammā, lai piekļūtu Web Config.

Ievadiet printera IP adresi no datora, kas ir pieslēgts tam pašam tīklam, kurā atrodas printeris.

Printera IP adresi var pārbaudīt no šādas izvēlnes.

Iestatījumi > Vispārīgie iestatījumi > Tīkla iestatījumi > Tīkla statuss > Vadu LAN/Wi-Fi statuss

2. Ievadiet administratorsa paroli, lai pieteiktos kā administrators.
3. Atlasiet šādā secībā.
Cilne **Device Management > Contacts Manager**
4. Atlasiet **View Options**.
5. Atlasiet **Search Options**.
6. Noklikšķiniet uz **OK**.
7. Izpildiet ekrānā redzamos norādījumus.

Saistītā informācija

➔ "[Administratorsa paroles noklusējuma vērtība](#)" 19. lpp.

Printera barošanas padeves vadība, izmantojot Web Config

Izmantojot Web Config, printeri var izslēgt vai restartēt no datora, pat ja dators atrodas attālināti no printera.

1. Ievadiet printera IP adresi pārlūkprogrammā, lai piekļūtu Web Config.
Ievadiet printera IP adresi no datora, kas ir pieslēgts tam pašam tīklam, kurā atrodas printeris.
Printera IP adresi var pārbaudīt no šādas izvēlnes.

Iestatījumi > Vispārīgie iestatījumi > Tīkla iestatījumi > Tīkla statuss > Vadu LAN/Wi-Fi statuss

2. Ievadiet administratorsa paroli, lai pieteiktos kā administrators.
3. Atlasiet šādā secībā.
Cilne **Device Management > Power**
4. Atlasiet **Power Off** vai **Reboot**
5. Noklikšķiniet uz **Execute**.

Saistītā informācija

➔ "[Administratorsa paroles noklusējuma vērtība](#)" 19. lpp.

Sākuma ekrāna izkārtojuma rediģēšana

Varat rediģēt sākuma ekrāna izvēlņu izkārtojumu.

1. Ievadiet printera IP adresi pārlūkprogrammā, lai piekļūtu Web Config.
Ievadiet printera IP adresi no datora, kas ir pieslēgts tam pašam tīklam, kurā atrodas printeris.
Printera IP adresi var pārbaudīt no šādas izvēlnes.

Iestatījumi > Vispārīgie iestatījumi > Tīkla iestatījumi > Tīkla statuss > Vadu LAN/Wi-Fi statuss

2. Ievadiet administratora paroli, lai pieteiktos kā administrators.
3. Atlasiet šādā secībā.
Cilne **Device Management** > **Edit Home**
4. Atlasiet Layout un pēc tam atlasiet ikonas un to atbilstīgo izkārtojumu.
Sākuma ekrāna lapdale atšķiras atkarībā no izkārtojuma.
Ja ir reģistrēti sākotnējie iestatījumi, varat tos atlasīt tā, lai tie būtu redzami sākuma ekrānā.
5. Noklikšķiniet uz **OK**.

Kopējā caur printeri padoto lapu skaita pārbaude

Var skatīt kopējo, printerī padoto lapu skaitu. Informācija tiek izdrukāta kopā ar sprauslu pārbaudes rakstu.

1. Printera vadības panelī atlasiet **Iestatījumi**.
2. Atlasiet **Apkope** > **Drukšanas galv. spr. pārbr.**
3. Izpildiet ekrānā redzamos norādījumus, lai ievietotu papīru un drukātu sprauslu pārbaudes rakstu.

Piezīme:

Kopējo printerī padoto lapu skaitu var pārbaudīt arī printera draiverī.

Windows

*Cilnē **Apkope** noklikšķiniet uz **Informācija par Printeri un Opcijām**.*

Mac OS

*Izvēlnē **Apple** > **System Preferences** (vai **System Settings** > **Printers & Scanners** (vai **Print & Scan, Print & Fax**) > **Epson(XXXX)** > **Options & Supplies** > **Utility** > **Open Printer Utility** > **Printer and Option Information***

Produkta drošības iestatījumi

Pieejamo funkciju ierobežošana

Printerī var reģistrēt lietotāju kontus, saistīt tos ar funkcijām un vadīt funkcijas, ko lietotāji var izmantot.

Iespējot piekļuves vadību, lietotājs var izmantot tādas funkcijas kā kopēšana, fakss u. c., ievadot paroli printera vadības panelī un piesakoties printerī.

Nepieejamās funkcijas tiks pelēkotas, un tās nevarēs atlasīt.

Datorā reģistrējot printera draivera vai skenera draivera autentifikācijas informāciju, jūs varēsiet veikt drukāšanu vai skenēšanu. Papildinformāciju par draivera iestatījumiem skatiet draivera palīdzības sadaļā vai rokasgrāmatā.

Lietotāja konta izveide

Izveidojiet lietotāja kontu, lai piekļūtu kontroles iespējām.

1. Ievadiet printera IP adresi pārlūkprogrammā, lai piekļūtu Web Config.

Ievadiet printera IP adresi no datora, kas ir pieslēgts tam pašam tīklam, kurā atrodas printeris.

Printera IP adresi var pārbaudīt no šādas izvēlnes.

Iestatījumi > Vispārīgie iestatījumi > Tīkla iestatījumi > Tīkla statuss > Vadu LAN/Wi-Fi statuss

2. Ievadiet administratora paroli, lai pieteiktos kā administrators.

3. Atlasiet šādā secībā.

cilne **Product Security > Access Control Settings > User Settings**

4. Noklikšķiniet uz **Add** skaitam, kuru vēlaties reģistrēt.



Svarīga informācija:

Lietojot printeri ar Epson vai citu uzņēmumu autentifikācijas sistēmu, reģistrējiet ierobežojuma iestatījuma lietotājvārdu 2. līdz 10. numurā.

Lietojumprogrammatūra, piemēram, autentifikācijas sistēma, izmanto numuru viens, tāpēc lietotāja vārds netiek parādīts printera vadības panelī.

5. Iestatiet katru vienumu.

- User Name:

Ievadiet lietotājvārdu sarakstā parādāmo vārdu, kas ir no 1 līdz 14 rakstzīmēm garš, izmantojot burtciparu rakstzīmes.

- Password:

Ievadiet paroli, kas sastāv no 0 līdz 70 ASCII (0x20–0x7E) rakstzīmēm. Inicializējot paroli, atstājiet to tukšu.

- Select the check box to enable or disable each function.

Atlasiet funkciju, ko vēlaties atļaut izmantot.

Ja sadaļā **Allow only B&W printing** atlasāt **Print from Computer**, printeris nepieņems krāsu drukāšanu no datoriem.

6. Noklikšķiniet uz **Apply**.

Atgriezties lietotāja iestatījumu sarakstā pēc noteikta laika posma.

Pārbaudiet, vai **User Name** reģistrētais lietotājvārds tiek rādīts un vai **Add** ir nomainīt uz **Edit**.

Administratoram, kurš ir atbildīgs par piekļuves kontroles iestatīšanu, ir jāinformē lietotājs par konta informāciju un pieejamajām funkcijām.

Saistītā informācija

➔ ["Administrators paroles noklusējuma vērtība" 19. lpp.](#)

Lietotāja konta rediģēšana

Rediģēt piekļuves kontrolei reģistrēto kontu.

1. Ievadiet printera IP adresi pārlūkprogrammā, lai piekļūtu Web Config.

Ievadiet printera IP adresi no datora, kas ir pieslēgts tam pašam tīklam, kurā atrodas printeris.

Printera IP adresi var pārbaudīt no šādas izvēlnes.

Iestatījumi > Vispārīgie iestatījumi > Tīkla iestatījumi > Tīkla statuss > Vadu LAN/Wi-Fi statuss

2. Ievadiet administratora paroli, lai pieteiktos kā administrators.
3. Atlasiet šādā secībā.
cilne **Product Security > Access Control Settings > User Settings**
4. Noklikšķiniet uz **Edit** numuram, kuru vēlaties rediģēt.
5. Mainiet katru vienumu.
6. Noklikšķiniet uz **Apply**.
Atgriezties lietotāja iestatījumu sarakstā pēc noteikta laika posma.

Saistītā informācija

➔ "[Administrators paroles noklusējuma vērtība](#)" 19. lpp.

Lietotāja konta dzēšana

Dzēst piekļuves kontrolei reģistrēto kontu.

1. Ievadiet printera IP adresi pārlūkprogrammā, lai piekļūtu Web Config.
Ievadiet printera IP adresi no datora, kas ir pieslēgts tam pašam tīklam, kurā atrodas printeris.
Printera IP adresi var pārbaudīt no šādas izvēlnes.
Iestatījumi > Vispārīgie iestatījumi > Tīkla iestatījumi > Tīkla statuss > Vadu LAN/Wi-Fi statuss
2. Ievadiet administratora paroli, lai pieteiktos kā administrators.
3. Atlasiet šādā secībā.
cilne **Product Security > Access Control Settings > User Settings**
4. Noklikšķiniet uz **Edit** numuram, kuru vēlaties dzēst.
5. Noklikšķiniet uz **Delete**.



Svarīga informācija:

Noklikšķinot uz **Delete**, lietotāja konts tiks dzēsts bez apstiprinājuma ziņojuma. Izdzēšot kontu, esiet uzmanīgi.

Atgriezties lietotāja iestatījumu sarakstā pēc noteikta laika posma.

Saistītā informācija

➔ "[Administrators paroles noklusējuma vērtība](#)" 19. lpp.

Piekļuves vadības iespējošana

Kad iespējota piekļuves vadība, printeri varēs izmantot tikai reģistrētais lietotājs.

Piezīme:

Ja ir iespējots Access Control Settings, lietotājam ir jāpaziņo konta informācija.

Drukājot no datora, klienta datorā iestatiet printera lietotāja informāciju.

1. Ievadiet printera IP adresi pārlūkprogrammā, lai piekļūtu Web Config.

Ievadiet printera IP adresi no datora, kas ir pieslēgts tam pašam tīklam, kurā atrodas printeris.

Printera IP adresi var pārbaudīt no šādas izvēlnes.

Iestatījumi > Vispārīgie iestatījumi > Tīkla iestatījumi > Tīkla statuss > Vadu LAN/Wi-Fi statuss

2. Ievadiet administratora paroli, lai pieteiktos kā administrators.

3. Atlasiet šādā secībā.

cilne **Product Security > Access Control Settings > Basic**

4. Atlasiet **Enables Access Control**.

Ja iespējojat piekļuves kontroli un vēlaties drukāt vai skenēt no viedierīcēm, kurās nav autentifikācijas informācijas, atlasiet **Allow printing and scanning without authentication information from a computer**.

Epson Windows printera draiveris ļauj iepriekš iestatīt lietotāja informāciju. Operētājsistēmā Mac OS ikreiz, kad drukājat, ir jāievada lietotāja informācija.

5. Noklikšķiniet uz **OK**.

Pēc zināma laikā tiks parādīts darbības pabeigšanas ziņojums.

Pārbaudiet, vai ikonas, piemēram, kopēšanas un skenēšanas ikona, printera vadības panelī ir pelēkotas.

Saistītā informācija

➔ "[Administrators paroles noklusējuma vērtība](#)" 19. lpp.

➔ "[Printera izmantošana ar iespējotu piekļuves kontroles funkciju](#)" 296. lpp.

USB savienojumu un ārējās atmiņas izmantošanas ierobežošana

Jūs varat atspējot saskarni, ko izmanto ierīces pievienošanai printerim. Izvēlieties ierobežojuma iestatījumus, lai drukātu vai skenētu tikai tīklā.

Piezīme:

Ierobežojuma iestatījumus var izvēlēties arī printera vadības panelī.

- Memory Device: Iestatījumi > Vispārīgie iestatījumi > Printera iestatījumi > Atmiņas ierīces interfeiss > Atmiņas ierīce*
- Datora pievienošana ar USB: Iestatījumi > Vispārīgie iestatījumi > Printera iestatījumi > Datora pievienošana ar USB*

1. Ievadiet printera IP adresi pārlūkprogrammā, lai piekļūtu Web Config.

Ievadiet printera IP adresi no datora, kas ir pieslēgts tam pašam tīklam, kurā atrodas printeris.

Printera IP adresi var pārbaudīt no šādas izvēlnes.

Iestatījumi > Vispārīgie iestatījumi > Tīkla iestatījumi > Tīkla statuss > Vadu LAN/Wi-Fi statuss

2. Ievadiet administratora paroli, lai pieteiktos kā administrators.

3. Atlasiet šādā secībā.

Cilne **Product Security** > **External Interface**

4. Atlasiet opciju **Disable** iestatāmajām funkcijām.

Atlasiet **Enable**, ja vēlaties atcelt vadību.

Memory Device

Liedziet datu saglabāšanu ārējā atmiņā, izmantojot USB ligzdu, kas paredzēta ārējam ierīces savienojumam.

PC connection via USB

Jūs varat ierobežot USB savienojuma lietošanu no datora. Ja vēlaties to ierobežot, atlasiet **Disable**.

5. Noklikšķiniet uz **OK**.

6. Pārbaudiet, vai atspējoto pieslēgvietu nav iespējams izmantot.

Memory Device

Pārbaudiet, vai, nav vērojama reakcija, pievienojot atmiņas ierīci, piemēram, USB atmiņu ārējās saskarnes USB ligzdai.

PC connection via USB

Ja datorā ir instalēts printera draiveris

Savienojiet printeri ar datoru, izmantojot USB kabeli, un pēc tam pārlicinieties, ka printeris nedrukā un neskenē.

Ja datorā nav instalēts printera draiveris

Windows:

Atveriet ierīču pārvaldnieku un atstājiet to atvērtu; pievienojiet printeri datoram, izmantojot USB kabeli, un pēc tam pārlicinieties, ka ierīču pārvaldniekā redzami dati paliek nemainīgi.

Mac OS:

Savienojiet printeri ar datoru, izmantojot USB kabeli, un pēc tam pārbaudiet, vai printeris nav sarakstā, ja vēlaties to pievienot no sadaļas **Printeri un skeneri**.

Saistītā informācija

➔ ["Administrators paroles noklusējuma vērtība" 19. lpp.](#)

Audita žurnāla funkcijas izmantošana

Varat iespējot audita žurnāla funkciju vai eksportēt žurnāla datus.

Periodiska audita žurnālu pārbaude var palīdzēt savlaicīgi identificēt nepareizu lietošanu un izsekot iespējamās drošības problēmas.

1. Ievadiet printera IP adresi pārlūkprogrammā, lai piekļūtu Web Config.

Ievadiet printera IP adresi no datora, kas ir pieslēgts tam pašam tīklam, kurā atrodas printeris.

Printera IP adresi var pārbaudīt no šādas izvēlnes.

Iestatījumi > **Vispārīgie iestatījumi** > **Tikla iestatījumi** > **Tikla statuss** > **Vadu LAN/Wi-Fi statuss**

2. Ievadiet administratorsa paroli, lai pieteiktos kā administrators.

3. Atlasiet šādā secībā.

Cilne **Product Security** > **Audit Log**

4. Ja nepieciešams, mainiet iestatījumus.

Audit log setting

Atlasiet **ON** un pēc tam noklikšķiniet uz **OK**, lai iespējotu šo funkciju.

Piezīme:

Iestatīšanu var veikt, izmantojot arī printera vadības paneli.

Iestatījumi > **Vispārīgie iestatījumi** > **Sistēmas administrēšana** > **Drošības iestatījumi** > **Audita žurnāls**

Exports the audit logs to the CSV file.

Noklikšķiniet uz **Export**, lai žurnālu eksportētu kā CSV failu.

Deletes all audit logs.

Noklikšķiniet uz **Delete**, lai dzēstu visus žurnāla datus.

Saistītā informācija

➔ ["Administrators paroles noklusējuma vērtība" 19. lpp.](#)

Paroles šifrēšana

Paroles šifrēšana ļauj šifrēt konfidenciālu informāciju (visas paroles, sertifikātu privātās atslēgas), kas saglabātas printerī.

1. Ievadiet printera IP adresi pārlūkprogrammā, lai piekļūtu Web Config.

Ievadiet printera IP adresi no datora, kas ir pieslēgts tam pašam tīklam, kurā atrodas printeris.

Printera IP adresi var pārbaudīt no šādas izvēlnes.

Iestatījumi > **Vispārīgie iestatījumi** > **Tikla iestatījumi** > **Tikla statuss** > **Vadu LAN/Wi-Fi statuss**

2. Ievadiet administratorsa paroli, lai pieteiktos kā administrators.

3. Atlasiet šādā secībā.

Cilne **Product Security** > **Password Encryption**

Piezīme:

Iestatīšanu var veikt, izmantojot arī printera vadības paneli.

Iestatījumi > **Vispārīgie iestatījumi** > **Sistēmas administrēšana** > **Drošības iestatījumi** > **Paroles šifrēšana**

4. Atlasiet **ON**, lai iespējotu šifrēšanu.

5. Noklikšķiniet uz **OK**.

Saistītā informācija

➔ ["Administrators paroles noklusējuma vērtība" 19. lpp.](#)

Failu operāciju ierobežošana no PDL

Šī funkcija aizsargā failus no nesankcionētām PDL operācijām.

1. Ievadiet printera IP adresi pārlūkprogrammā, lai piekļūtu Web Config.
Ievadiet printera IP adresi no datora, kas ir pieslēgts tam pašam tīklam, kurā atrodas printeris.
Printera IP adresi var pārbaudīt no šādas izvēlnes.
Iestatījumi > Vispārīgie iestatījumi > Tīkla iestatījumi > Tīkla statuss > Vadu LAN/Wi-Fi statuss
2. Ievadiet administratorsa paroli, lai pieteiktos kā administrators.
3. Atlasiet šādā secībā.
Cilne **Product Security > File Operations from PDL**
4. Nosaka, vai atļaut vai neatļaut **File Operations from PDL**.
5. Noklikšķiniet uz **OK**.

Saistītā informācija

➔ "[Administrators paroles noklusējuma vērtība](#)" 19. lpp.

Administrators paroles mainīšana, izmantojot Web Config

Varat mainīt galvenā administratorsa paroli, izmantojot Web Config.

Paroles maiņa novērš ierīcē saglabātās informācijas, piemēram, ID, paroles, tīkla iestatījumu, kontaktpersonu u.c., nesankcionētu nolasišanu vai grozīšanu. Tā arī samazina dažādus drošības riskus, piemēram, informācijas noplūdi tīkla vidē un drošības politikās.

1. Ievadiet printera IP adresi pārlūkprogrammā, lai piekļūtu Web Config.
Ievadiet printera IP adresi no datora, kas ir pieslēgts tam pašam tīklam, kurā atrodas printeris.
Printera IP adresi var pārbaudīt no šādas izvēlnes.
Iestatījumi > Vispārīgie iestatījumi > Tīkla iestatījumi > Tīkla statuss > Vadu LAN/Wi-Fi statuss
2. Ievadiet administratorsa paroli, lai pieteiktos kā administrators.
3. Atlasiet šādā secībā.
cilne **Product Security > Administrator Settings > Change Administrator Password**
4. Ievadiet pašreizējo paroli sadaļā **Current password**.
5. Sadaļā **User Name** ievadiet administratorsa lietotājvārdu.
Ja vēlaties autentificēties, izmantojot administratorsa lietotājvārdu un paroli, ievadiet **User Name**.
6. Ievadiet jauno paroli sadaļā **New Password** un **Confirm New Password**.

7. Noklikšķiniet uz **OK**.

Piezīme:

Lai atjaunotu administratora paroli uz sākotnējo paroli, noklikšķiniet uz **Restore Default Settings** ekrānā **Change Administrator Password**.

Apakšadministrators kontu iestatīšana

Printerim var reģistrēt vairākus administratora kontus.

Apakšadministratoru izveidošana

Lai veiktu tālāk norādītos uzdevumus, piesakieties kā galvenais administrators.

1. Ievadiet printera IP adresi pārlūkprogrammā, lai piekļūtu Web Config.

Ievadiet printera IP adresi no datora, kas ir pieslēgts tam pašam tīklam, kurā atrodas printeris.

Printera IP adresi var pārbaudīt no šādas izvēlnes.

Iestatījumi > Vispārīgie iestatījumi > Tīkla iestatījumi > Tīkla statuss > Vadu LAN/Wi-Fi statuss

2. Ievadiet administratora paroli, lai pieteiktos kā administrators.

3. Atlasiet šādā secībā.

cilne **Product Security > Administrator Settings > User Settings**

4. Izvēlēties reģistrējamo vai rediģējamo numuru un pēc tam atlasiet **Edit**.

5. Iestatiet katru vienumu.

User Name:

Ievadiet lietotājvārdu sarakstā parādāmo vārdu, kas ir no 1 līdz 20 rakstzīmēm garš, izmantojot ASCII (0x20–0x7E).

Password:

Ievadiet paroli, kas sastāv no 8 līdz 70 ASCII (0x20–0x7E) rakstzīmēm. Inicializējot paroli, atstājiet to tukšu.

Select the check box to enable or disable each function.

Atlasiet administratora privilēģiju funkcijas, kuras vēlaties piešķirt apakšadministratoriem. Šeit atlasītās funkcijas tiek parādītas, kad piesakāties „Web Config” kā apakšadministrators.

6. Noklikšķiniet uz **OK**.

Atgriezties lietotāja iestatījumu sarakstā pēc noteikta laika posma.

Paziņojiet apakšadministratoram par reģistrēto administratora informāciju.

Ja ir iespējots Bloķēšanas iestatījums, atlasiet apakšadministrators vārdu sadaļā „Admin Login”, lai pieteiktos.

Apakšadministrators kontu dzēšana

Varat dzēst noteiktu apakšadministratoru vai visus apakšadministratorus.

1. Ievadiet printera IP adresi pārlūkprogrammā, lai piekļūtu Web Config.
Ievadiet printera IP adresi no datora, kas ir pieslēgts tam pašam tīklam, kurā atrodas printeris.
Printera IP adresi var pārbaudīt no šādas izvēlnes.
Iestatījumi > Vispārīgie iestatījumi > Tīkla iestatījumi > Tīkla statuss > Vadu LAN/Wi-Fi statuss
2. Ievadiet administratora paroli, lai pieteiktos kā administrators.
3. Atlasiet šādā secībā.
cilne **Product Security > Administrator Settings > User Settings**
4. Atlasiet numuru, kuru vēlaties dzēst, un pēc tam noklikšķiniet uz **Delete**. Lai dzēstu visus apakšadministratorus, noklikšķiniet uz **Delete All**.
Atgriezties lietotāja iestatījumu sarakstā pēc noteikta laika posma.

Apakšadministratora paroles maiņa

Ja piesakāties „Web Config” kā apakšadministrators, varat mainīt apakšadministratora paroli.

1. Ievadiet printera IP adresi pārlūkprogrammā, lai piekļūtu Web Config.
Ievadiet printera IP adresi no datora, kas ir pieslēgts tam pašam tīklam, kurā atrodas printeris.
Printera IP adresi var pārbaudīt no šādas izvēlnes.
Iestatījumi > Vispārīgie iestatījumi > Tīkla iestatījumi > Tīkla statuss > Vadu LAN/Wi-Fi statuss
2. Ievadiet apakšadministratora lietotājvārdu un paroli, lai pieteiktos kā administrators.
3. Atlasiet cilni **Product Security > User Settings**.
4. Ievadiet savu pašreizējo paroli sadaļā **Current password** un pēc tam jauno paroli sadaļā **New Password** un **Confirm New Password**.
5. Atlasiet **OK**.

Programmas verifikācijas iespējošana palaišanas laikā

Ja iespējojat programmas verifikācijas funkciju, printeris veic verifikāciju palaišanas laikā, lai pārbaudītu, vai programmā nav iekļautas trešās personas. Ja tiek konstatētas kādas problēmas, printeris netiek palaists.

1. Ievadiet printera IP adresi pārlūkprogrammā, lai piekļūtu Web Config.
Ievadiet printera IP adresi no datora, kas ir pieslēgts tam pašam tīklam, kurā atrodas printeris.
Printera IP adresi var pārbaudīt no šādas izvēlnes.
Iestatījumi > Vispārīgie iestatījumi > Tīkla iestatījumi > Tīkla statuss > Vadu LAN/Wi-Fi statuss
2. Ievadiet administratora paroli, lai pieteiktos kā administrators.
3. Atlasiet šādā secībā.
Cilne **Product Security > Program Verification on Start Up**

Piezīme:

Iestatīšanu var veikt, izmantojot arī printera vadības paneli.

Iestatījumi > Vispārīgie iestatījumi > Sistēmas administrēšana > Drošības iestatījumi > Programmas pārbaude uzsākot

4. Atlasiet **ON**, lai iespējotu **Program Verification on Start Up**.
5. Noklikšķiniet uz **OK**.

Saistītā informācija

➔ ["Administrators paroles noklusējuma vērtība" 19. lpp.](#)

Domēna ierobežojumu konfigurēšana

Piemērojot ierobežošanas noteikumus domēna nosaukumiem, varat samazināt informācijas noplūdes risku nejaušas pārsūtīšanas dēļ.

1. Ievadiet printera IP adresi pārlūkprogrammā, lai piekļūtu Web Config.
Ievadiet printera IP adresi no datora, kas ir pieslēgts tam pašam tīklam, kurā atrodas printeris.
Printera IP adresi var pārbaudīt no šādas izvēlnes.
Iestatījumi > Vispārīgie iestatījumi > Tīkla iestatījumi > Tīkla statuss > Vadu LAN/Wi-Fi statuss
2. Ievadiet administratorsa paroli, lai pieteiktos kā administrators.
3. Atlasiet šādā secībā.
Cilne **Product Security > Domain Restrictions**
4. Ja nepieciešams, mainiet iestatījumus.
 - Restriction Rule**
Izvēlieties, kā ierobežot e-pasta sūtījumus.
 - Domain Name**
Pievienojiet vai dzēsiet ierobežojamo domēna nosaukumu.
5. Noklikšķiniet uz **OK**.

Saistītā informācija

➔ ["Administrators paroles noklusējuma vērtība" 19. lpp.](#)

Tīkla drošības iestatījumi

Vadība, izmantojot protokolus

Varat drukāt, izmantojot dažādus ceļus un protokolus.

Ja izmantojat daudzfunkciju printeri, varat izmantot tīkla skenēšanu un PC-FAX no nenoteikta tīkla datoru skaita.

Varat samazināt neplānotus drošības riskus, ierobežojot drukāšanu no konkrētiem ceļiem vai kontrolējot pieejamās funkcijas.

Veiciet tālāk norādītās darbības, lai konfigurētu protokola iestatījumus.

1. Ievadiet printera IP adresi pārlūkprogrammā, lai piekļūtu Web Config.

Ievadiet printera IP adresi no datora, kas ir pieslēgts tam pašam tīklam, kurā atrodas printeris.

Printera IP adresi var pārbaudīt no šādas izvēlnes.

Iestatījumi > Vispārīgie iestatījumi > Tīkla iestatījumi > Tīkla statuss > Vadu LAN/Wi-Fi statuss

2. Ievadiet administratora paroli, lai pieteiktos kā administrators.

3. Atlasiet šādā secībā.

Cilne **Network Security > Protocol**

4. Konfigurējiet katru elementu.

5. Noklikšķiniet uz **Next**.

6. Noklikšķiniet uz **OK**.

Šie iestatījumi tiek piemēroti printerim.

Saistītā informācija

➔ ["Administrators paroles noklusējuma vērtība" 19. lpp.](#)

➔ ["Protokoli, kurus varat iespējot vai atspējot" 484. lpp.](#)

➔ ["Protokola iestatīšanas vienumi" 485. lpp.](#)

Protokoli, kurus varat iespējot vai atspējot

Protokols	Apraksts
Bonjour Settings	Varat precizēt, vai lietot Bonjour. Bonjour tiek lietots, lai meklētu ierīces, drukātu un tā tālāk.
iBeacon Settings	Varat iespējot vai atspējot iBeacon pārraides funkciju. Ja tā ir iespējota, printeri var meklēt no ierīcēm, kurās iespējota iBeacon funkcija.
SLP Settings	Varat iespējot vai atspējot SLP funkciju. SLP tiek izmantota pašskenēšanai un tīkla meklēšanai EpsonNet Config.
WSD Settings	Varat iespējot vai atspējot WSD pārraides funkciju. Kad šī funkcija ir iespējota, varat pievienot WSD ierīces un printēt no WSD porta.
LLTD Settings	Varat iespējot vai atspējot LLTD pārraides funkciju. Kad šī funkcija ir iespējota, tā redzama uz Windows tīkla mapes.
LLMNR Settings	Varat iespējot vai atspējot LLMNR pārraides funkciju. Kad šī funkcija ir iespējota, nosaukuma atpazīšanu var izmantot bez NetBIOS pat tad, ja nevarat izmantot DNS.
LPR Settings	Varat noteikt, vai atļaut vai neatļaut LPR drukāšanu. Kad šī funkcija ir iespējota, varat drukāt no LPR porta.
RAW(Port9100) Settings	Varat noteikt, vai atļaut vai neatļaut drukāšanu no RAW porta (Ports 9100). Kad šī funkcija ir iespējota, varat drukāt no RAW porta (Porta 9100).

Protokols	Apraksts
RAW(Custom Port) Settings	Varat noteikt, vai atļaut vai neatļaut drukāšanu no RAW porta (pielāgota porta). Kad šī funkcija ir iespējota, varat drukāt no RAW porta (pielāgota porta).
IPP Settings	Varat iespējot vai atspējot IPP pārraides funkciju. Ja šī funkcija ir iespējota, varēsiet drukāt, izmantojot internetu. Tas tiek parādīts arī, meklējot ierīces tīklā.
FTP Settings	Varat noteikt, vai atļaut vai neatļaut FTP drukāšanu. Kad šī funkcija ir iespējota, varat drukāt izmantojot FTP serveri.
SNMPv1/v2c Settings	Varat noteikt, vai iespējot vai neiespējot SNMPv1/v2c. Šī funkcija tiek lietota, lai iestatītu ierīces, pārvaldītu un tā tālāk.
SNMPv3 Settings	Varat noteikt, vai iespējot vai neiespējot SNMPv3. Šī funkcija tiek lietota, lai iestatītu šifrētas ierīces, pārvaldītu un tā tālāk.

Saistītā informācija

- ➔ ["Vadība, izmantojot protokolus" 483. lpp.](#)
- ➔ ["Protokola iestatīšanas vienumi" 485. lpp.](#)

Protokola iestatīšanas vienumi

Bonjour Settings

Vienumi	Iestatījuma vērtība un apraksts
Use Bonjour	Atlasiet, lai meklētu vai lietotu ierīces, izmantojot Bonjour.
Bonjour Name	Parāda Bonjour nosaukumu.
Bonjour Service Name	Parāda Bonjour pakalpojuma nosaukumu.
Location	Parāda Bonjour atrašanās vietas nosaukumu.
Top Priority Protocol	Atlasiet augstākās prioritātes protokolu Bonjour drukāšanai.
Wide-Area Bonjour	Iestatiet, vai izmantot Wide-Area Bonjour.

iBeacon Settings

Vienumi	Iestatījuma vērtība un apraksts
Enable iBeacon Transmission	Atlasiet, lai iespējotu iBeacon pārraides funkciju.

SLP Settings

Vienumi	Iestatījuma vērtība un apraksts
Enable SLP	Atlasiet, lai iespējotu SLP funkciju. Tā tiek izmantota kā tīkla meklēšana, lietojot EpsonNet Config.

WSD Settings

Vienumi	Iestatījuma vērtība un apraksts
Enable WSD	Atlasiet, lai iespējotu ierīču pievienošanu, izmantojot WSD, un drukātu, izmantojot WSD portu. Ja nevēlaties, ka šis izstrādājums meklē ierīces, atspējojiet šo vienumu un atspējojiet vienumu Enable IPP .
Printing Timeout (sec)	Ievadiet WSD drukāšanas saziņas taimauta vērtību no 3 līdz 3600 sekundēm.
Scanning Timeout (sec)	Ievadiet WSD skenēšanas saziņas taimauta vērtību no 3 līdz 3600 sekundēm.
Device Name	Parāda WSD ierīces nosaukumu.
Location	Parāda WSD atrašanās vietas nosaukumu.

LLTD Settings

Vienumi	Iestatījuma vērtība un apraksts
Enable LLTD	Atlasiet, lai iespējotu LLTD. Printeris tiek parādīts Windows tīkla kartē.
Device Name	Parāda LLTD ierīces nosaukumu.

LLMNR Settings

Vienumi	Iestatījuma vērtība un apraksts
Enable LLMNR	Atlasiet, lai iespējotu LLMNR. Nosaukuma atpazīšanu var izmantot bez NetBIOS pat tad, ja nevarat izmantot DNS.

LPR Settings

Vienumi	Iestatījuma vērtība un apraksts
Allow LPR Port Printing	Atlasiet, lai atļautu drukāšanu, izmantojot LPR portu.
Printing Timeout (sec)	Ievadiet LPR drukāšanas taimauta vērtību no 0 līdz 3600 sekundēm. Ja nevēlaties taimautu, ievadiet 0.

RAW(Port9100) Settings

Vienumi	Iestatījuma vērtība un apraksts
Allow RAW(Port9100) Printing	Atlasiet, lai atļautu drukāšanu, izmantojot RAW portu (ports 9100).
Printing Timeout (sec)	Ievadiet RAW (porta 9100) drukāšanas taimauta vērtību no 0 līdz 3600 sekundēm. Ja nevēlaties taimautu, ievadiet 0.

RAW(Custom Port) Settings

Vienumi	Iestatījuma vērtība un apraksts
Allow RAW(Custom Port) Printing	Atlasiet, lai atļautu drukāšanu, izmantojot RAW portu (pielāgots ports).
Port Number	Ievadiet porta numuru RAW drukāšanai starp 1024 un 65535 (izņemot 9100, 1865, 2968).
Printing Timeout (sec)	Ievadiet RAW (pielāgota porta) drukāšanas taimauta vērtību no 0 līdz 3600 sekundēm. Ja nevēlaties taimautu, ievadiet 0.

IPP Settings

Vienumi	Iestatījuma vērtība un apraksts
Enable IPP	Atlasiet, lai iespējotu IPP saziņu. Kad tā ir iespējota, jūs varēsiet drukāt, izmantojot interneta savienojumu. Tas tiek rādīts, arī meklējot ierīces tīklā. Tie parādīti tikai printeri, kas atbalsta IPP.
Allow Non-secure Communication	Atlasiet Allowed , lai ļautu printerim sazināties, neizmantojot nekādus drošības pasākumus (IPP).
Communication Timeout (sec)	Ievadiet IPP drukāšanas taimauta vērtību no 0 līdz 3600 sekundēm.
Require PIN Code when using IPP printing	Atlasiet, vai, lietojot IPP drukāšanu, pieprasīt PIN kodu. Atlasot Yes , IPP drukāšanas uzdevumi bez PIN kodiem netiek saglabāti printerī.
URL (tīkls)	Parāda IPP vietrāžus URL (http un https), ja printeris ir savienots ar tīklu. URL ir apvienota printera IP adreses, porta numura un IPP printera nosaukuma vērtība.
URL (Wi-Fi Direct)	Parāda IPP vietrāžus URL (http un https), ja printeris ir savienots, izmantojot Wi-Fi Direct. URL ir apvienota printera IP adreses, porta numura un IPP printera nosaukuma vērtība.
Printer Name	Parāda IPP printera nosaukumu.
Location	Parāda IPP atrašanās vietu.

FTP Settings

Vienumi	Iestatījuma vērtība un apraksts
Enable FTP Server	Atlasiet, lai iespējotu FTP drukāšanu. Tiek parādīti tikai printeri, kas atbalsta FTP drukāšanu.
Communication Timeout (sec)	Ievadiet FTP saziņas taimauta vērtību no 0 līdz 3600 sekundēm. Ja nevēlaties taimautu, ievadiet 0.

SNMPv1/v2c Settings

Vienumi	Iestatījuma vērtība un apraksts
Enable SNMPv1	SNMPv1 tiek iespējots, kad šis lodziņš ir atzīmēts.
Enable SNMPv2c	SNMPv2c tiek iespējots, kad šis lodziņš ir atzīmēts.

Vienumi	Iestatījuma vērtība un apraksts
Access Authority	Iestata piekļuves pilnvaru, kad SNMPv1/v2c ir iespējots. Atlasiet Read Only vai Read/Write .
Community Name (Read Only)	Ievadiet 0 līdz 32 ASCII (0x20–0x7E) rakstzīmes.
Community Name (Read/Write)	Ievadiet 0 līdz 32 ASCII (0x20–0x7E) rakstzīmes.
Allow access from Epson tools	Iestatiet to, vai atļaut, vai neatļaut informācijas rakstīšanu ar Epson rīkiem, piemēram, Epson Device Admin.

SNMPv3 Settings

Vienumi	Iestatījuma vērtība un apraksts
Enable SNMPv3	SNMPv3 tiek iespējots, kad šis lodziņš ir atzīmēts.
User Name	Ievadiet no 1 līdz 32 rakstzīmēm, izmantojot 1 bita rakstzīmes.
Authentication Settings	
Algorithm	Atlasiet SNMPv3 autentificēšanas algoritmu.
Password	Ievadiet SNMPv3 autentificēšanas paroli. Ievadiet no 8 līdz 32 ASCII (0x20–0x7E) rakstzīmēm. Ja nevēlaties to darīt, atstājiet šo lauku tukšu.
Confirm Password	Ievadiet iestatīto paroli, lai apstiprinātu.
Encryption Settings	
Algorithm	Atlasiet SNMPv3 šifrēšanas algoritmu.
Password	Ievadiet SNMPv3 šifrēšanas paroli. Ievadiet no 8 līdz 32 ASCII (0x20–0x7E) rakstzīmēm. Ja nevēlaties to darīt, atstājiet šo lauku tukšu.
Confirm Password	Ievadiet iestatīto paroli, lai apstiprinātu.
Context Name	Ievadiet 32 unikoda (UTF-8) rakstzīmes vai mazāk. Ja nevēlaties to darīt, atstājiet šo lauku tukšu. Ievadāmo rakstzīmju skaits ir atkarīgs no valodas.

Saistītā informācija

- ➔ ["Vadība, izmantojot protokolus" 483. lpp.](#)
- ➔ ["Protokoli, kurus varat iespējot vai atspējot" 484. lpp.](#)

Ciparsertifikāta lietošana

Par ciparsertifikātiem

CA-signed Certificate

Šo sertifikātu parakstījusi CA (Certificate Authority — sertificēšanas iestāde). To var iegūt un iesniegt sertificēšanas iestādē. Šis sertifikāts apstiprina printera eksistenci un tiek izmantots SSL/TLS sakariem, lai jūs varētu garantēt datu sakaru drošību.

Lietojot sertifikātu SSL/TLS sakariem, tas tiek izmantots kā servera sertifikāts.

Ja ir iestatīta IPsec/IP filtrēšana vai IEEE 802.1X sakari, tas tiek izmantots kā klienta sertifikāts.

CA sertifikāts

Šis sertifikāts ir CA-signed Certificate ķēdē — to dēvē arī par sertificēšanas starpniekiestādes sertifikātu.

Tīmekļa pārlūks to izmanto, lai validētu printera sertifikāta ceļu, piekļūstot otras puses serverim vai programmai Web Config.

CA sertifikātam iestatiet, kad validēt servera sertifikāta ceļu, piekļūstot no printera. Printerim iestatiet CA-signed Certificate ceļa apstiprināšanu SSL/TLS savienojuma gadījumā.

Printera CA sertifikātu varat iegūt no sertificēšanas iestādes, kas izsniegusi attiecīgo CA sertifikātu.

Varat iegūt arī otras puses servera validēšanai izmantoto CA sertifikātu no sertificēšanas iestādes, kas izsniegusi otra servera CA-signed Certificate.

Self-signed Certificate

Šis ir sertifikāts, kuru paraksta un izsniedz pats printeris. To dēvē arī par saknes sertifikātu. Tā kā izdevējs sertificē pats sevi, šis sertifikāts nav uzticams un nevar novērst uzdošanos par kādu citu.

Izmantojiet to, nosakot drošības iestatījumus un veidojot vienkāršus SSL/TLS sakarus bez CA-signed Certificate.

Ja izmantojat šo sertifikātu SSL/TLS sakariem, tīmekļa pārlūkprogrammā var parādīties drošības brīdinājums, jo sertifikāts nav reģistrēts tīmekļa pārlūkprogrammā. Self-signed Certificate var izmantot tikai SSL/TLS sakariem.

Saistītā informācija

➔ ["Pašparakstīta sertifikāta atjaunināšana" 493. lpp.](#)

➔ ["CA Certificate konfigurēšana" 494. lpp.](#)

CA-signed Certificate konfigurēšana

CA parakstīta sertifikāta iegūšana

Lai iegūtu CA parakstītu sertifikātu, izveidojiet CSR (Sertifikāta parakstīšanas pieprasījumu) un iesniedziet to sertificēšanas iestādei. CSR varat izveidot, izmantojot Web Config un datoru.

Lai izveidotu CSR un iegūtu CA parakstītu sertifikātu, izmantojot Web Config, ievērojiet šos soļus. Veidojot CSR ar Web Config, sertifikāts ir PEM/DER formātā.

1. Ievadiet printera IP adresi pārlūkprogrammā, lai piekļūtu Web Config.

Ievadiet printera IP adresi no datora, kas ir pieslēgts tam pašam tīklam, kurā atrodas printeris.

Printera IP adresi var pārbaudīt no šādas izvēlnes.

Iestatījumi > Vispārīgie iestatījumi > Tīkla iestatījumi > Tīkla statuss > Vadu LAN/Wi-Fi statuss

2. Ievadiet administratorsa paroli, lai pieteiktos kā administrators.

3. Atlasiet šādā secībā.

Cilne **Network Security**. > **SSL/TLS** > **Certificate** vai **IPsec/IP Filtering** > **Client Certificate** vai **IEEE802.1X** > **Client Certificate**

Neatkarīgi no tā ko izvēlēsieties, jūs varat iegūt to pašu sertifikātu un to lietot.

4. Noklikšķiniet uz **Generate CSR**.

CSR izveidošanas lapa tiek atvērta.

5. Ievadiet vērtību katram vienumam.

Piezīme:

Pieejamais atslēgas garums un saīsinājumi var atšķirties katrā sertifikācijas iestādē. Izveidojiet pieprasījumu atbilstoši katras sertifikācijas iestādes noteikumiem.

6. Noklikšķiniet uz **OK**.

Tiek parādīts pabeigšanas ziņojums.

7. Atlasiet cilni **Network Security**. Tālāk atlasiet **SSL/TLS** > **Certificate** vai **IPsec/IP Filtering** > **Client Certificate** vai **IEEE802.1X** > **Client Certificate**.

8. Noklikšķiniet vienu no lejupielādes pogām **CSR** atbilstoši sertifikācijas iestādes noteiktajam formātam, lai lejupielādētu CSR datorā.



Svarīga informācija:

Neģenerējiet CSR atkārtoti. Ja tā darīsiet, var nebūt iespējams importēt izsniegto CA-signed Certificate.

9. Nosūtiet CSR sertifikācijas iestādei un iegūstiet CA-signed Certificate.

Ievērojiet katras sertifikācijas iestādes noteikumus par nosūtīšanas metodi un formu.

10. Saglabājiet izsniegto CA-signed Certificate datorā, kas savienots ar printeri.

CA-signed Certificate iegūšana ir pabeigta, kad sertifikāts ir saglabāts mērķī.

Saistītā informācija

➔ ["Administrators paroles noklusējuma vērtība" 19. lpp.](#)

CSR vienumu iestatīšana

Posms	Iestatījumi un skaidrojums
Key Length	Atlasiet CSR atslēgas garumu.

Posms	Iestatījumi un skaidrojums
Common Name	<p>Var ievadīt no 1 līdz 128 rakstzīmēm. Ja tā ir IP adrese, tai jābūt statiskai IP adresi. Jūs varat ievadīt 1–5 IPv4 adreses, IPv6 adreses, resursdatoru nosaukumus, FQDN, atdalot tos ar komatiem.</p> <p>Pirmais elements tiek saglabāts pie kopējā nosaukuma, bet citi elementi tiek saglabāti sertifikāta tēmas aizstājvārda laukā.</p> <p>Piemērs:</p> <p>Printera IP adrese: 192.0.2.123, printera nosaukums: EPSONA1B2C3 Common Name: EPSONA1B2C3,EPSONA1B2C3.local,192.0.2.123</p>
Organization/ Organizational Unit/ Locality/ State/Province	<p>Ir iespējams ievadīt no 0 līdz 64 ASCII formāta rakstzīmēm (0x20–0x7E). Atšķiramos nosaukumus var atdalīt ar komatiem.</p>
Country	<p>Ievadiet valsts divciparu kodu atbilstīgi standarta ISO-3166 noteikumiem.</p>
Sender's Email Address	<p>Sūtītāja e-pasta adresi varat ievadīt pasta servera iestatījumos. Ievadiet to pašu e-pasta adresi kā Sender's Email Address cilnē Network > Email Server > Basic.</p>

Saistītā informācija

➔ ["CA parakstīta sertifikāta iegūšana" 489. lpp.](#)

CA parakstīta sertifikāta importēšana

Importējiet iegūto CA-signed Certificate failu printerī.



Svarīga informācija:

- Pārbaudiet, vai ir pareizs printera datuma un laika iestatījums. Sertifikāts var būt nederīgs.
- Ja sertifikātu iegūstat izmantojot CSR, kas izveidots ar Web Config, sertifikātu varat importēt vienu reizi.

1. Ievadiet printera IP adresi pārlūkprogrammā, lai piekļūtu Web Config.

Ievadiet printera IP adresi no datora, kas ir pieslēgts tam pašam tīklam, kurā atrodas printeris.

Printera IP adresi var pārbaudīt no šādas izvēlnes.

Iestatījumi > Vispārīgie iestatījumi > Tīkla iestatījumi > Tīkla statuss > Vadu LAN/Wi-Fi statuss

2. Ievadiet administratorsa paroli, lai pieteiktos kā administrators.

3. Atlasiet šādā secībā.

Cilne **Network Security**. > **SSL/TLS** > **Certificate** vai **IPsec/IP Filtering** > **Client Certificate** vai **IEEE802.1X**

4. Noklikšķiniet uz **Import**

Sertifikāta importēšanas lapa tiek atvērta.

5. Ievadiet vērtību katram vienumam. Iestatiet **CA Certificate 1** un **CA Certificate 2**, kad apstiprināt sertifikāta ceļu pārlūkprogrammā, kas piekļūst printerim.

Nepieciešami iestatījumi var atšķirties atkarībā no tā, kur izveidojat CSR un sertifikāta faila formāta. Ievadiet prasīto vienumu vērtības atbilstoši šiem norādījumiem.

- PEM/DER formāta sertifikāts iegūts no Web Config
 - Private Key:** Nekonfigurējiet, jo printeris satur privātu atslēgu.
 - Password:** nekonfigurējiet.
 - CA Certificate 1/CA Certificate 2:** Izvēles
- PEM/DER formāta sertifikāts iegūts no datora
 - Private Key:** Jums jāiestata.
 - Password:** nekonfigurējiet.
 - CA Certificate 1/CA Certificate 2:** Izvēles
- PKCS#12 formāta sertifikāts iegūts no datora
 - Private Key:** nekonfigurējiet.
 - Password:** Izvēles
 - CA Certificate 1/CA Certificate 2:** Nekonfigurējiet.

6. Noklikšķiniet uz **OK**.

Tiek parādīts pabeigšanas ziņojums.

Piezīme:

Noklikšķiniet **Confirm**, lai pārbaudītu sertifikāta informāciju.

Saistītā informācija

- ➔ ["Administrators paroles noklusējuma vērtība" 19. lpp.](#)
- ➔ ["CA parakstīta sertifikāta dzēšana" 493. lpp.](#)

CA parakstīta sertifikāta importēšanas iestatījumu vienumi

Vienumi	Iestatījumi un skaidrojums
Server Certificate vai Client Certificate	Atlasiet sertifikāta formātu. SSL/TLS savienojumam tiek rādīts Server Certificate. IPsec/IP Filtering vai IEEE 802.1X tiek rādīts Client Certificate.
Private Key	Ja iegūstat PEM/DER formāta sertifikātu, izmantojot CSR, kas izveidots datorā, norādiet privāto atslēgas failu, kurš atbilst sertifikātam.
Password	Ja faila formāts ir Certificate with Private Key (PKCS#12) , ievadiet paroli, kas šifrē privāto paroli, kas tika iestatīta, iegūstot sertifikātu.
CA Certificate 1	Ja sertifikāta formāts ir Certificate (PEM/DER) , importējiet sertificēšanas iestādes, kas izdod CA-signed Certificate, ko izmanto kā servera sertifikātu, sertifikātu. Ja nepieciešams, norādiet failu.
CA Certificate 2	Ja sertifikāta formāts ir Certificate (PEM/DER) , importējiet sertificēšanas iestādes, kas izdod CA Certificate 1, sertifikātu. Ja nepieciešams, norādiet failu.

Saistītā informācija

- ➔ ["CA parakstīta sertifikāta importēšana" 491. lpp.](#)

CA parakstīta sertifikāta dzēšana

Jūs varat dzēst importētu sertifikātu, kad beidzies sertifikāta derīguma termiņš vai šifrēts savienojums vairs nav nepieciešams.



Svarīga informācija:

Ja sertifikātu iegūstat izmantojot CSR, kas izveidots ar Web Config, atkārtoti nevar importēt dzēstu sertifikātu. Šādā gadījumā, izveidojiet CSR un vēlreiz iegūstiet sertifikātu.

1. Ievadiet printera IP adresi pārlūkprogrammā, lai piekļūtu Web Config.
Ievadiet printera IP adresi no datora, kas ir pieslēgts tam pašam tīklam, kurā atrodas printeris.
Printera IP adresi var pārbaudīt no šādas izvēlnes.
Iestatījumi > Vispārīgie iestatījumi > Tīkla iestatījumi > Tīkla statuss > Vadu LAN/Wi-Fi statuss
2. Ievadiet administratora paroli, lai pieteiktos kā administrators.
3. Atlasiet šādā secībā.
Cilne **Network Security**.
4. Atlasiet kādu no turpmāk minētajiem.
 - SSL/TLS > Certificate**
 - IPsec/IP Filtering > Client Certificate**
 - IEEE802.1X > Client Certificate**
5. Noklikšķiniet uz **Delete**.
6. Apstipriniet, ka vēlaties dzēst ziņojumā parādīto sertifikātu.

Saistītā informācija

➔ ["Administrators paroles noklusējuma vērtība" 19. lpp.](#)

Pašparakstīta sertifikāta atjaunināšana

Tā kā Self-signed Certificate izsniedz printeris, to var atjaunināt, kad beidzas tā derīguma termiņš vai ja aprakstītais saturs izmainās.

1. Ievadiet printera IP adresi pārlūkprogrammā, lai piekļūtu Web Config.
Ievadiet printera IP adresi no datora, kas ir pieslēgts tam pašam tīklam, kurā atrodas printeris.
Printera IP adresi var pārbaudīt no šādas izvēlnes.
Iestatījumi > Vispārīgie iestatījumi > Tīkla iestatījumi > Tīkla statuss > Vadu LAN/Wi-Fi statuss
2. Ievadiet administratora paroli, lai pieteiktos kā administrators.
3. Atlasiet šādā secībā.
cilne **Network Security > SSL/TLS > Certificate**
4. Noklikšķiniet uz **Update**.

5. Ievadiet **Common Name**.

Varat ievadīt līdz 5 IPv4 adresēm, IPv6 adresēm, resursdatora nosaukumiem, FQDN, kuru garums ir no 1 līdz 128 rakstzīmēm un kas ir atdalīti ar komatiem. Pirmais parametrs tiek saglabāts kopējā nosaukumā un pārējie tiek saglabāti sertifikāta temata aizstājvārda laukā.

Piemērs:

Printera IP adrese: 192.0.2.123, printera nosaukums: EPSONA1B2C3

Kopējais nosaukums: EPSONA1B2C3,EPSONA1B2C3.local,192.0.2.123

6. Norādiet sertifikāta derīguma termiņu.

7. Noklikšķiniet uz **Next**.

Tiek parādīts apstiprinājuma ziņojums.

8. Noklikšķiniet uz **OK**.

Printeris ir atjaunināts.

Piezīme:

Sertifikāta informāciju varat pārbaudīt, dodoties uz cilni **Network Security > SSL/TLS > Certificate > Self-signed Certificate** un noklikšķinot **Confirm**.

Saistītā informācija

➔ ["Administratora paroles noklusējuma vērtība" 19. lpp.](#)

CA Certificate konfigurēšana

Iestatot CA Certificate, varat pārbaudīt ceļu uz servera, kuram printeris piekļūst, CA sertifikātu. Tādējādi var novērst uzdošanos.

CA Certificate varat iegūt no sertificēšanas iestādes, kur CA-signed Certificate ir izdots.

CA Certificate importēšana

Tālāk norādītajos gadījumos importējiet CA Certificate printeri.

- Izmantojiet IEEE802.1X (Wi-Fi)
- Certificate Validation, izmantojot IEEE802.1X (Wired LAN)
- Autentificējiet IPsec/IP Filtering ar sertifikātu.

1. Ievadiet printera IP adresi pārlūkprogrammā, lai piekļūtu Web Config.

Ievadiet printera IP adresi no datora, kas ir pieslēgts tam pašam tīklam, kurā atrodas printeris.

Printera IP adresi var pārbaudīt no šādas izvēlnes.

Iestatījumi > Vispārīgie iestatījumi > Tīkla iestatījumi > Tīkla statuss > Vadu LAN/Wi-Fi statuss

2. Ievadiet administratora paroli, lai pieteiktos kā administrators.

3. Atlasiet šādā secībā.

Cilne **Network Security > CA Certificate**

4. Noklikšķiniet uz **Import**.
5. Norādiet CA Certificate, kuru vēlaties importēt.
6. Noklikšķiniet uz **OK**.

Kad importēšana ir pabeigta, jūs tiek atgriezts ekrānā **CA Certificate** un tiek parādīts importētais CA Certificate.

Saistītā informācija

- ➔ ["Administrators paroles noklusējuma vērtība" 19. lpp.](#)
- ➔ ["Printera servera sertifikāta konfigurēšana" 496. lpp.](#)
- ➔ ["Printera pievienošana IEEE802.1X tīklam" 509. lpp.](#)

CA Certificate dzēšana

Importēto CA Certificate var dzēst.

1. Ievadiet printera IP adresi pārlūkprogrammā, lai piekļūtu Web Config.
Ievadiet printera IP adresi no datora, kas ir pieslēgts tam pašam tīklam, kurā atrodas printeris.
Printera IP adresi var pārbaudīt no šādas izvēlnes.
Iestatījumi > Vispārīgie iestatījumi > Tīkla iestatījumi > Tīkla statuss > Vadu LAN/Wi-Fi statuss
2. Ievadiet administrators paroli, lai pieteiktos kā administrators.
3. Atlasiet šādā secībā.
Cilne **Network Security > CA Certificate**
4. Noklikšķiniet uz **Delete** blakus tam CA Certificate, kuru vēlaties dzēst.
5. Apstipriniet, ka vēlaties dzēst ziņojumā parādīto sertifikātu.
6. Noklikšķiniet uz **Reboot Network** un pēc tam pārbaudiet, vai dzēstai CA sertifikāts nav redzams atjauninātajā ekrānā.

Saistītā informācija

- ➔ ["Administrators paroles noklusējuma vērtība" 19. lpp.](#)

SSL/TLS sakari ar printeri

Ja servera sertifikāts ir iestatīts, izmantojot SSL/TLS (drošīgzdu slāņa/transporta slāņa drošības) sakarus ar printeri, sakaru ceļu starp datoriem var šifrēt. Veiciet šo procedūru, ja vēlaties novērst attālu un neatļautu piekļuvi.

Pamata SSL/TLS iestatījumu konfigurēšana

Ja printeris atbalsta HTTPS servera funkciju, varat izmantot SSL/TLS saziņu, lai saziņu šifrētu. Printeri varat konfigurēt un pārvaldīt, izmantojot Web Config, un tajā pašā laikā nodrošinot drošību.

Konfigurējiet šifrēšanas pakāpi un novirzīšanas funkciju.

1. Ievadiet printera IP adresi pārlūkprogrammā, lai piekļūtu Web Config.
Ievadiet printera IP adresi no datora, kas ir pieslēgts tam pašam tīklam, kurā atrodas printeris.
Printera IP adresi var pārbaudīt no šādas izvēlnes.
Iestatījumi > Vispārīgie iestatījumi > Tīkla iestatījumi > Tīkla statuss > Vadu LAN/Wi-Fi statuss
2. Ievadiet administratora paroli, lai pieteiktos kā administrators.
3. Atlasiet šādā secībā.
cilne **Network Security > SSL/TLS > Basic**
4. Atlasiet katram vienumam vērtību.
 - Encryption Strength
Atlasiet šifrēšanas pakāpes līmeni.
 - Redirect HTTP to HTTPS
Izvēlieties iespējot vai atspējot. Noklusējuma vērtība ir „Enable”.
 - TLS 1.0
Izvēlieties iespējot vai atspējot. Noklusējuma vērtība ir „Disable”.
 - TLS.1.1
Izvēlieties iespējot vai atspējot. Noklusējuma vērtība ir „Disable”.
 - TLS.1.2
Izvēlieties iespējot vai atspējot. Noklusējuma vērtība ir „Enable”.
5. Noklikšķiniet uz **Next**.
Tiek parādīts apstiprinājuma ziņojums.
6. Noklikšķiniet uz **OK**.
Printeris ir atjaunināts.

Printera servera sertifikāta konfigurēšana

1. Ievadiet printera IP adresi pārlūkprogrammā, lai piekļūtu Web Config.
Ievadiet printera IP adresi no datora, kas ir pieslēgts tam pašam tīklam, kurā atrodas printeris.
Printera IP adresi var pārbaudīt no šādas izvēlnes.
Iestatījumi > Vispārīgie iestatījumi > Tīkla iestatījumi > Tīkla statuss > Vadu LAN/Wi-Fi statuss
2. Ievadiet administratora paroli, lai pieteiktos kā administrators.
3. Atlasiet šādā secībā.
cilne **Network Security > SSL/TLS > Certificate**
4. Norādiet sertifikātu izmantojamo sertifikātu **Server Certificate**.
 - Self-signed Certificate
Printeris ir izveidojis pašparakstītu sertifikātu. Ja neiegūstat CA parakstītu sertifikātu, atlasiet šo.

- CA-signed Certificate

Ja priekšlaikus iegūstat un importējat CA parakstītu sertifikātu, varat norādīt to.

5. Noklikšķiniet uz **Next**.

Tiek parādīts apstiprinājuma ziņojums.

6. Noklikšķiniet uz **OK**.

Printeris ir atjaunināts.

Saistītā informācija

- ➔ ["Administrators paroles noklusējuma vērtība" 19. lpp.](#)
- ➔ ["CA-signed Certificate konfigurēšana" 489. lpp.](#)
- ➔ ["Pašparakstīta sertifikāta atjaunināšana" 493. lpp.](#)

Šifrētie sakari, izmantojot IPsec/IP filtrēšanu

Par IPsec/IP Filtering

Jūs varat filtrēt datplūsmu pēc IP adresēm, pakalpojumiem un porta, izmantojot IPsec/IP filtrēšanas funkciju. Kombinējot filtrēšanas metodes, var konfigurēt printeri tā, lai tas pieņemtu vai bloķētu noteiktus klientus un noteiktus datus. Turklāt, izmantojot IPsec, var uzlabot drošības pakāpi.

Piezīme:

Datori ar operētājsistēmu Windows Vista vai jaunāku Windows versiju vai Windows Server 2008 atbalsta IPsec.

Noklusējuma politikas konfigurēšana

Lai filtrētu datplūsmu, konfigurējiet noklusējuma politiku. Noklusējuma politika attiecas uz katru lietotāju vai grupu, kas pieslēdzas printerim. Lai sīkāk kontrolētu lietotājus un lietotāju grupas, konfigurējiet grupu politikas.

1. Ievadiet printera IP adresi pārlūkprogrammā, lai piekļūtu Web Config.

Ievadiet printera IP adresi no datora, kas ir pieslēgts tam pašam tīklam, kurā atrodas printeris.

Printera IP adresi var pārbaudīt no šādas izvēlnes.

Iestatījumi > Vispārīgie iestatījumi > Tīkla iestatījumi > Tīkla statuss > Vadu LAN/Wi-Fi statuss

2. Ievadiet administratorsa paroli, lai pieteiktos kā administrators.

3. Atlasiet šādā secībā.

cilne **Network Security > IPsec/IP Filtering > Basic**

4. Ievadiet vērtību katram vienumam.

5. Noklikšķiniet uz **Next**.

Tiek parādīts apstiprinājuma ziņojums.

6. Noklikšķiniet uz **OK**.
Printeris ir atjaunināts.

Saistītā informācija

➔ ["Administrators paroles noklusējuma vērtība" 19. lpp.](#)

Default Policy iestatījumu vienumi

Default Policy

Vienumi	Iestatījumi un skaidrojums
IPsec/IP Filtering	Varat iespējot vai atspējot IPsec/IP filtrēšanas funkciju.

Access Control

Konfigurējiet IP pakešu trafika kontroles metodi.

Vienumi	Iestatījumi un skaidrojums
Permit Access	Iestatiet šo, lai konfigurētām IP paketēm atļautu pāriet.
Refuse Access	Iestatiet šo, lai konfigurētām IP paketēm neļautu pāriet.
IPsec	Iestatiet šo, lai konfigurētām IPsec paketēm atļautu pāriet.

IKE Version

Atlasiet **IKEv1** vai **IKEv2** vienumam **IKE Version**. Atlasiet vienu no tiem atbilstoši ierīcei, kurai printeris ir pievienots.

IKEv1

Vienumam **IKE Version** atlasot **IKEv1**, tiek parādīti tālāk norādītie vienumi.

Vienumi	Iestatījumi un skaidrojums
Authentication Method	Lai atlasītu Certificate , nepieciešams priekšlaikus iegūt un importēt CA parakstītu sertifikātu.
Pre-Shared Key	Ja atlasāt Pre-Shared Key vienumam Authentication Method , ievadiet iepriekš koplietotu atslēgu, kas ir 1 līdz 127 rakstzīmes gara.
Confirm Pre-Shared Key	Ievadiet konfigurēto atslēgu, lai apstiprinātu.

IKEv2

Vienumam **IKE Version** atlasot **IKEv2**, tiek parādīti tālāk norādītie vienumi.

Vienumi	Iestatījumi un skaidrojums	
Local	Authentication Method	Lai atlasītu Certificate , nepieciešams priekšlaikus iegūt un importēt CA parakstītu sertifikātu.
	ID Type	Ja atlasāt Pre-Shared Key vienumam Authentication Method , atlasiet printera ID veidu.
	ID	Ievadiet printera ID, kas atbilst ID veidam. Pirmā rakstzīme nedrīkst būt „@”, „#” un „=”. Distinguished Name: ievadiet 1 līdz 255 viena bita ASCII (0x20–0x7E) rakstzīmes. „=” ir nepieciešams iekļaut. IP Address: ievadiet IPv4 vai IPv6 formātu. FQDN: ievadiet rakstzīmju kombināciju diapazonā no 1 līdz 255, izmantojot A–Z, a–z, 0–9, „-” un punktu „.”. Email Address: ievadiet 1 līdz 255 viena bita ASCII (0x20–0x7E) rakstzīmes. „@” ir nepieciešams iekļaut. Key ID: ievadiet 1 līdz 255 viena bita ASCII (0x20–0x7E) rakstzīmes.
	Pre-Shared Key	Ja atlasāt Pre-Shared Key vienumam Authentication Method , ievadiet iepriekš koplietotu atslēgu, kas ir 1 līdz 127 rakstzīmes gara.
	Confirm Pre-Shared Key	Ievadiet konfigurēto atslēgu, lai apstiprinātu.

Vienumi		Iestatījumi un skaidrojums
Remote	Authentication Method	Lai atlasītu Certificate , nepieciešams priekšlaikus iegūt un importēt CA parakstītu sertifikātu.
	ID Type	Ja atlasāt Pre-Shared Key vienumam Authentication Method , atlasiet ID veidu ierīcei, kuru vēlaties autentificēt.
	ID	Ievadiet printera ID, kas atbilst ID veidam. Pirmā rakstzīme nedrīkst būt „@”, „#” un „=”. Distinguished Name: ievadiet 1 līdz 255 viena bita ASCII (0x20–0x7E) rakstzīmes. „=” ir nepieciešams iekļaut. IP Address: ievadiet IPv4 vai IPv6 formātu. FQDN: ievadiet rakstzīmju kombināciju diapazonā no 1 līdz 255, izmantojot A–Z, a–z, 0–9, „-” un punktu „.”. Email Address: ievadiet 1 līdz 255 viena bita ASCII (0x20–0x7E) rakstzīmes. „@” ir nepieciešams iekļaut. Key ID: ievadiet 1 līdz 255 viena bita ASCII (0x20–0x7E) rakstzīmes.
	Pre-Shared Key	Ja atlasāt Pre-Shared Key vienumam Authentication Method , ievadiet iepriekš koplietotu atslēgu, kas ir 1 līdz 127 rakstzīmes gara.
	Confirm Pre-Shared Key	Ievadiet konfigurēto atslēgu, lai apstiprinātu.

Encapsulation

Ja **Access Control** atlasāt kā **IPsec**, nepieciešams konfigurēt iekapsulēšanas režīmu.

Vienumi	Iestatījumi un skaidrojums
Transport Mode	Ja printeris tiek lietots tikai vienā LAN tīklā, atlasiet šo. 4. slāņa vai vēlākas IP paketes tiek šifrētas.
Tunnel Mode	Ja printeri lietojat internetam pievienojamā tīklā, piemēram, IPsec-VPN, atlasiet šo opciju. IP pakešu galvene un dati ir šifrēti. Remote Gateway(Tunnel Mode): ja atlasāt Tunnel Mode vienumam Encapsulation , ievadiet vārtejas adresi, kas ir 1 līdz 39 rakstzīmes gara.

Security Protocol

Ja **Access Control** atlasāt kā **IPsec**, atlasiet opciju.

Vienumi	Iestatījumi un skaidrojums
ESP	Atlasiet šo, lai nodrošinātu autentifikācijas un datu integritāti un šifrētu datus.
AH	Atlasiet šo, lai nodrošinātu autentifikācijas un datu integritāti. Pat tad, ja datu šifrēšana ir aizliegta, varat izmantot IPsec.

❑ Algorithm Settings

Iesakām visiem iestatījumiem atlasīt **Any** vai katram iestatījumam atlasīt vienumu, kas nav **Any**. Ja dažiem iestatījumiem atlasāt **Any** un citiem iestatījumiem atlasāt vienumu, kas nav **Any**, ierīce, iespējams, nevar sazināties atkarībā no otras ierīces, ko vēlaties autentificēt.

Vienumi		Iestatījumi un skaidrojums
IKE	Encryption	Atlasiet IKE šifrēšanas algoritmu. Vienumi atšķiras atkarībā no IKE versijas.
	Authentication	Atlasiet IKE autentificēšanas algoritmu.
	Key Exchange	Atlasiet IKE atslēgu apmaiņas algoritmu. Vienumi atšķiras atkarībā no IKE versijas.
ESP	Encryption	Atlasiet ESP šifrēšanas algoritmu. Tas ir pieejams, ja ESP ir atlasīts kā Security Protocol .
	Authentication	Atlasiet ESP autentificēšanas algoritmu. Tas ir pieejams, ja ESP ir atlasīts kā Security Protocol .
AH	Authentication	Atlasiet AH šifrēšanas algoritmu. Tas ir pieejams, ja AH ir atlasīts kā Security Protocol .

Saistītā informācija

- ➔ ["Administrators paroles noklusējuma vērtība" 19. lpp.](#)
- ➔ ["Administrators paroles noklusējuma vērtība" 19. lpp.](#)

Grupās politikas konfigurēšana

Grupās politika ir viens vai vairāki noteikumi, ko piemēro lietotājam vai lietotāju grupai. Printeris kontrolē IP paketes, kas atbilst konfigurētajām politikām. IP paketes tiek autentificētas pēc grupas politikas 1 līdz 10 un pēc tam pēc noklusējuma politikas.

1. Ievadiet printera IP adresi pārlūkprogrammā, lai piekļūtu Web Config.
Ievadiet printera IP adresi no datora, kas ir pieslēgts tam pašam tīklam, kurā atrodas printeris.
Printera IP adresi var pārbaudīt no šādas izvēlnes.
Iestatījumi > Vispārīgie iestatījumi > Tīkla iestatījumi > Tīkla statuss > Vadu LAN/Wi-Fi statuss
2. Ievadiet administrators paroli, lai pieteiktos kā administrators.
3. Atlasiet šādā secībā.
cilne **Network Security > IPsec/IP Filtering > Basic**
4. Noklikšķiniet uz numurētās cilnes, kuru vēlaties konfigurēt.
5. Ievadiet vērtību katram vienumam.
6. Noklikšķiniet uz **Next**.
Tiek parādīts apstiprinājuma ziņojums.

7. Noklikšķiniet uz **OK**.

Printeris ir atjaunināts.

Saistītā informācija

➔ ["Administrators paroles noklusējuma vērtība" 19. lpp.](#)

Sadaļas Group Policy vienumu iestatīšana

Posms	Iestatījumi un skaidrojums
Enable this Group Policy	Var iespējot vai atspējot grupas politiku.

Access Control

Konfigurējiet IP pakešu trafika kontroles metodi.

Posms	Iestatījumi un skaidrojums
Permit Access	Atlasiet šo opciju, lai atļautu konfigurēto IP pakešu tranzītu.
Refuse Access	Atlasiet šo opciju, lai noraidītu konfigurēto IP pakešu tranzītu.
IPsec	Atlasiet šo opciju, lai atļautu konfigurēto IPsec pakešu tranzītu.

Local Address(Printer)

Izvēlieties IPv4 vai IPv6 adresi, kas atbilst jūsu tīkla videi. Ja IP adrese netiek piešķirta automātiski, varat izvēlēties **Use auto-obtained IPv4 address**.

Piezīme:

Ja IPv6 adreses tiek piešķirtas automātiski, savienojums var nebūt pieejams. Konfigurējiet statisko IPv6 adresi.

Remote Address(Host)

Lai kontrolētu piekļuvi, ievadiet ierīces IP adresi. IP adresei jābūt 43 rakstzīmes garai vai īsākai. Ja IP adrese netiek ievadīta, tiek kontrolētas visas adreses.

Piezīme:

Ja IP adreses tiek piešķirtas automātiski (piemēram, adreses piešķir DHCP), savienojums var nebūt pieejams. Konfigurējiet statisko IP adresi.

Method of Choosing Port

Atlasiet portu norādīšanas metodi.

Service Name

Atlasot **Service Name** kā **Method of Choosing Port** iestatījumu, jāizvēlas kāda no opcijām.

Transport Protocol

Atlasot **Port Number** kā **Method of Choosing Port** iestatījumu, jākonfigurē iekapsulēšanas režīms.

Posms	Iestatījumi un skaidrojums
Any Protocol	Atlasiet, lai kontrolētu visu veidu protokolus.
TCP	Atlasiet, lai kontrolētu uniraides datus.
UDP	Atlasiet, lai kontrolētu apraides un multiraides datus.
ICMPv4	Atlasiet, lai kontrolētu ehotestēšanas komandu.

Local Port

Atlasot **Port Number** kā **Method of Choosing Port** iestatījumu, un **TCP** vai **UDP** — kā **Transport Protocol** iestatījumu, ievadiet portu numurus, lai kontrolētu pakešu saņemšanu, atdalot tos ar komatiem. Var ievadīt līdz 10 portu numuriem.

Piemērs: 20,80,119,5220

Ja porta numurs nav ievadīts, tiek kontrolēti visi porti.

Remote Port

Atlasot **Port Number** kā **Method of Choosing Port** iestatījumu, un **TCP** vai **UDP** — kā **Transport Protocol** iestatījumu, ievadiet portu numurus, lai kontrolētu pakešu sūtīšanu, atdalot tos ar komatiem. Var ievadīt līdz 10 portu numuriem.

Piemērs: 25,80,143,5220

Ja porta numurs nav ievadīts, tiek kontrolēti visi porti.

IKE Version

Atlasiet **IKEv1** vai **IKEv2** kā iestatījumu sadaļā **IKE Version**. Atlasiet vienu no tām atbilstoši ierīcei, ar kuru ir savienots printeris.

IKEv1

Izvēloties **IKEv1** kā **IKE Version** iestatījumu, tiek parādīti turpmāk minētie vienumi.

Posms	Iestatījumi un skaidrojums
Authentication Method	Atlasot IPsec kā Access Control iestatījumu, jāizvēlas kāda no opcijām. Izmantotais sertifikāts ir kopīgs ar noklusējuma politikas izmantoto.
Pre-Shared Key	Izvēloties vienuma Authentication Method iestatījumu Pre-Shared Key , ievadiet iepriekš koplietotu atslēgu, kuras garums ir no 1 līdz 127 rakstzīmēm.
Confirm Pre-Shared Key	Lai apstiprinātu, ievadiet konfigurēto atslēgu.

IKEv2

Izvēloties **IKEv2** kā **IKE Version** iestatījumu, tiek parādīti turpmāk minētie vienumi.

Posms		Iestatījumi un skaidrojums
Local	Authentication Method	Atlasot IPsec kā Access Control iestatījumu, jāizvēlas kāda no opcijām. Izmantotais sertifikāts ir kopīgs ar noklusējuma politikas izmantoto.
	ID Type	Ja atlasāt Pre-Shared Key sadaļā Authentication Method , atlasiet printera ID tipu.
	ID	Ievadiet ID veidam atbilstošu printera ID. Pirmā rakstzīme nedrīkst būt „@”, „#” vai „=”. Distinguished Name: ievadiet no 1 līdz 255 viena bauta ASCII (0x20–0x7E) rakstzīmēm. Jāiekļauj rakstzīme „=”. IP Address: ievadiet IPv4 vai IPv6 formātu. FQDN: ievadiet 1–255 rakstzīmju kombināciju, izmantojot rakstzīmes A–Z, a–z, 0–9, „-” un punktu (.). Email Address: ievadiet no 1 līdz 255 viena bauta ASCII (0x20–0x7E) rakstzīmēm. Jāiekļauj rakstzīme „@”. Key ID: ievadiet no 1 līdz 255 viena bauta ASCII (0x20–0x7E) rakstzīmēm.
	Pre-Shared Key	Izvēloties vienuma Authentication Method iestatījumu Pre-Shared Key , ievadiet iepriekš koplietotu atslēgu, kuras garums ir no 1 līdz 127 rakstzīmēm.
	Confirm Pre-Shared Key	Lai apstiprinātu, ievadiet konfigurēto atslēgu.
	Remote	Authentication Method
ID Type		Ja atlasāt Pre-Shared Key sadaļā Authentication Method , atlasiet ID tipu ierīcei, kuru vēlaties autentificēt.
ID		Ievadiet ID veidam atbilstošu printera ID. Pirmā rakstzīme nedrīkst būt „@”, „#” vai „=”. Distinguished Name: ievadiet no 1 līdz 255 viena bauta ASCII (0x20–0x7E) rakstzīmēm. Jāiekļauj rakstzīme „=”. IP Address: ievadiet IPv4 vai IPv6 formātu. FQDN: ievadiet 1–255 rakstzīmju kombināciju, izmantojot rakstzīmes A–Z, a–z, 0–9, „-” un punktu (.). Email Address: ievadiet no 1 līdz 255 viena bauta ASCII (0x20–0x7E) rakstzīmēm. Jāiekļauj rakstzīme „@”. Key ID: ievadiet no 1 līdz 255 viena bauta ASCII (0x20–0x7E) rakstzīmēm.
Pre-Shared Key		Izvēloties vienuma Authentication Method iestatījumu Pre-Shared Key , ievadiet iepriekš koplietotu atslēgu, kuras garums ir no 1 līdz 127 rakstzīmēm.
Confirm Pre-Shared Key		Lai apstiprinātu, ievadiet konfigurēto atslēgu.

Encapsulation

Atlasot **IPsec** kā **Access Control** iestatījumu, jākonfigurē iekapsulēšanas režīms.

Posms	Iestatījumi un skaidrojums
Transport Mode	Atlasiet šo opciju, ja izmantojat printeri tikai vienā lokālajā tīklā. 4. slāņa un jaunākas IP paketes tiek šifrētas.
Tunnel Mode	Atlasiet šo opciju, ja izmantojat printeri tīklā ar interneta izmantošanas iespēju, piemēram, IPsec-VPN tīklā. Tiek šifrētas IP pakešu galvenes un dati. Remote Gateway(Tunnel Mode): Ja vienuma Encapsulation iestatījums ir Tunnel Mode , ievadiet vārtejas adresi, kuras garums ir no 1 līdz 39 rakstzīmēm.

Security Protocol

Atlasot IPsec kā Access Control iestatījumu, jāizvēlas kāda no opcijām.

Posms	Iestatījumi un skaidrojums
ESP	Atlasiet šo opciju, lai nodrošinātu autentifikācijas un datu integritāti un šifrētu datus.
AH	Atlasiet šo opciju, lai nodrošinātu autentifikācijas un datu integritāti. Pat tad, ja datu šifrēšana ir aizliegta, IPsec var izmantot.

Algorithm Settings

Ieteicams izvēlēties **Any** attiecībā uz visiem iestatījumiem vai atlasīt katram iestatījumam vienumu, kas ir atšķirīgs no **Any**. Ja atlasāt **Any** dažiem iestatījumiem, bet citiem iestatījumiem izvēlaties vienumu, kas ir atšķirīgs no **Any**, ierīce, iespējams, nevarēs nodrošināt sakarus, un tas būs atkarīgs no otras ierīces, kuru vēlēšities autentificēt.

Posms	Iestatījumi un skaidrojums	
IKE	Encryption	Atlasiet IKE šifrēšanas algoritmu. Vienumi ir atkarīgi no IKE versijas.
	Authentication	Atlasiet IKE autentificēšanas algoritmu.
	Key Exchange	Atlasiet IKE atslēgu apmaiņas algoritmu. Vienumi ir atkarīgi no IKE versijas.
ESP	Encryption	Atlasiet ESP šifrēšanas algoritmu. Tas ir pieejams, kad ESP ir izvēlēts kā Security Protocol iestatījums.
	Authentication	Atlasiet ESP autentificēšanas algoritmu. Tas ir pieejams, kad ESP ir izvēlēts kā Security Protocol iestatījums.
AH	Authentication	Atlasiet AH šifrēšanas algoritmu. Tas ir pieejams, kad AH ir izvēlēts kā Security Protocol iestatījums.

Local Address(Printer) un Remote Address(Host) kombinācija cīlnē Group Policy

	Local Address(Printer) iestatīšana		
		IPv4	IPv6* ²

Remote Address(Host) iestatīšana	IPv4*1	✓	–	✓
	IPv6*1*2	–	✓	✓
	Tukšs	✓	✓	✓

*1 : Ja **IPsec** ir atlasīts vadīklai **Access Control**, prefiksa garumu nevar norādīt.

*2 : Ja **IPsec** ir atlasīts vadīklai **Access Control**, var atlasīt lokālās saites adresi (fe80::), bet grupas politika tiek atspējota.

*3 : Izņemot IPv6 lokālās saites adreses.

Norādes uz pakalpojuma nosaukumiem grupas politikā

Piezīme:

Nepieejamie pakalpojumi ir redzami, taču tos nevar atlasīt.

Pakalpojuma nosaukums	Protokola veids	Lokālā porta numurs	Attālā porta numurs	Kontrolētās funkcijas
Any	–	–	–	Visi pakalpojumi
ENPC	UDP	3289	Jebkurš ports	Printera meklēšana, izmantojot tādas programmas kā Epson Device Admin, printera vai skenera draiverus
SNMP	UDP	161	Jebkurš ports	MIB iegūšana un konfigurēšana, izmantojot tādas lietojumprogrammas kā Epson Device Admin, Epson printera draiveris vai Epson skenera draiveris
LPR	TCP	515	Jebkurš ports	LPR datu pārsūtīšana
RAW (Port9100)	TCP	9100	Jebkurš ports	RAW datu pārsūtīšana
IPP/IPPS	TCP	631	Jebkurš ports	IPP/IPPS drukāšanas datu pārsūtīšana
WSD	TCP	Jebkurš ports	5357	WSD vadība
WS-Discovery	UDP	3702	Jebkurš ports	Printera meklēšana no WSD
Network Scan	TCP	1865	Jebkurš ports	Skenēto datu pārsūtīšana no skenēšanas programmatūras
Network Push Scan	TCP	Jebkurš ports	2968	Stumtas skenēšanas uzdevuma informācijas iegūšana no skenēšanas programmatūras
Network Push Scan Discovery	UDP	2968	Jebkurš ports	Datora meklēšana, kad skenēšanas programmatūrā tiek izpildīta stumta skenēšana
FTP Data (Local)	TCP	20	Jebkurš ports	FTP serveris (FTP drukas datu pārsūtīšana)
FTP Control (Local)	TCP	21	Jebkurš ports	FTP serveris (FTP drukas vadība)

Pakalpojuma nosaukums	Protokola veids	Lokālā porta numurs	Attālā porta numurs	Kontrolētās funkcijas
FTP Data (Remote)	TCP	Jebkurš ports	20	FTP klients (skanēšanas datu un saņemto faksu datu pārsūtīšana) Tomēr šādi var kontrolēt FTP serveri tikai tad, ja tajā izmantotais attālā porta numurs ir 20.
FTP Control (Remote)	TCP	Jebkurš ports	21	FTP klients (skanēšanas datu un saņemto faksu datu pārsūtīšanas vadība)
CIFS (Local)	TCP	445	Jebkurš ports	CIFS serveris (tīkla mapes koplietošana)
CIFS (Remote)	TCP	Jebkurš ports	445	CIFS klients (skanēšanas datu un saņemto faksu datu pārsūtīšana uz mapi)
NetBIOS Name Service (Local)	UDP	137	Jebkurš ports	CIFS serveris (tīkla mapes koplietošana)
NetBIOS Datagram Service (Local)	UDP	138	Jebkurš ports	
NetBIOS Session Service (Local)	TCP	139	Jebkurš ports	
NetBIOS Name Service (Remote)	UDP	Jebkurš ports	137	CIFS klients (skanēšanas datu un saņemto faksu datu pārsūtīšana uz mapi)
NetBIOS Datagram Service (Remote)	UDP	Jebkurš ports	138	
NetBIOS Session Service (Remote)	TCP	Jebkurš ports	139	
HTTP (Local)	TCP	80	Jebkurš ports	HTTP(S) serveris („Web Config” un WSD datu pārsūtīšana)
HTTPS (Local)	TCP	443	Jebkurš ports	
HTTP (Remote)	TCP	Jebkurš ports	80	HTTP(S) klients (saziņa ar Epson Connect, aparātprogrammatūras atjaunināšana un saknes sertifikāta atjaunināšana)
HTTPS (Remote)	TCP	Jebkurš ports	443	

IPsec/IP Filtering konfigurēšanas piemēri

Tikai IPsec pakešu saņemšana

Šajā piemērā parādīta tikai noklusējuma politika konfigurēšana.

Default Policy:

- IPsec/IP Filtering: Enable
- Access Control: IPsec

Authentication Method: Pre-Shared Key

Pre-Shared Key: ievadiet līdz 127 rakstzīmēm.

Group Policy: nekonfigurējiet.

Drukāšanas datu un printera iestatījumu saņemšana

Šajā piemērā parādīts, kā atļaut drukāšanas datu un printera iestatījumu saziņu no norādītiem pakalpojumiem.

Default Policy:

IPsec/IP Filtering: Enable

Access Control: Refuse Access

Group Policy:

Enable this Group Policy: atzīmējiet rūtiņu.

Access Control: Permit Access

Remote Address(Host): klienta IP adrese

Method of Choosing Port: Service Name

Service Name: atzīmējiet ENPC, SNMP, HTTP (Local), HTTPS (Local) un RAW (Port9100) rūtiņas.

Piezīme:

Lai izvairītos no HTTP (Local) un HTTPS (Local) saņemšanas, noņemiet atzīmes to rūtiņās sadaļā **Group Policy**. To darot, printera vadības panelī uz laiku atspējojiet IPsec/IP filtrēšanu, lai nomainītu printera iestatījumus.

Piekļuves saņemšana tikai no norādītām IP adresēm

Šajā piemērā parādīts, kā noteiktām IP adresēm atļaut piekļūt printerim.

Default Policy:

IPsec/IP Filtering: Enable

Access Control: Refuse Access

Group Policy:

Enable this Group Policy: atzīmējiet rūtiņu.

Access Control: Permit Access

Remote Address(Host): administrators klienta IP adrese

Piezīme:

Neskatoties uz politikas konfigurāciju, klients varēs piekļūt printerim un to konfigurēt.

IPsec/IP filtrēšanas sertifikāta konfigurēšana

Konfigurējiet klienta IPsec/IP filtrēšanas sertifikātu. To iestatot, sertifikātu var izmantot kā IPsec/IP filtrēšanas autentifikācijas metodi. Ja vēlaties konfigurēt sertificēšanas iestādi, dodieties uz **CA Certificate**.

1. Ievadiet printera IP adresi pārlūkprogrammā, lai piekļūtu Web Config.

Ievadiet printera IP adresi no datora, kas ir pieslēgts tam pašam tīklam, kurā atrodas printeris.

Printera IP adresi var pārbaudīt no šādas izvēlnes.

Iestatījumi > Vispārīgie iestatījumi > Tīkla iestatījumi > Tīkla statuss > Vadu LAN/Wi-Fi statuss

2. Ievadiet administratorsa paroli, lai pieteiktos kā administrators.

3. Atlasiet šādā secībā.

cilne **Network Security** > **IPsec/IP Filtering** > **Client Certificate**

4. Importējiet sertifikātu **Client Certificate**.

Ja jau esat importējis sertifikātu, ko izdevusi sertificēšanas iestāde, varat izveidot sertifikāta kopiju un izmantot to IPsec/IP filtrēšanai. Lai izveidotu kopiju, atlasiet sertifikātu sadaļā **Copy From** un noklikšķiniet uz **Copy**.

Saistītā informācija

➔ ["Administrators paroles noklusējuma vērtība" 19. lpp.](#)

➔ ["CA-signed Certificate konfigurēšana" 489. lpp.](#)

➔ ["CA Certificate konfigurēšana" 494. lpp.](#)

Printera pievienošana IEEE802.1X tīklam

IEEE802.1X tīkla konfigurēšana

Ja printerim iestatāt IEEE 802.1X, to var izmantot tīklā, kas savienots ar RADIUS serveri, LAN slēdzi ar autentifikācijas funkciju vai piekļuves punktu.

TLS 1.3 versija neatbalsta šo funkciju.

1. Ievadiet printera IP adresi pārlūkprogrammā, lai piekļūtu Web Config.

Ievadiet printera IP adresi no datora, kas ir pieslēgts tam pašam tīklam, kurā atrodas printeris.

Printera IP adresi var pārbaudīt no šādas izvēlnes.

Iestatījumi > **Vispārīgie iestatījumi** > **Tīkla iestatījumi** > **Tīkla statuss** > **Vadu LAN/Wi-Fi statuss**

2. Ievadiet administratorsa paroli, lai pieteiktos kā administrators.

3. Atlasiet šādā secībā.

cilne **Network Security** > **IEEE802.1X** > **Basic**

4. Ievadiet vērtību katram vienumam.

Ja printeri vēlaties izmantot Wi-Fi tīklā, noklikšķiniet uz **Wi-Fi Setup** un atlasiet vai ievadiet SSID.

Piezīme:

Varat kopīgot iestatījumus starp Ethernet un Wi-Fi.

5. Noklikšķiniet uz **Next**.

Tiek parādīts apstiprinājuma ziņojums.

6. Noklikšķiniet uz **OK**.

Printeris ir atjaunināts.

Saistītā informācija

➔ ["Administrators paroles noklusējuma vērtība" 19. lpp.](#)

IEEE 802.1X tīkla iestatījumu vienumi

Vienumi	Iestatījumi un skaidrojums						
IEEE802.1X (Wired LAN)	Varat iespējot vai atspējot lapas iestatījumus (IEEE802.1X > Basic) tīklam IEEE802.1X (vadu LAN).						
IEEE802.1X (Wi-Fi)	Tiek parādīts IEEE802.1X (Wi-Fi) savienojuma statuss.						
Connection Method	Tiek parādīta pašreizējā tīkla savienojuma metode.						
EAP Type	Atlasiet printera un RADIUS servera autentifikācijas metodes opciju.						
	<table border="1"> <tr> <td>EAP-TLS</td> <td rowspan="2">Nepieciešams iegūt un importēt CA sertifikātu.</td> </tr> <tr> <td>PEAP-TLS</td> </tr> <tr> <td>EAP-TTLS</td> <td rowspan="2">Nepieciešams konfigurēt paroli.</td> </tr> <tr> <td>PEAP/MSCHAPv2</td> </tr> </table>	EAP-TLS	Nepieciešams iegūt un importēt CA sertifikātu.	PEAP-TLS	EAP-TTLS	Nepieciešams konfigurēt paroli.	PEAP/MSCHAPv2
EAP-TLS	Nepieciešams iegūt un importēt CA sertifikātu.						
PEAP-TLS							
EAP-TTLS	Nepieciešams konfigurēt paroli.						
PEAP/MSCHAPv2							
User ID	Konfigurējiet ID, ko izmantot RADIUS servera autentifikācijai. Ievadiet 1 līdz 128 viena bita ASCII (0x20–0x7E) rakstzīmes.						
Password	Konfigurējiet paroli printera autentifikācijai. Ievadiet 1 līdz 128 viena bita ASCII (0x20–0x7E) rakstzīmes. Ja izmantojat Windows serveri kāRADIUS serveri, ievadīt varat līdz 127 rakstzīmēm.						
Confirm Password	Ievadiet iestatīto paroli, lai apstiprinātu.						
Server ID	Jūs varat konfigurēt servera ID, lai autentificētos ar norādītu RADIUS serveri. Autentificēšana pārbauda, vai RADIUS servera sūtītā servera sertifikāta laukums subject/subjectAltName satur servera ID. Ievadiet 0 līdz 128 viena bita ASCII (0x20–0x7E) rakstzīmes.						
Certificate Validation (vadu LAN)	Ja vēlaties veikt Certificate Validation , izmantojot IEEE802.1X (Wired LAN) , atlasiet Enable . Ja atlasīsiet vienumu Iespējot, skatiet saistīto informāciju un importējiet CA Certificate . Ņemiet vērā, ka IEEE802.1X (Wi-Fi) ir vienmēr iespējots Certificate Validation. Importējiet CA Certificate.						
Anonymous Name	Ja vienumam EAP Type atlasāt PEAP-TLS , EAP-TTLS vai PEAP/MSCHAPv2 , PEAP autentifikācijas 1. posmam lietotāja ID vietā varat konfigurēt anonīmu vārdu. Ievadiet 0 līdz 128 viena bita ASCII (0x20–0x7E) rakstzīmes.						
Encryption Strength	Varat atlasīt kādu no tālāk norādītajiem vienumiem.						
	<table border="1"> <tr> <td>High</td> <td>AES256/3DES</td> </tr> <tr> <td>Middle</td> <td>AES256/3DES/AES128/RC4</td> </tr> </table>	High	AES256/3DES	Middle	AES256/3DES/AES128/RC4		
High	AES256/3DES						
Middle	AES256/3DES/AES128/RC4						

Saistītā informācija

- ➔ ["IEEE802.1X tīkla konfigurēšana" 509. lpp.](#)
- ➔ ["CA Certificate importēšana" 494. lpp.](#)

IEEE 802.1X sertifikāta konfigurēšana

Konfigurējiet klienta IEEE802.1X sertifikātu. Kad tas ir iestatīts, varat izmantot **EAP-TLS** un **PEAP-TLS** kā IEEE 802.1X autentifikācijas metodes. Ja vēlaties konfigurēt sertifikācijas iestādes sertifikātu, dodieties uz **CA Certificate**.

1. Ievadiet printera IP adresi pārlūkprogrammā, lai piekļūtu Web Config.

Ievadiet printera IP adresi no datora, kas ir pieslēgts tam pašam tīklam, kurā atrodas printeris.

Printera IP adresi var pārbaudīt no šādas izvēlnes.

Iestatījumi > Vispārīgie iestatījumi > Tīkla iestatījumi > Tīkla statuss > Vadu LAN/Wi-Fi statuss

2. Ievadiet administratorsa paroli, lai pieteiktos kā administrators.

3. Atlasiet šādā secībā.

cilne **Network Security > IEEE802.1X > Client Certificate**

4. Ievadiet sertifikātu **Client Certificate**.

Ja jau esat importējis sertifikātu, ko izdevusi sertifikācijas iestāde, varat izveidot sertifikāta kopiju un izmantot to IEEE802.1X. Lai izveidotu kopiju, atlasiet sertifikātu sadaļā **Copy From** un noklikšķiniet uz **Copy**.

Saistītā informācija

➔ ["Administrators paroles noklusējuma vērtība" 19. lpp.](#)

➔ ["CA-signed Certificate konfigurēšana" 489. lpp.](#)

➔ ["CA Certificate konfigurēšana" 494. lpp.](#)

IEEE 802.1X tīkla statusa pārbaude

IEEE 802.1X statusu var pārbaudīt, izdrukājot tīkla statusa lapu.

Statusa ID	IEEE 802.1X statuss
Disable	IEEE 802.1X funkcija ir atspējota.
EAP Success	IEEE 802.1X autentifikācija izdevās un tīkla savienojums ir pieejams.
Authenticating	IEEE 802.1X autentifikācija nav pabeigta.
Config Error	Autentifikācija neizdevās, jo lietotāja ID nav iestatīts.
Client Certificate Error	Autentifikācija neizdevās, jo klienta sertifikāts ir novecojis.
Timeout Error	Autentifikācija neizdevās, jo RADIUS serveris un/vai autentifikācijas sistēma neatbild.
User ID Error	Autentifikācija neizdevās, jo printera lietotāja ID un/vai sertifikāta protokols ir nepareizs.
Server ID Error	Autentifikācija neizdevās, jo servera sertifikāta servera ID un servera ID nesakrīt.
Server Certificate Error	Autentifikācija neizdevās, jo servera sertifikātā ir tālāk norādītās kļūdas. <ul style="list-style-type: none"> <input type="checkbox"/> Servera sertifikāts ir novecojis. <input type="checkbox"/> Servera sertifikācijas ķēde ir nepareiza.

Statusa ID	IEEE 802.1X statuss
CA Certificate Error	<p>Autentifikācija neizdevās, jo CA sertifikātā ir tālāk norādītās kļūdas.</p> <ul style="list-style-type: none"> <input type="checkbox"/> Norādītais CA sertifikāts ir nepareizs. <input type="checkbox"/> Pareizais CA sertifikāts nav importēts. <input type="checkbox"/> CA sertifikāts ir novecojis.
EAP Failure	<p>Autentifikācija neizdevās, jo printera iestatījumos ir tālāk norādītās kļūdas.</p> <ul style="list-style-type: none"> <input type="checkbox"/> Ja EAP Type ir EAP-TLS vai PEAP-TLS, tad klienta sertifikāts ir nepareizs vai tam ir kādas problēmas. <input type="checkbox"/> Ja EAP Type ir EAP-TTLS vai PEAP/MSCHAPv2, tad lietotāja ID vai parole ir nepareiza.

Saistītā informācija

➔ "Vadu LAN/Wi-Fi statuss:" 407. lpp.

Tīkla drošības jautājumi

Drošības iestatījumu atjaunošana

Izveidojot augstas drošības vidi, piemēram, izmantojot IPsec/IP filtrēšanu vai IEEE802.1X, pastāv iespēja, ka nevarēs sazināties ar ierīcēm nepareizu iestatījumu vai ierīces vai servera darbības traucējumu dēļ. Šādā gadījumā atjaunojiet drošības iestatījumus, lai vēlreiz iestatītu ierīci vai nodrošinātu islaicīgu lietošanu.

Drošības funkciju atspējošana, izmantojot vadības paneli

IPsec/IP filtrēšanu vai IEEE 802.1X var atspējot, izmantojot printera vadības paneli.

1. Atlasiet **Iestatījumi > Vispārīgie iestatījumi > Tīkla iestatījumi**.
2. Atlasiet **Papildu**.
3. Atlasiet tālāk norādītos vienumus, kurus vēlaties mainīt.
 - Atspējojiet IPsec/IP filtrēšanu**
 - Atspējojiet IEEE802.1X**
4. Atlasiet **Sākt iestatīšanu** apstiprināšanas ekrānā.

Tīkla drošības funkciju lietošanas problēmas

Aizmirsta iepriekš koplietota atslēga

Atkārtoti konfigurējiet iepriekš koplietotu atslēgu.

Lai mainītu atslēgu, atveriet programmu Web Config un atlasiet cilni **Network Security > IPsec/IP Filtering > Basic > Default Policy** vai **Group Policy**.

Mainot iepriekš koplietotu atslēgu, konfigurējiet datoriem paredzētu iepriekš koplietotu atslēgu.

Saistītā informācija

- ➔ ["Administrators paroles noklusējuma vērtība" 19. lpp.](#)
- ➔ ["Šifrētie sakari, izmantojot IPsec/IP filtrēšanu" 497. lpp.](#)

Nevar izveidot sakarus, izmantojot IPsec

Norādiet algoritmu, ko printeris vai dators neatbalsta.

Printeris atbalsta turpmāk norādītos algoritmus. Pārbaudiet datora iestatījumus.

Drošības metodes	Algoritmi
IKE šifrēšanas algoritms	AES-CBC-128, AES-CBC-192, AES-CBC-256, AES-GCM-128*, AES-GCM-192*, AES-GCM-256*, 3DES
IKE autentificēšanas algoritms	SHA-1, SHA-256, SHA-384, SHA-512, MD5
IKE atslēgu apmaiņas algoritms	DH Group1, DH Group2, DH Group5, DH Group14, DH Group15, DH Group16, DH Group17, DH Group18, DH Group19, DH Group20, DH Group21, DH Group22, DH Group23, DH Group24, DH Group25, DH Group26, DH Group27*, DH Group28*, DH Group29*, DH Group30*
ESP šifrēšanas algoritms	AES-CBC-128, AES-CBC-192, AES-CBC-256, AES-GCM-128, AES-GCM-192, AES-GCM-256, 3DES
ESP autentificēšanas algoritms	SHA-1, SHA-256, SHA-384, SHA-512, MD5
AH autentificēšanas algoritms	SHA-1, SHA-256, SHA-384, SHA-512, MD5

* pieejams tikai protokolam IKEv2

Saistītā informācija

- ➔ ["Šifrētie sakari, izmantojot IPsec/IP filtrēšanu" 497. lpp.](#)

Pēkšņi nevar sazināties

Printera IP adrese ir mainīta, vai to nevar izmantot.

Ja IP adrese, kas reģistrēta vietējā adresē Group Policy, ir mainīta vai nav derīga, IPsec saziņa nevarēs tikt izveidota. Atspējojiet IPsec, izmantojot printera vadības paneli.

Ja DHCP ir novecojis, notiek atsāknēšana vai IPv6 adrese ir novecojusi vai nav iegūta, tad IP adrese, kas reģistrēta printera Web Config (cīlnē **Network Security > IPsec/IP Filtering > Basic > Group Policy > Local Address(Printer)**) var netikt atrasta.

Izmantojiet statisku IP adresi.

Datora IP adrese ir mainīta, vai to nevar izmantot.

Ja IP adrese, kas reģistrēta attālā adresē Group Policy, ir mainīta vai nav derīga, IPsec saziņa nevarēs tikt izveidota. Atspējojiet IPsec, izmantojot printera vadības paneli.

Ja DHCP ir novecojis, notiek atsāknēšana vai IPv6 adrese ir novecojusi vai nav iegūta, tad IP adrese, kas reģistrēta printera Web Config (cīlnē **Network Security > IPsec/IP Filtering > Basic > Group Policy > Remote Address(Host)**) var netikt atrasta.

Izmantojiet statisku IP adresi.

Saistītā informācija

- ➔ ["Administrators paroles noklusējuma vērtība" 19. lpp.](#)
- ➔ ["Šifrētie sakari, izmantojot IPsec/IP filtrēšanu" 497. lpp.](#)

Nevar izveidot drošu IPP drukāšanas portu

SSL/TLS sakaru sadaļā nav norādīts pareizs servera sertifikāts.

Ja norādītais sertifikāts ir nepareizs, porta izveide var neizdoties. Pārlicinieties, var izmantot pareizu sertifikātu.

Datorā, kurš piekļūst printerim, nav importēts CA sertifikāts.

Ja datorā nav importēts CA sertifikāts, porta izveide var neizdoties. Pārlicinieties, vai ir importēts CA sertifikāts.

Saistītā informācija

- ➔ ["Printera servera sertifikāta konfigurēšana" 496. lpp.](#)

Nevar izveidot savienojumu pēc IPsec/IP filtrēšanas konfigurācijas

IPsec/IP filtrēšanas iestatījumi ir nepareizi.

Atspējojiet IPsec/IP filtrēšanu, izmantojot printera vadības paneli. Savienojiet printeri ar datoru un vēlreiz veiciet IPsec/IP filtrēšanas iestatījumus.

Saistītā informācija

- ➔ ["Šifrētie sakari, izmantojot IPsec/IP filtrēšanu" 497. lpp.](#)

Nevar piekļūt printerim pēc IEEE802.1X konfigurēšanas

IEEE802.1X iestatījumi nav pareizi.

Printera vadības panelī atspējojiet IEEE802.1X un Wi-Fi. Pievienojiet printeri un datoru un pēc tam vēlreiz konfigurējiet IEEE802.1X.

Saistītā informācija

➔ ["IEEE802.1X tīkla konfigurēšana" 509. lpp.](#)

Ciparsertifikāta lietošanas problēmas

Nevar importēt CA-signed Certificate

CA-signed Certificate un CSR informācija atšķiras.

Ja informācija CA-signed Certificate un CSR atšķiras, CSR nevar importēt. Pārbaudiet turpmāk norādīto:

- Vai mēģināt importēt sertifikātu ierīcē, kurā nav tāda pati informācija?
Pārbaudiet CSR informāciju un pēc tam importējiet sertifikātu ierīcē, kurā ir tāda pati informācija.
- Vai pēc CSR nosūtīšanas sertificēšanas iestādei printerī saglabātais CSR tika pārrakstīts?
Vēlreiz iegūstiet CA parakstītu sertifikātu, izmantojot CSR.

CA-signed Certificate lielums pārsniedz 5 KB.

Nevar importēt CA-signed Certificate, kura lielums pārsniedz 5 KB.

Sertifikāta importēšanas parole nav pareiza.

Ievadiet pareizu paroli. Ja parole aizmirsta, sertifikātu nevar importēt. Atkārtoti iegūstiet CA-signed Certificate.

Saistītā informācija

➔ ["CA parakstīta sertifikāta importēšana" 491. lpp.](#)

Nevar atjaunināt pašparakstītu sertifikātu

Common Name nav ievadīts.

Jābūt ievadītai vērtībai laukā **Common Name**.

Laukā Common Name ievadītas neatbalstītas rakstzīmes.

Ievadiet 1–128 rakstzīmes IPv4 IPv6 resursdatora nosaukuma vai FQDN formātā ASCII kodējumā (0x20–0x7E).

Kopējā nosaukumā ir izmantots komats vai atstarpe.

Ja ievadīts komats, lauka **Common Name** vērtība šajā punktā tiek sadalīta. Ja pirms vai pēc komata ievadīta atstarpe, notiek kļūda.

Saistītā informācija

➔ ["Pašparakstīta sertifikāta atjaunināšana" 493. lpp.](#)

Nevar izveidot CSR

Common Name nav ievadīts.

Jābūt ievadītai vērtībai laukā **Common Name**.

Laukos **Common Name**, **Organization**, **Organizational Unit**, **Locality** un **State/Province** ievadītas neatbalstītas rakstzīmes.

Ievadiet rakstzīmes IPv4, IPv6 resursdatora nosaukuma vai FQDN formātā, ASCII kodējumā (0x20–0x7E).

Laukā **Common Name** ir izmantots komats vai atstarpe.

Ja ievadīts komats, lauka **Common Name** vērtība šajā punktā tiek sadalīta. Ja pirms vai pēc komata ievadīta atstarpe, notiek kļūda.

Saistītā informācija

➔ ["CA parakstīta sertifikāta iegūšana" 489. lpp.](#)

Tiek parādīts ar ciparsertifikāta lietošanu saistīts brīdinājums

Ziņojumi	Cēlonis/risinājums
Enter a Server Certificate.	<p>Cēlonis: Nav atlasīts importējamais fails.</p> <p>Risinājums: Atlasiet failu un noklikšķiniet uz Import.</p>
CA Certificate 1 is not entered.	<p>Cēlonis: Nav ievadīts 1. CA sertifikāts; ievadīts tikai 2. CA sertifikāts.</p> <p>Risinājums: Vispirms importējiet 1. CA sertifikātu.</p>
Invalid value below.	<p>Cēlonis: Faila ceļā un/vai parolē ietvertas neatbalstītas rakstzīmes.</p> <p>Risinājums: Pārlicinieties, vai vienuma rakstzīmes ir ievadītas pareizi.</p>
Invalid date and time.	<p>Cēlonis: Nav iestatīts printera datums un laiks.</p> <p>Risinājums: Iestatiet datumu un laiku, izmantojot Web Config, EpsonNet Config vai printera vadības paneli.</p>
Invalid password.	<p>Cēlonis: Iestatītā CA sertifikāta parole nesakrīt ar ievadīto paroli.</p> <p>Risinājums: Ievadiet pareizu paroli.</p>

Ziņojumi	Cēlonis/risinājums
Invalid file.	<p>Cēlonis:</p> <p>Netiek importēts X509 formāta sertifikāta fails.</p> <p>Risinājums:</p> <p>Pārlicinieties, vai atlasāt pareizo sertifikāta failu, kas saņemts no uzticamas sertificēšanas iestādes.</p>
	<p>Cēlonis:</p> <p>Importētais fails ir pārāk liels. Maksimālais lielums ir 5 KB.</p> <p>Risinājums:</p> <p>Ja atlasīts pareizais fails, iespējams, sertifikāts ir bojāts vai safabrics.</p>
	<p>Cēlonis:</p> <p>Nederīga sertifikātā iekļautā ķēde.</p> <p>Risinājums:</p> <p>Papildinformāciju par sertifikātu skatiet sertificēšanas iestādes tīmekļa vietnē.</p>
Cannot use the Server Certificates that include more than three CA certificates.	<p>Cēlonis:</p> <p>PKCS#12 formāta sertifikāta failā ietverti vairāk nekā 3 CA sertifikāti.</p> <p>Risinājums:</p> <p>Importējiet katru sertifikātu, konvertējot no PKCS#12 formāta PEM formātā, vai importējiet PKCS#12 formāta sertifikāta failu, kurā ietverti ne vairāk kā 2 CA sertifikāti.</p>
The certificate has expired. Check if the certificate is valid, or check the date and time on your printer.	<p>Cēlonis:</p> <p>Beidzies sertifikāta derīguma termiņš.</p> <p>Risinājums:</p> <ul style="list-style-type: none"> <input type="checkbox"/> Ja beidzies sertifikāta derīguma termiņš, iegūstiet un importējiet jaunu sertifikātu. <input type="checkbox"/> Ja sertifikāta derīguma termiņš nav beidzies, pārlicinieties, vai printera datums un laiks ir iestatīts pareizi.
Private key is required.	<p>Cēlonis:</p> <p>Nav ar sertifikātu pāri savienotas privātas atslēgas.</p> <p>Risinājums:</p> <ul style="list-style-type: none"> <input type="checkbox"/> Ja sertifikāts ir PEM/DER formātā un ir iegūts no CSR, izmantojot datoru, norādiet privāto atslēgas failu. <input type="checkbox"/> Ja sertifikāts ir PKCS#12 formātā un ir iegūts no CSR, izmantojot datoru, izveidojiet failu, kas satur privāto atslēgu.
	<p>Cēlonis:</p> <p>Izmantojot Web Config, no CSR iegūts PEM/DER sertifikāts ir importēts atkārtoti.</p> <p>Risinājums:</p> <p>Ja sertifikāts ir PEM/DER formātā un ir iegūts no CSR, izmantojot Web Config, to var importēt tikai vienu reizi.</p>

Ziņojumi	Cēlonis/risinājums
Setup failed.	<p>Cēlonis:</p> <p>Nevar pabeigt konfigurēšanu, jo nav izveidoti printera un datora sakari, vai failu nevar nolasīt kļūdu dēļ.</p> <p>Risinājums:</p> <p>Pēc norādītā faila un sakaru pārbaudes importējiet failu vēlreiz.</p>

Saistītā informācija

➔ ["Par ciparsertifikātiem" 489. lpp.](#)

CA parakstīta sertifikāta nejauša dzēšana

CA parakstītam sertifikātam nav dublējuma faila.

Ja ir pieejams dublējuma fails, importējiet sertifikātu vēlreiz.

Ja sertifikāts ir iegūts, izmantojot lietojumprogrammā Web Config izveidotu CSR, dzēstu sertifikātu nevar importēt vēlreiz. Izveidojiet CSR un iegūstiet jaunu sertifikātu.

Saistītā informācija

➔ ["CA parakstīta sertifikāta importēšana" 491. lpp.](#)

➔ ["CA parakstīta sertifikāta dzēšana" 493. lpp.](#)

Funkcijas Epson Open Platform lietošana

Pārskats par Epson Open Platform

Epson Open Platform ir platforma Epson printeru izmantošanai ar autentifikācijas sistēmas servera nodrošināto funkciju.

Izmantojot serveri, iespējams iegūt katras ierīces un katra lietotāja žurnālfailus un konfigurēt ierīces un funkciju ierobežojumus, ko var izmantot katram lietotājam un grupai. To var izmantot kopā ar Epson Print Admin (Epson autentifikācijas sistēmu) vai trešās puses nodrošinātu autentifikācijas sistēmu.

Ja izveidojat savienojumu ar autentifikācijas ierīci, varat arī veikt lietotāju autentifikāciju, izmantojot ID karti.

Saistītā informācija

➔ ["Epson autentifikācijas sistēma \(Epson Print Admin\)" 395. lpp.](#)

Epson Open Platform konfigurēšana

Iespējotiet Epson Open Platform, lai izmantotu ierīci no autentifikācijas sistēmas.

1. Ievadiet printera IP adresi pārlūkprogrammā, lai piekļūtu Web Config.

Ievadiet printera IP adresi no datora, kas ir pieslēgts tam pašam tīklam, kurā atrodas printeris.

Printera IP adresi var pārbaudīt no šādas izvēlnes.

Iestatījumi > Vispārīgie iestatījumi > Tīkla iestatījumi > Tīkla statuss > Vadu LAN/Wi-Fi statuss

2. Ievadiet administratora paroli, lai pieteiktos kā administrators.

3. Atlasiet šādā secībā.

Cilne **Epson Open Platform > Product Key or License Key**

4. Ievadiet vērtību katram vienumam.

- Serial Number

Tiek parādīts ierīces sērijas numurs.

- Epson Open Platform Version

Izvēlieties versiju no Epson Open Platform. Atbilstošā versija mainās atkarībā no autentifikācijas sistēmas.

- Product Key or License Key

Ievadiet produkta atslēgu, kas iegūta no atvēlētās tīmekļa vietnes. Skatiet Epson Open Platform rokasgrāmatu, lai iegūtu informāciju par to, kā iegūt produkta atslēgu.

5. Noklikšķiniet uz **Next**.

Tiek parādīts apstiprinājuma ziņojums.

6. Noklikšķiniet uz **OK**.

Printeris ir atjaunināts.

Saistītā informācija

➔ ["Administrators paroles noklusējuma vērtība" 19. lpp.](#)

Epson Open Platform validēšana

Epson Open Platform derīgumu var pārbaudīt, izmantojot jebkuru no šādām metodēm.

- Web Config

Cilnē **Epson Open Platform > Product Key or License Key > Product Key or License Key** un cilnē **Epson Open Platform > Authentication System** tiek parādīta izvēlnes koka kreisajā pusē.

- Printera vadības panelis

Produkta atslēga tiek parādīta Sākuma ekrāns > **Iestatījumi > Epson Open Platform informācija**.

Epson Remote Services informācija

Epson Remote Services ir pakalpojums, kas ar interneta starpniecību periodiski apkopo printera informāciju. To var izmantot, lai prognozētu, kad patēriņa materiālus un rezerves daļas būs nepieciešams nomainīt vai papildināt un lai ātri atrisinātu kļūdas vai problēmas.

Lai iegūtu papildinformāciju par Epson Remote Services, sazinieties ar savu tirdzniecības pārstāvi.

Palīdzības iegūšana

Tehniskā atbalsta vietne.	521
Sazināšanās ar Epson atbalsta centru.	521

Tehniskā atbalsta vietne

Ja ir nepieciešama turpmāka palīdzība, apmeklējiet Epson atbalsta vietni, kas norādīta tālāk. Atlasiet savu valsti vai reģionu un apmeklējiet vietējās Epson vietnes atbalsta sadaļu. Vietnē ir pieejami arī jaunākie draiveri, bieži uzdotie jautājumi, rokasgrāmatas un cita lejupielādējama informācija.

<http://support.epson.net/>

<http://www.epson.eu/support> (Eiropa)

Ja Epson produkts nedarbojas pareizi un nevarat atrisināt problēmu, sazinieties ar Epson atbalsta pakalpojumu dienestu, lai iegūtu palīdzību.

Sazināšanās ar Epson atbalsta centru

Pirms sazināšanās ar Epson pārstāvi

Ja jūsu Epson produkts nedarbojas pareizi un problēmu nav iespējams novērst, izmantojot problēmu novēršanas informāciju rokasgrāmatās par produkta lietošanu, sazinieties ar Epson atbalsta dienestu, lai saņemtu palīdzību.

Tālāk norādītais Epson atbalsta saraksts ir atkarīgs no pārdošanas valsts. Daži produkti jūsu pašreizējā atrašanās vietā, iespējams, netiek pārdoti, tāpēc sazinieties ar Epson atbalstu tur, kur iegādājāties savu produktu.

Ja zemāk nav norādīts Epson atbalsta dienests jūsu reģionā, sazinieties ar dileri vietā, kur produkts ir iegādāts.

Epson atbalsta dienests varēs palīdzēt jums daudz ātrāk, ja sniegsiet šādu informāciju:

- Produkta sērijas numurs
(Etiķetes atrašanās vieta ir atkarīga no produkta; tā var atrasties aizmugurē, pārsega atvērtajā sānā vai apakšā.)
- Produkta modelis
- Produkta programmatūras versija
(Noklikšķiniet uz **About**, **Version Info**, vai līdzīgas pogas produkta programmatūrā.)
- Jūsu datora prečzīme un modelis
- Jūsu datora operētājsistēmas nosaukums un versija
- Programmatūras lietojumprogrammu nosaukumi un versijas, kuras jūs parasti izmantojat ar produktu

Piezīme:

Atkarībā no produkta faksa zvanu saraksta dati un/vai tīkla iestatījumi var tikt uzglabāti produkta atmiņā. Produkta bojājumu vai remonta rezultātā dati/un vai iestatījumi var tikt zaudēti. Epson neuzņemas atbildību par jebkādiem zaudētiem datiem, kā arī par datu un/vai iestatījumu dublēšanu un atjaunošanu pat garantijas perioda laikā. Mēs iesakām dublēt datus vai veikt piezīmes.

Palīdzība lietotājiem Eiropā

Informācija par sazināšanos ar Epson atbalsta dienestu ir sniegta Viseiropas garantijas dokumentā.

Palīdzība lietotājiem Taivānā

Kontaktpersonas informācijas, atbalsta un pakalpojumu iegūšanai:

Globālais tīmeklis

<http://www.epson.com.tw>

Pieejama informācija par produktu specifikācijām, lejupielādējami draiveri un pieprasījumi par produktiem.

Epson palīdzības dienests

Tālrunis: +886-2-2165-3138

Mūsu palīdzības dienests var jums palīdzēt pa tālruni tālāk minētajos jautājumos.

- Pārdošanas pieprasījumi un informācija par produktiem
- Jautājumi vai problēmas saistībā ar produktu izmantošanu
- Pieprasījumi par remonta servisu un garantiju

Remonta servisa centrs:

<http://www.tekcare.com.tw/branchMap.page>

TekCare corporation ir Epson Taiwan Technology & Trading Ltd. pilnvarotais servisa centrs.

Palīdzība lietotājiem Austrālijā

Epson Australia vēlas jums nodrošināt augstu klientu apkalpošanas līmeni. Papildus produkta rokasgrāmatām mēs nodrošinām tālāk minētos informācijas iegūšanas avotus.

Interneta URL

<http://www.epson.com.au>

Apmeklējiet Epson Australia tīmekļa lapas. Šīs lapas ir vērts reizēm apmeklēt! Vietnē ir lejupielādes apgabals, kur varat iegūt draiverus, Epson saziņas punktus, informāciju par jauniem produktiem un tehnisko atbalstu (e-pasts).

Epson palīdzības dienests

Tālrunis: 1300-361-054

Epson palīdzības dienests tiek piedāvāts kā galīgais līdzeklis, nodrošinot klientiem iespēju iegūt konsultācijas. Palīdzības dienesta operatori var palīdzēt jums instalēt, konfigurēt un darbināt jūsu Epson produktu. Mūsu iepriekšējās pārdošanas palīdzības dienesta personāls var sniegt jums materiālus par jaunajiem Epson produktiem un ieteikt tuvāko izplatītāju vai pakalpojumu aģentu. Šeit jūs varat saņemt atbildes uz dažādiem jautājumiem.

Zvanot sagatavojiet visu nepieciešamo informāciju. Jo vairāk informācijas jūs sagatavosiet, jo ātrāk mēs varēsim palīdzēt jums atrisināt problēmu. Šajā informācijā iekļautas jūsu Epson produkta rokasgrāmatas, datora veids, operētājsistēma, lietojumprogrammas un jebkāda cita informācija, kas, jūsuprāt, varētu būt nepieciešama.

Ierīces pārvadāšana

Epson iesaka saglabāt produkta iepakojumu turpmākai pārvadāšanai.

Palīdzība lietotājiem Jaunzēlandē

Epson New Zealand vēlas jums nodrošināt augstu klientu apkalpošanas līmeni. Papildus izstrādājumu rokasgrāmatām mēs nodrošinām tālāk minētos informācijas iegūšanas avotus.

Interneta URL

<http://www.epson.co.nz>

Apmeklējiet Epson New Zealand tīmekļa lapas. Šīs lapas ir vērts reizēm apmeklēt! Vietnē ir lejupielādes apgabals, kur varat iegūt draiverus, Epson saziņas punktus, informāciju par jauniem produktiem un tehnisko atbalstu (e-pasts).

Epson palīdzības dienests

Tālrunis: 0800 237 766

Epson palīdzības dienests tiek piedāvāts kā pēdējais līdzeklis, lai nodrošinātu mūsu klientiem iespēju iegūt konsultācijas. Palīdzības dienesta operatori var palīdzēt jums instalēt, konfigurēt un darbināt jūsu Epson produktu. Mūsu iepriekšējās pārdošanas palīdzības dienesta personāls var sniegt jums materiālus par jaunajiem Epson produktiem un ieteikt tuvāko izplatītāju vai pakalpojumu aģentu. Šeit jūs varat saņemt atbildes uz dažādiem jautājumiem.

Zvanot, sagatavojiet visu nepieciešamo informāciju. Jo vairāk informācijas jūs sagatavosiet, jo ātrāk mēs varēsim palīdzēt jums atrisināt problēmu. Šī informācija ietver Epson izstrādājuma rokasgrāmatu, datora veidu, operētājsistēmu, lietojumprogrammu un jebkuru citu informāciju, kas, jūsuprāt, varētu būt nepieciešama.

Produkta pārvadāšana

Epson iesaka saglabāt produkta iepakojumu turpmākai pārvadāšanai.

Palīdzība lietotājiem Singapūrā

Informācijas avoti, atbalsts un pakalpojumi, kas ir pieejami no Epson Singapore:

Globālais tīmeklis

<http://www.epson.com.sg>

Ir pieejama informācija par produktu specifikācijām, lejupielādējami draiveri, atbildes uz bieži uzdotiem jautājumiem, pieprasījumi par produktiem un tehniskais atbalsts pa e-pastu.

Epson palīdzības dienests

Bezmaksas tālrunis: 800-120-5564

Mūsu palīdzības dienests var jums sniegt palīdzību pa tālruni tālāk minētajos jautājumos.

- Pārdošanas pieprasījumi un informācija par produktiem
- Jautājumi vai problēmu novēršana saistībā ar produktu izmantošanu
- Pieprasījumi par remonta servisu un garantiju

Palīdzība lietotājiem Taizemē

Kontaktpersonas informācijas, atbalsta un pakalpojumu iegūšanai:

Globālais tīmeklis

<http://www.epson.co.th>

Ir pieejama informācija par produktu specifikācijām, lejupielādējami draiveri, atbildes uz bieži uzdotiem jautājumiem un e-pasts.

Epson zvanu centrs

Tālrunis: 66-2460-9699

E-pasts: support@eth.epson.co.th

Mūsu zvanu centra darbinieki var sniegt jums palīdzību pa tālruni tālāk norādītajos jautājumos:

- Pārdošanas pieprasījumi un informācija par produktiem
- Jautājumi vai problēmas saistībā ar produktu izmantošanu
- Pieprasījumi par remonta servisu un garantiju

Palīdzība lietotājiem Vjetnamā

Kontaktpersonas informācijas, atbalsta un pakalpojumu iegūšanai:

Epson Servisa centrs

27 Yen Lang, Trung Liet Ward, Dong Da District, Ha Noi City. Tel: +84 24 7300 0911

38 Le Dinh Ly, Thac Gian Ward, Thanh Khe District, Da Nang. Tel: +84 23 6356 2666

194/3 Nguyen Trong Tuyen, Ward 8, Phu Nhuan Dist., HCMC. Tel: +84 28 7300 0911

31 Phan Boi Chau, Ward 14, Binh Thanh District, HCMC. Tel: +84 28 35100818

Palīdzība lietotājiem Indonēzijā

Kontaktpersonas informācijas, atbalsta un pakalpojumu iegūšanai:

Globālais tīmeklis

<http://www.epson.co.id>

- Informācija par produktu specifikācijām, lejupielādējami draiveri
- Bieži uzdotie jautājumi, pārdošanas pieprasījumi un jautājumi pa e-pastu

Epson tiešā tālruņa linijā

Tālrunis: 1500-766 (Indonesia Only)

E-pasts: customer.care@ein.epson.co.id

Mūsu palīdzības tālruņa līnijas darbinieki var jums sniegt palīdzību pa tālruni vai e-pastu tālāk minētajos jautājumos.

- Pārdošanas pieprasījumi un informācija par produktiem
- Tehniskais atbalsts

Palīdzība lietotājiem Honkongā

Lai iegūtu tehnisko atbalstu, kā arī citus pēcpārdošanas pakalpojumus, lietotājiem ir jāsaazinās ar Epson Hong Kong Limited.

Interneta vietne

<http://www.epson.com.hk>

Epson Hong Kong ir internetā izveidojusi vietējo vietni gan ķīniešu, gan angļu valodā, lai sniegtu lietotājiem tālāk minēto informāciju.

- Informācija par produktiem
- Atbildes uz bieži uzdotiem jautājumiem
- Jaunākās Epson produktu draiveru versijas

Tehniskās palīdzības tālruņa līnija

Jūs arī varat sazināties ar mūsu tehnisko personālu pa šādiem tālruņa un faksa numuriem:

Tālrunis: 852-2827-8911

Fakss: 852-2827-4383

Palīdzība lietotājiem Malaizijā

Kontaktpersonas informācijas, atbalsta un pakalpojumu iegūšanai:

Globālais tīmeklis

<http://www.epson.com.my>

- Informācija par produktu specifikācijām, lejupielādējami draiveri
- Bieži uzdotie jautājumi, pārdošanas pieprasījumi un jautājumi pa e-pastu

Epson zvanu centrs

Tālrunis: 1800-81-7349 (bezmaksas)

E-pasts: websupport@emsb.epson.com.my

- Pārdošanas pieprasījumi un informācija par produktiem
- Jautājumi vai problēmas saistībā ar produktu izmantošanu
- Pieprasījumi par remonta pakalpojumiem un garantiju

Epson Malaysia Sdn Bhd (galvenais birojs)

Tālrunis: 603-56288288

Fakss: 603-5628 8388/603-5621 2088

Palīdzība lietotājiem Indijā

Kontaktpersonas informācijas, atbalsta un pakalpojumu iegūšanai:

Globālais tīmeklis

<http://www.epson.co.in>

Pieejama informācija par produktu specifikācijām, lejupielādējami draiveri un pieprasījumi par produktiem.

Bezmaksas tālrunis

Atbalstam, informācijai par izstrādājumu vai izejmateriālu pasūtīšanai —

18004250011 / 186030001600 / 1800123001600 (plkst. 9:00–18:00)

E-pasts

calllog@epson-india.in

WhatsApp

+91 96400 00333

Palīdzība lietotājiem Filipīnās

Lai iegūtu tehnisko atbalstu, kā arī citus pēcpārdošanas pakalpojumus, lietotājiem ir jāsažinās ar Epson Philippines Corporation, izmantojot tālāk norādītos tālruņa numurus, faksa numurus un e-pasta adresi.

Globālais tīmeklis

<http://www.epson.com.ph>

Pieejama informācija par produktu specifikācijām, lejupielādējami draiveri, bieži uzdotie jautājumi un pieprasījumi pa e-pastu.

Epson klientu apkalpošanas centrs Filipīnās

Bezmaksas tālrunis: (PLDT) 1-800-1069-37766

Bezmaksas tālrunis: (Digitel) 1-800-3-0037766

Metro Manila: +632-8441-9030

Tīmekļa vietne: <https://www.epson.com.ph/contact>

E-pasts: customercare@epc.epson.com.ph

Pieejams no plkst. 9:00 līdz plkst. 18:00, no pirmdienas līdz sestdienai (izņemot valsts svētku dienas)

Mūsu klientu apkalpošanas dienests var jums sniegt palīdzību pa tālruni tālāk minētajos jautājumos.

- Pārdošanas pieprasījumi un informācija par produktiem
- Jautājumi vai problēmas saistībā ar produktu izmantošanu
- Pieprasījumi par remonta servisu un garantiju

Epson Philippines Corporation

Tālrunis: +632-8706-2609

Fakss: +632-8706-2663 / +632-8706-2665