

EPSON

EM-C7100 Series

Gebruikershandleiding



Afdrukken

Kopiëren

Scannen

Faxen

De printer onderhouden

Problemen oplossen

Inhoudsopgave

Uitleg bij deze handleiding

Introductie tot de handleidingen.	9
Belangrijke veiligheidsvoorschriften (gedrukte handleiding).	9
Hier beginnen (gedrukte handleiding).	9
Gebruikershandleiding (digitale handleiding).	9
Informatie over de recentste handleidingen.	9
Zoeken naar informatie.	9
Alleen pagina's afdrukken die u nodig hebt.	10
Over deze handleiding.	10
Markeringen en symbolen.	10
Opmerkingen over schermafbeeldingen en afbeeldingen.	11
Referenties voor besturingssystemen.	11
Handelsmerken.	12
Copyright.	13

Belangrijke instructies

Veiligheidsinstructies.	15
Printeradviezen en waarschuwingen.	16
Adviezen en waarschuwingen voor het instellen/gebruik van de printer.	16
Adviezen en waarschuwingen voor gebruik van de printer.	17
Adviezen en waarschuwingen voor gebruik van het touchscreen.	17
Adviezen en waarschuwingen voor gebruik van de optionele kast.	18
Adviezen en waarschuwingen voor het verbinden met internet.	18
Adviezen en waarschuwingen voor gebruik van de printer met een draadloze verbinding.	18
Opmerkingen over het beheerderswachtwoord.	18
Advies voor het gebruik van geheugenapparaten.	20
Adviezen en waarschuwingen voor het vervoeren of opslaan van de printer.	20
Uw persoonlijke gegevens beschermen.	20

Namen en functies van onderdelen

Voorzijde.	22
Achterzijde.	25

Uitleg bij het bedieningspaneel

Bedieningspaneel.	28
---------------------------	----

Configuratie van het startscherm.	29
Uitleg bij het netwerkpictogram.	30
Configuratie van het menuscherm.	31
Configuratie Job/Status-scherm.	32
Taak opslaan.	33
Uitleg bij het taakpictogram.	33
Tekens invoeren.	34

De printer voorbereiden en standaardinstellingen configureren

De printer voorbereiden en standaardinstellingen configureren.	36
De printer voorbereiden.	36
De printer beveiligen tegen ongeoorloofde wijzigingen van instellingen.	36
Een netwerkverbinding configureren.	36
Overzicht van de benodigde voorbereidingen voor elke functie.	37
Printerinstellingen configureren.	37
Optionele items installeren.	38
De optionele kast installeren.	39
Optionele papercassettes installeren.	43
Een verificatieapparaat aansluiten.	48
Een netwerkverbinding maken en instellingen configureren.	53
Het beheerderswachtwoord wijzigen.	54
Instellingen beveiligen met paneelvergrendeling.	55
De printer met het netwerk verbinden.	56
Problemen met netwerkverbindingen oplossen.	64
De printer voorbereiden en instellen op basis van het gebruik.	73
Beschikbare optionele items instellen.	73
Een e-mailserver registreren.	75
Een netwerkmap maken.	78
Contactpersonen registreren.	88
Instellingen om uw cloudservice te gebruiken als doorstuurbestemming voor faxberichten.	99
Instellingen om gebruikersinformatie op de LDAP-server als bestemming te gebruiken.	100
Faxen verzenden via een faxserver.	104
Instellingen voor afdrukken, scannen, kopiëren en faxen.	105
Standaardinstellingen voor afdrukken.	105
Scannen of kopiëren voorbereiden.	115
Beschikbare faxfuncties.	120
Problemen bij het configureren van instellingen.	145

Tips voor het oplossen van problemen.	145
Geen toegang tot Web Config.	146

Papier laden

Vorzorgsmaatregelen voor papierverwerking.	149
Instellingen voor het papierformaat en de papiersoort.	150
Lijst met papiersoorten.	150
Lijst met gedetecteerde papierformaten.	151
Papier laden.	151
Verschillende soorten papier laden.	152
Enveloppen laden.	152
Voorgeperforeerd papier afdrukken.	153
Lang papier laden.	153

Originelen plaatsen

Originelen plaatsen.	155
Originelen die niet door de ADF worden ondersteund.	157
Het originele formaat automatisch detecteren.	158

Een geheugenapparaat plaatsen en verwijderen

Een extern USB-apparaat plaatsen.	160
Een extern USB-apparaat verwijderen.	160
Gegevens op een geheugenapparaat delen.	161

Afdrukken

Documenten afdrukken.	163
Afdrukken vanaf een computer — Windows.	163
Een document afdrukken met het PostScript- printerstuurprogramma (Windows).	188
Afdrukken vanaf een computer — Mac OS.	193
Afdrukken vanuit het PostScript- printerstuurprogramma in Mac OS.	201
Documenten afdrukken vanaf mobiele apparaten.	204
Afdrukken op enveloppen.	206
Afdrukken op enveloppen vanaf een computer (Windows).	206
Afdrukken op enveloppen vanaf een computer (Mac OS).	207
Gegevens afdrukken vanaf een geheugenapparaat.	207
JPEG-bestanden afdrukken vanaf een geheugenapparaat.	207
PDF-bestanden afdrukken vanaf een geheugenapparaat.	207

TIFF-bestanden afdrukken vanaf een geheugenapparaat.	208
Menuopties voor afdrukken vanaf een geheugenapparaat.	208
Webpagina's afdrukken.	211
Webpagina's afdrukken vanaf mobiele apparaten.	211
Afdrukken via een cloudservice.	212
Onderbreken en afdrukken.	212

Kopiëren

Beschikbare kopieermethoden.	215
Originelen kopiëren.	215
Dubbelzijdig kopiëren.	216
Kopiëren door te vergroten of verkleinen.	216
Meerdere originelen kopiëren naar één vel.	217
Pagina's op volgorde kopiëren.	218
Originelen kopiëren zonder schaduwen of perforatiegaten.	218
De voor- en achterzijde van een identiteitskaart op één zijde van het papier kopiëren.	219
Twee tegenoverliggende pagina's op afzonderlijke vellen kopiëren.	219
Duidelijke streepjescodes kopiëren.	220
Enveloppen kopiëren.	220
Onderbreken en kopiëren.	221
Menuopties voor kopiëren.	221
Basis menu-opties voor kopiëren.	221
Geavanceerde menuopties voor kopiëren.	223

Scannen

Beschikbare scanmethoden.	227
Originelen scannen naar een netwerkmap.	227
Originelen scannen naar e-mail.	228
Originelen scannen naar een computer.	228
Originelen scannen naar een geheugenapparaat	230
Originelen scannen naar de cloud.	230
Scannen via WSD.	230
Originelen scannen naar een smart device.	232
Menuopties voor het scannen.	232
Kleurmodus:.	233
Bestandsindeling:.	233
Resolutie:.	233
Dubbelzijdig:.	233
Scangebied:.	233
Type origineel.	233
Afdrukstand (origineel):.	233
Orig. gemengd formaat:.	233

Dichtheid:	234
Schaduw verw.:	234
Ponsgaten verw.:	234
Onderwerp:	234
Max. grootte bijlage:	234
Bestandsnaam:	234

Faxen

Voordat u faxfuncties gebruikt.	236
Overzicht van de faxfuncties van de printer.	236
Functie: Faxberichten verzenden.	236
Functie: Faxberichten ontvangen.	237
Functie: Verzenden/ontvangen met PC-FAX (Windows/Mac OS).	239
Functies: Verschillende faxrapporten.	240
Functie: De status of logboeken van faxtaken controleren.	240
Functie: Faxbox.	240
Functie: Beveiliging bij het verzenden en ontvangen van faxberichten.	241
Functies: andere handige functies.	242
Faxberichten verzenden via de printer.	242
Ontvangers selecteren.	243
Verschillende manieren om faxberichten te verzenden.	244
Faxberichten ontvangen op de printer.	251
Inkomende faxen ontvangen.	252
Faxen ontvangen via een telefoonoproep.	253
Ontvangen faxen opslaan en doorsturen.	255
Ontvangen faxberichten op het lcd-scherm van de printer bekijken.	256
Menuopties voor faxen.	257
Ontvanger.	257
Faxinstellingen.	257
Meer.	260
Menuopties voor Faxbox.	262
Postvak IN/ Vertrouwelijke.	262
Opgeslagen documenten:	264
Polling verz./Board.	265
De status of logboeken van faxtaken controleren.	269
Informatie weergeven wanneer ontvangen faxen niet zijn verwerkt (Niet gelezen/Niet afgedrukt/Niet opgeslagen/Niet doorgestuurd).	269
Actieve faxopdrachten controleren.	271
De faxtaakgeschiedenis controleren.	271
Ontvangen documenten opnieuw afdrukken.	271
Een faxbericht verzenden via een computer.	272
Documenten verzenden die zijn gemaakt met een toepassing (Windows).	272

Documenten verzenden die zijn gemaakt met een toepassing (Mac OS).	276
Faxberichten ontvangen op een computer.	277
Controleren op nieuwe faxen (Windows).	278
Controleren op nieuwe faxen (Mac OS).	279
De functie voor het opslaan van ontvangen faxberichten op de computer uitschakelen.	280

De printer onderhouden

De status van verbruiksartikelen controleren.	282
Problemen met de papierinvoer oplossen voor Papiercassette.	283
De afdruk-, kopieer-, scan- en faxkwaliteit verbeteren.	283
De afdrukkwaliteit aanpassen.	283
De afdrukkwaliteit per papersoort aanpassen.	284
De printkop controleren en reinigen.	285
Voorkomen dat spuikanaaltjes verstopt raken.	287
Verticale lijnen uitlijnen.	287
Het papiertraject vrijmaken van inktvlekken.	287
De Scannerglasplaat reinigen.	288
De automatische documentinvoer (ADF) schoonmaken.	289

In deze situaties

Wanneer een computer wordt vervangen.	293
Toepassingen afzonderlijk installeren of verwijderen.	293
Toepassingen afzonderlijk installeren.	293
Een PostScript printerdriver installeren.	296
Een originele Epson-printer toevoegen (alleen voor Mac OS).	297
Toepassingen verwijderen.	297
Instellingen voor verbinding met de computer configureren.	299
De status van de netwerkverbinding van de printer controleren (Netwerkverbindingsrapport).	299
Direct verbinden met de printer (Wi-Fi Direct).	300
Over Wi-Fi Direct.	300
Verbinding maken met apparaten via Wi-Fi Direct.	300
Verbinden met de computer via Wi-Fi Direct.	301
De verbinding met Wi-Fi Direct (eenvoudig toegangspunt) verbreken.	303
De instellingen voor Wi-Fi Direct (eenvoudig toegangspunt) wijzigen, zoals de SSID.	303
De verbinding wijzigen van wifi naar USB.	304
Een printer gebruiken terwijl de toegangscntrolefunctie is ingeschakeld.	305

Inloggen op de printer via het bedieningspaneel	305
Inloggen op de printer vanaf een computer.	306
Een gebruikersaccount registreren in het printerstuurprogramma (Windows).	307
Gebruikers verifiëren in Epson Scan 2 wanneer Toegangsbeheer is ingeschakeld.	307
De printer verplaatsen en vervoeren.	308
Vorbereidingen treffen voor het verplaatsen van de printer.	308
De printer op de zwenkwielen van de kast verplaatsen.	310
De printer verplaatsen terwijl de optionele papercassettes zijn bevestigd.	311
De printer vervoeren.	311

Problemen oplossen

Problemen oplossen.	314
Controleer de foutstatus van de printer.	314
De printerverbinding controleren.	314
De printerinstellingen controleren.	315
Kan niet afdrukken, kopiëren, scannen of faxen.	316
De toepassing of het printerstuurprogramma werkt niet correct.	316
De printer kan niet via USB worden.	320
Kan niet kopiëren.	320
Kan geen faxbericht verzenden of ontvangen.	321
Papier wordt niet goed ingevoerd of uitgeworpen.	327
De afdruk-, kopieer-, scan- en faxkwaliteit is slecht.	331
Afdrukkwaliteit is slecht.	331
De kopieerkwaliteit is slecht.	339
Problemen met gescande afbeeldingen.	346
De kwaliteit van het verzonden faxbericht is slecht.	349
Het ontvangen faxbericht is van slechte kwaliteit.	351
Er wordt een bericht of foutcode weergegeven op het lcd-scherm.	351
Er wordt een bericht weergegeven op het lcd-scherm.	351
Foutcode in het statusmenu.	354
Papier loopt vast.	361
Voorkomen dat papier vastloopt.	361
De inktcartridges moeten worden vervangen.	362
Voorzorgsmaatregelen voor inktcartridges.	362
Inktcartridges vervangen.	363
Tijdelijk met zwarte inkt afdrukken.	364
Doorgaan met afdrukken om zwarte inkt te sparen (alleen voor Windows).	366

De onderhoudsset moet worden vervangen.	367
Vorzorgsmaatregelen voor de onderhoudscassette.	367
Een onderhoudscassette vervangen.	367
De transportrollen moet worden vervangen.	368
Transportrollen in papercassette 1 vervangen.	368
Transportrollen in papercassette 2 t/m 4 vervangen.	372
Kan de printer niet bedienen zoals verwacht.	378
De printer gaat niet aan of uit.	378
De printer is traag.	379
Het display wordt donker.	380
Het touchscreen reageert niet.	381
Kan niet bedienen via het bedieningspaneel. "x" wordt weergegeven op het scherm en u kunt geen foto's selecteren.	381
Het afdrukken is gepauzeerd.	381
Geheugenapparaat wordt niet herkend.	382
Kan gegevens niet opslaan op een geheugenapparaat.	382
Printer maakt veel lawaai tijdens werking.	382
Datum en tijd zijn verkeerd.	383
Het basiscertificaat moeten worden bijgewerkt.	383
Het menu Printerinstellingen wordt niet weergegeven (Mac OS).	383
Kopieën worden onbedoeld gemaakt en faxberichten worden onbedoeld verzonden.	383
Het faxnummer van de afzender wordt niet weergegeven.	384
Het faxnummer van de verzender dat op ontvangen faxberichten wordt weergegeven is onjuist.	384
Bellen is niet mogelijk met de verbonden telefoon.	384
Antwoordapparaat kan geen gesprekken aannemen.	384
Er is een groot aantal ongewenste faxberichten ontvangen.	384
Kan het probleem niet oplossen.	385
Problemen met afdrukken kunnen niet worden opgelost.	385

Productinformatie

Papiergegevens.	388
Beschikbaar papier en capaciteiten.	388
Niet-beschikbare papiersoorten.	394
Informatie over verbruiksproducten.	395
Codes van de cartridges.	395
Onderhoudscassettecode.	396
Codes van de transportrollen.	396

Informatie over optionele items.	396
Codes voor optionele items.	396
Software-informatie.	396
Toepassing voor scannen vanaf een computer (Windows-printerstuurprogramma).	397
Toepassing voor scannen vanaf een computer (Mac OS-printerstuurprogramma).	398
Toepassing waarmee PostScript-lettertypen (Windows PostScript- printerstuurprogramma) kunnen worden afgedrukt.	399
Toepassing waarmee PostScript-lettertypen (Mac OS PostScript-printerstuurprogramma) kunnen worden afgedrukt.	400
Toepassing waarmee PCL-taal (PCL- printerstuurprogramma) kan worden afgedrukt	401
Toepassing voor het scannen van documenten (Document Capture Pro).	401
Toepassing voor het bedienen van de scanner (Epson Scan 2).	402
Toepassing voor het configureren van faxbewerkingen en het verzenden van faxberichten (FAX Utility).	403
Toepassing voor het verzenden van faxberichten (PC-FAX-stuurprogramma).	404
Toepassing voor het configureren van printerbewerkingen (Web Config).	404
Toepassing voor het bijwerken van software en firmware (Epson Software Updater).	406
Toepassing voor configuratie van een apparaat in een netwerk (EpsonNet Config).	407
Software voor beheer van apparaten in het netwerk (Epson Device Admin).	408
Verificatiesysteem van Epson (Epson Print Admin).	408
Overzicht instellingenmenu.	408
Algemene instellingen.	409
Afdrukteller.	444
Voorraadstatus.	444
Onderhoud.	445
Taal/Language 	445
Printerstatus/afdrukken.	446
Contacten-beheer.	447
Gebruikersinstellingen 	447
Status verificatieapparaat.	448
Informatie Epson Open Platform.	448
Productspecificaties.	449
Printer specificaties.	449
Scannerspecificaties.	450
Specificaties voor ADF.	450
Faxspecificaties.	450

De poort voor de printer gebruiken.	451
Interface-specificaties.	453
Netwerkspecificaties.	453
Compatibiliteit met PostScript-niveau 3.	456
Ondersteunde services van derden.	456
Specificaties van geheugenapparaten.	456
Ondersteunde gegevensspecificaties.	457
Afmetingen.	457
Elektrische specificaties.	458
Omgevingspecificaties.	458
Installatielocatie en -ruimte.	459
Systeemvereisten.	460
Lettertypespecificaties.	461
Optiespecificaties.	466
Specificaties van de papercassettes.	466
Specificaties van de kast.	466
Regelgevingsinformatie.	467
Normen en goedkeuringen.	467
De Duitse blauwe engel.	468
Beperkingen op het kopiëren.	468

Informatie voor beheerders

De printer beheren.	470
Informatie van een externe printer controleren.	470
De netwerkverbinding beheren.	470
E-mailmeldingen voor gebeurtenissen configureren.	475
Het bedieningspaneel instellen.	477
De bediening van het paneel regelen.	478
Instellingen voor energiebesparing tijdens inactiviteit.	480
Het geluid instellen.	481
Printerinstellingen importeren en een back- up maken.	482
De firmware bijwerken.	484
De datum en tijd synchroniseren met de tijdserver.	486
Gegevens van het interne geheugen wissen.	487
Uw contactpersonen beheren.	487
De voeding naar de printer regelen met Web Config.	488
De opmaak van het startscherm bewerken.	488
Controleren hoeveel pagina's in totaal door de printer zijn gegaan.	489
Beveiligingsinstellingen.	489
Beschikbare functies beperken.	489
USB-verbindingen en gebruik van extern geheugen beperken.	492
De controlelogboekfunctie gebruiken.	493
Het wachtwoord versleutelen.	494

Bestandsbewerkingen via PDL beperken.	494
Het beheerderswachtwoord wijzigen via Web Config.	495
Subbeheerdersaccounts instellen.	496
Programmaverificatie inschakelen bij opstarten	497
Domeinbeperkingen configureren.	498
Instellingen voor de netwerkbeveiliging.	498
Controle met behulp van protocollen.	498
Een digitaal certificaat gebruiken.	504
SSL/TLS-communicatie met de printer.	511
Versleutelde communicatie met IPsec/IP- filtering.	512
De printer verbinden met een IEEE802.1X- netwerk.	524
Problemen met de netwerkbeveiliging.	527
Epson Open Platform gebruiken.	534
Overzicht van Epson Open Platform.	534
Epson Open Platform configureren.	534
Informatie over Epson Remote Services.	535

Hulp vragen

Technische ondersteuning (website).	537
Contact opnemen met de klantenservice van Epson.	537
Voordat u contact opneemt met Epson.	537
Hulp voor gebruikers in Europa.	537
Hulp voor gebruikers in Taiwan.	538
Hulp voor gebruikers in Australië.	538
Hulp voor gebruikers in Nieuw-Zeeland.	539
Hulp voor gebruikers in Singapore.	539
Hulp voor gebruikers in Thailand.	539
Hulp voor gebruikers in Vietnam.	540
Hulp voor gebruikers in Indonesië.	540
Hulp voor gebruikers in Hong Kong.	541
Hulp voor gebruikers in Maleisië.	541
Hulp voor gebruikers in India.	541
Hulp voor gebruikers in de Filippijnen.	542

Uitleg bij deze handleiding

Introductie tot de handleidingen.	9
Zoeken naar informatie.	9
Alleen pagina's afdrukken die u nodig hebt.	10
Over deze handleiding.	10
Handelsmerken.	12
Copyright.	13

Introductie tot de handleidingen

De volgende handleidingen worden meegeleverd met uw Epson-printer. Naast de handleidingen kunt u ook de verschillende hulpmogelijkheden op de printer zelf of in de Epson-softwaretoepassingen raadplegen.

Belangrijke veiligheidsvoorschriften (gedrukte handleiding)

Bevat instructies om deze printer veilig te gebruiken.

Hier beginnen (gedrukte handleiding)

Bevat informatie over het instellen van de printer en het installeren van de software.

Gebruikershandleiding (digitale handleiding)

Deze handleiding. Beschikbaar als een PDF en webhandleiding. Biedt gedetailleerde informatie over en instructies voor het gebruik van de printer en het oplossen van problemen.

Informatie over de recentste handleidingen

Gedrukte handleiding

Ga naar de ondersteuningssite van Epson Europe (<http://www.epson.eu/support>) of de wereldwijde ondersteuningssite van Epson (<http://support.epson.net/>).

Digitale handleiding

Bezoek de volgende website, voer de productnaam in en ga vervolgens naar **Ondersteuning**.
<https://epson.sn>

Zoeken naar informatie

In de PDF-handleiding kunt u naar informatie zoeken via een zoekwoord, of direct naar een bepaald gedeelte gaan met behulp van de bladwijzers. Dit gedeelte bevat uitleg over het gebruik van een PDF-handleiding die in Adobe Acrobat Reader DC op de computer is geopend.

Zoeken met een zoekwoord

Klik op **Bewerken > Geavanceerd zoeken**. Voer in het zoekvenster het zoekwoord (tekst) in voor de informatie die u zoekt en klik vervolgens op **Zoeken**. Zoekresultaten worden weergegeven in een lijst. Klik op een van de weergegeven zoekresultaten om naar de betreffende pagina te gaan.

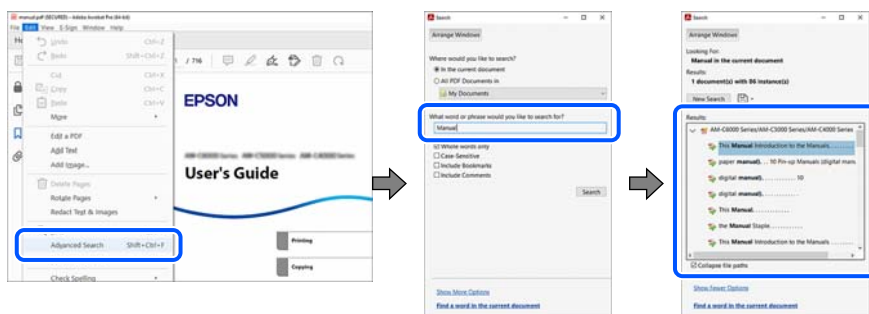

Direct naar informatie gaan via bladwijzers

Klik op een titel om naar de betreffende pagina te gaan. Klik op + of > en bekijk de onderliggende titels in dat gedeelte. Voer de volgende bewerking uit op het toetsenbord als u wilt terugkeren naar de vorige pagina.

- Windows: houd de **Alt**-toets ingedrukt en druk op ←.
- Mac OS: houd de Command-toets ingedrukt en druk op ←.

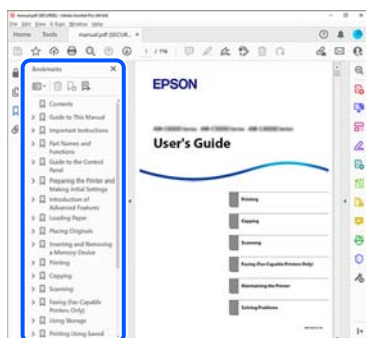

Alleen pagina's afdrukken die u nodig hebt

U kunt alleen de pagina's die u nodig hebt extraheren en afdrukken. Klik op **Afdrukken** in het menu **Bestand** en geef in **Pagina's** bij **Pagina's die moeten worden afgedrukt** de pagina's op die u wilt afdrukken.

- Als u een paginareeks wilt opgeven, voert u tussen de begin- eindpagina een afbreekstreepje in.
Voorbeeld: 20-25
- Als u niet-openvolgende pagina's wilt opgeven, scheidt u de pagina's met komma's.
Voorbeeld: 5, 10, 15

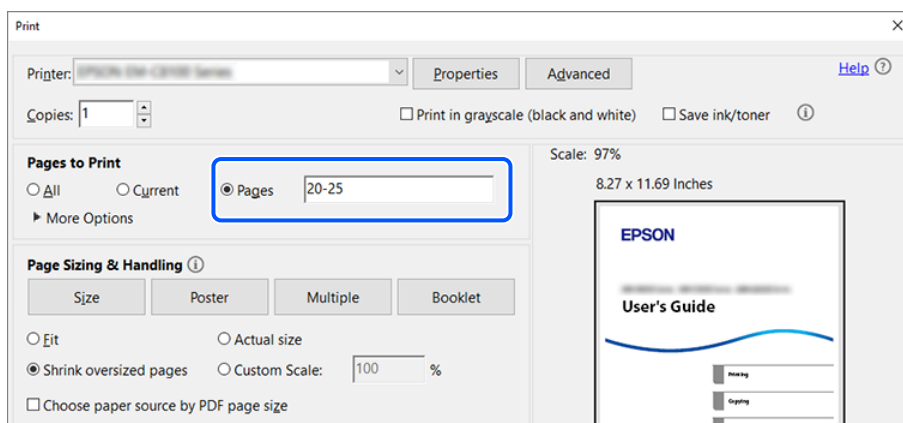

Over deze handleiding

Dit gedeelte bevat een uitleg van de markeringen en symbolen, de toelichtingen bij beschrijvingen en de referentiegegevens van het besturingssysteem die in deze handleiding worden gebruikt.

Markeringen en symbolen



Let op:

Instructies die zorgvuldig moeten worden gevolgd om lichamelijk letsel te voorkomen.



Belangrijk:

Instructies die moeten worden gevolgd om schade aan het apparaat te voorkomen.

Opmerking:

Aanvullende en referentiegegevens.

Gerelateerde informatie

➔ Koppelingen naar de verwante paragrafen.



Biedt Webvideohandleid. van de bedieningsinstructies. Raadpleeg de gerelateerde informatie koppeling.

De onderstaande pictogrammen beschrijven de beschikbaarheid van items in de menu's van het bedieningspaneel van de printer.



Items die beperkt worden wanneer de beheerdersvergrendeling is ingeschakeld.

Opmerkingen over schermafbeeldingen en afbeeldingen

- De schermafbeeldingen van het printerstuurprogramma zijn van Windows 10 of macOS High Sierra (10,13). De inhoud die op de schermen wordt weergegeven, is afhankelijk van het model en de situatie.
- De afbeeldingen in deze handleiding dienen uitsluitend als voorbeeld. Er zijn kleine verschillen tussen elk model, maar de gebruiksmethode blijft hetzelfde.
- Sommige menu-items op de display variëren naargelang het model en de instellingen.
- U kunt de QR-code scannen met de speciale app.

Referenties voor besturingssystemen

Windows

In deze handleiding verwijzen termen zoals "Windows 11", "Windows 10", "Windows 8.1", "Windows 8", "Windows 7", "Windows Server 2022", "Windows Server 2019", "Windows Server 2016", "Windows Server 2012 R2", "Windows Server 2012", "Windows Server 2008 R2", en "Windows Server 2008" naar de volgende besturingssystemen.

Bovendien wordt "Windows" gebruikt om alle versies ervan aan te duiden.

- Microsoft® Windows® 11 besturingssysteem
- Microsoft® Windows® 10 besturingssysteem
- Microsoft® Windows® 8.1 besturingssysteem
- Microsoft® Windows® 8 besturingssysteem
- Microsoft® Windows® 7 besturingssysteem
- Microsoft® Windows Server® 2022 besturingssysteem
- Microsoft® Windows Server® 2019 besturingssysteem
- Microsoft® Windows Server® 2016 besturingssysteem
- Microsoft® Windows Server® 2012 R2 besturingssysteem
- Microsoft® Windows Server® 2012 besturingssysteem

- Microsoft® Windows Server® 2008 R2 besturingssysteem
- Microsoft® Windows Server® 2008 besturingssysteem

Mac OS

In deze handleiding wordt "Mac OS" gebruikt om te verwijzen naar Mac OS X 10.9.5 of hoger en naar macOS 11 of hoger.

Handelsmerken

- Adobe, Acrobat, Photoshop, PostScript, and Reader are either registered trademarks or trademarks of Adobe in the United States and/or other countries.
Copyright © 2024 Adobe Inc. All Rights Reserved.
- Albertus, Arial, Coronet, and Times New Roman are trademarks of Monotype Imaging Inc. registered in the United States Patent and Trademark Office and may be registered in certain jurisdictions.
- Antique Olive is a trademark of Madame Marcel Olive.
- CG Omega, CG Times, Courier, Garamond Antiqua, Garamond Halbfett, Garamond Kursiv, and Garamond Kursiv Halbfett are trademarks of Monotype Imaging Inc. and may be registered in certain jurisdictions.
- Helvetica, Palatino, Times, and Univers are trademarks of Monotype Imaging Inc. registered in the U.S. Patent and Trademark Office and may be registered in certain other jurisdictions.
- ITC Avant Garde Gothic, ITC Bookman, ITC Zapf Chancery, ITC Zapf Dingbats are trademarks of Monotype ITC Inc. registered in the U.S. Patent and Trademark Office and which may be registered in certain other jurisdictions.
- Marigold is a trademark of Alpha Omega Typography.
- New Century Schoolbook is a trademark of Linotype AG and/or its subsidiaries.
- SAP and all SAP logos are trademarks or registered trademarks of SAP AG in Germany and in several other countries.
- Wingdings is a registered trademark of Microsoft Corporation in the United States and other countries.
- The SuperSpeed USB Trident Logo is a registered trademark of USB Implementers Forum, Inc.
- The N-Mark is a trademark or registered trademark of NFC Forum, Inc. in the United States and in other countries.
- Wi-Fi® and Wi-Fi Direct® are registered trademarks of Wi-Fi Alliance®. Wi-Fi Protected Setup™, WPA™, WPA2™ and WPA3™ are trademarks of Wi-Fi Alliance®.
- Apple, Mac, macOS, OS X, Bonjour, ColorSync, Safari, AirPrint, iPad, iPhone, iPod touch, TrueType, and iBeacon are trademarks of Apple Inc., registered in the U.S. and other countries.
- Use of the Works with Apple badge means that an accessory has been designed to work specifically with the technology identified in the badge and has been certified by the developer to meet Apple performance standards.
- IOS is a trademark or registered trademark of Cisco in the U.S. and other countries and is used under license.
- The Mopria™ word mark and the Mopria™ Logo are registered and/or unregistered trademarks of Mopria Alliance, Inc. in the United States and other countries. Unauthorized use is strictly prohibited.
- Firefox is a trademark of the Mozilla Foundation in the U.S. and other countries.
- Chrome, Chrome OS, Google Play, and Android are trademarks of Google LLC.
- HP and HP LaserJet are registered trademarks of the Hewlett-Packard Company.

- Microsoft, Azure, Excel, Microsoft 365, Microsoft Edge, PowerPoint, SharePoint, Windows, Windows Server and Windows Vista are trademarks of the Microsoft group of companies.
- PCL is a trademark of Hewlett-Packard Company.
- QR Code is a registered trademark of DENSO WAVE INCORPORATED in Japan and other countries.
- Algemene kennisgeving: alle overige handelsmerken zijn het eigendom van hun respectieve eigenaren en dienen uitsluitend voor identificatiedoeleinden.



microSDHC in ingebouwd in het product en kan niet worden verwijderd.

Copyright

Niets uit deze uitgave mag worden verveelvoudigd, opgeslagen in een geautomatiseerd gegevensbestand of openbaar worden gemaakt, in enige vorm of op enige wijze, hetzij elektronisch, mechanisch, door fotokopieën, opnamen of op enige andere manier, zonder voorafgaande schriftelijke toestemming van Seiko Epson Corporation. Er wordt geen patentaansprakelijkheid aanvaard met betrekking tot het gebruik van de informatie in deze handleiding. Evenmin wordt aansprakelijkheid aanvaard voor schade die voortvloeit uit het gebruik van de informatie in deze publicatie. De informatie in dit document is uitsluitend bestemd voor gebruik met dit Epson-product. Epson is niet verantwoordelijk voor gebruik van deze informatie in combinatie met andere producten.

Seiko Epson Corporation noch haar filialen kunnen verantwoordelijk worden gesteld door de koper van dit product of derden voor schade, verlies, kosten of uitgaven die de koper of derden oplopen ten gevolge van al dan niet foutief gebruik of misbruik van dit product of onbevoegde wijzigingen en herstellingen of (met uitzondering van de V.S.) het zich niet strikt houden aan de gebruiks- en onderhoudsvoorschriften van Seiko Epson Corporation.

Seiko Epson Corporation en haar dochterondernemingen kunnen niet verantwoordelijk worden gehouden voor schade of problemen voortvloeiend uit het gebruik van andere dan originele onderdelen of verbruiksgoederen kenbaar als Original Epson Products of Epson Approved Products by Seiko Epson.

Seiko Epson Corporation kan niet verantwoordelijk worden gesteld voor schade voortvloeiend uit elektromagnetische interferentie als gevolg van het gebruik van andere interfacekabels die door Seiko Epson Corporation worden aangeduid als Epson Approved Products.

© 2024 Seiko Epson Corporation

De inhoud van deze handleiding en de specificaties van dit product kunnen zonder aankondiging worden gewijzigd.

Belangrijke instructies

Veiligheidsinstructies.	15
Printeradviezen en waarschuwingen.	16
Uw persoonlijke gegevens beschermen.	20

Veiligheidsinstructies

Lees en volg deze instructies om deze printer veilig te gebruiken. Bewaar deze handleiding voor latere raadplegingen. Let ook op alle waarschuwingen en instructies die op de printer staan.

- Sommige van de symbolen die worden gebruikt op de printer zijn bedoeld om de veiligheid en het juiste gebruik van de printer te garanderen. Ga naar de volgende website voor de betekenis van de symbolen.
<http://support.epson.net/symbols/>
- Gebruik alleen het netsnoer dat met de printer is meegeleverd en gebruik het snoer niet voor andere apparatuur. Gebruik van andere snoeren met deze printer of gebruik van het meegeleverde netsnoer met andere apparatuur kan leiden tot brand of elektrische schokken.
- Zorg ervoor dat het netsnoer voldoet aan de relevante plaatselijke veiligheidsnormen.
- Haal het netsnoer, de stekker, de printer, de scanner of de accessoires nooit uit elkaar en probeer deze onderdelen nooit zelf te wijzigen of te repareren, tenzij zoals uitdrukkelijk staat beschreven in de handleidingen van het apparaat.
- Trek in de volgende gevallen de stekker uit het stopcontact en laat het onderhoud aan een onderhoudstechnicus over:
Als het netsnoer of de stekker beschadigd is, als er vloeistof in de printer is gekomen, als de printer is gevallen of als de behuizing beschadigd is, als de printer niet normaal werkt of als er een duidelijke wijziging in de prestaties optreedt. Wijzig geen instellingen als hiervoor in de gebruiksaanwijzing geen instructies worden gegeven.
- Zet het apparaat in de buurt van een stopcontact waar u de stekker gemakkelijk uit het stopcontact kunt halen.
- Plaats of bewaar de printer niet buiten en zorg ervoor dat de printer niet wordt blootgesteld aan vuil, stof, water of hittebronnen. Vermijd plaatsen die onderhevig zijn aan schokken, trillingen, hoge temperaturen of luchtvochtigheid.
- Zorg ervoor dat u geen vloeistoffen op de printer morst en pak de printer niet met natte handen vast.
- Houd de printer ten minste 22 cm verwijderd van pacemakers. De radiogolven die door deze printer worden uitgezonden, kunnen een negatieve invloed hebben op de werking van pacemakers.
- Neem contact op met uw leverancier als het lcd-scherm beschadigd is. Als u vloeistof uit het scherm op uw handen krijgt, was ze dan grondig met water en zeep. Als u vloeistof uit het scherm in uw ogen krijgt, moet u uw ogen onmiddellijk uitspoelen met water. Raadpleeg onmiddellijk een arts als u ondanks grondig spoelen problemen krijgt met uw ogen of nog steeds ongemak ondervindt.
- Vermijd het gebruik van de telefoon tijdens onweer. Er bestaat een minieme kans op elektrische schokken door bliksem.
- Gebruik voor het melden van een gaslek geen telefoon in de directe omgeving van het lek.

- De printer is zwaar en wanneer deze opgetild of verplaatst moet worden, moet dit altijd door ten minste twee personen gebeuren. Als een andere papercassette dan Papiercassette 1 is geïnstalleerd, moet u deze verwijderen voordat u de printer optilt. Bij het optillen van de printer moeten de twee of meer personen de correcte posities innemen, zoals hieronder weergegeven.

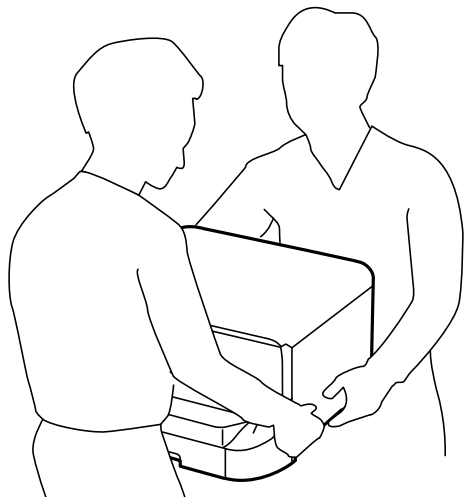

- Wees voorzichtig wanneer u gebruikte inktcartridges hanteert, want er kan inkt aanwezig zijn rond de inkttoevoerpoort.
 - Als u inkt op uw huid krijgt, wast u de plek grondig met water en zeep.
 - Als u inkt in uw ogen krijgt, moet u uw ogen onmiddellijk uitspoelen met water. Raadpleeg onmiddellijk een arts als u ondanks grondig spoelen problemen krijgt met uw ogen of nog steeds ongemak ondervindt.
 - Als er inkt in uw mond terechtkomt, raadpleegt u direct een arts.
- Haal de inktcartridge en de onderhoudscassette nooit uit elkaar. Hierdoor kan er inkt in uw ogen of op uw huid komen.
- Schud niet te hard met de inktcartridges. Hierdoor kan er inkt uit de inktcartridges komen.
- Zorg ervoor dat inktcartridges en onderhoudscassettes buiten het bereik van kinderen zijn.

Printeradviezen en waarschuwingen

Lees en volg deze instructies om schade aan de printer of uw eigendommen te voorkomen. Bewaar deze handleiding voor toekomstig gebruik.

Adviezen en waarschuwingen voor het instellen/gebruik van de printer



- Blokkeer de openingen in de behuizing van de printer niet en dek deze niet af.
- Gebruik uitsluitend het type voedingsbron dat is vermeld op het etiket van de printer.
- Gebruik geen stopcontacten in dezelfde groep als kopieerapparaten, airconditioners of andere apparaten die regelmatig worden in- en uitgeschakeld.
- Gebruik geen stopcontacten die met een wandschakelaar of een automatische timer kunnen worden in- en uitgeschakeld.

- Plaats het hele computersysteem uit de buurt van apparaten die elektromagnetische storing kunnen veroorzaken, zoals luidsprekers of basisstations van draadloze telefoons.
- De netsnoeren moeten zo worden geplaatst dat slijtage, inkepingen, rafels, plooiën en knikken worden voorkomen. Plaats geen voorwerpen op de netsnoeren en plaats de netsnoeren zodanig dat niemand erop kan stappen. Let er vooral op dat alle netsnoeren aan de uiteinden netjes recht blijven.
- Als u een verlengsnoer gebruikt voor de printer, mag de totale stroombelasting in ampère van alle aangesloten apparaten niet hoger zijn dan de maximale belasting voor het verlengsnoer. Zorg er bovendien voor dat het totaal van de ampèrewaarden van alle apparaten die zijn aangesloten op het stopcontact, niet hoger is dan de maximumwaarde die is toegestaan voor het stopcontact.
- Als u de printer in Duitsland gebruikt, moet u rekening houden met het volgende: de installatie van het gebouw moet beschikken over een stroomonderbreker van 10 of 16 A om de printer te beschermen tegen kortsluiting en stroompieken.
- Let bij het aansluiten van de printer op een computer of ander apparaat op de juiste richting van de stekkers van de kabel. Elke stekker kan maar op een manier op het apparaat worden aangesloten. Wanneer u een stekker op een verkeerde manier in het apparaat steekt, kunnen beide apparaten die via de kabel met elkaar zijn verbonden beschadigd raken.
- Plaats de printer op een vlakke, stabiele ondergrond die groter is dan de printer zelf. De printer werkt niet goed als deze scheef staat.
- Laat boven de printer voldoende ruimte vrij om het deksel volledig te kunnen openen.
- Zorg ervoor dat aan de voorkant van de printer voldoende ruimte is voor het papier dat uit de printer komt.
- Vermijd plaatsen met grote schommelingen in temperatuur en luchtvochtigheid. Houd de printer ook uit de buurt van direct zonlicht, fel licht of warmtebronnen.

Gerelateerde informatie

➔ [“Installatielocatie en -ruimte” op pagina 459](#)

Adviezen en waarschuwingen voor gebruik van de printer

- Steek geen voorwerpen door de openingen in de printer.
- Steek uw hand niet in de printer tijdens het afdrukken.
- Raak de witte, platte kabel binnen in de printer niet aan.
- Gebruik geen spuitbussen met ontvlambare stoffen in of in de buurt van de printer. Dit kan brand veroorzaken.
- Verplaats de printkop niet handmatig; anders kunt u de printer beschadigen.
- Pas bij het sluiten van de scannereenheid op dat uw vingers niet klem komen te zitten.
- Let erop dat u nooit te hard op de scannerglasplaat drukt wanneer u er een origineel op legt.
- Zet de printer altijd uit met de knop . Trek de stekker niet uit het stopcontact en sluit de stroom naar het stopcontact niet af zolang het lampje  nog knippert.
- Als u de printer gedurende langere tijd niet gebruikt, neem dan de stekker uit het stopcontact.

Adviezen en waarschuwingen voor gebruik van het touchscreen

- Het lcd-scherm kan een paar kleine heldere of donkere puntjes vertonen en is mogelijk niet overal even helder. Dit is normaal en wil geenszins zeggen dat het beschadigd is.

- Maak het lcd-scherm alleen schoon met een droge, zachte doek. Gebruik geen vloeibare of chemische reinigingsmiddelen.
- De afdekplaat van het touchscreen kan breken bij zware schokken. Neem contact op met uw leverancier als het display barst of breekt. Raak het gebroken glas niet aan en probeer dit niet te verwijderen.
- Raak het touchscreen zachtjes met uw vinger aan. Druk niet te hard en gebruik niet uw nagels.
- Gebruik geen scherpe voorwerpen zoals balpenen of scherpe potloden om handelingen uit te voeren.
- De werking van het touchscreen kan verminderen als gevolg van condensatie in het touchscreen veroorzaakt door plotselinge schommelingen in temperatuur of luchtvochtigheid.

Adviezen en waarschuwingen voor gebruik van de optionele kast

- Deze kast is uitsluitend ontworpen om deze printer en de optionele papercassettes er bovenop te plaatsen. Installeer geen andere producten dan die voor de specifieke printer en cassette-eenheid.
- Klim niet op de kast en plaats er geen zware objecten op.
- Zorg ervoor dat de twee standaarden veilig zijn geplaatst, anders kan de printer vallen.
- Bevestig de printer of de optionele papercassette-eenheid op de kast d.m.v. de twee accessoires en schroeven die bij de kast meegeleverd worden.
- Als de printer in gebruik is, moeten de zwenkwielen aan de voorzijde van de kast vergrendeld zijn.
- Verplaats de kast niet als de zwenkwielen vergrendeld zijn.
- Als u de kast verplaatst wanneer de printer of optionele papercassette gemonteerd zijn, verplaats ze dan niet over oneffen of ruwe oppervlakken.

Adviezen en waarschuwingen voor het verbinden met internet

Verbind dit product niet direct met internet. Verbind het in een netwerk, beschermd door een router of firewall.

Adviezen en waarschuwingen voor gebruik van de printer met een draadloze verbinding

- Radiogolven van deze printer kunnen nadelige gevolgen hebben voor de werking van medische elektronische apparatuur, waardoor deze apparatuur defect kan raken. Wanneer u deze printer gebruikt in een medische instelling of in de buurt van medische apparatuur, volg dan de aanwijzingen van het bevoegd personeel van de medische instelling en volg alle waarschuwingen en aanwijzingen die op de medische apparatuur zelf staan.
- Radiogolven uit deze printer kunnen de werking van automatisch gestuurde apparaten, zoals automatische deuren of een brandalarm, storen en kunnen tot ongevallen leiden als gevolg van storing. Volg alle waarschuwingen en aanwijzingen die op deze apparatuur zijn aangeduid wanneer u deze printer gebruikt in de buurt van automatisch aangestuurde apparaten.

Opmerkingen over het beheerderswachtwoord

Met deze printer kunt u een beheerderswachtwoord instellen om onbevoegde toegang of wijzigingen aan de apparaatinstellingen en netwerkinstellingen die zijn opgeslagen in het product, te voorkomen wanneer u verbinding maakt met een netwerk.

Standaardwaarde van het beheerderswachtwoord

De standaardwaarde van het beheerderswachtwoord is vermeld op het etiket op de printer, bijvoorbeeld een van de etiketten die hier zijn weergegeven.

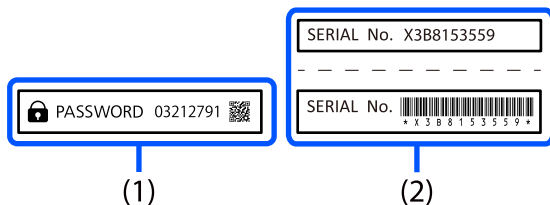

Als etiket (1) en (2) allebei op de printer zitten, is de waarde naast PASSWORD op etiket (1) de standaardwaarde. In dit voorbeeld is de standaardwaarde 03212791.

Opmerking:

Als etiket (1) op een plek zit die lastig is te zien, klink dan op de koppeling voor informatie over de locatie.

<https://support.epson.net/manu/adminpw/index.html>

Als u etiket (1) niet kunt vinden, is het serienummer op etiket (2) de standaardwaarde. In dit voorbeeld is de standaardwaarde X3B8153559.

Het beheerderswachtwoord wijzigen

Omwille van veiligheidsredenen raden wij u aan het beginwachtwoord te wijzigen.

Dit kan worden gewijzigd vanaf het bedieningspaneel van de printer, Web Config en Epson Device Admin. Bij het wijzigen van het wachtwoord, moet u minstens 8 alfanumerieke tekens en symbolen van één byte gebruiken.

Gerelateerde informatie

- ➔ “Het beheerderswachtwoord wijzigen op het bedieningspaneel” op pagina 54
- ➔ “Het beheerderswachtwoord wijzigen op de computer” op pagina 54

Bewerkingen waarvoor u het beheerderswachtwoord moet invoeren

Als u tijdens de volgende bewerkingen naar het beheerderswachtwoord wordt gevraagd, voert u het beheerderswachtwoord in dat op de printer is ingesteld.

- De firmware van de printer bijwerken via een computer of smart device
- Inloggen bij de geavanceerde instellingen van Web Config
- Installatie via een toepassing, zoals Fax Utility, die wijzigingen kan aanbrengen in de instellingen van de printer
- Een menu van het bedieningspaneel van de printer selecteren dat door de beheerder is vergrendeld

Gerelateerde informatie

- ➔ “Doelitems voor Instelling vergrendelen” op pagina 478

Het beheerderswachtwoord initialiseren

U kunt het beheerderswachtwoord opnieuw instellen naar de standaardinstellingen vanaf het beheerdersinstellingsmenu. Als u uw wachtwoord vergeten bent en niet kunt terugkeren naar de standaardinstellingen, neemt u contact op met Epson Support om service aan te vragen.

Gerelateerde informatie

- ➔ [“Het beheerderswachtwoord wijzigen op het bedieningspaneel” op pagina 54](#)
- ➔ [“Het beheerderswachtwoord wijzigen op de computer” op pagina 54](#)
- ➔ [“Hulp vragen” op pagina 536](#)

Advies voor het gebruik van geheugenapparaten

Wanneer u een geheugenapparaat aansluit op de printer, kunnen alle apparaten in hetzelfde netwerk als de printer toegang krijgen tot de gegevens op het geheugenapparaat.

Om toegang te voorkomen, moet u de volgende instelling bij Web Config uitschakelen.

Tabblad **Netwerk** > **MS-netwerk** > **Bestandsdeling**

Adviezen en waarschuwingen voor het vervoeren of opslaan van de printer

- Zorg er bij opslag of transport van de printer voor dat deze niet gekanteld, verticaal of ondersteboven wordt gehouden, anders kan er inkt lekken.
- Controleer vóór het vervoeren van de printer of de printkop zich in de uitgangspositie (uiterst rechts) bevindt en of de inktcartridges zijn geplaatst.

Uw persoonlijke gegevens beschermen

Als u de printer aan iemand anders geeft of wilt weggooien, wordt aangeraden alle persoonlijke gegevens in het geheugen van de printer te wissen door de menu's op het bedieningspaneel als volgt te selecteren.

Instel. > **Algemene instellingen** > **Systeembeheer** > **Standaardinst. herstellen** > **Alle gegevens en instellingen wissen.**

Namen en functies van onderdelen

Voorzijde.	22
Achterzijde.	25

Voorzijde

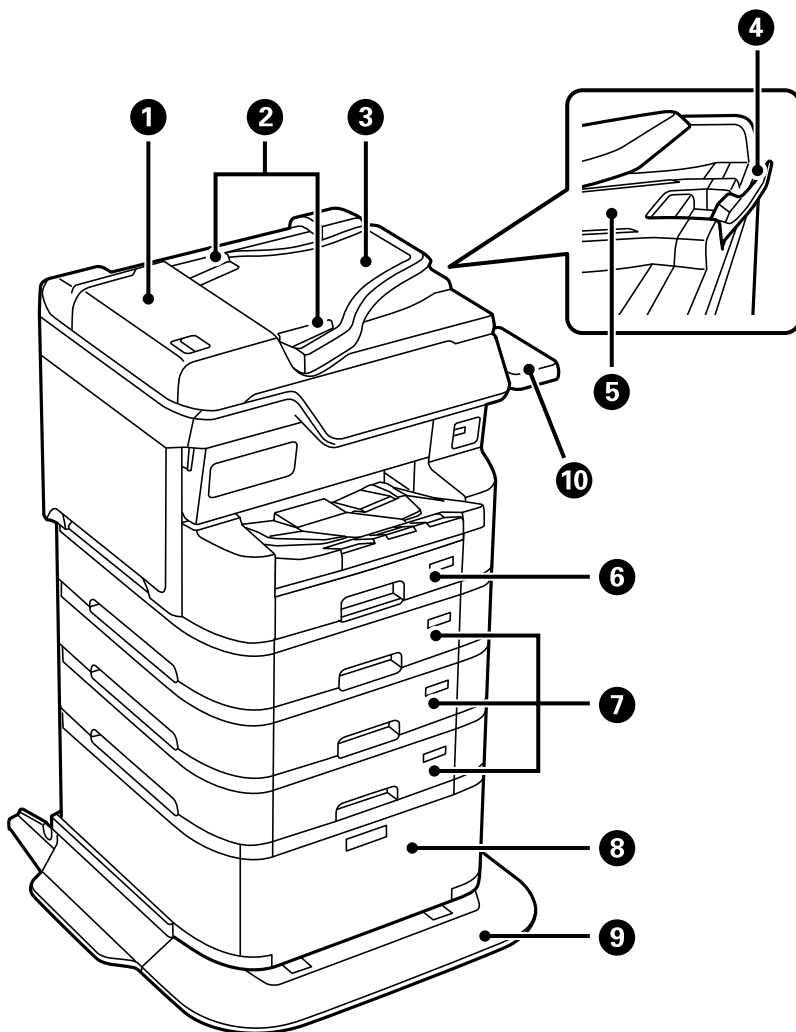

1	Afdekking van de ADF (Automatic Document Feeder) (F)	Maak open om vastgelopen originelen te verwijderen uit de ADF.
2	Zijgeleiders van de ADF	Zorg ervoor dat originelen recht in de printer worden ingevoerd. Schuif naar de randen van het papier.
3	Invoerlade van ADF (F)	Hiermee worden originelen automatisch ingevoerd.
4	Stopper	Hiermee wordt voorkomen dat uitgevoerde originelen van de uitvoerlade van de ADF vallen.
5	Uitvoerlade van de ADF	Bevat de originelen die van de ADF worden uitgevoerd.
6	Papiercassette 1 (C1)	Hieruit wordt papier geladen.
7	Papiercassette 2, Papiercassette 3, Papiercassette 4 (C2, C3, C4)	Optionele papiercassettes. Hieruit wordt papier geladen.
8	Kast	Optionele kast. Voor opslag van papier of andere afdrukmedia.
9	Stabilisator	Ondersteunt de printer om te voorkomen dat deze kantelt.

10	Verificatieapparaatplateau-P2 (optioneel)	Hiermee kunt u een verificatieapparaat dat door de printer wordt ondersteund, bevestigen. U kunt vervolgens aanmelden bij de printer door een verificatiekaart boven de printer te houden.
----	---	--

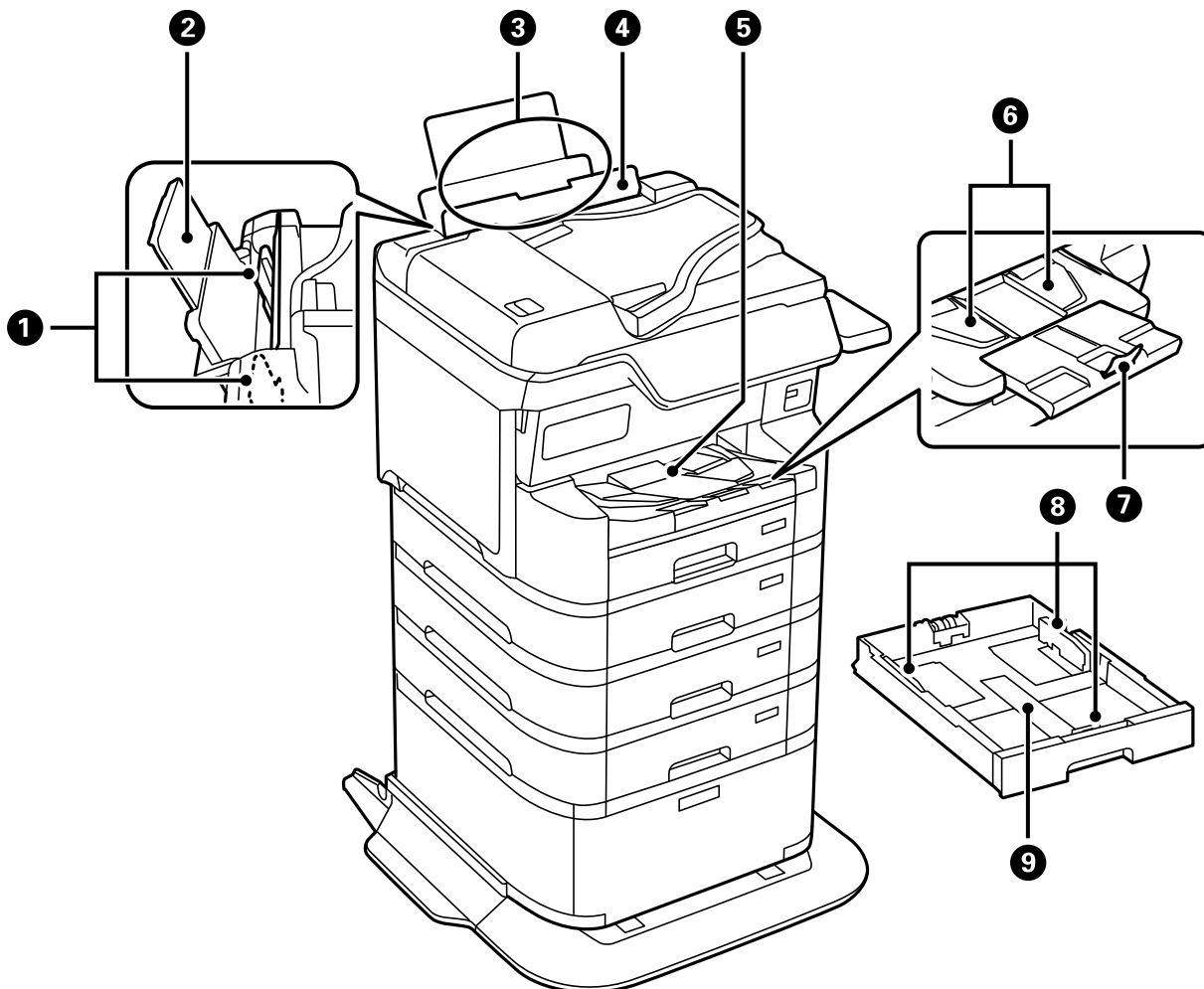

1	Zijgeleiders	Zorg ervoor dat het papier recht in de printer worden ingevoerd. Schuif deze naar de randen van het papier.
2	Papiersteun	Ondersteuning voor geladen papier.
3	Papierlade (B)	Hieruit wordt papier geladen.
4	Invoerbeveiliging	Voorkomt dat ongewenste zaken in de printer terechtkomen. Laat deze bescherming over het algemeen dicht.
5	Uitvoerlade	Opvanglade voor het papier dat uit de printer komt. Trek bij afdrukken op papier dat groter is dan A4-formaat de verlenging aan het uiteinde van de lade met de hand uit en til de stopper op om te voorkomen dat het papier valt. Duw de verlenging weer terug na gebruik.

6	Uitvoergeleider	Als papier niet in de juiste volgorde wordt uitgeworpen, tilt u de uitvoergeleider omhoog door de hendel aan de rechterkant van de uitvoerlade naar u toe te trekken.
7	Stopper	Voorkomt dat uitgevoerd papier valt.
8	Zijgeleiders	Zorg ervoor dat het papier recht in de printer worden ingevoerd. Schuif deze naar de randen van het papier.
9	Papiercassette	Hieruit wordt papier geladen.

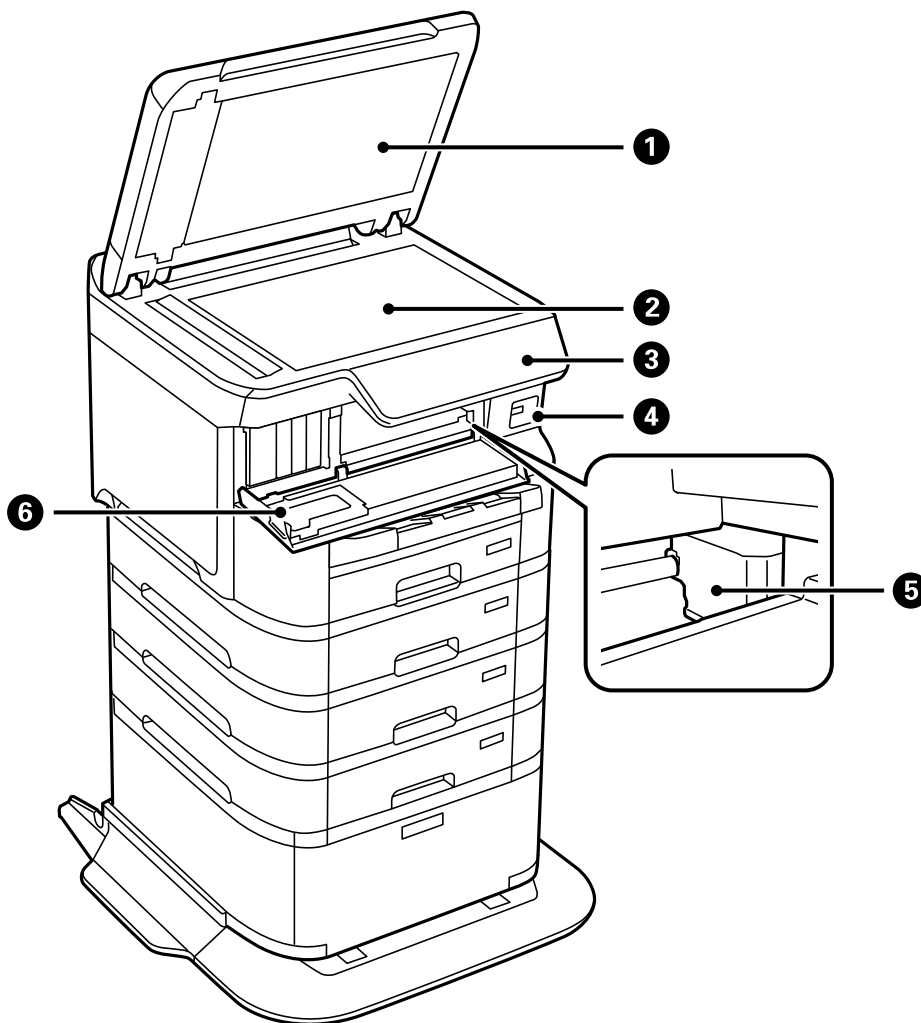

1	Documentkap	Houdt extern licht tegen tijdens het scannen.
2	Scannerglasplaat	Scant de geplaatste originelen.
3	Bedieningspaneel	Geeft de status van de printer weer en maakt het mogelijk printerinstellingen te configureren.
4	USB-poort voor externe interface	Voor aansluiting van geheugenapparaten.
5	Printkop	Spuut inkt.

6	Voorlap (A)	Open de eenheid om inktpatronen te vervangen of papier dat in de printer is vastgelopen, te verwijderen.
---	-------------	--

Achterzijde

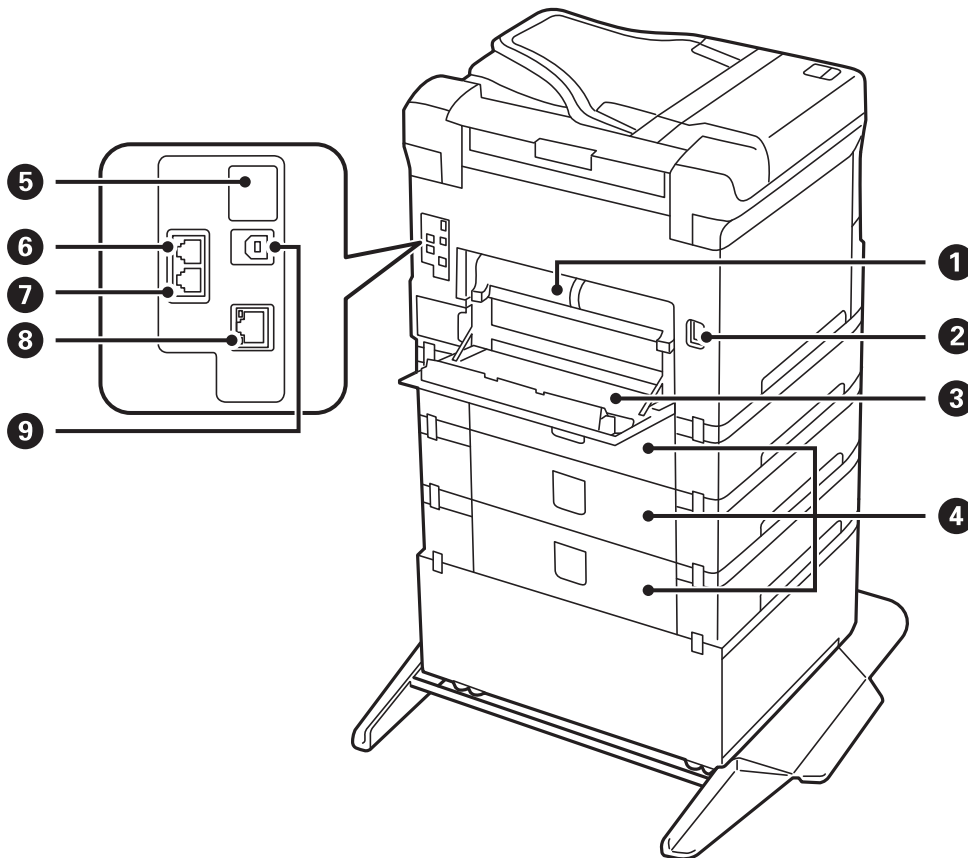

1	Eenheid voor dubbelzijdige doorvoer (D2)	Verwijder deze wanneer u vastgelopen papier wilt verwijderen.
2	Netsnoeraansluiting	Voor aansluiting van het netsnoer.
3	Achterpaneel (D1)	Maak open om de onderhoudscassette of transportrollen te vervangen, of vastgelopen papier te verwijderen.
4	Achterpaneel (E)	Afdekking voor de optionele papercassette-eenheden. Maak open om de transportrollen te vervangen of vastgelopen papier te verwijderen.
5	Service-USB-poort	USB-poort voor toekomstig gebruik. Verwijder de sticker niet.
6	LINE-poort	Voor aansluiting van een telefoonlijn.
7	EXT-poort	Voor aansluiting van externe telefoontoestellen.
8	LAN-poort	Voor aansluiting van een LAN-kabel.

9	USB-poort	Voor aansluiting van een USB-kabel.
---	-----------	-------------------------------------

Uitleg bij het bedieningspaneel

Bedieningspaneel.	28
Configuratie van het startscherm.	29
Configuratie van het menuscherm.	31
Configuratie Job/Status-scherm.	32
Tekens invoeren.	34



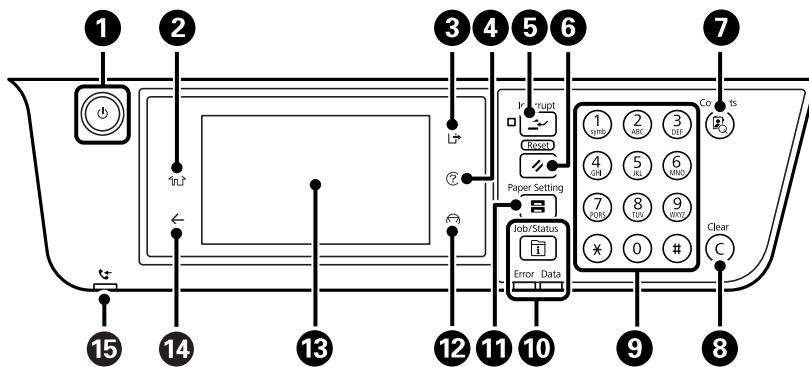





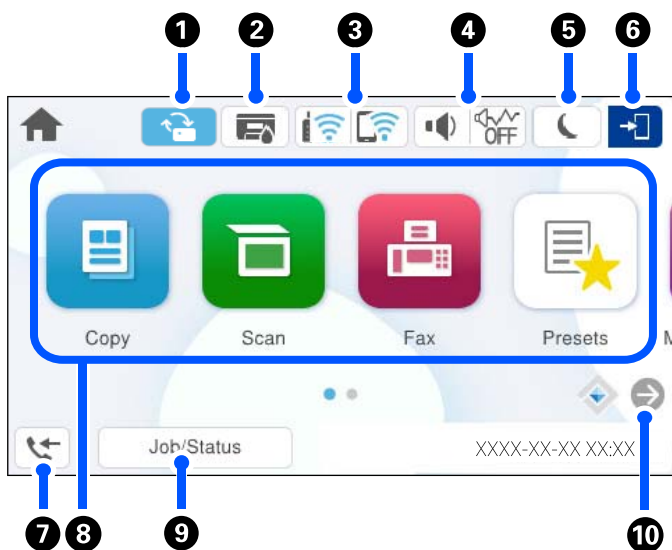

Bedieningspaneel



1	Hiermee schakelt u de printer in of uit. Haal het netsnoer uit het stopcontact als het aan/uit-lampje uit staat.
2	Hiermee opent u het startscherm.
3	Hiermee meldt u zich af bij de printer wanneer Toegangsbeheer is ingeschakeld. Wanneer Toegangsbeheer is uitgeschakeld, is deze functie ook uitgeschakeld.
4	Hiermee wordt het scherm Hulp weergegeven. Hier kunt u oplossingen voor problemen bekijken.
5	Hiermee onderbreekt u de actuele afdruktak en kunt u een andere taak onderbreken. Druk nogmaals op deze toets om een onderbroken taak te hervatten.
6	Reset de huidige instellingen naar de standaard gebruikersinstellingen. Als standaard gebruikersinstellingen niet zijn gemaakt, wordt gereset naar standaard fabriekswaarden.
7	Hiermee wordt de lijst Contacten weergegeven. U kunt contactpersonen opslaan, bewerken en verwijderen.
8	Hiermee wist u aantal instellingen, zoals het aantal exemplaren.
9	Hiermee voert u getallen, tekens en symbolen in.
10	Hiermee wordt het menu Job/Status weergegeven. U kunt de status en taakgeschiedenis van de printer weergeven. Als er een storing optreedt, knipper het storingslampje links of gaat het branden. Als de printer gegevens aan het verwerken is, knippert het gegevenslampje rechts. Het gaat branden als er taken in de afdrukwachtrij staan.
11	Hiermee wordt het scherm Papierinstelling weergegeven. U kunt voor elke papierbron de instellingen voor papierformaat en papiersoort selecteren.
12	Hiermee stopt u de actieve bewerking.
13	Hiermee geeft u menu's en berichten weer. Wanneer er gedurende een bepaalde periode geen bewerkingen worden uitgevoerd, gaat de printer in slaapstand en wordt het scherm uitgeschakeld. Tik op het touchscreen om het scherm in te schakelen. Afhankelijk van de huidige instellingen wordt de printer uit de slaapstand gehaald door te drukken op de knoppen op het bedieningspaneel.
14	Hiermee keert u terug naar het vorige scherm.
15	Gaat branden wanneer ontvangen documenten die nog niet gelezen, afgedrukt of opgeslagen zijn, in het geheugen van de printer staan.

Configuratie van het startscherm



1		Dit wordt weergegeven wanneer een firmware-update beschikbaar is. Tik op deze optie om de firmware bij te werken en de printerfuncties te verbeteren. Het wordt aanbevolen om de laatste firmwareversie voor de printer te gebruiken.
2		Hiermee wordt het scherm Printerstatus weergegeven. U kunt controleren hoeveel inkt er nog is en hoe lang de onderhoudscassette nog meegaat (bij benadering).
3		Geeft de status van de netwerkverbinding weer. Zie hierna voor meer informatie. "Uitleg bij het netwerkpictogram" op pagina 30
4		Hiermee wordt het scherm Geluidsinstellingen apparaat weergegeven. U kunt Dempen en Stille modus instellen. Vanaf dit scherm kunt u het menu Geluiden openen.
		Hiermee wordt aangegeven of Stille modus is ingesteld voor de printer. Wanneer deze functie is ingeschakeld, wordt het geluid dat door de printer wordt gemaakt gedempt. De afdruksnelheid kan hierdoor verminderen. Het geluid wordt mogelijk niet gedempt, afhankelijk van het geselecteerde papiersoort en de gekozen afdrukkwaliteit.
		Hiermee wordt aangegeven dat Dempen is ingesteld voor de printer.
5		Selecteer het pictogram om de slaapstand in te schakelen. Wanneer het pictogram grijs wordt weergegeven, kunt u de printer niet in de slaapstand zetten.
6		Geeft aan dat de blokkeringsfunctie geactiveerd is. Selecteer dit pictogram om in te loggen op de printer. U moet een gebruikersnaam selecteren en wachtwoord invoeren. Neem voor uw inloggegevens contact op met uw printerbeheerder.
		Wanneer  wordt weergegeven, heeft een gebruiker met toegangsrechten ingelogd. Selecteer het pictogram om uit te loggen.
7		Hiermee wordt het scherm Informatie faxgegevens weergegeven. Het weergegeven getal geeft het aantal faxberichten aan dat nog niet is gelezen, afgedrukt of opgeslagen.



<p>8</p>	<p>Hiermee wordt elk menu weergegeven.</p> <ul style="list-style-type: none"> <input type="checkbox"/> Kopiëren Hiermee kunt u documenten kopiëren. <input type="checkbox"/> Fax Hiermee kunt u faxberichten verzenden. <input type="checkbox"/> Scannen Hiermee kunt u documenten scannen en op een geheugenapparaat of computer opslaan. <input type="checkbox"/> Presets Hiermee kunt u veelgebruikte instellingen voor kopiëren, scannen en faxen opslaan als voorinstelling. Na registratie kunt u aan het startscherm een snelkoppelingspictogram toevoegen waarmee de voorinstelling wordt geladen. Voor voorinstellingen voor kopiëren en scannen kunt u het snelkoppelingspictogram zo configureren dat het direct wordt gestart wanneer u op het snelkoppelingspictogram tikt. <input type="checkbox"/> Geheugenapp Hiermee kunt u JPEG-, TIFF- en PDF-gegevens afdrukken die op een geheugenapparaat (bijvoorbeeld een USB-stick) staan dat op de printer is aangesloten. <input type="checkbox"/> Faxbox Hiermee kunt u ontvangen documenten, te verzenden documenten of documenten voor het oproepen van faxberichten opslaan. <input type="checkbox"/> Afdrukken uit Intern geheugen Hiermee kunt u tijdelijk taken opslaan die vóór het afdrukken vanaf het printerstuurprogramma naar het printergeheugen zijn verzonden. U kunt een met een wachtwoord beveiligde taak en proefafdrukken prints afdrukken wanneer u meerdere exemplaren afdrukt. <input type="checkbox"/> Instel. Hiermee kunt u instellingen voor onderhoud, printerinstellingen en printerbewerkingen configureren. 	
<p>9</p>	<p>Taak/Status</p>	<p>Hiermee worden actieve taken in de wachtrij weergegeven. Tik om het type taken, de ontvangsttijd, gebruikersnamen enzovoort in een lijst weer te geven. Het weergegeven getal geeft het aantal taken in de wachtrij aan.</p>
<p>10</p>		<p>Hiermee schuift u het scherm naar rechts.</p>

Uitleg bij het netwerkpictogram

	<p>De printer is niet verbonden met een bekabeld (ethernet)netwerk of een draadloos (wifi-)netwerk.</p>
	<p>De printer is verbonden met een bekabeld (ethernet)netwerk.</p>
	<p>De printer zoekt naar een SSID, het IP-adres is niet ingesteld of er is een probleem met het draadloze (wifi-)netwerk.</p>
	<p>De printer is verbonden met een draadloos (wifi-)netwerk. Het aantal balkjes geeft de sterkte van de verbinding weer. Hoe meer balkjes, des te sterker de verbinding is.</p>
	<p>De printer is niet verbonden met een draadloos (wifi-)netwerk in de modus Wi-Fi Direct (eenvoudig toegangspunt).</p>
	<p>De printer is verbonden met een draadloos (wifi-)netwerk in de modus Wi-Fi Direct (eenvoudig toegangspunt).</p>

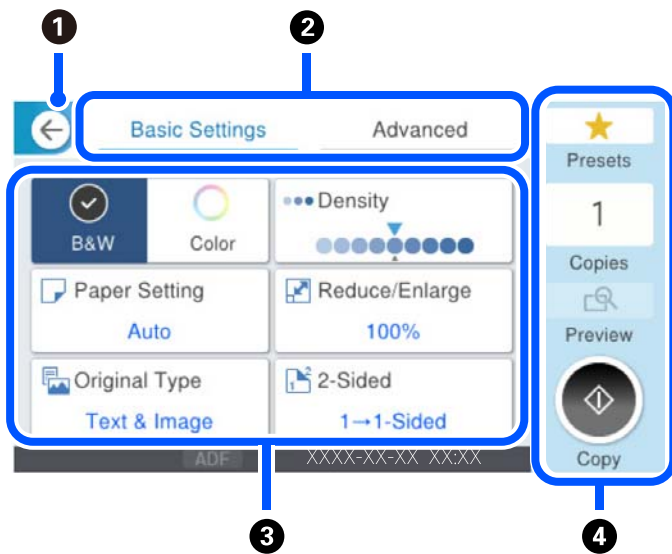
Configuratie van het menuscherm



1	Hiermee keert u terug naar het vorige scherm.								
2	U wisselt met de tabbladen tussen de lijsten met instellingen. Op het tabblad Basisinstellingen worden veelgebruikte items weergegeven. Op het tabblad Geavanceerd worden andere items weergegeven die u desgewenst kunt instellen.								
3	<p>Hiermee toont u de lijst met instellingsitems. Wanneer  wordt weergegeven, kunt u aanvullende informatie bekijken door het pictogram te selecteren. Selecteer het item of schakel het selectievakje in om instellingen te configureren. Wanneer u een item in de standaard gebruikersinstellingen of de standaardinstelling hebt gewijzigd, wordt  op het item weergegeven.</p> <p> wordt weergegeven wanneer de instelling milieuvriendelijk is.</p> <p>Items die grijs worden weergegeven, zijn niet beschikbaar. Selecteer het item om te controleren waarom het niet beschikbaar is.</p> <p>Als er een probleem optreedt, wordt  weergegeven op het item. Selecteer het pictogram om te zien hoe u het probleem kunt oplossen.</p>								
4	<p>Hiermee worden bewerkingen uitgevoerd met de huidige instellingen. De items kunnen variëren afhankelijk van het menu.</p> <table border="1"> <tr> <td>Presets</td> <td>Hiermee geeft u de lijst met voorinstellingen weer. U kunt de huidige instelling als een voorinstelling opslaan of opgeslagen voorinstellingen laden.</td> </tr> <tr> <td>Aantal</td> <td>Hiermee geeft u het schermtoetsenblok weer, waarmee u het aantal exemplaren kunt invoeren.</td> </tr> <tr> <td>Voorbeeld</td> <td>Hiermee kunt u een voorbeeld van de afbeelding bekijken voordat u afdrukt, kopieert of een faxbericht verzendt.</td> </tr> <tr> <td></td> <td>Hiermee start u het afdrukken, kopiëren, scannen of verzenden van faxberichten.</td> </tr> </table>	Presets	Hiermee geeft u de lijst met voorinstellingen weer. U kunt de huidige instelling als een voorinstelling opslaan of opgeslagen voorinstellingen laden.	Aantal	Hiermee geeft u het schermtoetsenblok weer, waarmee u het aantal exemplaren kunt invoeren.	Voorbeeld	Hiermee kunt u een voorbeeld van de afbeelding bekijken voordat u afdrukt, kopieert of een faxbericht verzendt.		Hiermee start u het afdrukken, kopiëren, scannen of verzenden van faxberichten.
Presets	Hiermee geeft u de lijst met voorinstellingen weer. U kunt de huidige instelling als een voorinstelling opslaan of opgeslagen voorinstellingen laden.								
Aantal	Hiermee geeft u het schermtoetsenblok weer, waarmee u het aantal exemplaren kunt invoeren.								
Voorbeeld	Hiermee kunt u een voorbeeld van de afbeelding bekijken voordat u afdrukt, kopieert of een faxbericht verzendt.								
	Hiermee start u het afdrukken, kopiëren, scannen of verzenden van faxberichten.								

Configuratie Job/Status-scherm

Druk op de knop  om het menu Job/Status weer te geven. U kunt de status van de printer of de taken controleren.

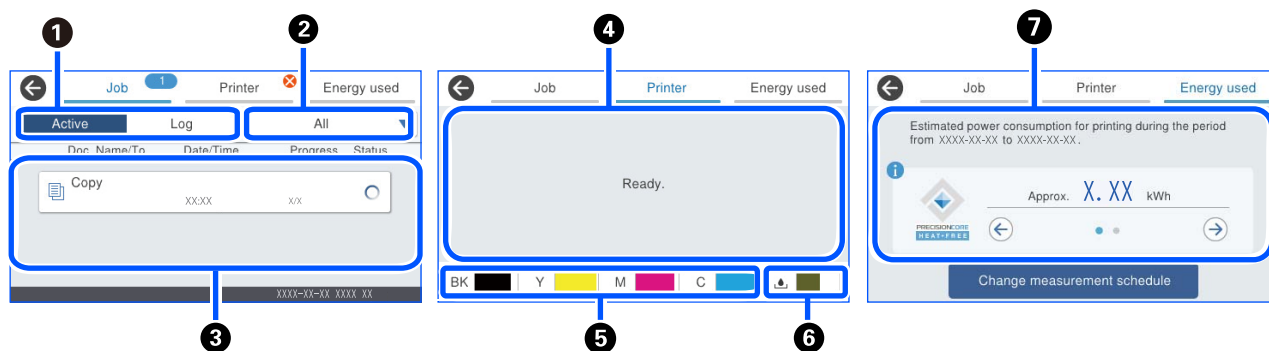

1	Hiermee schakelt u tussen de weergegeven lijsten.
2	Hiermee filtert u de taken op functie.
3	Wanneer Actief is geselecteerd, wordt een lijst weergegeven met actuele opdrachten en opdrachten in de wachtrij. Wanneer Logboek is geselecteerd, wordt de taakgeschiedenis weergegeven. U kunt taken annuleren of de foutcode controleren die in de geschiedenis wordt weergegeven wanneer een taak is mislukt.
4	Geeft fouten weer die in de printer zijn opgetreden. Selecteer de fout in de lijst om het foutbericht weer te geven.
5	Geeft het geschatte inktpeil weer.
6	Geeft de geschatte levensduur van de onderhoudsset weer.
7	Geeft het geschatte stroomverbruik weer. De weergegeven hoeveelheid stroom is een richtwaarde voor algemeen gebruik en kan variëren afhankelijk van hoe u dit product gebruikt. Het geschatte stroomverbruik wordt berekend met de volgende formule op basis van de printer die alleen werkt (geen opties geïnstalleerd). Geschat stroomverbruik = A×B + C A: de hoeveelheid stroom die nodig is om de printkop één keer over de breedte van het papier heen en weer te bewegen tijdens het afdrukken. B: het aantal keren dat de printkop de afgelopen zeven dagen heen en weer is bewogen tijdens het afdrukken. C: de hoeveelheid stroom die nodig is voor het invoeren van papier, enzovoort. Met betrekking tot het stroomverbruik van dit product De TEC-waarde*1 van dit product is ongeveer 1/3. Dat is ongeveer de helft van de standaardwaarde*2 die nodig is om te voldoen aan het internationale Energy Star-programma.

*1 TEC is de afkorting van Typical Electricity Consumption (kenmerkende stroomverbruik) en is het stroomverbruik (kWh) voor een standaardweek (5 dagen herhaaldelijk gebruik en slaapstand/uit + 2 dagen slaapstand/uit). Deze waarde wordt gebruikt als referentiewaarde om te voldoen aan het "internationale ENERGY STAR-programma".

De TEC-waarde van dit product wordt onafhankelijk door Epson berekend op basis van de TEC-norm van de meetmethode van het internationale Energy Star-programma. Zie de Epson-website of neem contact op met de Epson-ondersteuning voor de TEC-waarde van dit product en de meetvoorwaarden ervan.

*2 De standaardwaarden voor conformiteit met het internationale Energy Star-programma zijn zo vastgesteld dat de beste 25% van de producten met uitstekende energiebesparende prestaties aan deze norm voldoet.

Gerelateerde informatie

➔ [“Foutcode in het statusmenu” op pagina 354](#)

Taak opslaan









Wanneer u de ADF of de scanner glasplaat niet gebruikt, kunt u tijdens het kopiëren of afdrukken taken opslaan.

U hoeft geen speciale handelingen uit te voeren om taken op te slaan. Als u  selecteert wanneer het apparaat actief is, wordt de taak uitgevoerd zodra de huidige taak is voltooid.

U kunt maximaal 150 van de volgende taaksoorten opslaan. Dat is inclusief de huidige taak.

- Afdrukken
- Kopiëren
- Faxbericht verzenden

Uitleg bij het taakpictogram

	Hiermee kunt u een kopieertaak uitvoeren.
	Hiermee kunt u andere afdruktaken dan kopiëren uitvoeren, zoals afdrukken op een extern apparaat.
	Hiermee kunt u een taak voor het afdrukken van rapporten uitvoeren, zoals faxrapporten.
	Hiermee kunt u een taak voor het verzenden van gegevens uitvoeren, zoals het scannen en verzenden van gegevens.
	Hiermee kunt u een taak voor het ontvangen van faxberichten uitvoeren.
	Hiermee kunt u een taak voor het verzenden van faxberichten uitvoeren.
	Hiermee kunt u een taak voor het afdrukken van ontvangen faxberichten uitvoeren.
	Hiermee kunt u een taak voor het opslaan van gegevens uitvoeren, zoals het opslaan van faxberichten in een extern geheugen.
	Hiermee kunt u een taak voor het verzenden van e-mail uitvoeren, zoals scannen naar e-mail.

Tekens invoeren

Wanneer u bijvoorbeeld netwerkinstellingen configureert, kunt u tekens en symbolen invoeren via het schermtoetsenbord.

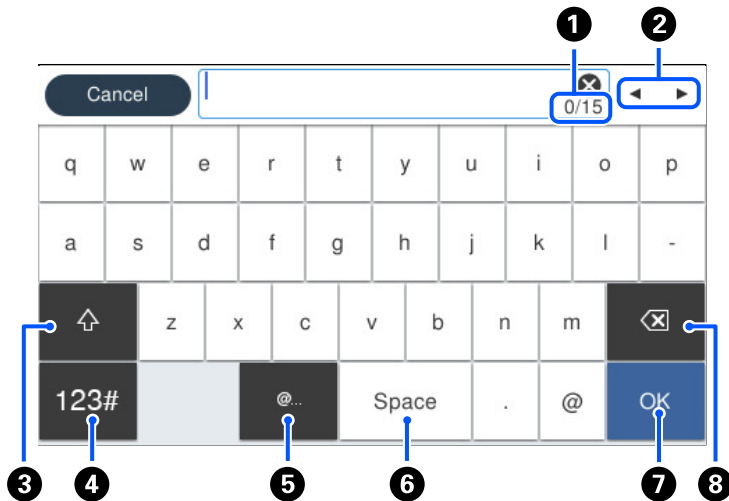

1	Geeft het aantal tekens weer.
2	Verplaatst de cursor naar de invoerpositie.
3	Hiermee schakelt u tussen hoofdletters en kleine letters, of cijfers en symbolen.
4	Hiermee schakelt u tussen tekentypes. 123# : u kunt cijfers en symbolen invoeren. ABC : u kunt letters invoeren.
5	Hiermee voert u veelgebruikte e-maildomeinadressen of URL's in door het item te selecteren.
6	Hiermee typt u een spatie.
7	Hiermee voert u een teken in.
8	Hiermee wist u het teken links van de cursor.

De printer voorbereiden en standaardinstellingen configureren

De printer voorbereiden en standaardinstellingen configureren.	36
Optionele items installeren.	38
Een netwerkverbinding maken en instellingen configureren.	53
De printer voorbereiden en instellen op basis van het gebruik.	73
Instellingen voor afdrukken, scannen, kopiëren en faxen.	105
Problemen bij het configureren van instellingen.	145

De printer voorbereiden en standaardinstellingen configureren

In dit gedeelte wordt uitgelegd wat u moet doen om de printer met een netwerk te verbinden en als gedeelde printer te kunnen gebruiken.

De printerbeheerder moet dit uitvoeren.

Gerelateerde informatie

- ➔ [“De printer voorbereiden” op pagina 36](#)
- ➔ [“Instellingen beveiligen met paneelvergrendeling” op pagina 55](#)
- ➔ [“Een netwerkverbinding configureren” op pagina 36](#)
- ➔ [“Overzicht van de benodigde voorbereidingen voor elke functie” op pagina 37](#)
- ➔ [“Printerinstellingen configureren” op pagina 37](#)

De printer voorbereiden

Installeer in de voorbereidingsfase indien nodig optionele items of een verificatieapparaat.

Gerelateerde informatie

- ➔ [“De optionele kast installeren” op pagina 39](#)
- ➔ [“Optionele papercassettes installeren” op pagina 43](#)
- ➔ [“Een verificatieapparaat aansluiten” op pagina 48](#)

De printer beveiligen tegen ongeoorloofde wijzigingen van instellingen

Het wordt aanbevolen de volgende bewrking uit te voeren om te voorkomen dat de gebruiker de printerinstellingen wijzigt.

- Het beheerderswachtwoord wijzigen
- Stel **Paneelvergrendeling** in. Met deze functie kan de printerbeheerder de menu-items van het bedieningspaneel vergrendelen.

Gerelateerde informatie

- ➔ [“Het beheerderswachtwoord wijzigen” op pagina 54](#)
- ➔ [“Instellingen beveiligen met paneelvergrendeling” op pagina 55](#)

Een netwerkverbinding configureren

Verbind de printer met een netwerk, zodat deze kan worden gedeeld.

Stel TCP/IP en de proxyserver in zoals nodig.

Gerelateerde informatie

➔ [“Een netwerkverbinding maken en instellingen configureren” op pagina 53](#)

Overzicht van de benodigde voorbereidingen voor elke functie

Voer de volgende bewerkingen uit afhankelijk van hoe u de printer gaat gebruiken en de omgeving waarin deze wordt gebruikt.

Items	Beschrijving
Een e-mailserver configureren	Configureer de mailserver als u gescande gegevens of ontvangen faxgegevens naar een e-mailadres wilt doorsturen of een bepaalde persoon per e-mail op de hoogte wilt stellen van de printerstatus. “Een e-mailserver registreren” op pagina 75
Een gedeelde netwerkmap instellen	Stel deze optie in wanneer u gescande gegevens of ontvangen faxgegevens overbrengt naar een gedeelde map.
Contactpersonen beschikbaar maken	Stel deze optie in wanneer u bestemmingen voor faxberichten, e-mails, scangegevens en gegevens voor het doorsturen van faxberichten in de contactpersonenlijst opslaat. “Contactpersonen registreren” op pagina 88
Instellingen om gebruikersinformatie op de LDAP-server als bestemming te gebruiken	Als u een LDAP-server gebruikt, stelt u deze zo in dat u de contactpersonen van de LDAP-server vanaf de printer kunt gebruiken.
Standaardinstellingen voor afdrukken	Pas de instellingen van de papiertoevoer en de standaardinstellingen voor afdrukken aan uw omgeving aan. Configureer instellingen om afdrukservices van andere bedrijven te gebruiken.
Scannen of kopiëren voorbereiden	Gebruik de scanfunctie vanaf de computer en de functie voor scannen naar XXX vanaf het bedieningspaneel van de printer, en stel de uitvoerbestemming voor de kopieën in. “Scannen voorbereiden” op pagina 115
Beschikbare faxfuncties	Maak verbinding met een telefoonlijn en stel de instellingen voor verzenden en ontvangen van faxberichten in.

Klik op onderstaande koppeling voor gerelateerde informatie over beveiligingsinstellingen en andere beheerinstellingen voor de printer.

Gerelateerde informatie

➔ [“De printer voorbereiden en instellen op basis van het gebruik” op pagina 73](#)

➔ [“Instellingen voor afdrukken, scannen, kopiëren en faxen” op pagina 105](#)

➔ [“Informatie voor beheerders” op pagina 469](#)

Printerinstellingen configureren

Er zijn verschillende methoden om de instellingen voor de printer te configureren.

Gerelateerde informatie

- ➔ [“Instellen via het bedieningspaneel van de printer” op pagina 38](#)
- ➔ [“Instellen met Web Config op een computer” op pagina 38](#)
- ➔ [“Instellen met Epson Device Admin op een computer \(alleen Windows\)” op pagina 38](#)

Instellen via het bedieningspaneel van de printer

Als de paneelvergrendeling is ingeschakeld, hebt u een beheerderswachtwoord nodig om de vergrendelde items te bedienen.

Zie de gerelateerde informatie hieronder voor meer informatie.

Gerelateerde informatie

- ➔ [“Standaardwaarde van het beheerderswachtwoord” op pagina 19](#)

Instellen met Web Config op een computer

Web Config is een ingebouwde webpagina van de printer voor het configureren van de printerinstellingen. U kunt de printer die met het netwerk is verbonden vanaf de computer bedienen.

Als u Web Config wilt openen, moet u een IP-adres aan de printer hebben toegewezen.

Opmerking:

- Voordat u het IP-adres instelt, kunt u Web Config openen door de computer en de printer rechtstreeks met een LAN-kabel te verbinden en het standaard IP-adres op te geven.*
- Aangezien de printer een zelfondertekend certificaat gebruikt bij toegang tot HTTPS, wordt in de browser een waarschuwing weergegeven wanneer u Web Config start. Deze waarschuwing wijst niet op een probleem en kan worden genegeerd.*
- Om de beheerpagina te openen nadat Web Config is gestart, moet u op de printer inloggen met het beheerderswachtwoord.*

Zie de gerelateerde informatie hieronder voor meer informatie.

Gerelateerde informatie

- ➔ [“Standaardwaarde van het beheerderswachtwoord” op pagina 19](#)
- ➔ [“Toepassing voor het configureren van printerbewerkingen \(Web Config\)” op pagina 404](#)

Instellen met Epson Device Admin op een computer (alleen Windows)

Gebruik Epson Device Admin om meerdere printers tegelijk in te stellen.

Optionele items installeren

In deze sectie wordt de procedure voor het installeren van de optionele items op de printer uitgelegd.

De optionele kast installeren

De kast kan aan de printer en aan de optionele papercassettes bevestigd worden.



Let op:

- Zorg ervoor dat u de printer uitschakelt, het netsnoer verwijdert en alle kabels loskoppelt alvorens de kast te installeren. Anders kan het netsnoer beschadigd worden met gevaar op brand of elektrocutie.
- Vergrendel de zwenkwielen van de kast alvorens ze te installeren. Als de kast onverwacht beweegt, kunt u gewond raken.
- Bij het tillen van de printer, plaats uw handen zoals hieronder wordt weergegeven. Als u de printer op een andere plaats vastneemt, kan de printer vallen of kunnen uw vingers in de printer vast komen te zitten.

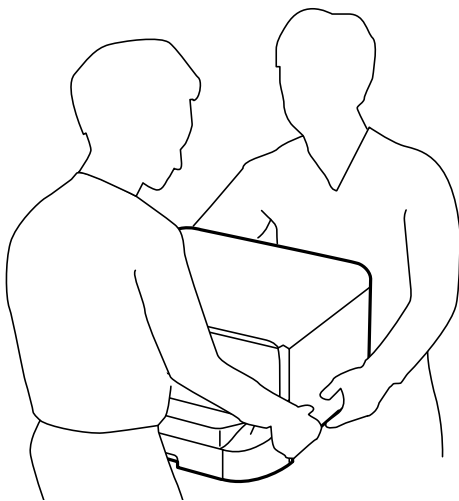

1. Druk op de knop  om de printer uit te zetten, en haal de stroomkabel uit het stopcontact.
2. Maak alle aangesloten kabels los.

Opmerking:

als de optionele papercassette-eenheid is geïnstalleerd, verwijder deze dan ook.

3. Verwijder de uitvoerlade.

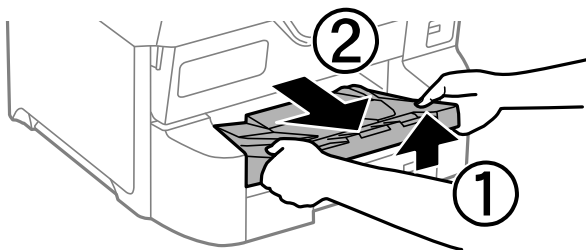

4. Haal de optionele kast uit de doos en verwijder eventueel beschermmateriaal.

5. Controleer de geleverde items.

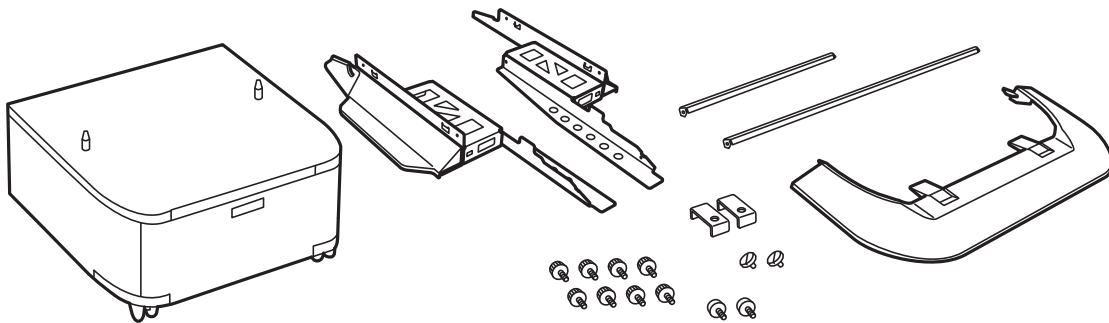

Opmerking:

De vorm van de standaarden kan verschillen van deze afbeelding.

6. Plaats de standaarden in de zwenkwielen van de kast.

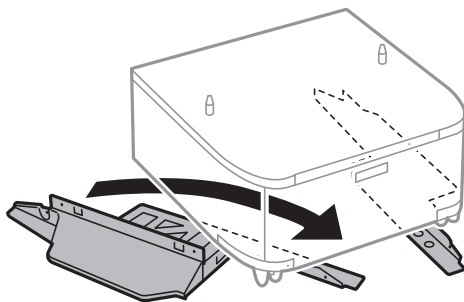

7. Bevestig de plateaus d.m.v. de klemmen en schroeven.

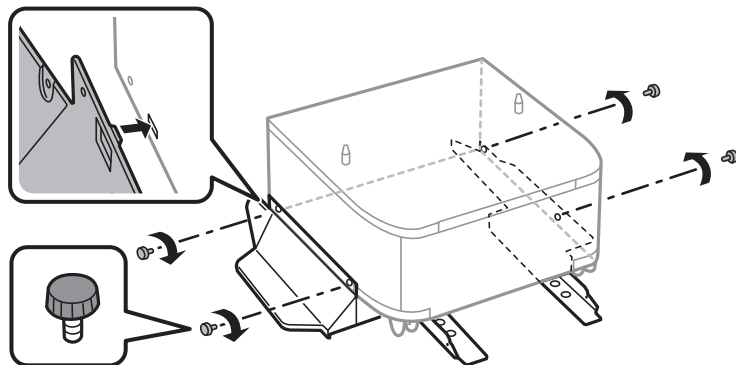

Belangrijk:

Zorg ervoor dat de twee standaarden veilig zijn geplaatst, anders kan de printer vallen.

8. Bevestig de verstevigingsbuizen d.m.v. de klemmen en schroeven.

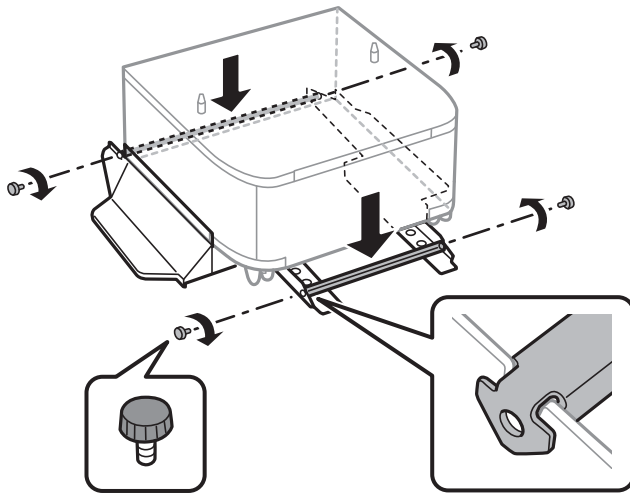

9. Plaats de kast op een vlakke ondergrond en zet de voorste zwenkwielen vast.

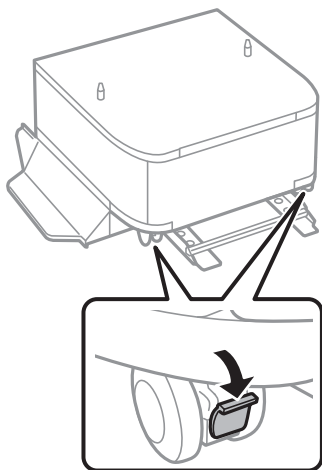

10. Bevestig de kap aan de standaarden.

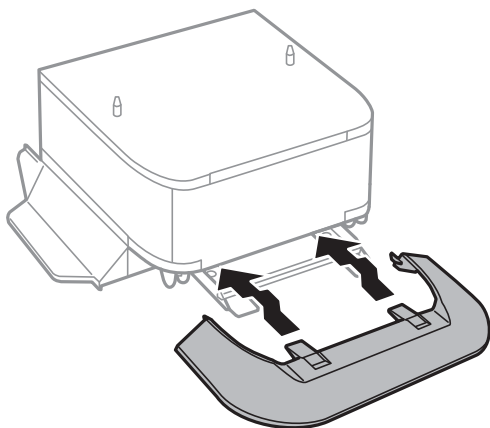

11. Trek de papiercassette uit de printer.

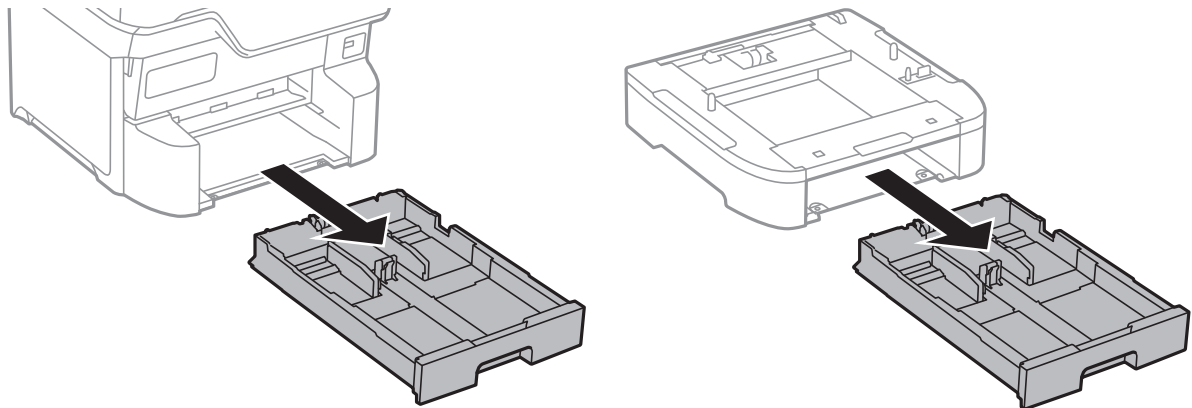

12. Zet de printer of een optionele papiercassette zachtjes op de kast en bevestig dan met schroeven.

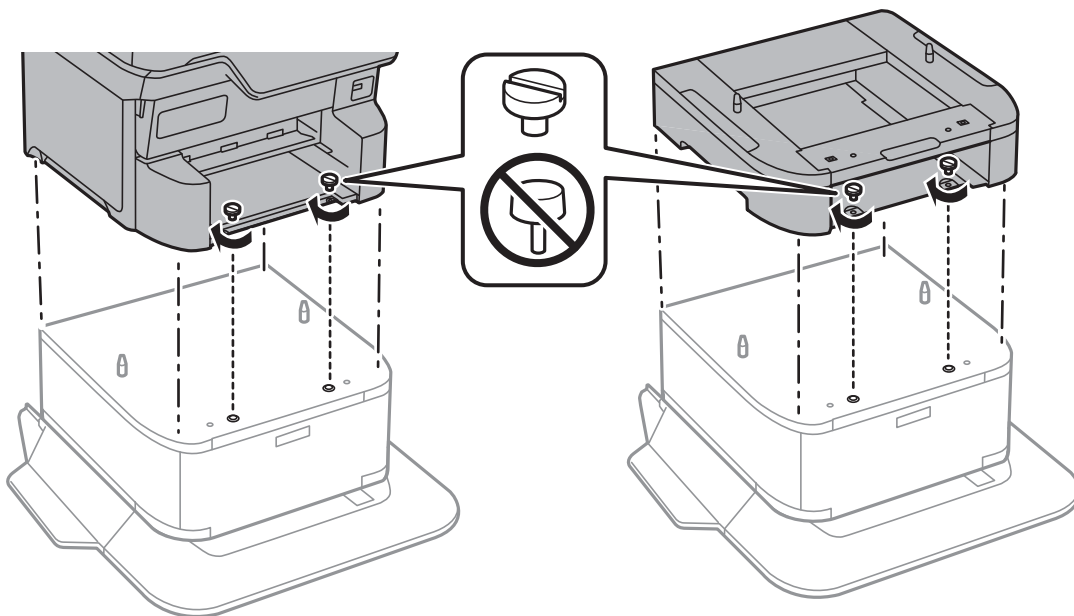

Opmerking:

Er blijven enkele schroeven over na de montage.

13. Zet de printer of een optionele papiercassette achteraan vast d.m.v. de klemmen en schroeven.

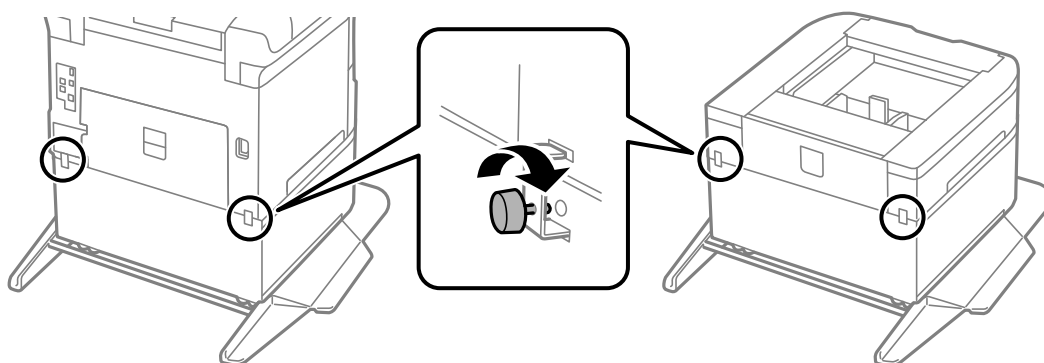

14. Plaats de papiercassette weer terug.

15. Plaats de uitvoerlade.

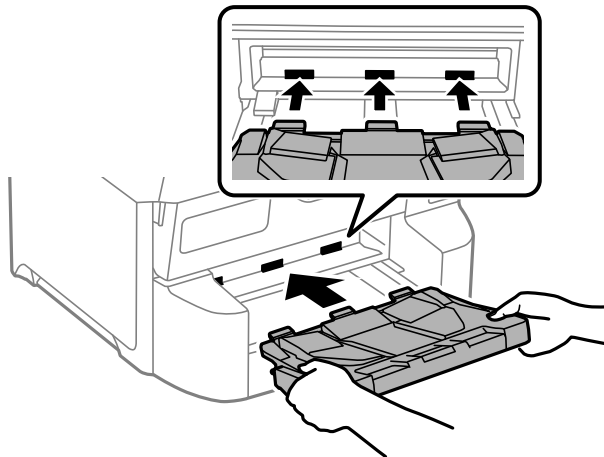

16. Sluit de kabels aan en steek de printer in het stopcontact.

Opmerking:

Zorg ervoor dat u de printer uitschakelt, het netsnoer verwijdert en alle kabels loskoppelt alvorens de kast te deinstalleren.

Optionele papercassettes installeren

U kunt tot 3 papercassettes installeren.

Let op:

- Zorg ervoor dat u de printer uitschakelt, het netsnoer verwijdert en alle kabels loskoppelt alvorens de kast te installeren. Anders kan het netsnoer beschadigd worden met gevaar op brand of elektrocutie.
- Bij het tillen van de printer, plaats uw handen zoals hieronder wordt weergegeven. Als u de printer op een andere plaats vastneemt, kan de printer vallen of kunnen uw vingers in de printer vast komen te zitten.

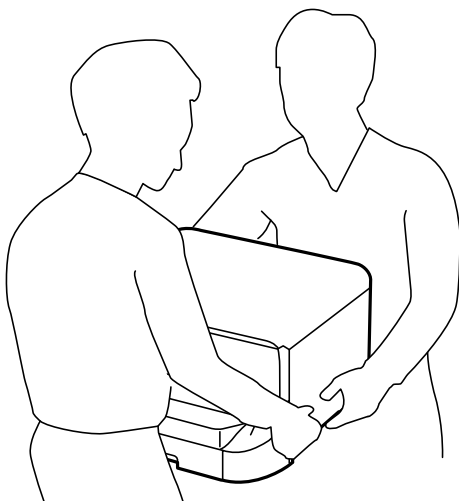

Belangrijk:

Als u een optionele kast gebruikt, plaats deze vooraf onder de bodem van de papercassette.

1. Druk op de knop  om de printer uit te zetten, en haal de stroomkabel uit het stopcontact.
2. Maak alle aangesloten kabels los.

Opmerking:

Als er optionele papercassettes geïnstalleerd zijn, demonteer deze dan ook.

3. Verwijder de uitvoerlade.

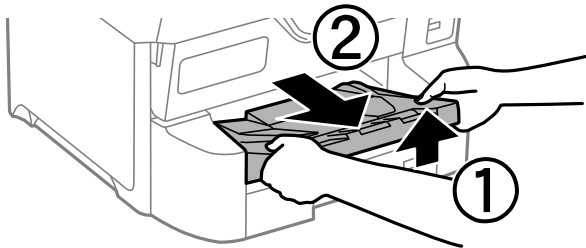

4. Haal de optionele papercassettes uit de doos en verwijder eventueel beschermmateriaal.
5. Controleer de geleverde items.

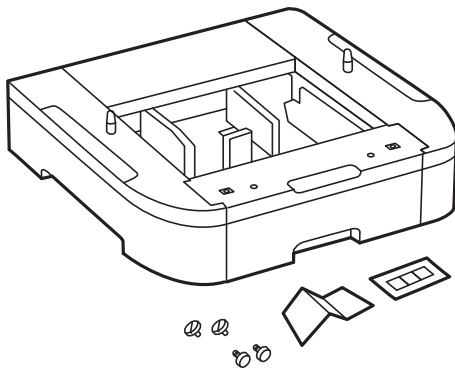

6. Zet de optionele papercassettes op de plek waar de printer moet komen.
7. Trek de papercassette uit de printer.

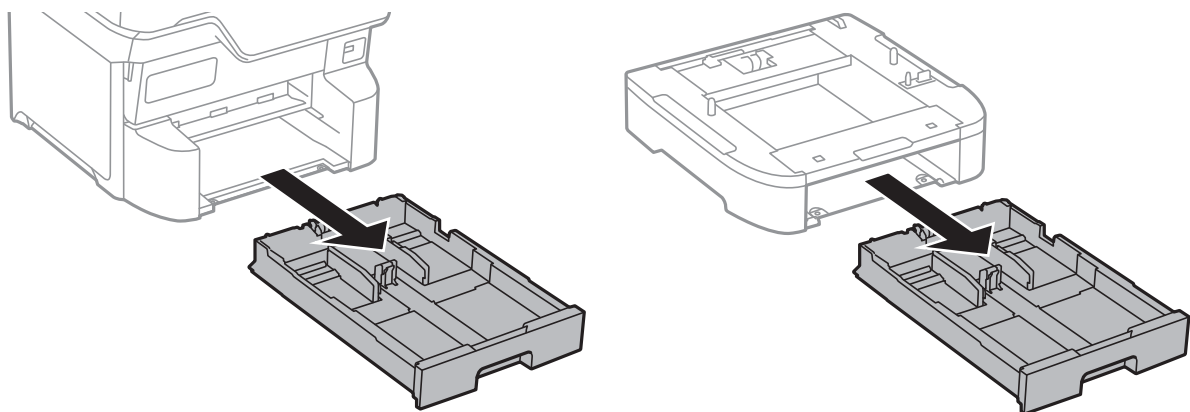

8. Als u meerdere optionele cassette-eenheden gebruikt, stapelt u alle optionele papercassettes op elkaar en zet u deze vast met de schroeven.

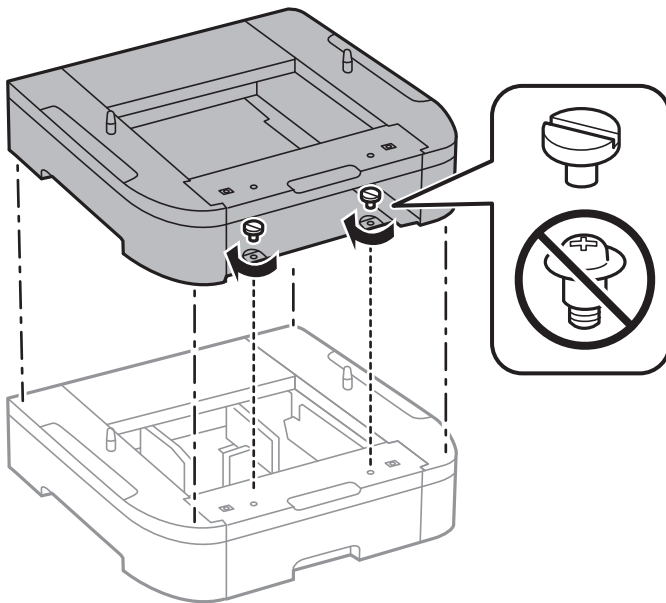

9. Zet de printer zachtjes op de papercassette en bevestig de printer met de schroeven.

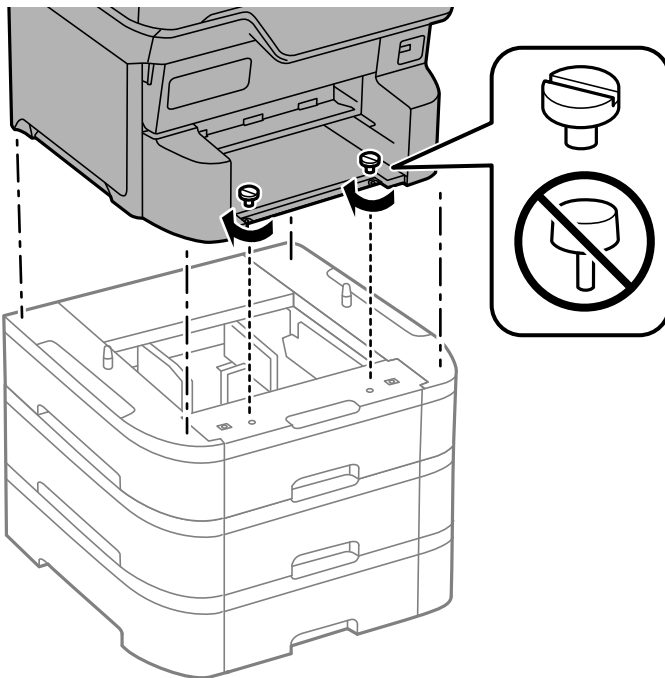

Opmerking:

Er blijven enkele schroeven over na de montage.

10. Zet de printer en de optionele papercassette achteraan vast d.m.v. de klemmen en schroeven.

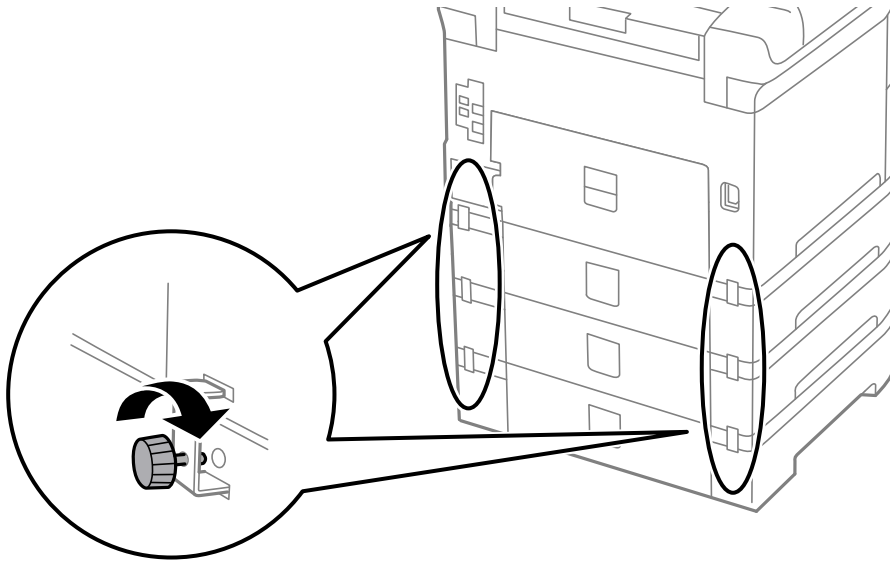

11. Plaats een label met het papierformaat in de lade.

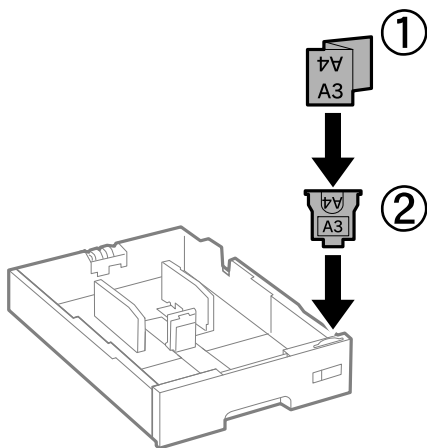

12. Plaats de papercassette weer terug.

13. Plaats de sticker met het cassettenummer.

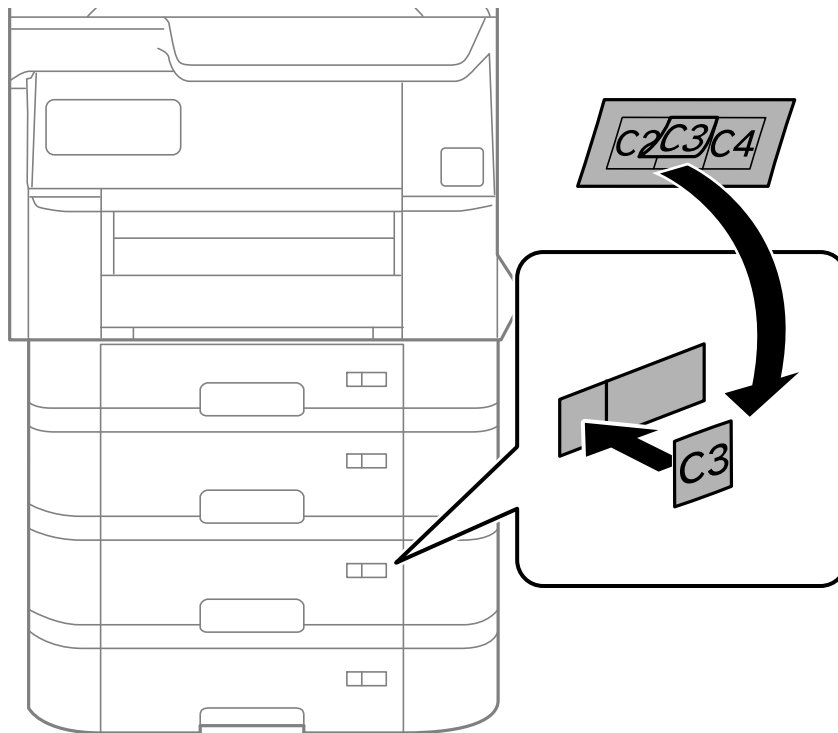

14. Plaats de uitvoerlade.

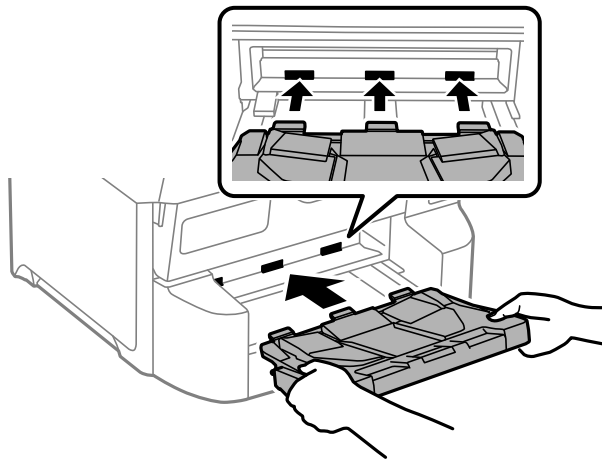

15. Sluit de stroomkabel en andere kabels weer aan en steek de stekker van de printer in het stopcontact.

16. Druk op  om de printer aan te zetten.

17. Druk op de toets  en controleer of de optionele cassette die u installeerde weergegeven wordt in het **Papierinstelling** scherm.

Opmerking:

Zorg ervoor dat u de printer uitschakelt, het netsnoer verwijdert en alle kabels loskoppelt alvorens de optionele papercassette te de-installeren.

Ga nu verder met de printerdriverinstellingen.

Gerelateerde informatie

- ➔ “Beschikbare optionele items instellen” op pagina 73
- ➔ “Codes voor optionele items” op pagina 396

Een verificatieapparaat aansluiten

Wanneer u een verificatieapparaat met een verificatiesysteem gebruikt, moet u het verificatieapparaat, bijvoorbeeld een IC-kaartlezer, op de printer aansluiten.

Het verificatieapparaat aansluiten

In dit gedeelte wordt uitgelegd hoe het optionele verificatieapparaatplateau P2 en verificatieapparaat moeten worden geïnstalleerd. Bevestig het verificatieapparaatplateau P2 met behulp van de volgende accessoires. Voor dit model worden geen andere onderdelen gebruikt.

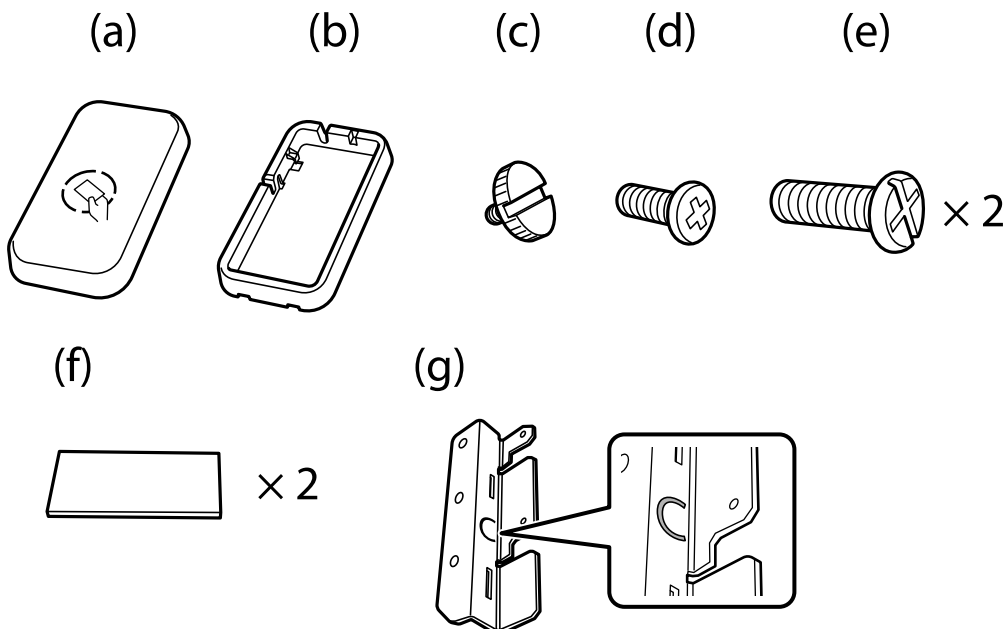

Opmerking:

- Het verificatieapparaat kan worden gebruikt wanneer een verificatiesysteem in gebruik is.
- Sluit een verificatieapparaat aan met hetzelfde modelnummer als het verificatieapparaat dat is gebruikt om de verificatiekaart te controleren.

1. Verwijder de afdekking van de schroefgaten aan de zijkant van de printer.

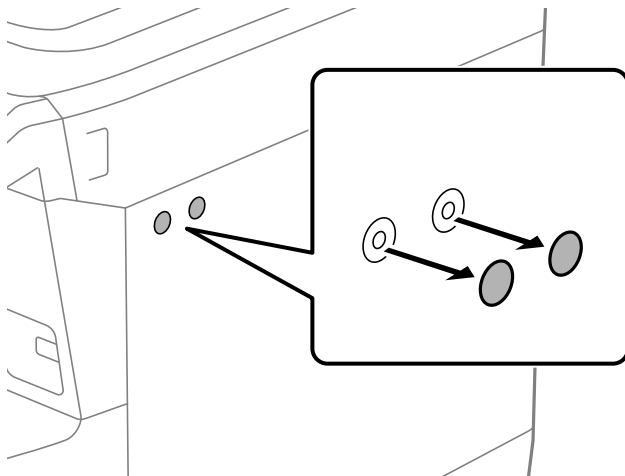

2. Gebruik een kruiskopschroevendraaier om de metalen plaat (g) met de twee schroeven (e) te bevestigen.

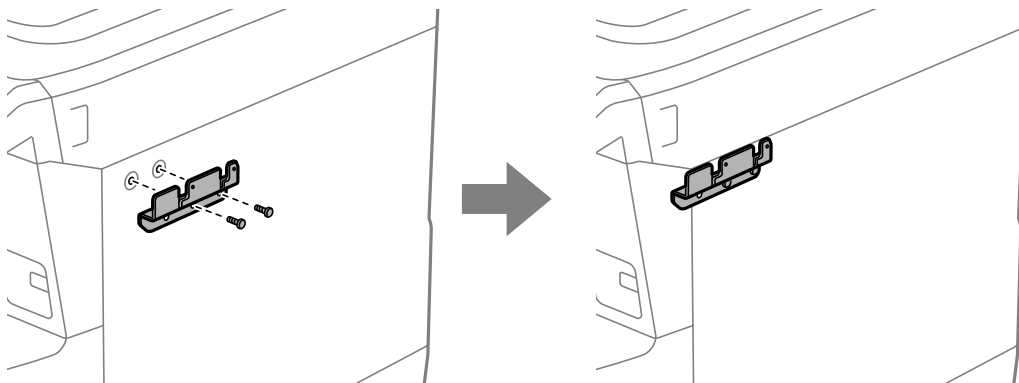

3. Plaats het onderste deel (b) van het verificatieapparaatplateau op de metalen plaat (g).

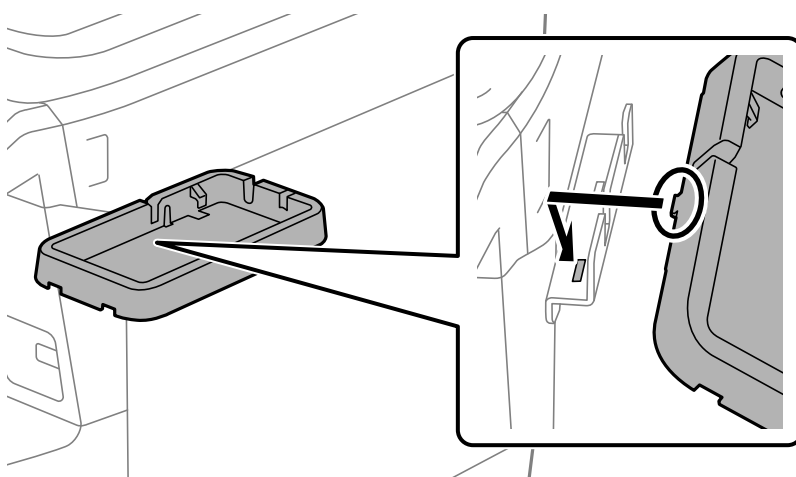

4. Bevestig het onderste deel (b) van het verificatieapparaatplateau met de schroef (c). Draai de schroef (c) met de hand aan.

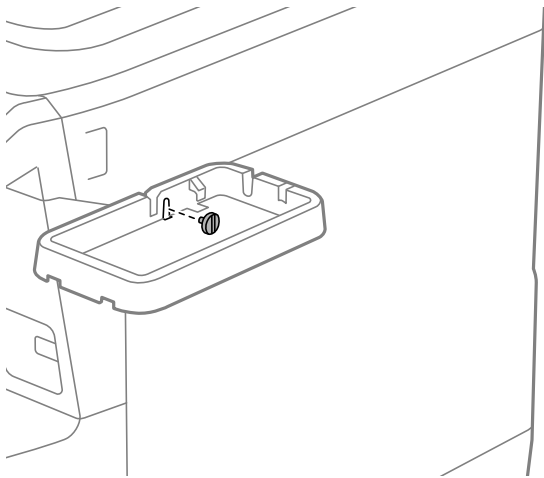

5. Plaats het bovenste deel (a) van het verificatieapparaatplateau zoals weergegeven in de afbeelding.

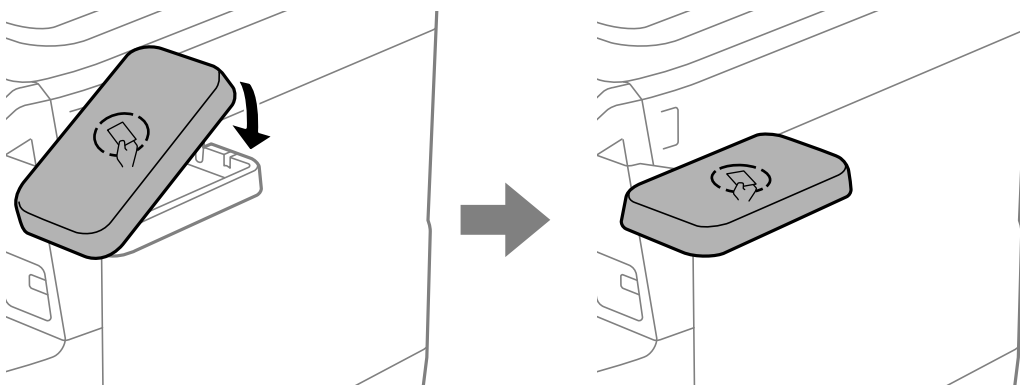

6. Gebruik een kruiskopschroevendraaier om het verificatieapparaatplateau met de schroef (d) te bevestigen.

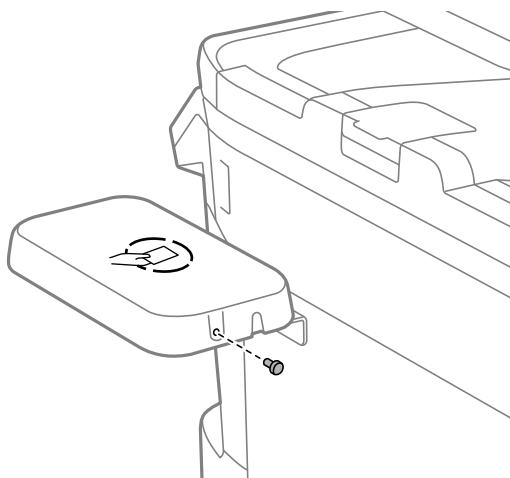

7. Bevestig het verificatieapparaat met de twee meegeleverde stukken dubbelzijdige tape (f) aan de bovenkant van het plateau.

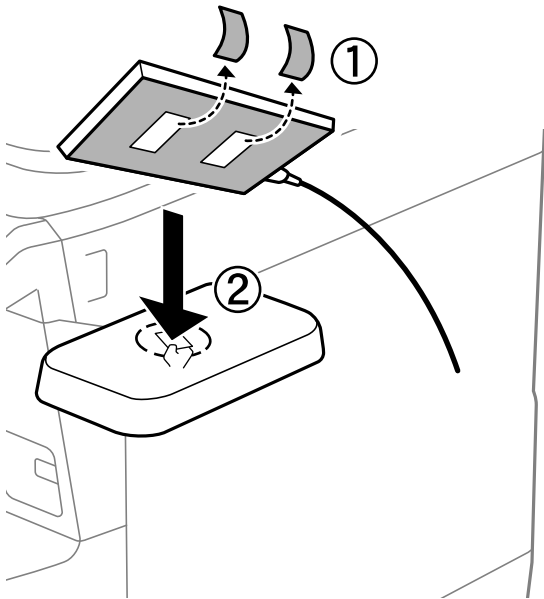

Opmerking:

Als u het verificatieapparaat op het plateau wilt laten liggen, leg dan iets diks (zoals gevouwen papier) onder het verificatieapparaat om het apparaat omhoog te brengen. Gebruik echter geen metalen voorwerp of iets dat elektromagnetische golven genereert.

Als het verificatieapparaat niet omhoog is gebracht, kunnen verificatiekaarten mogelijk niet worden gelezen vanwege de gebruiksomgeving of de specificaties van het verificatieapparaat, zoals de specificaties voor de communicatieafstand.

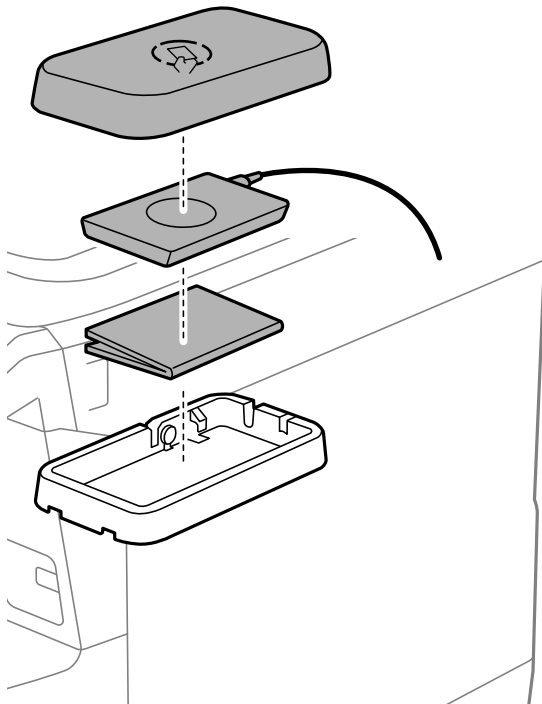

8. Verwijder de afdekking van de servicepoort van de printer.

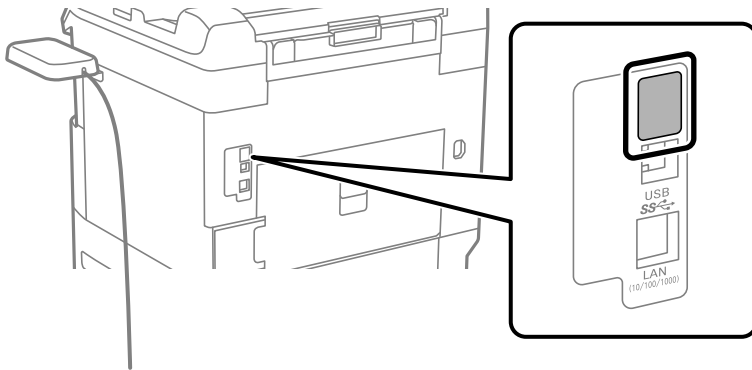

9. Sluit de kabel voor het verificatieapparaat aan op de servicepoort.

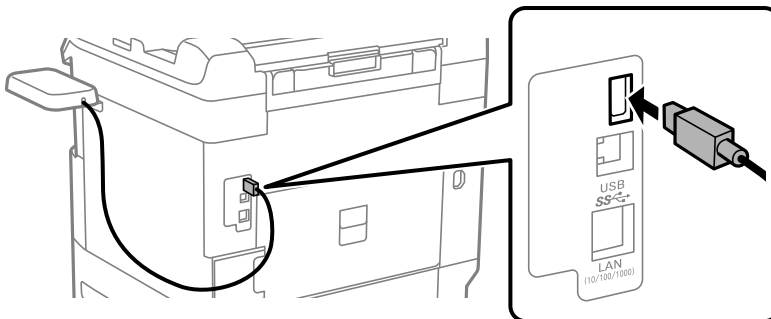

10. Verwijder de afdekking, bevestig de klem en plaats de kabel, zoals hieronder is weergegeven.

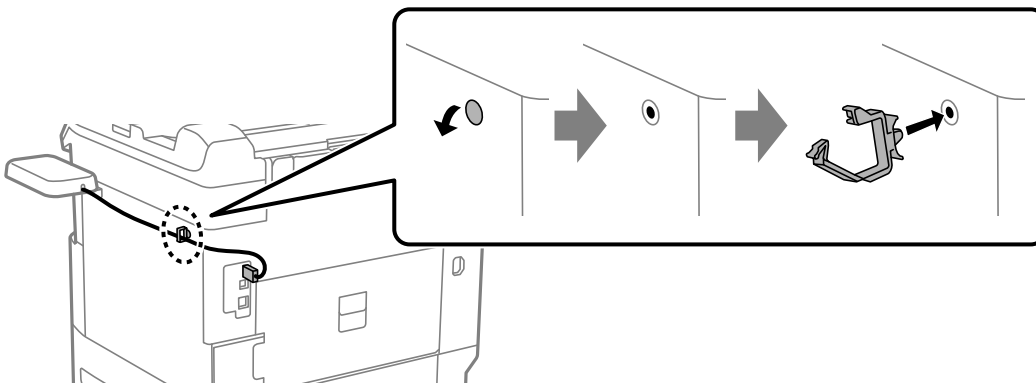

De verbindingstatus van het verificatieapparaat controleren

U kunt de verbindingstatus van het verificatieapparaat op verschillende manieren controleren.

Bedieningspaneel van de printer

Instel. > Status verificatieapparaat

Web Config

U kunt de status in een van de volgende menu's controleren.

Tabblad **Status** > **Productstatus** > **Status kaartlezer**

☐ Tabblad **Apparaatbeheer** > **Kaartlezer** > **Controleren**

Controleren of de verificatiekaart is herkend

U kunt controleren of verificatiekaarten kunnen worden herkend met Web Config.

1. Voer in een browser het IP-adres van de printer in om Web Config te openen.
Voer het IP-adres van de printer in op een computer die met hetzelfde netwerk is verbonden als de printer.
U vindt het IP-adres van de printer in het volgende menu.
Instel. > **Algemene instellingen** > **Netwerkinstellingen** > **Netwerkstatus** > **Status vast netwerk/Wi-Fi**
2. Voer het beheerderswachtwoord in om in te loggen als beheerder.
3. Selecteer opties in de volgende volgorde.
Tabblad **Apparaatbeheer** > **Kaartlezer**
4. Houd de verificatiekaart boven het verificatieapparaat.
5. Klik op **Controleren**.
Het resultaat wordt weergegeven.

Gerelateerde informatie

➔ [“Standaardwaarde van het beheerderswachtwoord” op pagina 19](#)

Problemen met het verificatieapparaat oplossen

Kan de verificatiekaart niet lezen

Controleer het volgende.

- ☐ Controleer of het verificatieapparaat correct is aangesloten op de printer.
Zorg dat u het verificatieapparaat aansluit op de servicepoort van de printer.
- ☐ Controleer of het verificatieapparaat en de verificatiekaart zijn gecertificeerd.
Neem contact op met uw dealer voor informatie over ondersteunde verificatie-apparaten en -kaarten.

Een netwerkverbinding maken en instellingen configureren

In dit gedeelte wordt uitgelegd welke instellingen noodzakelijk zijn, zodat gebruikers in hetzelfde netwerk de printer kunnen gebruiken.

Het beheerderswachtwoord wijzigen

Er is een beheerderswachtwoord ingesteld voor de printer. We raden u aan het oorspronkelijke wachtwoord te wijzigen voordat u de printer in gebruik neemt.

Als u het beheerderswachtwoord vergeten bent, kunt u de instellingen van items die met **Paneelvergrendeling** zijn vergrendeld niet wijzigen. U moet dan contact opnemen met de ondersteuning om ze te laten ontgrendelen.

Gerelateerde informatie

- ➔ [“Opmerkingen over het beheerderswachtwoord” op pagina 18](#)
- ➔ [“Het beheerderswachtwoord wijzigen op het bedieningspaneel” op pagina 54](#)
- ➔ [“Het beheerderswachtwoord wijzigen op de computer” op pagina 54](#)

Het beheerderswachtwoord wijzigen op het bedieningspaneel

1. Selecteer **Instel.** op het bedieningspaneel van de printer.
2. Selecteer **Algemene instellingen > Systeembeheer > Veiligheidsinstel. > Beheerdersinstellingen > Beheerderswachtwoord > Wijzigen.**

3. Voer het huidige wachtwoord in.

Opmerking:

Zie de gerelateerde informatie hieronder voor het standaard beheerderswachtwoord.

4. Volg de instructies op het scherm om een nieuw wachtwoord in te stellen.

Opmerking:

Als u het standaard beheerderswachtwoord wilt terugzetten, selecteert u de volgende menu's op het bedieningspaneel.

Algemene instellingen > Systeembeheer > Veiligheidsinstel. > Beheerdersinstellingen > Beheerderswachtwoord > Standaardinst. herstellen

Gerelateerde informatie

- ➔ [“Standaardwaarde van het beheerderswachtwoord” op pagina 19](#)

Het beheerderswachtwoord wijzigen op de computer

U kunt het beheerderswachtwoord instellen met Web Config. Wanneer u Web Config gebruikt, moet de printer verbonden zijn met het netwerk. Als de printer niet met het netwerk is verbonden, sluit u de computer rechtstreeks met een ethernetkabel aan.

1. Voer in een browser het IP-adres van de printer in om Web Config te openen.

Voer het IP-adres van de printer in op een computer die met hetzelfde netwerk is verbonden als de printer.

U vindt het IP-adres van de printer in het volgende menu.

Instel. > Algemene instellingen > Netwerkinstellingen > Netwerkstatus > Status vast netwerk/Wi-Fi

2. Voer het beheerderswachtwoord in om in te loggen als beheerder.

Selecteer **aanmelden**, voer het beheerderswachtwoord in en klik op **OK**.

3. Selecteer **Productbeveiliging-Beheerderswachtwoord wijzigen**.
4. Voer een wachtwoord bij **Huidig wachtwoord** en **Nieuw wachtwoord** en **Bevestig het nieuwe wachtwoord**.
Voer indien nodig de gebruikersnaam in.

Opmerking:

Zie de gerelateerde informatie hieronder voor het standaard beheerderswachtwoord.

5. Selecteer **OK**.

Opmerking:

Als u het oorspronkelijke beheerderswachtwoord wilt terugzetten, selecteert u **Standaardinstellingen herstellen** in het scherm **Beheerderswachtwoord wijzigen**.

Gerelateerde informatie

➔ [“Standaardwaarde van het beheerderswachtwoord” op pagina 19](#)

Instellingen beveiligen met paneelvergrendeling

Om te voorkomen dat onbevoegde gebruikers de printerinstellingen of netwerkinstellingen bekijken of wijzigen wanneer ze met het netwerk zijn verbonden, kunnen beheerders de menu-items van het bedieningspaneel vergrendelen met de paneelvergrendelingsfunctie. U moet inloggen als beheerder om de vergrendelde menu-items te kunnen gebruiken.

Opmerking:

U kunt het wachtwoord later wijzigen.

Gerelateerde informatie

➔ [“Het bedieningspaneel instellen” op pagina 477](#)

Instelling vergrendelen inschakelen vanaf het bedieningspaneel

1. Selecteer **Instel.** op het bedieningspaneel van de printer.
2. Selecteer **Algemene instellingen > Systeembeheer > Veiligheidsinstel. > Beheerdersinstellingen**.
3. Selecteer **Aan** bij **Instelling vergrendelen**.

Controleer of  op het startscherm wordt weergegeven.

Gerelateerde informatie

➔ [“Standaardwaarde van het beheerderswachtwoord” op pagina 19](#)

Instelling vergrendelen inschakelen vanaf een computer

1. Voer in een browser het IP-adres van de printer in om Web Config te openen.
Voer het IP-adres van de printer in op een computer die met hetzelfde netwerk is verbonden als de printer.
U vindt het IP-adres van de printer in het volgende menu.



Instel. > **Algemene instellingen** > **Netwerkinstellingen** > **Netwerkstatus** > **Status vast netwerk/Wi-Fi**

2. Voer het wachtwoord in en klik op **OK**.
3. Selecteer opties in de volgende volgorde.
Tabblad **Apparaatbeheer** > **Bedieningspaneel**
4. Selecteer **Aan** bij **Paneelvergrendeling**.
5. Klik op **OK**.
6. Controleer of  wordt weergegeven op het startscherm van het bedieningspaneel van de printer.

Gerelateerde informatie

- ➔ [“Standaardwaarde van het beheerderswachtwoord”](#) op pagina 19
- ➔ [“Toepassing voor het configureren van printerbewerkingen \(Web Config\)”](#) op pagina 404

Inloggen op de printer via het bedieningspaneel

1. Tik op .
2. Voer het beheerderswachtwoord in en selecteer **OK**.
 wordt weergegeven nadat u bent geverifieerd. Vervolgens kunt u de vergrendelde menu-items bedienen.
Tik op  om uit te loggen.

Opmerking:

Wanneer u **Aan** selecteert bij **Instel.** > **Algemene instellingen** > **Basisinstellingen** > **Time-out bewerking**, wordt u automatisch uitgelogd nadat een specifieke tijdsduur is verstreken waarin het bedieningspaneel niet is gebruikt.

De printer met het netwerk verbinden

U kunt de printer op verschillende manieren met het netwerk verbinden.

- Maak verbinding via de geavanceerde instellingen van het bedieningspaneel.
- Maak verbinding via het installatieprogramma.

U kunt het installatieprogramma uitvoeren vanaf de website of vanaf de software-cd (voor modellen die worden geleverd met een software-cd en waarvoor de software-cd beschikbaar is.)

In dit gedeelte wordt uitgelegd hoe u de printer via het bedieningspaneel van de printer met het netwerk verbindt.

Voor het maken van netwerkverbinding

Als u verbinding wilt maken met het netwerk, controleert u eerst de verbindingmethode en instellingsinformatie.

Informatie verzamelen over de verbindingstelling

Verzamel de instellingsgegevens die nodig zijn om verbinding te maken. Controleer van tevoren de volgende gegevens.

Divisies	Items	Opmerking
Apparaatverbindingmethode	<input type="checkbox"/> Ethernet <input type="checkbox"/> Wifi	Kies hoe de printer met het netwerk moet worden verbonden. Voor een bekabeld LAN wordt verbinding gemaakt via de LAN-switch. Voor wifi wordt verbinding gemaakt met het netwerk (SSID) van het toegangspunt.
Gegevens voor LAN-verbinding	<input type="checkbox"/> IP-adres <input type="checkbox"/> Subnetmasker <input type="checkbox"/> Standaardgateway	Kies het IP-adres dat aan de printer moet worden toegewezen. Wanneer u het IP-adres statisch toewijst, zijn alle waarden vereist. Wanneer u het IP-adres dynamisch toewijst met de DHCP-functie, zijn deze gegevens niet vereist, omdat het adres automatisch worden ingesteld.
Gegevens voor wifi-verbinding	<input type="checkbox"/> SSID <input type="checkbox"/> Wachtwoord	Dit omvat de SSID (netwerknnaam) en het wachtwoord van het toegangspunt waarmee de printer verbinding maakt. Als MAC-adresfiltering is ingesteld, registreert u het MAC-adres van de printer voordat u de printer registreert. Raadpleeg het volgende voor de ondersteunde standaarden. "Wifi-specificaties" op pagina 453
Gegevens voor de DNS-server	<input type="checkbox"/> IP-adres voor primaire DNS <input type="checkbox"/> IP-adres voor secundaire DNS	Deze zijn vereist bij het opgeven van DNS-servers. Het secundaire DNS is ingesteld wanneer het systeem een redundante configuratie heeft en er een secundaire DNS-server is. Als uw organisatie klein is en de DNS-server niet is ingesteld, stelt u het IP-adres van de router in.
Gegevens van de proxyserver	<input type="checkbox"/> Naam van de proxyserver	Stel deze optie in wanneer de proxyserver in uw netwerkomgeving wordt gebruikt om via intranet toegang te krijgen tot internet en u de functie gebruikt waarmee de printer rechtstreeks toegang heeft tot internet. Bij de volgende functies maakt de printer rechtstreeks verbinding met internet. <ul style="list-style-type: none"> <input type="checkbox"/> Epson Connect Services <input type="checkbox"/> Cloudservices van andere bedrijven <input type="checkbox"/> Firmware-updates
Poortnummergegevens	<input type="checkbox"/> Nummer van poort die moeten worden vrijgegeven	Controleer het poortnummer dat door de printer en de computer wordt gebruikt. Geef vervolgens indien nodig de poort vrij die door een firewall wordt geblokkeerd. Raadpleeg het volgende voor het poortnummer dat door de printer wordt gebruikt. "De poort voor de printer gebruiken" op pagina 451

IP-adrestoewijzing

De volgende soorten IP-adressen kunnen worden toegewezen.

Statisch IP-adres:

Wijs handmatig het vooraf bepaalde IP-adres aan de printer (host) toe.

De gegevens die benodigd zijn voor verbinding met het netwerk (subnetmasker, standaardgateway, DNS-server enzovoort) moeten handmatig worden ingesteld.

Het IP-adres wijzigt niet, ook niet wanneer het apparaat wordt uitgeschakeld. Dit is nuttig als u apparaten wilt beheren in een omgeving waarin het IP-adres niet kan worden gewijzigd of als u apparaten wilt beheren aan de hand van het IP-adres. Instelling wordt aanbevolen voor printers, servers enzovoort waartoe veel computers toegang hebben. Ook als u beveiligingsfuncties gebruikt, zoals IPsec/IP-filtering, wordt aanbevolen een vast IP-adres toe te wijzen, zodat dit niet wijzigt.

Automatische toewijzing via de DHCP-functie (dynamisch IP-adres):

Wijs het IP-adres automatisch toe aan de printer (host) met de DHCP-functie van de DHCP-server of router.

De gegevens die benodigd zijn voor verbinding met het netwerk (subnetmasker, standaardgateway, DNS-server enzovoort) wordt automatisch ingesteld, zodat u het apparaat eenvoudig kunt verbinden met het netwerk.

Als het apparaat of de router wordt uitgeschakeld, of op basis van de instellingen van de DHCP-server, kan het IP-adres wijzigen wanneer opnieuw verbinding wordt gemaakt.

Dit wordt aanbevolen wanneer apparaten niet op basis van het IP-adres worden beheerd en wanneer wordt gecommuniceerd met protocollen waarmee het IP-adres kan worden gevolgd.

Opmerking:

Wanneer u de reserveringsfunctie van de DHCP voor het IP-adres gebruikt, kunt u op elk moment hetzelfde IP-adres toewijzen aan de apparaten.

DNS-server en proxyserver

De DNS-server heeft onder andere een hostnaam en domeinnaam van het e-mailadres dat overeenkomt met de IP-adresinformatie.

Communicatie is niet mogelijk als de andere partij wordt aangeduid met bijvoorbeeld hostnaam of domeinnaam, wanneer de computer of de printer communiceert via IP.

Er wordt dan een aanvraag voor informatie naar de DNS-server verzonden, maar de andere partij reageert met een IP-adres. Dit proces heet naamomzetting.

Hierdoor kunnen apparaten als computers en printers communiceren via het IP-adres.

Naamomzetting is noodzakelijk om de printer te kunnen laten communiceren via de e-mailfunctie of de functie voor internetverbinding.

Wanneer u deze functies gebruikt, configureert u de DNS-serverinstellingen.

Wanneer u het IP-adres van de printer toewijst met de DHCP-functie van de DHCP-server of de router, wordt dit automatisch ingesteld.

De proxyserver bevindt zich op de gateway tussen het netwerk en internet, en communiceert met en namens de computer, printer en internet (overstaande server). De overstaande server communiceert alleen met de proxyserver. Printerinformatie zoals het IP-adres en het poortnummer kunnen daarom niet worden gelezen, waarmee de beveiliging wordt verbeterd.

Wanneer u verbinding maakt met internet via een proxyserver, configureert u de proxyserver op de printer.

Verbinding maken met het netwerk via het bedieningspaneel

Verbind de printer met het netwerk via het bedieningspaneel van de printer.

Het IP-adres toewijzen

Stel de basisonderdelen in, zoals **IP-adres**, **Subnetmasker**, **Standaardgateway**.

In dit gedeelte wordt de procedure voor het instellen van een statisch IP-adres uitgelegd.

Als u op een printer instellingen wilt configureren wanneer Instelling vergrendelen is ingeschakeld, moet u inloggen als beheerder.

Als  wordt weergegeven op het printerscherm, tikt u op dit pictogram en meldt u zich aan als een beheerder.

1. Schakel de printer uit.
2. Selecteer **Instel.** > **Algemene instellingen** > **Netwerkinstellingen** > in het startscherm van het bedieningspaneel van de printer.
3. Selecteer **Geavanceerd** > **TCP/IP**.
4. Selecteer **Handmatig** voor **IP-adres ophalen**.
Wanneer u het IP-adres automatisch instelt met de DHCP-functie van de router, selecteert u **Auto**. In dat geval worden het **IP-adres**, het **Subnetmasker** en de **Standaardgateway** bij stap 5 en 6 ook automatisch ingesteld. Ga door naar stap 7.
5. Voer het IP-adres in.
Bevestig de waarde uit het voorgaande scherm.
6. Stel **Subnetmasker** en **Standaardgateway** in.
Bevestig de waarde uit het voorgaande scherm.



Belangrijk:

*Als de combinatie van het **IP-adres**, het **Subnetmasker** en de **Standaardgateway** onjuist is, is **Start installatie** niet actief en kunnen de instellingen niet worden doorgevoerd. Controleer of er geen fout staat in de ingevoerde waarde.*

7. Voer het IP-adres van de primaire DNS-server in.
Bevestig de waarde uit het voorgaande scherm.
Wanneer u **Auto** selecteert voor de instellingen voor het toewijzen van het IP-adres, kunt u de instellingen voor de DNS-server selecteren bij **Handmatig** of **Auto**. Als het adres van de DNS-server niet automatisch kan worden opgehaald, selecteert u **Handmatig** en voert u het adres van de DNS-server in. Voer vervolgens het adres van de secundaire DNS-server rechtstreeks in. Ga naar stap 9 als u **Auto** selecteert.
8. Voer het IP-adres van de secundaire DNS-server in.
Bevestig de waarde uit het voorgaande scherm.
9. Tik op **Start installatie**.

Gerelateerde informatie

➔ [“Standaardwaarde van het beheerderswachtwoord” op pagina 19](#)

De proxyserver instellen

Stel de proxyserver in als beide punten hieronder opgaan.

- De proxyserver is bestemd voor een internetverbinding.
- Wanneer een functie wordt gebruikt waarin een printer rechtstreeks verbinding met internet heeft, zoals de Epson Connect-service of een cloudservice van een ander bedrijf.

Als u op een printer instellingen wilt configureren wanneer Instelling vergrendelen is ingeschakeld, moet u inloggen als beheerder.

Als  wordt weergegeven op het printerscherm, tikt u op dit pictogram en meldt u zich aan als een beheerder.

1. Selecteer **Instel.** op het startscherm.

Wanneer u instellingen configureert nadat het IP-adres is ingesteld, wordt het scherm **Geavanceerd** weergegeven. Ga naar stap 3.

2. Selecteer **Algemene instellingen > Netwerkinstellingen > Geavanceerd.**
3. Selecteer **Proxy-server.**
4. Selecteer **Gebr.** voor **Instellingen proxyserver.**
5. Voer het adres voor de proxyserver in IPv4- of FQDN-indeling in.
Bevestig de waarde uit het voorgaande scherm.
6. Voer het poortnummer voor de proxyserver in.
Bevestig de waarde uit het voorgaande scherm.
7. Druk op **Start installatie.**

Verbinding maken met ethernet

Verbind de printer met behulp van een ethernetkabel met het netwerk en controleer de verbinding.

Als u op een printer instellingen wilt configureren wanneer Instelling vergrendelen is ingeschakeld, moet u inloggen als beheerder.

Als  wordt weergegeven op het printerscherm, tikt u op dit pictogram en meldt u zich aan als een beheerder.

1. Verbind de printer en hub (LAN-switch) met behulp van de ethernetkabel.
2. Selecteer **Instel.** op het startscherm.
3. Selecteer **Algemene instellingen > Netwerkinstellingen > Controle van netwerkverbinding.**
Het resultaat van de verbindingdiagnose wordt weergegeven. Bevestig of de verbinding juist is.

Een draadloze LAN-verbinding maken (wifi)

U kunt de printer op verschillende manieren met het draadloze LAN (wifi) verbinden. Kies de verbindingmethode die overeenkomt met uw omgeving en de voorwaarden die u gebruikt.

Als u beschikt over de informatie voor de draadloze router, zoals de SSID en het wachtwoord, kunt u de instellingen handmatig configureren.

Als de draadloze router WPS ondersteunt, kunt u de instellingen configureren met drukknopinstellingen.

Nadat de printer verbinding heeft gemaakt met het netwerk, maakt u verbinding tussen de printer en het apparaat dat u wilt gebruiken (computer, smart device, tablet, enzovoort).

Gerelateerde informatie

- ➔ “Opmerking bij het gebruik van een 5 GHz wifi-verbinding” op pagina 61
- ➔ “Wifi-instellingen configureren door de SSID en het wachtwoord in te voeren” op pagina 61
- ➔ “Wifi-instellingen configureren via de drukknopinstelling (WPS)” op pagina 62
- ➔ “Wifi-instellingen configureren via de pincode-instelling (WPS)” op pagina 63

Opmerking bij het gebruik van een 5 GHz wifi-verbinding

Deze printer gebruikt normaal gesproken W52 (36ch) als kanaal wanneer verbinding wordt gemaakt met Wi-Fi Direct (eenvoudig toegangspunt). Aangezien het kanaal voor de draadloze LAN-verbinding (wifi) automatisch wordt geselecteerd, kan het gebruikte kanaal afwijken wanneer het tegelijkertijd als Wi-Fi Direct-verbinding wordt gebruikt. Het verzenden van gegevens naar de printer kan vertraging oplopen als de kanalen verschillend zijn. Maak verbinding met de SSID op de 2,4 GHz-band als het gebruik hierdoor niet wordt gehinderd. Op de 2,4 GHz-band zullen de gebruikte kanalen overeenkomen.

Wanneer u het draadloze LAN instelt op 5 GHz, raden wij u aan Wi-Fi Direct uit te schakelen.

Wifi-instellingen configureren door de SSID en het wachtwoord in te voeren

U kunt wifi-netwerk instellen door op het bedieningspaneel van de printer de gegevens in te voeren die benodigd zijn voor het maken van een verbinding met een draadloze router. Als u op deze wijze de instellingen wilt configureren, hebt u de SSID en het wachtwoord van de draadloze router nodig.

Als u op een printer instellingen wilt configureren wanneer Instelling vergrendelen is ingeschakeld, moet u inloggen als beheerder.

Als  wordt weergegeven op het printerscherm, tikt u op dit pictogram en meldt u zich aan als een beheerder.

Opmerking:

Als u een draadloze router met de standaardinstellingen gebruikt, gebruikt u de SSID en het wachtwoord die op het label vermeld staan. Als u de SSID en het wachtwoord niet weet, neem dan contact op met degene die de draadloze router heeft ingesteld of raadpleeg de documentatie van de draadloze router.

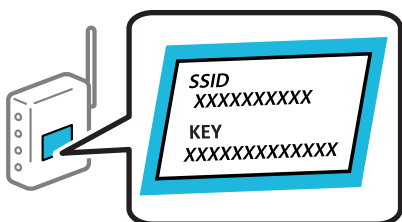

1. Tik op het startscherm op .
2. Selecteer **Router**.

3. Druk op **Start de instelling**.

Als de netwerkverbinding al is ingesteld, worden de verbindingdetails weergegeven. Tik op **Wijzig naar Wi-Fi-verbinding**, of **Instellingen wijzigen** om de instellingen te wijzigen.

4. Selecteer **Wizard Wi-Fi instellen**.

5. Volg de instructies op het scherm om de SSID te selecteren, voer het wachtwoord van de draadloze router in en start de configuratie.

Klik op de koppeling hieronder voor gerelateerde informatie als u na de configuratie de netwerkverbindingstatus van de printer wilt controleren.

Opmerking:

- Als u de SSID niet kent, controleert u of de informatie op het label van de draadloze router is vermeld. Als u de draadloze router met de standaardinstellingen wilt gebruiken, gebruikt u de SSID die op het label is vermeld. Als u geen gegevens kunt vinden, raadpleegt u de documentatie die bij de draadloze router is meegeleverd.
- Het wachtwoord is hoofdlettergevoelig.
- Als u het wachtwoord niet kent, controleert u of de informatie op het label van de draadloze router is vermeld. Op het label is mogelijk het wachtwoord vermeld, bijvoorbeeld aangeduid als "Network Key", "Wireless Password". Als u de draadloze router met de standaardinstellingen wilt gebruiken, gebruikt u het wachtwoord dat op het label is geschreven.

Gerelateerde informatie

- ➔ ["De status van de netwerkverbinding van de printer controleren \(Netwerkverbindingsrapport\)" op pagina 299](#)
- ➔ ["Een netwerkverbindingsrapport afdrukken" op pagina 64](#)

Wifi-instellingen configureren via de drukknopinstelling (WPS)

U kunt automatisch een Wi-Fi-netwerk instellen door op een knop op de draadloze router te drukken. Als aan de volgende voorwaarden is voldaan, kunt u deze manier van instellen gebruiken.

Als u op een printer instellingen wilt configureren wanneer Instelling vergrendelen is ingeschakeld, moet u inloggen als beheerder.

Als  wordt weergegeven op het printerscherm, tikt u op dit pictogram en meldt u zich aan als een beheerder.

- De draadloze router is compatibel met WPS (Wi-Fi Protected Setup).
- De huidige Wi-Fi-verbinding is tot stand gebracht door op een knop op de draadloze router te drukken.

Opmerking:

Als u de knop niet kunt vinden of als u de installatie uitvoert met de software, raadpleegt u de documentatie die bij de draadloze router is geleverd.

1. Tik op het startscherm op .

2. Selecteer **Router**.

3. Druk op **Start de instelling**.

Als de netwerkverbinding al is ingesteld, worden de verbindingdetails weergegeven. Tik op **Wijzig naar Wi-Fi-verbinding**, of **Instellingen wijzigen** om de instellingen te wijzigen.

4. Selecteer **Instellen met drukknop (WPS)**.

5. Volg de instructies op het scherm.

Klik op de koppeling hieronder voor gerelateerde informatie als u na de configuratie de netwerkverbindingsstatus van de printer wilt controleren.

Opmerking:

Als de verbinding mislukt, start dan de draadloze router opnieuw, zet deze dicht bij de printer en probeer het nog een keer. Als het nog steeds niet werkt, druk dan een netwerkverbindingsrapport af en controleer de oplossing.

Gerelateerde informatie

- ➔ [“Een netwerkverbindingsrapport afdrukken” op pagina 64](#)

Wifi-instellingen configureren via de pincode-instelling (WPS)

U kunt automatisch verbinding maken met een draadloze router door gebruik te maken van een pincode. U kunt deze methode gebruiken als uw draadloze router WPS (Wi-Fi Protected Setup) ondersteunt. Gebruik een computer om een pincode in te voeren in de draadloze router.

Als u op een printer instellingen wilt configureren wanneer Instelling vergrendelen is ingeschakeld, moet u inloggen als beheerder.

Als  wordt weergegeven op het printerscherm, tikt u op dit pictogram en meldt u zich aan als een beheerder.

1. Tik op het startscherm op .

Opmerking:

Als  wordt weergegeven op het printerscherm, tikt u op dit pictogram en meldt u zich aan als een beheerder.

2. Selecteer **Router**.

3. Druk op **Start de instelling**.

Als de netwerkverbinding al is ingesteld, worden de verbindingdetails weergegeven. Tik op **Wijzig naar Wi-Fi-verbinding**, of **Instellingen wijzigen** om de instellingen te wijzigen.

4. Selecteer **Overige > Instellen met PIN (WPS)**

5. Volg de instructies op het scherm.

Klik op de koppeling hieronder voor gerelateerde informatie als u na de configuratie de netwerkverbindingsstatus van de printer wilt controleren.

Opmerking:

Raadpleeg de documentatie van de draadloze router voor meer informatie over het invoeren van een pincode.

Gerelateerde informatie

- ➔ [“Een netwerkverbindingsrapport afdrukken” op pagina 64](#)

Problemen met netwerkverbindingen oplossen

Een netwerkverbindingsrapport afdrukken

U kunt een netwerkverbindingsrapport afdrukken om de status tussen de printer en de draadloze router te controleren.

Als u op een printer instellingen wilt configureren wanneer Instelling vergrendelen is ingeschakeld, moet u inloggen als beheerder.

Als  wordt weergegeven op het printerscherm, tikt u op dit pictogram en meldt u zich aan als een beheerder.

1. Selecteer **Instel.** op het startscherm.
2. Selecteer **Algemene instellingen** > **Netwerkinstellingen** > **Controle van netwerkverbinding**.
De verbindingscontrole wordt gestart.
3. Volg de instructies wanneer de diagnostische resultaten worden weergegeven op het scherm.
Als er een fout is opgetreden, druk dan het netwerkverbindingsrapport af en volg de afgedrukte oplossingen.

Gerelateerde informatie

- ➔ [“Netwerkinstellingen” op pagina 419](#)
- ➔ [“Berichten en oplossingen op het netwerkverbindingsrapport” op pagina 67](#)

Kan geen verbinding maken met het netwerk

Het IP-adres is niet juist toegewezen.

Als het aan de printer toegewezen IP-adres 169.254.XXX.XXX is, en het subnetmasker is 255.255.0.0, is het IP-adres mogelijk niet correct toegewezen.

Klik op **Instel.** > **Algemene instellingen** > **Netwerkinstellingen** > **Geavanceerd** > **TCP/IP** op het bedieningspaneel van de printer en controleer vervolgens het IP-adres en het subnetmasker die aan de printer zijn toegewezen.

Start de draadloze router opnieuw of stel de netwerkinstellingen van de printer opnieuw in.

Als de netwerkinstellingen van de printer onjuist zijn, configureert u de netwerkinstellingen van de printer opnieuw op basis van de netwerkgeving.

Gerelateerde informatie

- ➔ [“Verbinding maken met het netwerk via het bedieningspaneel” op pagina 58](#)

De printer is met ethernet verbonden via apparaten die IEEE 802.3az (Energie-efficiënt Ethernet) ondersteunen.

Wanneer u de printer met ethernet verbindt via apparaten die IEEE 802.3az (Energie-efficiënt Ethernet) ondersteunen, kunnen de volgende problemen optreden, afhankelijk van de hub of router die u gebruikt.

- De verbinding kan onstabiel worden, de printer heeft verbinding, vervolgens wordt de verbinding verbroken en dit gebeurt alsmat opnieuw.
- Kan geen verbinding maken met de printer.
- De communicatiesnelheid wordt traag.

Volg de onderstaande stappen om IEEE 802.3az uit te schakelen voor de printer en maak dan verbinding.

1. Verwijder de ethernetkabel die is aangesloten op de computer en de printer.
2. Wanneer IEEE 802.3az voor de computer is ingeschakeld, schakelt u dit uit.
Raadpleeg de documentatie van de computer voor meer informatie.
3. Sluit de computer en de printer met een ethernetkabel op elkaar aan.
4. Print via de printer een netwerkverbindingsrapport af.
[“Een netwerkverbindingsrapport afdrukken” op pagina 64](#)
5. Controleer het IP-adres van de printer op het netwerkverbindingsrapport.
6. Ga op de computer naar Web Config.
Start een browser en voer vervolgens het IP-adres van de printer in.
[“Toepassing voor het configureren van printerbewerkingen \(Web Config\)” op pagina 404](#)
7. Selecteer **aanmelden** en voer het beheerderswachtwoord in.
8. Selecteer **Netwerk > Vast netwerk**.
9. Selecteer **Uit** voor **IEEE 802.3az**.
10. Klik op **Volgende**.
11. Klik op **OK**.
12. Verwijder de ethernetkabel die is aangesloten op de computer en de printer.
13. Als u bij stap 2 IEEE 802.3az hebt uitgeschakeld voor de computer, schakelt u dit weer in.
14. Sluit de ethernetkabels die u hebt verwijderd bij stap 1 aan op de computer en de printer.

Als het probleem nog steeds optreedt, zijn het mogelijk andere apparaten dan de computer die het probleem veroorzaken.

Er is iets mis met de netwerkapparaten voor de wifi-verbinding.

Probeer het volgende als u de draadloze LAN-router in uw environment kunt resetten.

Schakel de apparaten die u met het netwerk wilt verbinden uit. Wacht circa 10 seconden en schakel de apparaten in de volgende volgorde weer in: de draadloze router, de computer of mobiele apparaten en tenslotte de printer.

Verklein de afstand tussen de printer en de computer of mobiele apparaten enerzijds en de draadloze router anderzijds om de radiocommunicatie te vereenvoudigen. Configureer vervolgens opnieuw de netwerkinstellingen.

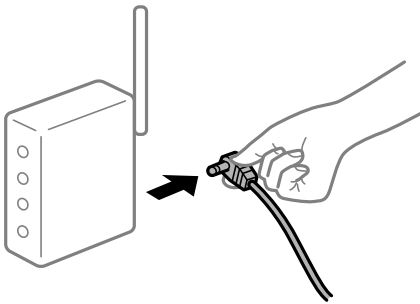

Apparaten kunnen geen signaal ontvangen van de draadloze router, omdat ze te ver uit elkaar staan.

Probeer het volgende als u het apparaat kunt verplaatsen.

Zet de computer of het smart device en de printer dichterbij de draadloze router. Schakel de draadloze router vervolgens uit en weer in.

Wanneer u de draadloze router vervangt, komen de instellingen niet overeen met de nieuwe router.

Configureer de verbindinginstellingen opnieuw, zodat deze overeenkomen met de nieuwe draadloze router.

Gerelateerde informatie

➔ [“Verbinding maken met het netwerk via het bedieningspaneel” op pagina 58](#)

De SSID's voor verbinding met de computer of mobiele apparaten en de computer verschillen.

Wanneer u meerdere draadloze routers tegelijk gebruikt of de draadloze router meerdere SSID's heeft en apparaten met verschillende SSID's zijn verbonden, kunt u geen verbinding maken met de draadloze router.

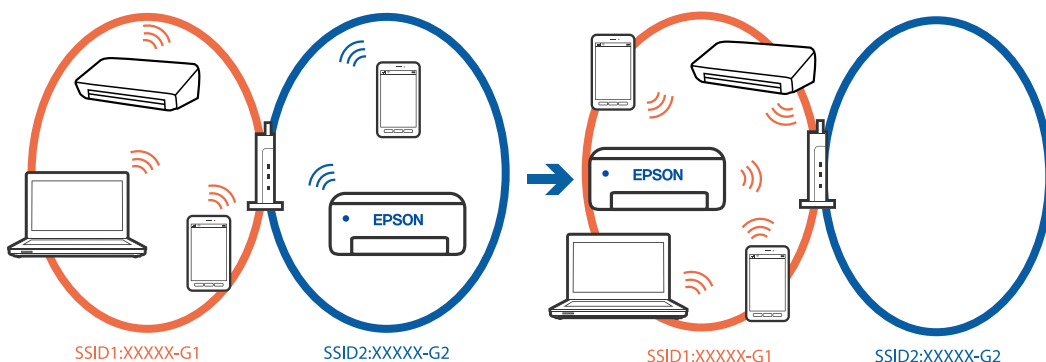

Verbind de computer of mobiele apparaten via dezelfde SSID als de printer.

- Controleer de SSID waarmee de printer is verbonden door het controlerapport van de netwerkverbinding af te drukken.
- Op alle computers en mobiele apparaten die u met de printer wilt verbinden, moet u de naam controleren van de wifi of het netwerk waarmee u verbonden bent.

- ❑ Als de printer en uw computer of mobiele apparaten met verschillende netwerken zijn verbonden, verbindt u het apparaat opnieuw met de SSID waarmee de printer is verbonden.

Privacyscheiding is beschikbaar voor de draadloze router.

De meeste draadloze routers hebben een scheidingsfunctie die de communicatie tussen apparaten met dezelfde SSID blokkeert. Als er geen communicatie mogelijk is tussen de printer en de computer of mobiele apparaten terwijl deze met hetzelfde netwerk zijn verbonden, schakelt u de scheidingsfunctie op de draadloze router uit. Zie voor meer informatie de bij de draadloze router geleverde handleiding.

Berichten en oplossingen op het netwerkverbindingsrapport

Controleer de berichten en foutcodes op het netwerkverbindingsrapport en volg dan de oplossingen.

The screenshot shows a network connection report with the following sections:

- Check Network Connection**
- Check Result**: FAIL
- Error code**: (E-2) (circled in blue, with a blue arrow pointing to 'a')
- Message**: See the Network Status and check if the Network Name (SSID) is the SSID you want to connect. If the SSID is correct, make sure to enter the correct password and try again. (This entire block is enclosed in a blue box labeled 'b')
- Tip**: If your problems persist, see your documentation for help and networking tips.
- Checked Items**
- Network Status**

Checked Items	Result
Wireless Network Name (SSID) Check	FAIL
Communication Mode Check	Unchecked
Security Mode Check	Unchecked
MAC Address Filtering Check	Unchecked
Security Key/Password Check	Unchecked
IP Address Check	Unchecked
Detailed IP Setup Check	Unchecked

Network Status	Value
Printer Name	EPSON XXXXXX
Printer Model	XX-XXX Series
IP Address	169.254.137.8
Subnet Mask	255.255.0.0
Default Gateway	
Network Name (SSID)	EpsonNet
Security	None
Signal Strength	Poor
MAC Address	F8:D0:27:40:C0:AC

- a. Foutcode
- b. Berichten over de netwerkomgeving

Gerelateerde informatie

- ➔ “E-1” op pagina 68
- ➔ “E-2, E-3, E-7” op pagina 68
- ➔ “E-5” op pagina 69
- ➔ “E-6” op pagina 69

- ➔ “E-8” op pagina 70
- ➔ “E-9” op pagina 70
- ➔ “E-10” op pagina 70
- ➔ “E-11” op pagina 71
- ➔ “E-12” op pagina 71
- ➔ “E-13” op pagina 72
- ➔ “Bericht over de netwerkomgeving” op pagina 72

E-1

Oplossingen:

- Controleer of de ethernetkabel op de printer en op een hub of een ander netwerkapparaat is aangesloten.
- Controleer of de hub of het andere netwerkapparaat is ingeschakeld.
- Als u de printer via Wi-Fi wilt aansluiten, configureert u de Wi-Fi-instellingen voor de printer opnieuw, aangezien deze zijn uitgeschakeld.

E-2, E-3, E-7

Oplossingen:

- Controleer of de draadloze router is ingeschakeld.
- Controleer of uw computer of apparaat correct is verbonden met de draadloze router.
- Schakel de draadloze router uit. Wacht circa 10 seconden en schakel het toegangspunt weer in.
- Plaats de printer dichterbij uw draadloze router en verwijder eventuele obstakels ertussen.
- Als u de SSID handmatig hebt ingevoerd, moet u controleren of deze correct is. Controleer het SSID-adres in het gedeelte **Network Status** van het netwerkverbindingsrapport.
- Als een draadloze router meerdere SSID's heeft, selecteert u de SSID die wordt weergegeven. Wanneer de SSID een niet-compatibele frequentie gebruikt, toont de printer deze niet.
- Als u drukknopinstellingen gebruikt om een netwerkverbinding in te stellen, controleert u of uw draadloze router WPS ondersteunt. U kunt drukknopinstelling niet gebruiken als uw draadloze router WPS niet ondersteunt.
- Zorg ervoor dat u de SSID en het wachtwoord weet voordat u verbinding maakt met de draadloze router. Als u een draadloze router met de standaardinstellingen gebruikt, bevinden de SSID en het wachtwoord zich op het label op de draadloze router. Als u uw SSID en het wachtwoord niet weet, neem dan contact op met degene die de draadloze router heeft ingesteld of raadpleeg de documentatie van de draadloze router.
- Als u verbinding maakt met een SSID die is gegenereerd via tethering op een mobiel apparaat, controleert u de SSID en het wachtwoord in de documentatie die is meegeleverd met het mobiele apparaat.
- Als de Wi-Fi-verbinding plotseling wordt verbroken, controleert u de onderstaande omstandigheden. Als een van deze omstandigheden van toepassing is, herstelt u de netwerkinstellingen door de software van de volgende website te downloaden en uit te voeren.

<https://epson.sn> > **Instellen**

- Er is met de drukknopinstallatie een ander mobiel apparaat aan het netwerk toegevoegd.
- Het wifi-netwerk is ingesteld via een andere methode dan de drukknopinstallatie.

Gerelateerde informatie

- ➔ [“Instellingen voor verbinding met de computer configureren” op pagina 299](#)
- ➔ [“Een draadloze LAN-verbinding maken \(wifi\)” op pagina 60](#)

E-5

Oplossingen:

Controleer of het beveiligingstype van de draadloze router op een van de volgende opties is ingesteld. Als dat niet het geval is, wijzigt u het beveiligingstype van de draadloze router en stelt u de netwerkinstellingen van de printer opnieuw in.

- WEP 64-bits (40-bits)
- WEP 128-bits (104-bits)
- WPA PSK (TKIP/AES)*
- WPA2 PSK (TKIP/AES)*
- WPA3-SAE (AES)
- WPA2-Enterprise
- WPA3-Enterprise

* WPA PSK is ook bekend als WPA Personal. WPA2 PSK is ook bekend als WPA2 Personal.

E-6

Oplossingen:

- Controleer of MAC-adresfiltering is uitgeschakeld. Als deze optie is ingeschakeld, registreert u het MAC-adres van de printer zodat het niet wordt gefilterd. Raadpleeg de documentatie die bij de draadloze router is meegeleverd voor meer informatie. U kunt het MAC-adres van de printer controleren in het gedeelte **Network Status** van het netwerkverbindingsrapport.
- Als de draadloze router gedeelde verificatie met WEP-beveiliging gebruikt, moet u ervoor zorgen dat de verificatiesleutel en index correct zijn.
- Als het aantal apparaten dat u met de draadloze router kunt verbinden lager is dan het aantal netwerkapparaten dat u wilt verbinden, configureert u de instellingen van de draadloze router om het aantal apparaten dat kan worden verbonden te vergroten. Raadpleeg de documentatie van de draadloze router voor meer informatie over het configureren van instellingen.
- Schakel de draadloze router uit. Wacht circa 10 seconden en schakel het toegangspunt weer in.
- Configureer de netwerkinstellingen van de printer opnieuw.

Gerelateerde informatie

- ➔ [“Instellingen voor verbinding met de computer configureren” op pagina 299](#)

E-8

Oplossingen:

- Als de DHCP van de draadloze router is ingeschakeld, stelt u de TCP/IP-instellingen van de printer in op Automatisch.
- Als IP-adres verkrijgen van de printer is ingesteld op Handmatig, is het IP-adres dat u handmatig hebt ingesteld, ongeldig omdat het buiten bereik (bijvoorbeeld: 0.0.0.0) is. Stel een geldig IP-adres in vanaf het bedieningspaneel van de printer.
- Schakel de draadloze router uit. Wacht ongeveer 10 seconden en schakel deze weer in.
- Geef de netwerkinstellingen van de printer opnieuw op.

Gerelateerde informatie

➔ [“Het IP-adres toewijzen” op pagina 59](#)

E-9

Oplossingen:

Controleer het volgende.

- Apparaten worden ingeschakeld.
- U kunt toegang krijgen tot internet en andere computer of netwerkapparaten op hetzelfde netwerk van de apparaten die u met de printer wilt verbinden.

Als uw printer en netwerkapparaten nog steeds niet worden verbonden nadat u het bovenstaande hebt gecontroleerd, probeert u het volgende.

- Schakel de draadloze router uit. Wacht ongeveer 10 seconden en schakel deze in.
- Definieer netwerkinstellingen op de computer die op hetzelfde netwerk als de printer zit met het installatieprogramma. U kunt dit downloaden van de volgende website.

<https://epson.sn> > Instellen

Als het probleem zich blijft voordoen, controleert u het IP-adres van de printer die wordt weergegeven in het Netwerkverbindingsrapport en neemt u contact op met de fabrikant van uw router.

Gerelateerde informatie

➔ [“Instellingen voor verbinding met de computer configureren” op pagina 299](#)

E-10

Oplossingen:

Controleer het volgende.

- Andere apparaten op het netwerk worden ingeschakeld.
- Netwerkadressen (IP-adres, subnetmasker en standaard gateway) zijn correct als u IP-adres verkrijgen van de printer hebt ingesteld op Handmatig.

Stel het netwerkadres opnieuw in als dit onjuist is. U kunt het IP-adres, het subnetmasker en de standaardgateway controleren in het gedeelte **Network Status** van het netwerkverbindingsrapport.

Probeer het volgende als u na het controleren van bovenstaande nog steeds geen verbinding krijgt tussen de printer en de netwerkapparaten.

- Schakel de draadloze router uit. Wacht circa 10 seconden en schakel het toegangspunt weer in.
- Configureer met behulp van het installatieprogramma netwerkinstellingen op de computer die met hetzelfde netwerk is verbonden als de printer. U kunt dit uitvoeren vanaf de volgende website.

<https://epson.sn> > **Instellen**

Gerelateerde informatie

➔ “Het IP-adres toewijzen” op pagina 59

E-11

Oplossingen:

Controleer het volgende.

- Het standaard gateway-adres is correct wanneer u de TCP/IP-instelling van de printer instelt op Handmatig.
- Het apparaat dat als de standaard gateway is ingesteld, wordt ingeschakeld.

Stel het juiste standaard gateway-adres in. U kunt het standaard gatewayadres van de printer controleren in het gedeelte **Network Status** van het netwerkverbindingsrapport.

Probeer het volgende als u na het controleren van bovenstaande nog steeds geen verbinding krijgt tussen de printer en de netwerkapparaten.

- Schakel de draadloze router uit. Wacht circa 10 seconden en schakel het toegangspunt weer in.
- Configureer met behulp van het installatieprogramma netwerkinstellingen op de computer die met hetzelfde netwerk is verbonden als de printer. U kunt dit uitvoeren vanaf de volgende website.

<https://epson.sn> > **Instellen**

Gerelateerde informatie

➔ “Het IP-adres toewijzen” op pagina 59

E-12

Oplossingen:

Controleer het volgende.

- Andere apparaten op het netwerk worden ingeschakeld.
- De netwerkadressen (IP-adres, subnetmasker en standaard gateway) zijn correct als u ze handmatig invoert.
- De netwerkadressen voor andere apparaten (subnetmasker en standaard gateway) zijn dezelfde.
- Het IP-adres komt niet in conflict met andere apparaten.

Als u na het controleren van bovenstaande nog steeds geen verbinding krijgt tussen de printer en de netwerkapparaten, probeert u het volgende.

- Schakel de draadloze router uit. Wacht circa 10 seconden en schakel het toegangspunt weer in.
- Configureer de netwerkinstellingen opnieuw met behulp van het installatieprogramma. U kunt dit uitvoeren vanaf de volgende website.
<https://epson.sn> > **Instellen**
- U kunt meerdere wachtwoorden registreren op een draadloze router die het WEP-beveiligingstype gebruikt. Als er meerdere wachtwoorden zijn geregistreerd, moet u controleren of het eerste geregistreerde wachtwoord op de printer is ingesteld.

Gerelateerde informatie

- ➔ “Het IP-adres toewijzen” op pagina 59
- ➔ “Instellingen voor verbinding met de computer configureren” op pagina 299

E-13

Oplossingen:

Controleer het volgende.

- Netwerkapparaten zoals een draadloze router, hub en router, zijn ingeschakeld.
- De TCP/IP-instelling voor netwerkapparaten is niet handmatig opgegeven. (Als de TCP/IP-instelling van de printer automatisch is ingesteld terwijl de TCP/IP-instelling voor andere netwerkapparaten handmatig wordt uitgevoerd, kan het netwerk van de printer verschillen van het netwerk voor andere apparaten.)

Als dit nog steeds niet werkt nadat u het bovenstaande hebt gecontroleerd, probeert u het volgende.

- Schakel de draadloze router uit. Wacht circa 10 seconden en schakel het toegangspunt weer in.
- Configureer met behulp van het installatieprogramma netwerkinstellingen op de computer die met hetzelfde netwerk is verbonden als de printer. U kunt dit uitvoeren vanaf de volgende website.
<https://epson.sn> > **Instellen**
- U kunt meerdere wachtwoorden registreren op een draadloze router die het WEP-beveiligingstype gebruikt. Als er meerdere wachtwoorden zijn geregistreerd, moet u controleren of het eerste geregistreerde wachtwoord op de printer is ingesteld.

Gerelateerde informatie

- ➔ “Het IP-adres toewijzen” op pagina 59
- ➔ “Instellingen voor verbinding met de computer configureren” op pagina 299

Bericht over de netwerkomgeving

Bericht	Oplossing
The Wi-Fi environment needs to be improved. Turn the wireless router off and then turn it on. If the connection does not improve, see the documentation for the wireless router.	Nadat u de printer dichterbij de draadloze router hebt geplaatst en eventuele obstakels hebt verwijderd, schakelt u de draadloze router uit. Wacht circa 10 seconden en schakel het toegangspunt weer in. Als de printer nog steeds geen verbinding maakt, raadpleegt u de documentatie die bij de draadloze router is meegeleverd.

Bericht	Oplossing
*No more devices can be connected. Disconnect one of the connected devices if you want to add another one.	De computer en de smart-apparaten die tegelijkertijd kunnen worden verbonden, worden volledig verbonden in de Wi-Fi Direct (eenvoudige AP) verbinding. Om nog een computer of een ander smart device toe te voegen, moet u eerst de verbinding van een van de verbonden apparaten verbreken of een van de verbonden apparaten eerst aansluiten op een ander netwerk. U kunt het aantal draadloze apparaten die tegelijkertijd kunnen worden aangesloten en het aantal verbonden apparaten bevestigen door het netwerkstatusvel of het bedieningspaneel van de printer te controleren.
The same SSID as Wi-Fi Direct exists in the environment. Change the Wi-Fi Direct SSID if you cannot connect a mobile device to the printer.	Ga op het bedieningspaneel van de printer naar het scherm Wi-Fi Direct en selecteer het menu om de instelling te wijzigen. U kunt de netwerknaam wijzigen die na DIRECT-XX- volgt. Voer tot 22 tekens in.

Gerelateerde informatie

➔ “statusvel:” op pagina 421

De printer voorbereiden en instellen op basis van het gebruik

Beschikbare optionele items instellen

Als u een optionele papierbron wilt gebruiken bij het afdrukken vanaf een computer, moet u instellingen configureren in het printerstuurprogramma.

Beschikbare optionele items instellen - Windows

Opmerking:

Meld u aan op uw computer als beheerder.

- Open de **Optionele instellingen** in de printereigenschappen.
 - Windows 11
Klik op de startknop en selecteer vervolgens **Instellingen > Bluetooth en apparaten > Printers & scanners**. Selecteer de printer > **Printereigenschappen** en klik dan op het tabblad **Optionele instellingen**.
 - Windows 10/Windows Server 2022/Windows Server 2019/Windows Server 2016
Klik op de startknop en selecteer vervolgens **Systeem > Configuratiescherm > Apparaten en printers weergeven** bij **Hardware en geluiden**. Klik met de rechtermuisknop op uw printer, of houd uw printer ingedrukt, en selecteer **Printereigenschappen**. Klik vervolgens op het tabblad **Optionele instellingen**.
 - Windows 8.1/Windows 8/Windows Server 2012 R2/Windows Server 2012
Selecteer **Bureaublad > Instellingen > Configuratiescherm > Apparaten en printers weergeven** in **Hardware en geluiden**. Klik met de rechtermuisknop op uw printer, of houd uw printer ingedrukt, en selecteer **Printereigenschappen**. Klik vervolgens op het tabblad **Optionele instellingen**.

- Windows 7/Windows Server 2008 R2

Klik op de knop Start, selecteer **Configuratiescherm** > **Hardware en geluiden** > **Scanners en camera's** en controleer vervolgens of de printer wordt weergegeven. Klik met de rechtermuisknop op de printer, selecteer **Printereigenschappen** en klik vervolgens op het tabblad **Optionele instellingen**.

- Windows Server 2008

Klik op de knop Start, selecteer **Configuratiescherm** > **Printers** in **Hardware en geluiden**. Rechtsklik op uw printer en selecteer **Eigenschappen**, en klik dan op het tabblad **Optionele instellingen**.

- Selecteer **Opvragen bij printer** en klik vervolgens op **Opvragen**.
- Klik op **OK**.

Beschikbare optionele items instellen - Windows PostScript

Opmerking:

Meld u aan op uw computer als beheerder.

- Open het tabblad **Apparaatinstellingen** in de printereigenschappen.

- Windows 11

Klik op de startknop en selecteer vervolgens **Instellingen** > **Bluetooth en apparaten** > **Printers en scanners**. Selecteer de printer > **Printereigenschappen** en klik dan op het tabblad **Apparaatinstellingen**.

- Windows 10/Windows Server 2022/Windows Server 2019/Windows Server 2016

Klik op de startknop en selecteer vervolgens **Windows-systeem** > **Bedieningspaneel** > **Apparaten en printers weergeven** in **Hardware en geluiden**. Klik met de rechtermuisknop op uw printer of houd de knop op de printer ingedrukt en selecteer **Printereigenschappen**. Klik vervolgens op het tabblad **Apparaatinstellingen**.

- Windows 8.1/Windows 8/Windows Server 2012 R2/Windows Server 2012

Selecteer **Bureaublad** > **Instellingen** > **Configuratiescherm** > **Apparaten en printers weergeven** in **Hardware en geluiden**. Klik met de rechtermuisknop op uw printer of houd de knop op de printer ingedrukt en selecteer **Printereigenschappen**. Klik vervolgens op het tabblad **Apparaatinstellingen**.

- Windows 7/Windows Server 2008 R2

Klik op de startknop en selecteer vervolgens **Bedieningspaneel** > **Apparaten en printers weergeven** in **Hardware en geluiden**. Klik met de rechtermuisknop op uw printer, selecteer **Printereigenschappen** en klik vervolgens op het tabblad **Apparaatinstellingen**.

- Windows Server 2008

Klik op de startknop, selecteer **Bedieningspaneel** > **Printers** in **Hardware en geluiden**. Klik met de rechtermuisknop op uw printer, selecteer **Eigenschappen** en klik vervolgens op het tabblad **Apparaatinstellingen**.

- Selecteer het optionele apparaat bij de instelling **Installeerbare opties**.
- Klik op **OK**.

Beschikbare optionele items instellen - Mac OS

- Selecteer **Systeemvoorkeuren** (of **Systeeminstellingen**) in het Apple-menu > **Printers en scanners** (of **Afdrukken en scannen, Afdrukken en faxen**) en selecteer vervolgens de printer. Klik op **Opties en toebehoren** > **Opties** (of **Stuurprogramma**).

2. Configureer de benodigde instellingen voor het type optionele unit.
3. Klik op **OK**.

Beschikbare optionele items instellen - Mac OSPostScript

1. Selecteer **Systeemvoorkeuren** (of **Systeeminstellingen**) in het Apple-menu > **Printers en scanners** (of **Afdrukken en scannen, Afdrukken en faxen**) en selecteer vervolgens de printer. Klik op **Opties en toebehoren** > **Opties** (of **Stuurprogramma**).
2. Configureer de benodigde instellingen voor het type optionele unit.
3. Klik op **OK**.

Een e-mailserver registreren

Controleer het volgende voordat u de e-mailserver configureert.

- De printer is verbonden met het netwerk
- Configuratiegegevens voor de mailserver

Controleer de configuratiegegevens van de provider of website wanneer u een internetmailserver gebruikt.

Opmerking:

Via de Epson-cloudservice *Epson Connect* kunt u ook afbeeldingen via e-mail verzenden zonder dat u een mailserver hoeft te configureren. Zie de functie *Scan naar cloud* voor meer informatie.

[“De Scan naar cloud-functie voorbereiden” op pagina 117](#)

Registreren

Open Web Config en selecteer het tabblad **Netwerk** > **E-mailserver** > **Basis**.

[“Web Config uitvoeren op een browser” op pagina 404](#)

U kunt de instellingen ook configureren via het bedieningspaneel van de printer. Selecteer **Instel.** > **Algemene instellingen** > **Netwerkinstellingen** > **Geavanceerd** > **E-mailserver** > **Serverinstellingen**.

Instellingen van de e-mailserver

Item	Instellingen en toelichting	
Verificatiemethode	Geef de verificatiemethode op die de printer moet gebruiken voor toegang tot de e-mailserver.	
	Uit	Stel in wanneer de e-mailserver geen verificatie vereist.
	SMTP-verificatie	Verifieert op de SMTP-server (uitgaande e-mailserver) wanneer de e-mail wordt verzonden. De e-mailserver moet SMTP-verificatie ondersteunen.
	POP voor SMTP	Verifieert op de POP3-server (ontvangende e-mailserver) voordat de e-mail wordt verzonden. Wanneer u dit item selecteert, stelt u de POP3-server in.

Item	Instellingen en toelichting	
Geverifieerd account	Als u SMTP-verificatie of POP voor SMTP selecteert als Verificatiemethode , voert u de geverifieerde accountnaam in met 0 tot 255 tekens in ASCII (0x20-0x7E). Wanneer u SMTP-verificatie selecteert, voert u de SMTP-serveraccount in. Wanneer u POP voor SMTP selecteert, voert u de POP3-serveraccount in.	
Geverifieerd wachtwoord	Als u SMTP-verificatie of POP voor SMTP selecteert als Verificatiemethode , voert u het geverifieerde wachtwoord in met 0 tot 70 tekens in ASCII (0x20-0x7E). Wanneer u SMTP-verificatie selecteert, voert u de geverifieerde account in voor de SMTP-server. Wanneer u POP voor SMTP selecteert, voert u de geverifieerde account in voor de POP3-server.	
E-mailadres afzender	Voer het e-mailadres van de afzender in, zoals het e-mailadres van de systeembeheerder. Dit wordt gebruikt bij het verifiëren. Voer daarom een geldig e-mailadres in dat is geregistreerd op de e-mailserver. Voer tussen 0 en 255 tekens in ASCII (0x20-0x7E) in, behalve : () < > [] ; ¥. Een punt "." kan niet het eerste teken zijn.	
Adres SMTP-server	Voer tussen 0 en 255 tekens in. Gebruik hiervoor A-Z a-z 0-9 . - . U kunt een IPv4-, of FQDN-indeling gebruiken.	
Poortnummer SMTP-server	Voer een getal van 1 tot 65535 in.	
Veilige verbinding	Selecteer de codeermethode van de communicatie met de e-mailserver.	
	Geen	Als u POP voor SMTP selecteert in Verificatiemethode , wordt de verbinding niet gecodeerd.
	SSL/TLS	Dit is beschikbaar wanneer Verificatiemethode is ingesteld op Uit of SMTP-verificatie . Communicatie is gecodeerd vanaf het begin.
	STARTTLS	Dit is beschikbaar wanneer Verificatiemethode is ingesteld op Uit of SMTP-verificatie . Communicatie is niet gecodeerd vanaf het begin, maar afhankelijk van de netwerkgeving en van het feit of de communicatie is gecodeerd of niet werd gewijzigd.
Certificaatvalidatie (alleen Web Config)	Het certificaat wordt gevalideerd wanneer dit is ingeschakeld. Wij raden aan dit in te stellen op Inschakelen . Als u dit wilt configureren, moet u het CA-certificaat naar de printer importeren. Raadpleeg het volgende als u een foutmelding krijgt dat het certificaat niet wordt vertrouwd. "Datum en tijd zijn verkeerd" op pagina 383 "Het basiscertificaat moeten worden bijgewerkt" op pagina 383	
Adres POP3-server	Als u POP voor SMTP selecteert als Verificatiemethode , voert u het POP3-serveradres in met 0 tot 255 tekens, met de A-Z a-z 0-9 . - . U kunt een IPv4-, of FQDN-indeling gebruiken.	
Poortnummer POP3-server	Als u POP voor SMTP selecteert als de Verificatiemethode , voert u een getal in tussen 1 en 65535.	

Gerelateerde informatie

➔ ["Standaardwaarde van het beheerderswachtwoord" op pagina 19](#)

Een verbinding met een e-mailserver controleren

1. Selecteer het menu voor het testen van de verbinding.

Instellen via Web Config:

Selecteer het tabblad **Netwerk > E-mailserver > Verbindingstest > Starten.**

Instellen via het bedieningspaneel:

Selecteer **Instel. > Algemene instellingen > Netwerkinstellingen > Geavanceerd > E-mailserver > Verbinding controleren.**

De verbindingstest voor de mailservers is gestart.

2. Controleer de testresultaten.

De test is geslaagd wanneer de melding **De verbindingstest is gelukt.** wordt weergegeven.

Als een fout wordt weergegeven, volgt u de instructies in de melding om de fout op te lossen.

[“Referenties verbindingstest e-mailserver” op pagina 77](#)

Gerelateerde informatie

➔ [“Standaardwaarde van het beheerderswachtwoord” op pagina 19](#)

Referenties verbindingstest e-mailserver

Meldingen	Oorzaak
De verbindingstest is gelukt.	Deze melding wordt weergegeven wanneer de verbinding met de server is gemaakt.
SMTP-servercommunicatiefout. Controleer het volgende. - Netwerkinstellingen	Deze melding wordt in de volgende gevallen weergegeven: <ul style="list-style-type: none"> <input type="checkbox"/> De printer is niet verbonden met een netwerk <input type="checkbox"/> De SMTP-server is uitgeschakeld <input type="checkbox"/> De netwerkverbinding is verbroken tijdens de communicatie <input type="checkbox"/> Er zijn onvolledige gegevens ontvangen
POP3-servercommunicatiefout. Controleer het volgende. - Netwerkinstellingen	Deze melding wordt in de volgende gevallen weergegeven: <ul style="list-style-type: none"> <input type="checkbox"/> De printer is niet verbonden met een netwerk <input type="checkbox"/> De POP3-server is uitgeschakeld <input type="checkbox"/> De netwerkverbinding is verbroken tijdens de communicatie <input type="checkbox"/> Er zijn onvolledige gegevens ontvangen
Er is een fout opgetreden bij het verbinden met de SMTP-server. Controleer het volgende. - SMTP-serveradres - DNS-server	Deze melding wordt in de volgende gevallen weergegeven: <ul style="list-style-type: none"> <input type="checkbox"/> Verbinden met een DNS-server is mislukt <input type="checkbox"/> Naamresolutie voor een SMTP-server is mislukt
Er is een fout opgetreden bij het verbinden met de POP3-server. Controleer het volgende. - POP3-serveradres - DNS-server	Deze melding wordt in de volgende gevallen weergegeven: <ul style="list-style-type: none"> <input type="checkbox"/> Verbinden met een DNS-server is mislukt <input type="checkbox"/> Naamresolutie voor een POP3-server is mislukt

Meldingen	Oorzaak
SMTP-serververificatiefout. Controleer het volgende. - Verificatiemethode - Geverifieerde account - Geverifieerd wachtwoord	Deze melding wordt weergegeven wanneer de verificatie voor de SMTP-server is mislukt.
POP3-serververificatiefout. Controleer het volgende. - Verificatiemethode - Geverifieerde account - Geverifieerd wachtwoord	Deze melding wordt weergegeven wanneer de verificatie voor de POP3-server is mislukt.
Niet-ondersteunde communicatiemethode. Controleer het volgende. - SMTP-serveradres - SMTP-serverpoortnummer	Deze melding wordt weergegeven wanneer u probeert te communiceren met niet-ondersteunde protocollen.
Verbinding met SMTP-server is mislukt. Wijzig Veilige verbinding naar Geen.	Deze melding wordt weergegeven wanneer een SMTP-verschil optreedt tussen een server en een client, of wanneer de server geen beveiligde SMTP-verbinding (SSL-verbinding) ondersteunt.
Verbinding met SMTP-server is mislukt. Wijzig Veilige verbinding naar SSL/TLS.	Deze melding wordt weergegeven wanneer een SMTP-verschil optreedt tussen een server en een client, of wanneer de server een SSL/TLS-verbinding wil gebruiken als beveiligde SMTP-verbinding.
Verbinding met SMTP-server is mislukt. Wijzig Veilige verbinding naar STARTTLS.	Deze melding wordt weergegeven wanneer een SMTP-verschil optreedt tussen een server en een client, of wanneer de server een STARTTLS-verbinding wil gebruiken als beveiligde SMTP-verbinding.
De verbinding is niet-vertrouwd. Controleer het volgende. - Datum en tijd	Deze melding wordt weergegeven wanneer de datum- en tijdstelling van de printer onjuist is of als het certificaat verlopen is. "Datum en tijd zijn verkeerd" op pagina 383
De verbinding is niet-vertrouwd. Controleer het volgende. - CA-certificaat	Deze melding wordt weergegeven wanneer de printer geen basiscertificaat heeft dat overeenkomt met de server of als een CA-certificaat niet is geïmporteerd. "Het basiscertificaat moeten worden bijgewerkt" op pagina 383
De verbinding is niet beveiligd.	Deze melding wordt weergegeven wanneer het verkregen certificaat beschadigd is.
SMTP-serververificatie is mislukt. Wijzig de verificatiemethode naar SMTP-AUTH.	Deze melding wordt weergegeven wanneer een verschil optreedt in de verificatiemethode tussen een server en een client. De server ondersteunt SMTP-verificatie.
SMTP-serververificatie is mislukt. Wijzig de verificatiemethode naar POP voor SMTP.	Deze melding wordt weergegeven wanneer een verschil optreedt in de verificatiemethode tussen een server en een client. De server ondersteunt geen SMTP-verificatie.
Het e-mailadres van de afzender is onjuist. Wijzig naar het e-mailadres voor uw e-mailservice.	Deze melding wordt weergegeven wanneer het opgegeven e-mailadres van de afzender onjuist is.
Geen toegang tot printer zolang verwerking niet voltooid.	Deze melding wordt weergegeven wanneer de printer bezet is.

Een netwerkmap maken

Stel op uw computer een netwerkmap in om een bestand vanaf de printer in op te slaan.

De computer moet verbinding hebben met hetzelfde netwerk als de printer. Wanneer een bestand in de map wordt opgeslagen, logt de printer in als de gebruiker van de computer waarop de map is gemaakt.

Stel MS Network in tijdens het maken van de gedeelde netwerkmap.

De methode voor het instellen van de netwerkmap verschilt afhankelijk van de omgeving. Hier volgt een voorbeeld voor het maken van een netwerkmap op het bureaublad van een computer in de volgende omgeving.

- Besturingssysteem: Windows 10
- Locatie voor het maken van een gedeelde map: bureaublad
- Mappad: C:\Gebruikers\xxxx\Bureaublad\scan_folder (maak een netwerkmap met de naam scan_folder op het bureaublad)

1. Meld u met een gebruikersaccount met beheerdersbevoegdheid aan op de computer waarop u de netwerkmap wilt maken.

Opmerking:

Als u niet weet welke gebruikersaccount beheerdersbevoegdheid heeft, neemt u contact op met de computerbeheerder.

2. Zorg ervoor dat de apparaatnaam (computernaam) geen double-bytetekens bevat. Klik op de startknop van Windows en selecteer  **Instellingen** > **Systeem** > **Info**.

Opmerking:

Als de apparaatnaam double-bytetekens bevat, kan het opslaan van bestanden mislukken.

3. Controleer of de tekenreeks die bij **Apparaatspecificaties** > **Apparaatnaam** wordt weergegeven geen double-bytetekens bevat.

Er zouden geen problemen moeten zijn als de apparaatnaam slechts uit single-bytetekens bestaat. Sluit het scherm.

Voorbeeld: EPSPUB313

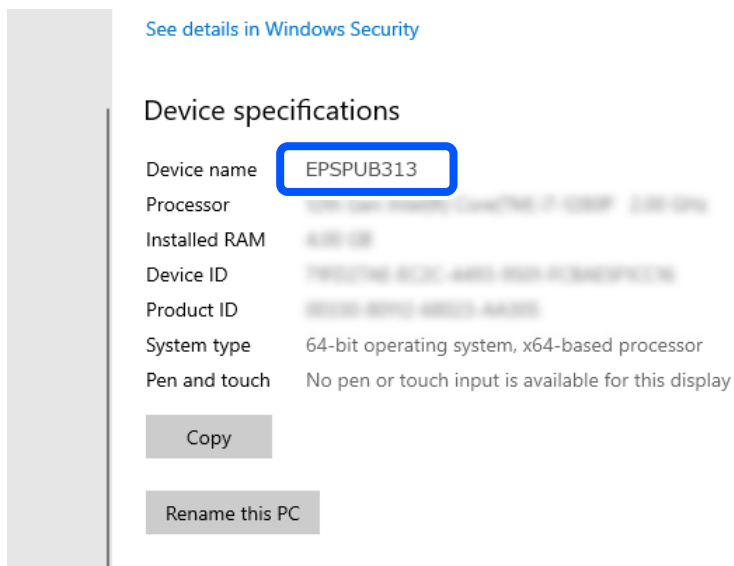

! **Belangrijk:**

Als de apparaatnaam double-bytetekens bevat, gebruik dan een computer die geen double-bytetekens gebruikt of wijzig de naam van het apparaat.

Als u de naam van het apparaat moet wijzigen, moet u dit vooraf met de computerbeheerder overleggen. Dit kan namelijk gevolgen hebben voor het computerbeheer en de toegang tot bronnen.

Controleer vervolgens de instellingen van uw computer.

4. Klik op de startknop van Windows en selecteer vervolgens **Systeem > Configuratiescherm**.

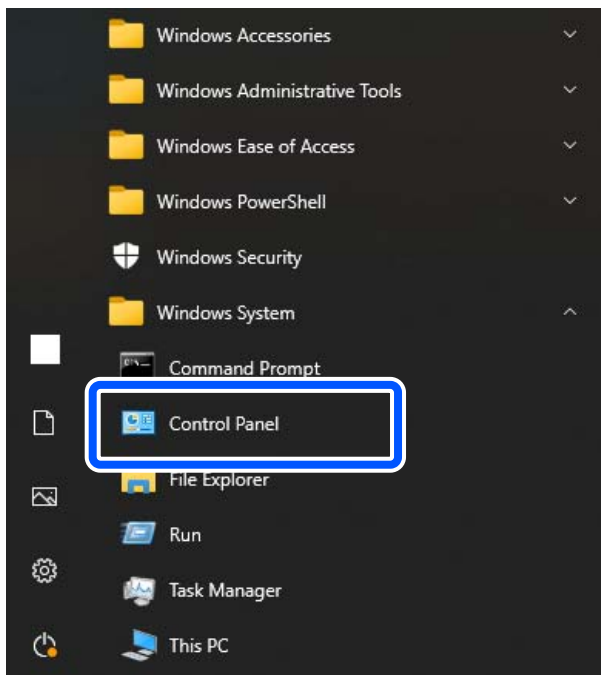

5. Klik op het bedieningspaneel op **Netwerk en internet > Netwerkkentrum > Geavanceerde instellingen voor delen wijzigen**.

Het netwerkprofiel wordt weergegeven.

6. Controleer of **Delen van bestanden en printers inschakelen** is geselecteerd bij **Delen van bestanden en printers** voor het netwerkprofiel (huidige profiel).

Als de optie al is geselecteerd, klikt u op **Annuleren** en sluit u het venster.

Wanneer u de instellingen hebt gewijzigd, klikt u op **Wijzigingen opslaan** en sluit u het venster.

Maak vervolgens een netwerkmap.

7. Maak een map op het bureaublad en geef deze een naam.

Gebruik voor de mapnaam minimaal 1 en maximaal 12 alfanumerieke tekens. Als de naam langer is dan 12 tekens, kunt u de map mogelijk niet openen. Dat is afhankelijk van de omgeving.

Voorbeeld: scan_folder

8. Klik met de rechtermuisknop op de map en selecteer **Eigenschappen**.

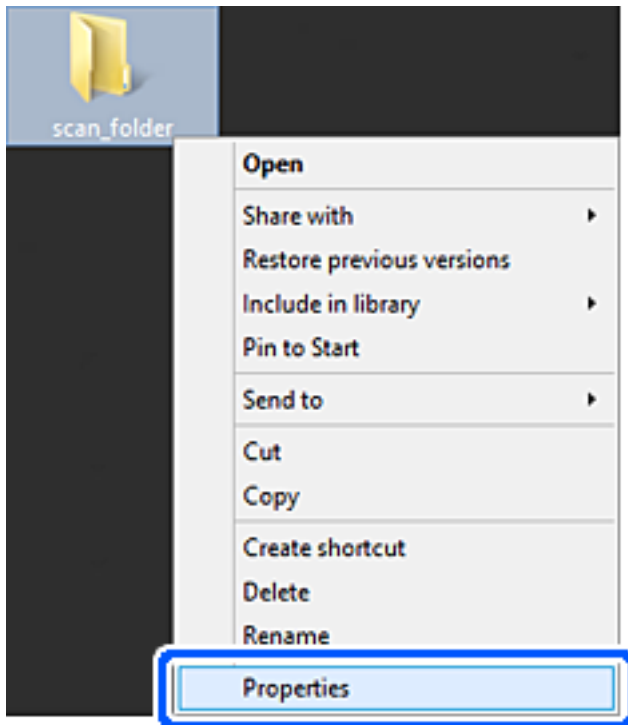

9. Klik op **Geavanceerd delen** op het tabblad **Delen**.

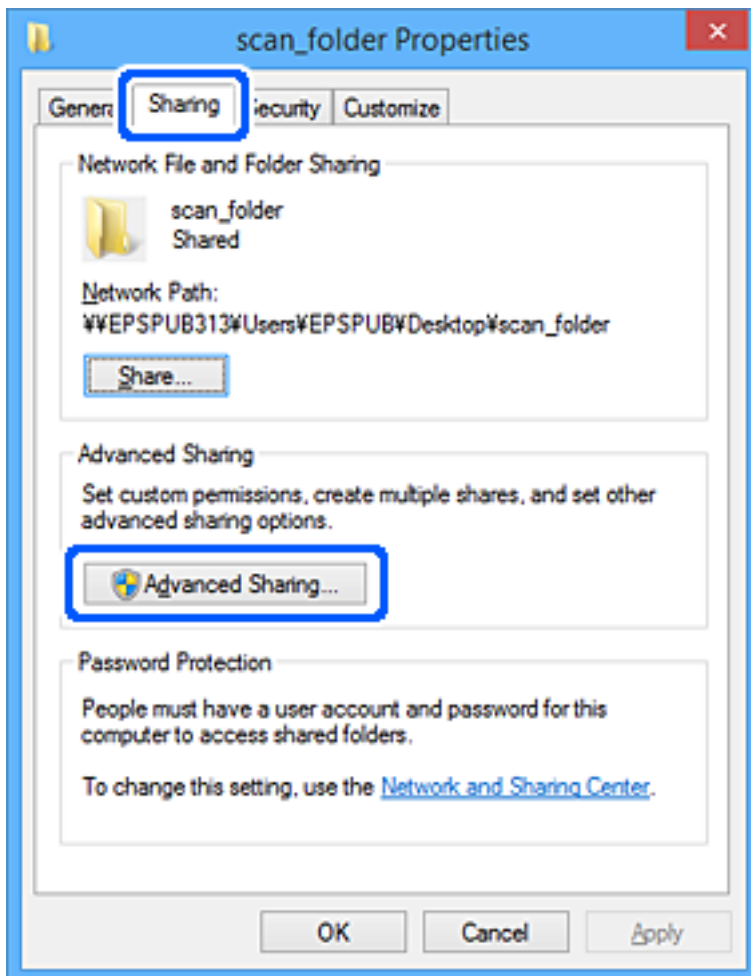

10. Selecteer **Deze map delen** en klik op **Rechten**.

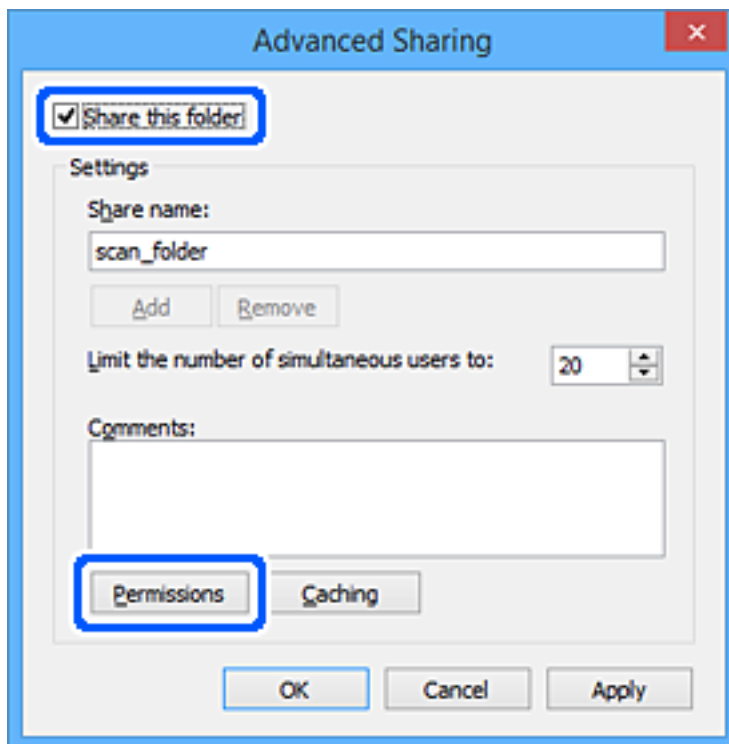

11. Selecteer **Iedereen** bij **Groep of gebruikersnamen**, selecteer **Toestaan** bij **Wijzigen** en klik vervolgens op **OK**.

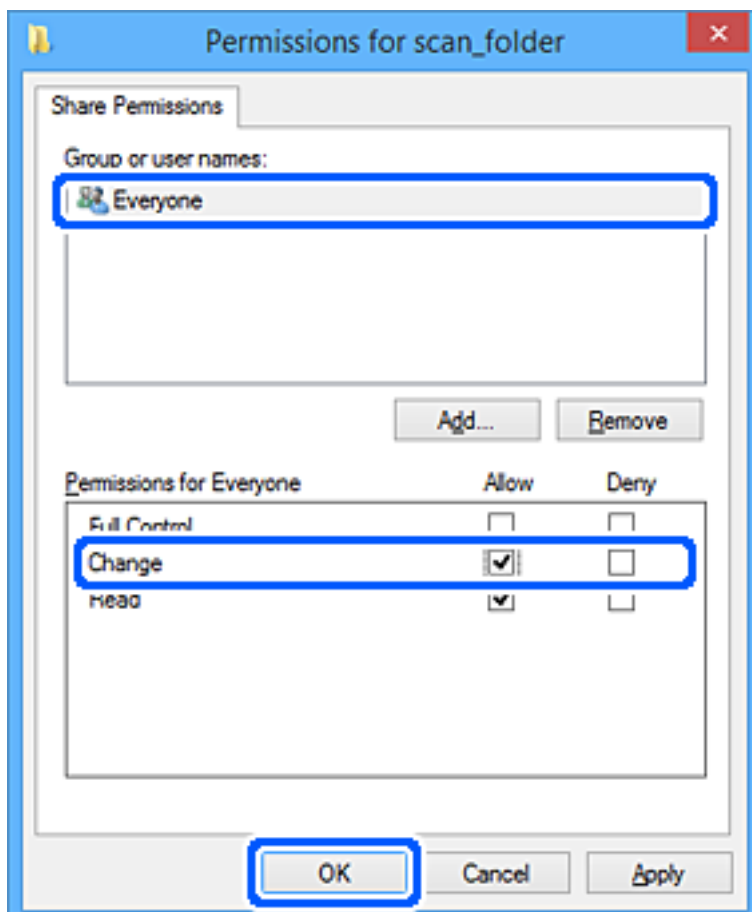

12. Klik op **OK** om het scherm te sluiten en terug te gaan naar het venster met eigenschappen.

Opmerking:

Op het tabblad **Beveiliging** > **Groep of gebruikersnamen** kunt u controleren welke groepen of gebruikers toegang hebben tot de netwerkmap.

Voorbeeld: wanneer zowel de gebruiker die op de computer is aangemeld als beheerders toegang hebben tot de netwerkmap.

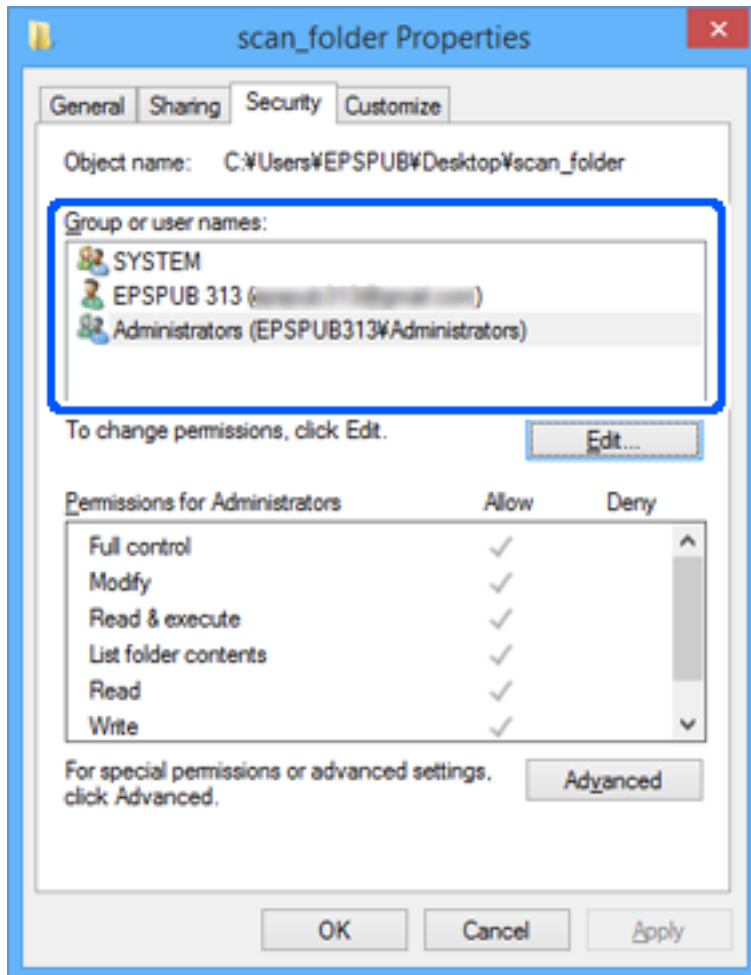

13. Selecteer het tabblad **Delen**.

Het netwerkpad voor de netwerkmap wordt weergegeven. Dit wordt gebruikt bij het registreren van uw contactpersonen voor de printer. Noteer het.

Voorbeeld: \\EPSPUB313\scan_folder

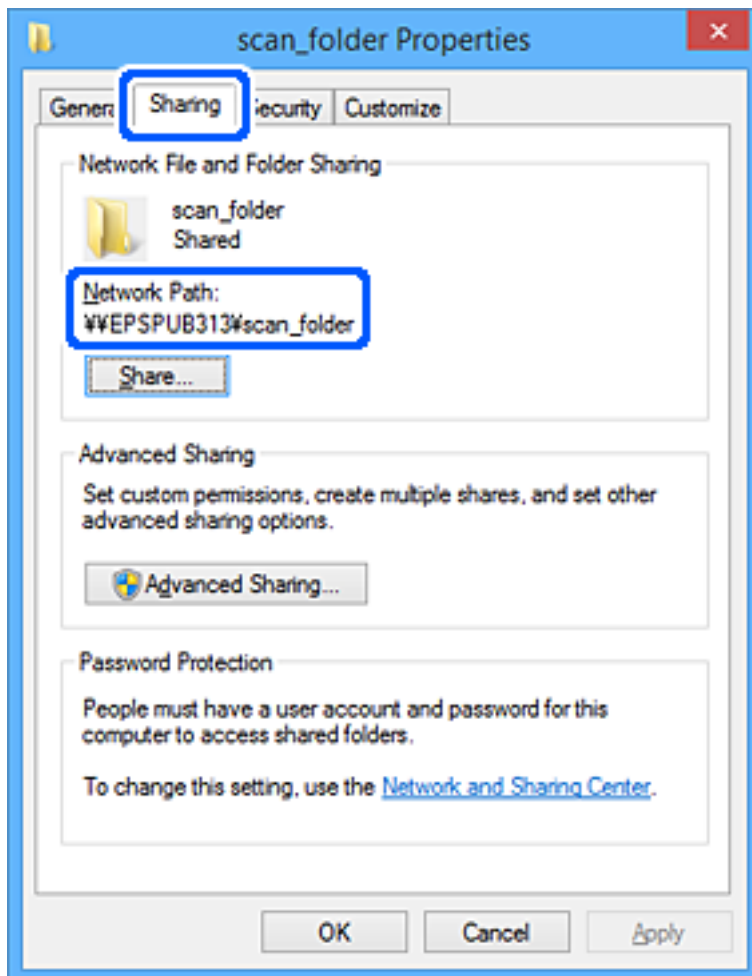

14. Klik op **Sluiten** of **OK** om het venster te sluiten.

Hiermee is het maken van een netwerkmap voltooid.

Microsoft Network Sharing gebruiken

Schakel deze optie in om een bestand vanaf de printer in een gedeelde netwerkmap op te slaan.

1. Voer in een browser het IP-adres van de printer in om Web Config te openen.
Voer het IP-adres van de printer in op een computer die met hetzelfde netwerk is verbonden als de printer.
U vindt het IP-adres van de printer in het volgende menu.
Instel. > Algemene instellingen > Netwerkinstellingen > Netwerkstatus > Status vast netwerk/Wi-Fi
2. Voer het beheerderswachtwoord in om in te loggen als beheerder.
3. Selecteer opties in de volgende volgorde.
Tabblad **Netwerk > MS-netwerk**
4. Schakel **Microsoft netwerk delen gebruiken** in.

5. Stel desgewenst elk item in.
6. Klik op **Volgende**.
7. Controleer de instellingen en klik op **OK**.

Gerelateerde informatie

➔ [“Standaardwaarde van het beheerderswachtwoord” op pagina 19](#)

Problemen met een gedeelde netwerkmap oplossen

Kan geen gescande afbeeldingen opslaan naar de gedeelde map

Meldingen worden op het bedieningspaneel weergegeven bij scannen naar een netwerkmap

Wanneer foutmeldingen op het bedieningspaneel worden weergegeven, controleert u de melding zelf of de volgende lijst om het probleem op te lossen.

Berichten	Oplossingen
DNS-fout. Controleer DNS-instellingen.	<p>Kan geen verbinding maken met de computer. Controleer het volgende.</p> <ul style="list-style-type: none"> <input type="checkbox"/> Controleer of het adres in de contactpersonenlijst op de printer overeenkomt met het adres van de gedeelde map. <input type="checkbox"/> Als de computer een statisch IP-adres heeft dat handmatig is ingesteld, wijzigt u de computernaam in het netwerkpad in het IP-adres. Voorbeeld: \\EPSON02\SCAN naar \\192.168.xxx.xxx\SCAN <input type="checkbox"/> Controleer of de computer is ingeschakeld en de slaapstand niet is ingeschakeld. Als de slaapstand is ingeschakeld, kunt u geen afbeeldingen opslaan in de gedeelde map op de computer. <input type="checkbox"/> Schakel tijdelijk de Firewall en beveiligingssoftware van de printer uit. Als het probleem hiermee wordt opgelost, controleer de instellingen in de beveiligingssoftware. <input type="checkbox"/> Als Openbaar netwerk is geselecteerd als netwerklocatie, kunt u geen gescande afbeeldingen opslaan in de gedeelde map. Stel voor elke poort de instellingen voor doorsturen in. <input type="checkbox"/> Als u een laptop gebruikt en het IP-adres is ingesteld als DHCP, kan het IP-adres wijzigen wanneer opnieuw verbinding wordt gemaakt met het netwerk. Haal het IP-adres opnieuw op. <input type="checkbox"/> Controleer of de DNS-instelling correct is. Neem contact op met de netwerkbeheerder voor informatie over de DNS-instellingen. <input type="checkbox"/> De computernaam en het IP-adres kunnen verschillen wanneer de beheertabel van de DNS-server niet wordt bijgewerkt. Neem contact op met de beheerder van de DNS-server.
Verificatiefout. Controleer instellingen e-mailserver.	<p>Controleer of de gebruikersnaam en het wachtwoord correct zijn op de computer en in de contactpersonenlijst op de printer. Controleer bovendien of het wachtwoord niet is verlopen.</p>

Berichten	Oplossingen
Communicatiefout. Controleer de Wi-Fi-/netwerkverbinding.	<p>Kan niet communiceren met een netwerkmap die in de contactpersonenlijst is geregistreerd. Controleer het volgende.</p> <ul style="list-style-type: none"> <input type="checkbox"/> Zorg ervoor dat Microsoft netwerk delen gebruiken is ingeschakeld in Web Config. Selecteer Netwerk > MS-netwerk op de Web Config. <input type="checkbox"/> Controleer of het adres in de contactpersonenlijst op de printer overeenkomt met het adres van de gedeelde map. <input type="checkbox"/> Toegangsrechten voor de gebruiker in de contactpersonenlijst moeten worden toegevoegd op de tabbladen Delen en Beveiliging in de eigenschappen van de gedeelde map. Bovendien moeten de machtigingen voor de gebruiker worden ingesteld op "toegestaan".
De bestandsnaam wordt al gebruikt. Hernoem bestand en scan nogmaals.	Wijzig de instellingen van de bestandsnaam. U de bestanden ook verplaatsen of verwijderen, of de bestandsnaam in de gedeelde map wijzigen.
Gescand(e) bestand(en) te groot. Slechts XX pagina('s) verzonden. Controleer of doelmap voldoende ruimte heeft.	Er is onvoldoende ruimte op de schijf van de computer. Zorg voor genoeg beschikbare ruimte op de computer.

Het punt controleren waar de fout is opgetreden

Oplossingen

Wanneer u gescande afbeeldingen opslaat naar de gedeelde map, is het proces voor opslaan als volgt. U kunt het punt controleren waar de fout is opgetreden.

Items	Gebruik	Foutmeldingen
Verbinding maken	Maak vanaf de printer verbinding met de computer.	DNS-fout. Controleer DNS- instellingen.
Aanmelden op de computer	Meld u op de computer aan met de gebruikersnaam en het wachtwoord.	Verificatiefout. Controleer instellingen e-mailserver.
De map voor opslaan controleren	Controleer het netwerkpad van de gedeelde map.	Communicatiefout. Controleer de Wi-Fi-/netwerkverbinding.
De bestandsnaam controleren	Controleer of zich in de map waarin u het bestand wilt opslaan al een bestand met dezelfde naam bevindt.	De bestandsnaam wordt al gebruikt. Hernoem bestand en scan nogmaals.
Het bestand maken	Maak een nieuw bestand.	Gescand(e) bestand(en) te groot. Slechts XX pagina('s) verzonden. Controleer of doelmap voldoende ruimte heeft.

Het opslaan van de gescande afbeeldingen duurt lang

Het duurt lang voordat de naamomzetting op de "domeinnaam" en het "IP-adres" reageert.

Oplossingen

Controleer de volgende punten.

- Controleer of de DNS-instelling correct is.
- Controleer of elke DNS-instelling correct is wanneer u de Web Config controleert.

- Controleer of de DNS-domeinnaam correct is.

Contactpersonen registreren

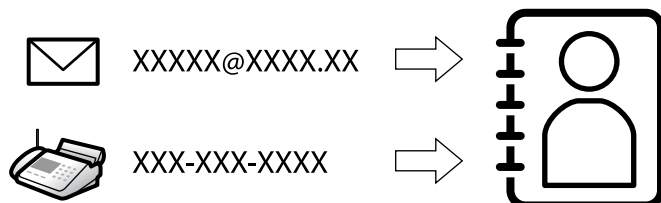

Als u bestemmingen in de contactpersonenlijst van de printer registreert, kunt u de bestemming eenvoudig invoeren tijdens het scannen of het verzenden van faxberichten.

Opmerking:

De lijst met contactpersonen kan de volgende soorten bestemmingen bevatten. U kunt in totaal maximaal 2000 items registreren.

Fax	Bestemming voor faxberichten
E-mail	Bestemming voor e-mail U moet de instellingen van de e-mailserver van tevoren configureren.
Netwerkmap (SMB)	Bestemming voor scangegevens en faxdoorstuurgegevens
Netwerkmap/FTP	

Contacten configureren — vergelijking

Er zijn drie tools voor het configureren van de contacten van de printer: Web Config, Epson Device Admin en het bedieningspaneel van de printer. De verschillen tussen de drie manieren van werken worden weergegeven in de onderstaande tabel.

Functies	Web Config	Epson Device Admin	Bedieningspaneel printer
Bestemming registreren	✓	✓	✓
Bestemming bewerken	✓	✓	✓
Groep toevoegen	✓	✓	✓
Groep bewerken	✓	✓	✓
Bestemming of groepen verwijderen	✓	✓	✓
Alle bestemmingen verwijderen	✓	✓	–
Bestand importeren	✓	✓	–
Exporteren naar bestand	✓	✓	–
Bestemmingen toewijzen voor frequent gebruik	✓	✓	✓

Funcities	Web Config	Epson Device Admin	Bedieningspaneel printer
Bestemmingen voor frequent gebruik sorteren	-	-	✓

Opmerking:

U kunt faxbestemmingen ook configureren met het FAX Utility.

Bestemmingen in de contactpersonen opslaan

U kunt in totaal maximaal 2000 bestemmingen in de lijst met contactpersonen opslaan.

Een bestemming registreren in de contactpersonenlijst met Web Config

1. Voer in een browser het IP-adres van de printer in om Web Config te openen.
Voer het IP-adres van de printer in op een computer die met hetzelfde netwerk is verbonden als de printer.
U vindt het IP-adres van de printer in het volgende menu.

Instel. > **Algemene instellingen** > **Netwerkinstellingen** > **Netwerkstatus** > **Status vast netwerk/Wi-Fi**

2. Voer het beheerderswachtwoord in om in te loggen als beheerder.
3. Selecteer opties in de volgende volgorde.
Tabblad **Scannen/Kopiëren** of **Fax** > **Contactpersonen**
4. Selecteer het nummer dat u wilt registreren en klik vervolgens op **Bewerken**.
5. Voer **Naam** en **Indexwoord** in.
6. Selecteer het type bestemming voor de optie **Type**.

Opmerking:

*Nadat de registratie is voltooid, kunt u de optie **Type** niet meer wijzigen. Als u het type wilt wijzigen, wist u de bestemming en registreert u deze opnieuw.*

7. Voer voor elk item een waarde in en klik vervolgens op **Toepassen**.

Gerelateerde informatie

- ➔ [“Web Config uitvoeren op een browser” op pagina 404](#)
- ➔ [“Standaardwaarde van het beheerderswachtwoord” op pagina 19](#)
- ➔ [“Originelen scannen naar een netwerkmap” op pagina 227](#)
- ➔ [“Originelen scannen naar e-mail” op pagina 228](#)

Items voor het instellen van de bestemming

The screenshot shows the Epson printer's configuration interface. At the top, there's a search bar and the user is logged in as 'Administrator'. The main menu includes 'Status', 'Print', 'Scan/Copy', 'Fax', 'Network', 'Network Security', 'Product Security', 'Device Management', and 'Epson Open Platform'. Under 'Epson Remote Services', the 'Contacts' section is selected. The 'Contacts' page has a left sidebar with a tree view: 'Basic', 'Network Scan', 'Document Capture Pro', 'Contacts' (selected), 'Presets', and 'User Default Settings' (with sub-items like 'Scan to Network Folder/FTP', 'Scan to Email', 'Scan to Memory Device', 'Scan to Cloud', and 'Copy'). The main content area is titled 'Contacts' and contains the following fields: 'Number' (value: XX), 'Name', 'Index Word', 'Category Name' (dropdown: Not Set), 'Type' (dropdown: Fax), 'Assign to Frequent Use' (radio buttons: ON, OFF), 'Fax Number', 'Fax Speed' (dropdown: Follow Communication Setting), 'Subaddress (SUB/SEP)', and 'Password (SID/PWD)'. At the bottom, there are 'Apply' and 'Back' buttons.

Items	Instellingen en toelichting
Algemene instellingen	
Naam	Voer een naam in die in de contacten wordt weergegeven. Deze mag maximaal 30 tekens bevatten in Unicode (UTF-8). Als u dit niet opgeeft, laat u dit leeg.
Indexwoord	Voer zoekwoorden in van maximaal 30 tekens in Unicode (UTF-8). Als u dit niet opgeeft, laat u dit leeg.
Categoriennaam	Selecteer een categorienaam.
Type	Selecteer het type adres dat u wilt registreren.
Toewijzen aan frequent gebruik	Selecteer om het geregistreerde adres in te stellen als veelgebruikt adres. Wanneer u dit instelt als veelgebruikt adres, wordt dit boven aan het scherm voor faxen en scannen weergegeven en kunt u de bestemming opgeven zonder de contacten weer te geven.
Fax	
Faxnummer	Voer hier tussen 1 en 64 tekens in. Gebruik 0-9 - * # en spaties.
Faxsnelheid	Selecteer een communicatiesnelheid voor een bestemming.
Subadres (SUB/SEP)	Stel het subadres in dat wordt bijgevoegd wanneer het faxbericht wordt verzonden. Voer een adres van maximaal 20 tekens in. Gebruik 0-9, *, # of spaties. Als u dit niet opgeeft, laat u dit leeg.
Wachtwoord (SID/PWD)	Stel het wachtwoord voor het subadres in. Voer een adres van maximaal 20 tekens in. Gebruik 0-9, *, # of spaties. Als u dit niet opgeeft, laat u dit leeg.
E-mail	
E-mailadres	Voer minimaal 1 en maximaal 255 tekens in. Gebruik A-Z a-z 0-9 ! # \$ % & ' * + - . / = ? ^ _ { } ~ @.
Netwerkmap (SMB)	

Items	Instellingen en toelichting
Opslaan in	\\“Mappad” Voer de locatie van de doelmap in. Gebruik hiervoor tussen 1 en 253 tekens in Unicode (UTF-8) en laat “\” weg.
Gebruikersnaam	Voer een gebruikersnaam in om toegang te krijgen tot een netwerkmap. Deze mag maximaal 30 tekens bevatten in Unicode (UTF-8). Vermijd hierbij het gebruik van stuurcodes (0x00 tot 0x1F, 0x7F).
Wachtwoord	Voer een wachtwoord in om toegang te krijgen tot een netwerkmap. Dit mag maximaal 70 tekens bevatten in Unicode (UTF-8). Vermijd hierbij het gebruik van stuurcodes (0x00 tot 0x1F, 0x7F).
FTP	
Veilige verbinding	Selecteer FTP of FTPS, afhankelijk van het protocol voor bestandsoverdracht dat door de FTP-server wordt ondersteund. Selecteer FTPS om communicatie door de printer met beveiligingsmaatregelen toe te staan.
Opslaan in	Voer het serveradres in. Gebruik minimaal 1 en maximaal 253 tekens in Unicode (UTF-16) en laat “ftp://” of “ftps://” weg. Vermijd hierbij het gebruik van stuurcodes (0x0000 tot 0x001f, 0x007F).
Gebruikersnaam	Voer een gebruikersnaam in om toegang te krijgen tot een FTP-server. Deze mag maximaal 30 tekens bevatten in Unicode (UTF-8). Vermijd hierbij het gebruik van stuurcodes (0x00 tot 0x1F, 0x7F). Als de server anonieme verbindingen toestaat, voert u als gebruikersnaam bijvoorbeeld Anoniem en FTP in. Als u dit niet opgeeft, laat u dit leeg.
Wachtwoord	Voer een wachtwoord in om toegang te krijgen tot een FTP-server. Dit mag maximaal 70 tekens bevatten in Unicode (UTF-8). Vermijd hierbij het gebruik van stuurcodes (0x00 tot 0x1F, 0x7F). Als u dit niet opgeeft, laat u dit leeg.
Aansluitmodus	Selecteer de verbindingmodus in het menu. Als tussen de printer en de FTP-server een firewall is ingesteld, selecteert u Passieve modus .
Poortnummer	Voer een FTP-serverpoortnummer van 1 tot 65535 in.
Certificaatvalidatie	Het certificaat van de FTP-server is geldig wanneer dit is ingeschakeld. Deze optie is beschikbaar wanneer FTPS is geselecteerd bij Veilige verbinding . Als u dit wilt configureren, moet u het CA-certificaat naar de printer importeren.
SharePoint(WebDAV)	
Veilige verbinding	Selecteer HTTP of HTTPS, afhankelijk van het Hypertext Transfer Protocol dat door de HTTP-server wordt ondersteund. Selecteer HTTPS om communicatie door de printer met beveiligingsmaatregelen toe te staan.
Opslaan in	Voer het serveradres in. Gebruik minimaal 1 en maximaal 253 tekens in Unicode (UTF-16) en laat “http://” of “https://” weg. Vermijd hierbij het gebruik van stuurcodes (0x0000 tot 0x001f, 0x007F).
Gebruikersnaam	Voer een gebruikersnaam in om toegang te krijgen tot een HTTP-server. Deze mag maximaal 30 tekens bevatten in Unicode (UTF-8). Vermijd hierbij het gebruik van stuurcodes (0x00 tot 0x1F, 0x7F). Als de server anonieme verbindingen toestaat, voert u als gebruikersnaam bijvoorbeeld Anoniem in. Als u dit niet opgeeft, laat u dit leeg.
Wachtwoord	Voer een wachtwoord in om toegang te krijgen tot een HTTP-server. Dit mag maximaal 70 tekens bevatten in Unicode (UTF-8). Vermijd hierbij het gebruik van stuurcodes (0x00 tot 0x1F, 0x7F). Als u dit niet opgeeft, laat u dit leeg.

Items	Instellingen en toelichting
Certificaatvalidatie	Het certificaat van de HTTP-server is geldig wanneer dit is ingeschakeld. Deze optie is beschikbaar wanneer HTTPS is geselecteerd bij Veilige verbinding . Als u dit wilt configureren, moet u het CA-certificaat naar de printer importeren.
Proxyserver	Geef aan of u een proxyserver wilt gebruiken voor toegang tot een HTTP-server.

Een bestemming registreren in de contactpersonenlijst via het bedieningspaneel van de printer

1. Selecteer de menu's op het bedieningspaneel van de printer zoals hieronder beschreven.

Instel. > Contacten-beheer

2. Selecteer **Toevoegen/Bewerken/Wissen**.
3. Voer een van de volgende handelingen uit.
 - Als u een nieuwe contactpersoon wilt registreren, selecteert u **Geg. toev.** en vervolgens **Contact toevoegen**.
 - Als u een contact wilt bewerken, selecteert u **>** bij het contact en selecteert u **Bewerken**.
 - Als u een contact wilt verwijderen, selecteert u **>** in het betreffende contact en vervolgens **Wissen** en **Ja**.
De volgende procedures hoeft u niet uit te voeren.
4. Selecteer het type bestemming voor de optie **Kies een type**.

Opmerking:
*Nadat de registratie is voltooid, kunt u de optie **Type** niet meer wijzigen. Als u het type wilt wijzigen, wist u de bestemming en registreert u deze opnieuw.*
5. Selecteer het nummer dat u wilt registreren bij **Registernummer**.
6. Voer **Naam** en **Indexwoord** in.
7. Voer voor elk resterend item een waarde in.
8. Selecteer **OK** om de instellingen toe te passen.

Gerelateerde informatie

- ➔ [“Originelen scannen naar een netwerkmap” op pagina 227](#)
- ➔ [“Originelen scannen naar e-mail” op pagina 228](#)

Bestemmingen als groep opslaan

Als het type bestemming is ingesteld op **Fax** of **E-mail**, kunt u de bestemmingen als groep opslaan. U kunt in totaal maximaal 2000 bestemmingen en groepen in de lijst met contactpersonen opslaan.

Bestemmingen als groep registreren met Web Config

- Voer in een browser het IP-adres van de printer in om Web Config te openen.
Voer het IP-adres van de printer in op een computer die met hetzelfde netwerk is verbonden als de printer.
U vindt het IP-adres van de printer in het volgende menu.
Instel. > Algemene instellingen > Netwerkinstellingen > Netwerkstatus > Status vast netwerk/Wi-Fi
- Voer het beheerderswachtwoord in om in te loggen als beheerder.
- Selecteer opties in de volgende volgorde.
Tabblad **Scannen/Kopiëren of Fax > Contactpersonen**
- Selecteer het nummer dat u wilt registreren en klik vervolgens op **Bewerken**.
- Selecteer een groep in **Type**.
- Klik op **Selecteren** voor **Contact(en) voor Groep**.
De beschikbare bestemmingen worden weergegeven.
- Selecteer de bestemming die u voor de groep wilt registreren en klik vervolgens op **Selecteren**.

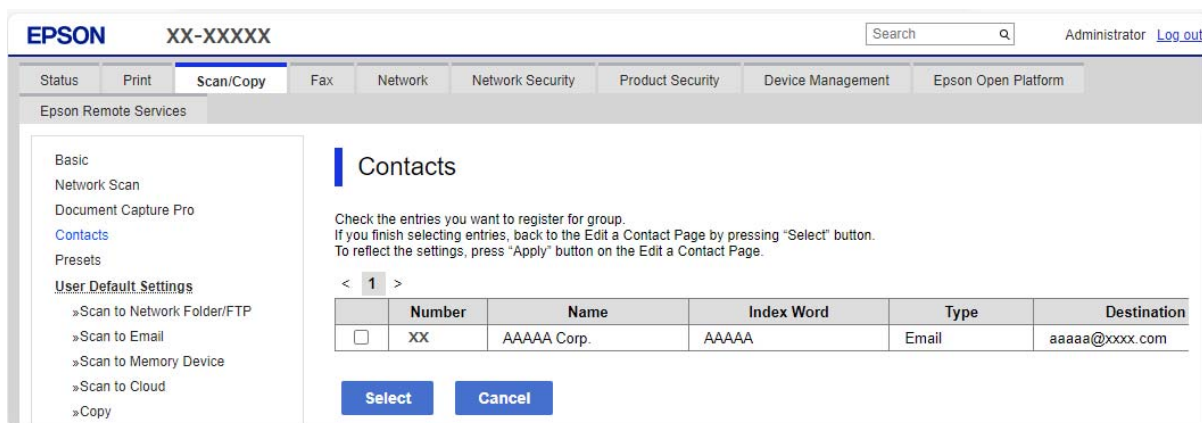

- Voer een **Naam** en **Indexwoord** in.
- Selecteer of u de geregistreerde groep wilt toewijzen aan de veelgebruikte groep.
Opmerking:
Bestemmingen kunnen worden geregistreerd voor meerdere groepen.
- Klik op **Toepassen**.

Gerelateerde informatie

- ➔ “Web Config uitvoeren op een browser” op pagina 404
- ➔ “Standaardwaarde van het beheerderswachtwoord” op pagina 19

Bestemmingen als groep registreren via het bedieningspaneel van de printer

1. Selecteer de menu's op het bedieningspaneel van de printer zoals hieronder beschreven.

Instel. > Contacten-beheer

2. Selecteer **Toevoegen/Bewerken/Wissen**.
3. Selecteer **Geg. toev.** en vervolgens **Groep toevoegen**.
4. Selecteer het type bestemming voor de optie **Kies een type**.

Opmerking:

*Nadat de registratie is voltooid, kunt u de optie **Type** niet meer wijzigen. Als u het type wilt wijzigen, wist u de bestemming en registreert u deze opnieuw.*

5. Selecteer het nummer dat u wilt registreren bij **Registernummer**.
6. Voer gegevens in bij **Groepsnaam (vereist)** en **Indexwoord**.
7. Selecteer **Contact(en) toegevoegd aan de Groep (vereist)**, selecteer de contactpersonen die u wilt toevoegen en selecteer vervolgens **Sluiten**.
8. Selecteer **OK** om de instellingen toe te passen.

Veelgebruikte contactpersonen registreren (Toewijzen aan freq. gebr.)

Veelgebruikte contactpersonen registreren met Web Config

1. Voer in een browser het IP-adres van de printer in om Web Config te openen.
Voer het IP-adres van de printer in op een computer die met hetzelfde netwerk is verbonden als de printer.
U vindt het IP-adres van de printer in het volgende menu.
Instel. > Algemene instellingen > Netwerkinstellingen > Netwerkstatus > Status vast netwerk/Wi-Fi
2. Voer het beheerderswachtwoord in om in te loggen als beheerder.
3. Selecteer opties in de volgende volgorde.
Tabblad **Scannen/Kopiëren of Fax > Contactpersonen**
4. Selecteer het nummer dat u wilt registreren en klik vervolgens op **Bewerken**.
5. Selecteer **Aan** in **Toewijzen aan frequent gebruik**.
U kunt de volgorde van de contactpersonen bewerken in het scherm Web Config.
6. Klik op **Toepassen**

Gerelateerde informatie

- ➔ [“Web Config uitvoeren op een browser” op pagina 404](#)
- ➔ [“Standaardwaarde van het beheerderswachtwoord” op pagina 19](#)

Veelgebruikte contactpersonen registreren via het bedieningspaneel van de printer

1. Tik op het startscherm op **Instel.**
2. Tik op **Contacten-beheer > Frequent.**
3. Selecteer het type contactpersoon dat u wilt registreren.
4. Druk op **Bewerken.**
5. Selecteer veelgebruikte contactpersonen die u wilt registreren en tik vervolgens op **OK.** Tik hier opnieuw op om de selectie op te heffen.
6. Druk op **Sluiten.**

Contactpersonen exporteren en importeren

Met Web Config en andere hulpprogramma's kunt u back-ups maken van contactpersonen en contactpersonen importeren.

Voor Web Config

- U kunt een back-up maken van contactpersonen door de printerinstellingen met contactpersonen te exporteren. Het geëxporteerde bestand is een binair bestand en kan daarom niet worden bewerkt.
- Wanneer u de printerinstellingen naar de printer importeert, worden de contactpersonen overschreven.

Voor Epson Device Admin

- Alleen contactpersonen kunnen vanaf het scherm Eigenschappen van de printer worden geëxporteerd.
- Als u de beveiligingsgerelateerde items niet exporteert, kunt u de geëxporteerde contactpersonen bewerken en importeren omdat deze kunnen worden opgeslagen als een SYLK- of CSV-bestand.
- U kunt uw contacten in bulk importeren naar meerdere printers. Dat is handig wanneer u printers vervangt en de contactpersonen van de oude printers naar de nieuwe printers wilt overzetten.

Zie voor meer informatie de documentatie of Help van Epson Device Admin

Contactpersonen exporteren en importeren met Web Config

Contactpersonen importeren met Web Config

Als u een printer hebt waarmee u een back-up kunt maken van contactpersonen en die compatibel is met deze printer, kunt u eenvoudig contactpersonen registreren door het back-upbestand te importeren.

Opmerking:

Raadpleeg voor instructies over het maken van een back-up van contactpersonen die compatibel zijn met deze printer de documentatie die is meegeleverd bij de printer waarvoor een lijst met compatibele contactpersonen beschikbaar is.

Volg de onderstaande stappen om de contactpersonen naar de printer te importeren.

1. Voer in een browser het IP-adres van de printer in om Web Config te openen.
Voer het IP-adres van de printer in op een computer die met hetzelfde netwerk is verbonden als de printer.
U vindt het IP-adres van de printer in het volgende menu.

Instel. > **Algemene instellingen** > **Netwerkinstellingen** > **Netwerkstatus** > **Status vast netwerk/Wi-Fi**

2. Voer het beheerderswachtwoord in om in te loggen als beheerder.
3. Selecteer opties in de volgende volgorde.

Apparaatbeheer > **Instelwaarde exporteren en importeren** > **Importeren**

4. Selecteer het back-upbestand dat u hebt gemaakt in **Bestand**, voer het wachtwoord in en klik vervolgens op **Volgende**.
5. Schakel het selectievakje **Contactpersonen** in en klik vervolgens op **Volgende**.

Gerelateerde informatie

- ➔ [“Web Config uitvoeren op een browser” op pagina 404](#)
- ➔ [“Standaardwaarde van het beheerderswachtwoord” op pagina 19](#)

Contactpersonen exporteren met Web Config

Gegevens van contactpersonen kunnen verloren gaan bij printerstoringen. Het wordt aanbevolen elke keer dat u gegevens hebt bijgewerkt een back-up te maken. Epson is niet verantwoordelijk voor gegevensverlies, voor het maken van een back-up of het herstellen van gegevens en/of instellingen, zelfs niet tijdens een garantieperiode.

Met Web Config kunt u op de computer een back-up maken van de contactgegevens die op de printer zijn opgeslagen.

1. Voer in een browser het IP-adres van de printer in om Web Config te openen.
Voer het IP-adres van de printer in op een computer die met hetzelfde netwerk is verbonden als de printer.
U vindt het IP-adres van de printer in het volgende menu.

Instel. > **Algemene instellingen** > **Netwerkinstellingen** > **Netwerkstatus** > **Status vast netwerk/Wi-Fi**

2. Voer het beheerderswachtwoord in om in te loggen als beheerder.
3. Selecteer opties in de volgende volgorde.
Tabblad **Apparaatbeheer** > **Instelwaarde exporteren en importeren** > **Exporteren**
4. Schakel een van de selectievakjes bij **Contactpersonen** in.
Als u bijvoorbeeld **Contactpersonen** selecteert in de categorie **Scannen/Kopiëren**, wordt hetzelfde selectievakje in de categorie Fax ook geselecteerd.
5. Voer een wachtwoord in om het geëxporteerde bestand te versleutelen.
U hebt dit wachtwoord nodig om het bestand te importeren. Laat dit leeg als u het bestand niet wilt versleutelen.
6. Klik op **Exporteren**.

Gerelateerde informatie

- ➔ [“Web Config uitvoeren op een browser” op pagina 404](#)
- ➔ [“Standaardwaarde van het beheerderswachtwoord” op pagina 19](#)

Contactpersonen exporteren en importeren met Epson Device Admin

Contactpersonen exporteren met Epson Device Admin

Sla de informatie van contactpersonen op in een bestand.

U kunt bestanden die in SYLK-indeling zijn opgeslagen bewerken via een gegevensbladtoepassing of teksteditor. U kunt alles in één keer opslaan nadat u informatie hebt gewist of toegevoegd.

Informatie die beveiligingsitems bevat, zoals een wachtwoord en persoonsgegevens, kan in binair formaat met een wachtwoord worden opgeslagen. U kunt het bestand niet bewerken. Dit kunt u gebruiken als back-upbestand met informatie inclusief beveiligingsitems.

1. Start Epson Device Admin.
2. Selecteer **Apparaten** in het taakmenu in de zijbalk.
3. Selecteer in de lijst met apparaten het apparaat dat u wilt configureren.
4. Klik op **Apparaatconfiguratie** op het tabblad **Start** in het lintmenu.
Wanneer het beheerderswachtwoord is ingesteld, voert u het wachtwoord in en klikt u op **OK**.
5. Klik op **Algemeen > Contacten**.
6. Selecteer de exportindeling in **Exporteren > Items exporteren**.
 - Alle items
Exporteer het versleutelde binaire bestand. Geef aan wanneer u de beveiligingsitems wilt opnemen, zoals wachtwoorden en persoonsgegevens. U kunt het bestand niet bewerken. Als u het selecteert, moet u een wachtwoord instellen. Klik op **Configuratie** en stel een wachtwoord van minimaal 8 en maximaal 63 tekens in ASCII in. Dit wachtwoord is vereist wanneer het binaire bestand wordt geïmporteerd.
 - Items behalve Beveiligingsinformatie
Exporteer de bestanden in SYLK- of CSV-indeling. Geef aan wanneer u de informatie in het geëxporteerde bestand wilt bewerken.
7. Klik op **Exporteren**.
8. Geef aan waar het bestand moet worden opgeslagen, selecteer het bestandstype en klik op **Opslaan**.
Wanneer de taak is voltooid, wordt een bericht weergegeven.
9. Klik op **OK**.
Controleer of het bestand op de opgegeven locatie is opgeslagen.

Gerelateerde informatie

- ➔ [“Software voor beheer van apparaten in het netwerk \(Epson Device Admin\)” op pagina 408](#)
- ➔ [“Standaardwaarde van het beheerderswachtwoord” op pagina 19](#)

Contactpersonen importeren Using Epson Device Admin

Importeer de informatie van contactpersonen vanuit het bestand.

U kunt de bestanden die in SYLK- of CSV-indeling zijn opgeslagen of het binaire back-upbestand dat de beveiligingsitems bevat importeren.

1. Start Epson Device Admin.
2. Selecteer **Apparaten** in het taakmenu in de zijbalk.
3. Selecteer in de lijst met apparaten het apparaat dat u wilt configureren.
4. Klik op **Apparaatconfiguratie** op het tabblad **Start** in het lintmenu.
Wanneer het beheerderswachtwoord is ingesteld, voert u het wachtwoord in en klikt u op **OK**.
5. Klik op **Algemeen > Contacten**.
6. Klik op **Bladeren bij Importeren**.
7. Selecteer het bestand dat u wilt importeren en klik vervolgens op **Openen**.
Wanneer u het binaire bestand selecteert, voert u bij **Wachtwoord** het wachtwoord in dat u hebt ingesteld tijdens het exporteren van het wachtwoord.
8. Klik op **Importeren**.
Het bevestigingsscherm wordt weergegeven.
9. Klik op **OK**.
Het validatieresultaat wordt weergegeven.
 - De geladen informatie bewerken
Klik hierop wanneer u de informatie afzonderlijk wilt bewerken.
 - Meer bestanden laden
Klik hierop wanneer u meerdere bestanden wilt importeren.
10. Klik op **Importeren** en vervolgens op **OK** in het voltooiingsscherm voor importeren.
Ga terug naar het eigenschappenscherm van het apparaat.
11. Klik op **Verzenden**.
12. Klik op **OK** in het bevestigingsbericht.
De instellingen worden verzonden naar de printer.
13. Klik in het voltooiingsscherm voor verzenden op **OK**.
De gegevens van de printer zijn bijgewerkt.
Open de contactpersonen vanuit Web Config of het bedieningspaneel van de printer en controleer of de contactpersoon is bijgewerkt.

Gerelateerde informatie

➔ [“Software voor beheer van apparaten in het netwerk \(Epson Device Admin\)” op pagina 408](#)

Instellingen om uw cloudservice te gebruiken als doorsturbestemming voor faxberichten

Met de Epson Connect-service die beschikbaar is op internet, kunt u ontvangen faxberichten doorsturen naar uw cloudaccounts.

Als u deze service wilt gebruiken, moet u de gebruiker, de printer en uw cloudbestemmingen registreren in **Epson Connect** en vervolgens de bestemmingen registreren in de printer.

Zie de Help in de Epson Connect-webportal voor meer informatie over het configureren en registreren van uw cloudaccount

<https://www.epsonconnect.com/user>

Een cloudbestemming registreren in de printer via Web Config

1. Voer in een browser het IP-adres van de printer in om Web Config te openen.
Voer het IP-adres van de printer in op een computer die met hetzelfde netwerk is verbonden als de printer.
U vindt het IP-adres van de printer in het volgende menu.
Instel. > **Algemene instellingen** > **Netwerkinstellingen** > **Netwerkstatus** > **Status vast netwerk/Wi-Fi**
2. Voer het beheerderswachtwoord in om in te loggen als beheerder.
3. Selecteer opties in de volgende volgorde.
Tabblad Fax > **Cloud Doellijst**
4. Selecteer het nummer dat u wilt registreren en klik vervolgens op **Bewerken**.
5. Selecteer de bestemming die u in de lijst met cloudbestemmingen wilt registreren.

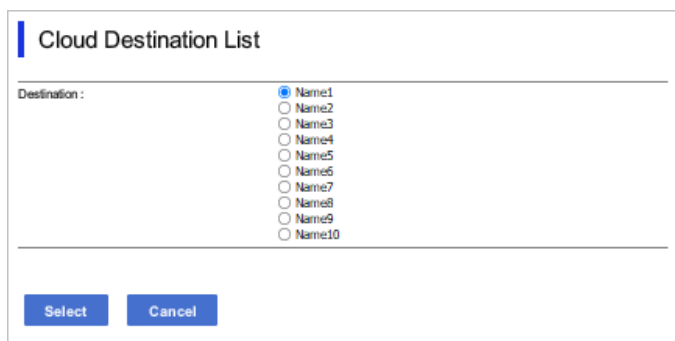

The screenshot shows a dialog box titled "Cloud Destination List". On the left, there is a label "Destination:" followed by a list of radio buttons. The first radio button, labeled "Name1", is selected. Below it are radio buttons for "Name2", "Name3", "Name4", "Name5", "Name6", "Name7", "Name8", "Name9", and "Name10". At the bottom of the dialog box, there are two buttons: "Select" and "Cancel".

6. Klik op **Selecteren**.
De instelling wordt weergegeven op de printer.

Gerelateerde informatie

- ➔ “Web Config uitvoeren op een browser” op pagina 404
- ➔ “Standaardwaarde van het beheerderswachtwoord” op pagina 19
- ➔ “Software voor beheer van apparaten in het netwerk (Epson Device Admin)” op pagina 408

Instellingen om gebruikersinformatie op de LDAP-server als bestemming te gebruiken

Door de LDAP-server en de printer van tevoren te koppelen, kunt u zoeken naar gebruikersinformatie die op de LDAP-server is opgeslagen en de informatie direct gebruiken als bestemming voor faxberichten of e-mails.

De LDAP-server configureren

Als u de gegevens van de LDAP-server wilt gebruiken, registreert u deze in de printer.

1. Voer in een browser het IP-adres van de printer in om Web Config te openen.
Voer het IP-adres van de printer in op een computer die met hetzelfde netwerk is verbonden als de printer.
U vindt het IP-adres van de printer in het volgende menu.
Instel. > Algemene instellingen > Netwerkinstellingen > Netwerkstatus > Status vast netwerk/Wi-Fi
2. Voer het beheerderswachtwoord in om in te loggen als beheerder.
3. Selecteer opties in de volgende volgorde.
Tabblad **Netwerk > LDAP-server > Basis**
4. Voer voor elk item een waarde in.
5. Selecteer **OK**.
De instellingen die u hebt geselecteerd, worden weergegeven.

Gerelateerde informatie

- ➔ [“Web Config uitvoeren op een browser” op pagina 404](#)
- ➔ [“Standaardwaarde van het beheerderswachtwoord” op pagina 19](#)

Items voor LDAP-serverinstellingen

Items	Instellingen en toelichting
LDAP-server gebruiken	Selecteer Gebruiken of Niet gebruiken .
LDAP-serveradres	Voer het adres van de LDAP-server in. Voer tussen 1 en 255 tekens in IPv4-, IPv6- of FQDN-indeling in. Voor de FQDN-indeling kunt u alfanumerieke tekens gebruiken in ASCII (0x20–0x7E) en "- ", behalve aan het begin en het eind van het adres.
Poortnummer LDAP-server	Voer het LDAP-serverpoortnummer, tussen 1 en 65535, in.
Veilige verbinding	Geef hier de verificatiemethode op die de printer moet gebruiken voor toegang tot de LDAP-server.
Certificaatvalidatie	Wanneer deze optie is ingeschakeld, wordt het certificaat van de LDAP-server gevalideerd. Wij raden aan dit in te stellen op Inschakelen . Voor de configuratie moet het CA-certificaat naar de printer worden geïmporteerd.

Items	Instellingen en toelichting
Time-out zoeken (sec)	Stel de tijdsduur voor zoeken tussen 5 en 300 in voordat een time-out optreedt.
Verificatiemethode	<p>Selecteer een van de methoden.</p> <p>Als u Kerberos-verificatie selecteert, selecteert u Kerberos-instellingen om de instellingen voor Kerberos te configureren.</p> <p>Voor het uitvoeren van Kerberos-verificatie is de volgende omgeving vereist.</p> <ul style="list-style-type: none"> <input type="checkbox"/> De printer en de DNS-server kunnen communiceren. <input type="checkbox"/> De tijd van de printer, de KDC-server en de server die vereist is voor verificatie (LDAP-server, SMTP-server, bestandserver) zijn gesynchroniseerd. <input type="checkbox"/> Wanneer de serviceserver is aangewezen als IP-adres, is de FQDN van de serviceserver geregistreerd in de zone voor reverse lookup van de DNS-server.
Te gebruiken Kerberos-realm	Als u Kerberos-verificatie selecteert als Verificatiemethode , selecteert u het Kerberos-domein dat u wilt gebruiken.
Beheerders-DN / Gebruikersnaam	Voer de gebruikersnaam in om toegang te krijgen tot de LDAP-server. Deze mag maximaal 128 tekens bevatten in Unicode (UTF-8). U kunt geen stuurcodes gebruiken, zoals 0x00–0x1F en 0x7F. Deze instelling wordt niet gebruikt wanneer Anonieme verificatie is geselecteerd als Verificatiemethode . Als u dit niet opgeeft, laat u dit leeg.
Wachtwoord	Voer een wachtwoord in om toegang te krijgen tot de LDAP-serververificatie. Deze mag maximaal 128 tekens bevatten in Unicode (UTF-8). U kunt geen stuurcodes gebruiken, zoals 0x00–0x1F en 0x7F. Deze instelling wordt niet gebruikt wanneer Anonieme verificatie is geselecteerd als Verificatiemethode . Als u dit niet opgeeft, laat u dit leeg.

Kerberos-instellingen

Als u **Kerberos-verificatie** selecteert als **Verificatiemethode** voor **LDAP-server > Basis**, configureert u de volgende Kerberos-instellingen op het tabblad **Netwerk > Kerberos-instellingen**. U kunt tot 10 instellingen registreren. voor de Kerberos-instellingen.

Items	Instellingen en toelichting
Realm (domein)	Voer het domein in om toegang te krijgen tot de Kerberos-verificatie. Deze mag maximaal 255 tekens bevatten in ASCII (0x20–0x7E). Als u dit niet registreert, laat u dit leeg.
KDC-adres	Voer het adres van de Kerberos-verificatieserver in. Voer maximaal 255 tekens in IPv4-, IPv6- of FQDN-indeling in. Als u dit niet registreert, laat u dit leeg.
Poortnummer (Kerberos)	Voer het Kerberos-serverpoortnummer, tussen 1 en 65535, in.

De zoekinstellingen configureren voor de LDAP-server

Als u de zoekinstellingen instelt, kunt u het e-mailadres en het faxnummer gebruiken die op de LDAP-server zijn geregistreerd.

1. Voer in een browser het IP-adres van de printer in om Web Config te openen.
Voer het IP-adres van de printer in op een computer die met hetzelfde netwerk is verbonden als de printer.
U vindt het IP-adres van de printer in het volgende menu.

Instel. > Algemene instellingen > Netwerkinstellingen > Netwerkstatus > Status vast netwerk/Wi-Fi

2. Voer het beheerderswachtwoord in om in te loggen als beheerder.

3. Selecteer opties in de volgende volgorde.

Tabblad **Netwerk** > **LDAP-server** > **Zoekinstellingen**

4. Voer voor elk item een waarde in.

5. Klik op **OK** om het resultaat van de instellingen weer te geven.

De instellingen die u hebt geselecteerd, worden weergegeven.

Gerelateerde informatie

➔ [“Web Config uitvoeren op een browser” op pagina 404](#)

➔ [“Standaardwaarde van het beheerderswachtwoord” op pagina 19](#)

Items voor zoekinstellingen voor LDAP-server

Items	Instellingen en toelichting
Zoekdatabase (Gedistingeerde naam)	Als u in een willekeurig domein wilt zoeken, geeft u de domeinnaam van de LDAP-server op. Voer tussen 0 en 128 tekens in Unicode (UTF-8) in. Als u geen willekeurig kenmerk zoekt, laat u dit leeg. Voorbeeld voor de lokale serverdirectory: dc=server,dc=local
Aantal zoekgegevens	Geef het aantal zoekitems op, tussen 5 en 500. Het opgegeven aantal zoekitems wordt tijdelijk opgeslagen en weergegeven. Zelfs als het aantal zoekitems het opgegeven aantal overschrijdt en een foutmelding wordt weergegeven, kan de zoekactie worden voltooid.
Kenmerk gebruikersnaam	Geef de kenmerknaam op die moet worden weergegeven als u naar gebruikersnamen zoekt. Voer tussen 1 en 255 tekens in Unicode (UTF-8) in. Het eerste teken moet a–z of A–Z zijn. Voorbeeld: cn, uid
Kenmerk weergave gebruikersnaam	Geef de kenmerknaam op die moet worden weergegeven als gebruikersnaam. Voer tussen 0 en 255 tekens in Unicode (UTF-8) in. Het eerste teken moet a–z of A–Z zijn. Voorbeeld: cn, sn
Kenmerk faxnummer	Geef de kenmerknaam op die moet worden weergegeven als u naar faxnummers zoekt. Voer hier een combinatie van minimaal 1 en maximaal 255 tekens in. Gebruik A–Z a–z 0–9. Het eerste teken moet a–z of A–Z zijn. Voorbeeld: facsimileTelephoneNumber
Kenmerk e-mailadres	Geef de kenmerknaam op die moet worden weergegeven als u naar e-mailadressen zoekt. Voer hier een combinatie van minimaal 1 en maximaal 255 tekens in. Gebruik A–Z a–z 0–9. Het eerste teken moet a–z of A–Z zijn. Voorbeeld: mail

Items	Instellingen en toelichting
Arbitrair kenmerk 1 - Arbitrair kenmerk 4	U kunt tevens andere willekeurige kenmerken opgeven waarnaar u wilt zoeken. Voer tussen 0 en 255 tekens in Unicode (UTF-8) in. Het eerste teken moet a–z of A–Z zijn. Als u niet naar een willekeurig kenmerk wilt zoeken, laat u dit leeg. Voorbeeld: o, ou

De verbinding met de LDAP-server controleren

Hiermee wordt de verbindingstest voor de LDAP-server uitgevoerd met de parameter die is ingesteld bij **LDAP-server > Zoekinstellingen**.

1. Voer in een browser het IP-adres van de printer in om Web Config te openen.
Voer het IP-adres van de printer in op een computer die met hetzelfde netwerk is verbonden als de printer.
U vindt het IP-adres van de printer in het volgende menu.
Instel. > Algemene instellingen > Netwerkinstellingen > Netwerkstatus > Status vast netwerk/Wi-Fi
2. Voer het beheerderswachtwoord in om in te loggen als beheerder.
3. Selecteer opties in de volgende volgorde.
Tabblad **Netwerk > LDAP-server > Verbindingstest**
4. Selecteer **Starten**.
De verbindingstest wordt gestart. Na de test wordt het controlerapport weergegeven.

Gerelateerde informatie

- ➔ [“Web Config uitvoeren op een browser” op pagina 404](#)
- ➔ [“Standaardwaarde van het beheerderswachtwoord” op pagina 19](#)

Referenties verbindingstest LDAP-server

Berichten	Uitleg
De verbindingstest is gelukt.	Dit bericht wordt weergegeven wanneer de verbinding met de server is geslaagd.
Verbindingstest is mislukt. Controleer de instellingen.	Dit bericht wordt weergegeven om de volgende redenen: <ul style="list-style-type: none"> <input type="checkbox"/> Het adres of poortnummer van de LDAP-server is onjuist. <input type="checkbox"/> Er is een time-out opgetreden. <input type="checkbox"/> Niet gebruiken wordt geselecteerd als LDAP-server gebruiken. <input type="checkbox"/> Als Kerberos-verificatie wordt geselecteerd als Verificatiemethode, zijn instellingen als Realm (domein), KDC-adres en Poortnummer (Kerberos) onjuist.
Verbindingstest is mislukt. Controleer datum en tijd op uw product of server.	Dit bericht wordt weergegeven wanneer de verbinding mislukt als gevolg van onjuiste tijdstellingen tussen de printer en de LDAP-server.

Berichten	Uitleg
Verificatie mislukt. Controleer de instellingen.	Dit bericht wordt weergegeven om de volgende redenen: <ul style="list-style-type: none"> <input type="checkbox"/> Gebruikersnaam en/of Wachtwoord is onjuist. <input type="checkbox"/> Als Kerberos-verificatie wordt geselecteerd als Verificatiemethode, zijn de datum/tijdinstellingen mogelijk niet geconfigureerd.
Geen toegang tot printer zolang verwerking niet voltooid.	Dit bericht wordt weergegeven wanneer de printer bezet is.

Faxen verzenden via een faxserver

U kunt faxen verzenden via een faxserver in uw netwerk. Door het configureren van de faxserver kunt u een e-mail verzenden naar de faxserver met de faxgegevens in bijlage en deze vervolgens verzenden met de faxfunctie van uw printer. De faxserver verzendt de fax met het faxnummer van de ontvanger opgenomen in het e-mailadres. Wanneer de faxserverinstellingen zijn ingeschakeld, kunt u geen faxberichten verzenden met de LINE-poort op de printer.

Opmerking:

Raadpleeg uw verkoper voor meer informatie voordat u deze functie invoert op uw netwerk. Raadpleeg de serviceprovider voor internetfaxen voor details over de faxserver.

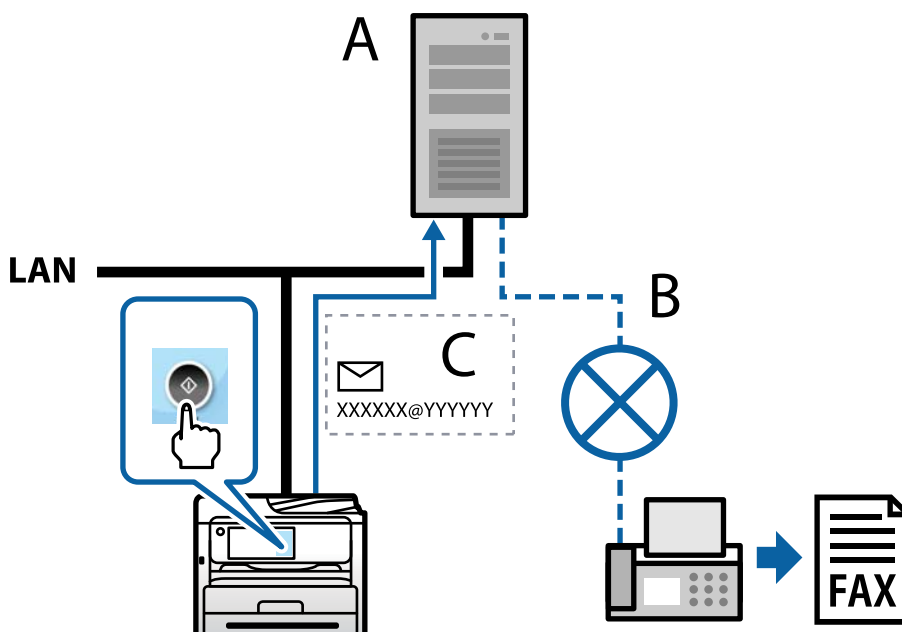

A: faxserver

B: openbaar geschakeld telefoonnetwerk (PSTN)

C: E-mail met faxgegevens in bijlage

U hebt een faxserver met de volgende functies nodig.

- De mogelijkheid om faxgegevens te ontvangen met e-mails in de opmaak "XXXXXX@YYYYYY" en faxberichten te verzenden naar een faxnummer XXXXXX

XXXXXX: faxnummer

YYYYYY: domeinnaam van de faxserver, toegevoegd door de printer

- De mogelijkheid om faxgegevens in multi-Tiff-indeling in bijlage toe te voegen aan een e-mail

Instellingen voor afdrucken, scannen, kopiëren en faxen

Standaardinstellingen voor afdrucken

Configureer de afdrukinstellingen, zoals papierformaat of afdrukfout.

De afdrukfuncties gebruiken

Schakel deze optie in om de afdrukfunctie via het netwerk te gebruiken.

Als u de printer in het netwerk wilt gebruiken, moet u de poort voor netwerkverbindingen op zowel de computer als in de netwerkverbinding van de printer instellen.

Typen printerverbindingen

De volgende twee methoden zijn beschikbaar voor de netwerkverbinding van de printer.

- Peer-to-peer-verbinding (rechtstreeks afdrucken)
- Server-clientverbinding (printer delen via de Windows-server)

Instellingen voor peer-to-peer-verbinding

Dit is de verbinding waarmee de printer rechtstreeks wordt verbonden met het netwerk en de computer. Er kan alleen een model worden gebruikt dat geschikt is voor gebruik in een netwerk.

Verbindingsmethode:

Maak rechtstreeks verbinding tussen de printer en het netwerk via een hub of toegangspunt.

Printerstuurprogramma:

Installeer het printerstuurprogramma op elke clientcomputer.

Wanneer u EpsonNet SetupManager gebruikt, kunt u het stuurprogramma gebruiken dat de printerinstellingen bevat.

Funcities:

- De afdruktaak begint direct, omdat de afdruktaak rechtstreeks naar de printer wordt verzonden.
- U kunt afdrucken zolang de printer is ingeschakeld.

Instellingen voor de server-clientverbinding

Dit is de verbinding die de servercomputer deelt met de printer. Om verbindingen buiten de servercomputer om te voorkomen, kunt u de beveiliging verhogen.

Wanneer u USB gebruikt, kan de printer zonder netwerkfunctie worden gedeeld.

Verbindingsmethode:

Maak verbinding tussen de printer en het netwerk via een LAN-switch of toegangspunt.

U kunt de printer ook rechtstreeks met de server verbinden met behulp van een USB-kabel.

Printerstuurprogramma:

Installeer het printerstuurprogramma op de Windows-server. De versie is afhankelijk van het besturingssysteem van de clientcomputers.

Als u de printer koppelt op de Windows-server, wordt het printerstuurprogramma op de clientcomputer geïnstalleerd en kan het worden gebruikt.

Functies:

- Beheer de printer en het printerstuurprogramma batchgewijs.
- Afhankelijk van de specificaties van de server kan het enige tijd duren voordat de afdruktaak wordt gestart. Dit komt doordat alle afdruktaken via de afdrukservers gaan.
- U kunt niet afdrukken wanneer de Windows-server is uitgeschakeld.

Printerinstellingen voor een peer-to-peer-verbinding

Bij een peer-to-peer-verbinding (rechtstreeks afdrukken) zijn de printer en clientcomputer direct met elkaar verbonden.

Het printerstuurprogramma moet op elke clientcomputer zijn geïnstalleerd.

Afdrukinstellingen voor server/clientverbinding

Afdrukken inschakelen vanaf de printer die is verbonden als server/clientverbinding.

Stel voor de server/clientverbinding eerst de printserver in en deel de printer vervolgens in het netwerk.

Wanneer u de USB-kabel gebruikt om verbinding te maken met de server, stelt u ook eerst de printserver in en deelt u de printer vervolgens in het netwerk.

Netwerkpoorten instellen

Maak de afdrukwachtrij voor afdrukken via het netwerk op de printerserver met behulp van standaard TCP/IP en stel vervolgens de netwerkpoort in.

In dit voorbeeld wordt Windows Server 2012 R2 gebruikt.

1. Open het scherm Apparaten en printers.

Bureaublad > Instellingen > Configuratiescherm > Hardware en geluiden of Hardware > Apparaten en printers.

2. Voeg een printer toe.

Klik op **Printer toevoegen** en selecteer vervolgens **De printer die ik wil gebruiken, staat niet in de lijst**.

3. Voeg een lokale printer toe.

Selecteer **Een lokale printer of een netwerkprinter toevoegen met handmatige instellingen** en klik op **Volgende**.

4. Selecteer **Een nieuwe poort maken**, selecteer **Standaard TCP/IP-poort** als Poorttype en klik op **Volgende**.

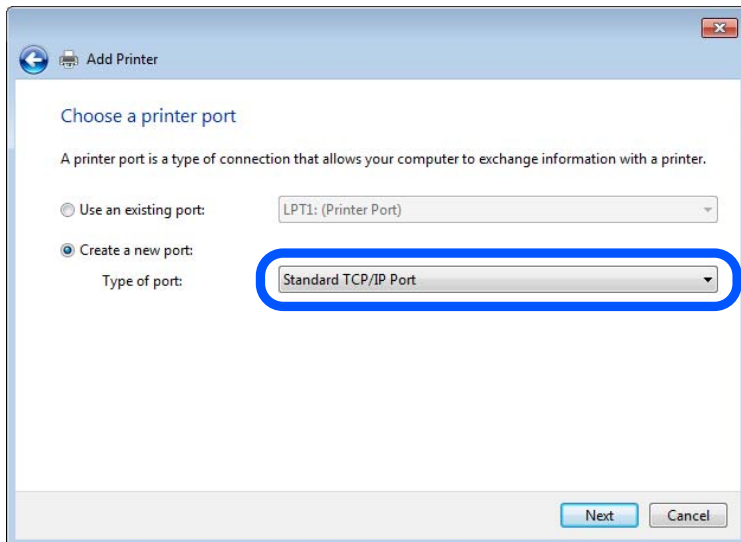

5. Voer het IP-adres van de printer of de printer naam in bij **Hostnaam of IP-adres** of **Printernaam of IP-adres** en klik vervolgens op **Volgende**.

Voorbeeld:

Printernaam: EPSONA1A2B3C

IP-adres: 192.0.2.111

Wijzig de **Poortnaam** niet.

Klik op **Doorgaan** wanneer het dialogvenster **Gebruikersaccountbeheer** wordt weergegeven.

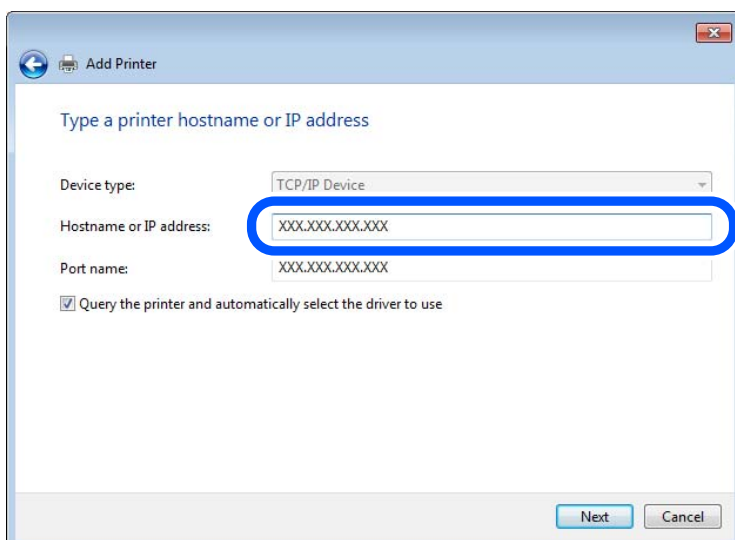

Opmerking:

Als u de printernaam opgeeft in een netwerk waarin naamomzetting beschikbaar is, wordt het IP-adres zelfs gevolgd als het IP-adres van de printer door DHCP is gewijzigd. U kunt de naam van de printer controleren vanaf het netwerkstatusscherm op het bedieningspaneel van de printer of op een netwerkstatusvel.

6. Stel de printerdriver in.

Als de printerdriver al is geïnstalleerd:

Selecteer **Fabrikant** en **Printers**. Klik op **Volgende**.

7. Volg de instructies op het scherm.

Wanneer u de printer gebruikt onder de server/client-verbinding (delen van de printer met de Windows-server), configureert u de instellingen dienovereenkomstig.

De poortconfiguratie controleren — Windows

Controleer of de juiste poort is ingesteld voor de afdrukwachtrij.

1. Open het scherm Apparaten en printers.

Bureaublad > Instellingen > Configuratiescherm > Hardware en geluiden of Hardware > Apparaten en printers.

2. Open het scherm met printereigenschappen.

Klik met de rechtermuisknop op het printerpictogram en klik vervolgens op **Eigenschappen van printer**.

3. Klik op het tabblad **Poorten**, selecteer **Standaard TCP/IP-poort** en klik vervolgens op **Poort configureren**.

4. Controleer de poortconfiguratie.

Voor RAW

Controleer of **Raw** is geselecteerd bij **Protocol** en klik vervolgens op **OK**.

Voor LPR

Controleer of **LPR** is geselecteerd bij **Protocol**. Voer "PASSTHRU" in bij **Wachtrijnaam** in **LPR-instellingen**. Selecteer **LPR-bytetelling ingeschakeld** en klik vervolgens op **OK**.

De printer delen (alleen Windows)

Wanneer u de printer gebruikt met de server-clientverbinding (printer delen via de Windows-server), stelt u het delen van de printer in op de afdrukservers.

1. Selecteer **Configuratiescherm > Apparaten en printers weergeven** op de afdrukservers.

2. Klik met de rechtermuisknop op het printerpictogram (afdrukwachtrij) waarmee u wilt delen en selecteer vervolgens het tabblad **Printereigenschappen > Delen**.

3. Selecteer **Deze printer delen** en voer een naam in bij **Sharenaam**.

Klik voor Windows Server 2012 op **Opties voor delen wijzigen** en configureer de instellingen.

Extra stuurprogramma's installeren (alleen Windows)

Als de Windows-versie van een server en de clients verschillend zijn, wordt aanbevolen extra stuurprogramma's op de afdrukserver te installeren.

1. Selecteer op de afdrukserver **Configuratiescherm > Apparaten en printers weergegeven**.
2. Klik met de rechtermuisknop op het pictogram van de printer die u met de clients wilt delen en klik vervolgens op **Eigenschappen van printer > tabblad Delen**.
3. Klik op **Extra stuurprogramma's**.
Klik voor Windows Server 2012 op Change Sharing Options en configureer de instellingen.
4. Selecteer de versies van Windows voor clients en klik vervolgens op OK.
5. Selecteer het informatiebestand voor het printerstuurprogramma (*.inf) en installeer vervolgens het stuurprogramma.

De gedeelde printer gebruiken – Windows

De beheerder moet de clients op de hoogte brengen van de computernaam van de afdrukserver en hoe ze deze kunnen toevoegen aan hun computer. Als er nog geen extra driver(s) is (zijn) geconfigureerd, laat de clients dan weten hoe ze de gedeelde printer kunnen toevoegen met **Apparaten en printers**.

Volg deze stappen als er al extra stuurprogramma's zijn geconfigureerd op de afdrukserver:

1. Selecteer in **Windows Verkenner** de naam die aan de afdrukserver is toegewezen.
2. Dubbelklik op de printer die u wilt gebruiken.

De papierbron instellen

Stel het formaat en de soort in van het papier dat in elke papierbron moet worden geladen.

1. Voer in een browser het IP-adres van de printer in om Web Config te openen.
Voer het IP-adres van de printer in op een computer die met hetzelfde netwerk is verbonden als de printer.
U vindt het IP-adres van de printer in het volgende menu.
Instel. > Algemene instellingen > Netwerkinstellingen > Netwerkstatus > Status vast netwerk/Wi-Fi
2. Voer het beheerderswachtwoord in om in te loggen als beheerder.
3. Selecteer opties in de volgende volgorde.
Tabblad Afdrukken > Instellingen papierbron
4. Stel elk item in.
De weergegeven items kunnen afhankelijk van de situatie verschillen.
 - Naam papierbron**
Hier wordt de naam van de papierbron weergegeven, bijvoorbeeld **papierlade, Cassette 1**.
 - Papierformaat**
Selecteer het gewenste papierformaat in de vervolgkeuzelijst.

Eenheid

Selecteer de eenheid voor het gebruikergedefinieerde formaat. U kunt dit instellen wanneer **Gebruikergedefinieerd** is geselecteerd bij **Papierformaat**.

Breedte

Stel de horizontale lengte voor het gebruikergedefinieerde formaat in.

Het bereik dat u hier kunt invoeren, is afhankelijk van de papierbron en wordt naast **Breedte** weergegeven.

Wanneer u **mm** selecteert bij **Eenheid**, kunt u één decimaal invoeren.

Wanneer u **inch** selecteert bij **Eenheid**, kunt u twee één decimaal invoeren.

Hoogte

Stel de verticale lengte voor het gebruikergedefinieerde formaat in.

Het bereik dat u hier kunt invoeren, is afhankelijk van de papierbron en wordt naast **Hoogte** weergegeven.

Wanneer u **mm** selecteert bij **Eenheid**, kunt u één decimaal invoeren.

Wanneer u **inch** selecteert bij **Eenheid**, kunt u twee één decimaal invoeren.

Papiertype

Selecteer de gewenste papiersoort in de vervolgkeuzelijst.

5. Controleer de instellingen en klik vervolgens op **OK**.

Gerelateerde informatie

➔ [“Standaardwaarde van het beheerderswachtwoord” op pagina 19](#)

Interface-instellingen

Stel de time-out in voor afdruktaken of de afdruktaal die aan elke interface is toegewezen.

Dit item wordt weergegeven op de printer die compatibel is met PCL of PostScript.

1. Voer in een browser het IP-adres van de printer in om Web Config te openen.

Voer het IP-adres van de printer in op een computer die met hetzelfde netwerk is verbonden als de printer.

U vindt het IP-adres van de printer in het volgende menu.

Instel. > **Algemene instellingen** > **Netwerkinstellingen** > **Netwerkstatus** > **Status vast netwerk/Wi-Fi**

2. Voer het beheerderswachtwoord in om in te loggen als beheerder.

3. Selecteer opties in de volgende volgorde.

Tabblad **Afdrukken** > **Interface-instellingen**

4. Stel elk item in.

Time-outinstellingen

Stel de time-out in voor afdruktaken die rechtstreeks via USB worden verzonden.

U kunt dit per seconde instellen op een periode tussen 5 en 300 seconden.

Als u geen time-out wilt, voert u 0 in.

Afdruktaal

Selecteer de afdruktaal voor elke USB-interface en de netwerkinterface.

Wanneer u **Auto** selecteert, wordt de afdruktaal automatisch geselecteerd voor de afdruktaken die worden verzonden.

5. Controleer de instellingen en klik vervolgens op **OK**.

Gerelateerde informatie

➔ [“Standaardwaarde van het beheerderswachtwoord” op pagina 19](#)

Foutinstellingen

Stel het weergeven van fouten voor het apparaat in.

1. Voer in een browser het IP-adres van de printer in om Web Config te openen.

Voer het IP-adres van de printer in op een computer die met hetzelfde netwerk is verbonden als de printer.

U vindt het IP-adres van de printer in het volgende menu.

Instel. > **Algemene instellingen** > **Netwerkinstellingen** > **Netwerkstatus** > **Status vast netwerk/Wi-Fi**

2. Voer het beheerderswachtwoord in om in te loggen als beheerder.

3. Selecteer opties in de volgende volgorde.

Tabblad **Afdrukken** > **Foutinstellingen**

4. Stel elk item in.

Melding papierformaat

Stel in of op het bedieningspaneel een fout moet worden weergegeven wanneer het papierformaat van de opgegeven papierbron afwijkt van het papierformaat van de afdrukgegevens.

Melding papiertype

Stel in of op het bedieningspaneel een fout moet worden weergegeven wanneer de papiersoort van de opgegeven papierbron afwijkt van de papiersoort van de afdrukgegevens.

Auto probleemopl.

Stel in of de fout automatisch moet worden geannuleerd als er gedurende 5 seconden na het weergeven van de fout geen bewerkingen worden uitgevoerd op het bedieningspaneel.

5. Controleer de instellingen en klik vervolgens op **OK**.

Gerelateerde informatie

➔ [“Standaardwaarde van het beheerderswachtwoord” op pagina 19](#)

Universeel afdrukken instellen

Stel deze optie in wanneer u vanaf externe apparaten wilt afdrukken zonder het printerstuurprogramma te gebruiken.

Sommige items worden mogelijk niet weergegeven. Dit is afhankelijk van de afdruktaal van uw printer.

1. Voer in een browser het IP-adres van de printer in om Web Config te openen.
Voer het IP-adres van de printer in op een computer die met hetzelfde netwerk is verbonden als de printer.
U vindt het IP-adres van de printer in het volgende menu.
Instel. > Algemene instellingen > Netwerkinstellingen > Netwerkstatus > Status vast netwerk/Wi-Fi
2. Voer het beheerderswachtwoord in om in te loggen als beheerder.
3. Selecteer opties in de volgende volgorde.
Tabblad **Afdrukken > Algem. afdrukinst.**
4. Stel elk item in.
5. Controleer de instellingen en klik vervolgens op **OK**.

Gerelateerde informatie

➔ [“Standaardwaarde van het beheerderswachtwoord” op pagina 19](#)

Basis

Items	Uitleg
Offset boven(-30.0-30.0mm)	Hiermee stelt u de verticale positie in van het papier waarop wordt afgedrukt.
Offset links(-30.0-30.0mm)	Hiermee stelt u de horizontale positie in van het papier waarop wordt afgedrukt.
Offset boven achter(-30.0-30.0mm)	Hiermee stelt u de verticale positie in van het papier waarop de achterzijde van het papier wordt afgedrukt tijdens dubbelzijdig afdrukken.
Offset links achter(-30.0-30.0mm)	Hiermee stelt u de horizontale positie in van het papier waarop de achterzijde van het papier wordt afgedrukt tijdens dubbelzijdig afdrukken.
Controleer papierbreedte	Hiermee stelt u in of de papierbreedte tijdens het afdrukken moet worden gecontroleerd.
Lege pagina overslaan	Als zich in de afdrukgegevens een blanco pagina bevindt, stelt u in dat deze blanco pagina niet wordt afgedrukt.

PDL-afdrukconfiguratie

U kunt instellingen opgeven voor PCL- of PostScript-afdrukken.

Dit item wordt weergegeven op een PCL- of PostScript-compatibele printer.

Algemene instellingen

Items	Uitleg
Papierformaat	Selecteer het papierformaat waarop u wilt afdrukken.
Papiertype	Selecteer de papiersoort waarop u afdrukt.
Afdrukstand	Selecteer de afdrukstand voor het afdrukken.

Items	Uitleg
Kwaliteit	Selecteer de afdrukkwaliteit die u wilt gebruiken voor het afdrucken.
Inktbesparingsmodus	Stel in of u wilt afdrucken met lager inktverbruik.
Afdrukvolgorde	Selecteer deze optie om vanaf de laatste pagina af te drukken.
Aantal kopieën(1-999)	Stel het aantal exemplaren in dat u wilt afdrucken.
Inbindmarge	Selecteer de bindpositie.
Autom.pap.uitwerpen	Selecteer of papier automatisch moet worden uitgeworpen als de time-out optreedt tijdens het ontvangen van een afdruktaak.
Dubbelz. afdrucken	Stel in of u dubbelzijdig wilt afdrucken.

Menu PCL

Items	Uitleg
Lettertypebron	Selecteer of u het op de printer geïnstalleerde lettertype wilt gebruiken of download het.
Font Nr	Geef het lettertypenummer op dat u wilt gebruiken.
Hoogte(0.44-99.99cpi)	Als het te gebruiken lettertype schaalbaar is met een lettertype met een vaste pitch, geeft u de tekengrootte op in pitch.
Puntgrootte(4.00-999.75pt)	Als het te gebruiken lettertype schaalbaar is met een proportioneel lettertype, geeft u de tekengrootte op in punten.
Symbolenset	Selecteer de symbolenset die u wilt gebruiken.
Lijnen(5-128regels)	Stel het aantal regels per pagina in.
CR-functie	Selecteer de werking voor de CR-code (return).
LF-functie	Selecteer de werking voor de LF-code (nieuwe regel), FF-code (nieuwe pagina).
Pap.brontoewijzing	Geef de toewijzing voor de papertoever op voor het PCL-papertoevercommando.

Menu PS

Items	Uitleg
Foutrapport	Stel in of een foutrapport moet worden afgedrukt wanneer er een PS3-afdrukfout optreedt.
Kleurinstel	Stel dit in als kleurafdruk of zwart-wit afdruk.
Binair	Stel in of de binaire gegevens moeten worden geaccepteerd.
PDF-papierform.	Stel het papierformaat in voor PDF-afdruk.

Universeel afdrukken instellen (Microsoft)

U kunt op uw printer het gebruik van Universeel afdrukken instellen. Om deze functie te kunnen gebruiken, hebt u Microsoft 365 en de service Azure Active Directory nodig.

1. Voer in een browser het IP-adres van de printer in om Web Config te openen.
Voer het IP-adres van de printer in op een computer die met hetzelfde netwerk is verbonden als de printer.
U vindt het IP-adres van de printer in het volgende menu.
Instel. > Algemene instellingen > Netwerkinstellingen > Netwerkstatus > Status vast netwerk/Wi-Fi
2. Voer het beheerderswachtwoord in om in te loggen als beheerder.
3. Selecteer opties in de volgende volgorde.
Tabblad **Netwerk > Universeel afdrukken**
4. Klik op **Registreren**.
5. Lees het weergegeven bericht en klik op de koppeling.
6. Volg de instructies op het scherm om de printer te registreren.
Als de registratiestatus **Geregistreerd** is in het scherm webconfiguratiescherm, is de configuratie voltooid.

Opmerking:

Ga voor meer informatie over Azure Active Directory, zoals het gebruik van Universeel afdrukken, naar de website van Microsoft.

Gerelateerde informatie

➔ [“Standaardwaarde van het beheerderswachtwoord” op pagina 19](#)

Instellen van AirPrint

Stel deze optie in wanneer u via AirPrint afdrukt en scant.

Open Web Config en selecteer het tabblad **Netwerk > AirPrint setup**.

Items	Uitleg
Bonjour gebruikersnaam	Voer de naam van de Bonjour-service in. Gebruik hiervoor tussen 1 en 41 tekens in ASCII (0x20–0x7E).
Bonjour locatie	Voer de locatiegegevens in, bijvoorbeeld de locatie waar de printer is geplaatst. Gebruik hiervoor maximaal 127 bytes in Unicode (UTF-8).
Geolocatie Lengtegraad en breedtegraad (WGS84)	Voer de locatiegegevens van de printer in. Deze invoer is optioneel. Voer waarden in op basis van de WGS-84-datum. Hierin worden de lengte- en breedtegraad gescheiden door een komma. Voor de breedtegraad kunt u -90 tot +90 invoeren en voor de lengtegraad -180 tot +180. Op de zesde positie kunt u minder dan een decimaal invoeren en kunt u "+" weglaten.
Top Priority Protocol	Selecteer het protocol voor topprioriteit uit IPP en poort 9100.

Items	Uitleg
Wide-Area Bonjour	Stel in of u Wide-Area Bonjour wilt gebruiken. Als u deze optie gebruikt, moeten de printers op de DNS-server zijn geregistreerd om de printer in het netwerk te kunnen zoeken.
iBeacon-transmissie	Selecteer of u de functie voor iBeacon-overdracht wilt in- of uitschakelen. Wanneer de functie is ingeschakeld, kunt u op apparaten die iBeacon gebruiken zoeken naar de printer.
Pincode vragen wanneer u IPP-afdruk gebruikt	Selecteer of een pincode vereist is bij IPP-afdrukken. Als u Ja selecteert, worden IPP-afdruktaken zonder pincode niet in de printer opgeslagen.
AirPrint inschakelen	IPP, Bonjour en AirPrint (scanservice) zijn beschikbaar en IPP is alleen mogelijk bij veilige communicatie.

Scannen of kopiëren voorbereiden

Scannen voorbereiden

Scannen via het bedieningspaneel voorbereiden

De Scan naar netwerkmap/FTP-functie voorbereiden

In dit gedeelte wordt het configureren van de instellingen voor Netwerkmap (SMB) als voorbeeld gebruikt.

Noodzakelijke verrichtingen	Plaats van bediening	Verklaring
1. Verbind de printer met het netwerk. (Dit is niet nodig als u tijdens de installatie verbinding hebt gemaakt met het netwerk.)	Printer en computer	Verbind de printer met het netwerk. "De printer met het netwerk verbinden" op pagina 56
2. Maak een netwerkmap	Computer	Maak een map voor het opslaan van gescande afbeeldingen. Maak een map op een computer in uw netwerk en stel hiervoor in dat deze wordt gedeeld. "Een netwerkmap maken" op pagina 78
3. Registreer de map bij Contactpersonen	Computer (Web Config) of het bedieningspaneel van de printer	Registreer de gemaakte netwerkmap bij Contactpersonen op de printer. U kunt dan de bestemming selecteren in Contactpersonen zonder dat u het pad van de bestemmingsmap in hoeft te voeren tijdens het scannen. "Contactpersonen registreren" op pagina 88
4. Scan via het bedieningspaneel.	Bedieningspaneel van de printer	Scan via het bedieningspaneel. "Originelen scannen naar een netwerkmap" op pagina 227

De Scan naar e-mail-functie voorbereiden

U kunt gescande afbeeldingen op twee manieren naar een opgegeven e-mailadres verzenden: door een mailserver te configureren of door de Epson Connect-cloudservice te gebruiken.

[“Verzenden via e-mail” op pagina 119](#)

Hieronder wordt uitgelegd hoe u een mailserver zo kunt instellen dat gescande afbeeldingen via e-mail worden verzonden.

Noodzakelijke verrichtingen	Plaats van bediening	Verklaring
1. Verbind de printer met het netwerk. (Dit is niet nodig als u tijdens de installatie verbinding hebt gemaakt met het netwerk.)	Printer en computer	Verbind de printer met het netwerk. “De printer met het netwerk verbinden” op pagina 56
2. Sla de mailservergegevens op in de printer	Computer (Web Config) of het bedieningspaneel van de printer	Met de functie Scan naar e-mail kunt u gescande afbeeldingen via een mailserver verzenden. Sla de mailservergegevens op in de printer. “Een e-mailserver registreren” op pagina 75
3. Controleer de verbinding met de mailserver	Computer (Web Config) of het bedieningspaneel van de printer	Test de verbinding met de mailserver. “Een verbinding met een e-mailserver controleren” op pagina 77
4. Voer het e-mailadres van de ontvanger in bij Contactpersonen	Computer (Web Config) of het bedieningspaneel van de printer	Registreer het e-mailadres van de ontvanger bij Contactpersonen op de printer. U kunt dan de ontvanger selecteren in Contactpersonen zonder dat u het e-mailadres in hoeft te voeren tijdens het scannen. “Contactpersonen registreren” op pagina 88
5. Scan via het bedieningspaneel.	Bedieningspaneel van de printer	Scan via het bedieningspaneel. “Originelen scannen naar e-mail” op pagina 228

De Scan naar computer-functie voorbereiden

In dit gedeelte wordt uitgelegd hoe u gescande afbeeldingen opslaat op een verbonden computer.

Noodzakelijke verrichtingen	Plaats van bediening	Verklaring
1. Installeer de software op uw computer en verbind de printer met uw computer (Dit is niet nodig als u tijdens de installatie de software hebt geïnstalleerd)	Printer en computer	Voer de volgende bewerkingen uit. <input type="checkbox"/> Installeer de benodigde software op uw computer ·Document Capture Pro (Windows)/Document Capture (Mac OS) ·Epson Scan 2 <input type="checkbox"/> Verbind de printer met de computer U kunt de printer instellen met het installatieprogramma. “Instellingen voor verbinding met de computer configureren” op pagina 299

Noodzakelijke verrichtingen	Plaats van bediening	Verklaring
2. Maak een taak in Document Capture Pro/Document Capture en wijs deze toe aan het bedieningspaneel	Computer	Er is een vooraf geconfigureerde taak waarmee u gescande afbeeldingen kunt opslaan als PDF-bestand. Raadpleeg de volgende informatie als u meer taken wilt registreren. Windows: Open de meest recente handleiding van Document Capture Pro door op de volgende URL te klikken. https://support.epson.net/dcp/ Mac OS: raadpleeg de Help van Document Capture voor meer informatie over het gebruik van de functies.
3. Scan via het bedieningspaneel.	Bedieningspaneel van de printer	Scan via het bedieningspaneel. "Originelen scannen naar een computer" op pagina 228

De Scan naar geheugenkaart-functie voorbereiden

In dit gedeelte wordt uitgelegd hoe u gescande afbeeldingen opslaat op een USB-stick die op de printer is aangesloten.

Noodzakelijke verrichtingen	Plaats van bediening	Verklaring
1. Sluit de USB-stick aan op de printer	Printer	Steek een USB-stick in de USB-poort van de printer voor de externe interface. "Een extern USB-apparaat plaatsen" op pagina 160
2. Scan via het bedieningspaneel.	Bedieningspaneel van de printer	Scan via het bedieningspaneel. "Originelen scannen naar een geheugenapparaat" op pagina 230

De Scan naar cloud-functie voorbereiden

Gebruik de Epson-cloudservice *Epson Connect* om gescande afbeeldingen naar geregistreerde bestemmingen te verzenden.

- U kunt gescande afbeeldingen eenvoudig via e-mail verzenden door een e-mailadres als een bestemming te registreren.
- U kunt gescande afbeeldingen naar externe online opslagdiensten verzenden door deze als bestemming te registreren. Raadpleeg de website van elke dienst voor meer informatie en als u zich wilt registreren. Beschikbare diensten kunnen zonder kennisgeving worden gewijzigd.

Opmerking:

Ga voor meer informatie over de *Epson Connect*-diensten naar de volgende portaalsite.

<https://www.epsonconnect.com/>

<http://www.epsonconnect.eu> (alleen Europa)

Noodzakelijke verrichtingen	Plaats van bediening	Verklaring
1. Verbind de printer met het netwerk (Dit is niet nodig als u tijdens de installatie verbinding hebt gemaakt met het netwerk)	Printer en computer	Verbind de printer met het netwerk. "De printer met het netwerk verbinden" op pagina 56
2. Registreer het product bij Epson Connect	Bedieningspaneel van de printer en computer (Epson Connect-website)	Registreer uw product bij Epson Connect en schakel de dienst in. Selecteer op het bedieningspaneel van de printer Instel. > Algemene instellingen > Webservice-instellingen volg de instructies op het scherm om te registreren. Opmerking: <i>Als u een verificatiecode moet invoeren, klikt u op de volgende URL en voert u de code in.</i> https://www.epsonconnect.com/activation
3. Registreer bestemmingen in de lijst op de gebruikerspagina van Epson Connect	Computer (Epson Connect-website)	Registreer de bestemmingen waarnaar u wilt verzenden in de bestemmingslijst op de gebruikerspagina van Epson Connect. Open de gebruikerspagina via de volgende URL, klik op Scan naar cloud > Bestemmingslijst > Toevoegen * en volg de instructies op het scherm om een bestemming toe te voegen. https://www.epsonconnect.com/user Opmerking: <i>Wanneer u een e-mailadres registreert, selecteert u E-mailadres als het bestemmingstype.</i>
4. Scan via het bedieningspaneel	Bedieningspaneel van de printer	Scan via het bedieningspaneel. "Originelen scannen naar de cloud" op pagina 230

*De diensten van Epson Connect kunnen zonder kennisgeving worden gewijzigd.

De Scan naar WSD-functie voorbereiden

Noodzakelijke verrichtingen	Plaats van bediening	Verklaring
1. Sluit de printer en de computer aan op het netwerk (Dit is niet nodig als u tijdens de installatie verbinding hebt gemaakt met het netwerk)	Printer en computer	Sluit de printer en de computer aan op het netwerk. "Instellingen voor verbinding met de computer configureren" op pagina 299
2. Scan via het bedieningspaneel.	Bedieningspaneel van de printer	Scan via het bedieningspaneel. "Scannen via WSD" op pagina 230 Opmerking: <i>Volg onderstaande stappen om een WSD-scanapparaat toe te voegen als de doelcomputer niet wordt weergegeven.</i> "Een WSD-poort instellen" op pagina 231

Verzenden via e-mail

Met het touchscreen van de printer kunt u gescande afbeeldingen als e-mailbijlagen verzenden zonder een computer te gebruiken. U kunt een van de volgende methoden gebruiken.

Methoden	Eenvoudig verzenden met een dienst van Epson	Verzenden door een mailserver te configureren
Wat wilt u doen?	Ik wil gemakkelijk e-mails versturen met eenvoudige instellingen.	<input type="checkbox"/> Ik wil e-mails naar meerdere adressen tegelijk sturen. <input type="checkbox"/> Ik wil het e-mailadres van de afzender selecteren.
Installatiehandleiding	“De Scan naar cloud-functie voorbereiden” op pagina 117 1. Registreer uw printer bij <i>Epson Connect</i> *. Dit is een dienst van Epson. 2. Voeg e-mailadressen toe aan de lijst met bestemmingen.	“De Scan naar e-mail-functie voorbereiden” op pagina 116 1. Controleer de mailservergegevens. 2. Sla serveradressen en andere mailservergegevens op in de printer. 3. Sla de e-mailadressen op onder Contactpersonen (optioneel).

* Epson Connect is een dienst waarmee u via internet verbinding kunt maken met uw printers. Door de printer en gebruikersinformatie te registreren, kunt u gescande gegevens naar een opgegeven e-mailadres of een cloudservice van derden sturen. De diensten van Epson Connect kunnen zonder kennisgeving worden gewijzigd.

Verschillen tussen beschikbare functies

Methoden	Eenvoudig verzenden met een dienst van Epson	Verzenden door een mailserver te configureren
Afzender	Epson Connect-adres voor alleen verzenden (kan niet worden gewijzigd)	Stel een adres in
Bestemmingsinstellingen	Van tevoren opslaan (Epson Connect-bestemmingslijst)	<input type="checkbox"/> Van tevoren opslaan (Contactpersonen in de printer) <input type="checkbox"/> Sla de bestemming niet van tevoren op, maar voer deze in tijdens het scannen
Meerdere bestemmingen selecteren	-	Beschikbaar U kunt ook bestemmingen als groep opslaan in Contactpersonen.
Naam bijlage	-	Beschikbaar (bewerken via het bedieningspaneel)
E-mailonderwerp	Beschikbaar (bewerken via bestemming)	Beschikbaar (bewerken via het bedieningspaneel)
E-mailtekst	Beschikbaar (bewerken via bestemming)	-
Maximaal documentformaat	-	Beschikbaar (bewerken via het bedieningspaneel)

Scannen vanaf een computer

Installeer de software en controleer of de netwerkscanservice is ingeschakeld om via het netwerk te scannen vanaf de computer.

Software die moet worden geïnstalleerd

Epson Scan 2

Dit is een scannerstuurprogramma. Als u het apparaat gebruikt vanaf een computer, moet u het stuurprogramma op elke clientcomputer installeren. Als Document Capture Pro/Document Capture is geïnstalleerd, kunt u de bewerkingen uitvoeren die aan de knoppen van het apparaat zijn toegewezen.

Als u EpsonNet SetupManager gebruikt, wordt het printerstuurprogramma ook gedistribueerd als pakket.

Document Capture Pro (Windows)/Document Capture (Mac OS)

Dit wordt geïnstalleerd op de clientcomputer. De taken die zijn geregistreerd op een netwerkcomputer waarop Document Capture Pro/Document Capture is geïnstalleerd, kunnen worden opgeroepen en uitgevoerd vanaf het bedieningspaneel van het apparaat.

Het is mogelijk vanaf een computer via het netwerk te scannen. Epson Scan 2 is vereist om te kunnen scannen.

Controleren of de netwerkscan is ingeschakeld

U kunt de netwerkscanservice instellen wanneer u vanaf een clientcomputer via het netwerk scant. De standaardinstelling is ingeschakeld.

1. Voer in een browser het IP-adres van de printer in om Web Config te openen.

Voer het IP-adres van de printer in op een computer die met hetzelfde netwerk is verbonden als de printer.

U vindt het IP-adres van de printer in het volgende menu.

Instel. > **Algemene instellingen** > **Netwerkinstellingen** > **Netwerkstatus** > **Status vast netwerk/Wi-Fi**

2. Voer het beheerderswachtwoord in om in te loggen als beheerder.

3. Selecteer opties in de volgende volgorde.

Tabblad **Scannen/Kopiëren** > **Netwerkscan**

4. Controleer of **Scannen inschakelen** bij **Epson Scan 2** is geselecteerd.

Als de optie is geselecteerd, is deze taak voltooid. Sluit het Web Config.

Als de optie is uitgeschakeld, selecteert u deze en gaat u naar de volgende stap.

5. Klik op **Volgende**.

6. Klik op **OK**.

Er wordt opnieuw verbinding gemaakt met het netwerk en vervolgens worden de instellingen uitgeschakeld.

Beschikbare faxfuncties

Voordat u faxfuncties gebruikt

Configureer de volgende instellingen om de faxfuncties te gebruiken.

- Sluit de printer correct aan op de telefoonlijn en (indien deze wordt gebruikt) de telefoon.

[“De printer aansluiten op een telefoonlijn” op pagina 121](#)

- Voltooi de **Wizard faxinstelling** om de basisinstellingen te configureren.

[“De printer klaarmaken voor het verzenden en ontvangen van faxberichten” op pagina 125](#)

Configureer indien nodig de volgende instellingen.

- Contacten** registreren

[“Contactpersonen registreren” op pagina 88](#)

- Uitvoerbepalingen en bijbehorende instellingen, zoals netwerkinstellingen en mailserverinstellingen

[“Een e-mailserver registreren” op pagina 75](#)

[“Een netwerkmap maken” op pagina 78](#)

[“Instellingen om uw cloudservice te gebruiken als doorstuurbestemming voor faxberichten” op pagina 99](#)

[“Instellingen voor de faxfuncties van de printer op maat configureren” op pagina 126](#)

[“Faxinstellingen” op pagina 422](#)

- Gebruikersinstellingen** waarmee standaardwaarden worden bepaald voor **Fax**-menu-items

[“Gebruikersinstellingen” op pagina 447](#)

- Rapportinstellingen** voor het afdrukken van rapporten wanneer faxberichten zijn verzonden, ontvangen of doorgestuurd.

[“Rapportinstellingen” op pagina 438](#)

- Problemen met faxinstellingen oplossen

[“Faxproblemen oplossen” op pagina 140](#)

De printer aansluiten op een telefoonlijn

Compatibele telefoonlijnen

U kunt de printer gebruiken via standaard analoge telefoonlijnen (PSTN = Public Switched Telephone Network) en PBX (Private Branch Exchange) telefoonsystemen.

U kunt de printer mogelijk niet gebruiken via de volgende telefoonlijnen of systemen.

- VoIP telefoonlijnen zoals DSL of glasvezellijnen

- Digitale telefoonlijnen (ISDN)

- Bepaalde PBX telefoonsystemen

- Als er tussen de telefooncontactdoos in de muur en de printer adapters zoals terminaladapters, VoIP adapters, splitters of DSL routers aangesloten zijn

De printer aansluiten op een telefoonlijn

Sluit de printer aan op een telefooncontactdoos via een RJ-11 (6P2C)-telefoonkabel. Als u een telefoon aansluit op de printer, dient u een tweede RJ-11 (6P2C)-telefoonkabel te gebruiken.

Afhankelijk van de regio wordt er mogelijk een telefoonkabel bij de printer geleverd. Als deze meegeleverd is, gebruik deze dan.

U moet de telefoonkabel mogelijk aansluiten op een adapter voor uw land of regio.

Opmerking:

Verwijder de dop van de poort EXT. van de printer alleen als u uw telefoontoestel op de printer aansluit. Verwijder de dop niet als u geen telefoon aansluit.

In gebieden waar vaak blikseminslagen optreden raden we aan om een piekbeveiliging te gebruiken.

Aansluiten op een standaard telefoonlijn (PSTN) of PBX

Sluit een telefoonkabel aan tussen de muurcontactdoos of PBX-poort naar de LINE poort aan de achterzijde van de printer.

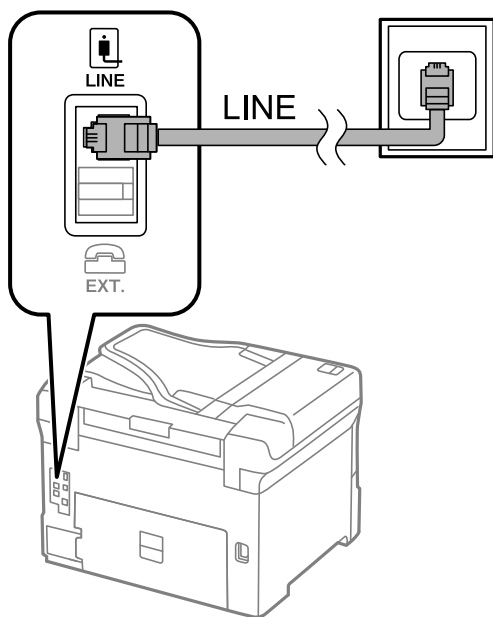

Aansluiten op DSL of ISDN

Sluit een telefoonkabel aan tussen de DSL-modem of ISDN terminaladapter naar de LINE-poort aan de achterzijde van de printer. Raadpleeg de documentatie van de modem of adapter voor meer informatie.

Opmerking:

Als uw DSL modem niet uitgerust is met een ingebouwde DSL filter, sluit dan een aparte DSL filter aan.

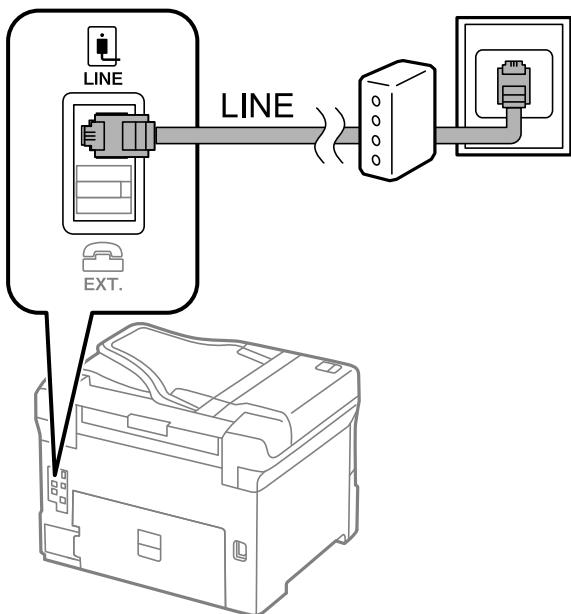

Uw telefoontoestel aansluiten op de printer

Als u de printer en uw telefoontoestel op een enkele telefoonlijn gebruikt, sluit dan de telefoon aan op uw printer.

Opmerking:

- Als uw telefoontoestel een faxfunctie heeft, schakel deze dan uit. Raadpleeg de handleidingen van het telefoontoestel voor meer informatie. Afhankelijk van het type telefoon kan de faxfunctie niet volledig worden uitgeschakeld. Hierdoor kunt u de telefoon mogelijk niet gebruiken als externe telefoon.
- Als u een antwoordapparaat aansluit, moet u ervoor zorgen dat de instelling **Overgaan voor antwoorden** van de printer hoger is dan het aantal beltonen van uw antwoordapparaat dat is ingesteld voor het beantwoorden van een oproep.

1. Verwijder het beschermkapje van de EXT.-poort aan de achterzijde van de printer.

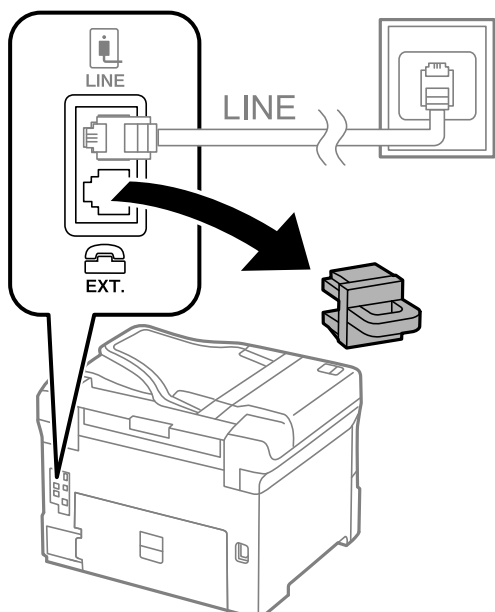

2. Sluit het telefoontoestel met een telefoonkabel aan op de EXT.-poort.

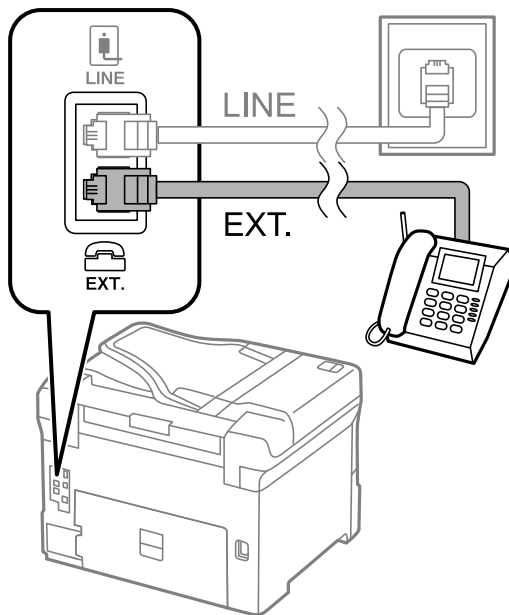

Opmerking:

Als u een enkele telefoonlijn deelt, zorg er dan voor dat u uw telefoontoestel aansluit op de EXT.-poort van de printer. Als u de lijn splitst om de telefoon en de printer afzonderlijk aan te sluiten, werken de telefoon en de printer niet goed.

3. Selecteer **Fax** op het bedieningspaneel van de printer.
4. Neem de hoorn van de haak.

Als een bericht wordt weergegeven voor het verzenden of ontvangen van faxberichten, zoals in het volgende scherm wordt getoond, is de verbinding tot stand gebracht.

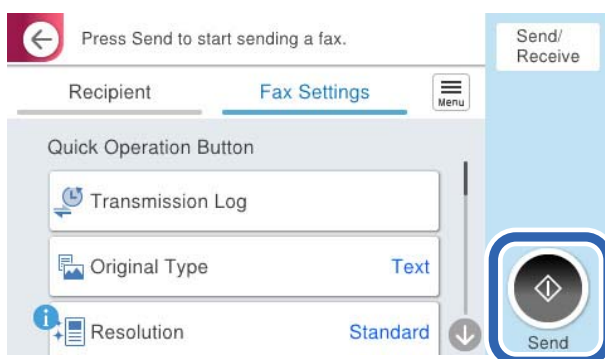

Gerelateerde informatie

- ➔ “De printer klaarmaken voor het verzenden en ontvangen van faxberichten” op pagina 125
- ➔ “Instellingen configureren om een antwoordapparaat te gebruiken” op pagina 128
- ➔ “Instellingen configureren voor het ontvangen van faxberichten met alleen een aangesloten telefoon” op pagina 128
- ➔ “Ontvangstmodus:” op pagina 424

De printer klaarmaken voor het verzenden en ontvangen van faxberichten

Met de **Wizard faxinstelling** configureert u de standaard faxfuncties om de printer klaar te maken voor het verzenden en ontvangen van faxberichten.

De wizard wordt automatisch weergegeven wanneer de printer voor de eerste keer wordt ingeschakeld. U kunt de wizard handmatig weergeven vanaf het bedieningspaneel van de printer. U moet de wizard opnieuw uitvoeren in het geval dat de wizard wordt overgeslagen wanneer de printer voor het eerst wordt ingeschakeld of wanneer de verbindingssomgeving is gewijzigd.

- De onderstaande items kunt u instellen via de wizard.
 - Koptekst (Uw telefoonnummer en Koptekst fax)**
 - Ontvangstmodus (Auto of Handmatig)**
 - Distinctive Ring Detection (DRD)-instelling**
- De onderstaande items worden automatisch ingesteld overeenkomstig de verbindingssomgeving.
 - Kiesmodus (zoals Toon of Puls)**
Kiesmodus wordt mogelijk niet automatisch geconfigureerd door de **Wizard faxinstelling** wanneer **Lijntype** is ingesteld op **PBX**. Configureer **Kiesmodus** handmatig.
- Andere items in **Basisinstellingen** blijven ongewijzigd.

Gerelateerde informatie

➔ [“Basisinstellingen” op pagina 423](#)

De printer klaarmaken voor het verzenden en ontvangen van faxberichten met gebruik van Wizard faxinstelling

1. Selecteer **Instel.** op het startscherm van het bedieningspaneel van de printer.
2. Selecteer **Algemene instellingen > Faxinstellingen > Wizard faxinstelling.**
3. Volg de aanwijzingen op het scherm en voer de afzendernaam, bijvoorbeeld uw bedrijfsnaam, en uw faxnummer in.

Opmerking:

Uw afzendernaam en uw faxnummer verschijnen als koptekst op uitgaande faxberichten.

4. Configureer de DRD-instelling (Distinctive Ring Detection).
 - Als u ingeschreven bent op een specifieke beltoondienst bij uw telecomprovider:
Ga naar het volgende scherm en selecteer de beltoon die voor inkomende faxberichten moet worden gebruikt.
Wanneer u een item selecteert (maar niet **Alles**), wordt **Ontvangstmodus** ingesteld op **Auto** en kunt u doorgaan naar het volgende scherm waar u de geconfigureerde instellingen kunt controleren.
 - Als u zich niet bij uw telecomprovider op een specifieke beltoondienst hebt ingeschreven of als u deze optie niet hoeft in te stellen:
Sla deze instelling over en ga naar het scherm waar u uw instellingen kunt controleren.

Opmerking:

- Specifieke beltoondiensten, die door veel telecombedrijven worden aangeboden (naam van de service verschilt per bedrijf), bieden de mogelijkheid om meerdere telefoonnummers op één lijn te hebben. Elk nummer krijgt dan een specifieke beltoon toegewezen. U kunt dan een nummer gebruiken voor telefoongesprekken en een ander nummer om te faxen. Selecteer de beltoon voor faxen in **DRD**.*
- Afhankelijk van de regio worden **Aan** en **Uit** weergegeven als de opties **DRD**. Selecteer **Aan** om specifieke beltonen te gebruiken.*

5. Configureer de instelling Ontvangstmodus.

- Als u geen telefoontoestel met de printer hoeft te verbinden:
Selecteer **Nee**.

Ontvangstmodus is ingesteld op **Auto**.

- Als u een telefoontoestel met de printer moet verbinden:
Selecteer **Ja** en selecteer vervolgens of faxberichten al dan niet automatisch kunnen worden ontvangen.

6. Controleer de geconfigureerde instellingen die op het scherm worden weergegeven en ga vervolgens naar het volgende scherm.

Selecteer  om de instellingen te corrigeren of wijzigen.

7. Controleer de faxverbinding door **Controle starten** te selecteren en vervolgens **Afdrukken** te selecteren om een rapport af te drukken waarin de verbindingstatus wordt aangegeven.

Opmerking:

- Als er fouten gemeld worden, volg dan de instructies op het rapport om ze te corrigeren.*
- Indien het scherm **Lijntype kiezen** weergegeven wordt, selecteer dan het lijntype.*
 - *Als u de printer aansluit op een PBX-telefoonsysteem of terminaladapter selecteert u **PBX**.*
 - *Wanneer u de printer aansluit op een standaard telefoonlijn, selecteert u **PSTN** en vervolgens **Uitschakelen** op het scherm **Bevestiging** dat wordt weergegeven. Maar als deze instelling opgeslagen wordt als **Uitschakelen** wordt het eerste cijfer van een faxnummer mogelijk overgeslagen waardoor het bericht naar een foutief nummer verzonden wordt.*

Gerelateerde informatie

- ➔ [“De printer aansluiten op een telefoonlijn” op pagina 121](#)
- ➔ [“Instellingen configureren om een antwoordapparaat te gebruiken” op pagina 128](#)
- ➔ [“Ontvangstmodus:” op pagina 424](#)
- ➔ [“Instellingen configureren voor het ontvangen van faxberichten met alleen een aangesloten telefoon” op pagina 128](#)
- ➔ [“Basisinstellingen” op pagina 423](#)

Instellingen voor de faxfuncties van de printer op maat configureren

U kunt de faxfuncties van de printer afzonderlijk op maat configureren met behulp van het configuratiepaneel van de printer. De instellingen die middels de **Wizard faxinstelling** zijn geconfigureerd, kunnen ook worden gewijzigd. Raadpleeg voor meer informatie de beschrijvingen van het menu **Faxinstellingen**.

[“Faxinstellingen” op pagina 422](#)

Opmerking:

- Gebruik *Web Config* om de faxfuncties van de printer te configureren.
- Wanneer u *Web Config* gebruikt om het menu **Faxinstellingen** te openen, kan de gebruikersinterface en de locatie daarvan enigszins verschillen met het bedieningspaneel van de printer.

Gerelateerde informatie

- ➔ “Instellingen voor een PBX-telefoonsysteem” op pagina 127
- ➔ “Inkomende faxen ontvangen” op pagina 252
- ➔ “Instellingen configureren wanneer u een telefoontoestel verbindt” op pagina 128
- ➔ “Instellingen voor het opslaan en doorsturen van ontvangen faxberichten” op pagina 129
- ➔ “Instellingen voor het opslaan en doorsturen van ontvangen faxberichten volgens specifieke voorwaarden” op pagina 132
- ➔ “Instellingen configureren voor het blokkeren van ongewenste faxberichten” op pagina 138
- ➔ “Instellingen instellen om faxen te verzenden en ontvangen op een computer” op pagina 139

Instellingen voor een PBX-telefoonsysteem

Instellingen configureren om de toegangscode te gebruiken zoals deze is bij het kiezen van een externe lijn

Geef de volgende instellingen op als u cijfers zoals 0 of 9 moet gebruiken omdat ze in plaats komen van een externe toegangscode.

1. Selecteer **Instel.** op het bedieningspaneel van de printer.
2. Selecteer **Algemene instellingen > Faxinstellingen > Basisinstellingen.**
3. Selecteer **Lijntype** en selecteer vervolgens **PBX.**
4. Wanneer u een faxbericht verzendt naar een extern faxnummer met de werkelijke externe toegangscode, selecteert u het veld **Toegangscode** en vervolgens **Niet gebr..**
5. Selecteer **OK** om de instellingen toe te passen.

Instellingen configureren om faxberichten te verzenden met een externe toegangscode (#)

U kunt faxberichten naar een extern faxnummer verzenden met behulp van een hekje (#) in plaats van de werkelijke externe toegangscode.

1. Selecteer **Instel.** op het bedieningspaneel van de printer.
2. Selecteer **Algemene instellingen > Faxinstellingen > Basisinstellingen.**
3. Selecteer **Lijntype** en selecteer vervolgens **PBX.**
4. Selecteer het veld **Toegangscode** en vervolgens **Gebr..**
5. Tik op het invoervak **Toegangscode**, voer de externe toegangscode voor uw telefoonsysteem in en tik op **OK.**

6. Selecteer **OK** om de instellingen toe te passen.

Het symbool # dat is ingevoerd in plaats van de werkelijke toegangscode, wordt tijdens het kiezen vervangen door de opgeslagen toegangscode, zoals 0 of 9. Het gebruik van een hekje (#) helpt bij het vermijden van verbindingproblemen wanneer u verbinding maakt met een buitenlijn, omdat de kiestoon van de buitenlijn wordt gedetecteerd voordat u een oproep naar buiten plaatst.

Opmerking:

*Als u in **Contacten** ontvangers hebt geregistreerd met een externe toegangscode, zoals 0 of 9, stelt u de **Toegangscode** in op **Niet gebr.** Anders moet u de code voor # in **Contacten** wijzigen.*

Instellingen configureren wanneer u een telefoontoestel verbindt

Instellingen configureren om een antwoordapparaat te gebruiken

Om een antwoordapparaat te kunnen gebruiken, moet u de printer correct instellen.

1. Selecteer **Instel.** op het bedieningspaneel van de printer.
2. Selecteer **Algemene instellingen > Faxinstellingen > Basisinstellingen.**
3. Stel **Ontvangstmodus** in op **Auto.**
4. Stel de **Overgaan voor antwoorden** in op een hoger aantal dan het aantal voor het antwoordapparaat.

Als **Overgaan voor antwoorden** lager is ingesteld dan het aantal keer overgaan voor het antwoordapparaat, kan het antwoordapparaat de spraakoproepen niet ontvangen om spraakberichten op te nemen. Raadpleeg de handleidingen van het antwoordapparaat voor meer informatie.

De printerinstelling **Overgaan voor antwoorden** wordt mogelijk niet weergegeven, afhankelijk van de regio.

Gerelateerde informatie

➔ [“Basisinstellingen” op pagina 423](#)

Instellingen configureren voor het ontvangen van faxberichten met alleen een aangesloten telefoon

U kunt binnenkomende faxberichten ontvangen door de hoorn van de haak. Te nemen en de telefoon te gebruiken, zonder de printer te gebruiken.

De functie **Extern ontvangen** is beschikbaar voor telefoontoestellen die tonen kunnen zenden.

1. Selecteer **Instel.** op het bedieningspaneel van de printer.
2. Selecteer **Algemene instellingen > Faxinstellingen > Basisinstellingen > Extern ontvangen.**
3. Tik op **Extern ontvangen** om deze optie in te stellen op **Aan.**
4. Selecteer **Startcode**, voer een tweecijferige code in (u kunt 0 tot 9, * en # invoeren) en tik vervolgens op **OK.**
5. Selecteer **OK** om de instellingen toe te passen.

Gerelateerde informatie

➔ [“Basisinstellingen” op pagina 423](#)

Instellingen voor het opslaan en doorsturen van ontvangen faxberichten

Standaard worden ontvangen faxberichten automatisch afgedrukt. Behalve afdrukken kunt u de ontvangen faxberichten ook zonder voorwaarden opslaan en/of doorsturen.

Opmerking:

- Behalve het bedieningspaneel van de printer kunt u ook Web Config gebruiken om instellingen te configureren.
- U kunt ontvangen faxberichten ook onder voorwaarden opslaan en/of doorsturen.
“Instellingen voor het opslaan en doorsturen van ontvangen faxberichten volgens specifieke voorwaarden” op pagina 132

Gerelateerde informatie

- ➔ [“Instellingen voor opslaan configureren voor inkomende faxberichten” op pagina 129](#)
- ➔ [“Instellingen voor doorsturen voor ontvangen faxberichten” op pagina 130](#)

Instellingen voor het opslaan van inkomende faxberichten

U kunt instellen dat ontvangen faxberichten in het postvak IN en op een extern geheugenapparaat worden opgeslagen, ongeacht de afzender of het tijdstip. Wanneer u een faxberichten in het postvak IN opslaat, kunt u de inhoud van het ontvangen faxbericht controleren door het faxbericht op het lcd-scherm van de printer te bekijken voordat het faxbericht wordt afgedrukt.

Zie [“Functie: Verzenden/ontvangen met PC-FAX \(Windows/Mac OS\)” op pagina 239](#) voor het configureren van instellingen voor het opslaan van ontvangen faxberichten met behulp van de functie PC-FAX.

Opmerking:

- Behalve het bedieningspaneel van de printer kunt u ook Web Config gebruiken om het opslaan van ontvangen faxberichten in te stellen. Selecteer het tabblad **Fax** > **Instellingen opsl./doorsturen** > **Onvoorwaardelijk opslaan/doorsturen** en configureer vervolgens de instellingen voor opslaan in **Faxuitvoer**.
- U kunt tegelijkertijd de ontvangen faxberichten afdrukken en/of doorsturen. Configureer de instellingen in het scherm **Faxuitvoer**.

Instellingen voor opslaan configureren voor inkomende faxberichten

1. Selecteer **Instel.** op het bedieningspaneel van de printer en selecteer vervolgens **Algemene instellingen** > **Faxinstellingen**.
2. Selecteer **Ontvangstinstellingen** > **Instellingen opsl./doorsturen** > **Onvoorwaardelijk opslaan/doorsturen**. Wanneer een bericht wordt weergegeven, leest u de inhoud en tikt u vervolgens op **OK**.
3. Configureer de instellingen voor de opslagbestemming, het postvak IN en/of een extern geheugenapparaat.



- Opslaan van ontvangen faxberichten in het Postvak IN:
 - ➊ Selecteer **Opslaan in postvak IN** om dit in te stellen op **Aan**.
 - ➋ Als een bericht wordt weergegeven, leest u de inhoud en selecteert u vervolgens **OK**.
- Ontvangen faxberichten opslaan op een extern geheugenapparaat:
 - ➊ Voer een geheugenapparaat in de externe interface USB-poort van de printer.
 - ➋ Selecteer **Opsl.op geheugenapp..**
 - ➌ Selecteer **Ja**. Om de documenten automatisch af te drukken terwijl ze worden opgeslagen op het geheugenapparaat, selecteert u in plaats daarvan **Ja en afdrukken**.
 - ➍ Controleer het bericht dat wordt weergegeven en tik vervolgens op **Aanmaken**.
Er wordt een map voor het opslaan van ontvangen documenten gemaakt op het geheugenapparaat.
 - ➎ Controleer het bericht, tik op **Sluiten** of wacht tot het bericht is gewist, en tik vervolgens op **Sluiten**.
 - ➏ Wanneer het tekstbericht wordt weergegeven, controleert u het en tikt u vervolgens op **OK**.



Belangrijk:

Ontvangen documenten worden tijdelijk opgeslagen in het geheugen van de printer voordat de documenten worden opgeslagen in het geheugenapparaat dat is verbonden met de printer. Omdat het verzenden en ontvangen van faxberichten wordt uitgeschakeld door de fout Geheugen vol, moet u het geheugenapparaat verbonden houden met de printer.

Opmerking:

*U kunt instellen dat de printer een e-mail verzendt naar mensen die u op de hoogte wilt brengen wanneer faxberichten zijn opgeslagen. Selecteer indien nodig **E-mailmeldingen**, stel de processen in en stel vervolgens de bestemming in waarnaar u de meldingen wilt verzenden.*

4. Selecteer **Sluiten** om de instellingen voor **Onvoorwaardelijk opslaan/doorsturen** te voltooien.

De onvoorwaardelijke instellingen voor het opslaan van ontvangen faxberichten zijn geconfigureerd. U kunt indien nodig **Algemene instellingen** instellen. Voor details wordt verwezen naar de toelichting voor **Algemene instellingen** in het menu **Instellingen opsl./doorsturen**.

Opmerking:

Klik op de koppeling hieronder voor gerelateerde informatie als u ontvangen faxberichten onder voorwaarden wilt opslaan.

Gerelateerde informatie

- ➔ [“Instellingen voor het ontvangen van faxberichten volgens specifieke voorwaarden” op pagina 133](#)
- ➔ [“Algemene instellingen:” op pagina 434](#)
- ➔ [“Ontvangen faxberichten op het lcd-scherm van de printer bekijken” op pagina 256](#)

Instellingen voor doorsturen voor ontvangen faxberichten

U kunt instellen dat faxberichten worden doorgestuurd naar maximaal vijf bestemmingen, e-mailadressen, gedeelde mappen, uw cloudaccounts en/of een ander faxapparaat, ongeacht de afzender of het tijdstip.

Opmerking:

- ❑ Als u instellingen voor het doorsturen van ontvangen faxberichten wilt configureren, moet u de bestemmingen eerst toevoegen aan de lijst met contactpersonen of de lijst met cloudbestemmingen. In onderstaande tabel ziet u welke lijst u moet gebruiken.

Type bestemming	Contacten	Cloud Doellijst
e-mailadres	✓	-
gedeelde map	✓	-
cloudaccount	-	✓
een ander faxapparaat	✓	-

- ❑ Configureer de volgende instellingen op basis van het type doorstuurbestemming.
 - “Contactpersonen registreren” op pagina 88
 - “Een e-mailserver registreren” op pagina 75
 - “Een netwerkmap maken” op pagina 78
 - “Instellingen om uw clouddienst te gebruiken als doorstuurbestemming voor faxberichten” op pagina 99
- ❑ Gekleurde documenten kunnen niet worden doorgestuurd naar een ander faxapparaat. Ze worden verwerkt als documenten die niet kunnen worden doorgestuurd.

Instellingen voor doorsturen configureren voor inkomende faxberichten

Opmerking:

- ❑ Behalve het bedieningspaneel van de printer kunt u ook Web Config gebruiken om het doorsturen van ontvangen faxberichten in te stellen. Selecteer het tabblad **Fax > Instellingen opsl./doorsturen > Onvoorwaardelijk opslaan/doorsturen** en configureer vervolgens de instellingen voor doorsturen in **Faxuitvoer**.
- ❑ U kunt tegelijkertijd ontvangen faxberichten afdrukken en/of opslaan. Configureer de instellingen in het scherm **Faxuitvoer**.





1. Selecteer **Instel.** op het bedieningspaneel van de printer en selecteer vervolgens **Algemene instellingen > Faxinstellingen**.
2. Selecteer **Ontvangstinstellingen > Instellingen opsl./doorsturen > Onvoorwaardelijk opslaan/doorsturen**. Wanneer een bericht wordt weergegeven, leest u de inhoud en tikt u vervolgens op **OK**.
3. Stel maximaal vijf doorstuurbestemmingen in.



- 1 Selecteer **Doorsturen**.

2 Selecteer **Ja**. Om de documenten automatisch af te drukken en ze door te sturen, selecteert u in plaats daarvan **Ja en afdrukken**.

3 Selecteer **Bestemming > Gegeven toevoegen** en selecteer vervolgens doorstuurbestemmingen in de lijst met contactpersonen of de lijst met cloudbestemmingen. U kunt tot vijf doorstuurbestemmingen opgeven.

Om tussen de lijsten te wisselen, tikt u op  en selecteert u  Cloud Doellijst of tikt u op  en selecteert u  Contacten.

4 Tik op **Sluiten** voor het voltooien van het selecteren van bestemmingen voor doorsturen, en tik vervolgens op **Sluiten**.

5 Selecteer in **Opties als doorsturen mislukt** of ontvangen documenten moeten worden afgedrukt of dat u ze wilt opslaan in het Postvak IN van de printer wanneer het doorsturen mislukt.

6 Tik op **OK**.

 **Belangrijk:**

Wanneer het Postvak IN vol is, wordt het ontvangen van faxberichten uitgeschakeld. U moet de documenten verwijderen uit het Postvak IN wanneer ze zijn gecontroleerd. Het aantal documenten dat niet kon worden doorgestuurd, wordt weergegeven in  op het startscherm, naast andere onverwerkte taken.

Opmerking:

U kunt instellen dat de printer een e-mail verzendt naar mensen die u op de hoogte wilt brengen wanneer faxberichten zijn doorgestuurd. Selecteer indien nodig **E-mailmeldingen**, stel de processen in en selecteer vervolgens in de contactpersonenlijst de bestemming waarnaar u de meldingen wilt verzenden.

4. Selecteer **Sluiten** om de instellingen voor **Onvoorwaardelijk opslaan/doorsturen** te voltooien.

Opmerking:

De onvoorwaardelijke instellingen voor het doorsturen van ontvangen faxberichten zijn geconfigureerd. U kunt indien nodig **Algemene instellingen** instellen. Voor details wordt verwezen naar de toelichting voor **Algemene instellingen** in het menu **Instellingen opsl./doorsturen**.

Gerelateerde informatie

➔ [“Algemene instellingen:” op pagina 434](#)

De doorstuurbestemming controleren

Als u een gedeelde map in een netwerk, een e-mailadres of een cloudaccount hebt geselecteerd als de doorstuurbestemming, raden wij u aan te testen of u een afbeelding naar de bestemming kunt sturen.

Selecteer **Scannen > E-mail**, **Scannen > Netwerkmapp/FTP** op het bedieningspaneel van de printer, selecteer de bestemming en start het scannen.

Als u een cloudaccount hebt geselecteerd, kunt u een test uitvoeren door een afbeelding die in een faxbox is opgeslagen door te sturen naar de bestemming. Selecteer **Faxbox** op het bedieningspaneel van de printer en selecteer vervolgens een faxbox waarin een afbeelding is opgeslagen. Selecteer  (Menu) > **Doorsturen(Cloud)**, selecteer de bestemming en start het doorsturen.

Instellingen voor het opslaan en doorsturen van ontvangen faxberichten volgens specifieke voorwaarden

U kunt ontvangen faxberichten opslaan en/of doorsturen volgens ingestelde voorwaarden.

Opmerking:

- Standaard worden ontvangen faxberichten automatisch afgedrukt.
- U kunt faxberichten ook zonder voorwaarden ontvangen en opslaan.
“Instellingen voor het opslaan en doorsturen van ontvangen faxberichten” op pagina 129

Gerelateerde informatie

- ➔ [“Instellingen voor het ontvangen van faxberichten volgens specifieke voorwaarden” op pagina 133](#)
- ➔ [“Instellingen voor het doorsturen van ontvangen faxberichten volgens specifieke voorwaarden” op pagina 135](#)

Instellingen voor het ontvangen van faxberichten volgens specifieke voorwaarden

U kunt instellen dat faxberichten die van een bepaalde afzender of op een bepaald tijdstip zijn ontvangen, in het postvak IN en op een extern geheugenapparaat worden opgeslagen.

Wanneer meerdere voorwaarden (**Voorw. opslaan/doorsturen**) zijn ingesteld, wordt ernaar verwezen in de volgorde van de items, en wordt de **Voorw. opslaan/doorsturen** die het eerst overeenkomt, uitgevoerd.

Wanneer u een faxberichten in een vertrouwelijke map of in het postvak IN opslaat, kunt u de inhoud van het ontvangen faxbericht controleren door het faxbericht op het lcd-scherm van de printer te bekijken voordat het faxbericht wordt afgedrukt.

Voordat u de functie voor het opslaan van faxberichten die op een opgegeven tijdstip zijn ontvangen gebruikt, moet u ervoor zorgen dat de instellingen **Datum/tijd** en **Tijdsverschil** van de printer juist zijn. Open het menu vanuit **Instel. > Algemene instellingen > Basisinstellingen > Datum/tijd instellen**.

Opmerking:

- Behalve het bedieningspaneel van de printer kunt u ook Web Config gebruiken om het opslaan van ontvangen faxberichten in te stellen. Selecteer het tabblad **Fax > Instellingen opsl./doorsturen > Voorw. opslaan/doorsturen**, selecteer het nummer van de vertrouwelijke map, selecteer vervolgens **Bewerken** en stel de bestemming voor opslaan in.
- U kunt tegelijkertijd ontvangen faxberichten afdrukken en/of doorsturen. Configureer de instellingen in het scherm **Bewerken**.

Instellingen configureren voor het opslaan van ontvangen faxberichten volgens specifieke voorwaarden

1. Selecteer **Instel.** op het bedieningspaneel van de printer en selecteer vervolgens **Algemene instellingen > Faxinstellingen**.
2. Selecteer **Ontvangstinstellingen > Instellingen opsl./doorsturen > Voorw. opslaan/doorsturen** en tik vervolgens op een niet-geregistreerde map in **Voorw. opslaan/doorsturen**.

Opmerking:

Als u de instellingen voor een geregistreerde map wilt wijzigen, tikt u op  en wijzigt u de instellingen.

3. Selecteer het vak **Naam (vereist)** en voer de naam in die u wilt registreren.
4. Selecteer het vak **Voorwaarde(en)** om een voorwaarde in te stellen.
 - Overeenstemming Fax-id afzender: als de ID van de afzender overeenkomt met de voorwaarde die u voor dit item hebt geselecteerd, wordt het ontvangen faxbericht door de printer opgeslagen.
Selecteer **ID** en voer de ID van de afzender in, bijvoorbeeld het faxnummer.

- Subadres (SUB) perfecte overeenkomst: als het subadres (SUB) volledig overeenkomt, worden ontvangen faxberichten door de printer opgeslagen.
Schakel de instelling Subadres (SUB) perfecte overeenkomst in en voer het wachtwoord in door het vak **Subadres (SUB)** te selecteren.
- Wachtwoord (SID) perfecte overeenkomst: als het wachtwoord (SID) volledig overeenkomt, worden ontvangen faxberichten door de printer opgeslagen.
Schakel de instelling Wachtwoord (SID) perfecte overeenkomst in en voer het wachtwoord in door het vak **Wachtwoord(SID)** te selecteren.
- Ontvangsttijd: de printer slaat ontvangen faxberichten op en stuurt deze door gedurende en opgegeven tijdsduur.
Schakel de instelling **Ontvangsttijd** in en stel vervolgens in **Begintijd** en **Eindtijd** de tijd in.

5. Selecteer **Opslaan/Doorstuurbestemming (vereist)** en configureer vervolgens de instellingen voor de bestemming, de map en/of een extern geheugenapparaat.

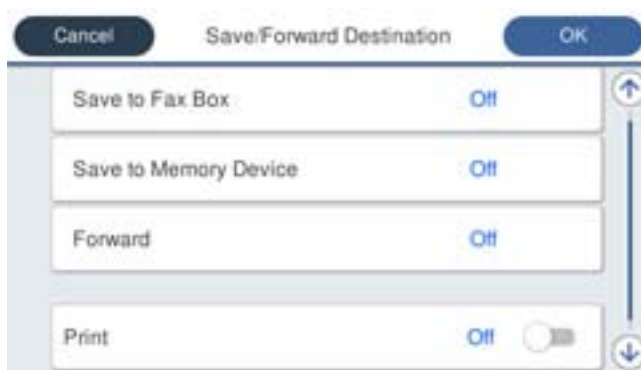

- Opslaan van de ontvangen faxberichten in de Postvak IN of een vertrouwelijke map:
 - ❶ Selecteer **Opslaan nr.faxbox**.
 - ❷ Tik op **Opslaan nr.faxbox** om dit in te stellen op **Aan**.
 - ❸ Selecteer de map waarin het document moet worden opgeslagen.
- Ontvangen faxberichten opslaan op een extern geheugenapparaat:
 - ❶ Voer een geheugenapparaat in de externe interface USB-poort van de printer.
 - ❷ Selecteer **Opsl.op geheugenapp..**
 - ❸ Tik op **Opsl.op geheugenapp.** om dit in te stellen op **Aan**.
 - ❹ Controleer het bericht dat wordt weergegeven en tik vervolgens op **Aanmaken**.Er wordt een map voor het opslaan van ontvangen documenten gemaakt op het geheugenapparaat.

! **Belangrijk:**

Ontvangen documenten worden tijdelijk opgeslagen in het geheugen van de printer voordat de documenten worden opgeslagen in het geheugenapparaat dat is verbonden met de printer. Omdat het verzenden en ontvangen van faxberichten wordt uitgeschakeld door de fout Geheugen vol, moet u het geheugenapparaat verbonden houden met de printer.

Opmerking:

*Als u ontvangen faxberichten tegelijkertijd wilt afdrukken, tikt u op **Afdrukken** om dit in te stellen op **Aan**.*

6. Selecteer **OK** om de instellingen voor **Opslaan/Doorstuurbestemming (vereist)** te voltooien.

Opmerking:

*U kunt instellen dat de printer een e-mail verzendt naar mensen die u op de hoogte wilt brengen wanneer faxberichten zijn opgeslagen. Selecteer indien nodig **E-mailmeldingen**, stel de processen in en selecteer vervolgens in de contactpersonenlijst de bestemming waarnaar u de meldingen wilt verzenden.*

7. Selecteer **OK** tot u terugkeert op het scherm **Instellingen opsl./doorsturen** om **Voorw. opslaan/doorsturen** te voltooien.

8. Selecteer het geregistreerde vak waarvoor u een voorwaarde wilt instellen en selecteer vervolgens **Insch.**.

De voorwaardelijke instellingen voor het opslaan van ontvangen faxberichten zijn geconfigureerd. U kunt indien nodig **Algemene instellingen** instellen. Voor details wordt verwezen naar de toelichting voor **Algemene instellingen** in het menu **Instellingen opsl./doorsturen**.

Gerelateerde informatie

- ➔ [“Algemene instellingen:” op pagina 434](#)
- ➔ [“Ontvangen faxberichten op het lcd-scherm van de printer bekijken” op pagina 256](#)

Instellingen voor het doorsturen van ontvangen faxberichten volgens specifieke voorwaarden

U kunt instellen dat faxberichten die van een bepaalde afzender of op een bepaald tijdstip zijn ontvangen, worden doorgestuurd.

Wanneer meerdere voorwaarden (**Voorw. opslaan/doorsturen**) zijn ingesteld, wordt ernaar verwezen in de volgorde van de items, en wordt de **Voorw. opslaan/doorsturen** die het eerst overeenkomt, uitgevoerd.

U kunt instellen dat faxberichten worden doorgestuurd naar een bestemming, een e-mailadres, een gedeelde map, uw cloudaccount of een ander faxapparaat van een bepaalde afzender of op een bepaald tijdstip.

Opmerking:

- Als u instellingen voor het doorsturen van ontvangen faxberichten wilt configureren, moet u de bestemmingen eerst toevoegen aan de lijst met contactpersonen of de lijst met cloudbestemmingen. In onderstaande tabel ziet u welke lijst u moet gebruiken.

Type bestemming	Contacten	Cloud Doellijst
e-mailadres	✓	–
gedeelde map	✓	–
cloudaccount	–	✓
een ander faxapparaat	✓	–

- Configureer de volgende instellingen op basis van het type doorstuurbestemming.
 - “Contactpersonen registreren” op pagina 88
 - “Een e-mailserver registreren” op pagina 75
 - “Een netwerkmap maken” op pagina 78
 - “Instellingen om uw cloudservice te gebruiken als doorstuurbestemming voor faxberichten” op pagina 99
- Voordat u de functie voor het doorsturen van faxberichten die op een opgegeven tijdstip zijn ontvangen gebruikt, moet u ervoor zorgen dat de instellingen **Datum/tijd** en **Tijdsverschil** van de printer juist zijn. Open het menu vanuit **Instel.** > **Algemene instellingen** > **Basisinstellingen** > **Datum/tijd instellen**.
- Gekeurde documenten kunnen niet worden doorgestuurd naar een ander faxapparaat. Ze worden verwerkt als documenten die niet kunnen worden doorgestuurd.

Instellingen configureren voor het doorsturen van ontvangen faxberichten volgens opgegeven voorwaarden

Opmerking:

- Behalve het bedieningspaneel van de printer kunt u ook Web Config gebruiken om het doorsturen van ontvangen faxberichten in te stellen. Selecteer het tabblad **Fax** > **Instellingen opsl./doorsturen** > **Voorw. opslaan/doorsturen**, selecteer het nummer van de vertrouwelijke map, selecteer vervolgens **Bewerken** en stel de bestemming voor doorsturen in.

- U kunt tegelijkertijd ontvangen faxberichten afdrukken en/of opslaan. Configureer de instellingen in het scherm **Bewerken**.

1. Selecteer **Instel.** op het bedieningspaneel van de printer en selecteer vervolgens **Algemene instellingen** > **Faxinstellingen**.
2. Selecteer **Ontvangstinstellingen** > **Instellingen opsl./doorsturen** > **Voorw. opslaan/doorsturen** en tik vervolgens op een niet-geregistreerde map in **Voorw. opslaan/doorsturen**.

Opmerking:

Als u de instellingen voor een geregistreerde map wilt wijzigen, tikt u op  en wijzigt u de instellingen.

3. Selecteer het vak **Naam (vereist)** en voer de naam in die u wilt registreren.
4. Selecteer het vak **Voorwaarde(en)** om een voorwaarde in te stellen.
 - Overeenstemming Fax-id afzender: als de ID van de afzender overeenkomt met de voorwaarde die u voor dit item hebt geselecteerd, wordt het ontvangen faxbericht door de printer doorgestuurd. Selecteer **ID** en voer de ID van de afzender in, bijvoorbeeld het faxnummer.

- Subadres (SUB) perfecte overeenkomst: als het subadres (SUB) volledig overeenkomt, worden ontvangen faxberichten door de printer doorgestuurd.

Schakel de instelling Subadres (SUB) perfecte overeenkomst in en voer het wachtwoord in door het vak **Subadres (SUB)** te selecteren.

- Wachtwoord (SID) perfecte overeenkomst: als het wachtwoord (SID) volledig overeenkomt, worden ontvangen faxberichten door de printer doorgestuurd.

Schakel de instelling Wachtwoord (SID) perfecte overeenkomst in en voer het wachtwoord in door het vak **Wachtwoord(SID)** te selecteren.

- Ontvangsttijd: de printer stuurt ontvangen faxberichten door gedurende een opgegeven tijdsduur.

Schakel de instelling **Ontvangsttijd** in en stel vervolgens in **Begintijd** en **Eindtijd** de tijd in.



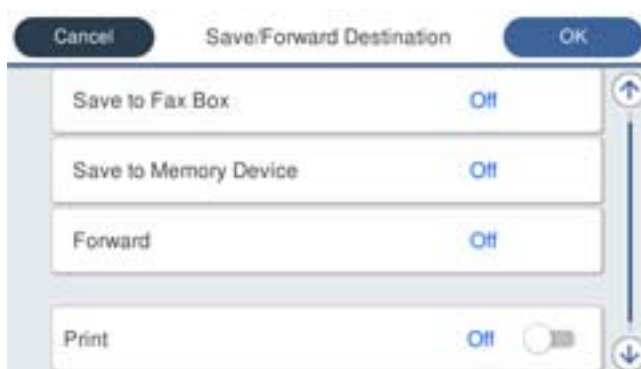

5. Selecteer **Opslaan/Doorstuurbestemming (vereist)** en stel de bestemming voor doorsturen in.



- 1 Selecteer **Doorsturen**.

- 2 Tik op **Doorsturen** om dit in te stellen op **Aan**.

- 3 Selecteer **Bestemming > Gegeven toevoegen** en selecteer vervolgens een doorstuurbestemming in de lijst met contactpersonen of de lijst met cloudbestemmingen. U kunt een doorstuurbestemming opgeven.

Om tussen de lijsten te wisselen, tikt u op  en selecteert u  (Cloud Doellijst). Of tik op  en selecteer  (Contacten).

- 4 Wanneer u het selecteren voor doorstuurbestemmingen hebt voltooid, tikt u op **Sluiten**.

- 5 Controleer of de doorstuurbestemming die u hebt geselecteerd, correct is en selecteer vervolgens **Sluiten**.

- 6 Selecteer in **Opties als doorsturen mislukt** of ontvangen documenten moeten worden afgedrukt of dat u ze wilt opslaan in het Postvak IN van de printer wanneer het doorsturen mislukt.

- 7 Tik op **OK**.

 **Belangrijk:**

Wanneer het Postvak IN of een vertrouwelijke map vol is, is het ontvangen van faxberichten uitgeschakeld. U moet de documenten verwijderen uit het Postvak IN wanneer ze zijn gecontroleerd. Het aantal documenten dat niet kon worden doorgestuurd, wordt weergegeven in  op het startscherm, naast andere onverwerkte taken.

Opmerking:

Als u ontvangen faxberichten tegelijkertijd wilt afdrukken, tikt u op **Afdrukken** om dit in te stellen op **Aan**.

6. Selecteer **OK** om de instellingen voor **Opslaan/Doorstuurbestemming (vereist)** te voltooien.

Opmerking:

*U kunt instellen dat de printer een e-mail verzendt naar mensen die u op de hoogte wilt brengen wanneer faxberichten zijn doorgestuurd. Selecteer indien nodig **E-mailmeldingen**, stel de processen in en selecteer vervolgens in de contactpersonenlijst de bestemming waarnaar u de meldingen wilt verzenden.*

7. Selecteer **OK** tot u terugkeert op het scherm **Instellingen opsl./doorsturen** om **Voorw. opslaan/doorsturen** te voltooien.

8. Selecteer het geregistreerde vak waarvoor u een voorwaarde wilt instellen en selecteer vervolgens **Insch.**

De voorwaardelijke instellingen voor het doorsturen van ontvangen faxberichten zijn geconfigureerd. U kunt indien nodig **Algemene instellingen** instellen. Voor details wordt verwezen naar de toelichting voor **Algemene instellingen** in het menu **Instellingen opsl./doorsturen**.

Gerelateerde informatie

➔ “Algemene instellingen:” op pagina 434

De doorstuurbestemming controleren

Als u een gedeelde map in een netwerk, een e-mailadres of een cloudaccount hebt geselecteerd als de doorstuurbestemming, raden wij u aan te testen of u een afbeelding naar de bestemming kunt sturen.

Selecteer **Scannen > E-mail**, **Scannen > Netwerkmapp/FTP** op het bedieningspaneel van de printer, selecteer de bestemming en start het scannen.

Als u een cloudaccount hebt geselecteerd, kunt u een test uitvoeren door een afbeelding die in een faxbox is opgeslagen door te sturen naar de bestemming. Selecteer **Faxbox** op het bedieningspaneel van de printer en selecteer vervolgens een faxbox waarin een afbeelding is opgeslagen. Selecteer  (Menu) > **Doorsturen(Cloud)**, selecteer de bestemming en start het doorsturen.

Instellingen configureren voor het blokkeren van ongewenste faxberichten

U kunt ongewenste faxberichten blokkeren.

1. Selecteer **Instel.** op het bedieningspaneel van de printer.
2. Selecteer **Algemene instellingen > Faxinstellingen > Basisinstellingen > Weigeringsfax**.
3. Schakel de voorwaarde in om ongewenste faxberichten te blokkeren.
Selecteer **Weigeringsfax** en schakel de volgende opties in.
 - Lijst geweigerde nummers: weiger faxen van afzenders in de lijst met geblokkeerde nummers.
 - Blanco koptekst fax geblokkeerd: weiger faxen zonder koptekstinformatie.
 - Niet geregistreerde contacten: weiger faxen van afzenders die niet zijn toegevoegd aan de lijst met contacten.
4. Tik op  om terug te keren naar het scherm **Weigeringsfax**.
5. Als u de **Lijst geweigerde nummers** gebruikt, selecteert u **Lijst geweigerde nummers bewerken** en bewerkt u de lijst.

Gedrag voor het afwijzen van faxberichten

De printer reageert als volgt.

- De beltoon klinkt.
- De afzender ontvangt bericht over een communicatiefout.
- De actie wordt opgeslagen in de taakgeschiedenis.

U kunt de taakgeschiedenis als volgt openen:

Job/Status > Taak > Logboek

- De actie wordt opgeslagen in Faxlogboek
- U kunt het Faxlogboek als volgt afdrukken:

Fax >  (Meer) > Faxverslag > Faxlogboek

Instellingen instellen om faxen te verzenden en ontvangen op een computer

Als u faxen wilt verzenden en ontvangen op een client-computer, moet FAX Utility zijn geïnstalleerd op de computer die via een netwerk of USB-kabel is verbonden.

Het verzenden van faxberichten instellen vanaf een computer

Stel het volgende in met Web Config.

1. Voer in een browser het IP-adres van de printer in om Web Config te openen.
Voer het IP-adres van de printer in op een computer die met hetzelfde netwerk is verbonden als de printer.
U vindt het IP-adres van de printer in het volgende menu.
Instel. > Algemene instellingen > Netwerkinstellingen > Netwerkstatus > Status vast netwerk/Wi-Fi
2. Voer het beheerderswachtwoord in om in te loggen als beheerder.
3. Selecteer opties in de volgende volgorde.
Selecteer het tabblad **Fax** en klik vervolgens op **Verzendinstellingen**
4. Selecteer **Gebruiken** voor de **Functie PC naar FAX**.
De standaardinstelling van de **Functie PC naar FAX** is **Gebruiken**. Selecteer **Niet gebruiken** om het verzenden van faxberichten vanaf een computer uit te schakelen.
5. Klik op **OK**.

Gerelateerde informatie

- ➔ [“Web Config uitvoeren op een browser” op pagina 404](#)
- ➔ [“Standaardwaarde van het beheerderswachtwoord” op pagina 19](#)

De instelling Opslaan op computer configureren zodat faxen worden ontvangen

U kunt faxen op een computer ontvangen met de FAX Utility. Installeer FAX Utility op de clientcomputer en configureer de instelling. Zie Basisbediening in de help van FAX Utility (weergegeven in het startscherf) voor meer informatie.

Het onderstaande instellingsitem op het bedieningspaneel van de printer is ingesteld op **Ja** en de ontvangen faxen kunnen worden opgeslagen op de computer.

Instel. > **Algemene instellingen** > **Faxinstellingen** > **Ontvangstinstellingen** > **Instellingen opsl./doorsturen** > **Onvoorwaardelijk opslaan/doorsturen** > **Opslaan op computer**

Stel de instelling Opslaan op computer in op Ook afdrukken op de printer om faxberichten te ontvangen

U kunt de instelling instellen om ontvangen faxberichten af te drukken vanaf de printer of om ze op te slaan op een computer.

1. Selecteer **Instel.** op het bedieningspaneel van de printer.
2. Selecteer **Algemene instellingen** > **Faxinstellingen** > **Ontvangstinstellingen**.
3. Selecteer **Instellingen opsl./doorsturen** > **Onvoorwaardelijk opslaan/doorsturen** > **Opslaan op computer** > **Ja en afdrukken**.

Stel de instelling Opslaan op computer in om faxberichten te ontvangen

Als wilt instellen dat de ontvangen faxberichten niet op de computer worden opgeslagen, wijzigt u de instellingen op de printer.

Opmerking:

U kunt de instellingen ook wijzigen met FAX Utility. Als er echter faxberichten zijn die niet op de computer zijn opgeslagen, werkt deze functie niet.

1. Selecteer **Instel.** op het bedieningspaneel van de printer.
2. Selecteer **Algemene instellingen** > **Faxinstellingen** > **Ontvangstinstellingen**.
3. Selecteer **Instellingen opsl./doorsturen** > **Onvoorwaardelijk opslaan/doorsturen** > **Opslaan op computer** > **Nee**.

Faxproblemen oplossen

Kan geen faxbericht verzenden of ontvangen

Dit kan de volgende oorzaken hebben.

■ Er zijn problemen met de telefoonaansluiting in de muur.

Oplossingen

Controleer of de wandcontactdoos werkt door een telefoon erop aan te sluiten. Als u geen oproepen kunt ontvangen of uitvoeren, neem dan contact op met uw telecombedrijf.

■ Er zijn problemen met de verbinding met de telefoonlijn.

Oplossingen

Selecteer op het bedieningspaneel **Instel.** > **Algemene instellingen** > **Faxinstellingen** > **Fax-aansl. controleren** om de automatische faxverbindingcontrole uit te voeren. Probeer de oplossingen die in het rapport worden voorgesteld.

■ Er is een communicatiefout opgetreden.

Oplossingen

Selecteer **Langz.(9.600 b/s)** in **Instel. > Algemene instellingen > Faxinstellingen > Basisinstellingen > Faxsnelheid** op het bedieningspaneel.

■ Verbinding met een DSL-telefoonlijn zonder DSL-filter.

Oplossingen

Voor een verbinding met een DSL-telefoonlijn hebt u een DSL-modem met ingebouwd DSL-filter nodig of u moet een apart DSL-filter op de lijn installeren. Neem contact op met uw DSL-provider.

[“Aansluiten op DSL of ISDN” op pagina 122](#)

■ Er zijn problemen met het DSL-filter wanneer u verbinding maakt met een DSL-telefoonlijn.

Oplossingen

Als u geen faxberichten kunt verzenden of ontvangen, sluit u de printer direct op de telefoonaansluiting in de muur aan. Controleer vervolgens of u faxberichten kunt verzenden. Als dit werkt, ligt het probleem mogelijk bij het DSL-filter. Neem contact op met uw DSL-provider.

Kan geen faxberichten verzenden

Dit kan de volgende oorzaken hebben.

■ De verbinding is ingesteld op PSTN in een faciliteit waar PBX (Private Branch Exchange) wordt gebruikt.

Oplossingen

Selecteer **PBX** in **Instel. > Algemene instellingen > Faxinstellingen > Basisinstellingen > Lijntype** op het bedieningspaneel.

■ De nummerweergave is geblokkeerd.

Oplossingen

Neem contact op met uw telecombedrijf om de nummerweergave te deblokken. Sommige telefoons of faxapparaten weigeren automatisch anonieme oproepen.

■ De koptekstinformatie voor uitgaande faxberichten is niet geregistreerd.

Oplossingen

Selecteer **Instel. > Algemene instellingen > Faxinstellingen > Basisinstellingen > Koptekst** en stel de koptekstinformatie in. Sommige faxapparaten weigeren automatisch faxberichten die geen koptekstinformatie hebben.

Kan geen faxberichten verzenden (wanneer IP fax is geactiveerd)

■ Er is geprobeerd te verzenden naar een lijnpoort die is ingesteld op Alleen ontvangen

Oplossingen

Stel **Verzendinstelling per lijn** van de lijnpoort die u wilt gebruiken voor het verzenden naar **Verzenden en ontvangen** of **Alleen verzenden**.

U kunt toegang krijgen tot **Verzendinstelling per lijn** vanaf het volgende menu op het bedieningspaneel van de printer.

Instel. > Algemene instellingen > Faxinstellingen > Basisinstellingen > Verzendinstelling per lijn

Kan geen faxberichten ontvangen

Dit kan de volgende oorzaken hebben.

Controleer ook de printerstatus in **Job/Status**. Hierin wordt bijvoorbeeld vermeld of de printer het faxbericht wel of niet ontvangt.

Ontvangstmodus is ingesteld op Handmatig, terwijl een extern telefoontoestel met de printer is verbonden.

Oplossingen

Als een extern telefoontoestel met de printer is verbonden en een telefoonlijn met de printer deelt, selecteert u **Instel. > Algemene instellingen > Faxinstellingen > Basisinstellingen** en stelt u **Ontvangstmodus** vervolgens in op **Auto**.

Het subadres en wachtwoord zijn onjuist.

Oplossingen

Controleer of het subadres en het wachtwoord correct zijn wanneer u faxberichten ontvangt met de subadresfunctie.

Controleer bij de afzender of het subadres en het wachtwoord overeenkomen.

Als u het subadres of het wachtwoord wilt wijzigen, selecteert u de menu's op het bedieningspaneel zoals hieronder beschreven, selecteert u de vertrouwelijke map die overeenkomt met de instellingen en stelt u vervolgens de juiste waarden in bij **Voorwaarde(en)**.

Instel. > Algemene instellingen > Faxinstellingen > Ontvangstinstellingen > Instellingen opsl./doorsturen > Voorw. opslaan/doorsturen

Het faxnummer van de afzender is geregistreerd in de Lijst geweigerde nummers.

Oplossingen

Controleer of het nummer van de afzender kan worden verwijderd uit de **Lijst geweigerde nummers** voordat u het verwijderd. Verwijder het uit **Instel. > Algemene instellingen > Faxinstellingen > Basisinstellingen > Weigeringsfax > Lijst geweigerde nummers bewerken**. Of schakel de **Lijst geweigerde nummers** uit in **Instel. > Algemene instellingen > Faxinstellingen > Basisinstellingen > Weigeringsfax > Weigeringsfax**. Faxberichten die afkomstig zijn van nummers die zijn geregistreerd in deze lijst, worden geblokkeerd wanneer deze instelling is ingeschakeld.

Het faxnummer van de afzender is niet geregistreerd in de contactenlijst.

Oplossingen

Registreer het faxnummer van de afzender in de contactenlijst. Of schakel **Niet geregistreerde contacten** uit in **Instel. > Algemene instellingen > Faxinstellingen > Basisinstellingen > Weigeringsfax > Weigeringsfax**. Faxberichten die niet afkomstig zijn van nummers die zijn geregistreerd in deze lijst worden geblokkeerd wanneer deze instelling is ingeschakeld.

De afzender heeft het faxbericht zonder koptekstinformatie verzonden.

Oplossingen

Vraag aan de afzender of de koptekstinformatie is ingesteld op het betreffende faxapparaat. Of schakel **Blanco koptekst fax geblokkeerd** uit in **Instel. > Algemene instellingen > Faxinstellingen > Basisinstellingen > Weigeringsfax > Weigeringsfax**. Faxberichten die geen koptekstinformatie bevatten, worden geblokkeerd wanneer deze instelling is ingeschakeld.

De verbinding is ingesteld op PSTN in een faciliteit waar PBX (Private Branch Exchange) wordt gebruikt.

Oplossingen

Selecteer **PBX** in **Instel. > Algemene instellingen > Faxinstellingen > Basisinstellingen > Lijntype** op het bedieningspaneel.

Abonnement op een doorschakelingsservice.

Oplossingen

Als u bent geabonneerd op een doorschakelingsservice, kan de printer mogelijk geen faxberichten ontvangen. Neem contact op met de provider.

Kan geen faxberichten ontvangen (wanneer IP-fax is geactiveerd)

De afzender probeerde een faxbericht te verzenden naar een lijnpoort die is ingesteld op Alleen verzenden

Oplossingen

Stel **Verzendinstelling per lijn** van de lijnpoort die u wilt gebruiken voor het ontvangen van faxen in op **Verzenden en ontvangen** of **Alleen ontvangen**.

U kunt toegang krijgen tot **Verzendinstelling per lijn** vanaf het volgende menu op het bedieningspaneel van de printer.

Instel. > Algemene instellingen > Faxinstellingen > Basisinstellingen > Verzendinstelling per lijn

Kan geen faxberichten verzenden op specifiek tijdstip

De datum en tijd zijn verkeerd ingesteld op de printer.

Oplossingen

Selecteer **Instel. > Algemene instellingen > Basisinstellingen > Datum/tijd instellen** en stel vervolgens de juiste datum en tijd in.

Kan ontvangen faxberichten niet opslaan op een geheugenapparaat

■ Het opslaan van ontvangen faxberichten in het externe geheugen is uitgeschakeld.

Oplossingen

Selecteer **Instel.** > **Algemene instellingen** > **Faxinstellingen** > **Ontvangstinstellingen** en schakel vervolgens in elke menu **Opsl.op geheugenapp.** in.

Kan geen A3-faxberichten ontvangen

Dit kan de volgende oorzaken hebben.

■ De instelling voor de papierbron is onjuist.

Oplossingen

Controleer of de instelling van de papierbron met A3-papier is ingesteld op A3 en de papierbron ingesteld is voor gebruik bij de faxfunctie. Selecteer **Instel.** > **Algemene instellingen** > **Printerinstellingen** > **Instellingen papierbron** > **Inst. autom. selecteren** > **Fax** en controleer de ingeschakelde papierbron(nen).

■ A3 is niet geselecteerd bij Papierformaat ontvangen.

Oplossingen

Selecteer **Instel.** > **Algemene instellingen** > **Faxinstellingen** > **Basisinstellingen** > **Papierformaat ontvangen** en controleer of A3 is geselecteerd. In dit menu kunt u de maximaal toegestane grootte instellen voor faxberichten die de printer kan ontvangen.

Ontvangen faxberichten worden niet afgedrukt

■ Het afdrukken van ontvangen faxberichten is uitgeschakeld in de huidige instellingen.

Oplossingen

Configureer de instellingen voor het afdrukken van ontvangen faxberichten bij **Instel.** > **Algemene instellingen** > **Faxinstellingen** > **Ontvangstinstellingen** > **Instellingen opsl./doorsturen** in elk menu.

De kwaliteit van het verzonden of ontvangen faxbericht is slecht

■ De ECM-instelling is uitgeschakeld.

Oplossingen

Selecteer **Instel.** > **Algemene instellingen** > **Faxinstellingen** > **Basisinstellingen** en schakel de ECM-instelling in op het bedieningspaneel. Hierdoor worden fouten die optreden vanwege verbindingproblemen mogelijk opgelost. Het kan zijn dat faxberichten minder snel worden verzonden en ontvangen dan wanneer **ECM** is uitgeschakeld.

Bellen niet mogelijk op verbonden telefoon

■ De telefoonkabel is niet correct aangesloten.

Oplossingen

Sluit de telefoon aan op de EXT. poort van de printer en neem de hoorn van de haak. Hoort u geen kiestoon, sluit de modulaire kabel dan goed aan.

Antwoordapparaat kan geen gesprekken aannemen

■ De printerinstelling Overgaan voor antwoorden is op een lager aantal ingesteld dan het aantal keer overgaan voor het antwoordapparaat.

Oplossingen

Selecteer **Instel.** > **Algemene instellingen** > **Faxinstellingen** > **Basisinstellingen** > **Overgaan voor antwoorden**, en stel een hoger aantal in dan het aantal keer overgaan voor het antwoordapparaat.

Er is een groot aantal ongewenste faxberichten ontvangen

■ De printerfunctie voor het blokkeren van ongewenste faxberichten is niet ingesteld.

Oplossingen

Configureer de instellingen voor **Weigeringsfax** in **Instel.** > **Algemene instellingen** > **Faxinstellingen** > **Basisinstellingen**.

[“Instellingen configureren voor het blokkeren van ongewenste faxberichten” op pagina 138](#)

Problemen bij het configureren van instellingen

Tips voor het oplossen van problemen

De foutmelding controleren

Wanneer een fout is opgetreden, controleert u eerst of op het bedieningspaneel van de printer of het scherm van de driver meldingen worden weergegeven. Wanneer u e-mailmeldingen hebt ingesteld wanneer gebeurtenissen optreden, weet u snel wat de status is.

Netwerkverbindingsrapport

Stel de diagnose voor het netwerk en de printerstatus en druk het resultaat af.

U vindt de aangetroffen fout aan de printerzijde.

De communicatiestatus controleren

Controleer de communicatiestatus van de servercomputer of clientcomputer met behulp van een opdracht, zoals ping of ipconfig.

Verbindingstest

Voer een verbindingstest uit vanaf de printer om de verbinding tussen de printer en de e-mailserver te controleren. Controleer tevens de verbinding van de clientcomputer met de server om de communicatiestatus te controleren.

De instellingen initialiseren

Als uit de instellingen en de communicatiestatus geen problemen naar voren komen, kunnen de problemen mogelijk worden opgelost door de netwerkinstellingen van de printer uit te schakelen of te initialiseren en de instellingen opnieuw te configureren.

Geen toegang tot Web Config

■ Het IP-adres is niet aan de printer toegewezen.

Oplossingen

Er is mogelijk geen geldig IP-adres aan de printer toegewezen. Configureer het IP-adres via het bedieningspaneel van de printer. U kunt de huidige instellingen controleren aan de hand van een netwerkstatusblad of het bedieningspaneel van de printer.

■ Het TLS-versie wordt niet ondersteund

Oplossingen

U moet communiceren met behulp van TLS versie 1.2 of hoger.

Versie 1.0 of 1.1 van TLS is aanvankelijk uitgeschakeld.

Als u wilt communiceren met TLS-versie 1.0 of 1.1, moet u eerst Web Config openen op een apparaat dat kan communiceren met TLS-versie 1.2 of hoger. Vervolgens moet u TLS-versie 1.0 of 1.1 inschakelen.

➔ [“Basisinstellingen voor SSL/TLS configureren” op pagina 511](#)

■ De webbrowser ondersteunt de versleutelingssterkte voor SSL/TLS niet.

Oplossingen

SSL/TLS heeft de Codeersterkte. U kunt Web Config openen in een webbrowser die bulkversleuteling als volgt ondersteunt. Controleer of u een ondersteunde browser gebruikt.

- 80-bits: AES256/AES128/3DES
- 112-bits: AES256/AES128/3DES
- 128-bits: AES256/AES128
- 192-bits: AES256
- 256-bits: AES256

■ CA-ondertekend Certificaat is verlopen.

Oplossingen

Als er een probleem is met de vervaldatum van het certificaat, wordt het bericht "Het certificaat is verlopen" weergegeven wanneer verbinding wordt gemaakt met Web Config via SSL/TLS-communicatie (https). Als het bericht vóór de vervaldatum wordt weergegeven, moet u controleren of de datum van de printer juist is geconfigureerd.

■ De algemene naam van het certificaat en de printer komen niet overeen.

Oplossingen

Als de algemene naam van het certificaat en de printer niet overeenkomen, wordt het bericht "De naam van het certificaat en de printer komen niet overeen" weergegeven wanneer u Web Config opent via SSL/TLS-communicatie (https). Dit gebeurt omdat de volgende IP-adressen niet overeenkomen.

- Het IP-adres van de printer dat is ingevoerd voor de algemene naam voor het maken van een Zelfondertekend certificaat of CSR
- Het IP-adres dat is ingevoerd voor de webbrowser tijdens het uitvoeren van Web Config

Werk voor het Zelfondertekend certificaat het certificaat bij.

Haal voor het CA-ondertekend Certificaat het certificaat opnieuw op voor de printer.

■ **De proxyserverinstelling of het lokale adres is niet ingesteld op de webbrowser.**

Oplossingen

Wanneer de printer is ingesteld voor het gebruik van een proxyserver, configureert u de webbrowser zodanig dat deze niet via de proxyserver verbinding maakt met het lokale adres.

- Windows:

Selecteer **Configuratiescherm** > **Netwerk en internet** > **Internetopties** > **Verbindingen** > **LAN-instellingen** > **Proxyserver** en stel vervolgens in dat de proxyserver niet moet worden gebruikt voor LAN (lokale adressen).

- Mac OS:

Selecteer **Systeemvoorkeuren** (of **Systeeminstellingen**) > **Netwerk** > **Geavanceerd** > **Proxy's** en registreer vervolgens het lokale adres bij **Negeer proxy-instellingen voor deze hosts en domeinen**.

Voorbeeld:

192.168.1.*: Lokaal adres 192.168.1.XXX, subnetmasker 255.255.255.0

192.168.*.*: Lokaal adres 192.168.XXX.XXX, subnetmasker 255.255.0.0

Papier laden

Vorzorgsmaatregelen voor papierverwerking.	149
Instellingen voor het papierformaat en de papiersoort.	150
Papier laden.	151
Verschillende soorten papier laden.	152

Voorzorgsmaatregelen voor papierverwerking

- ❑ Lees de instructiebladen die bij het papier worden geleverd.
- ❑ Als u met origineel Epson-papier afdrucken van hoge kwaliteit wilt verkrijgen, gebruikt u het papier in de omgeving die op de bij het papier geleverde instructiebladen wordt vermeld.
- ❑ Waaier papier en leg de stapel recht voor het laden. Fotopapier niet waaieren of buigen. Dit kan de afdrukzijde beschadigen.

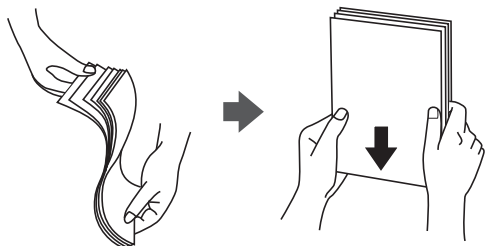

- ❑ Als het papier omgekruld is, maakt u het plat of buigt u het vóór het laden lichtjes de andere kant op. Afdrucken op omgekruld papier kan papierstoringen of vlekken op de afdruk veroorzaken.

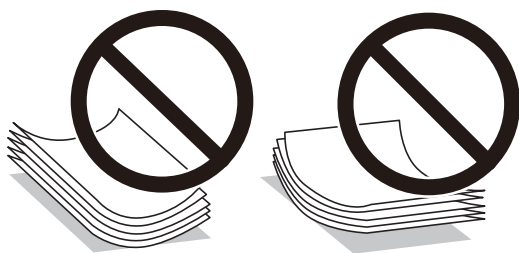

- ❑ Bij handmatig dubbelzijdig afdrucken kunnen regelmatig problemen met de papierinvoer ontstaan wanneer op één zijde van voorgedrukt papier wordt afgedrukt. Breng het aantal vellen terug tot maximaal de helft of laad één vel papier tegelijk als het papier voortdurend vastloopt.
- ❑ Gebruik geen papier met korte vezels dat smaller is dan 105 mm.
- ❑ Zorg ervoor dat u papier met lange vezels gebruikt. Als u niet zeker bent welke papersoort u gebruikt, controleer dan de verpakking van het papier of neem contact op met de fabrikant.
- ❑ Waaier enveloppen en leg ze recht op elkaar voor het laden. Als de gestapelde enveloppen lucht bevatten, maakt u ze plat om de lucht eruit te krijgen voordat ze worden geladen.



Gerelateerde informatie

- ➔ [“Niet-beschikbare papersoorten” op pagina 394](#)

Instellingen voor het papierformaat en de papiersoort

Als u het papierformaat en de papiersoort registreert op het scherm dat wordt weergegeven wanneer u de papercassette invoert, geeft de printer een waarschuwing wanneer de geregistreerde gegevens en de afdrুকinstellingen verschillen. Dit voorkomt dat u papier en inkt verspilt, doordat u niet op het verkeerde papierformaat of met de verkeerde kleur afdrukt vanwege instellingen die niet overeenkomen met de papiersoort.

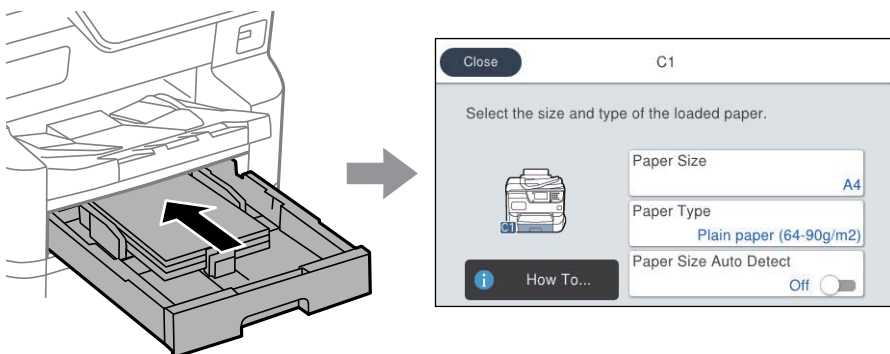

Als het getoonde papierformaat en de papiersoort verschillen van het geladen papier, selecteert u het item dat u wilt wijzigen. Als de instellingen overeenkomen met het geladen papier, sluit u het scherm.

Opmerking:

- U kunt het scherm met instellingen voor het papierformaat en de papiersoort ook weergeven door op het bedieningspaneel op de knop  te drukken.
- U kunt veelgebruikte gebruikergedefinieerde formaten opslaan in **Instel. > Algemene instellingen > Printerinstellingen > Instellingen papierbron > Lijst Gebruikergedefinieerde papierformaten.**
- Als u een gebruikergedefinieerd papierformaat als het papierformaat wilt selecteren, stelt u **Auto-detectie Papierformaat** in op **Uit**.

Lijst met papiersoorten

Selecteer de papiersoort die bij het papier past voor optimale afdrুকresultaten.

Mediaanaam	Afdruk materiaal			
	Bedieningspaneel	Printerstuurprogramma, smart device*	PostScript-printerstuurprogramma	Epson Universal-printerstuurprogramma
Epson Bright White Ink Jet Paper Epson Bright White Paper	Gewoon papier (64-90g/m2)	Gewoon papier(64 - 90 g/m2)	Gewoon(64 - 90 g/m2)	Gewoon papier(64 - 90 g/m2)
Epson Business Paper	Normaal papier hoge kwaliteit	Normaal papier van hoge kwaliteit	Normaal papier van hoge kwaliteit	Normaal papier van hoge kwaliteit
Epson Ultra Glossy Photo Paper	Ultra Glossy	Epson Ultra Glossy	Epson Ultra Glossy	-
Epson Premium Glossy Photo Paper	Premium Glossy	Epson Premium Glossy	Epson Premium Glossy	-

Medianaam	Afdruk materiaal			
	Bedieningspaneel	Printerstuurprogramma, smart device*	PostScript-printerstuurprogramma	Epson Universal-printerstuurprogramma
Epson Premium Semigloss Photo Paper	Premium Semigloss	Epson Premium Semigloss	Epson Premium Semigloss	-
Epson Photo Paper Glossy	Glossy	Photo Paper Glossy	Photo Paper Glossy	-
Epson Matte Paper-Heavyweight	Matte	Epson Matte	Epson Matte	-
Epson Photo Quality Ink Jet Paper Epson Photo Quality Self Adhesive Sheets	Matte	Epson Matte	Epson Matte	-
Dik papier (91 tot 150 g/m ²)	Dik papier1 (91-150g/m ²)	Dik papier1(91 - 150 g/m ²)	Dik papier1(91 - 150 g/m ²)	Dik papier1(91 - 150 g/m ²)
Dik papier (151 tot 200 g/m ²)	Dik papier2 (151-200g/m ²)	Dik papier2(151 - 200 g/m ²)	Dik papier2(151 - 200 g/m ²)	Dik papier2(151 - 200 g/m ²)
Dik papier (201 tot 256 g/m ²)	Dik3 (201-256g/m ²)	Dik papier3(201 - 256 g/m ²)	Dik papier3(201 - 256 g/m ²)	Dik papier3(201 - 256 g/m ²)

* Voor smart devices kunnen deze soorten afdruk materiaal worden geselecteerd bij het afdrukken met Epson Smart Panel.

Lijst met gedetecteerde papierformaten

Als u **Auto-detectie Papierformaat** inschakelt, worden de volgende papierformaten automatisch gedetecteerd wanneer ze in de papercassette worden geladen.

A6, B6, A5, B5, A4, B4, A3

Papierformaten die vergelijkbaar zijn met A4 en Letter worden mogelijk niet correct gedetecteerd. Als de formaten Half letter, Letter, Legal en 11×17 inch worden gedetecteerd als A5, A4, B4 en A3, drukt u op de knop  en stelt u het juiste formaat in.

Als de formaten niet automatisch kunnen worden gedetecteerd, drukt u op de knop , schakelt u de functie **Auto-detectie Papierformaat** uit en stelt u het formaat in van het papier dat u hebt geladen.

Papier laden

U kunt papier of enveloppen laden met behulp van de animaties op het LCD-scherm van de printer.

Selecteer  en selecteer vervolgens **Hoe > Papier laden**.

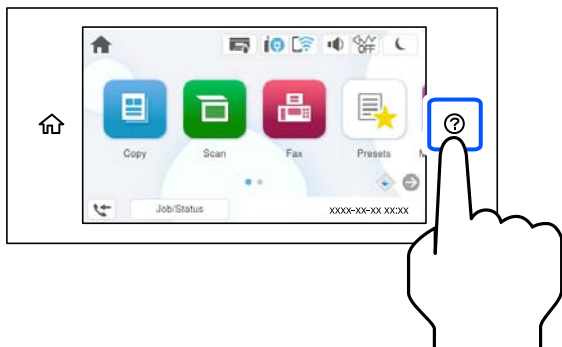

Selecteer de papiersoort en de papierbron die u wilt gebruiken om de animaties weer te geven.
Sluit het scherm als u niet langer wilt kijken naar de animatie.

Verschillende soorten papier laden

Enveloppen laden

Laad enveloppen in het midden van de papierlade met de korte zijde eerst en de omslag naar beneden. Schuif de zijgeleiders naar de randen van de enveloppen.

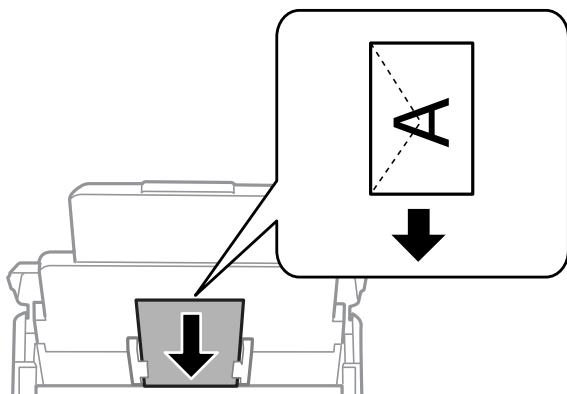

Gerelateerde informatie

- ➔ [“Beschikbaar papier en capaciteiten” op pagina 388](#)
- ➔ [“Niet-beschikbare papiersoorten” op pagina 394](#)

Voorgeperforeerd papier afdrukken

Leg een vel voorgeperforeerd papier in de papierlade.

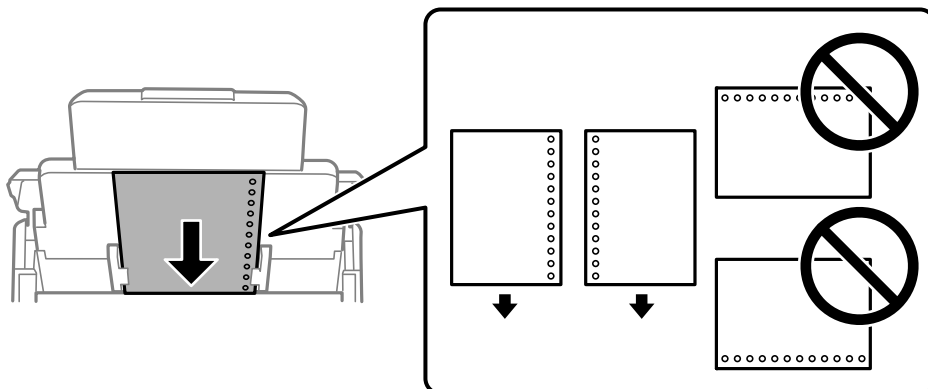

- Pas de afdrukpositie van uw bestand aan, zodat u niet over de perforaties heen afdrukt.
- Automatisch dubbelzijdig afdrukken is niet mogelijk met vooraf geperforeerd papier.

Lang papier laden

Laad lang papier in de papierlade door de voorrand van het papier te laten overhangen. Stel **Auto-detectie Papierformaat** in op **Uit** en selecteer **Gebruikergedefinieerd** als de instelling voor het papierformaat.

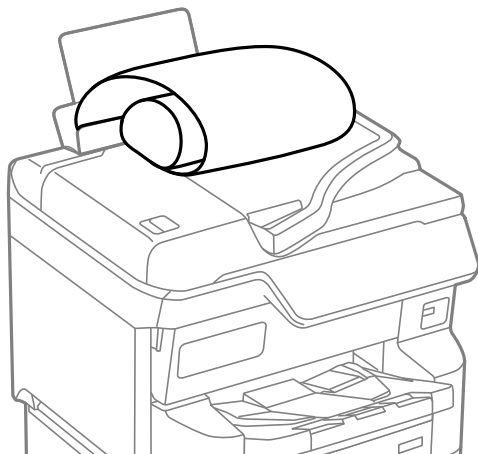

- Lang papier past niet in de uitvoerlade. Tref maatregelen, bijvoorbeeld een doos, om te voorkomen dat het papier op de grond valt.
- Raak papier niet aan wanneer het wordt in- of uitgevoerd. Hierdoor kunt u uw hand verwonden of kan de afdrukkwaliteit verminderen.

Originelen plaatsen

Originelen plaatsen.	155
Originelen die niet door de ADF worden ondersteund.	157
Het originele formaat automatisch detecteren.	158

Originelen plaatsen

U kunt de originelen plaatsen met behulp van de animaties op het LCD-scherm van de printer.

Selecteer  en selecteer vervolgens **Hoe > Plaats originelen**. Selecteer de methode voor het plaatsen van de originelen die u wilt bekijken. Selecteer **Voltoeien** om het animatiescherm te sluiten.



Als u meerdere originelen wilt scannen, plaatst u alle originelen op de ADF.

De scannerglasplaat gebruiken



Let op:

Pas bij het sluiten van de documentkap op dat uw vingers niet klem komen te zitten. Anders kunt u zich verwonden.

! **Belangrijk:**

- Wanneer u omvangrijke originelen zoals boeken plaatst, zorg er dan voor dat er geen extern licht op de scannerglasplaat schijnt.

Als het licht van buitenaf te fel is, wordt het formaat van het origineel mogelijk niet automatisch gedetecteerd of kan het gekopieerde of gescande exemplaar blanco zijn.

- Oefen niet te veel kracht uit op de scannerglasplaat. Dit kan anders beschadigd raken.
- Oefen niet te veel kracht uit op het origineel. Als u te veel kracht uitoefent, kunnen wazige plekken, vlekken en puntjes optreden.
- Als het origineel is gevouwen of gekreukt, maakt u het vlak voordat u het op de scannerglasplaat legt. Op de plekken waar het origineel de scannerglasplaat niet raakt, kan de gescande afbeelding wazig zijn.
- Als er stof of vuil op de scannerglasplaat zit, kan het scanbereik worden vergroot om het mee te nemen, waardoor de afbeelding van het origineel kan verschuiven of kleiner kan worden. Verwijder stof en vuil van de scannerglasplaat voordat u gaat scannen.

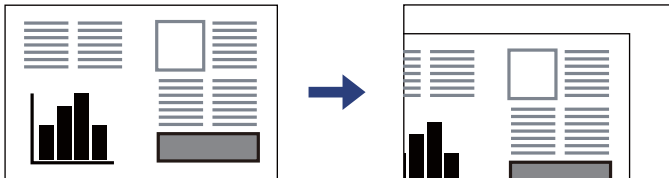

- Verwijder de originelen na het scannen. Als u de originelen langdurig op de scannerglasplaat laat liggen, kunnen ze aan het oppervlak van het glas kleven.

Opmerking:

- De eerste 1,5 mm vanaf de randen van de scannerglasplaat wordt niet gescand.
- Wanneer originelen in de ADF en op de scannerglasplaat zijn geplaatst, wordt er prioriteit gegeven aan de originelen in de ADF.
- Bepaalde formaten worden mogelijk niet automatisch gedetecteerd. In dat geval moet u het formaat van de originelen handmatig selecteren.

De ADF gebruiken

! **Belangrijk:**

- Let er bij het laden van de originelen op dat ze niet boven de streep net onder het driehoekige symbool aan de binnenzijde van de ADF-zijgeleider uitkomen.*

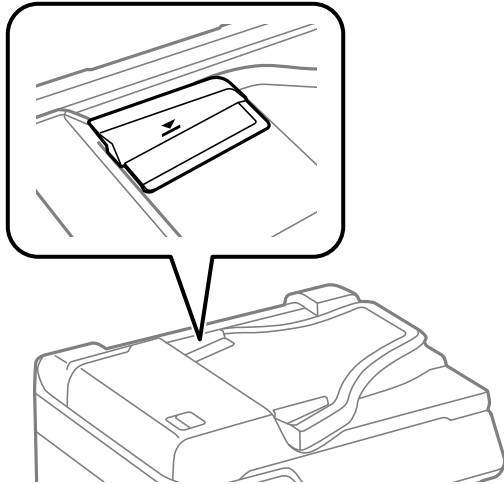

- Plaats tijdens het scannen geen nieuwe originelen.*

Opmerking:

- U kunt originelen van A4-formaat of kleiner plaatsen met de lange rand naar de ADF gericht.*
- Bepaalde formaten worden mogelijk niet automatisch gedetecteerd. In dat geval moet u het formaat van de originelen handmatig selecteren.*

Gerelateerde informatie

- ➔ [“Scannerspecificaties” op pagina 450](#)
- ➔ [“Originelen die niet door de ADF worden ondersteund” op pagina 157](#)
- ➔ [“Het originele formaat automatisch detecteren” op pagina 158](#)

Originelen die niet door de ADF worden ondersteund

! **Belangrijk:**

Voer geen foto's of waardevolle originele kunstwerken in de ADF in. Door verkeerd invoeren kan het origineel kreuken of beschadigd raken. Scan deze documenten in plaats daarvan op de scannerglasplaat.

Vermijd het gebruik van de volgende originelen in de ADF om storingen te voorkomen. Gebruik voor deze typen de scannerglasplaat.

- Originelen die gescheurd, gevouwen, gekreukeld, beschadigd of omgekruld zijn
- Originelen met perforatiegaten
- Originelen die bijeen worden gehouden met plakband, nietjes, paperclips enz.
- Originelen met stickers of labels

- Originelen die onregelmatig gesneden zijn of niet in de juiste lijn liggen
- Originelen die aan elkaar gebonden zijn
- Transparanten, thermisch papier of doordrukpapier

Het originele formaat automatisch detecteren



Wanneer u **Automatische herkenning** selecteert als papierinstelling, worden de volgende papiersoorten automatisch geïdentificeerd.

Opmerking:

Het formaat van de volgende originelen wordt mogelijk niet correct gedetecteerd. Als de formaten niet worden gedetecteerd, stelt u het formaat handmatig in op het bedieningspaneel.

- Originelen die zijn gescheurd, gevouwen, gekreukt of opgekruld (als de originelen zijn opgekruld, wrijft u deze plat voordat u ze plaatst).
- Originelen met veel perforatiegaten
- Transparanten, doorschijnende originelen of glanzende originelen

Originelen op de ADF plaatsen



Prioriteitsinstelling ^{*1}	Rechttop plaatsen  ^{*2}	Zijdelings plaatsen  ^{*3}
Prioriteit metrische maat	A5, B5, A4	B5, A4, B4, A3
Prioriteit Inch-formaat	Executive, Letter	Legal, Executive, Letter, US B (11×17 inch)

*1: dit is het item dat is geselecteerd op het instellingscherm na de eerste keer vullen.

*2: Plaats de lange kant van het origineel naar de papierinvoer van de ADF gericht.

*3: Plaats de korte kant van het origineel naar de papierinvoer van de ADF is gericht.

Originelen op de scannerglasplaat leggen

Prioriteitsinstelling ^{*1}	Rechttop plaatsen  ^{*2}	Zijdelings plaatsen  ^{*3}
Prioriteit metrische maat	B5, A4, A5	A5, B5, A4, B4, A3
Prioriteit Inch-formaat	Executive, Letter, Half letter	Half letter, Executive, Letter, Legal, US B (11×17 inch)

*1: Dit is het item dat is geselecteerd op het instellingscherm na de eerste keer vullen.

*2: Plaats de lange kant van het origineel naar de linkerzijde van de scannerglasplaat gericht.

*3: Plaats de korte kant van het origineel naar de linkerzijde van de scannerglasplaat gericht.

Een geheugenapparaat plaatsen en verwijderen

Een extern USB-apparaat plaatsen.	160
Een extern USB-apparaat verwijderen.	160
Gegevens op een geheugenapparaat delen.	161

Een extern USB-apparaat plaatsen

Plaats een extern USB-apparaat in de USB-poort voor externe interfaces.

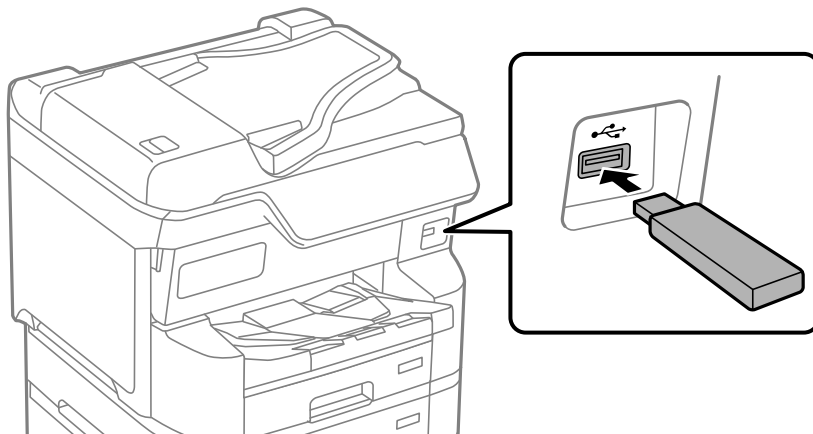

Gerelateerde informatie

➔ [“Specificaties van geheugenapparaten” op pagina 456](#)

Een extern USB-apparaat verwijderen

Verwijder het externe USB-apparaat.

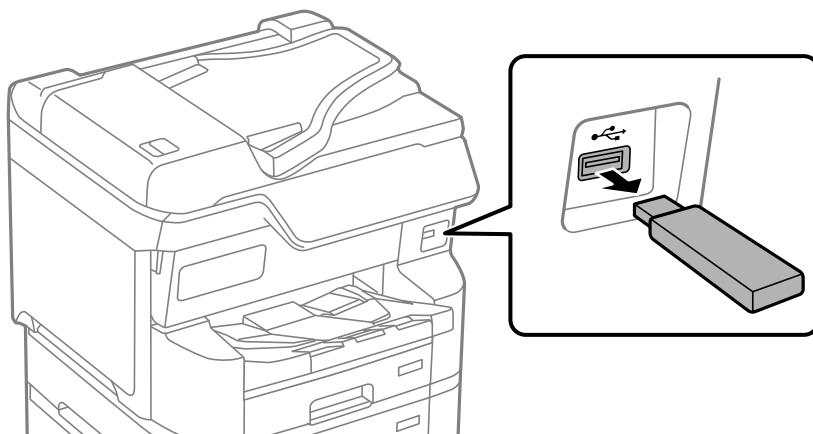

! Belangrijk:

Als u het externe USB-apparaat verwijdert terwijl u de printer bedient, kunnen de gegevens op het externe USB-apparaat verloren gaan.

Gegevens op een geheugenapparaat delen

Vanaf een computer kunt u gegevens op een geheugenapparaat schrijven of lezen, zoals een USB-flashstation dat op de printer is aangesloten.



Belangrijk:

*Bij het delen van een geheugenapparaat dat is ingevoerd in de printer tussen computers verbonden via USB of over een netwerk, is schrijftoegang alleen toegestaan voor de computers die zijn verbonden via de methode die u hebt geselecteerd op de printer. Als u naar het geheugenapparaat wilt schrijven, gaat u naar **Instel.** > **Algemene instellingen** > **Printerinstellingen** > **Interface geheugenapp.** > **Bestanden deln** op het bedieningspaneel en selecteert u een verbindingmethode.*

Opmerking:

Als een groot geheugenapparaat is aangesloten, zoals een harde schijf van 2 TB, duurt het even voordat gegevens worden herkend op de computer.

Windows

Selecteer een geheugenapparaat bij **PC** of **Computer**. De gegevens op het geheugenapparaat worden weergegeven.

Opmerking:

*Als u de printer met het netwerk hebt verbonden zonder het installatieprogramma te gebruiken, wijs dan een USB-poort voor een externe interface toe als netwerkstation. Open **Uitvoeren** en voer een printernaam in \\XXXXX of het IP-adres van een printer \\XXX.XXX.XXX.XXX om te **Openen**. Klik met de rechtermuisknop op een weergegeven apparaatpictogram om het netwerk toe te wijzen. Het netwerkstation wordt weergegeven bij **PC** of **Computer**.*

Mac OS

Selecteer het juiste apparaatpictogram. De gegevens op het externe opslagapparaat worden weergegeven.

Opmerking:

- Verwijder een geheugenapparaat door het apparaatpictogram naar de het prullenbakpictogram te slepen. Als u dit niet doet, worden de gegevens op het gedeelde station mogelijk niet correct weergegeven wanneer een ander geheugenapparaat wordt geplaatst.*
- Om via het netwerk toegang te krijgen tot een geheugenapparaat, selecteert u **Ga** > **Met server verbinden** in het menu op het bureaublad. Voer een printernaam `cifs://XXXXX` of `smb://XXXXX` in (waarbij "XXXXX" de printernaam is) in **Serveradres** en klik vervolgens op **Verbinden**.*

Gerelateerde informatie

➔ [“Specificaties van geheugenapparaten” op pagina 456](#)

Afdrukken

Documenten afdrukken.	163
Afdrukken op enveloppen.	206
Gegevens afdrukken vanaf een geheugenapparaat.	207
Webpagina's afdrukken.	211
Afdrukken via een cloudservice.	212
Onderbreken en afdrukken.	212

Documenten afdrukken

Afdrukken vanaf een computer — Windows

Als u bepaalde printerstuurprogramma-instellingen niet kunt wijzigen, dan zijn deze mogelijk geblokkeerd door de beheerder. Neem voor assistentie contact op met uw printerbeheerder.

Afdrukken met eenvoudige instellingen

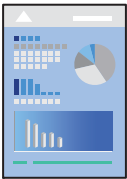

Opmerking:

Bewerkingen kunnen afhankelijk van de toepassing verschillen. Zie de Help van de toepassing voor meer informatie.

1. Laad papier in de printer.
 [“Papier laden” op pagina 151](#)
2. Open het bestand dat u wilt afdrukken.
3. Selecteer **Afdrukken** of **Afdrukinstelling** in het menu **Bestand**.
4. Selecteer uw printer.

5. Selecteer **Voorkeuren** of **Eigenschappen** om het venster van het printerstuurprogramma te openen.

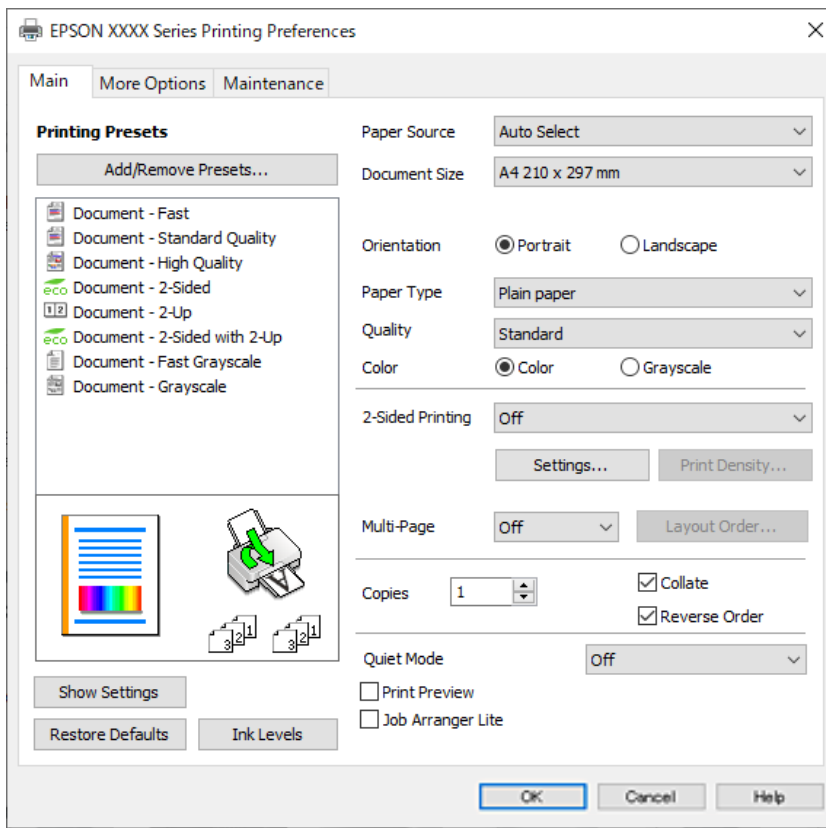

6. Wijzig indien nodig de instellingen.

Zie de menuopties voor het printerstuurprogramma voor meer informatie.

Opmerking:

- U kunt ook de online-Help raadplegen voor een uitleg van de instellingsitems. Als u met de rechtermuisknop op een item klikt, wordt **Help** weergegeven.
- Wanneer u **Afdrukvoorbeeld** selecteert, kunt u een voorbeeldweergave bekijken van het document voordat u dit afdrukt.

7. Klik op **OK** om het venster van het printerstuurprogramma te sluiten.

8. Klik op **Druk af**.

Opmerking:

- Wanneer u **Afdrukvoorbeeld** selecteert, wordt een voorbeeldvenster weergegeven. Als u de instellingen wilt wijzigen, klikt u op **Annuleren** en herhaalt u de procedure vanaf stap 3.
- Als u het afdrukken wilt annuleren, klikt u op de computer met de rechtermuisknop op de printer in **Apparaten en printers**, **Printer** of in **Printers en faxapparaten**. Klik op **Wat wordt er afgedrukt**, klik met de rechtermuisknop op de taak die u wilt annuleren en selecteer vervolgens **Annuleren**. U kunt u een afdruktaak echter niet via de computer annuleren als de taak volledig naar de printer is verzonden. In dit geval moet u de afdruktaak via het bedieningspaneel op de printer zelf annuleren.

Gerelateerde informatie

- ➔ [“Beschikbaar papier en capaciteiten”](#) op pagina 388
- ➔ [“Lijst met papiersoorten”](#) op pagina 150
- ➔ [“Menuopties voor het printerstuurprogramma”](#) op pagina 165

Menuopties voor het printerstuurprogramma

Open het afdrukvenster in een toepassing en open het venster van het printerstuurprogramma.

Opmerking:

Menu's kunnen variëren afhankelijk van de geselecteerde optie.

Het tabblad Hoofdgroep

Voorkeursinstellingen:

Voorinstellingen toevoegen/verwijderen:

U kunt uw eigen voorinstellingen voor veelgebruikte afdrukinstellingen toevoegen of verwijderen. Selecteer de voorinstelling die u wilt gebruiken in de lijst.

Instellingen weergeven/Instellingen verbergen:

Hiermee wordt een lijst met items weergegeven die momenteel zijn ingesteld op de tabbladen **Hoofdgroep** en **Meer opties**. U kunt het huidige scherm met instellingen weergeven of verbergen.

Standaardinstellingen herstellen:

Hiermee zet u alle instellingen terug naar de fabriekswaarden. De instellingen op het tabblad **Meer opties** worden tevens teruggezet naar de standaardwaarden.

Inktniveau:

Hiermee geeft u het geschatte inktniveau weer.

Papierbron:

Selecteer de papierbron waaruit het papier wordt ingevoerd. Selecteer **Automatisch selecteren** als u automatisch dezelfde papierbron wilt selecteren die is geselecteerd in de afdrukinstellingen op de printer.

documentformaat:

Selecteer het papierformaat waarop u wilt afdrukken. Als u **Gebruikergedefinieerd** selecteert, voert u de papierbreedte en -hoogte in en registreert u het formaat.

Afdrukstand:

Selecteer de afdrukstand voor het afdrukken.

Papiertype:

Selecteer de papiersoort waarop u afdrukt. Als u **Automatische selectie (gewoon papier)** selecteert, wordt afgedrukt vanaf de papierbron waarvoor in de printerinstellingen het volgende is ingesteld voor de papiersoort.

Gewoon papier, Gerecycleerd, Normaal papier van hoge kwaliteit

Er kan echter geen papier worden toegevoerd vanaf een papierbron die in de **Inst. autom. selecteren** van de printer is uitgeschakeld.

Kwaliteit:

Selecteer de gewenste afdrukkwaliteit. De beschikbare instellingen zijn afhankelijk van de papiersoort dat u selecteert. Wanneer u **Hoog** selecteert, krijgt u afdrukken van betere kwaliteit, maar het afdrukken duurt mogelijk langer.

Kleur:

Selecteer of u in kleur of monochroom wenst af te drukken.

Dubbelzijdig afdrukken:

Hiermee kunt u dubbelzijdig afdrukken.

Instellingen:

U kunt de inbindrand en de inbindmarges opgeven. Wanneer u documenten met meerdere pagina's afdrukt, kunt u kiezen of u het afdrukken wilt starten vanaf de voor- of de achterkant van de pagina.

Afdrukdichtheid:

Selecteer het documenttype om de afdrukdichtheid aan te passen. Als de gewenste afdrukdichtheid is geselecteerd, voorkomt u dat afbeeldingen doordrukken naar de andere zijde. Selecteer **Gebruikergedefinieerd** om de afdrukdichtheid handmatig aan te passen.

Meerdere pagina's:

Hiermee kunt u posters of meerdere pagina's op één vel afdrukken. Klik op **Layout-volg.** om de volgorde op te geven waarin de pagina's worden afgedrukt.

Exemplaren:

Stel het aantal exemplaren in dat u wilt afdrukken.

Sorteren:

Hiermee drukt u meerdere pagina's af in volgorde en gesorteerd in reeksen.

Omgekeerde volgorde:

Hiermee kunt u afdrukken vanaf de laatste pagina zodat de documenten na het afdrukken in de juiste volgorde worden opgestapeld.

Stille modus:

Hiermee vermindert u het geluid dat de printer produceert. Als u deze optie inschakelt, kan de afdruksnelheid minder zijn.

Afdrukvoorbeeld:

Hiermee wordt een voorbeeldweergave van het document weergegeven voordat u het afdrukt.

Taken indelen Lite:

Met Job Arranger Lite kunt u meerdere bestanden die door verschillende toepassingen zijn gemaakt combineren en als één afdruktaak afdrukken.

Het tabblad Meer opties

Voorkeursinstellingen:

Voorinstellingen toevoegen/verwijderen:

U kunt uw eigen voorinstellingen voor veelgebruikte afdrukinstellingen toevoegen of verwijderen. Selecteer de voorinstelling die u wilt gebruiken in de lijst.

Instellingen weergeven/Instellingen verbergen:

Hiermee wordt een lijst met items weergegeven die momenteel zijn ingesteld op de tabbladen **Hoofdgroep** en **Meer opties**. U kunt het huidige scherm met instellingen weergeven of verbergen.

Standaardinstellingen herstellen:

Hiermee zet u alle instellingen terug naar de fabriekswaarden. De instellingen op het tabblad **Hoofdgroep** worden tevens teruggezet naar de standaardwaarden.

documentformaat:

Selecteer het papierformaat waarop u wilt afdrukken.

Uitvoerpapier:

Selecteer het papierformaat waarop u wilt afdrukken. Als de instelling voor **documentformaat** afwijkt van de instelling voor **Uitvoerpapier**, wordt **Verklein/vergroot document** automatisch geselecteerd. U hoeft deze optie niet te selecteren wanneer u afdrukt zonder het document te vergroten of verkleinen.

Verklein/vergroot document:

Hiermee kunt u het formaat van een document vergroten en verkleinen.

Volledige pagina:

Verklein of vergroot het document automatisch om het aan te passen aan het papierformaat dat is geselecteerd in **Uitvoerpapier**.

Zoomen naar:

Hiermee drukt u af met een vastgesteld percentage.

Centreren:

Hiermee drukt u op het midden van het papier af.

Kleurcorrectie:

Automatisch:

Hiermee past u de toon van afbeeldingen automatisch aan.

Aangepast:

Hiermee kunt u handmatig kleurcorrectie uitvoeren. Als u op **Geavanceerd** klikt, wordt het scherm Kleurcorrectie geopend. Hierin kunt u een gedetailleerde methode voor kleurcorrectie selecteren. Wanneer u op **Afbeeldingsopties** klikt, kunt u de methode voor Color Universal afdrukken instellen en tekst en dunne lijnen benadrukken. U kunt ook Gladde rand en Rode ogen corrigeren inschakelen.

Watermerkfuncties:

Hiermee kunt u instellingen configureren voor antikopieerpatronen, watermerken of kop- en voetteksten.

Toev./Verw.:

Hiermee kunt u antikopieerpatronen of watermerken toevoegen of verwijderen.

Instellingen:

Hiermee kunt u de methode voor het afdrukken van antiekopieerpatronen of watermerken instellen.

Koptekst/voettekst:

U kunt de gebruikersnaam en afdrukdatum afdrukken in een kop- of voettekst. U kunt vervolgens de kleur, het lettertype, de lettergrootte en de stijl instellen.

Vertrouwelijke afdruktaak:

Beveilig vertrouwelijke documenten met een wachtwoord tijdens het afdrukken. Als u deze functie gebruikt, kunnen de afdrukgegevens die in de printer zijn opgeslagen alleen worden afgedrukt nadat het wachtwoord is ingevoerd op het bedieningspaneel van de printer. Klik op **Instellingen** om de instellingen te wijzigen.

Aanvullende instellingen:

180° draaien:

Hiermee draait u de pagina's 180 graden voordat ze worden afgedrukt. Selecteer dit item als u afdrukt op bijvoorbeeld enveloppen die op een bepaalde manier in de printer zijn geplaatst.

Bidirectioneel afdrukken:

Hiermee wordt afgedrukt wanneer de printkop in beide richtingen beweegt. Het afdrukken verloopt sneller, maar de kwaliteit kan afnemen.

Spiegel afbeelding:

Hiermee keert u de afbeelding om zodat deze gespiegeld wordt afgedrukt.

Het tabblad Hulpprogramma's

PrintkopControle spuitm.:

U kunt een spuitkanaaltjespatroon afdrukken om te controleren of de spuitkanaaltjes van de printkop verstopt zijn.

Printkop reinigen:

Hiermee reinigt u de verstopte spuitkanaaltjes van de printkop. Voor deze functie wordt wat inkt gebruikt. Reinig de printkop daarom alleen als enkele spuitkanaaltjes verstopt zijn. Druk een spuitkanaaltjespatroon af en selecteer **Reinigen**.

Taken indelen Lite:

Hiermee wordt het venster Taken indelen Lite geopend. Hier kunt u gegevens die u eerder hebt opgeslagen, openen en bewerken.

EPSON Status Monitor 3:

Hiermee wordt het venster EPSON Status Monitor 3 geopend. Hier kunt u de status van de printer en de verbruiksartikelen controleren.

Controlevoorkeursinstellingen:

Hiermee kunt u instellingen configureren voor items in het venster EPSON Status Monitor 3.

Extra instellingen:

Hiermee kunt u verschillende instellingen configureren. Klik met de rechtermuisknop op elk item om de Help weer te geven voor meer informatie.

Wachtrij:

Hiermee worden de taken in de wachtrij weergegeven. U kunt afdruktaken controleren, het afdrukken onderbreken of hervatten.

Printer- en optie-informatie:

U kunt gebruikersaccounts registreren. Als op de printer toegangscontrole is ingesteld, moet u uw account registreren.

Taal:

Hiermee wijzigt u de taal die in het venster van het printerstuurprogramma wordt gebruikt. Als u de instellingen wilt toepassen, sluit u het printerstuurprogramma en opent u dit weer.

Software-update:

Hiermee start u EPSON Software Updater om op internet te controleren of u over de meest recente versies van toepassingen beschikt.

Technische ondersteuning:

Als deze handleiding op uw computer is geïnstalleerd, wordt de handleiding weergegeven. Als deze niet is geïnstalleerd, kunt u naar de Epson-website gaan om de handleiding en de beschikbare technische ondersteuning te raadplegen.

Voorinstellingen voor afdrukken toevoegen voor eenvoudig afdrukken

Als u uw eigen voorinstelling maakt van vaak gebruikte instellingen, kunt u snel afdrukken door deze voorinstelling in de lijst te selecteren.

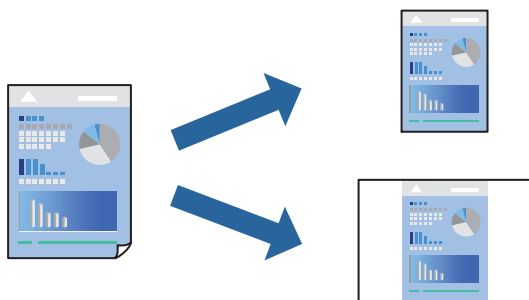

1. Stel op het tabblad **Hoofdgroep** of **Meer opties** van het printerstuurprogramma elk item in (zoals **documentformaat** en **Papiertype**).
2. Klik op **Voorinstellingen toevoegen/verwijderen** in **Voorkeursinstellingen**.
3. Voer een **Naam** in en voer eventueel een opmerking in.
4. Klik op **Opslaan**.

Opmerking:

Als u een toegevoegde voorinstelling wilt verwijderen, klikt u op **Voorinstellingen toevoegen/verwijderen**, waarna u de naam selecteert van de desbetreffende voorinstelling en deze verwijdert.

[“Het tabblad Hoofdgroep” op pagina 165](#)

[“Het tabblad Meer opties” op pagina 166](#)

5. Klik op **Druk af**.

De volgende keer dat u met dezelfde instelling wilt afdrukken, selecteert u de naam van de geregistreerde instelling in **Voorkeursinstellingen** en klikt u op **OK**.

Gerelateerde informatie

➔ [“Papier laden” op pagina 148](#)

➔ [“Afdrukken met eenvoudige instellingen” op pagina 163](#)

Dubbelzijdig afdrukken

Als u beide zijden van het papier wilt bedrukken, hebt u de volgende mogelijkheden.

Automatisch dubbelzijdig afdrukken

Handmatig dubbelzijdig afdrukken

Wanneer de printer klaar is met de eerste zijde, draait u het papier om en bedrukt u de andere zijde.

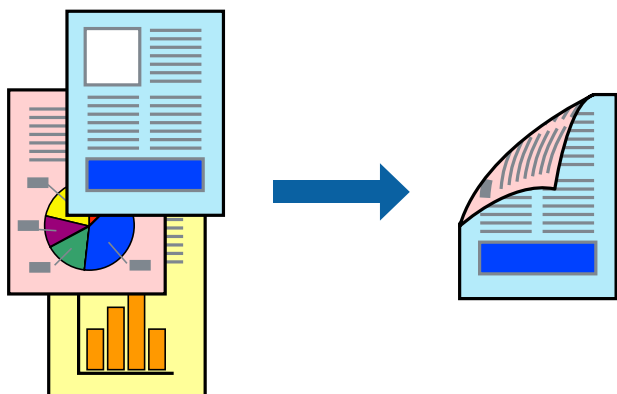

Opmerking:

Als u geen papier gebruikt dat geschikt is voor dubbelzijdig afdrukken, kan de afdrukkwaliteit achteruitgaan en kan het papier vastlopen.

[“Papier voor dubbelzijdig afdrukken” op pagina 394](#)

Afhankelijk van het papier en de gegevens, kan inkt doorlekken naar de andere zijde van het papier.

U kunt niet handmatig dubbelzijdig afdrukken als **EPSON Status Monitor 3** niet is ingeschakeld. Als **EPSON Status Monitor 3** is uitgeschakeld, opent u het venster van het printerstuurprogramma, klikt u op **Extra instellingen** op het tabblad **Hulpprogramma's** en selecteert u **EPSON Status Monitor 3 inschakelen**.

Handmatig dubbelzijdig afdrukken is echter mogelijk niet beschikbaar wanneer de printer via een netwerk of als gedeelde printer wordt gebruikt.

1. Selecteer op het tabblad **Hoofdgroep** van het printerstuurprogramma de methode **Dubbelzijdig afdrukken**.

2. Klik op **Instellingen**, configureer de instellingen en klik op **OK**.

3. Klik op **Afdrukdichtheid**, configureer de instellingen en klik op **OK**.

Als u **Afdrukdichtheid** instelt, kunt u de afdrukdichtheid aanpassen op basis van het documenttype.

Opmerking:

- Deze instelling is niet beschikbaar wanneer u handmatig dubbelzijdig afdrukken selecteert.
- Het afdrukken kan langzaam zijn afhankelijk van de optiecombinatie die u hebt geselecteerd voor **Documenttype selecteren** in het venster *Afdrukdichtheid aanpassen* en voor **Kwaliteit** op het tabblad **Hoofdgroep**.

4. Stel de andere items in op de tabbladen **Hoofdgroep** en **Meer opties**, indien nodig, en klik vervolgens op **OK**.

“Het tabblad **Hoofdgroep**” op pagina 165

“Het tabblad **Meer opties**” op pagina 166

5. Klik op **Afdrukken**.

Wanneer bij handmatig dubbelzijdig afdrukken de eerste zijde klaar is, verschijnt een pop-upvenster op de computer. Volg de instructies op het scherm.

Gerelateerde informatie

- ➔ “Beschikbaar papier en capaciteiten” op pagina 388
- ➔ “Papier laden” op pagina 148
- ➔ “Afdrukken met eenvoudige instellingen” op pagina 163

Een brochure afdrukken

U kunt ook een brochure afdrukken door de pagina's te herschikken en de afdruk te vouwen.

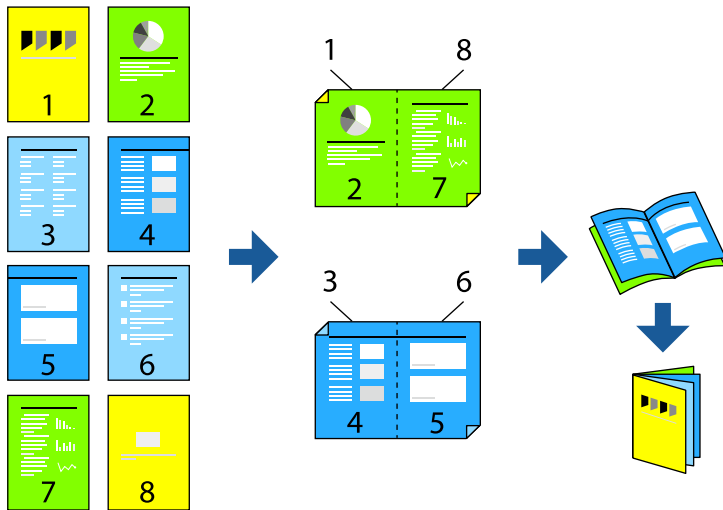

Opmerking:

- Als u geen papier gebruikt dat geschikt is voor dubbelzijdig afdrukken, kan de afdrukkwaliteit achteruitgaan en kan het papier vastlopen.
“Papier voor dubbelzijdig afdrukken” op pagina 394
- Afhankelijk van het papier en de gegevens, kan inkt doorlekken naar de andere zijde van het papier.
- U kunt niet handmatig dubbelzijdig afdrukken als **EPSON Status Monitor 3** niet is ingeschakeld. Als **EPSON Status Monitor 3** is uitgeschakeld, opent u het venster van het printerstuurprogramma, klikt u op **Extra instellingen** op het tabblad **Hulpprogramma's** en selecteert u **EPSON Status Monitor 3 inschakelen**.
- Handmatig dubbelzijdig afdrukken is echter mogelijk niet beschikbaar wanneer de printer via een netwerk of als gedeelde printer wordt gebruikt.

1. Selecteer op het tabblad **Hoofdgroep** van het printerstuurprogramma bij **Dubbelzijdig afdrukken** op welke manier u de lange rand wilt inbinden.
2. Klik op **Instellingen**, selecteer **Boekje** en selecteer vervolgens **In midden binden** of **Aan zijkant binden**.
 - In midden binden: gebruik deze methode wanneer u een klein aantal pagina's afdruckt die eenvoudig kunnen worden gestapeld en dubbelgevouwen.
 - Aan zijkant binden. Gebruik deze methode wanneer u één vel (vier pagina's) per keer afdruckt en dubbelvouwt om ze daarna allemaal samen te voegen.
3. Klik op **OK**.
4. Wanneer afdruckgegevens veel foto's en afbeeldingen bevatten, klikt u op **Afdrukdichtheid**. Configureer de benodigde instellingen en klik vervolgens op **OK**.

Als u **Afdrukdichtheid** instelt, kunt u de afdruckdichtheid aanpassen op basis van het documenttype.

Opmerking:

*Het afdrukken kan langzaam zijn afhankelijk van de optiecombinatie die u hebt geselecteerd voor **Documenttype selecteren** in het venster **Afdrukdichtheid** aanpassen en voor **Kwaliteit** op het tabblad **Hoofdgroep**.*

5. Stel de andere items in op de tabbladen **Hoofdgroep** en **Meer opties**, indien nodig, en klik vervolgens op **OK**.
 - [“Het tabblad Hoofdgroep” op pagina 165](#)
 - [“Het tabblad Meer opties” op pagina 166](#)
6. Klik op **Afdrukken**.

Gerelateerde informatie

- ➔ [“Papier laden” op pagina 148](#)
- ➔ [“Beschikbaar papier en capaciteiten” op pagina 388](#)
- ➔ [“Afdrukken met eenvoudige instellingen” op pagina 163](#)

Meerdere pagina's op één vel afdrukken

U kunt meerdere pagina's met gegevens op één vel papier afdrukken.

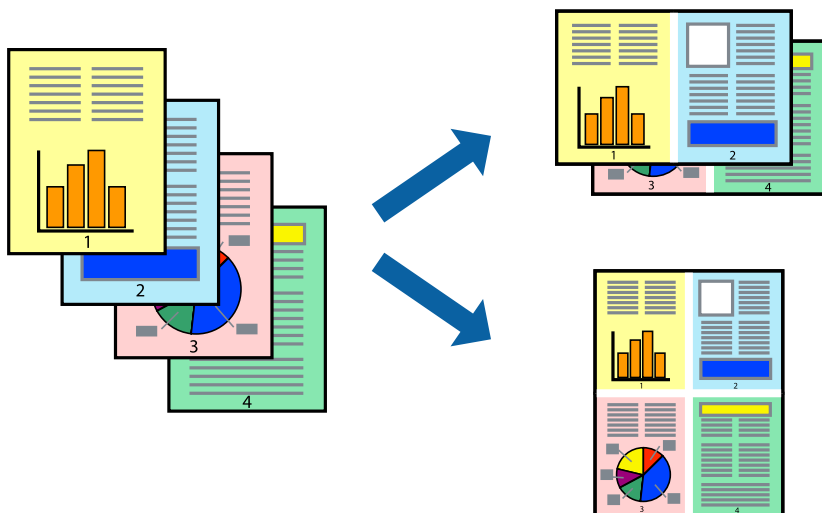

1. Selecteer op het tabblad **Hoofdgroep** van het printerstuurprogramma de optie **2-omhoog, 4-omhoog, 6 per vel, 8-omhoog, 9 per vel** of **16 per vel** bij de instelling **Meerdere pagina's**.
2. Klik op **Layout-volg.**, configureer de instellingen en klik op **OK**.
3. Stel de andere items in op de tabbladen **Hoofdgroep** en **Meer opties**, indien nodig, en klik vervolgens op **OK**.
“Het tabblad Hoofdgroep” op pagina 165
“Het tabblad Meer opties” op pagina 166
4. Klik op **Druk af**.

Gerelateerde informatie

- ➔ “Papier laden” op pagina 148
- ➔ “Afdrukken met eenvoudige instellingen” op pagina 163

Afdruk aanpassen aan papierformaat

Selecteer het papierformaat dat u in de printer hebt geplaatst als de instelling voor Doelpapierformaat.



1. Stel op het tabblad **Meer opties** van het printerstuurprogramma het volgende in.
 - documentformaat: selecteer het formaat van het papier dat u in de toepassing hebt ingesteld.
 - Uitvoerpapier: selecteer het papierformaat dat u in de printer hebt geplaatst.
Volledige pagina wordt automatisch geselecteerd.

Opmerking:

Klik op **Centreren** om de verkleinde afbeelding in het midden van het papier af te drukken.

2. Stel de andere items in op de tabbladen **Hoofdgroep** en **Meer opties**, indien nodig, en klik dan op **OK**.
“Het tabblad Hoofdgroep” op pagina 165
“Het tabblad Meer opties” op pagina 166
3. Klik op **Druk af**.

Gerelateerde informatie

- ➔ “Papier laden” op pagina 148

➔ “Afdrukken met eenvoudige instellingen” op pagina 163

Een verkleind of vergroot document op elke vergroting afdrukken

U kunt het formaat van een document met een specifiek percentage verkleinen of vergroten.



1. Selecteer op het tabblad **Hoofdgroep** in het printerstuurprogramma het documentformaat in de instelling **documentformaat**.
2. Selecteer het papierformaat waarop u wilt afdrukken in de instelling **Uitvoerpapier**.
3. Selecteer **Zoomen naar** en voer vervolgens een percentage in. Als u **Gelijk aan documentformaat** hebt geselecteerd als het **Uitvoerpapier**, selecteert u eerst **Verklein/vergroot document**.
4. Stel de andere items in op de tabbladen **Hoofdgroep** en **Meer opties**, indien nodig, en klik vervolgens op **OK**.
“Het tabblad Hoofdgroep” op pagina 165
“Het tabblad Meer opties” op pagina 166
5. Klik op **Druk af**.

Gerelateerde informatie

- ➔ “Papier laden” op pagina 148
- ➔ “Afdrukken met eenvoudige instellingen” op pagina 163

Een afbeelding vergroot afdrukken op meerdere vellen (een poster maken)

Met deze functie kunt u één afbeelding afdrukken op meerdere vellen papier. U kunt een grotere poster maken door ze samen te plakken.

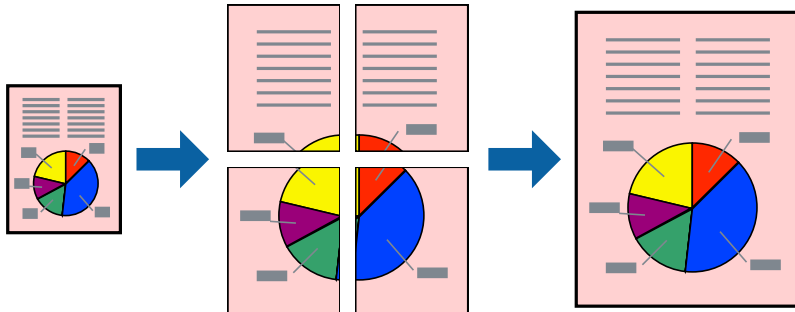

Opmerking:

Deze functie is niet beschikbaar voor dubbelzijdig afdrukken.

1. Selecteer op het tabblad **Hoofdgroep** van het printerstuurprogramma de optie **2x1 Poster**, **2x2 Poster**, **3x3 Poster** of **4x4 Poster** bij **Meerdere pagina's**.
2. Klik op **Instellingen**, configureer de instellingen en klik op **OK**.

Opmerking:

Snijlijnen afdrukken met deze optie kunt u een snijlijn afdrukken.

3. Stel de andere items in op de tabbladen **Hoofdgroep** en **Meer opties**, indien nodig, en klik vervolgens op **OK**.
“Het tabblad Hoofdgroep” op pagina 165
“Het tabblad Meer opties” op pagina 166
4. Klik op **Afdrukken**.

Gerelateerde informatie

- ➔ “Papier laden” op pagina 148
- ➔ “Afdrukken met eenvoudige instellingen” op pagina 163

Posters met overlappende uitlijnmarkeringen maken

In dit voorbeeld ziet u hoe u een poster maakt wanneer **2x2 Poster** geselecteerd is en **Overlappende uitlijnstekens** geselecteerd is bij **Snijlijnen afdrukken**.

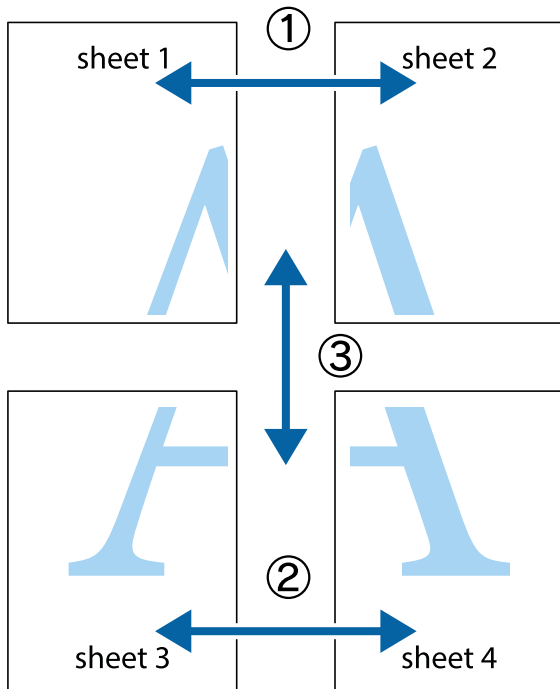

1. Prepareer Sheet 1 en Sheet 2. Knip de marges van Sheet 1 langs de verticale blauwe lijn door het midden van de kruisjes boven en onder.

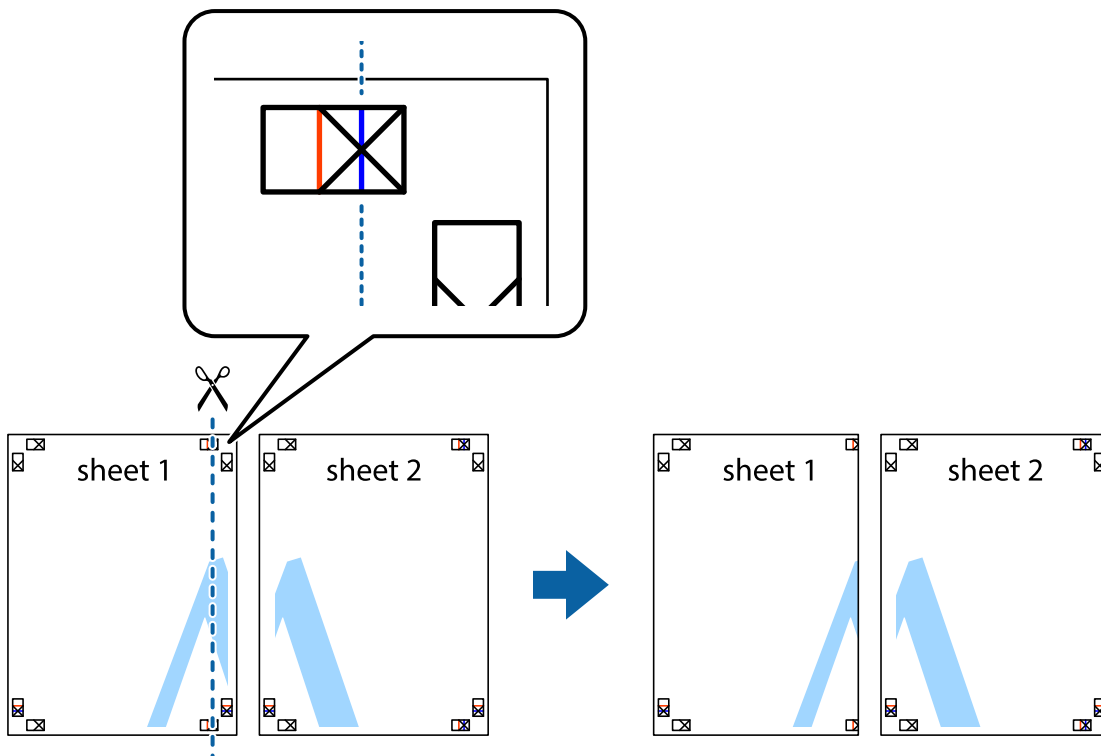

2. Plaats de rand van Sheet 1 op Sheet 2 en lijn de kruisjes uit. Plak de twee vellen aan de achterkant voorlopig aan elkaar vast.

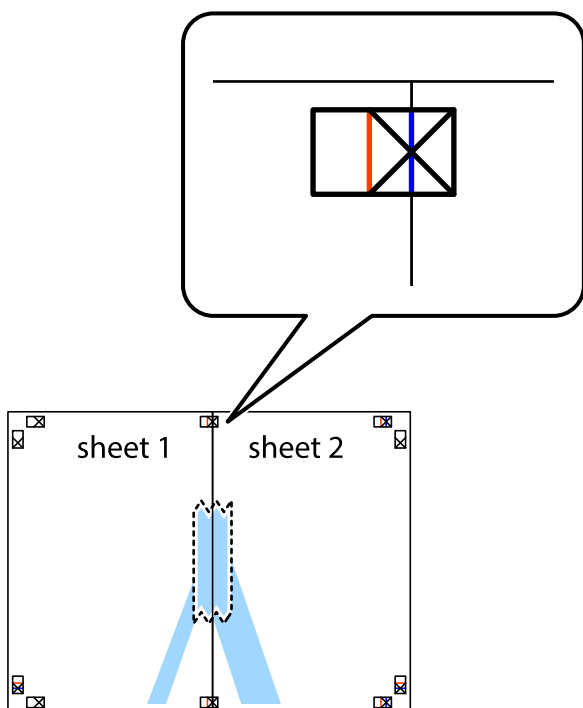

3. Knip de vastgeplakte vellen in twee langs de verticale rode lijn door de uitlijningstekens (ditmaal door de lijn links van de kruisjes).

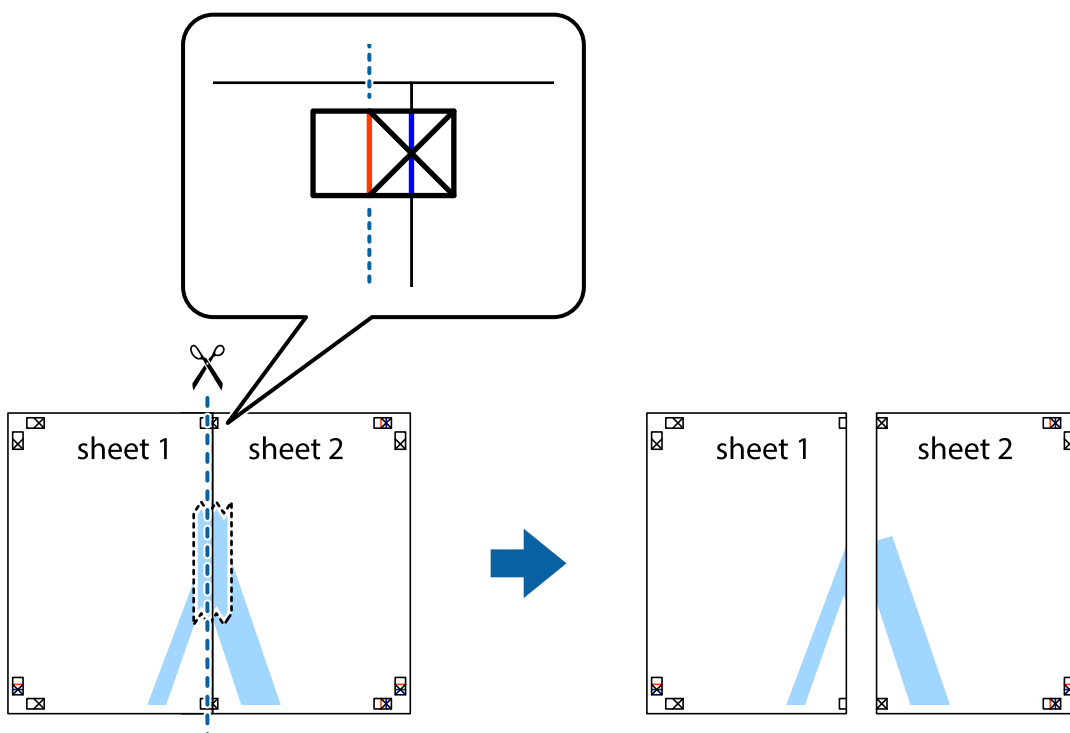

4. Plak de vellen aan de achterkant aan elkaar.

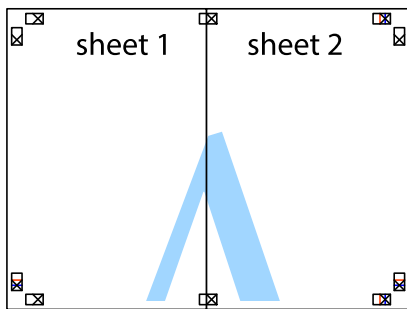

5. Herhaal stap 1 t/m 4 om Sheet 3 en Sheet 4 aan elkaar te plakken.
6. Knip de marges van Sheet 1 en Sheet 2 langs de horizontale blauwe lijn door het midden van de kruisjes aan de linker- en rechterkant.

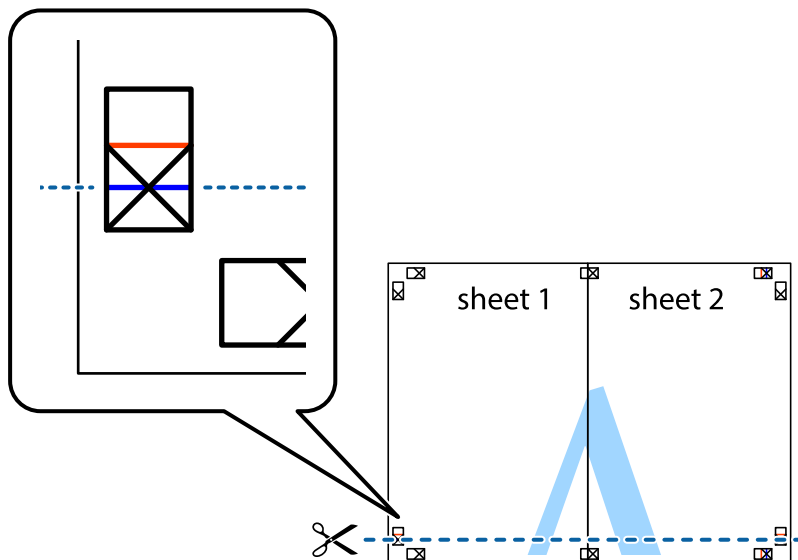

7. Plaats de rand van Sheet 1 en Sheet 2 op Sheet 3 en Sheet 4 en lijn de kruisjes uit. Plak de vellen dan voorlopig aan de achterkant aan elkaar.

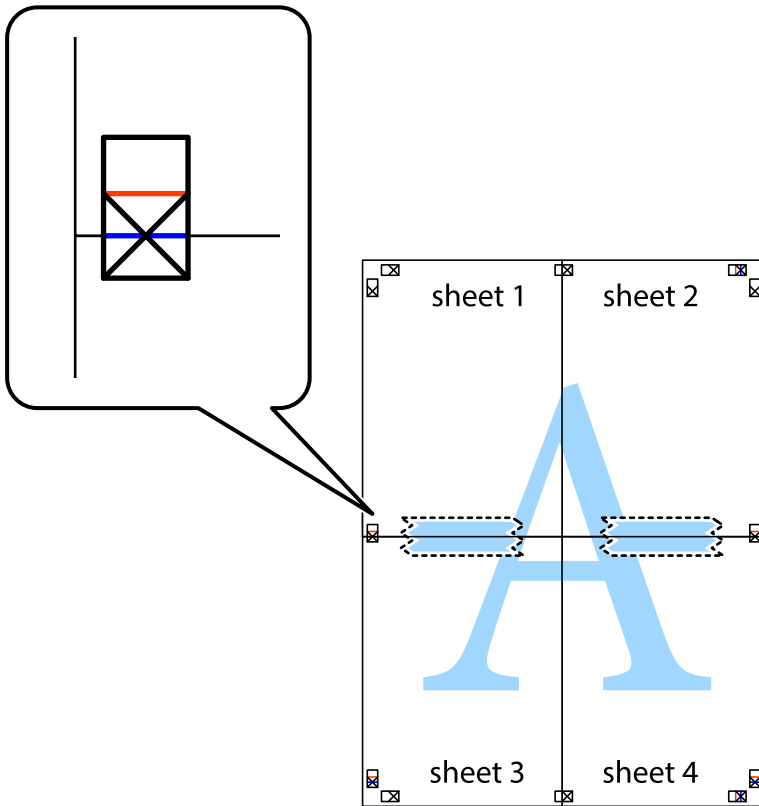

- Knip de vastgeplakte vellen in twee langs de horizontale rode lijn door de uitlijningstekens (ditmaal door de lijn boven de kruisjes).

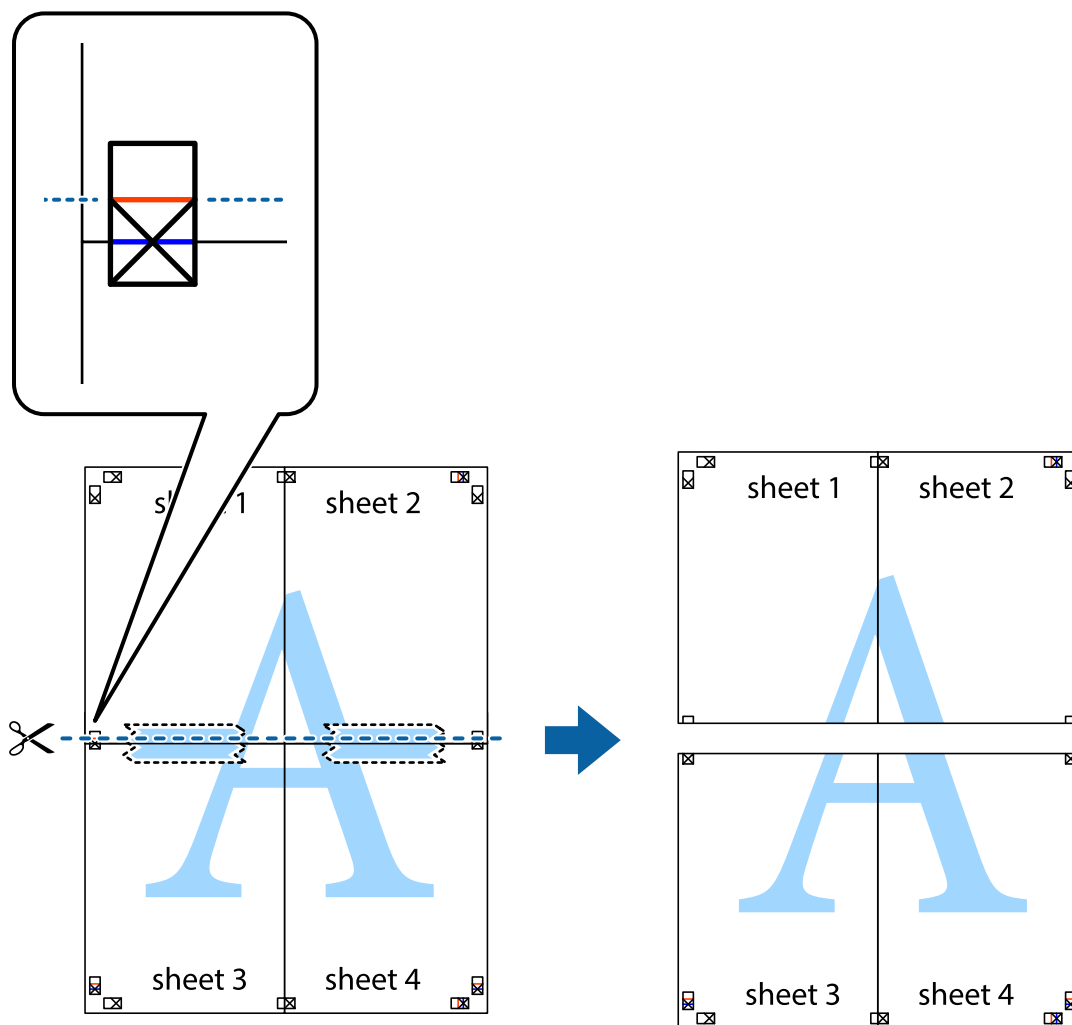

- Plak de vellen aan de achterkant aan elkaar.

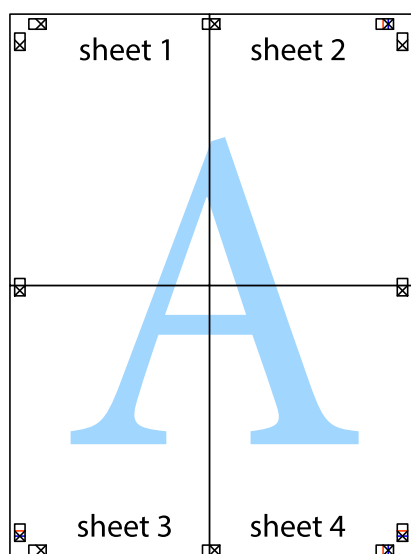

10. Knip de resterende marges af langs de buitenste lijn.

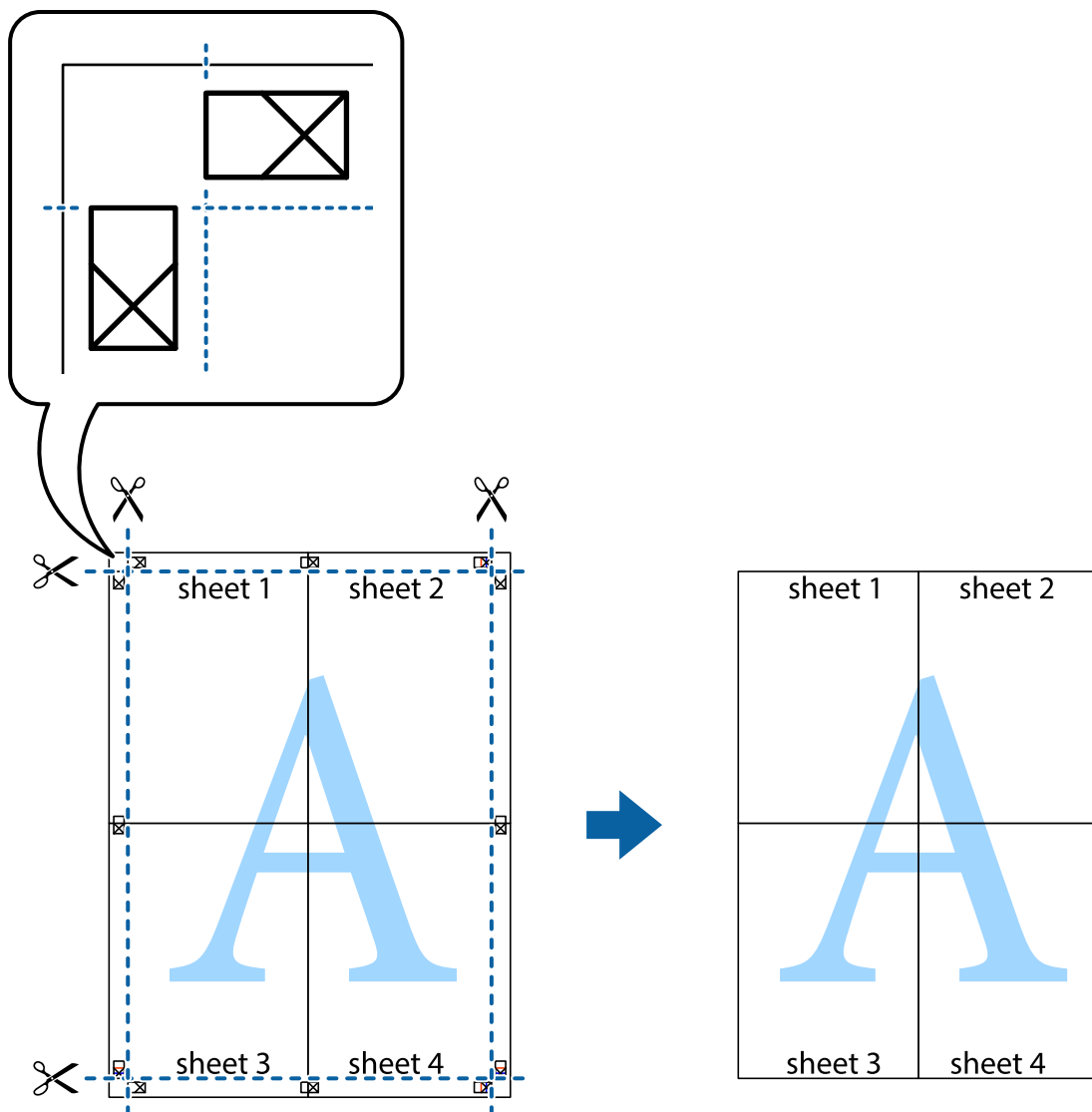

Afdrukken met een kop- en voettekst

U kunt de gebruikersnaam en afdrukdatum afdrukken in een kop- of voettekst.

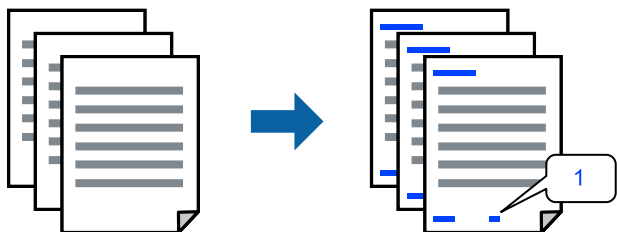

1. Klik op het tabblad **Meer opties** in het printerstuurprogramma op **Watermerkfuncties** en selecteer vervolgens **Koptekst/voettekst**.

2. Klik op **Instellingen**, selecteer vervolgens de items die u wilt afdrukken en klik op OK.

Opmerking:

- Selecteer **Paginnummer** om het eerste paginanummer op te geven vanaf de afdrukpositie in de kop- of voettekst en selecteer vervolgens het nummer bij **Beginnummer**.
- Als u tekst wilt afdrukken in de kop- of voettekst, selecteert u de afdrukpositie en vervolgens **Tekst**. Voer in het tekst invoerveld de tekst in die u wilt afdrukken.

3. Stel de andere items in op de tabbladen **Hoofdgroep** en **Meer opties**, indien nodig, en klik vervolgens op **OK**.

[“Het tabblad Hoofdgroep” op pagina 165](#)

[“Het tabblad Meer opties” op pagina 166](#)

4. Klik op **Druk af**.

Gerelateerde informatie

- ➔ [“Papier laden” op pagina 148](#)
- ➔ [“Afdrukken met eenvoudige instellingen” op pagina 163](#)

Een antikopieerpatroon afdrukken

U kunt een antikopieerpatroon op uw documenten afdrukken. Bij het afdrukken worden de letters zelf niet afgedrukt en de hele afdruk is net zo licht als het scherm. Wanneer deze documenten worden afgedrukt, verschijnen de verborgen letters en is het origineel gemakkelijk van de kopieën te onderscheiden.



Antikopieerpatroon is beschikbaar als aan de volgende voorwaarden is voldaan:

- Papiersoort: gewoon papier, kopieerpapier, briefhoofdpapier, gerecycled papier, gekleurd papier, voorgedrukt papier, gewoon papier van hoge kwaliteit of dik papier 1
- Kwaliteit: Standaard
- Dubbelzijdig afdrukken: Uit
- Kleurcorrectie: Automatisch
- Breedlopend papier: niet geselecteerd

Opmerking:

U kunt ook uw eigen anti-kopieerpatroon toevoegen.

1. Klik op het tabblad **Meer opties** van het stuurprogramma op **Watermerkfuncties** en selecteer vervolgens Antikopieerpatroon.
2. Klik op **Instellingen** om gegevens te wijzigen, zoals het formaat of de dichtheid van het patroon.
3. Stel indien nodig de andere items in op de tabbladen **Hoofdgroep** en **Meer opties**, en klik vervolgens op **OK**.
[“Het tabblad Hoofdgroep” op pagina 165](#)

[“Het tabblad Meer opties” op pagina 166](#)

4. Klik op **Afdrukken**.

Gerelateerde informatie

- ➔ [“Papier laden” op pagina 148](#)
- ➔ [“Afdrukken met eenvoudige instellingen” op pagina 163](#)

Een watermerk afdrukken

U kunt een watermerk, zoals bijvoorbeeld 'Vertrouwelijk', op uw documenten afdrukken. U kunt ook uw eigen watermerk toevoegen.

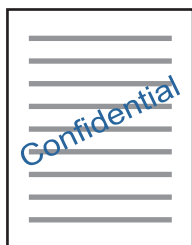

1. Klik op het tabblad **Meer opties** van het printerstuurprogramma, klik op **Watermerkfuncties** en selecteer het watermerkpatroon.
2. Klik op **Instellingen** om details te wijzigen zoals het formaat, de dichtheid of de positie van het watermerk.
3. Stel de andere items in op de tabbladen **Hoofdgroep** en **Meer opties**, indien nodig, en klik vervolgens op **OK**.
4. Klik op **Afdrukken**.

Gerelateerde informatie

- ➔ [“Papier laden” op pagina 148](#)
- ➔ [“Afdrukken met eenvoudige instellingen” op pagina 163](#)

Met een wachtwoord beveiligde taak afdrukken

U kunt een wachtwoord instellen voor een afdruktaak, zodat de taak pas kan worden afgedrukt nadat het wachtwoord is ingevoerd op het bedieningspaneel van de printer.

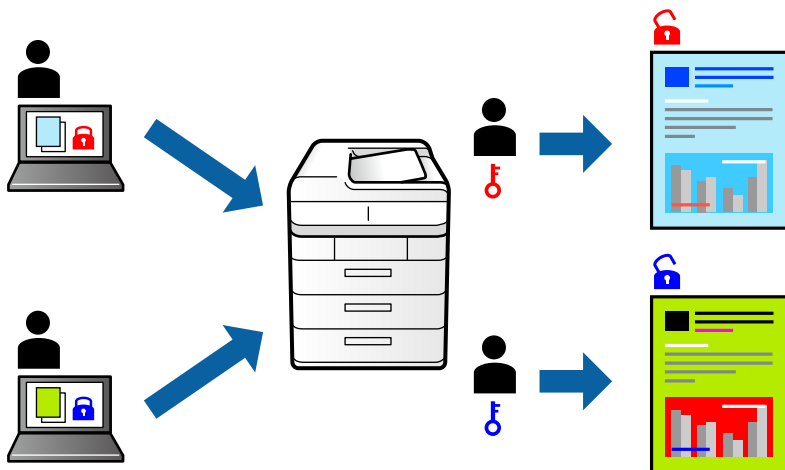

1. Selecteer op het tabblad **Meer opties** in het printerstuurprogramma de optie **Vertrouwelijke afdruktaak**, voer een wachtwoord in en klik op **OK**.
2. Stel de andere items indien nodig in en klik op **OK**.
3. Klik op **Afdrukken**.
4. Als u de taak wilt afdrukken, selecteert u op het startscherm van het bedieningspaneel van de printer de optie **Afdrukken uit Intern geheugen**. Selecteer de taak die u wilt afdrukken en voer vervolgens het wachtwoord in.

Gerelateerde informatie

- ➔ [“Papier laden” op pagina 148](#)
- ➔ [“Afdrukken met eenvoudige instellingen” op pagina 163](#)

Meerdere bestanden tegelijkertijd afdrukken

Met Taken indelen Lite kunt u meerdere bestanden die door verschillende toepassingen zijn gemaakt combineren en als één afdruktaak afdrukken. U kunt de afdrukinstellingen, zoals de lay-out voor meerdere pagina's en dubbelzijdig afdrukken, voor gecombineerde bestanden configureren.

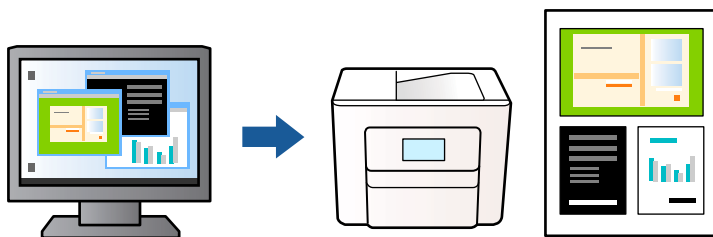

1. Selecteer op het tabblad **Hoofdgroep** in het printerstuurprogramma **Taken indelen Lite** en klik op **OK**.
[“Het tabblad Hoofdgroep” op pagina 165](#)

2. Klik op **Afdrukken**.

Als u begint met afdrukken wordt het venster Taken indelen Lite weergegeven.

3. Open het bestand dat u met het huidige bestand wilt combineren terwijl het venster Taken indelen Lite openstaat. Herhaal vervolgens de bovenstaande stappen.

4. Wanneer u een afdruktaak selecteert die is toegevoegd aan Afdrukproject in het venster Taken indelen Lite, kunt u de paginalay-out bewerken.

5. Klik op **Afdrukken** in het menu **Bestand** om het afdrukken te starten.

Opmerking:

Als u het venster Taken indelen Lite sluit voordat alle afdrukgegevens zijn toegevoegd aan het Afdrukproject, wordt de afdruktaak waaraan u werkt geannuleerd. Klik op **Opslaan** in het menu **Bestand** om de huidige taak op te slaan. De bestandsextensie van de opgeslagen bestanden is ".ecl".

Als u een afdrukproject wilt openen, klikt u op **Taken indelen Lite** op het tabblad **Hulpprogramma's** van het printerstuurprogramma om het venster Taken indelen Lite te openen. Selecteer vervolgens **Openen** in het menu **Bestand** om het bestand te selecteren.

Gerelateerde informatie

➔ [“Papier laden” op pagina 148](#)

➔ [“Afdrukken met eenvoudige instellingen” op pagina 163](#)

Afdrukken met de afdrukfunctie Universele kleuren

U kunt de zichtbaarheid van tekst en afbeeldingen op afdrukken verbeteren.

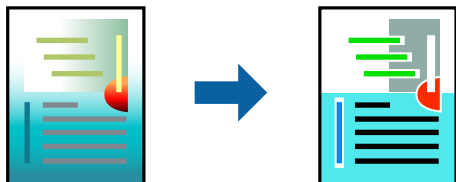

Color Universal afdrukken is alleen beschikbaar als de volgende instellingen zijn geselecteerd.

- Papiersoort: gewoon papier, briefhoofdpapier, gerecycled papier, gekleurd papier, voorgedrukt papier, gewoon papier van hoge kwaliteit of dik papier 1
- Kwaliteit: **Standaard** of een hogere kwaliteit
- Afdrukkleur: **Kleur**
- Toepassingen: Microsoft® Office 2007 of nieuwer
- Tekstgrootte: 96-punts of kleiner

1. Klik op het tabblad **Meer opties** van het printerstuurprogramma op de optie **Afbeeldingsopties** in de instelling voor **Kleurcorrectie**.

2. Selecteer een optie in de instelling **Color Universal afdrukken**.

3. Klik op **Verbeteropties** om verdere instellingen te configureren.

4. Stel de andere items in op de tabbladen **Hoofdgroep** en **Meer opties**, indien nodig, en klik vervolgens op **OK**.

[“Het tabblad Hoofdgroep” op pagina 165](#)

[“Het tabblad Meer opties” op pagina 166](#)

5. Klik op **Afdrukken**.

Opmerking:

- Sommige tekens zijn mogelijk gewijzigd in patronen, zoals “+” dat wordt weergegeven als “±”.
- Met deze instellingen kunnen toepassings specifieke patronen en onderstrepingen de afgedrukte inhoud wijzigen.
- De afdrukkwaliteit kan afnemen voor foto's en andere afbeeldingen wanneer u de Color Universal afdrukken-instellingen gebruikt.
- Als u Color Universal afdrukken-instellingen gebruikt, wordt het afdrukken vertraagd.

Gerelateerde informatie

➔ [“Papier laden” op pagina 148](#)

➔ [“Afdrukken met eenvoudige instellingen” op pagina 163](#)

De afdrukkleur aanpassen

U kunt de kleuren aanpassen die voor een afdruktaak worden gebruikt. Deze aanpassingen worden niet doorgevoerd in de oorspronkelijke gegevens.

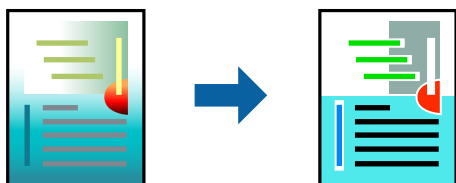

PhotoEnhance geeft scherpere afdrukken en levendigere kleuren door aanpassing van het contrast, de verzadiging en de helderheid van de oorspronkelijke afbeeldingsgegevens.

Opmerking:

*PhotoEnhance past de kleur aan door de locatie van het onderwerp te analyseren. Als u de locatie van het onderwerp hebt gewijzigd door verkleinen, vergroten, bijsnijden of roteren, kan de kleur onverwacht veranderen. Als de afbeelding niet is scherpgesteld, is de kleurtoon mogelijk onnatuurlijk. Als de kleur is gewijzigd of onnatuurlijk is geworden, druk dan niet in **PhotoEnhance** maar in een andere modus af.*

1. Selecteer op het tabblad **Meer opties** in het printerstuurprogramma de methode voor kleurcorrectie in de instelling **Kleurcorrectie**.
 - Automatisch: met deze instelling wordt de toon automatisch aangepast aan de instellingen voor de papiersoort en de afdrukkwaliteit.
 - Aangepast: klik op **Geavanceerd** als u uw eigen instellingen wilt opgeven.
2. Stel de andere items in op de tabbladen **Hoofdgroep** en **Meer opties**, indien nodig, en klik vervolgens op **OK**.
3. Klik op **Druk af**.

Gerelateerde informatie

➔ [“Papier laden” op pagina 148](#)

➔ [“Afdrukken met eenvoudige instellingen” op pagina 163](#)

Dunne lijnen benadrukken tijdens het afdrukken

Lijnen die te dun zijn om af te drukken, kunnen dikker worden gemaakt.

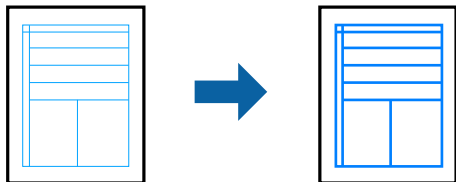

1. Klik op het tabblad **Meer opties** van het printerstuurprogramma op de optie **Afbeeldingsopties** in de instelling voor **Kleurcorrectie**.
2. Selecteer **Dunne lijnen benadrukken**.
3. Stel de andere items in op de tabbladen **Hoofdgroep** en **Meer opties**, indien nodig, en klik vervolgens op **OK**.
4. Klik op **Druk af**.

Gerelateerde informatie

- ➔ [“Papier laden” op pagina 148](#)
- ➔ [“Afdrukken met eenvoudige instellingen” op pagina 163](#)
- ➔ [“Papier laden” op pagina 148](#)

Duidelijke streepjescodes afdrukken

Als afgedrukte streepjescodes niet goed kunnen worden gelezen, kunt u ze duidelijker afdrukken door het uitlopen van inkt te reduceren. Schakel deze functie alleen in als de streepjescode die u hebt afgedrukt niet kan worden gescand.

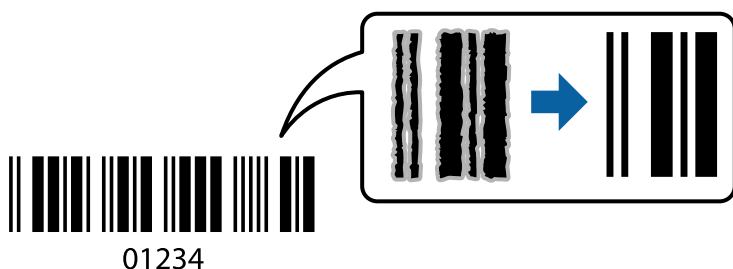

Onder de volgende voorwaarden kunt u deze functie gebruiken.

- Papier: gewoon papier, briefhoofdpapier, gerecycled papier, gekleurd papier, voorgedrukt papier, gewoon papier van hoge kwaliteit, dik papier, Epson Photo Quality Ink Jet, Epson Matte of envelop
- Papiersoort: stel de papiersoort in die overeenkomt met het papier waarop u gaat afdrukken.
[“Lijst met papiersoorten” op pagina 150](#)

Kwaliteit: Standaard, Hoog

Epson Photo Quality Ink Jet, Epson Matte en dik papier tot maximaal 151–256 g/m² kunnen niet worden gebruikt bij **Hoog**.

Opmerking:

Afhankelijk van de omstandigheden is het opheffen van wazigheid soms niet mogelijk.

1. Klik op het tabblad **Hulpprogramma's** in het printerstuurprogramma op **Extra instellingen** en selecteer vervolgens **Streepjescodemodus**.
2. Stel de andere items in op de tabbladen **Hoofdgroep** en **Meer opties**, indien nodig, en klik vervolgens op **OK**.
“Het tabblad Hoofdgroep” op pagina 165
“Het tabblad Meer opties” op pagina 166
3. Klik op **Afdrukken**.

Gerelateerde informatie

- ➔ “Papier laden” op pagina 148
- ➔ “Afdrukken met eenvoudige instellingen” op pagina 163

Een document afdrukken met het PostScript-printerstuurprogramma (Windows)

Een PostScript-printerstuurprogramma is een stuurprogramma waarmee afdrukopdrachten worden uitgevoerd naar een printer met een PostScript Page-Description Language.

1. Open het bestand dat u wilt afdrukken.
Laad papier in de printer, als er nog geen papier is geladen.
2. Selecteer **Afdrukken** of **Afdrukinstelling** in het menu **Bestand**
3. Selecteer uw printer.

4. Selecteer **Voorkeuren** of **Eigenschappen** om het venster van het printerstuurprogramma te openen.

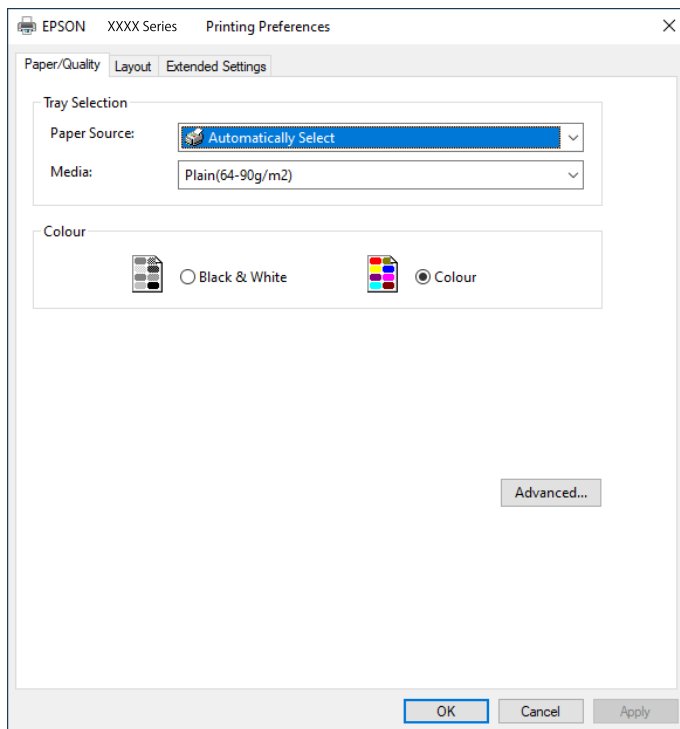

5. Wijzig indien nodig de instellingen.
Zie de menuopties voor het printerstuurprogramma voor meer informatie.
6. Klik op **OK** om het printerstuurprogramma te sluiten voor meer informatie.
7. Klik op **Druk af**.

Gerelateerde informatie

- ➔ [“Beschikbaar papier en capaciteiten” op pagina 388](#)
- ➔ [“Papier laden” op pagina 148](#)
- ➔ [“Lijst met papiersoorten” op pagina 150](#)
- ➔ [“Tabblad papier/kwaliteit” op pagina 190](#)
- ➔ [“Het tabblad Lay-out” op pagina 190](#)

Menuopties voor het PostScript-printerstuurprogramma

Open het afdrukvenster in een toepassing, selecteer de printer en open het venster van het printerstuurprogramma.

Opmerking:

Menu's kunnen variëren afhankelijk van de geselecteerde optie.

Tabblad papier/kwaliteit

Ladeselectie:

Selecteer de papierbron en het afdrukmateriaal.

Papierbron:

Selecteer de papierbron waaruit het papier wordt ingevoerd.

Selecteer **Automatisch selecteren** als u automatisch dezelfde papierbron wilt selecteren die is geselecteerd in de **Papierinstelling** op de printer.

Afdrukmateriaal:

Selecteer de papiersoort waarop u afdrukt. Als u **Niet opgegeven** selecteert, wordt afgedrukt vanaf de papierbron waarvoor in de printerinstellingen het volgende is ingesteld voor de papiersoort.

Gewoon papier, Gerecycleerd, Normaal papier van hoge kwaliteit

Er kan echter geen papier worden toegevoerd vanaf een papierbron die in de **Inst. autom. selecteren** van de printer is uitgeschakeld.

Kleur:

Selecteer de kleur voor de afdruktaak.

Het tabblad Lay-out

Afdrukstand:

Selecteer de afdrukstand voor het afdrukken.

Dubbelzijdig afdrukken:

Hiermee kunt u dubbelzijdig afdrukken.

Paginavolgorde:

Selecteer deze optie om vanaf de laatste pagina af te drukken. Als u **Achteraan beginnen** selecteert, worden de pagina's na het afdrukken in de juiste volgorde opgestapeld, op basis van het paginanummer.

Pagina-indeling:

Pagina's per vel:

Lay-out voor pagina's per vel:

Hiermee kunt u de paginalay-out instellen wanneer u meerdere pagina's op een enkel vel afdrukt.

Boekje:

Brochure binden:

Selecteer de inbindpositie voor brochures.

Randen tekenen:

Selecteer deze optie als u voor elke pagina een rand wilt weergeven wanneer u meerdere pagina's op één vel afdrukt of wanneer u een brochure maakt.

Het tabblad Extra instellingen

Instellingen toegangscontrole:

Als het gebruik van de printer is beperkt door de beheerder, kunt u alleen afdrukken nadat u uw account in het printerstuurprogramma hebt geregistreerd. Neem contact op met de beheerder voor uw gebruikersaccount.

Instellingen toegangscontrole opslaan:

Hiermee kunt u een gebruikersnaam en wachtwoord invoeren.

Gebruikersnaam:

Voer een gebruikersnaam in.

Wachtwoord:

Voer een wachtwoord in.

Instellingen Reserveer afdruktaak:

Configureer instellingen voor afdruktaken die in het printergeheugen zijn opgeslagen.

Vertrouwelijke afdruktaak:

Selecteer **Vertrouwelijke afdruktaak** en voer het wachtwoord in. De printer zal pas afdrukken wanneer u het wachtwoord hebt ingevoerd op het bedieningspaneel van de printer.

Wachtwoord:

Voer het wachtwoord voor de Vertrouwelijke taak in.

Gebruikersnaam:

Voer een gebruikersnaam in.

Naam afdruktaak:

Voer een taaknaam in.

Geavanceerde opties

Papier/uitvoer:

Selecteer het papierformaat en het aantal exemplaren.

Papierformaat:

Selecteer het papierformaat waarop u wilt afdrukken.

Aantal exemplaren:

Stel het aantal exemplaren in dat u wilt afdrukken.

Grafisch:

Stel de volgende menu-items in.

Afdrukkwaliteit:

Selecteer de gewenste afdrukkwaliteit.

Kleurenbeheer:

Selecteer de ICM-methode of het doel.

Schalen:

Hiermee kunt u het document vergroten en verkleinen.

TrueType-lettertype:

Hiermee stelt u het vervangende lettertype in voor een TrueType-lettertype.

Documentopties:

Geavanceerde afdrukfuncties:

Hiermee kunt u gedetailleerde instellingen configureren voor afdrukfuncties.

PostScript-opties:

Hiermee kunt u optionele instellingen configureren.

Printereigenschappen:

Stel de volgende menu-items in.

Kleuring:

Selecteer of u in kleur of monochroom wenst af te drukken.

Perssimulatie:

U kunt een CMYK inktkleur selecteren om te simuleren tijdens het afdrukken door de CMYK inktkleur van de offsetpers te reproduceren.

Ink Save Mode:

Hiermee wordt inkt bespaard, doordat de afdrukdichtheid wordt verlaagd.

180° graden draaien:

Draait de gegevens 180 graden alvorens ze af te drukken.

Afdrukken vanaf een computer — Mac OS

Afdrukken met eenvoudige instellingen

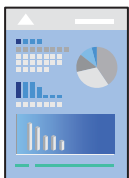

Opmerking:

De precieze werking en schermen hangen af van de toepassing. Zie de Help van de toepassing voor meer informatie.

1. Laad papier in de printer.
[“Papier laden” op pagina 151](#)
2. Open het bestand dat u wilt afdrukken.
3. Selecteer **Druk af** in het menu **Bestand** of een andere opdracht om het afdrukdialogvenster te openen.
Klik indien nodig op **Toon details** of ▼ om het afdrukvenster te vergroten.
4. Selecteer uw printer.
5. Selecteer **Printerinstellingen** in het venstermenu.

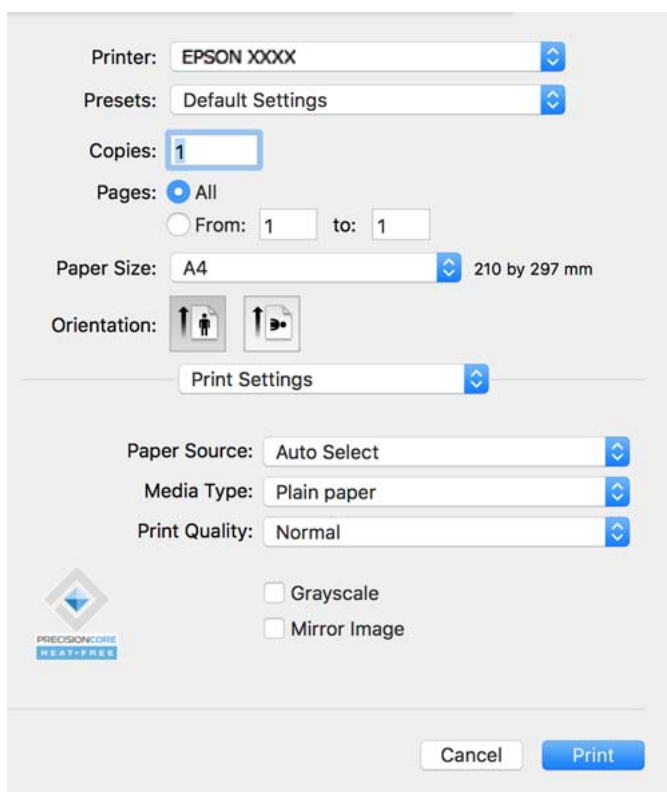

Opmerking:

Als het menu **Printerinstellingen** niet wordt weergegeven op macOS Catalina (10.15) of hoger, macOS High Sierra (10.13), macOS Sierra (10.12), OS X El Capitan (10.11), OS X Yosemite (10.10), OS X Mavericks (10.9), is het Epson-printerstuurprogramma niet goed geïnstalleerd. Doe dit vanuit het volgende menu.

Selecteer **Systeemvoorkeuren** in het Apple-menu > **Printers en scanners** (of **Afdrukken en scannen**, **Afdrukken en faxen**), verwijder de printer en voeg de printer opnieuw toe. Zie het volgende om een printer toe te voegen.

[“Een originele Epson-printer toevoegen \(alleen voor Mac OS\)” op pagina 297](#)

macOS Mojave (10.14) heeft geen toegang tot **Printerinstellingen** in toepassingen van Apple, zoals TextEdit.

6. Wijzig indien nodig de instellingen.

Zie de menuopties voor het printerstuurprogramma voor meer informatie.

7. Klik op **Afdrukken**.

Opmerking:

Als u het afdrukken wilt annuleren, klikt u op de computer op het printerpictogram in de **Dok**. Selecteer de taak die u wilt annuleren en klik dan op  naast de voortgangsmeter. U kunt u een afdruktaak echter niet via de computer annuleren als de taak volledig naar de printer is verzonden. In dit geval moet u de afdruktaak via het bedieningspaneel op de printer zelf annuleren.

Gerelateerde informatie

- ➔ [“Beschikbaar papier en capaciteiten” op pagina 388](#)
- ➔ [“Lijst met papiersoorten” op pagina 150](#)
- ➔ [“Menuopties voor Printerinstellingen” op pagina 195](#)

Menuopties voor het printerstuurprogramma

Open het afdrukvenster in een toepassing en open het venster van het printerstuurprogramma.

Opmerking:

Menu's kunnen variëren afhankelijk van de geselecteerde optie.

Menuopties voor lay-out

Pagina's per vel:

Selecteer het aantal pagina's dat op één vel moet worden afgedrukt.

Lay-outrichting:

Geef de volgorde op waarin de pagina's moeten worden afgedrukt.

Rand:

Hiermee drukt u een rand af rond de pagina's.

Afdrukstand omdraaien:

Hiermee draait u de pagina's 180 graden voordat ze worden afgedrukt. Selecteer dit item als u afdrukt op bijvoorbeeld enveloppen die op een bepaalde manier in de printer zijn geplaatst.

Horizontaal spiegelen:

Hiermee drukt u een afbeelding af zoals deze eruit zou zien in een spiegel.

Menuopties voor kleuren aanpassen

ColorSync/EPSON Kleurencontrole:

Selecteer de methode voor kleuraanpassingen. Met deze opties worden kleuren aangepast tussen de printer en het computerscherm om het kleurverschil te minimaliseren.

Menuopties voor papierverwerking

Pagina's sorteren:

Hiermee drukt u meerdere pagina's af in volgorde en gesorteerd in reeksen.

Pagina's die moeten worden afgedrukt:

Selecteer deze optie om alleen even of oneven pagina's af te drukken.

Paginavolgorde:

Selecteer deze optie om vanaf de laatste pagina af te drukken.

Aanpassen aan papierformaat:

Hiermee past u de afdruk aan het papierformaat aan dat is geladen.

Doelpapierformaat:

Selecteer het papierformaat waarop u wilt afdrukken.

Alleen omlaag schalen:

Selecteer deze optie wanneer u de grootte alleen wilt verkleinen als de afdrukgegevens te groot zijn voor het papierformaat dat in de printer is geladen.

Menuopties voor voorblad

Dit menu wordt mogelijk niet in alle OS-versies weergegeven.

Voorblad afdrukken:

Selecteer of u een voorblad wilt afdrukken. Als u een achterkant wilt toevoegen, selecteert u **Na document**.

Type voorblad:

Selecteer de inhoud van het voorblad.

Menuopties voor Printerinstellingen

Papierbron:

Selecteer de papierbron waaruit het papier wordt ingevoerd. Selecteer **Automatisch selecteren** als u automatisch dezelfde papierbron wilt selecteren die is geselecteerd in de afdrukinstellingen op de printer.

Afdruk materiaal:

Selecteer de papiersoort waarop u afdrukt. Als u **Automatische selectie (normaal papier)** selecteert, wordt afgedrukt vanaf de papierbron waarvoor in de printerinstellingen het volgende is ingesteld voor de papiersoort.

Gewoon papier, Voorbedrukt, Briefhoofd, Kleur, Gerecycleerd, Normaal papier van hoge kwaliteit

Er kan echter geen papier worden toegevoerd vanaf een papierbron die in de **Inst. autom. selecteren** van de printer is uitgeschakeld.

Afdrukkwaliteit:

Selecteer de gewenste afdrukkwaliteit. De opties variëren afhankelijk van de papiersoort.

Grijswaarden:

Selecteer deze optie wanneer u wilt afdrukken in zwart-wit of grijswaarden.

Spiegel afbeelding:

Hiermee keert u de afbeelding om zodat deze gespiegeld wordt afgedrukt.

Menuopties voor Kleuropties

Handm. inst.:

Hiermee kunt u de kleur handmatig aanpassen. In **Extra instellingen** kunt u gedetailleerde instellingen configureren.

PhotoEnhance:

Geeft scherpere afdrukken en levendigere kleuren door aanpassing van het contrast, de verzadiging en de helderheid van de oorspronkelijke afbeeldingsgegevens.

Uit (Geen kleuraanpassing):

Afdrukken zonder de kleuren te verbeteren of aan te passen.

Menuopties voor Inst. dubbelzijdig afdr.

Dubbelz. afdrukken:

Hiermee drukt u af op beide zijden van het papier.

Voorinstellingen voor afdrukken toevoegen voor eenvoudig afdrukken

Als u uw eigen voorinstelling maakt van vaak gebruikte instellingen, kunt u snel afdrukken door deze voorinstelling in de lijst te selecteren.

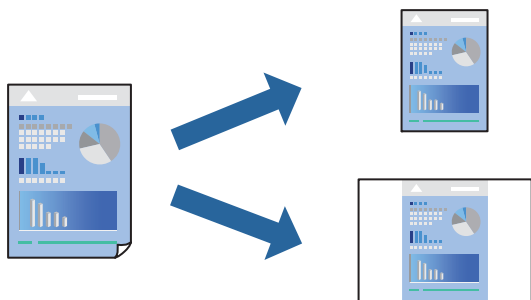

1. Stel alle items in, zoals **Printerinstellingen** en **Lay-out (Papierformaat, Afdrukmateriaal** enzovoort).

2. Klik op **Voorinstellingen** om de huidige instelling op te slaan als een voorinstelling.
3. Klik op **OK**.

Opmerking:

Als u een toegevoegde voorinstelling wilt verwijderen, klikt u op **Voorinstellingen** > **Voorinstellingen weergeven**, selecteert u de naam van de voorinstelling die u wilt verwijderen en verwijdert u deze.

4. Klik op **Druk af**.

De volgende keer dat u met dezelfde instelling wilt afdrukken, selecteert u de naam van de geregistreerde voorinstelling in **Voorinstellingen**.

Gerelateerde informatie

- ➔ “Papier laden” op pagina 148
- ➔ “Afdrukken met eenvoudige instellingen” op pagina 193

Dubbelzijdig afdrukken

U kunt dubbelzijdig afdrukken.

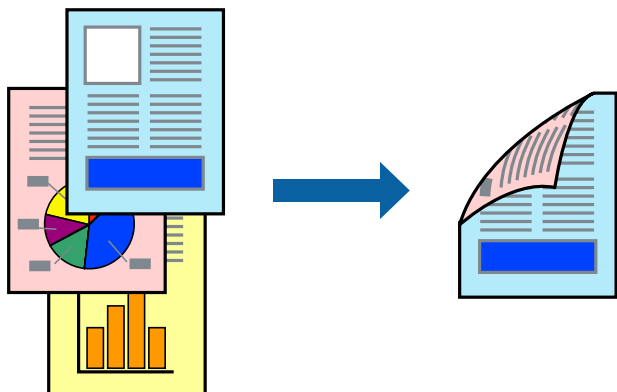

Opmerking:

- Als u geen papier gebruikt dat geschikt is voor dubbelzijdig afdrukken, kan de afdrukkwaliteit achteruitgaan en kan het papier vastlopen.

“Papier voor dubbelzijdig afdrukken” op pagina 394

- Afhankelijk van het papier en de gegevens, kan inkt doorlekken naar de andere zijde van het papier.

1. Selecteer **Inst. dubbelzijdig afdr.** in het venstermenu.
2. Selecteer de bindingen in **Dubbelz. afdrukken**.
3. Geef naar wens nog meer instellingen op.
4. Klik op **Druk af**.

Gerelateerde informatie

- ➔ “Beschikbaar papier en capaciteiten” op pagina 388
- ➔ “Papier laden” op pagina 148

➔ [“Afdrukken met eenvoudige instellingen” op pagina 193](#)

Meerdere pagina's op één vel afdrukken

U kunt meerdere pagina's met gegevens op één vel papier afdrukken.

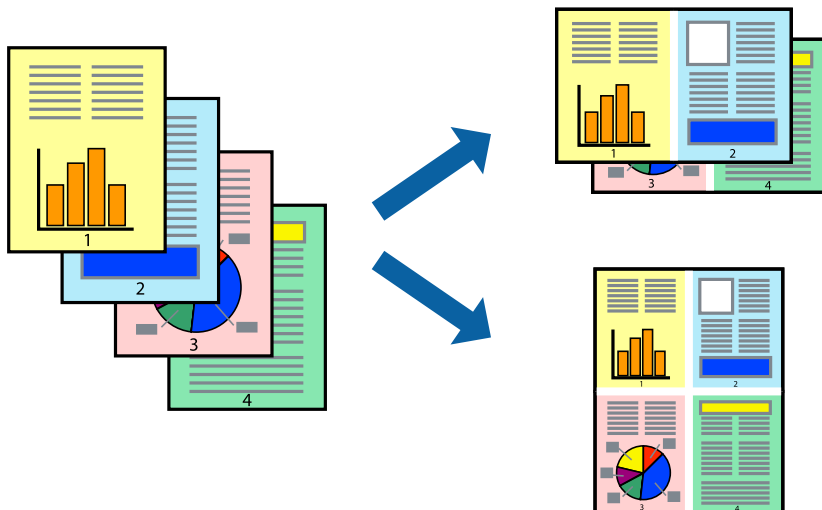

1. Selecteer **Lay-out** in het venstermenu.
2. Stel het aantal pagina's in **Pagina's per vel**, de **Richting van indeling** (paginavolgorde) en **Randen** in. [“Menuopties voor lay-out” op pagina 194](#)
3. Geef naar wens nog meer instellingen op.
4. Klik op **Druk af**.

Gerelateerde informatie

- ➔ [“Papier laden” op pagina 148](#)
- ➔ [“Afdrukken met eenvoudige instellingen” op pagina 193](#)

Afdruk aanpassen aan papierformaat

Selecteer het papierformaat dat u in de printer hebt geplaatst als de instelling voor Doelpapierformaat.



1. Selecteer het papierformaat van het papier dat u in de toepassing als **Papierformaat** hebt ingesteld.
2. Selecteer **Papierverwerking** in het venstermenu.
3. Selecteer **Aanpassen aan papierformaat**.
4. Selecteer het papierformaat dat u in de printer hebt geplaatst als de instelling voor **Doelpapierformaat**.
5. Geef naar wens nog meer instellingen op.
6. Klik op **Druk af**.

Gerelateerde informatie

- ➔ [“Papier laden” op pagina 148](#)
- ➔ [“Afdrukken met eenvoudige instellingen” op pagina 193](#)

Een verkleind of vergroot document op elke vergroting afdrukken

U kunt het formaat van een document met een specifiek percentage verkleinen of vergroten.



Opmerking:

De werking varieert naargelang de toepassing. Zie de Help van de toepassing voor meer informatie.

1. Voer een van de volgende handelingen uit.
 - Selecteer **Afdrukken** in het menu **Bestand** van de toepassing. Klik op **Pagina-instelling** en selecteer vervolgens uw printer bij **Instellen voor**. Selecteer de grootte van de gegevens die u wilt afdrukken bij **Papierformaat**, voer een percentage in bij **Schaal** en klik op **OK**.
 - Selecteer **Pagina-instelling** in het menu **Bestand** van de toepassing. Selecteer uw printer bij **Instellen voor**. Selecteer de grootte van de gegevens die u wilt afdrukken bij **Papierformaat**, voer een percentage in bij **Schaal** en klik op **OK**. Selecteer **Druk af** in het menu **Bestand**.
2. Selecteer uw printer bij **Printer**.
3. Geef naar wens nog meer instellingen op.
4. Klik op **Druk af**.

Gerelateerde informatie

- ➔ [“Papier laden” op pagina 148](#)
- ➔ [“Afdrukken met eenvoudige instellingen” op pagina 193](#)

De afdrukkleur aanpassen

U kunt de kleuren aanpassen die voor een afdruktaak worden gebruikt. Deze aanpassingen worden niet doorgevoerd in de oorspronkelijke gegevens.

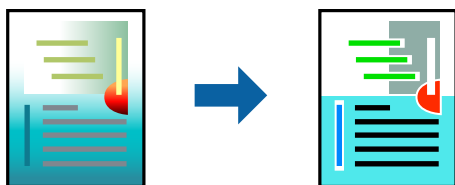

PhotoEnhance geeft scherpere afdrukken en levendigere kleuren door aanpassing van het contrast, de verzadiging en de helderheid van de oorspronkelijke afbeeldingsgegevens.

Opmerking:

*PhotoEnhance past de kleur aan door de locatie van het onderwerp te analyseren. Als u de locatie van het onderwerp hebt gewijzigd door verkleinen, vergroten, bijsnijden of roteren, kan de kleur onverwacht veranderen. Als de afbeelding niet is scherpgesteld, is de kleurtoon mogelijk onnatuurlijk. Als de kleur is gewijzigd of onnatuurlijk is geworden, druk dan niet in **PhotoEnhance** maar in een andere modus af.*

1. Selecteer **Kleuren aanpassen** in het snelmenu en selecteer vervolgens **EPSON Kleurencontrole**.
2. Selecteer **Kleuropties** in het snelmenu en selecteer dan één van de beschikbare opties.
3. Klik op de pijl naast **Extra instellingen** en kies de juiste instellingen.
4. Geef naar wens nog meer instellingen op.
5. Klik op **Druk af**.

Gerelateerde informatie

- ➔ [“Papier laden” op pagina 148](#)
- ➔ [“Afdrukken met eenvoudige instellingen” op pagina 193](#)

Afdrukken vanuit het PostScript-printerstuurprogramma in Mac OS

Een PostScript-printerstuurprogramma is een stuurprogramma waarmee afdrakopdrachten worden uitgevoerd naar een printer met een PostScript Page-Description Language.

1. Open het bestand dat u wilt afdrukken.
Laad papier in de printer, als er nog geen papier is geladen.
2. Selecteer **Afdrukken** of **Afdrukinstelling** in het menu **Bestand**.
Klik indien nodig op **Toon details** of ▼ om het afdrukvenster te vergroten.
3. Selecteer uw printer.
4. Selecteer **Afdrukkenmerken** in het snelmenu.

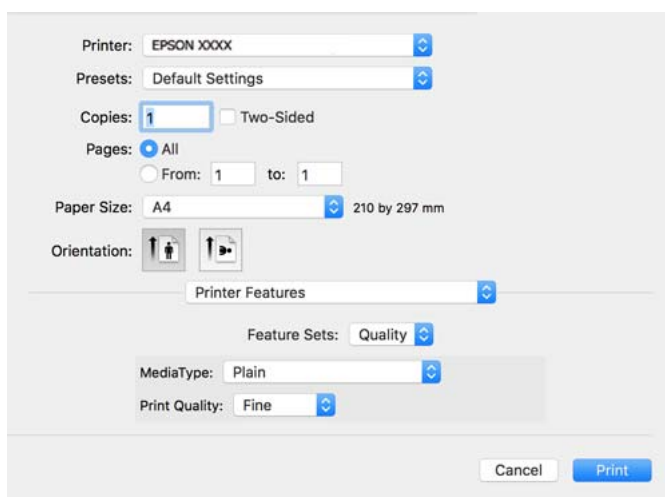

5. Wijzig indien nodig de instellingen.
Zie de menuopties voor het printerstuurprogramma voor meer informatie.
6. Klik op **Druk af**.

Gerelateerde informatie

- ➔ [“Beschikbaar papier en capaciteiten” op pagina 388](#)
- ➔ [“Papier laden” op pagina 148](#)
- ➔ [“Lijst met papiersoorten” op pagina 150](#)
- ➔ [“Menuopties voor het printerfuncties” op pagina 204](#)

Menuopties voor het PostScript-printerstuurprogramma

Open het afdrukvenster in een toepassing, selecteer de printer en open het venster van het printerstuurprogramma.

Opmerking:

Menu's kunnen variëren afhankelijk van de geselecteerde optie.

Menuopties voor lay-out

Pagina's per vel:

Selecteer het aantal pagina's dat op één vel moet worden afgedrukt.

Lay-outrichting:

Geef de volgorde op waarin de pagina's moeten worden afgedrukt.

Rand:

Hiermee drukt u een rand af rond de pagina's.

Dubbelzijdig:

Hiermee kunt u dubbelzijdig afdrukken.

Afdrukstand omdraaien:

Hiermee draait u de pagina's 180 graden voordat ze worden afgedrukt.

Horizontaal spiegelen:

Hiermee keert u de afbeelding om zodat deze gespiegeld wordt afgedrukt.

Menuopties voor kleuren aanpassen

ColorSync/In printer:

Selecteer de methode voor kleuraanpassingen. Met deze opties worden kleuren aangepast tussen de printer en het computerscherm om het kleurverschil te minimaliseren.

Menuopties voor papierverwerking

Pagina's sorteren:

Hiermee drukt u meerdere pagina's af in volgorde en gesorteerd in reeksen.

Pagina's die moeten worden afgedrukt:

Selecteer deze optie om alleen even of oneven pagina's af te drukken.

Paginavolgorde:

Selecteer deze optie om vanaf de laatste pagina af te drukken.

Aanpassen aan papierformaat:

Hiermee past u de afdruk aan het papierformaat aan dat is geladen.

Doelpapierformaat:

Selecteer het papierformaat waarop u wilt afdrukken.

Alleen omlaag schalen:

Selecteer deze optie wanneer u formaat van uw document wilt verkleinen.

Menuopties voor papierinvoer

Selecteer de papierbron waaruit het papier wordt ingevoerd.

Alle pagina's uit:

Als u **Automatisch selecteren** selecteert, wordt op de printer automatisch de papierbron geselecteerd die overeenkomt met de **Papierinstelling**.

Eerst pagina van/resterend vanaf:

U kunt de papierbron ook selecteren voor een pagina selecteren.

Menuopties voor voorblad

Dit menu wordt mogelijk niet in alle OS-versies weergegeven.

Voorblad afdrukken:

Selecteer of u een voorblad wilt afdrukken. Als u een achterkant wilt toevoegen, selecteert u **Na document**.

Type voorblad:

Selecteer de inhoud van het voorblad.

Menuopties voor taakinstellingen

Vertrouwelijke taak:

Hiermee kunt u een wachtwoord invoeren voor de afdruktaak.

Gebruikersnaam:

Voer een gebruikersnaam in.

Taaknaam:

Voer een taaknaam in.

Wachtwoord:

Voer een wachtwoord in.

Menuopties voor het printerfuncties

Functiesets:

Afdrukkwaliteit:

Afdruk materiaal:

Selecteer de papiersoort waarop u afdrukt. Als u **Niet opgegeven** selecteert, wordt afgedrukt vanaf de papierbron waarvoor in de printerinstellingen het volgende is ingesteld voor de papiersoort.

Gewoon papier, Gerecycleerd, Normaal papier van hoge kwaliteit

Er kan echter geen papier worden toegevoerd vanaf een papierbron die in de **Inst. autom. selecteren** van de printer is uitgeschakeld.

Afdrukkwaliteit:

Selecteer de gewenste afdrukkwaliteit.

Kleur:

Kleuring:

Selecteer of u in kleur of monochroom wilt afdrukken.

Perssimulatie:

U kunt een CMYK inktkleur selecteren om te simuleren tijdens het afdrukken door de CMYK inktkleur van de offsetpers te reproduceren.

Overige:

Ink Save Mode:

Hiermee wordt inkt bespaard, doordat de afdrukdichtheid wordt verlaagd.

Documenten afdrukken vanaf mobiele apparaten

U kunt documenten afdrukken via een mobiel apparaat.

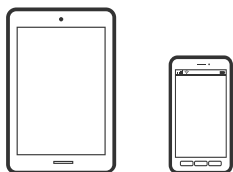

Afdrukken met Epson Smart Panel

Epson Smart Panel is een toepassing waarmee u printerbewerkingen, zoals afdrukken, kopiëren of scannen, eenvoudig vanaf een mobiel apparaat of tablet kunt uitvoeren. U kunt de printer en het mobiele apparaat via een

draadloos netwerk verbinden, de inktniveaus en printerstatus controleren en controleren op oplossingen als er een fout optreedt. U kunt ook gemakkelijk kopiëren door een kopieerfavoriet te registreren.



Installeer Epson Smart Panel via de URL of QR-code.

<https://support.epson.net/smpdl/>



Start Epson Smart Panel en selecteer dan het afdrukmenu op het startscherm.

Documenten afdrukken met AirPrint

AirPrint maakt draadloos afdrukken vanaf iPhone, iPad, iPod touch en Mac mogelijk zonder installatie van de nieuwste stuurprogramma's of softwaredownloads.



Opmerking:

Als u de meldingen voor de papierconfiguratie op het bedieningspaneel van uw printer hebt uitgeschakeld, kunt u AirPrint niet gebruiken. Volg de onderstaande koppeling om de meldingen zo nodig in te schakelen.

1. Stel de printer in om draadloos afdrukken mogelijk te maken. Raadpleeg de onderstaande koppeling.

<https://epson.sn>

2. Verbind uw Apple-apparaat met hetzelfde draadloze netwerk dat uw printer gebruikt.
3. Print van uw toestel op uw printer.

Opmerking:

Raadpleeg voor meer informatie de pagina over AirPrint op de Apple-website.

Gerelateerde informatie

➔ [“Kan niet afdrukken, ondanks dat er verbinding is \(iOS\)” op pagina 319](#)

Afdrukken met Epson Print Enabler

U kunt draadloos documenten, e-mails, foto's en webpagina's afdrukken vanaf uw Android-telefoon of -tablet (Android v7.0 of hoger). Met enkele tikken laat u uw Android-apparaat een Epson-printer detecteren die met hetzelfde draadloze netwerk is verbonden.

Zoek en installeert Epson Print Enabler via Google Play.

Ga naar **Instellingen** op uw Android-apparaat, selecteer **Afdrukken** en schakel Epson Print Enabler in. Tik vanuit een Android--toepassing, zoals Chrome, op het menupictogram en druk af wat er op het scherm wordt weergegeven.

Opmerking:

*Als u de printer niet ziet, tikt u op **Alle printers** en selecteert u de printer.*

Afdrukken met Mopria Print Service

Met Mopria Print Service kunt u draadloos afdrukken via Android-smartphones of -tablets.

Ga naar Google Play en installeer Mopria Print Service.



Meer informatie vindt u op de Mopria-website: <https://mopria.org>.

Afdrukken op enveloppen

Afdrukken op enveloppen vanaf een computer (Windows)

1. Laad enveloppen in de printer.
 [“Enveloppen laden” op pagina 152](#)
2. Open het bestand dat u wilt afdrukken.
3. Open het venster van het printerstuurprogramma.
4. Selecteer het formaat van de enveloppen via **documentformaat** op het tabblad **Hoofdgroep** en selecteer vervolgens **Enveloppe** bij **Papiertype**.
5. Stel de andere items in op de tabbladen **Hoofdgroep** en **Meer opties**, indien nodig, en klik vervolgens op **OK**.
6. Klik op **Druk af**.

Afdrukken op enveloppen vanaf een computer (Mac OS)

1. Laad enveloppen in de printer.
[“Enveloppen laden” op pagina 152](#)
2. Open het bestand dat u wilt afdrukken.
3. Selecteer **Druk af** in het menu **Bestand** of een andere opdracht om het afdrukdialogvenster te openen.
4. Selecteer het formaat bij de instelling **Papierformaat**.
5. Selecteer **Printerinstellingen** in het venstermenu.
6. Selecteer **Envelop** bij de instelling **Afdruk materiaal**.
7. Geef naar wens nog meer instellingen op.
8. Klik op **Druk af**.

Gegevens afdrukken vanaf een geheugenapparaat

JPEG-bestanden afdrukken vanaf een geheugenapparaat

U kunt JPEG-bestanden afdrukken vanaf een geheugenapparaat dat met de printer is verbonden.

1. Sluit een geheugenapparaat aan op de USB-poort voor externe interface van de printer.
[“Een extern USB-apparaat plaatsen” op pagina 160](#)
2. Selecteer **Geheugenapp** op het startscherm.
3. Selecteer **JPEG**.
4. Selecteer het bestand en ga door naar het volgende scherm.
5. Stel desgewenst elk item bij **Hoofdgroep** en **Meer opties** in en tik op .

Gerelateerde informatie

- ➔ [“Menuopties voor afdrukken vanaf een geheugenapparaat” op pagina 208](#)

PDF-bestanden afdrukken vanaf een geheugenapparaat

U kunt PDF-bestanden afdrukken vanaf een geheugenapparaat dat met de printer is verbonden.

Opmerking:

Sommige papiersoorten en -formaten kunnen niet worden gebruikt voor het afdrukken van PDF-bestanden.

1. Sluit een geheugenapparaat aan op de USB-poort voor externe interface van de printer.
[“Een extern USB-apparaat plaatsen” op pagina 160](#)

2. Selecteer **Geheugenapp** op het startscherm.
3. Selecteer **PDF**.
4. Selecteer het bestand.
5. Selecteer desgewenst de items **Basisinstellingen** en **Geavanceerd**.
6. Druk op .

TIFF-bestanden afdrukken vanaf een geheugenapparaat

U kunt TIFF-bestanden afdrukken vanaf een geheugenapparaat dat met de printer is verbonden.

1. Sluit een geheugenapparaat aan op de USB-poort voor externe interface van de printer.
[“Een extern USB-apparaat plaatsen” op pagina 160](#)
2. Selecteer **Geheugenapp** op het startscherm.
3. Selecteer **TIFF**.
4. Selecteer het bestand.
5. Stel desgewenst elk item bij **Hoofdgroep** en **Meer opties** in en tik op .

Gerelateerde informatie

➔ [“TIFF:” op pagina 210](#)

Menuopties voor afdrukken vanaf een geheugenapparaat

JPEG:



Weergavevolgorde:

Configureer instellingen voor het ordenen, selecteren en deselecteren van de bestanden.

Oplopende volgorde:

Hiermee worden de bestanden in oplopende volgorde weergegeven.

Aflopende volgorde:

Hiermee worden de bestanden in aflopende volgorde weergegeven.

Selecteer alle afb.:

Selecteer alle afbeeldingen op het scherm.

Selectie afb. annuleren:

Maak de selectie van alle afbeeldingen op het scherm ongedaan.

Selecteer groep:

Selecteert afbeeldingen gezamenlijk voor elke groep. Als er op het geheugenapparaat meer dan 999 afbeeldingen staan, worden de afbeeldingen automatisch gegroepeerd op datum.

Basisinstellingen

Papierinstelling:

Geef de instellingen op voor de papierbron waarop u wilt afdrukken.

Kleurmodus:

Selecteer via de kleurinstellingen op of u normaal in **Zwart-wit** of **Kleur** wilt afdrukken.

Geavanceerd

Indeling:

Selecteer de gewenste opmaak voor de JPEG-bestanden. Met **1-omhoog** drukt u een bestand per pagina af. Met **20-omhoog** drukt u 20 bestanden per pagina af. Met **Index** maakt u een indexafdruk met informatie.

Passend in rand:

Selecteer **Aan** om de afbeelding bij te snijden, zodat deze automatisch in de geselecteerde afdrukindeling past. Als de afbeeldingsgegevens en het papierformaat niet dezelfde beeldverhouding hebben, wordt de afbeelding automatisch vergroot of verkleind, zodat de korte zijde gelijkloopt met de korte zijde van het papier. Als de lange zijde van de afbeelding langer is dan de lange zijde van het papier, wordt de afbeelding bijgesneden. Deze functie werkt mogelijk niet bij panoramafoto's.

Kwaliteit:

Wanneer u **Beste** selecteert, krijgt u afdrukken van betere kwaliteit, maar duurt het afdrukken mogelijk langer.

Datum:

Selecteer de notatie voor de datum waarop de foto is gemaakt of opgeslagen. Bij sommige lay-outs wordt geen datum afgedrukt.

Herstel foto:

Selecteer deze modus om de helderheid, het contrast en de verzadiging van de foto automatisch te verbeteren. Als u automatisch verbeteren wilt uitschakelen, selecteert u **Verbeteren uit**.

Rode ogen verwijd.:

Selecteer **Aan** als u automatisch het rode-ogeneffect in foto's wilt corrigeren. Correcties worden niet toegepast op het oorspronkelijke bestand, alleen op de afdrukken. Afhankelijk van het type foto worden mogelijk andere delen van het beeld gecorrigeerd.

PDF



Hiermee wijzigt u de volgorde van de bestanden.

Basisinstellingen

Papierinstelling:

Geef de instellingen op voor de papierbron waarop u wilt afdrukken.

Kleurmodus:

Selecteer via de kleurinstellingen op of u normaal in **Zwart-wit** of **Kleur** wilt afdrukken.

Geavanceerd

Dubbelzijdig:

Selecteer **Aan** om PDF-bestanden dubbelzijdig af te drukken.

Afdrukvolgorde:

Selecteer de volgorde voor het afdrukken van bestanden met meerdere pagina's.

TIFF:



Hiermee wijzigt u de volgorde van de bestanden.

Basisinstellingen

Papierinstelling:

Geef de instellingen op voor de papierbron waarop u wilt afdrukken.

Kleurmodus:

Selecteer via de kleurinstellingen op of u normaal in **Zwart-wit** of **Kleur** wilt afdrukken.

Geavanceerd

Indeling:

Selecteer hoe u het Multi-TIFF-bestand wilt opmaken. Met **1-omhoog** drukt u een pagina per vel af. Met **20-omhoog** drukt u 20 pagina's per vel af. Met **Index** maakt u een indexafdruk met informatie.

Passend in rand:

Selecteer **Aan** om de afbeelding bij te snijden, zodat deze automatisch in de geselecteerde afdrukindeling past. Als de afbeeldingsgegevens en het papierformaat niet dezelfde beeldverhouding hebben, wordt de afbeelding automatisch vergroot of verkleind, zodat de korte zijde gelijkloopt met de korte zijde van het papier. Als de lange zijde van de afbeelding langer is dan de lange zijde van het papier, wordt de afbeelding bijgesneden. Deze functie werkt mogelijk niet bij panoramafoto's.

Kwaliteit:

Wanneer u **Beste** selecteert, krijgt u afdrukken van betere kwaliteit, maar duurt het afdrukken mogelijk langer.

Afdrukvolgorde:

Selecteer de volgorde voor het afdrukken van bestanden met meerdere pagina's.

Datum:

Selecteer de notatie voor de datum waarop de foto is gemaakt of opgeslagen. Bij sommige lay-outs wordt geen datum afgedrukt.

Webpagina's afdrukken

Webpagina's afdrukken vanaf mobiele apparaten

Installeer Epson Smart Panel via de URL of QR-code.

<https://support.epson.net/smpdl/>



Open in uw webbrowser de webpagina die u wilt afdrukken. Tik op **Delen** in het menu van de webbrowsertoepassing, selecteer **Smart Panel** en start vervolgens het afdrukken.

Afdrukken via een cloudservice

Dankzij Epson Connect (beschikbaar via het internet) kunt u via uw smartphone, tablet, pc of laptop, altijd en praktisch overal afdrukken. Als u deze service wilt gebruiken, moet u de gebruiker en de printer registreren in Epson Connect.

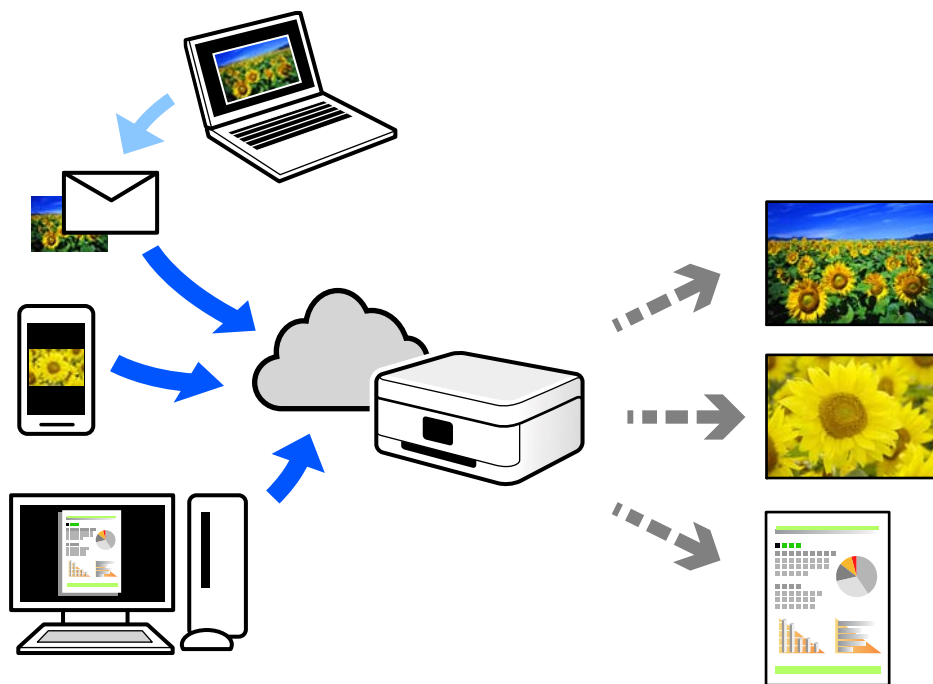

De functies die via het internet beschikbaar zijn, zijn als volgt.

Email Print

Wanneer u een e-mail met bijlagen, bijvoorbeeld documenten of afbeeldingen, verzendt naar een e-mailadres dat aan de printer is toegewezen, kunt u de betreffende e-mail en de bijlagen afdrukken op een externe locatie, zoals uw printer thuis of op kantoor.

Epson Smart Panel

Deze toepassing is voor iOS en Android en maakt het mogelijk vanaf een smartphone of tablet af te drukken of te scannen. U kunt documenten, afbeeldingen en websites afdrukken door deze rechtstreeks naar een printer in hetzelfde draadloze LAN te verzenden.

Remote Print Driver

Dit is een gedeeld stuurprogramma dat wordt ondersteund door Remote Print Driver. Wanneer u afdrukt op een printer op een externe locatie, kunt u afdrukken in het normale venster van de toepassing een andere printer te selecteren.

Zie de Epson Connect-webportal voor meer informatie over configureren en afdrukken.

<https://www.epsonconnect.com/>

<http://www.epsonconnect.eu> (alleen Europa)

Onderbreken en afdrukken

U kunt de huidige afdruktaak onderbreken en een andere taak uitvoeren die is ontvangen.

Opmerking:

U kunt een nieuwe taak echter niet op de computer onderbreken.

1. Druk tijdens het afdrukken op de knop  op het bedieningspaneel van de printer.
Het afdrukken wordt onderbroken en de printer gaat in de onderbrekingsstand.
2. Selecteer **Job/Status** in het startscherm.
3. Selecteer het tabblad **Taak** en selecteer vervolgens in de lijst **Actief** de taak die u wilt onderbreken.
4. Selecteer **Details** om de taakgegevens weer te geven.
5. Selecteer **Onderbreek** in het weergegeven scherm.

De afdruktaak die u hebt geselecteerd, wordt uitgevoerd.

Als u een onderbroken taak wilt hervatten, drukt u opnieuw op de knop  om de onderbrekingsstand af te sluiten. Wanneer er na het onderbreken van de afdruktaak gedurende een bepaalde periode geen bewerkingen worden uitgevoerd, gaat de printer uit de onderbrekingsstand.



Kopiëren

Beschikbare kopieermethoden.	215
Menuopties voor kopiëren.	221

Beschikbare kopieermethoden

Plaats de originelen op de scannerglasplaat of in de ADF en selecteer het menu **Kopiëren** op het startscherm.

Originelen kopiëren

U kunt de originelen van een vast formaat of aangepast formaat in kleur of in zwart-wit kopiëren.

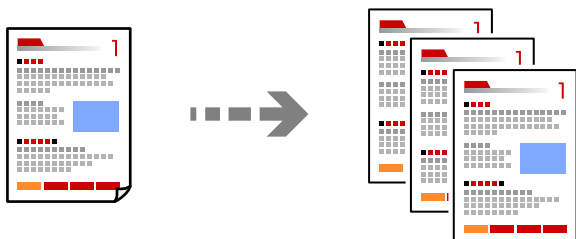

1. Laad papier in de printer.
“Papier laden” op pagina 151
2. Plaats de originelen.
“Originelen plaatsen” op pagina 155
3. Selecteer **Kopiëren** op het startscherm.
4. Selecteer het tabblad **Basisinstellingen** en selecteer vervolgens **Zwart-wit** of **Kleur**.

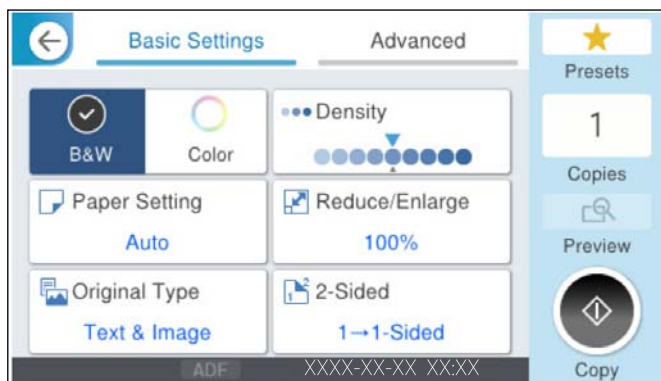

5. Druk op .

Dubbelzijdig kopiëren

Kopieer meerdere originelen op beide zijden van het papier.



1. Plaats alle originelen in de ADF met de te kopiëren zijde naar boven.



Belangrijk:

Als u originelen wilt kopiëren die niet door de ADF worden ondersteund, gebruikt u de scannerglasplaat.

“Originelen die niet door de ADF worden ondersteund” op pagina 157

Opmerking:

U kunt de originelen ook op de scannerglasplaat leggen.

“Originelen plaatsen” op pagina 155

2. Selecteer **Kopiëren** op het startscherf.
3. Selecteer het tabblad **Basisinstellingen**, selecteer **Dubbelzijdig** en selecteer vervolgens optie voor dubbelzijdig afdrukken die u wilt uitvoeren.
4. Geef andere instellingen op, zoals de afdrukstand en de bindpositie van het origineel.
5. Tik op .

Kopiëren door te vergroten of verkleinen

U kunt originelen op een opgegeven vergroting kopiëren.

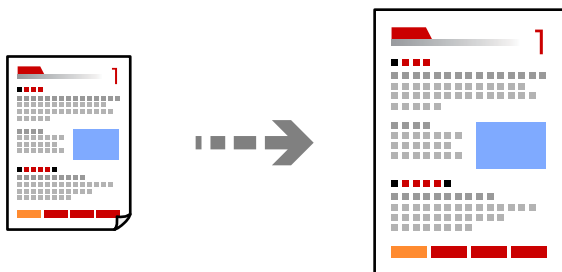

1. Plaats de originelen.
“Originelen plaatsen” op pagina 155
2. Selecteer **Kopiëren** op het startscherf.
3. Selecteer het tabblad **Basisinstellingen** en selecteer vervolgens **Verkl./Vergr.**

4. Geef de mate van vergroting of verkleining op.

5. Tik op .

Meerdere originelen kopiëren naar één vel

U kunt meerdere originelen op één vel papier kopiëren.

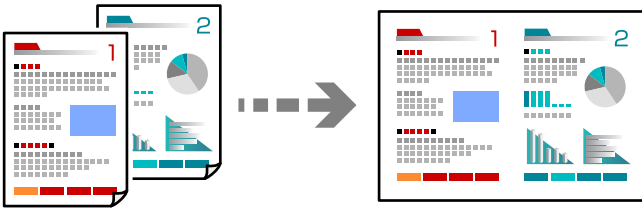

1. Plaats alle originelen in de ADF met de te kopiëren zijde naar boven.

Plaats ze in de afbeelding getoonde richting.

Richting omhoog

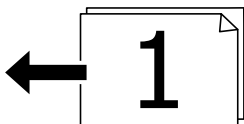
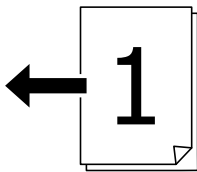

Richting links

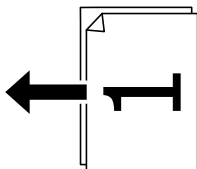
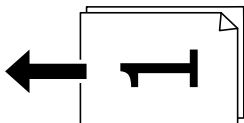

! **Belangrijk:**

Als u originelen wilt kopiëren die niet door de ADF worden ondersteund, gebruikt u de scannerglasplaat.

“Originelen die niet door de ADF worden ondersteund” op pagina 157

Opmerking:

U kunt de originelen ook op de scannerglasplaat leggen.

“Originelen plaatsen” op pagina 155

2. Selecteer **Kopiëren** op het startscherm.
3. Selecteer het tabblad **Geavanceerd**, selecteer **Meerdere pagina's** en selecteer vervolgens **2-omhoog** of **4-omhoog**.
4. Geef de lay-outvolgorde en de afdrukstand van het origineel op.
5. Tik op .

Pagina's op volgorde kopiëren

Wanneer u meerdere kopieën maakt van een document met meerdere pagina's, kunt u één kopie per keer op paginavolgorde maken.

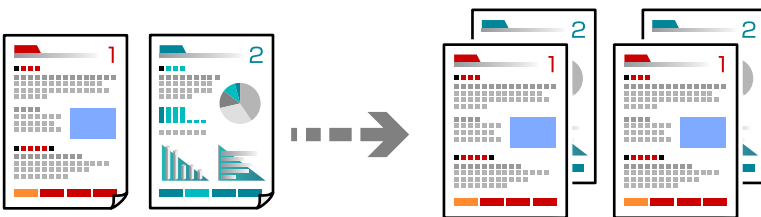

1. Plaats de originelen.
“Originelen plaatsen” op pagina 155
2. Selecteer **Kopiëren** op het startscherm.
3. Selecteer het tabblad **Geavanceerd** en selecteer vervolgens **Afwerking > Sorteren (paginavolgorde)**.
4. Tik op .

Originelen kopiëren zonder schaduwen of perforatiegaten

U kunt originelen kopiëren zonder schaduwen of perforatiegaten of u kunt de beeldkwaliteit aanpassen.

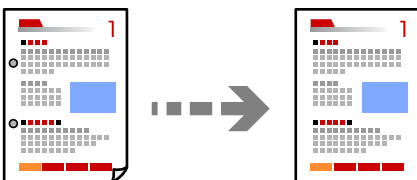



1. Plaats de originelen.
“Originelen plaatsen” op pagina 155
2. Selecteer **Kopiëren** op het startscherm.

3. Selecteer het tabblad **Geavanceerd** en schakel vervolgens **Schaduw verw.** of **Ponsgaten verw** in of pas de afbeeldingskwaliteit aan bij **Beeldkwaliteit**.
4. Druk op .

De voor- en achterzijde van een identiteitskaart op één zijde van het papier kopiëren

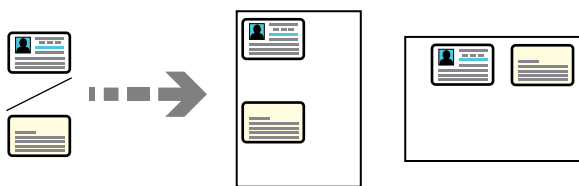
Hiermee scant u beide zijden van een identiteitskaart en kopieert u ze naar één zijde van het papier.



1. Plaats de originelen.
“Originelen plaatsen” op pagina 155
 2. Selecteer **Kopiëren** op het startscherm.
 3. Selecteer het tabblad **Geavanceerd**, selecteer **ID-kaart-kopie** en schakel de instelling in.
 4. Geef de **Afdrukstand (origineel)** op.
 5. Druk op .
- Volg de instructies op het scherm om de achterzijde van het origineel te plaatsen.

Twee tegenoverliggende pagina's op afzonderlijke vellen kopiëren

Hiermee kopieert u twee tegenover elkaar liggende pagina's van bijvoorbeeld een boek op afzonderlijke vellen.

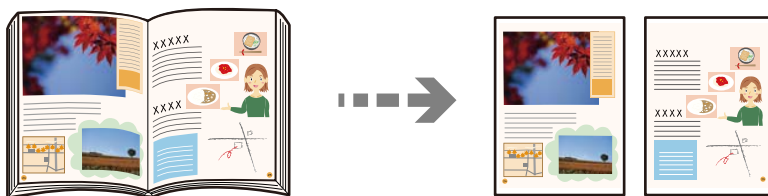



1. Plaats het origineel op de scannerglasplaat.
“Originelen plaatsen” op pagina 155
2. Selecteer **Kopiëren** op het startscherm.
3. Selecteer het tabblad **Geavanceerd**, selecteer **Boek** → **2 pagina's** en schakel de instelling in.
4. Geef de **Scanvolgorde** op.

5. Druk op .

Duidelijke streepjescodes kopiëren

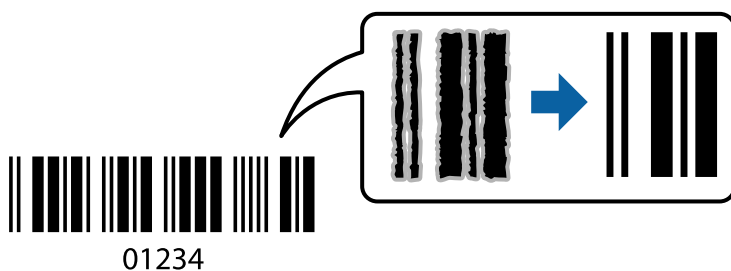
U kunt een streepjescode duidelijk kopiëren, zodat deze eenvoudig kan worden gescand. Schakel deze functie alleen in als de streepjescode die u hebt afgedrukt niet kan worden gescand.



1. Plaats de originelen.
“Originelen plaatsen” op pagina 155
2. Selecteer **Kopiëren** in het startscherf.
3. Selecteer het tabblad **Basisinstellingen** en selecteer vervolgens **Type origineel > Streepjescode**.
4. Druk op .

Enveloppen kopiëren

U kunt enveloppen kopiëren.

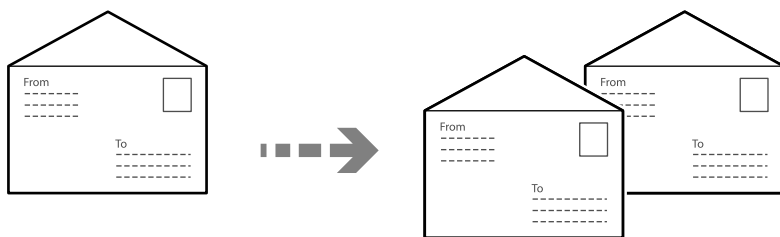

Zorg dat de enveloppen in de correcte richting worden geladen.

- Papier laden
Raadpleeg de gerelateerde informatie.
“Enveloppen laden” op pagina 152

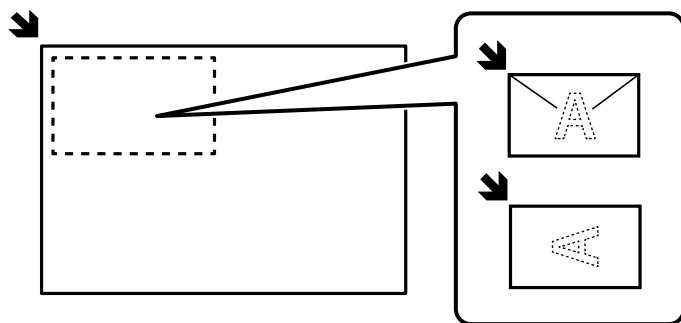

Originelen plaatsen

Plaats het origineel op de scannerglasplaat. Als u een envelop plaatst, moet u dat doen in de richting zoals weergegeven in de afbeelding.



Onderbreken en kopiëren

U kunt de huidige afdruktaak onderbreken en kopieerbewerkingen uitvoeren.

1. Druk tijdens het afdrukken op de knop  op het bedieningspaneel van de printer.
Het afdrukken wordt onderbroken en de printer gaat in de onderbrekingsstand.
2. Plaats de originelen.
[“Originelen plaatsen” op pagina 155](#)
3. Selecteer **Kopiëren** in het startscherm.
4. Wijzig indien nodig de instellingen bij **Basisinstellingen** en **Geavanceerd**.
5. Druk op .

Als u een onderbroken taak wilt hervatten, drukt u opnieuw op de knop  om de onderbrekingsstand af te sluiten. Wanneer er na het onderbreken van de afdruktaak gedurende een bepaalde periode geen bewerkingen worden uitgevoerd, gaat de printer uit de onderbrekingsstand.

Menuopties voor kopiëren

Basis menu-opties voor kopiëren

Opmerking:

De items zijn mogelijk niet beschikbaar, afhankelijk van andere instellingen die u hebt geconfigureerd.

Kleurmodus:

Selecteer of u wilt kopiëren in kleur of zwart-wit.

- Zwart-wit

Kopieert het origineel in zwart-wit.

Kleur

Kopieert het origineel in kleur.

Dichtheid:

Verhoog de dichtheid wanneer het kopieerresultaat te zwak is. Verlaag de dichtheid wanneer de inkt vlekt.

Papierinstelling:

Selecteer de papierbron die u wenst te gebruiken. Wanneer **Auto** is geselecteerd, wordt automatisch een geschikt formaat ingevoerd, afhankelijk van het automatisch gedetecteerde formaat van het origineel en de opgegeven vergrotingsverhouding.

Verkl./Vergr.:

Configureert de vergrotingsverhouding van de vergroting of verkleining. Tik op de waarde en bepaal de vergroting of verkleining die moet worden toegepast op het origineel. De waarde kan liggen tussen 25 en 400%.

Auto

Vergroot of verklein het originele formaat automatisch volgens de vergroting van het papierformaat. Als u bijvoorbeeld het origineel formaat instelt op A6 en het papierformaat op A4, wordt de vergroting automatisch aangepast naar 200.

Wanneer het origineel een witte rand heeft rondom, wordt die witruimte vanaf de hoekmarkering (↘) van de glasplaat gedetecteerd als scangebied en kan de witruimte aan de andere kant wegvallen.

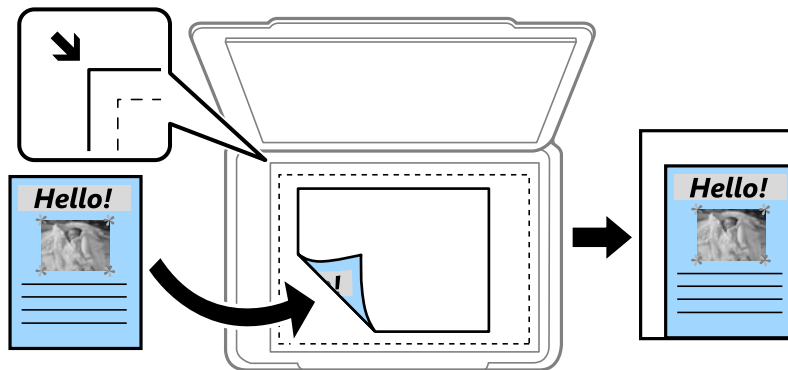

Passend verkleinen volgens papier

Kopieert de gescande afbeelding op een kleiner formaat dan de waarde voor Verkl./Vergr. zodat deze op de het papierformaat past. Als de waarde Verkl./Vergr. groter is dan het papierformaat, worden gegevens mogelijk buiten de randen van het papier afgedrukt.

Ware grootte

Kopieert met een vergroting van 100%.

A3->A4 en overige

Maakt het origineel automatisch groter of kleiner, zodat het past op een specifiek papierformaat.

Type origineel:

Selecteer het type van het origineel. Kopieert met optimale kwaliteit die het origineel zo dicht mogelijk benadert.

Dubbelzijdig:

Selecteer dubbelzijdige lay-out.

- 1>enkelzijdig

Kopieert één zijde van een origineel op één zijde van het papier.

- 2>2-zijdig

Kopieert beide zijden van een dubbelzijdig origineel op beide zijden van één vel papier. Selecteer de afdrukstand en de bindpositie van het origineel en het papier.

- 1>2-zijdig

Kopieert twee enkelzijdige originelen op beide zijden van één vel papier. Selecteer de afdrukstand en de bindpositie van het papier.

- 2>enkelzijdig

Kopieert beide zijden van een dubbelzijdig origineel op één zijde van twee vellen papier. Selecteer de afdrukstand en de bindpositie van het origineel.

Geavanceerde menuopties voor kopiëren

Opmerking:

De items zijn mogelijk niet beschikbaar, afhankelijk van andere instellingen die u hebt geconfigureerd.

Meerdere pagina's:

Selecteer de lay-out voor kopiëren.

- Enkele pagina

Hiermee kopieert u een enkelzijdige origineel op één vel.

- 2-omhoog

Hiermee kopieert u twee enkelzijdige originelen op één vel in de indeling 2-op-1. Selecteer de lay-outvolgorde en de afdrukstand van uw origineel.

- 4-omhoog

Hiermee kopieert u vier enkelzijdige originelen op één vel in de indeling 4-op-1. Selecteer de lay-outvolgorde en de afdrukstand van uw origineel.

Formaat van origineel:

Selecteer het formaat van uw origineel. Wanneer u **Automatische herkenning** selecteert, wordt het formaat van het origineel automatisch gedetecteerd. Wanneer u originelen kopieert die geen standaardformaat hebben, selecteert u het formaat dat het meest overeenkomt met het formaat van de originelen.

Afwerking:

Selecteer hoe het papier wordt uitgeworpen bij meerdere exemplaren van meerdere originelen.

- Groep (zelfde pagina's)

Hiermee kopieert u de originelen per pagina als groep.

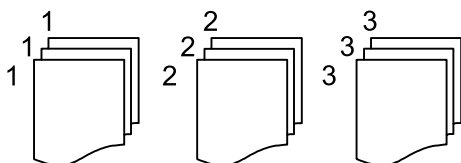

Sorteren (paginavolgorde)

Hiermee kopieert u de originelen in volgorde en sorteert u ze in reeksen.

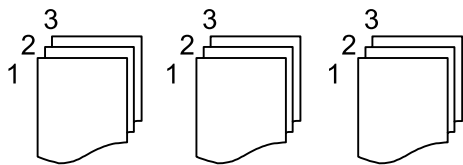

Orig. gemengd formaat:

U kunt de volgende combinatie van formaten tegelijk in de ADF laden. A3 en A4; B4 en B5. Als u deze combinaties gebruikt, worden originelen gekopieerd op de werkelijke grootte van de originelen. Lijn bij het plaatsen de breedte van de originelen uit, zoals hieronder weergegeven.

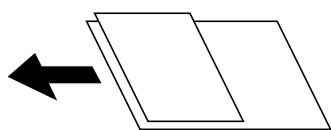

Afdrukstand (origineel):

Selecteer de afdrukstand van het origineel.

Boek → 2 pagina's:

Kopieert twee tegenoverliggende pagina's van een brochure op afzonderlijke bladen.

Selecteer welke pagina van een brochure u wilt scannen.

Beeldkwaliteit:

Afbeeldingsinstellingen aanpassen.

Contrast

Het verschil tussen heldere en donkere delen aanpassen.

Verzadiging

De levendigheid van de kleuren aanpassen.

Roodbalans, Groenbalans, Blauwbalans

De dichtheid van elke kleur aanpassen.

Scherpheid

De omtrek van de afbeelding aanpassen.

Tintinstelling

De kleurtint van de huid aanpassen. Tik op + om deze kouder te maken (meer groen) en tik op - om deze warmer te maken (meer rood).

Achtergrond verwijderen

De dichtheid van de achtergrondkleur aanpassen. Tik op + om deze helder te maken (wit) en tik op - om deze donker te maken (zwart).

Bindmarge:

Selecteer onder meer de bindpositie, marge en afdrukstand van het origineel.

Passend verkleinen volgens papier:

Kopieert de gescande afbeelding op een kleiner formaat dan de waarde voor Verkl./Vergr. zodat deze op de het papierformaat past. Als de waarde Verkl./Vergr. groter is dan het papierformaat, worden gegevens mogelijk buiten de randen van het papier afgedrukt.

Schaduw verw.:

Hiermee verwijdert u schaduwen in het origineel die in de kopieën zichtbaar zijn.

Kader

Hiermee verwijdert u schaduwen die verschijnen rond kopieën wanneer dik papier wordt gekopieerd.

Midden

Hiermee verwijdert u schaduwen die verschijnen in het midden van kopieën wanneer een boekje wordt gekopieerd.

Pongaten verw.:

Verwijdert de bindgaten bij het kopiëren.

ID-kaart-kopie:

Hiermee scant u beide zijden van een identiteitskaart en kopieert u ze naar één zijde van het papier.

Scannen

Beschikbare scanmethoden.	227
Menuopties voor het scannen.	232

Beschikbare scanmethoden

U kunt de volgende methoden gebruiken voor scannen met deze printer.

Originelen scannen naar een netwerkmap

Sla de gescande afbeelding op in een specifieke map in een netwerk.

U moet instellingen van tevoren configureren. Klik op de volgende koppeling voor meer informatie over het configureren van instellingen.

[“De Scan naar netwerkmap/FTP-functie voorbereiden” op pagina 115](#)

Opmerking:

Controleer of de instellingen **Datum/tijd** en **Tijdsverschil** van de printer juist zijn. Open de menu's van **Instel.** > **Algemene instellingen** > **Basisinstellingen** > **Datum/tijd instellen**.

1. Plaats de originelen.

[“Originelen plaatsen” op pagina 155](#)

2. Selecteer **Scannen** > **Netwerkmap/FTP** op het bedieningspaneel.

3. Geef de bestemming op.

Een veelgebruikt adres selecteren: selecteer een contact op het tabblad **Bestemming**.

Selecteer **Toetsenbord** als u de maplocatie rechtstreeks wilt invoeren. Selecteer **Communicat. modus**, voer de maplocatie in als **Locatie (vereist)** en configureer vervolgens de andere mapinstellingen.

Als u **Bladeren** selecteert, kunt u naar een map zoeken op computers die met het netwerk zijn verbonden. U kunt **Bladeren** alleen gebruiken als **Communicat. modus** is ingesteld op SMB.

Voer het mappad in de volgende opmaak i.

Wanneer u SMB gebruikt als communicatiemodus: \\hostnaam\mapnaam

Wanneer u FTP gebruikt als communicatiemodus: ftp://mapnaam

Wanneer u FTPS gebruikt als communicatiemodus: ftps://mapnaam

Wanneer u WebDAV (HTTPS) gebruikt als communicatiemodus: https://hostnaam/mapnaam

Wanneer u WebDAV (HTTP) gebruikt als communicatiemodus: http://hostnaam/mapnaam

Selecteren uit de lijst met contactpersonen: selecteer **Contacten** en selecteer vervolgens een contactpersoon. U kunt vanuit de contactpersonenlijst naar een contactpersoon zoeken. Voer in het vak boven aan het scherm het zoekwoord in.

Opmerking:

U kunt de geschiedenis afdrukken van de map waarin documenten worden opgeslagen door  te selecteren.

4. Selecteer **Scaninstellingen**, controleer de instellingen, zoals de bestandsindeling waarin u wilt opslaan, en breng zo nodig aanpassingen aan.

[“Menuopties voor het scannen” op pagina 232](#)

Opmerking:

Selecteer  om uw instellingen als een voorinstelling op te slaan.

5. Druk op .

Originelen scannen naar e-mail

U kunt gescande afbeeldingen rechtstreeks vanuit de printer doormailen via een vooraf geconfigureerde e-mailserver.

U moet instellingen van tevoren configureren om te kunnen scannen. Klik op de volgende koppeling voor meer informatie over het configureren van instellingen.

[“De Scan naar e-mail-functie voorbereiden” op pagina 116](#)

Opmerking:

Controleer voordat u gaat scannen of de instellingen **Datum/tijd** en **Tijdsverschil** van de printer juist zijn. Open de menu's van **Instel.** > **Algemene instellingen** > **Basisinstellingen** > **Datum/tijd instellen**.

1. Plaats de originelen.

[“Originelen plaatsen” op pagina 155](#)

2. Selecteer **Scannen** > **E-mail** op het bedieningspaneel.

3. Kies de ontvanger.

- Een veelgebruikt adres selecteren: selecteer een contact op het tabblad **Ontvanger**.
- Het e-mailadres handmatig invoeren: selecteer **Toetsenbord**, en voer het e-mailadres in.
- Selecteren uit de lijst met contactpersonen: selecteer **Contacten** en selecteer vervolgens een contactpersoon. U kunt vanuit de contactpersonenlijst naar een contactpersoon zoeken. Voer in het vak boven aan het scherm het zoekwoord in.
- Selecteren uit de geschiedenis: selecteer **Geschied.** en selecteer vervolgens een ontvanger in de weergegeven lijst.

Opmerking:

- Het aantal ontvangers dat u hebt geselecteerd, wordt rechts in het scherm weergegeven. U kunt e-mails verzenden naar maximaal 10 adressen en groepen.*

Als de ontvangers groepen bevatten, kunt u in totaal tot 200 afzonderlijke adressen selecteren, de adressen in de groepen meegeteld.

- Selecteer het adresvak bovenaan het scherm om de lijst met geselecteerde adressen weer te geven.*
- Selecteer  om de verzendgeschiedenis weer te geven of af te drukken, of de instellingen van de e-mailserver te wijzigen.*

4. Selecteer **Scaninstellingen**, controleer de instellingen, zoals de bestandsindeling waarin u wilt opslaan, en breng zo nodig aanpassingen aan.

[“Menuopties voor het scannen” op pagina 232](#)

Opmerking:

Selecteer  om uw instellingen als een voorinstelling op te slaan.

5. Druk op .

Originelen scannen naar een computer

U kunt de gescande afbeelding opslaan op een computer die is verbonden via een netwerk.

De methode van opslaan van afbeeldingen is geregistreerd als een *taak* in Document Capture Pro, geïnstalleerd op uw computer. Vooraf ingestelde taken zijn beschikbaar waarmee u gescande afbeeldingen kunt opslaan op een

computer. U kunt ook nieuwe taken aanmaken en registreren met gebruik van Document Capture Pro op uw computer.

Opmerking:

U moet het volgende instellen voordat u gaat scannen.

- Installeer de volgende toepassingen op uw computer.
 - Document Capture Pro
 - Epson Scan 2

Zie de volgende informatie over het controleren op geïnstalleerde toepassingen.

*Windows 11: klik op de startknop en controleer vervolgens de map **All apps** > **Epson Software** > **Document Capture Pro** en de map **EPSON** > **Epson Scan 2**.*

*Windows 10: klik op de startknop en controleer vervolgens de map **Epson Software** > **Document Capture Pro** en de map **EPSON** > **Epson Scan 2**.*

Windows 8.1/Windows 8: voer de naam van de toepassing in het zoekvenster in en selecteer vervolgens het weergegeven pictogram.

*Windows 7: klik op de startknop en selecteer **Alle programma's**. Controleer vervolgens de map **Epson Software** > **Document Capture Pro** en de map **EPSON** > **Epson Scan 2**.*

*Mac OS: selecteer **Ga** > **Toepassingen** > **Epson Software**.*

- Sluit de printer en de computer aan via een netwerk.

Klik op de volgende koppeling voor meer informatie over het configureren van instellingen.

[“De Scan naar computer-functie voorbereiden” op pagina 116](#)

1. Plaats de originelen.
[“Originelen plaatsen” op pagina 155](#)
2. Selecteer **Scannen** > **Computer** op het bedieningspaneel.
3. Selecteer **Selecteer Computer**, en selecteer vervolgens de computer waarop Document Capture Pro is geïnstalleerd.

Opmerking:

Het bedieningspaneel van de printer toont maximaal 110 computers waarop Document Capture Pro is geïnstalleerd.

4. Selecteer de taak.
5. Selecteer het gebied waar de taakinhoud wordt weergegeven en controleer de gegevens.
6. Druk op .

Document Capture Pro wordt automatisch gestart op uw computer en het scannen begint.

Opmerking:

- Raadpleeg de *Help* van Document Capture Pro voor meer informatie over het gebruik van de functies, zoals het maken en registreren van nieuwe taken.
- U kunt niet alleen vanaf de printer scannen, maar ook vanaf uw computer met Document Capture Pro. Zie de *Help* van Document Capture Pro voor meer informatie.

Originelen scannen naar een geheugenapparaat

1. Plaats de originelen.
[“Originelen plaatsen” op pagina 155](#)
2. Plaats een geheugenkaart in de printer.
3. Selecteer **Scannen** > **Geheugenapp.** op het bedieningspaneel.
4. Configureer de scaninstellingen.
[“Menuopties voor het scannen” op pagina 232](#)

Opmerking:

Selecteer  om uw instellingen als een voorinstelling op te slaan.

5. Druk op .

Originelen scannen naar de cloud

Verzend gescande afbeeldingen naar bestemmingen die in *Epson Connect* zijn geregistreerd.

U moet instellingen van tevoren configureren. Klik op de volgende koppeling voor meer informatie over het configureren van instellingen.

[“De Scan naar cloud-functie voorbereiden” op pagina 117](#)

1. Plaats de originelen.
[“Originelen plaatsen” op pagina 155](#)
2. Selecteer **Scannen** > **Cloud** op het bedieningspaneel.
3. Selecteer  bovenaan het scherm en selecteer vervolgens een bestemming.
4. Configureer de scaninstellingen.
[“Menuopties voor het scannen” op pagina 232](#)

Opmerking:

Selecteer  om uw instellingen als een voorinstelling op te slaan.

5. Druk op .

Scannen via WSD

U kunt de gescande afbeelding met de WSD-functie opslaan op een computer die met de printer is verbonden.

Opmerking:

- Deze functie is uitsluitend beschikbaar voor computers met Windows Vista of hoger.
- Als u Windows 7/Windows Vista gebruikt, moet u eerst uw computer instellen voordat u deze functie kunt gebruiken.

[“Een WSD-poort instellen” op pagina 231](#)

1. Plaats de originelen.
“Originelen plaatsen” op pagina 155
2. Selecteer **Scannen > WSD** op het bedieningspaneel.
3. Selecteer een computer.
4. Druk op .

Een WSD-poort instellen

In dit gedeelte wordt uitgelegd hoe u een WSD-poort instelt voor Windows 7.

Opmerking:

Voor Windows 8 of hoger wordt de WSD-poort automatisch ingesteld.

Voor het instellen van een WSD-poort is het volgende nodig.

- De printer en de computer moeten verbinding hebben met het netwerk.
- De printerdriver moet op de computer zijn geïnstalleerd.

1. Zet de printer aan.
2. Klik op Start en vervolgens op **Netwerk** op de computer.
3. Klik met de rechtermuisknop op de printer en klik vervolgens op **Installeren**.
Klik op **Doorgaan** wanneer het scherm **Gebruikersaccountbeheer** wordt weergegeven.
Klik op **Verwijderen** en begin opnieuw als het scherm **Verwijderen** wordt weergegeven.

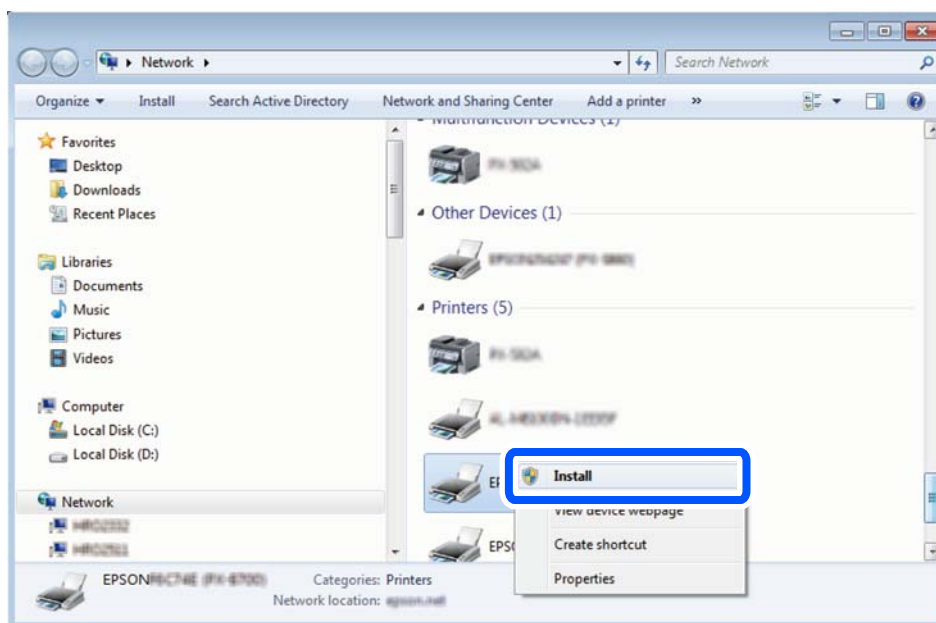

Opmerking:

De printernaam die u instelt in het netwerk en de modelnaam (EPSON XXXXXX (XX-XXXX)) worden weergegeven in het venster Network. U kunt de printernaam die in het netwerk is ingesteld controleren vanaf het bedieningspaneel van de printer of door een netwerkstatusvel af te drukken.

4. Klik op **Uw apparaat is gereed voor gebruik**.

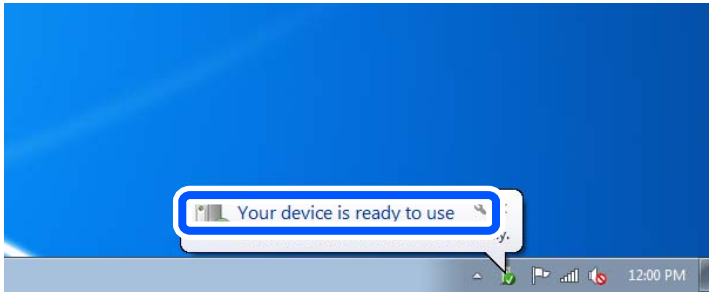

5. Controleer het bericht en klik op **Sluiten**.

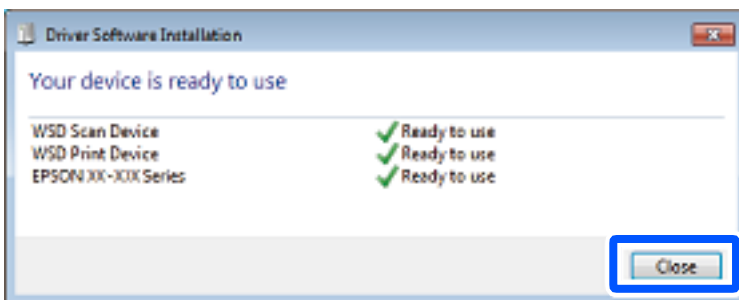

6. Open het venster **Apparaten en printers**.

Windows 7

Klik op Start > **Configuratiescherm** > **Hardware en geluiden** (of **Hardware**) > **Apparaten en printers**.

7. Controleer of een pictogram met de naam van de printer in het netwerk wordt weergegeven.
Selecteer de printernaam wanneer u WSD gebruikt.

Originelen scannen naar een smart device

Opmerking:

Installeer *Epson Smart Panel* op uw smart device voordat u gaat scannen.

1. Plaats de originelen.
“Originelen plaatsen” op pagina 155
2. Start Epson Smart Panel op uw smart device.
3. Selecteer op het startscherm het scanmenu.
4. Volg de instructies op het scherm om de afbeeldingen te scannen en op te slaan.

Menuopties voor het scannen

Sommige items zijn mogelijk niet beschikbaar afhankelijk van de scanmethode die u hebt geselecteerd of andere instellingen die u hebt opgegeven.

Kleurmodus:

Selecteer of u wilt scannen in kleur of zwart-wit.

Bestandsindeling:

Selecteer de indeling waarin u de gescande afbeelding wilt opslaan.

Wanneer u de afbeelding als PDF, PDF/A of TIFF wilt opslaan, moet u aangeven of alle originelen als één bestand (meerdere pagina's) moeten worden opgeslagen of dat elk origineel apart (één pagina) moet worden opgeslagen.

Compressiever.:

Selecteer de compressiegrootte van het gescande beeld.

PDF-instellingen:

Wanneer u PDF hebt geselecteerd als het bestandstype, gebruik dan deze instellingen om PDF-bestanden te beveiligen.

Als u een PDF-bestand wilt maken dat alleen met een wachtwoord kan worden geopend, stelt u Wachtw. doc.openen in. Als u een PDF-bestand wilt maken dat alleen met een wachtwoord kan worden afgedrukt of bewerkt, stelt u Wachtw. machtigingen in.

Resolutie:

Selecteer de scanresolutie.

Dubbelzijdig:

Scan beide zijden van het origineel.

Afdrukstand (origineel):

Selecteer de afdrukstand van het origineel.

Binden (origineel):

Selecteer de bindrichting van het origineel.

Scangebied:

Selecteer het scangebied. Als u het maximale gebied van de scannerglasplaat wilt scannen, selecteert u **Max. gebied**.

Afdrukstand (origineel):

Selecteer de afdrukstand van het origineel.

Type origineel

Selecteer het type van het origineel.

Afdrukstand (origineel):

Selecteer de afdrukstand van het origineel.

Orig. gemengd formaat:

U kunt de volgende combinatie van formaten tegelijk in de ADF laden.

A3 en A4

B4 en B5

A4 en A5

Als u deze combinaties gebruikt, worden originelen gescand op de werkelijke grootte van de originelen. Lijn bij het plaatsen de breedte van de originelen uit, zoals hieronder weergegeven.

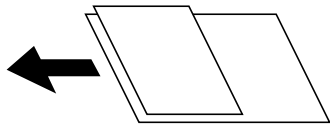

Dichtheid:

Selecteer het contrast van de gescande afbeelding.

Schaduw verw.:

Verwijder schaduwen van het origineel die in de gescande afbeelding zichtbaar zijn.

Kader:

Verwijder de schaduwen aan de randen van het origineel.

Midden:

Verwijder de schaduwen langs de bindmarge van de brochure.

Pongaten verw.:

Wis perforatiegaten die in de gescande afbeelding verschijnen. U kunt het gebied opgeven waarin perforatiegaten moeten worden gewist door in het vak rechts een waarde op te geven.

Positie wissen:

Selecteer de positie waar perforatiegaten moeten worden gewist.

Afdrukstand (origineel):

Selecteer de afdrukstand van het origineel.

Onderwerp:

Voer een onderwerp in voor de e-mail in alfanumerieke tekens en symbolen.

Max. grootte bijlage:

Selecteer de maximale bestandsgrootte die aan het e-mailbericht kan worden toegevoegd.

Bestandsnaam:

Voorvoegsel bestandsnaam:

Voer een voorvoegsel in voor de naam van de afbeeldingen in alfanumerieke tekens en symbolen.

Datum toevoegen:

Voeg de datum aan de bestandsnaam toe.

Tijd toevoegen:

Voeg het tijdstip aan de bestandsnaam toe.

Faxen

Voordat u faxfuncties gebruikt.	236
Overzicht van de faxfuncties van de printer.	236
Faxberichten verzenden via de printer.	242
Faxberichten ontvangen op de printer.	251
Menuopties voor faxen.	257
Menuopties voor Faxbox.	262
De status of logboeken van faxtaken controleren.	269
Een faxbericht verzenden via een computer.	272
Faxberichten ontvangen op een computer.	277

Voordat u faxfuncties gebruikt

Wanneer u de status van de faxinstellingen wilt controleren, kunt u een **Lijst faxinstellingen** afdrukken via **Fax** >

 (Meer) > **Faxverslag** > **Lijst faxinstellingen**. Als uw organisatie een printerbeheerder heeft, neemt u contact op met deze beheerder om de status of voorwaarden voor de verbinding en instellingen te controleren.

Controleer de volgende punten voordat u de faxfuncties gaat gebruiken.

- De printer, de telefoonlijn en (indien deze wordt gebruikt) de telefoon zijn correct aangesloten.
“De printer aansluiten op een telefoonlijn” op pagina 121
- De basisinstellingen voor faxen (Wizard faxinstelling) zijn geconfigureerd.
“Contactpersonen registreren” op pagina 88
“De printer klaarmaken voor het verzenden en ontvangen van faxberichten” op pagina 125
- Overige vereiste Faxinstellingen zijn geconfigureerd.
“Een e-mailserver registreren” op pagina 75
“Een netwerkmap maken” op pagina 78
“Instellingen om uw cloudservice te gebruiken als doorstuurbestemming voor faxberichten” op pagina 99
“Instellingen voor de faxfuncties van de printer op maat configureren” op pagina 126

Raadpleeg ook de volgende informatie:

- Problemen met faxen oplossen:
“Kan geen faxbericht verzenden of ontvangen” op pagina 321
“De kwaliteit van het verzonden faxbericht is slecht” op pagina 349
“Het ontvangen faxbericht is van slechte kwaliteit” op pagina 351
“Kan de printer niet bedienen zoals verwacht” op pagina 378
- Menuopties voor het instellen van faxfuncties:
“Faxinstellingen” op pagina 422

Overzicht van de faxfuncties van de printer

Functie: Faxberichten verzenden

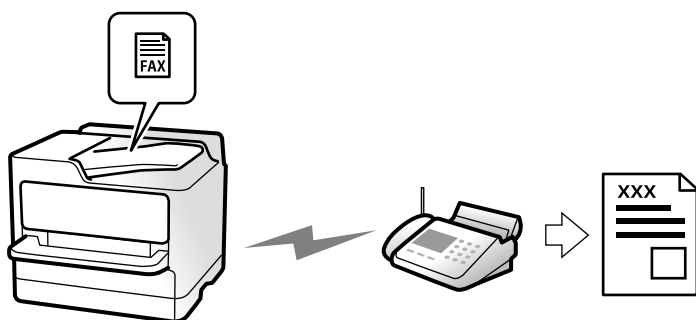

Verzendmethoden

Automatisch verzenden

Wanneer u een origineel scant door op  (**Verzenden**) te tikken, belt de printer naar de ontvangers en wordt het faxbericht verzonden.

[“Faxberichten verzenden via de printer” op pagina 242](#)

Handmatig verzenden

Wanneer u de lijn handmatig wilt controleren door de ontvanger te bellen, tikt u op  (**Verzenden**) om onmiddellijk een faxbericht te verzenden.

[“Een faxbericht handmatig verzenden na controle van de status van de ontvanger” op pagina 245](#)

[“Faxberichten verzenden met een extern telefoontoestel” op pagina 246](#)

Bestemming van ontvanger bij verzenden van een faxbericht

U kunt ontvangers invoeren via **Toetsenbord**, **Contacten** en **Recent**.

[“Ontvanger” op pagina 257](#)

[“Contactpersonen registreren” op pagina 88](#)

Scaninstellingen bij het verzenden van een faxbericht

U kunt items zoals **Resolutie** of **Origineel formaat (glas)** selecteren bij het verzenden van faxberichten.

[“Scaninstellingen:” op pagina 258](#)

Inst.faxverzending bij het verzenden van een faxbericht

U kunt **Inst.faxverzending** zoals **Direct verzenden** (een groot document stabiel verzenden) of **Back-up** gebruiken wanneer normaal verzenden mislukt. Als u hebt ingesteld dat een back-up moet worden gemaakt van verzonden faxberichten, maar bij het verzenden van een faxbericht geen back-up wordt gemaakt, kan de printer automatisch een e-mailmelding sturen wanneer de back-up wordt uitgevoerd.

[“Inst.faxverzending:” op pagina 259](#)

[“Foutenrapport back-up:” op pagina 438](#)

[“Een e-mailservers registreren” op pagina 75](#)

Functie: Faxberichten ontvangen

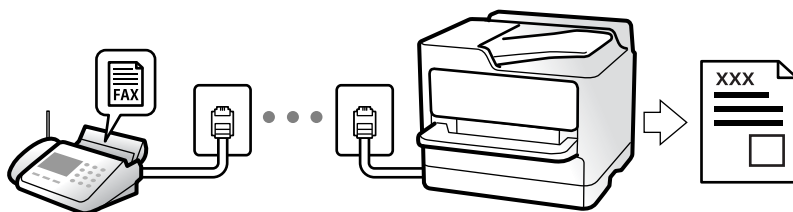

De instelling Ontvangstmodus

- Handmatig
Voornameijk om te telefoneren, maar ook om te faxen
[“Handmatig-modus gebruiken” op pagina 252](#)
- Auto
 - Alleen om te faxen (een externe telefoon is niet vereist)
 - Voornamelijk om te faxen en soms om te telefoneren[“Auto-modus gebruiken” op pagina 252](#)

Faxberichten ontvangen met een verbonden telefoon

U kunt faxberichten met alleen een extern telefoontoestel ontvangen.

[“Extern ontvangen:” op pagina 425](#)

[“Instellingen configureren wanneer u een telefoontoestel verbindt” op pagina 128](#)

Bestemmingen van ontvangen faxberichten

Uitvoer zonder voorwaarden:

Ontvangen faxberichten worden standaard zonder voorwaarden afgedrukt. U kunt bestemmingen configureren om ontvangen faxberichten op te slaan in het postvak IN, op een computer, op een extern geheugenapparaat, in e-mailberichten, in mappen of in andere faxberichten.

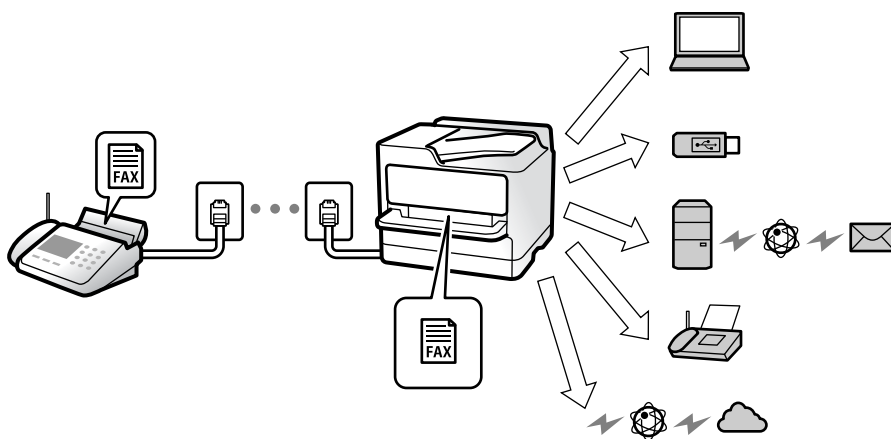

[“Onvoorwaardelijk opslaan/doorsturen:” op pagina 428](#)

[“Instellingen voor opslaan configureren voor inkomende faxberichten” op pagina 129](#)

[“Instellingen voor doorsturen voor ontvangen faxberichten” op pagina 130](#)

Als u ze opslaat in het postvak IN, kunt u de inhoud op het scherm bekijken.

[“Instellingen Postvak IN:” op pagina 435](#)

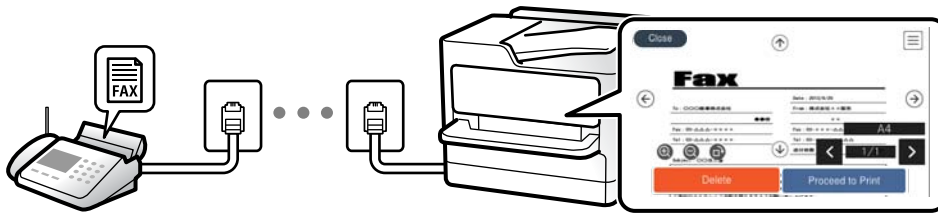

[“Ontvangen faxberichten op het lcd-scherm van de printer bekijken” op pagina 256](#)

Uitvoer wanneer aan voorwaarden wordt voldaan:

U kunt bestemmingen configureren om ontvangen faxberichten op te slaan in het Postvak IN of een vertrouwelijke map, op een extern geheugenapparaat, in een e-mail, in een map of in een ander faxbericht wanneer aan bepaalde voorwaarden wordt voldaan. Als u ze opslaat in het postvak IN of een vertrouwelijke map, kunt u de inhoud op het scherm bekijken.

[“Voorw. opslaan/doorsturen:” op pagina 430](#)

[“Lijst voorwaard. opsl./doorsturen:” op pagina 261](#)

Functie: Verzenden/ontvangen met PC-FAX (Windows/Mac OS)

Verzenden met PC-FAX

U kunt faxberichten verzenden vanaf een computer.

[“Het verzenden van faxberichten instellen vanaf een computer” op pagina 139](#)

[“Toepassing voor het configureren van faxbewerkingen en het verzenden van faxberichten \(FAX Utility\)” op pagina 403](#)

[“Toepassing voor het verzenden van faxberichten \(PC-FAX-stuurprogramma\)” op pagina 404](#)

[“Een faxbericht verzenden via een computer” op pagina 272](#)

Ontvangen met PC-FAX

U kunt faxberichten ontvangen op een computer.

[“Instellingen instellen om faxen te verzenden en ontvangen op een computer” op pagina 139](#)

[“Toepassing voor het configureren van faxbewerkingen en het verzenden van faxberichten \(FAX Utility\)” op pagina 403](#)

[“Faxberichten ontvangen op een computer” op pagina 277](#)

Functies: Verschillende faxrapporten

U kunt de status van ontvangen en verzonden faxberichten in een rapport controleren.

Date	Time	Type	ID	Duration	Pages	Result
XX.XX	XX:XXPM	Send	XX XXXX XXXX	00:00	000/001	No Answer
XX.XX	XX:XXPM	Receive		00:37	001	OK
XX.XX	XX:XXAM	Send	XXX XXX XXXX			OK

[“Rapportinstellingen”](#) op pagina 438

[“Inst.faxverzending:”](#) op pagina 259

[“Verzendlogboek:”](#) op pagina 260

[“Faxverslag:”](#) op pagina 260

Functie: De status of logboeken van faxtaken controleren

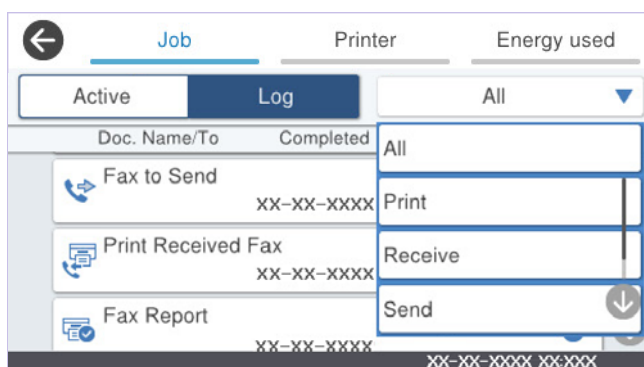

U kunt de taakgeschiedenis controleren of welke faxtaken worden uitgevoerd.

[“De status of logboeken van faxtaken controleren”](#) op pagina 269

Functie: Faxbox

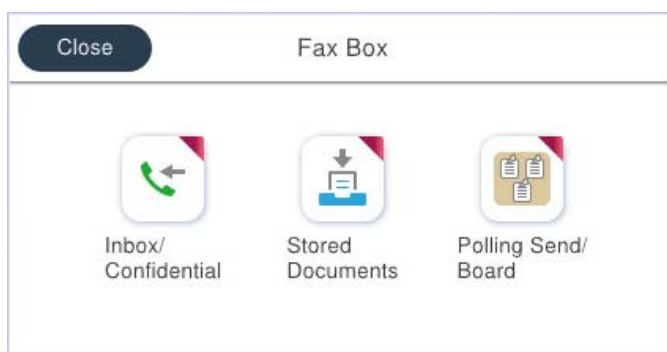

Postvak IN en vertrouwelijke mappen

U kunt ontvangen faxberichten opslaan in het Postvak IN of in vertrouwelijke mappen.

[“Postvak IN/ Vertrouwelijke” op pagina 262](#)

Map Opgeslagen documenten

U kunt faxberichten verzenden met documenten die in deze map zijn opgeslagen.

[“Opgeslagen documenten:” op pagina 264](#)

Map Polling verz./Board

Documenten die in de map Polling verzenden of bulletinbordmappen zijn opgeslagen, kunnen op verzoek vanaf een ander faxapparaat worden verzonden.

[“Polling verz./Board” op pagina 265](#)

Beveiligingsfunctie voor faxboxen

U kunt een wachtwoord instellen voor elke faxbox.

[“Functie: Beveiliging bij het verzenden en ontvangen van faxberichten” op pagina 241](#)

Functie: Beveiliging bij het verzenden en ontvangen van faxberichten

U kunt veel beveiligingsfuncties gebruiken.

U kunt veel beveiligingsfuncties gebruiken, zoals **Beperkingen dir. kiezen** om verzending naar het verkeerde adres te voorkomen, of **Autom. back-upgeg.wissen** om lekken van gegevens te voorkomen.

[“Veiligheidsinstel.” op pagina 439](#)

[“Instellingen verwijderen boxdocument:” op pagina 435](#)

[“Menuopties voor Faxbox” op pagina 262](#)

U kunt een wachtwoord instellen voor elke faxbox van de printer.

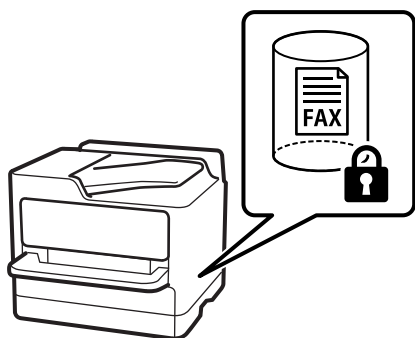

[“Inst. wachtwoord postvak:” op pagina 435](#)

[“Menuopties voor Faxbox” op pagina 262](#)

Functies: andere handige functies

Ongewenste faxberichten blokkeren

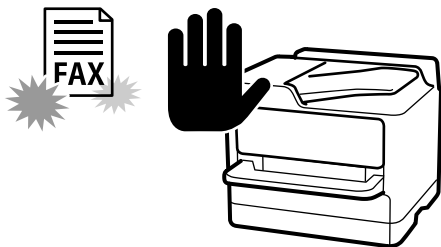

U kunt ongewenste faxberichten weigeren.

[“Instellingen configureren voor het blokkeren van ongewenste faxberichten” op pagina 138](#)

Faxberichten ontvangen na bellen

Nadat u naar een ander faxapparaat hebt gebeld, kunt u het document van het faxapparaat ontvangen.

[“Faxen ontvangen via een telefoonoproep” op pagina 253](#)

[“Polling ontvangen:” op pagina 261](#)

Faxberichten verzenden

Bovenaan het tabblad **Faxinstellingen** kunt u de instellingen die u regelmatig gebruikt voor het verzenden van faxberichten weergeven.

[“Knop Snelle bewerking” op pagina 423](#)

[“Knop Snelle bewerking:” op pagina 258](#)

Faxberichten verzenden via de printer

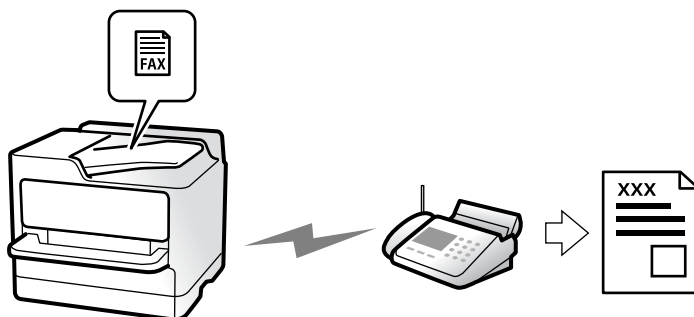

U kunt faxberichten verzenden door het faxnummer van de ontvanger op het bedieningspaneel in te voeren.

Opmerking:

- Als u een faxbericht in zwart-wit verzendt, kunt u de gescande afbeelding bekijken op het display.
- U kunt tot 50 monochrome faxtaken opslaan, zelfs als de telefoonlijn in gebruik is voor telefoongesprekken, het verzenden van een ander faxbericht of het ontvangen van een faxbericht. U kunt opgeslagen faxtaken controleren of annuleren in .

1. Plaats de originelen.

[“Originelen plaatsen” op pagina 155](#)

U kunt maximaal 200 pagina's in één keer verzenden. Afhankelijk van de resterende hoeveelheid geheugen is dit echter niet altijd mogelijk, zelfs als het faxbericht minder dan 200 pagina's bevat.

2. Selecteer **Fax** op het startscherm.

3. Kies de ontvanger.

[“Ontvangers selecteren” op pagina 243](#)

4. Selecteer het tabblad **Faxinstellingen** en configureer vervolgens instellingen zoals **Resolutie** en **Direct verzenden**.

[“Faxinstellingen” op pagina 257](#)

5. Tik op  (**Presets**) op het bovenste faxescherm om de huidige instellingen en ontvangers op te slaan in Presets. Zo kunt u de instellingen op elk moment gemakkelijk laden.

Afhankelijk van de manier waarop u de ontvangers hebt ingesteld, is het mogelijk dat ontvangers niet worden opgeslagen, zoals wanneer u een faxnummer handmatig invoert.

6. Tik op  om het faxbericht te verzenden.

Opmerking:

- Als het faxnummer bezet is of er een probleem optreedt, vormt de printer na een minuut automatisch nogmaals het nummer.
- Als u het verzenden wilt annuleren, tikt u op .
- Het verzenden van faxberichten in kleur duurt langer, omdat de printer tegelijk scant en verzendt. Als de printer een faxbericht in kleur aan het verzenden is, kunt u geen andere functies gebruiken.

Gerelateerde informatie

➔ [“Actieve faxopdrachten controleren” op pagina 271](#)

Ontvangers selecteren

U kunt op de volgende manieren ontvangers opgeven op het tabblad **Ontvanger** om het faxbericht te verzenden.

Een faxnummer handmatig invoeren

Selecteer **Toetsenbord**, voer een faxnummer in op het scherm dat wordt weergegeven en tik vervolgens op **OK**.

- Om een pauze (drie seconden tijdens het bellen van het nummer) toe te voegen, voegt u een koppelteken (-) toe.

- Als u een externe toegangscode hebt ingesteld in **Lijntype**, begint u het faxnummer met een hekje (#) in plaats van de werkelijke toegangscode.

Opmerking:

Als u een faxnummer niet handmatig kunt invoeren, is **Beperkingen dir. kiezen in Veiligheidsinstel.** ingesteld op **Aan**. Selecteer de faxontvangers in de lijst met contactpersonen of de faxgeschiedenis.

Ontvangers selecteren in de lijst met contactpersonen

Selecteer **Contacten** en selecteer de ontvangers naar wie u wilt faxen. Als de ontvanger waarnaar u het bericht wilt versturen niet zijn geregistreerd in **Contacten**, tikt u op  om deze te registreren.

Ontvangers selecteren in de geschiedenis met verzonden faxberichten

Selecteer **Recent** en geef een ontvanger op.

Ontvangers selecteren in de lijst op het tabblad Ontvanger

Selecteer een ontvanger in de lijst die is geregistreerd in **Instel. > Contacten-beheer > Frequent**.

Opmerking:

Als u geselecteerde of ingevoerde ontvangers wilt verwijderen, geeft u de lijst met ontvangers weer door op het veld van een faxnummer of het aantal ontvangers op het lcd-scherm te tikken. Selecteer vervolgens de ontvanger geselecteerd of in de lijst en selecteer **Verwijderen**.

Gerelateerde informatie

- ➔ [“Contactpersonen registreren” op pagina 88](#)
- ➔ [“Items voor het instellen van de bestemming” op pagina 90](#)
- ➔ [“Ontvanger” op pagina 257](#)

Verschillende manieren om faxberichten te verzenden

Een faxbericht verzenden na controle van de gescande afbeelding







U kunt de gescande afbeelding op het lcd-scherm bekijken voordat u het faxbericht verzendt. (Alleen faxberichten in zwart-wit)



1. Plaats de originelen.



[“Originelen plaatsen” op pagina 155](#)

2. Selecteer **Fax** in het startscherm.
3. Kies de ontvanger.
“Ontvangers selecteren” op pagina 243
4. Selecteer het tabblad **Faxinstellingen** en configureer desgewenst de instellingen.
“Faxinstellingen” op pagina 257

5. Tik op  en controleer de gescande documentafbeelding.

-     : hiermee verplaatst u het scherm in de richting van de pijlen.

-   : hiermee verkleint of vergroot u.

-   : hiermee verplaatst u naar de vorige of volgende pagina.

Opmerking:

- Als **Direct verzenden** geactiveerd is, kunt u geen voorbeeld weergeven.
- Wanneer het voorbeeldscherm gedurende een tijd die in **Instel.** > **Algemene instellingen** > **Faxinstellingen** > **Verzendinstellingen** > **Tijd weergave faxvoorbeeld**, wordt ingesteld niet wordt aangeraakt, wordt het faxbericht automatisch verzonden.

6. Selecteer **Verzenden starten**. Selecteer anders **Annuler**.

Opmerking:

De beeldkwaliteit van een faxbericht is mogelijk anders dan het voorbeeld, naargelang de capaciteit van de machine van de ontvanger.

Een faxbericht handmatig verzenden na controle van de status van de ontvanger

U kunt tijdens het nummervormen, communiceren of verzenden een faxbericht verzenden terwijl u naar geluiden of stemmen luistert via de luidspreker in de printer.

1. Selecteer **Fax** op het startscherm.
2. Configureer de noodzakelijke instellingen op het tabblad **Faxinstellingen**.
“Faxinstellingen” op pagina 257

3. Tik op het tabblad **Ontvanger** op  en geef de ontvanger op.

Opmerking:

U kunt het volume van de luidspreker aanpassen.

4. Wanneer u een faxtoon hoort, selecteert u **Verzenden/ Ontvangen** rechts boven in het lcd-scherm en selecteert u vervolgens **Verzenden**.
5. Tik op  om het faxbericht te verzenden.

Faxberichten verzenden met een extern telefoontoestel

U kunt een faxbericht verzenden d.m.v. een aangesloten telefoon als u voor het verzenden van het faxbericht nog een gesprek wilt voeren of als het faxapparaat van de ontvanger niet automatisch overschakelt.

1. Neem de hoorn van de telefoon in de hand en vorm het faxnummer van de ontvanger op uw toestel.

Opmerking:

Als de ontvanger de telefoon beantwoordt, kunt u met de ontvanger spreken.

2. Selecteer **Fax** op het startscherm.
3. Configureer de noodzakelijke instellingen in **Faxinstellingen**.

[“Faxinstellingen” op pagina 257](#)

4. Als u een faxtoon hoort, tikt u op  en legt u de hoorn op de haak.

Opmerking:

Als een nummer gevormd wordt d.m.v. een aangesloten toestel, duurt de verzending langer omdat de printer tegelijk scant en verzendt. Als de printer een faxbericht aan het verzenden is, kunt u geen andere functies gebruiken.

Faxberichten op verzoek verzenden (map voor Polling verzenden)

Als u een monochroom document van tevoren op de printer in de map voor pollingverzending opslaat, kan het opgeslagen document op verzoek worden verzonden van een ander faxapparaat met de pollingontvangstfunctie. U kunt één document van maximaal 200 pagina's opslaan.

Gerelateerde informatie

➔ [“Polling verzenden:” op pagina 265](#)

De Box Polling verzenden instellen

U kunt een document opslaan in de **Box Polling verzenden** zonder voorafgaande registratie. Configureer de volgende instellingen indien nodig.

1. Selecteer vanuit het startscherm **Faxbox > Polling verz./Board**.
2. Selecteer **Polling verzenden**, tik op  en selecteer vervolgens **Instel..**

Opmerking:

Voer het wachtwoord in als u hierom wordt gevraagd.

3. Configureer de toepasselijke instellingen, zoals **Verz.reslt. melden**.

Opmerking:

*Als u een wachtwoord instelt in **Wachtw.vr.open box**, wordt u gevraagd het wachtwoord in te voeren vanaf de volgende keer dat u de map opent.*

4. Selecteer **OK** om de instellingen toe te passen.

Een document opslaan in de map voor Polling verzenden

1. Selecteer **Faxbox** op het startscherm en selecteer vervolgens **Polling verz./Board**.
2. Selecteer **Polling verzenden**.
Voer het wachtwoord in om de map te openen als u hierom wordt gevraagd.
3. Druk op **Document toevoegen**.
4. Controleer bovenin het faxescherm dat wordt weergegeven de faxinstelling en tik vervolgens op  om het document te scannen en op te slaan.

Als u het opgeslagen document wilt controleren, selecteert u **Faxbox > Polling verz./Board**, selecteert u de map met het document dat u wilt controleren en tikt u vervolgens op **Document controleren**. In het scherm dat wordt weergegeven, kunt u het gescande document bekijken, afdrukken of wissen.

Faxberichten op verzoek verzenden (map voor bulletinborden)

Als u een monochroom document van tevoren op de printer in de map voor bulletinborden opslaat, kan het opgeslagen document worden verzonden op verzoek van een ander faxapparaat dat de subadres-/wachtwoordfunctie ondersteunt. De printer heeft 10 map voor bulletinborden. U kunt in elke map één document van maximaal 200 pagina's opslaan. Als u een map voor bulletinborden wilt gebruiken, moet van tevoren ten minste één map voor het opslaan van documenten zijn geregistreerd.

Gerelateerde informatie

- ➔ [“Niet geregistreerd bulletinboard:” op pagina 267](#)
- ➔ [“Elk geregistreerd bulletinbord” op pagina 268](#)

Een map voor bulletinborden registreren

U moet een map voor bulletinborden registreren voordat u een document kunt opslaan. Volg de onderstaande stappen om de map te registreren.

1. Selecteer vanuit het startscherm **Faxbox > Polling verz./Board**.
2. Selecteer een van de mappen met de naam **Niet geregistreerd bulletinboard**.

Opmerking:

Voer het wachtwoord in als u hierom wordt gevraagd.

3. Configureer instellingen voor de items op het scherm.
 - Voer in **Naam (vereist)** een naam in
 - Voer in **Subadres (SEP)** een subadres in
 - Voer in **Wachtwoord(PWD)** een wachtwoord in
4. Configureer de toepasselijke instellingen, zoals **Verz.reslt. melden**.

Opmerking:

*Als u een wachtwoord instelt in **Wachtw.vr.open box**, wordt u gevraagd het wachtwoord in te voeren vanaf de volgende keer dat u de map opent.*

5. Selecteer **OK** om de instellingen toe te passen.

Als u het scherm voor het wijzigen van instellingen of verwijderen van geregistreerde mappen wilt weergegeven, selecteert u de map die u wilt wijzigen/verwijderen en tikt u op .

Een document opslaan in de map voor bulletinborden

1. Selecteer **Faxbox** op het startscherm en selecteer vervolgens **Polling verz./Board**.
2. Selecteer een van de mappen voor bulletinborden die al zijn geregistreerd.
Voer het wachtwoord in om de map te openen als u hierom wordt gevraagd.
3. Druk op **Document toevoegen**.
4. Controleer bovenin het faxscherm dat wordt weergegeven de faxinstelling en tik vervolgens op  om het document te scannen en op te slaan.

Als u het opgeslagen document wilt controleren, selecteert u **Faxbox** > **Polling verz./Board**, selecteert u de map met het document dat u wilt controleren en tikt u vervolgens op **Document controleren**. In het scherm dat wordt weergegeven, kunt u het gescande document bekijken, afdrukken of wissen.

Meerdere pagina's van een zwart-witdocument verzenden (Direct verzenden)

Als u een faxbericht in zwart-wit verzendt, wordt het gescande document tijdelijk opgeslagen in het geheugen van de printer. Hierdoor kan het verzenden van een groot aantal pagina's ervoor zorgen dat het geheugen van de printer vol raakt. U kunt dit vermijden door de functie **Direct verzenden** te activeren, maar mogelijk duurt de verzending langer omdat de printer tegelijk scant en verzendt. U kunt deze functie gebruiken als er maar één ontvanger is.

Het menu openen

U vindt het menu op het bedieningspaneel van de printer.

Fax > Faxinstellingen > Direct verzenden

Een faxbericht onderbreken en verzenden (Met prioriteit sturen)

U kunt een dringend document voorrang verlenen op faxberichten in de wachtrij.

Opmerking:

U kunt geen prioritaire faxberichten zenden wanneer een van de volgende zaken in behandeling zijn omdat de printer geen andere faxberichten kan aanvaarden.

- Een monochroom faxbericht verzenden terwijl **Direct verzenden** is ingeschakeld
- Het verzenden van een faxbericht in kleur
- Een faxbericht verzenden d.m.v. een aangesloten telefoontoestel
- Een faxbericht verzenden vanaf de computer (niet bij verzenden vanaf een geheugenapparaat)

Het menu openen

U vindt het menu op het bedieningspaneel van de printer.

Fax > Faxinstellingen > Met prioriteit sturen.

Gerelateerde informatie

➔ [“De status of logboeken van faxtaken controleren” op pagina 269](#)

Faxberichten in zwart-wit verzenden op een specifiek tijdstip (Fax later verzenden)

U kunt op een specifiek tijdstip een faxbericht verzenden. Dit kan uitsluitend bij faxberichten in zwart-wit.

Het menu openen

U vindt het menu op het bedieningspaneel van de printer.

Fax > Faxinstellingen > Fax later verzenden

Schakel **Fax later verzenden** in en geef vervolgens het tijdstip op waarop het faxbericht moet worden verzonden.

Opmerking:

Als u het faxbericht wilt annuleren terwijl de printer wacht tot het opgegeven tijdstip, kunt u dit doen via .

Gerelateerde informatie

➔ [“De status of logboeken van faxtaken controleren” op pagina 269](#)

Documenten van verschillende formaten verzenden d.m.v. de ADF (Doorlopend scannen (ADF))

Als u faxberichten verzendt door de originelen een voor een te plaatsen of door de originelen op formaat te plaatsen in de ADF, kunt u deze als één document in het originele A3-, B4- of A4-formaat verzenden.

Opmerking:

- Zelfs als **Doorlopend scannen (ADF)** niet is ingeschakeld, kunt u alleen de originele formaten verzenden wanneer aan alle volgende voorwaarden is voldaan.*
 - De gecombineerde documenten bevatten alleen originelen in liggend A3-formaat en staand A4-formaat.
 - **Autom. draaien** is ingesteld op **Aan** (de standaard is **Aan**).
 - **Direct verzenden** is ingesteld op **Uit** (de standaard is **Uit**).
- Als u originelen met verschillende formaten in de ADF plaatst, worden de originelen verzonden met de breedte van het breedste vel van de stapel en de lengte van elk origineel.*

1. Plaats de eerste batch originelen tegelijkertijd.
2. Selecteer **Fax** op het startscherm.
3. Kies de ontvanger.

[“Ontvangers selecteren” op pagina 243](#)

4. Selecteer het tabblad **Faxinstellingen** en tik vervolgens op **Doorlopend scannen (ADF)** om dit in te stellen op **Aan**.

U kunt naar wens ook instellingen configureren voor bijvoorbeeld resolutie en verzendmethode.

5. Tik op  (**Verzenden**).
6. Wanneer het scannen van de eerste set originelen is voltooid en op het bedieningspaneel een bericht wordt weergegeven waarin u wordt gevraagd de volgende set originelen te scannen, plaatst u de volgende originelen en selecteert u **Scannen starten**.

Opmerking:

*Als de printer gedurende een tijd die in **Wachttijd voor volgend origineel** wordt ingesteld niet wordt gebruikt nadat u bent gevraagd de volgende originelen te plaatsen, stopt de printer met opslaan en wordt het document verzonden.*

Een fax verzenden met een Subadres (SUB) en Wachtwoord(SID)

U kunt faxen verzenden naar de vertrouwelijke mappen of de doorstuurmappen van het faxapparaat van de ontvanger wanneer dit faxapparaat beschikt over de functie om vertrouwelijke faxen of doorgezonden faxen te ontvangen. De ontvangers kunnen deze veilig ontvangen of doorsturen naar een specifieke faxbestemming.

1. Plaats de originelen.
2. Selecteer **Fax** op het startscherm.
3. Selecteer **Contacten** en selecteer een ontvanger met een geregistreerd subadres en wachtwoord.
U de ontvanger ook selecteren uit **Recent** als het betreffende bericht was verzonden met een subadres en wachtwoord.
4. Selecteer het tabblad **Faxinstellingen** en configureer desgewenst de instellingen, zoals voor resolutie en verzendmethode.
[“Faxinstellingen” op pagina 257](#)
5. Verzend het faxbericht.

Gerelateerde informatie

➔ [“Contactpersonen registreren” op pagina 88](#)



Een document meerdere keren verzenden

Doordat u faxen kunt verzenden op basis van documenten die zijn opgeslagen in de printer, kunt u tijd scantijd besparen wanneer u hetzelfde document regelmatig moet verzenden. U kunt maximaal 200 pagina's van een enkel document opslaan in zwart/wit. U kunt 10 documenten opslaan in de map voor opgeslagen documenten in de printer.

Opmerking:

U kunt mogelijk niet 10 documenten opslaan vanwege de gebruiksvoorwaarden, zoals de bestandsgrootte van opgeslagen documenten.

Een faxbericht opslaan zonder een ontvanger te specificeren (Faxgeg. opslaan)

1. Plaats de originelen.
2. Selecteer **Faxbox** op het startscherm.
3. Selecteer **Opgeslagen documenten**, tik op  (Boxmenu) en selecteer vervolgens **Faxgeg. opslaan**.
4. Configureer op het tabblad **Faxinstellingen** dat wordt weergegeven gewenste instellingen zoals de resolutiemethode.
5. Tik op  om het document op te slaan.

Nadat een document is opgeslagen, kunt u de gescande afbeelding bekijken door **Faxbox > Opgeslagen**

documenten te selecteren en op de map voor het document te tikken, of u kunt het verwijderen door op  rechts van de map voor het document te tikken.

Faxberichten verzenden met de functie voor opgeslagen documenten

1. Selecteer **Faxbox** op het startscherm en selecteer dan **Opgeslagen documenten**.
2. Selecteer het document dat u wilt verzenden, controleer de inhoud van het document en selecteer vervolgens **Verzenden starten**.
Wanneer het bericht **Dit document verwijderen na het verzenden?** wordt weergegeven, selecteert u **Ja** of **Nee**.
3. Kies de ontvanger.
4. Selecteer het tabblad **Faxinstellingen** en configureer desgewenst de instellingen, zoals voor verzendmethode.
[“Faxinstellingen” op pagina 257](#)
5. Tik op  om het faxbericht te verzenden.

Gerelateerde informatie

- ➔ [“Opgeslagen documenten:” op pagina 264](#)
- ➔ [“De status of logboeken van faxtaken controleren” op pagina 269](#)

Faxberichten ontvangen op de printer

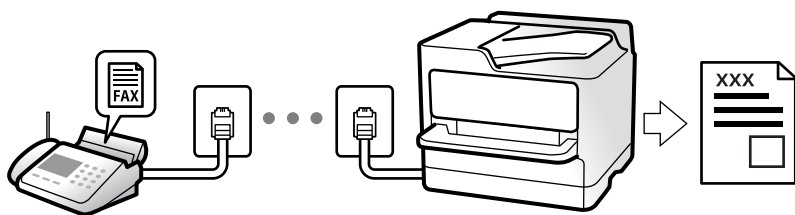

Als de printer is aangesloten op de telefoonlijn en basisinstellingen zijn geconfigureerd met de Wizard faxinstelling, kunt u faxberichten ontvangen.

U kunt ontvangen faxberichten opslaan, op het scherm van de printer controleren en ze doorsturen.

Ontvangen faxberichten worden afgedrukt met de standaardinstellingen van de printer.

Wanneer u de status van de faxinstellingen wilt controleren, kunt u een **Lijst faxinstellingen** afdrukken via **Fax** >



(Meer) > **Faxverslag** > **Lijst faxinstellingen**.

Opmerking:

U kunt het volgende niet doen terwijl u een faxbericht ontvangt.

- Tegelijkertijd andere faxen ontvangen op dezelfde lijn

- Faxberichten verzenden op dezelfde lijn

U kunt bewerkingen voor het verzenden van faxen uitvoeren (tot de fase van het reserveren van een opdracht), zelfs tijdens het ontvangen van een fax.

U kunt echter geen bewerkingen uitvoeren voor het verzenden van faxberichten voor opdrachten die niet kunnen worden gereserveerd, zoals het verzenden met **Op haak** of **Direct verzenden**.

Inkomende faxen ontvangen

Er zijn twee mogelijkheden in **Ontvangstmodus**.

Gerelateerde informatie

➔ [“Handmatig-modus gebruiken” op pagina 252](#)

➔ [“Auto-modus gebruiken” op pagina 252](#)

Handmatig-modus gebruiken

Deze modus is voornamelijk voor het plaatsen van telefoonoproepen, maar kan ook worden gebruikt voor faxen.

Faxberichten ontvangen

Wanneer de telefoon overgaat, kunt u de oproep handmatig beantwoorden door de handset op te nemen.

Wanneer u een faxtoon hoort (baud):

Selecteer **Fax** op het startscherm van de printer **Verzenden/ Ontvangen** > **Ontvangen** en tik vervolgens op .
Zodra het faxbericht binnenkomt, kunt u de hoorn op de haak leggen.

Als het overgaan voor een spraakoproep is:

U kunt de oproep normaal beantwoorden.

Faxberichten ontvangen met alleen de aangesloten telefoon

Wanneer **Extern ontvangen** is ingesteld, kunt u faxberichten ontvangen door de **Startcode** in te voeren.

Als de telefoon overgaat, neemt u de handset op. Als u een faxtoon (baud) hoort, voert u de tweecijferige **Startcode** in en hangt u de handset op. Als u de startcode niet weet, neemt u dan contact op met de beheerder.

Auto-modus gebruiken

Met deze modus kunt u de lijn voor de volgende toepassingen gebruiken.

De lijn alleen gebruiken om te faxen (externe telefoon is niet noodzakelijk)

- De lijn voornamelijk gebruiken om te faxen, maar soms ook om te telefoneren

Faxberichten ontvangen zonder extern telefoontoestel

De printer schakelt automatisch over naar het ontvangen van faxberichten wanneer het nummer dat wordt gebeld zo vaak is overgegaan als u hebt ingesteld in **Overgaan voor antwoorden**.

Faxberichten ontvangen met een extern telefoontoestel

Een printer met een extern telefoontoestel werkt als volgt.

- Wanneer het antwoordapparaat de oproep beantwoordt binnen het aantal belseignalen dat is ingesteld bij **Overgaan voor antwoorden**:
 - Als het belseignaal voor een faxbericht is: de printer schakelt automatisch naar de modus voor het ontvangen van faxberichten.
 - Als het belseignaal voor een spraakoproep is: het antwoordapparaat kan spraakoproepen ontvangen en spraakberichten opnemen.
- Wanneer u de hoorn opneemt binnen het aantal belseignalen dat is ingesteld bij **Overgaan voor antwoorden**:
 - Als het belseignaal voor een faxbericht is: blij aan de lijn tot het faxbericht automatisch wordt ontvangen. Zodra het faxbericht binnenkomt, kunt u de hoorn op de haak leggen. Als u het faxbericht meteen wilt ontvangen, past u dezelfde stappen toe als voor **Handmatig**. U kunt het faxbericht ontvangen met dezelfde stappen als voor **Handmatig**. Selecteer **Fax** op het startscherm en selecteer vervolgens **Verzenden/ Ontvangen** > **Ontvangen**. Tik vervolgens op  en leg de hoorn op de haak.
 - Als het belseignaal voor een spraakoproep is: u kunt de oproep normaal beantwoorden.
- Als het belseignaal stopt en de printer automatisch naar de modus voor het ontvangen van faxberichten overschakelt:
 - Als het belseignaal voor een faxbericht is: de printer ontvangt het faxbericht.
 - Als het belseignaal voor een spraakoproep is: u kunt de oproep niet beantwoorden. Vraag of de beller u terugbelt.

Opmerking:

*Stel het aantal keer overgaan voor het antwoordapparaat in op een aantal dat lager is dan het aantal dat is ingesteld bij **Overgaan voor antwoorden**. Anders kan het antwoordapparaat geen berichten ontvangen. Raadpleeg de bij het antwoordapparaat meegeleverde handleiding voor informatie over het instellen van het antwoordapparaat.*

Faxen ontvangen via een telefoonoproep

U kunt een fax die op een ander faxapparaat is opgeslagen, ontvangen door het faxnummer te bellen.

Gerelateerde informatie

- ➔ [“Een faxbericht ontvangen na controle van de status van de verzender” op pagina 254](#)
- ➔ [“Faxen ontvangen via pollingdiensten \(Polling ontvangen\)” op pagina 254](#)
- ➔ [“Faxen ontvangen van een bord met een subadres \(SEP\) en wachtwoord \(PWD\) \(Polling ontvangen\)” op pagina 255](#)

Een faxbericht ontvangen na controle van de status van de verzender

U kunt tijdens het nummervormen, communiceren of verzenden een faxbericht ontvangen terwijl u naar geluiden of stemmen luistert via de luidspreker in de printer. U kunt deze functie gebruiken als u een faxbericht wilt ontvangen vanuit een faxinformatiedienst d.m.v. stembegeleiding.

1. Selecteer **Fax** op het startscherm.

2. Tik op  en geef de verzender op.

Opmerking:

U kunt het volume van de luidspreker aanpassen.

3. Wacht tot de verzender uw oproep beantwoordt. Wanneer u een faxtoon hoort, selecteert u **Verzenden/ Ontvangen** rechts boven in het lcd-scherm en selecteert u vervolgens **Ontvangen**.

Opmerking:

Als u een faxbericht van een faxinformatiedienst ontvangt, en u hoort de stembegeleiding, volg dan de instructies.

4. Tik op  om de ontvangst van een faxbericht te starten.

Faxen ontvangen via pollingdiensten (Polling ontvangen)

U kunt een fax die op een ander faxapparaat is opgeslagen, ontvangen door het faxnummer te bellen. Gebruik deze functie om een document te ontvangen van een faxinformatiedienst.

Opmerking:

Als de faxinformatiedienst een stembegeleidingsfunctie heeft die u moet volgen om een document te ontvangen, kunt u deze functie niet gebruiken.

*Om een document te ontvangen van een faxinformatiedienst die stembegeleiding gebruikt, kiest u gewoon het faxnummer met de functie **Op haak** of via de aangesloten telefoon en bedient u de telefoon en printer volgens de stembegeleiding.*

1. Selecteer **Fax** op het startscherm.

2. Tik op  (Meer).

3. Selecteer **Uitgebreide fax**.

4. Tik op het vak **Polling ontvangen** om dit in te stellen op **Aan**.

5. Tik op **Sluiten** en tik vervolgens nogmaals op **Sluiten**.

6. Voer het faxnummer in.



Opmerking:

*Als u een faxnummer niet handmatig kunt invoeren, is **Beperkingen dir. kiezen** in **Veiligheidsinstel.** ingesteld op **Aan**. Selecteer de faxontvangers in de lijst met contactpersonen of de faxgeschiedenis.*

7. Tik op  om te starten **Polling ontvangen**.

Faxen ontvangen van een bord met een subadres (SEP) en wachtwoord (PWD) (Polling ontvangen)

Als u het nummer van een verzender kiest, kunt u faxen ontvangen van een bord dat is opgeslagen op het faxapparaat van de afzender met de functie subadres (SEP) en wachtwoord (PWD). Als u deze functie wilt gebruiken, registreert u het contact met het subadres (SEP) en wachtwoord (PWD) vooraf in de lijst met contacten.

1. Selecteer **Fax** op het startscherm.
2. Selecteer  (Meer).
3. Selecteer **Uitgebreide fax**.
4. Tik op **Polling ontvangen** om deze optie in te stellen op **Aan**.
5. Tik op **Sluiten** en tik vervolgens nogmaals op **Sluiten**.
6. Selecteer **Contacten** en selecteer het contact met het geregistreerde subadres (SEP) en wachtwoord (PWD) in overeenstemming met het bord van bestemming.
7. Tik op  om te starten **Polling ontvangen**.

Gerelateerde informatie

➔ [“Contactpersonen registreren” op pagina 88](#)

Ontvangen faxen opslaan en doorsturen

Samenvatting van de functies

Als uw organisatie een printerbeheerder heeft, neemt u contact op met deze beheerder om de van de printerinstellingen te controleren.

Ontvangen faxberichten opslaan in de printer

De ontvangen faxberichten kunnen in de printer worden opgeslagen en u kunt ze bekijken op het scherm van de printer. U kunt alleen de gewenste faxberichten afdrukken of onnodige faxberichten verwijderen.

Opslaan en/of doorsturen van ontvangen faxberichten naar een andere bestemming dan de printer

De volgende bestemmingen kunnen worden ingesteld.

- Computer (PC-FAX-ontvangst)
- Extern geheugenapparaat
- E-mailadres
- Gedeelde map in een netwerk
- Cloudservice (online opslag)
- Een ander faxapparaat

Opmerking:

- Faxgegevens worden opgeslagen als een PDF- of TIFF-bestand, behalve voor clouddiensten en andere faxapparaten.
- Faxgegevens worden opgeslagen als een PDF-bestand voor clouddiensten.
- Gekleurde documenten kunnen niet worden doorgestuurd naar een ander faxapparaat. Ze worden verwerkt als documenten die niet kunnen worden doorgestuurd.

Ontvangen faxberichten sorteren op basis van voorwaarden als subadres en wachtwoord

U kunt ontvangen faxberichten sorteren en opslaan naar uw Postvak IN of mappen voor bulletinborden. U kunt ontvangen faxberichten tevens doorsturen naar andere bestemmingen dan de printer.

- E-mailadres
- Gedeelde map in een netwerk
- Cloudservice (online opslag)
- Een ander faxapparaat

Opmerking:

- Faxgegevens worden opgeslagen als een PDF- of TIFF-bestand, behalve voor clouddiensten en andere faxapparaten.
- Faxgegevens worden opgeslagen als een PDF-bestand voor clouddiensten.
- Gekleurde documenten kunnen niet worden doorgestuurd naar een ander faxapparaat. Ze worden verwerkt als documenten die niet kunnen worden doorgestuurd.
- U kunt de op de printer ingestelde voorwaarden voor opslaan/doorsturen afdrukken. Selecteer op het startscherm **Fax** en selecteer vervolgens  (Meer) > **Faxverslag** > **Lijst voorwaard. opsl./doorsturen**.

Gerelateerde informatie

- ➔ [“Instellingen voor het opslaan en doorsturen van ontvangen faxberichten” op pagina 129](#)
- ➔ [“Instellingen voor het opslaan en doorsturen van ontvangen faxberichten volgens specifieke voorwaarden” op pagina 132](#)
- ➔ [“Ontvangen faxberichten op het lcd-scherm van de printer bekijken” op pagina 256](#)

Ontvangen faxberichten op het lcd-scherm van de printer bekijken

Als u ontvangen faxberichten op het scherm van de printer wilt bekijken, moet u de instellingen vooraf op de printer configureren.

[“Instellingen voor opslaan configureren voor inkomende faxberichten” op pagina 129](#)

1. Selecteer **Faxbox** op het startscherm.

Opmerking:











Wanneer er ontvangen faxberichten zijn die niet zijn gelezen, wordt het aantal ongelezen documenten weergegeven in

 op het startscherm.

2. Selecteer **Postvak IN/ Vertrouwelijke**.
3. Selecteer het Postvak IN of de map Vertrouwelijk die u wilt bekijken.
4. Als het Postvak IN of de map Vertrouwelijk is beveiligd met een wachtwoord, voert u het wachtwoord van het Postvak IN of het wachtwoord van de map Vertrouwelijk in.

5. Selecteer in de lijst het faxbericht dat u wilt bekijken.

De inhoud van het faxbericht wordt getoond.

-  : hiermee draait u het beeld 90 graden rechtsom.
-     : hiermee verplaatst u het scherm in de richting van de pijlen.
-   : hiermee verkleint of vergroot u.
-   : hiermee gaat u naar de vorige of volgende pagina.
-  : hiermee geeft u menu's weer, zoals opslaan en doorsturen.
- Als u de activiteitpictogrammen wilt verbergen, tikt u in het voorbeeldscherm. Tik hiervoor niet op de pictogrammen zelf. Tik opnieuw om de pictogrammen weer te geven.

6. Selecteer of u het bekeken document wilt afdrukken of wissen en volg de instructies op het scherm.



Belangrijk:

*Als er onvoldoende printergeheugen is, is het verzenden en ontvangen van faxberichten uitgeschakeld.
Verwijder documenten die u al hebt gelezen of afgedrukt.*

Gerelateerde informatie

- ➔ [“Postvak IN/ Vertrouwelijke” op pagina 262](#)
- ➔ [“Standaardwaarde van het beheerderswachtwoord” op pagina 19](#)

Menuopties voor faxen

Ontvanger

Selecteer de menu's op het bedieningspaneel zoals hierna beschreven.

Fax > Ontvanger

Toetsenbord:

U kunt een faxnummer handmatig invoeren.

Contacten:

Selecteer een ontvanger in de lijst met contacten. U kunt ook contacten toevoegen of bewerken.

Recent:

Selecteer een ontvanger uit de geschiedenis met verzonden faxberichten. U kunt de ontvanger tevens toevoegen aan de lijst met contactpersonen.

Faxinstellingen

Selecteer de menu's op het bedieningspaneel zoals hierna beschreven.

Fax > Faxinstellingen

Knop Snelle bewerking:

U kunt maximaal drie veelgebruikte items toewijzen, zoals **Verzendlogboek** en **Type origineel** in **Instel. > Algemene instellingen > Faxinstellingen > Knop Snelle bewerking**. Hiermee worden de items bovenaan het tabblad **Faxinstellingen** weergegeven.

Scaninstellingen:

Resolutie:

Selecteer de resolutie van de uitgaande fax. Als u een hogere resolutie selecteert, neemt de gegevensgrootte toe en duurt het verzenden van de fax langer.

Dichtheid:

Bepaalt de dichtheid van de uitgaande fax. Met + wordt de dichtheid donkerder, met - wordt deze lichter.

Type origineel:

Selecteer het type van het origineel.

Achtergrond verwijderen:

De donkerheid van de achtergrond aanpassen. Tik op + om de achtergrond lichter (witter) te maken en tik op - om de achtergrond donkerder (zwarter) te maken.

Als u **Auto** selecteert, worden de achtergrondkleuren van de originelen gedetecteerd en worden deze automatisch lichter gemaakt of verwijderd. Dit wordt niet correct toegepast wanneer de achtergrondkleur te donker is of niet wordt gedetecteerd.

Scherpte:

Maakt omtrekken in de afbeelding scherper of minder scherp. Met + verhoogt u de scherppte en met - vermindert u de scherppte.

ADF dubbelzijdig:

Scant beide zijden van originelen die in de ADF worden geplaatst en verzendt een fax in zwart-wit.

Doorlopend scannen (ADF):

Als u faxberichten verzendt door de originelen een voor een te plaatsen of door de originelen op formaat te plaatsen, kunt u deze als een enkel document verzenden in hun originele formaten.

[“Documenten van verschillende formaten verzenden d.m.v. de ADF \(Doorlopend scannen \(ADF\)\)” op pagina 249](#)

Origineel formaat (glas):

Selecteer het formaat en de oriëntatie van het origineel dat u op de scannerglasplaat plaatste.

Kleurmodus:

Selecteer of u wilt scannen in kleur of zwart-wit.

Inst.faxverzending:

Direct verzenden:

Hiermee verzendt u een faxbericht in zwart-wit terwijl de originelen worden gescand. Omdat gescande originelen niet tijdelijk worden opgeslagen in het printergeheugen, zelfs niet wanneer u een groot aantal pagina's verzendt, kunt u printerfouten als gevolg van gebrek aan geheugen voorkomen. Houd er rekening mee dat het verzenden langer duurt wanneer u deze functie gebruikt.

U kunt deze functie niet gebruiken wanneer:

- U een faxbericht verzendt met de optie **ADF dubbelzijdig**
- Wanneer u een faxbericht naar meerdere ontvangers verzendt

[“Meerdere pagina's van een zwart-witdocument verzenden \(Direct verzenden\)” op pagina 248](#)

Met prioriteit sturen:

Verstuurt het huidige faxbericht vóór andere faxberichten die in de wachtrij staan.

[“Een faxbericht onderbreken en verzenden \(Met prioriteit sturen\)” op pagina 248](#)

Fax later verzenden:

Hiermee wordt een faxbericht verzonden op het tijdstip dat u opgeeft. Alleen een faxbericht in zwart-wit is beschikbaar bij het gebruik van deze optie.

[“Faxberichten in zwart-wit verzenden op een specifiek tijdstip \(Fax later verzenden\)” op pagina 249](#)

Afzender info toevoegen:

Afzender info toevoegen:

Selecteer de positie waar u de koptekstinformatie wilt invoegen (naam en faxnummer van afzender) in de uitgaande fax, of geef aan dat u deze informatie niet wilt invoegen.

- Uit:** Hiermee verzendt u een fax zonder koptekstinformatie.
- Buitenkant afbeelding:** Hiermee verzendt u een fax met de koptekstinformatie in de marge boven aan de fax. Zo voorkomt u dat de koptekst overlapt met de gescande afbeelding. Afhankelijk van het formaat van de originelen kan het faxbericht bij de ontvanger echter op twee pagina's worden afgedrukt.
- Binnenkant afbeelding:** Hiermee verzendt u een fax met de koptekstinformatie circa 7 mm lager dan de bovenkant van de gescande afbeelding. De koptekst overlapt mogelijk met de afbeelding, maar de fax zal bij de ontvanger niet over twee pagina's worden verdeeld.

Koptekst fax:

Selecteer de koptekst voor de ontvanger. Als u deze functie wilt gebruiken, moet u eerst meerdere kopteksten vastleggen.

Aanvullende informatie:

Selecteer de informatie die u wilt toevoegen. U kunt kiezen uit **Uw telefoonnummer**, **Doellijst** en **Geen**.

Verz.reslt. melden:

Hiermee wordt een melding verzonden nadat u een fax hebt verzonden.

Ontvanger:

Selecteer in de lijst met contactpersonen een ontvanger die een melding moet krijgen wanneer u een faxbericht hebt verzonden.

Rapport transmissie:

Hiermee wordt na verzending van de fax een verzendrapport afgedrukt.

Bij fout afdrukken : hiermee drukt u alleen een rapport af als er een fout optreedt.

Wanneer **Afbeelding aan rapport bevestigen** is ingesteld in **Instel. > Algemene instellingen > Faxinstellingen > Rapportinstellingen**, worden faxberichten met fouten ook afgedrukt met een rapport.

Back-up:

Hiermee slaat u een back-up op van de verzonden fax. Deze wordt automatisch gescand en in het printergeheugen opgeslagen. De back-upfunctie is in de volgende situaties beschikbaar.

- Tijdens het verzenden van een fax in zwart-wit
- Tijdens het verzenden van een fax met de functie **Fax later verzenden**
- Tijdens het verzenden van een fax met de functie **Batchverzend**
- Tijdens het verzenden van een fax met de functie **Faxgeg. opslaan**

Back-upbestemming:

Selecteer de back-upbestemming.

Meer

Als u op het startscherm  selecteert in **Fax**, wordt het menu **Meer** weergegeven.

Verzendlogboek:

U kunt de geschiedenis van ontvangen en verzonden berichten controleren.

U kunt tevens de geschiedenis van ontvangen en verzonden berichten controleren in **Job/Status**.

Faxverslag:

Laatste overdracht:

Hiermee drukt u een rapport af voor het vorige faxbericht dat via polling is ontvangen of verzonden.

Faxlogboek:

Hiermee drukt u een transmissierapport af. U kunt instellen dat dit rapport automatisch wordt afgedrukt via het volgende menu.

Instel. > Algemene instellingen > Faxinstellingen > Rapportinstellingen > Automatisch afdrukken faxlogboek

Opgesl. faxdocumenten:

Hiermee drukt u een lijst met faxdocumenten af die in het geheugen van de printer staan, zoals niet-voltooid opdrachten.

Lijst faxinstellingen:

Hiermee drukt u de actuele faxinstellingen af.

Lijst voorwaard. opsl./doorsturen:

Hiermee drukt u de lijst Op basis van voorwaarden opslaan/doorsturen.

Protocol traceren:

Hiermee drukt u een gedetailleerd rapport af voor de vorige verzonden of ontvangen fax.

Uitgebreide fax:

Polling ontvangen:

Wanneer dit is ingesteld op **Aan** en u het faxnummer van de afzender belt, kunt u documenten ontvangen van het faxapparaat van de afzender.

[“Faxen ontvangen via pollingdiensten \(Polling ontvangen\)” op pagina 254](#)

Polling verzenden/ Board:

Wanneer deze optie is ingesteld op **Aan** door het selecteren van de map voor pollingverzending of een map voor bulletinborden, kunt u documenten scannen en opslaan naar de map die u hebt geselecteerd door op  te tikken op het tabblad **Faxinstellingen**.

U kunt een document opslaan naar de map voor pollingverzending.

[“Faxberichten op verzoek verzenden \(map voor Polling verzenden\)” op pagina 246](#)

U kunt maximaal 10 documenten opslaan in maximaal 10 bulletinborden in de printer. U moet deze echter registreren vanuit **Faxbox** voordat u documenten kunt opslaan.

[“Faxberichten op verzoek verzenden \(map voor bulletinborden\)” op pagina 247](#)

Faxgeg. opslaan:

Wanneer deze optie is ingesteld op **Aan** en u tikt op  op het tabblad **Faxinstellingen**, kunt u documenten scannen en opslaan in de map **Opgeslagen documenten**. U kunt maximaal 10 documenten opslaan.

U kunt tevens documenten scannen en opslaan naar de map **Opgeslagen documenten** in **Faxbox**.

[“Een faxbericht opslaan zonder een ontvanger te specificeren \(Faxgeg. opslaan\)” op pagina 251](#)

Faxbox:

Open **Faxbox** op het startscherm.

Faxbox omvat de volgende mappen.

- Postvak IN
- Vertrouwelijke mappen
- Map Opgeslagen documenten
- Map Polling verzenden
- Map voor bulletinborden

[“Menuopties voor Faxbox” op pagina 262](#)

Faxinstellingen:

Open **Instel.** > **Algemene instellingen** > **Faxinstellingen**. Open het instellingenmenu als printerbeheerder.

[“Faxinstellingen” op pagina 422](#)

Menuopties voor Faxbox

Postvak IN/ Vertrouwelijke

U vindt **Postvak IN/ Vertrouwelijke** in **Faxbox** op het startscherm.

Postvak IN en vertrouwelijke mappen (lijst)

Postvak IN en vertrouwelijke mappen in **Faxbox** > **Postvak IN/ Vertrouwelijke**.

U kunt maximaal 200 documenten opslaan in het Postvak IN en de vertrouwelijke map.









U kunt één Postvak IN gebruiken en maximaal 10 vertrouwelijke mappen registreren. De mapnaam wordt weergegeven op de map. **Vertrouwelijk XX** is de standaardnaam voor elke vertrouwelijke map.

Postvak IN en vertrouwelijke mappen

Hier wordt de lijst met ontvangen faxberichten weergegeven, met ontvangstdatum, afzendernaam en aantal pagina's.

Als u in de lijst op een van de faxberichten tikt, wordt het voorbeeldscherm geopend en kunt u de inhoud van de fax bekijken. Tijdens het bekijken van de voorbeeldweergave kunt u de fax afdrukken of verwijderen.

voorbeeldscherm

-   : verkleint of vergroot.
-  : draait het beeld 90 graden rechtsom.
-     : verplaatst het scherm in de richting van de pijlen.
-   : verplaatst naar de vorige of volgende pagina.

Als u de activiteitpictogrammen wilt verbergen, tikt u in het voorbeeldscherm. Tik hiervoor niet op de pictogrammen zelf. Tik opnieuw om de pictogrammen weer te geven.

 (Menu)

- Opsl.op geheugenapp.
- Doorsturen(E-mail)
- Doorsturen(Netwerkmap)
- Doorsturen(Cloud)
- Fax verzenden
- Details

Wanneer het bericht **Verwijderen wanneer voltooid** wordt weergegeven, selecteert u **Aan** om faxberichten te verwijderen na het volledig voltooiën van processen als **Opsl.op geheugenapp.** of **Doorsturen(E-mail)**.

 (Boxmenu)

Alles afdrukken:

Dit wordt alleen weergegeven wanneer zich in de map opgeslagen faxberichten bevinden. Hiermee worden alle faxberichten in de map afgedrukt. Als u **Aan** selecteert in **Verwijderen wanneer voltooid**, worden alle faxberichten verwijderd nadat het afdrukken is voltooid.

Alles opslaan op Geheugenapp.:

Dit wordt alleen weergegeven wanneer zich in de map opgeslagen faxberichten bevinden. Hiermee worden alle faxberichten in de map opgeslagen naar een extern geheugenapparaat. Als u **Aan** selecteert in **Verwijderen wanneer voltooid**, worden alle documenten verwijderd nadat het opslaan is voltooid.

Alles gelezen verwijderen:

Dit wordt weergegeven wanneer zich in de map documenten bevinden. Hiermee worden alle gelezen documenten in de map verwijderd.

Alle ongelezen verwijderen:

Dit wordt weergegeven wanneer zich in de map documenten bevinden. Hiermee worden alle ongelezen documenten in de map verwijderd.

Alles verwijderen:

Dit wordt alleen weergegeven wanneer zich in de map opgeslagen faxberichten bevinden. Hiermee worden alle faxberichten in de map verwijderd.

Instel.:

De volgende items worden weergegeven als u **Postvak IN > Boxmenu > Instel.** selecteert.

- Opties wanneer het geheugen vol is: selecteer een optie om inkomende faxberichten af te drukken of te weigeren als het Postvak IN vol is.
- Inst. wachtwoord postvak: u kunt een wachtwoord instellen of dit wijzigen.
- Ontvangen faxen automatisch verwijderen: als u **Aan** selecteert, worden ontvangen faxberichten na bepaalde tijd automatisch uit het Postvak IN verwijderd. Wanneer **Faxinst. volgen** is geselecteerd, worden de volgende instellingen gebruikt.
Instel. > Algemene instellingen > Faxinstellingen > Ontvangstinstellingen > Instellingen opsl./doorsturen > Algemene instellingen > Instellingen verwijderen boxdocument

De volgende items worden weergegeven als u een vertrouwelijke map selecteert en vervolgens **Boxmenu > Instel.** selecteert.

- Naam: voer een naam in voor de vertrouwelijke map.
- Wachtw.vr.open box: u kunt een wachtwoord instellen of dit wijzigen.
- Ontvangen faxen automatisch verwijderen: als u **Aan** selecteert, worden ontvangen faxberichten na bepaalde tijd automatisch uit het Postvak IN verwijderd.

Box verwijderen:

Dit item wordt alleen weergegeven wanneer u een vertrouwelijke map selecteert en vervolgens **Boxmenu** selecteert. Wist de huidige instellingen voor vertrouwelijke mappen en verwijdert alle opgeslagen documenten.

Gerelateerde informatie

- ➔ “Instellingen voor het opslaan en doorsturen van ontvangen faxberichten” op pagina 129
- ➔ “Instellingen voor het opslaan en doorsturen van ontvangen faxberichten volgens specifieke voorwaarden” op pagina 132
- ➔ “De faxtaakgeschiedenis controleren” op pagina 271

Opgeslagen documenten:

U vindt **Opgeslagen documenten** in **Faxbox** in het startscherm.

U kunt tot 200 pagina's van een enkel document in zwart/wit en maximaal 10 documenten in de map opslaan. Hierdoor bespaart u scantijd als u hetzelfde document regelmatig moet verzenden.

Opmerking:









Mogelijk kunt u niet 10 documenten opslaan. Dat is afhankelijk van de gebruiksomstandigheden, zoals de grootte van de opgeslagen documenten.

Opgeslagen documentenbox

Geeft de lijst met opgeslagen documenten weer, inclusief de opslagdatum en het aantal pagina's.

Als u in de lijst op een van de opgeslagen documenten tikt, wordt het voorbeeldscherm weergegeven. Tik op **Verzenden starten** om naar het scherm voor het verzenden van faxberichten te gaan, of tik op **Wissen** om het document te verwijderen terwijl u het bekijkt.

voorbeeldscherm

-   : verkleint of vergroot.
-  : draait het beeld 90 graden rechtsom.
-     : verplaatst het scherm in de richting van de pijlen.
-   : verplaatst naar de vorige of volgende pagina.

Als u de activiteitpictogrammen wilt verbergen, tikt u in het voorbeeldscherm. Tik hiervoor niet op de pictogrammen zelf. Tik opnieuw om de pictogrammen weer te geven.

(Menu)

- Opsl.op geheugenapp.
- Doorsturen(E-mail)
- Doorsturen(Netwerkmapp)
- Doorsturen(Cloud)
- Afdrukken

Wanneer het bericht **Verwijderen wanneer voltooid** wordt weergegeven, selecteert u **Aan** om faxberichten te verwijderen na het volledig voltooien van processen als **Opsl.op geheugenapp.** of **Doorsturen(E-mail)**.

 (Boxmenu)

Faxgeg. opslaan:

Hiermee wordt het scherm voor het tabblad **Fax > Faxinstellingen** weergegeven. Als u op het scherm op  tikt, worden de documenten gescand die in de map Opgeslagen documentenbox moeten worden opgeslagen.

Alles afdrukken:

Dit wordt alleen weergegeven wanneer zich in de map opgeslagen faxberichten bevinden. Hiermee worden alle faxberichten in de map afgedrukt. Als u **Aan** selecteert in **Verwijderen wanneer voltooid**, worden alle faxberichten verwijderd nadat het afdrukken is voltooid.

Alles opslaan op Geheugenapp.:

Dit wordt alleen weergegeven wanneer zich in de map opgeslagen faxberichten bevinden. Hiermee worden alle faxberichten in de map opgeslagen naar een extern geheugenapparaat. Als u **Aan** selecteert in **Verwijderen wanneer voltooid**, worden alle documenten verwijderd nadat het opslaan is voltooid.

Alles verwijderen:

Dit wordt alleen weergegeven wanneer zich in de map opgeslagen faxberichten bevinden. Hiermee worden alle faxberichten in de map verwijderd.

Instel.:

Wachtw.vr.open box: u kunt een wachtwoord instellen of dit wijzigen.

Gerelateerde informatie

- ➔ [“Een document meerdere keren verzenden” op pagina 250](#)
- ➔ [“De faxtaakgeschiedenis controleren” op pagina 271](#)

Polling verz./Board

U vindt **Polling verz./Board** in **Faxbox** op het startscherm.

Er is een map voor pollingverzending en er zijn 10 bulletinborden. U kunt tot 200 pagina's van een enkel document opslaan in zwart/wit en één document in elke map.

Polling verzenden:

U vindt **Polling verzenden** in **Faxbox > Polling verz./Board**.

Box Polling verzenden:

Document toevoegen:









Hiermee wordt het scherm voor het tabblad **Fax > Faxinstellingen** weergegeven. Als u op het scherm op  tikt, worden de documenten gescand die in de map moeten worden opgeslagen.

Wanneer een document zich in de map bevindt, wordt in plaats daarvan **Document controleren** weergegeven.

Document controleren:

Hiermee wordt het voorbeeldscherm weergegeven wanneer zich in de map een document bevindt. Tijdens het bekijken van de voorbeeldweergave kunt u het document afdrukken of verwijderen.

voorbeeldscherm

-   : verkleint of vergroot.
-  : draait het beeld 90 graden rechtsom.
-     : verplaatst het scherm in de richting van de pijlen.
-   : verplaatst naar de vorige of volgende pagina.

Als u de activiteitpictogrammen wilt verbergen, tikt u in het voorbeeldscherm. Tik hiervoor niet op de pictogrammen zelf. Tik opnieuw om de pictogrammen weer te geven.

(Menu)

- Opsl.op geheugenapp.
- Doorsturen(E-mail)
- Doorsturen(Netwerkmap)
- Doorsturen(Cloud)
- Fax verzenden

Wanneer het bericht **Verwijderen wanneer voltooid** wordt weergegeven, selecteert u **Aan** om faxberichten te verwijderen na het volledig voltooien van processen als **Opsl.op geheugenapp.** of **Doorsturen(E-mail)**.

(Menu)

Document verwijderen:

Dit item wordt alleen weergegeven wanneer zich in de map een opgeslagen document bevindt. Hiermee wordt het in de map opgeslagen document verwijderd.

Instel.:

- Wachtw.vr.open box: u kunt een wachtwoord instellen of dit wijzigen.
- Autom. verw. na Polling verzenden: als u deze optie instelt op **Aan**, wordt het document in de map verwijderd wanneer de volgende aanvraag van een ontvanger om het document te verzenden (Polling verzenden) is voltooid.

- Verz.reslt. melden: wanneer **E-mailmeldingen** is ingesteld op **Aan** verzendt de printer een kennisgeving naar het doel dat is opgegeven in **Ontvanger** wanneer een aanvraag om het document te verzenden (Polling verzenden) is voltooid.

Gerelateerde informatie

- ➔ [“Faxberichten op verzoek verzenden \(map voor Polling verzenden\)”](#) op pagina 246
- ➔ [“De faxtaakgeschiedenis controleren”](#) op pagina 271

Niet geregistreerd bulletinboard:

U vindt **Niet geregistreerd bulletinboard** in **Faxbox > Polling verz./Board**. Selecteer een van de **Niet geregistreerd bulletinboard**-mappen. Nadat de registratie van een bord ongedaan is gemaakt, wordt de geregistreerde naam op de map weergegeven, in plaats van **Niet geregistreerd bulletinboard**.

U kunt maximaal 10 bulletinborden registreren.

Instellingen Bulletinboardbox:

Naam (vereist):

Voer een naam in voor de map voor bulletinborden.

Subadres (SEP):

Stel het **Subadres (SEP)** in. Als het subadres dat hier is ingesteld, overeenkomt met het subadres van een ontvangend faxapparaat dat subadressen ondersteunt, wordt het document dat in de map is opgeslagen, verzonden naar dat faxapparaat.

Wachtwoord(PWD):

Stel het **Wachtwoord(PWD)** in. Als het wachtwoord dat hier is ingesteld, overeenkomt met het wachtwoord van een ontvangend faxapparaat dat wachtwoorden ondersteunt, wordt het document dat in de map is opgeslagen, verzonden naar dat faxapparaat.

Wachtw.vr.open box:

Stel het wachtwoord in waarmee de map kan worden geopend of wijzig dit.

Autom. verw. na Polling verzenden:

Als u deze optie instelt op **Aan**, wordt het document in de map verwijderd wanneer de volgende aanvraag van een ontvanger om het document te verzenden (Polling verzenden) is voltooid.

Verz.reslt. melden:

Wanneer **E-mailmeldingen** is ingesteld op **Aan** verzendt de printer een kennisgeving naar de **Ontvanger** wanneer een aanvraag om het document te verzenden (Polling verzenden) is voltooid.

Gerelateerde informatie

- ➔ [“Faxberichten op verzoek verzenden \(map voor bulletinborden\)”](#) op pagina 247
- ➔ [“Elk geregistreerd bulletinbord”](#) op pagina 268

Elk geregistreerd bulletinbord

Bulletinborden bevinden zich in **Faxbox > Polling verz./Board**. Selecteer de map waarvoor de geregisteerde naam wordt weergegeven. De weergegeven naam van de map is de naam die is geregistreerd in **Niet geregistreerd bulletinboard**.

U kunt maximaal 10 bulletinborden registreren.

(Naam van geregistreerd bulletinbord)

Document toevoegen:









Hiermee wordt het scherm voor het tabblad **Fax > Faxinstellingen** weergegeven. Als u op het scherm op  tikt, worden de documenten gescand die in de map moeten worden opgeslagen.

Wanneer een document zich in de map bevindt, wordt in plaats daarvan **Document controleren** weergegeven.

Document controleren:

Hiermee wordt het voorbeeldscherm weergegeven wanneer zich in de map een document bevindt. Tijdens het bekijken van de voorbeeldweergave kunt u het document afdrucken of verwijderen.

voorbeeldscherm

-   : verkleint of vergroot.
-  : draait het beeld 90 graden rechtsom.
-     : verplaatst het scherm in de richting van de pijlen.
-   : verplaatst naar de vorige of volgende pagina.

Als u de activiteitpictogrammen wilt verbergen, tikt u in het voorbeeldscherm. Tik hiervoor niet op de pictogrammen zelf. Tik opnieuw om de pictogrammen weer te geven.

 (Menu)

- Opsl.op geheugenapp.
- Doorsturen(E-mail)
- Doorsturen(Netwerkmap)
- Doorsturen(Cloud)
- Fax verzenden

Wanneer het bericht **Verwijderen wanneer voltooid** wordt weergegeven, selecteert u **Aan** om faxberichten te verwijderen na het volledig voltooien van processen als **Opsl.op geheugenapp.** of **Doorsturen(E-mail)**.

 (Menu)

Document verwijderen:

Dit item wordt alleen weergegeven wanneer zich in de map een opgeslagen document bevindt. Hiermee wordt het in de map opgeslagen document verwijderd.

Instel.:

- Naam (vereist): wijzig de naam van de map voor bulletinborden.
- Subadres (SEP): wijzig de voorwaarde waaraan een ontvanger moet voldoen om faxberichten te ontvangen.
- Wachtwoord(PWD): wijzig het wachtwoord dat een ontvanger moet gebruiken om faxberichten te ontvangen.
- Wachtw.vr.open box: u kunt een wachtwoord instellen of dit wijzigen.
- Autom. verw. na Polling verzenden: als u deze optie instelt op **Aan**, wordt het document in de map verwijderd wanneer de volgende aanvraag van een ontvanger om het document te verzenden (Polling verzenden) is voltooid.
- Verz.reslt. melden: wanneer **E-mailmeldingen** is ingesteld op **Aan** verzendt de printer een kennisgeving naar het doel dat is opgegeven in **Ontvanger** wanneer een aanvraag om het document te verzenden (Polling verzenden) is voltooid.

Box verwijderen:

Hiermee verwijdert u de geselecteerde map, waardoor de huidige instellingen worden gewist en alle opgeslagen documenten worden verwijderd.

Gerelateerde informatie

- ➔ [“Faxberichten op verzoek verzenden \(map voor bulletinborden\)” op pagina 247](#)
- ➔ [“Niet geregistreerd bulletinboard:” op pagina 267](#)
- ➔ [“De faxtaakgeschiedenis controleren” op pagina 271](#)

De status of logboeken van faxtaken controleren

Informatie weergeven wanneer ontvangen faxen niet zijn verwerkt (Niet gelezen/Niet afgedrukt/Niet opgeslagen/Niet doorgestuurd)

Wanneer er onverwerkte ontvangen documenten zijn, wordt het aantal onverwerkte taken weergegeven op het  op het startscherm. Raadpleeg de onderstaande tabel voor een definitie van "onverwerkt".

! **Belangrijk:**

Wanneer het Postvak IN vol is, is ontvangen van faxen uitgeschakeld. U moet de documenten verwijderen uit het Postvak IN wanneer ze zijn gecontroleerd.

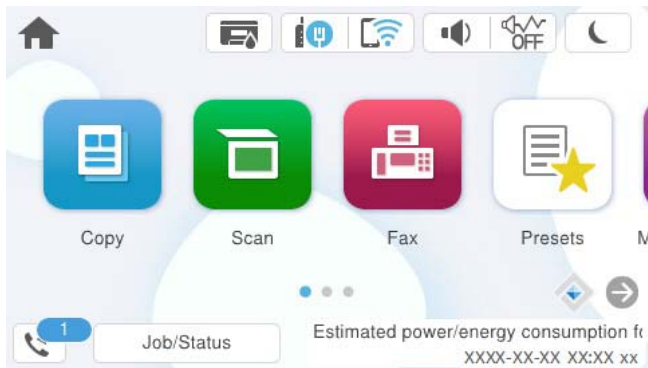

Instelling ontvangen fax opslaan/doorsturen	Onverwerkte status
Afdrukken*1	Er zijn ontvangen documenten die wachten om te worden afgedrukt of die worden afgedrukt.
Opslaan in het Postvak IN of de map Vertrouwelijk	Er bevinden zich ongelezen ontvangen documenten in het Postvak IN of de map Vertrouwelijk.
Opslaan op een extern geheugenapparaat	Er zijn ontvangen documenten die niet zijn opgeslagen op het apparaat omdat er geen apparaat is dat een map bevat dat specifiek is gemaakt voor het opslaan van ontvangen documenten, verbonden met de printer of voor andere redenen.
Opslaan op een computer	Er zijn ontvangen documenten die niet zijn opgeslagen op de computer omdat de computer in de slaapmodus is of voor andere redenen.
Doorsturen	Er zijn ontvangen documenten die niet zijn doorgestuurd of waarvoor het doorsturen is mislukt*2.

*1 : Wanneer u geen van de faxuitvoerinstellingen hebt geconfigureerd, of wanneer u hebt ingesteld om ontvangen documenten af te drukken terwijl ze worden opgeslagen in een extern geheugenapparaat of een computer.

*2 : Wanneer u hebt ingesteld om documenten op te slaan die niet kunnen worden doorgestuurd in het Postvak IN, zijn er ongelezen documenten in het Postvak IN die niet konden worden doorgestuurd. Als u hebt ingesteld om documenten die niet konden worden doorgestuurd, af te drukken, is het afdrukken niet voltooid.

Opmerking:

Als u meer dan één van de instellingen voor het opslaan/doorsturen van faxen gebruikt, kan het aantal onverwerkte taken worden weergegeven als "2" of "3", zelfs als er slechts één fax is ontvangen. Als u bijvoorbeeld hebt ingesteld om faxen op te slaan in het Postvak IN en op een computer, en er één fax wordt ontvangen, wordt "2" weergegeven als het aantal onverwerkte taken als de fax niet is opgeslagen in het Postvak IN en op een computer.

Gerelateerde informatie

- ➔ [“Ontvangen faxberichten op het lcd-scherm van de printer bekijken” op pagina 256](#)
- ➔ [“Actieve faxopdrachten controleren” op pagina 271](#)

Actieve faxopdrachten controleren

U kunt het scherm weergeven om faxtaken te controleren die nog niet volledig zijn verwerkt. De volgende taken worden weergegeven op het controlescherm. Vanaf dit scherm kunt u tevens documenten afdrukken die nog niet zijn afgedrukt, of documenten die niet konden worden verzonden opnieuw verzenden.

- Onderstaande ontvangen faxtaken
 - Nog niet afgedrukt (wanneer taken moeten worden afgedrukt)
 - Nog niet opgeslagen (wanneer taken moeten worden opgeslagen)
 - Nog niet doorgestuurd (wanneer taken moeten worden doorgestuurd)
- Uitgaande faxtaken die niet zijn verzonden (als **Foutgeg.opslaan** is ingeschakeld)

Volg de onderstaande stappen om het controlescherm weer te geven.

1. Tik in het startscherm op **Job/Status**.
2. Tik op het tabblad **Taak** en tik vervolgens op **Actief**.
3. Selecteer de taak die u wilt controleren en selecteer **Details**.

Gerelateerde informatie

➔ [“Informatie weergeven wanneer ontvangen faxen niet zijn verwerkt \(Niet gelezen/Niet afgedrukt/Niet opgeslagen/Niet doorgestuurd\)” op pagina 269](#)

De faxtaakgeschiedenis controleren

U kunt de geschiedenis van ontvangen en verzonden faxtaken controleren, bijvoorbeeld de datum, de tijd en het resultaat voor elke taak.

1. Tik op het startscherm op **Job/Status**.
2. Selecteer **Logboek** op het tabblad **Taak**.
3. Tik rechts op ▼ en selecteer vervolgens **Verzenden** of **Ontvangen**.
Het logboek van verzonden of ontvangen faxtaken wordt in omgekeerde volgorde weergegeven. Tik op de taak die u wilt controleren om de details weer te geven.

U kunt de faxgeschiedenis tevens controleren door een **Faxlogboek** af te drukken. Selecteer hiervoor **Fax** >  (Meer) > **Faxverslag** > **Faxlogboek**.

Gerelateerde informatie

➔ [“Meer” op pagina 260](#)

Ontvangen documenten opnieuw afdrukken

U kunt ontvangen documenten opnieuw afdrukken vanuit de logboekbestanden of afgedrukte faxtaken.

Houd er rekening mee dat documenten die zijn ontvangen en afgedrukt in chronologische volgorde worden verwijderd als de geheugenruimte vol raakt.

1. Tik op het startscherm op **Job/Status**.
2. Selecteer **Logboek** op het tabblad **Taak**.
3. Tik rechts op ▼ en selecteer vervolgens **Afdrukken**.
De geschiedenis van verzonden of ontvangen faxtaken wordt in omgekeerde volgorde weergegeven.
4. Selecteer een taak met  in de weergegeven geschiedenis.
Controleer de datum, de tijd en het resultaat om te bepalen of dit het document is dat u wilt afdrukken.
5. Tik op **Afdrukken** om het document af te drukken.

Een faxbericht verzenden via een computer

U kunt faxberichten via de computer verzenden d.m.v. de FAX Utility en het PC-FAX-stuurprogramma.

Zie Basisbediening in de help van FAX Utility (weergegeven op het startscherm) voor meer informatie over FAX Utility.

Opmerking:

- Controleer of FAX Utility en het PC-FAX-stuurprogramma van de printer zijn geïnstalleerd voordat u deze functie gebruikt.*
“Toepassing voor het configureren van faxbewerkingen en het verzenden van faxberichten (FAX Utility)” op pagina 403
“Toepassing voor het verzenden van faxberichten (PC-FAX-stuurprogramma)” op pagina 404
- Als FAX Utility niet is geïnstalleerd, installeert u FAX Utility met EPSON Software Updater (toepassing voor het bijwerken van software).*
“Toepassing voor het bijwerken van software en firmware (Epson Software Updater)” op pagina 406

Gerelateerde informatie

➔ [“Het verzenden van faxberichten instellen vanaf een computer” op pagina 139](#)

Documenten verzenden die zijn gemaakt met een toepassing (Windows)

Als u via het menu **Afdrukken** van een toepassing als Microsoft Word of Excel een printer of fax selecteert, kunt u gegevens als documenten, tekeningen en tabellen rechtstreeks verzenden, met een voorblad.

Opmerking:

In de volgende uitleg wordt Microsoft Word gebruikt als voorbeeld. De daadwerkelijke bewerkingen kunnen variëren afhankelijk van de toepassing die u gebruikt. Raadpleeg voor details de Help van de toepassing.

1. Maak met behulp van een toepassing een document dat om per fax te verzenden.
In één faxoverdracht kunt u maximaal 200 zwart-witpagina's of 100 kleurenpagina's inclusief voorblad verzenden.

2. Klik op **Afdrukken** in het menu **Bestand**.

Het venster **Afdrukken** van de toepassing wordt weergegeven.

3. Selecteer **XXXXX (FAX)** (waarbij XXXXX staat voor de printernaam) in **Printer** en controleer de instellingen voor faxverzending.

Geef **1** op bij **Aantal exemplaren**. De fax wordt mogelijk niet correct verzonden als u **2** of meer opgeeft.

4. Klik op **Printereigenschappen** of **Eigenschappen** als u **Papierformaat**, **Afdrukstand**, **Kleur**, **Beeldkwaliteit** of **Tekendichtheid** wilt opgeven.

Zie de Help van het PC-FAX-stuurprogramma voor meer informatie.

5. Klik op **Afrdrukken**.

Opmerking:

*Als u FAX Utility voor het eerst gebruikt, wordt een venster weergegeven waarin u uw gegevens kunt registreren. Voer de benodigde gegevens in en klik vervolgens op **OK**.*

Het scherm **Instellingen geadresseerden** van FAX Utility wordt weergegeven.

6. Wanneer u tijdens dezelfde faxoverdracht andere documenten wilt verzenden, selecteert u het selectievakje voor **Voeg te verzenden doc.toe**.

Het scherm voor het toevoegen van documenten wordt weergegeven wanneer u bij stap 10 op **Volgende** klikt.

7. Selecteer indien nodig het selectievakje voor **Een voorblad bijvoegen**.

8. Geef een ontvanger op.

- Een ontvanger (naam, faxnummer enzovoort) selecteren in **Telefoonboek pc-fax**:

Als de ontvanger is opgeslagen in het telefoonboek, voert u de onderstaande stappen uit.

➊ Klik op het tabblad **Telefoonboek pc-fax**.

➋ Selecteer de ontvanger in de lijst en klik op **Toevoegen**.

- Een ontvanger (naam, faxnummer enz.) selecteren uit de contacten op de printer:

Als de ontvanger is opgeslagen in de contacten op de printer, voert u de onderstaande stappen uit.

➊ Klik op het tabblad **Contacten op Printer**.

➋ Selecteer contacten in de lijst en klik op **Toevoegen** om verder te gaan naar het venster **Toevoegen aan Geadresseerde**.

➌ Selecteer ontvangers in de weergegeven lijst en druk vervolgens op **Bewerken**.

➍ Voeg naar behoefte persoonsgegevens toe, zoals **Bedrijf/org.** en **Functie** en klik vervolgens op **OK** om terug te keren naar het scherm **Toevoegen aan Geadresseerde**.

➎ Schakel indien nodig het selectievakje voor **Registreren in het Telefoonboek pc-fax** in om de contacten op te slaan in **Telefoonboek pc-fax**.

➏ Klik op **OK**.

- Een ontvanger (naam, faxnummer enz.) rechtstreeks opgeven:

Voer de onderstaande stappen uit.

❶ Klik op het tabblad **Handmatig kiezen**.

❷ Voer de benodigde informatie in.

❸ Klik op **Toevoegen**.

Als u vervolgens klikt op **Reg. in telefoonboek**, kunt u de ontvangers opslaan in de lijst onder het tabblad **Telefoonboek pc-fax**.

Opmerking:

- Als het Lijntype van de printer is ingesteld op **PBX** en de toegangscode is ingesteld op het gebruik van # (hekje) in plaats van de exacte prefixcode, voert u # (hekje) in. Zie voor meer informatie Lijntype in Basisinstellingen via de onderstaande koppeling naar gerelateerde informatie.
- Als u **Voer het faxnummer tweemaal in** hebt geselecteerd in **Optionele instellingen** op het startscherm van FAX Utility, moet u hetzelfde nummer opnieuw invoeren wanneer u op **Toevoegen** of **Volgende** klikt.

De ontvanger wordt toegevoegd aan de **Lijst geadresseerden** die wordt weergegeven in het bovenste deel van het venster.

9. Klik op het tabblad **Verzendopties** en configureer de optie-instellingen voor overdracht.

- Verzendmodus:**

Selecteer hoe het document moet worden verzonden.

- **Geheugenverzend.:** hiermee worden de gegevens van een faxbericht tijdelijk opgeslagen in het geheugen van de printer. Selecteer dit item als u een faxbericht naar meerdere ontvangers of vanaf meerdere computers tegelijk wilt verzenden.

- **Directe verzend.:** hiermee worden de gegevens van een faxbericht niet tijdelijk opgeslagen in het geheugen van de printer. Selecteer dit item als u een groot aantal zwart-witpagina's wilt verzenden om te voorkomen dat een fout optreedt door onvoldoende geheugenruimte van de printer.

- Tijdsspecificatie:**

Selecteer **Specificeer de verzendtijd** om een faxbericht op een specifiek tijdstip te verzenden en voer vervolgens de tijd in bij **Verzendtijd**.

10. Klik op **Volgende**.

- Wanneer u het selectievakje voor **Voeg te verzenden doc.toe** hebt geselecteerd, volgt u onderstaande stappen om documenten toe te voegen in het venster **Samenvoegen van documenten**.

❶ Open het document dat u wilt toevoegen en selecteer dezelfde printer (faxnaam) in het venster **Afdrukken**. Het document wordt toegevoegd aan de lijst **Samen te voegen documentlijst**.

❷ Klik op **Voorbeeld** om het samengevoegde document te bekijken.

❸ Klik op **Volgende**.

Opmerking:

De instellingen **Beeldkwaliteit** en **Kleur** die u voor het eerste document hebt geselecteerd, worden op andere documenten toegepast.

- Wanneer u het selectievakje voor **Een voorblad bijvoegen** hebt geselecteerd, geeft u de inhoud van het voorblad op in het venster **Instellingen voorbladen**.
 - ❶ Selecteer een voorblad uit de voorbeelden in de lijst **Voorblad**. Houd er rekening mee dat er geen functie is voor het maken van een origineel voorblad of voor het toevoegen van een origineel voorblad aan de lijst.
 - ❷ Voer gegevens in bij **Onderwerp** en **Bericht**.
 - ❸ Klik op **Volgende**.

Opmerking:

Configureer desgewenst de volgende instellingen in het venster **Instellingen voorbladen**.

- Klik op **Voorblad opmaken** als u de volgorde van de items op het voorblad wilt wijzigen. U kunt het formaat van het voorblad selecteren in **Papierformaat**. U kunt een voorblad selecteren dat een ander formaat heeft dan het document dat wordt verzonden.
 - Klik op **Lettertype** als u het lettertype wilt wijzigen dat op het voorblad wordt gebruikt.
 - Klik op **Instellingen afzender** als u de informatie over de afzender wilt wijzigen.
 - Klik op **Gedet. voorblad** als u het voorblad met het onderwerp en het bericht dat u hebt ingevoerd wilt controleren.
11. Controleer de inhoud van de documenten die worden verzonden en klik op **Verzenden**.
Controleer voor verzenden of de naam en het faxnummer van de ontvanger correct zijn. Klik op **Voorbeeld** om een voorbeeldweergave te bekijken van het voorblad en het document dat wordt verzonden.
12. Als het bericht wordt weergegeven dat u geen gebruikersnaam en wachtwoord hebt ingesteld, volgt u de instructies op het scherm om deze in te voeren.
- Vraag uw beheerder om de gebruikersnaam en het wachtwoord.
 - Dit bericht wordt weergegeven wanneer u een faxbericht verzendt vanaf een printer waarop faxen is beperkt.
 - Als u in het venster dat wordt weergegeven nadat u het bericht hebt bevestigd en op OK hebt geklikt het selectievakje **Instellingen toegangscontrole opslaan** selecteert, worden de gebruikersnaam en het wachtwoord opgeslagen in het FAX Utility en wordt het venster waarin u deze kunt invoeren de volgende keer niet meer weergegeven.

Zodra de overdracht begint, wordt een venster met de overdrachtsstatus weergegeven.

Opmerking:

- Als u de overdracht wilt stoppen, selecteert u de gegevens en klikt u op **Annuleren** . U kunt ook annuleren op het bedieningspaneel van de printer.
- Als tijdens de overdracht een fout optreedt, wordt het venster **Communicatiefout** weergegeven. Controleer de informatie in de fout en verzend opnieuw.
- Het scherm **Faxstatuscontrole** (het scherm boven de informatie over het controleren van de overdrachtsstatus) wordt niet weergegeven als **Faxstatuscontrole** weergegeven tijdens verzenden niet is geselecteerd in het scherm **Optionele instellingen** van het startscherm van FAX Utility.

Gerelateerde informatie

➔ [“Basisinstellingen” op pagina 423](#)

Documenten verzenden die zijn gemaakt met een toepassing (Mac OS)

Als u in het menu **Afdrukken** van een in de handel verkrijgbare toepassing een printer met faxfunctie selecteert, kunt u gegevens zoals documenten, tekeningen en tabellen die u hebt gemaakt, verzenden.

Opmerking:

In de volgende uitleg wordt Text Edit, een standaard Mac OS-toepassing, als voorbeeld gebruikt.

1. Maak het document dat u per fax wilt verzenden in een toepassing.
In één faxoverdracht kunt u maximaal 100 zwart-witpagina's of 100 kleurenpagina's inclusief voorblad verzenden, met een totale grootte van 2 GB.
2. Klik op **Afdrukken** in het menu **Bestand**.
Het venster **Afdrukken** van de toepassing wordt weergegeven.
3. Selecteer de printer (faxnaam) in **Naam**, klik op ▼ om de geavanceerde instellingen weer te geven, controleer de printerinstellingen en klik vervolgens op **OK**.
4. Configureer de instellingen voor elk item.
Geef **1** op bij **Aantal exemplaren**. Zelfs als u **2** of meer opgeeft, wordt er maar 1 exemplaar verzonden.

Opmerking:

Het papierformaat van documenten dat u kunt verzenden, is hetzelfde als het papierformaat dat u kunt faxen vanaf de printer.

5. Selecteer Faxinstellingen in het snelmenu en configureer vervolgens de instellingen voor elk item.
Zie de Help van het PC-FAX-stuurprogramma voor uitleg over elk instellingsitem.
Klik op  linksonder in het venster op de help van het PC-FAX-stuurprogramma te openen.
6. Selecteer het menu Instellingen geadresseerden en geef de ontvanger op.

- Een ontvanger (naam, faxnummer enz.) rechtstreeks opgeven:

Klik op het item **Toevoegen**, voer de benodigde informatie in en klik vervolgens op . De ontvanger wordt toegevoegd aan de Lijst geadresseerden die wordt weergegeven in het bovenste deel van het venster.

Als u "Voer het faxnummer tweemaal in" hebt geselecteerd in de instellingen van het PC-FAX-

stuurprogramma, moet u hetzelfde nummer opnieuw invoeren wanneer u op  of Volgende klikt.

Als voor uw faxverbinding een prefixcode is vereist, voert u Nummer voor buitenlijn in.

Opmerking:

Als het Lijntype van de printer is ingesteld op PBX en de toegangscode is ingesteld op het gebruik van # (hekje) in plaats van de exacte prefixcode, voer u # (hekje) in. Zie voor meer informatie Lijntype in Basisinstellingen via de onderstaande koppeling naar gerelateerde informatie.

- Een ontvanger (naam, faxnummer enz.) selecteren uit het telefoonboek:

Als de ontvanger is opgeslagen in het telefoonboek, klikt u op . Selecteer de ontvanger in de lijst en klik vervolgens op **Toevoegen** > **OK**.

Als voor uw faxverbinding een prefixcode is vereist, voert u Nummer voor buitenlijn in.

Opmerking:

Als het Lijntype van de printer is ingesteld op **PBX** en de toegangscode is ingesteld op het gebruik van # (hekje) in plaats van de exacte prefixcode, voer u # (hekje) in. Zie voor meer informatie Lijntype in Basisinstellingen via de onderstaande koppeling naar gerelateerde informatie.

7. Controleer de instellingen van de ontvanger en klik vervolgens op **Fax**.

Het verzenden begint.

Controleer voor verzenden of de naam en het faxnummer van de ontvanger correct zijn.

Opmerking:

- Als u in Dock op het printerpictogram klikt, wordt het scherm voor het controleren van de overdrachtsstatus weergegeven. Als u het verzenden wilt stoppen, klikt u op de gegevens en klikt u vervolgens op **Verwijderen**.
- Als tijdens de overdracht een fout optreedt, wordt het bericht **Verzenden mislukt** weergegeven. Controleer de overdrachtsrecords op het scherm **Faxverzendinggegevens**.
- Documenten met meerdere papierformaten worden mogelijk niet correct verzonden.

Gerelateerde informatie

➔ [“Basisinstellingen” op pagina 423](#)

Faxberichten ontvangen op een computer

De printer kan faxberichten ontvangen en deze als PDF- of TIFF-bestand opslaan op de computer die met de printer is verbonden. Gebruik FAX Utility (toepassing) om de instellingen te configureren.

Zie Basisbediening in de help van FAX Utility (weergegeven op het startscherm) voor meer informatie over FAX Utility. Als het scherm voor het invoeren van een wachtwoord wordt weergegeven terwijl u de instellingen configureert, voert u het wachtwoord in. Als u het wachtwoord niet kent, neem dan contact op met uw printerbeheerder.

Opmerking:

- Controleer of het FAX Utility is geïnstalleerd en de instellingen voor FAX Utility zijn geconfigureerd voordat u deze functie gebruikt.

[“Toepassing voor het configureren van faxbewerkingen en het verzenden van faxberichten \(FAX Utility\)” op pagina 403](#)

- Als FAX Utility niet is geïnstalleerd, installeert u FAX Utility met EPSON Software Updater (toepassing voor het bijwerken van software).

[“Toepassing voor het bijwerken van software en firmware \(Epson Software Updater\)” op pagina 406](#)

 **Belangrijk:**

- Als u faxberichten op een computer wilt ontvangen, moet **Ontvangstmodus** op het bedieningspaneel van de printer worden ingesteld op **Auto**. Neem contact op met de beheerder voor informatie over de status van de printerinstellingen. Als u instellingen via het bedieningspaneel van de printer wilt configureren, selecteert u **Instel.** > **Algemene instellingen** > **Faxinstellingen** > **Basisinstellingen** > **Ontvangstmodus**.
- Als de computer is ingesteld voor het ontvangen van faxberichten, moet deze altijd ingeschakeld blijven. Ontvangen documenten worden tijdelijk opgeslagen in het geheugen van de printer voordat de documenten worden opgeslagen op de computer. Als u de computer uitschakelt, raakt het geheugen van de printer mogelijk vol, omdat de documenten niet naar de computer kunnen worden verzonden.
- Het aantal documenten dat tijdelijk is opgeslagen in het geheugen van de printer, wordt weergegeven in  op het startscherm.
- Als u de ontvangen faxberichten wilt lezen, moet u op de computer een weergaveprogramma voor pdf-bestanden installeren, bijvoorbeeld Adobe Reader.

Gerelateerde informatie

➔ [“Instellingen instellen om faxen te verzenden en ontvangen op een computer” op pagina 139](#)

Controleren op nieuwe faxen (Windows)

Als u een computer instelt voor het opslaan van faxen die door de printer zijn ontvangen, kunt u de verwerkingsstatus van ontvangen faxen controleren en zien of er nieuwe faxen zijn met behulp van het faxpictogram op de Windows-taakbalk. Als u de computer zodanig instelt dat een melding wordt weergegeven wanneer een nieuwe fax is ontvangen, wordt een meldingscherm weergegeven in het Windows-systeemvak en kunt u de nieuwe fax bekijken.



Opmerking:

- Gegevens van ontvangen faxen die op de computer zijn opgeslagen, worden verwijderd uit het printergeheugen.
- U hebt Adobe Reader nodig om ontvangen faxberichten die als PDF-bestand zijn opgeslagen, weer te geven.

Het pictogram Fax op de taakbalk gebruiken (Windows)

Via het faxpictogram op de Windows-taakbalk kunt u zien of er nieuwe faxen zijn en de bewerkingsstatus controleren.

1. Bekijk het pictogram.

-  : in stand-by.
-  : controleren op nieuwe faxen.
-  : importeren van nieuwe faxen is voltooid.

2. Klik met de rechtermuisknop op het pictogram en klik vervolgens op **Bekijk Register van ontvang faxen**.

Het scherm **Register van ontvang faxen** wordt weergegeven.

- Controleer de datum en de afzender in de lijst en open het ontvangen PDF- of TIFF-bestand.

Opmerking:

- Ontvangen faxen worden automatisch hernoemd volgens de volgende naamgevingsindeling.
YYYYMMDDHHMMSS_XXXXXXXXXX_nnnnn (Jaar/Maand/Dag/Uur/Minuut/Seconde_nummer van afzender)*
- U kunt de map met ontvangen faxberichten ook openen door met de rechtermuisknop op het pictogram te klikken.
Zie **Optionele instellingen** in FAX Utility of de Help ervan (weergegeven op het startscherm) voor meer informatie.*

Als via het faxpictogram wordt aangegeven dat deze stand-by is, kunt u controleren op nieuwe faxen door **Nieuwe faxen nu controleren** te selecteren.

Het meldingenvenster gebruiken (Windows)

Wanneer u instelt dat u een melding wilt ontvangen wanneer een nieuw faxbericht is ontvangen, wordt voor elk faxbericht een meldingenvenster weergegeven naast de taakbalk.

- Controleer het meldingenvenster dat op uw computer wordt weergegeven.

Opmerking:

Het meldingenvenster verdwijnt als na een bepaalde periode geen bewerking wordt uitgevoerd. U kunt de instellingen voor meldingen weergegeven, zoals de weergavetijd.

- Klik op een willekeurige plek in het meldingenvenster, met uitzondering van de knop .
Het scherm **Register van ontvang faxen** wordt weergegeven.

- Controleer de datum en de afzender in de lijst en open het ontvangen PDF- of TIFF-bestand.

Opmerking:

- Ontvangen faxberichten worden automatisch hernoemd volgens de volgende naamgevingsindeling.
JJJJMMDDUUMMSS_XXXXXXXXXX_nnnnn (Jaar/Maand/Dag/Uur/Minuut/Seconde_nummer van afzender)*
- U kunt de map met ontvangen faxberichten ook openen door met de rechtermuisknop op het pictogram te klikken.
Zie **Optionele instellingen** in FAX Utility of de Help ervan (weergegeven in het startscherm) voor meer informatie.*

Controleren op nieuwe faxen (Mac OS)

U kunt op een van de volgende manieren controleren of er nieuwe faxen zijn. Dit is alleen beschikbaar op computers die zijn ingesteld op "**Opslaan**" (faxen opslaan op deze computer).

- De map voor ontvangen faxen openen (opgegeven in **Instellingen uitvoer ontvangen faxen**)
- Openen de Faxontvangstmonitor en klik op **Nieuwe faxen nu controleren**.
- Melding dat nieuwe faxen zijn ontvangen

Selecteer in FAX Utility **Graag melding bij nieuwe faxen via een Dock-pictogram** in de **Faxontvangstmonitor** > **Voorkeuren**. Het pictogram voor ontvangen faxen in de Dock laat u weten dat nieuwe faxen zijn ontvangen.

De map voor ontvangen faxen openen vanuit de monitor voor ontvangen faxen (Mac OS)

U kunt de map voor opslaan openen vanaf de computer die u hebt ingesteld voor het ontvangen van faxen door "**Opslaan**" (faxen opslaan op deze computer) te selecteren.

1. Klik op het monitorpictogram voor ontvangen faxen in de Dock om **Faxontvangstmonitor** te openen.
2. Selecteer de printer en klik op **Map openen** of dubbelklik op de printernaam.
3. Controleer de datum en de afzender in de bestandsnaam en open het PDF-bestand.

Opmerking:

Ontvangen faxen worden automatisch hernoemd volgens de volgende naamgevingsindeling.

JJJJMMDDUUMMSS_XXXXXXXXXX_NNNNN (Jaar/Maand/Dag/Uur/Minuut/Seconde_nummer van afzender)

Informatie die wordt verzonden door de afzender wordt weergegeven als nummer van de afzender. Dit nummer wordt mogelijk niet weergegeven, afhankelijk van de afzender.

De functie voor het opslaan van ontvangen faxberichten op de computer uitschakelen

U kunt het opslaan van faxberichten op de computer annuleren met FAX Utility.

Zie Basisbediening in de help van FAX Utility (weergegeven op het startscherm) voor meer informatie.

Opmerking:

- Als er faxberichten zijn die niet zijn opgeslagen op de computer, kunt u de functie voor het opslaan van faxberichten op de computer niet uitschakelen.*
- Instellingen die door de beheerder zijn vergrendeld, kunnen niet worden gewijzigd.*
- U kunt de instellingen ook wijzigen op de printer. Neem contact op met de beheerder voor informatie over het uitschakelen van de functie voor het opslaan van ontvangen faxberichten op de computer.*

Gerelateerde informatie

- ➔ [“Stel de instelling Opslaan op computer in om faxberichten te ontvangen” op pagina 140](#)

De printer onderhouden

De status van verbruiksartikelen controleren.	282
Problemen met de papierinvoer oplossen voor Papiercassette.	283
De afdruk-, kopieer-, scan- en faxkwaliteit verbeteren.	283

De status van verbruiksartikelen controleren

Via het bedieningspaneel van de printer kunt u controleren hoeveel inkt er nog is en hoelang de onderhoudscassette nog meegaat (bij benadering). Selecteer  in het startscherm.

Opmerking:

Het volgende geeft aan hoeveel ruimte er nog over is in de onderhoudscassette.

A: ruimte vrij

B: hoeveelheid afvalinkt

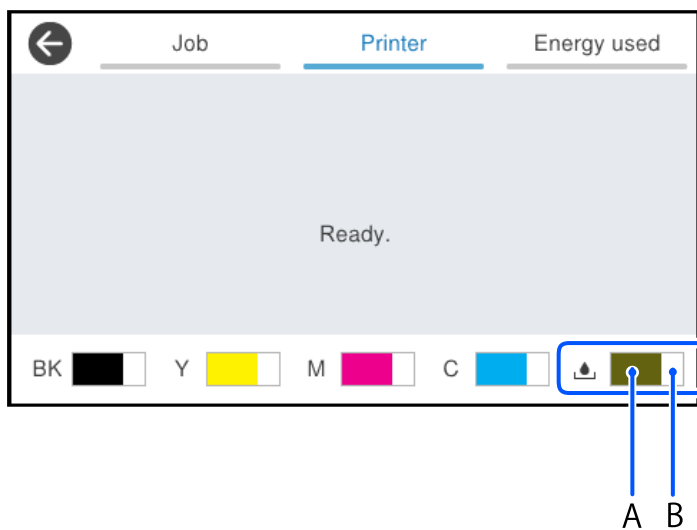

U kunt doorgaan met afdrucken terwijl een bericht wordt weergegeven dat de inkt bijna op is. Vervang de inktcartridges wanneer dit nodig is.

Opmerking:

U kunt de inktniveaus en de levensduur van de onderhoudscassette ook controleren via het bedieningspaneel of de computer.

Windows

Klik op **EPSON Status Monitor 3** op het tabblad **Hulpprogramma's**.

Als **EPSON Status Monitor 3** is uitgeschakeld, klikt u op **Extra instellingen** op het tabblad **Hulpprogramma's** en selecteert u **EPSON Status Monitor 3 inschakelen**.

Mac OS

Apple-menu > **Systeemvoorkeuren** > **Printers en scanners** (of **Afdrukken en scannen**, **Afdrukken en faxen**) > Epson(XXXX) > **Opties en toebehoren** > **Hulpprogramma** > **Open printerhulpprogramma** > **EPSON Status Monitor**

Gerelateerde informatie

➔ [“De inktcartridges moeten worden vervangen”](#) op pagina 362

➔ [“De onderhoudsset moet worden vervangen”](#) op pagina 367

Problemen met de papierinvoer oplossen voor Papiercassette

Wanneer het papier niet correct in de papiercassette wordt ingevoerd, moet u de roller binnenin reinigen.

1. Trek de papiercassette uit de printer.

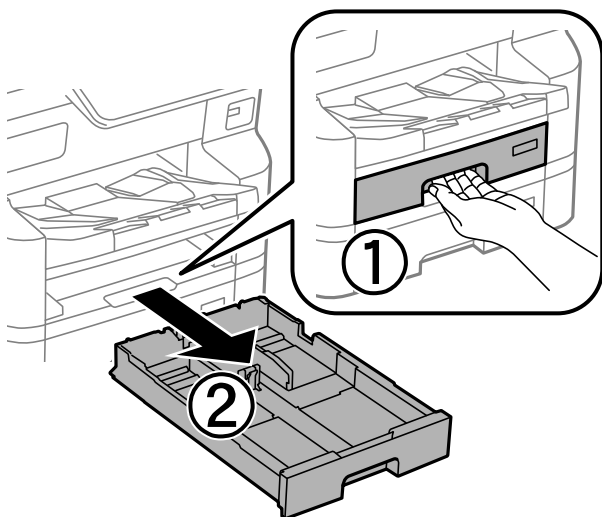

2. Veeg de rol af met een zachte, vochtige doek.

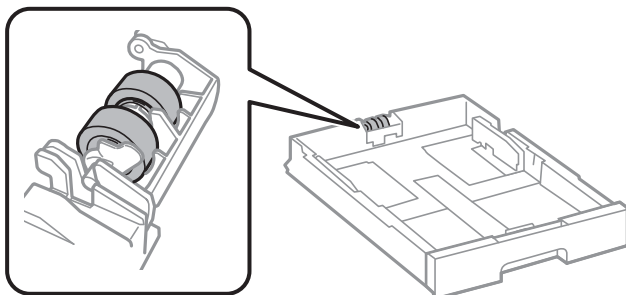

Belangrijk:

Als u een droge doek gebruikt, beschadigt u mogelijk het oppervlak van de rol.

3. Plaats de papiercassette weer terug.

De afdruk-, kopieer-, scan- en faxkwaliteit verbeteren

De afdrukkwaliteit aanpassen

Pas de afdrukkwaliteit aan wanneer de afdruk niet-uitgelijnde verticale lijnen, wazige afbeeldingen of horizontale strepen vertoont. Configureer eerst deze instelling als u de afdrukkwaliteit per papiersoort wilt aanpassen. De

instellingswaarde per papiersoort wordt hersteld naar de standaardwaarde als u deze instelling configureert nadat u de instellingen per papiersoort hebt aangepast.

1. Selecteer **Instel.** op het bedieningspaneel van de printer.
2. Selecteer **Onderhoud > Aanpassing afdrukkwaliteit.**
3. Volg de instructies op het scherm om het uitlijningspatroon af te drukken en te scannen.

Aanpassingen worden automatisch uitgevoerd.

Als op het bedieningspaneel een bericht verschijnt waarin u wordt gevraagd het onderhoudscontroleblad af te drukken, gaat u naar de volgende stap.

4. Volg de instructies op het scherm om het onderhoudscontroleblad af te drukken.
5. Controleer elk patroon om aanpassingen uit te voeren.
 - Als u in dit patroon geen onderbroken lijnen of ontbrekende segmenten ziet zoals in het volgende “OK”-patroon, selecteert u **OK**.

Als er stukken van lijnen of segmenten ontbreken, zoals weergegeven in het “NG”-patroon, selecteert u **Niet GOED** en volgt u de instructies op het scherm.

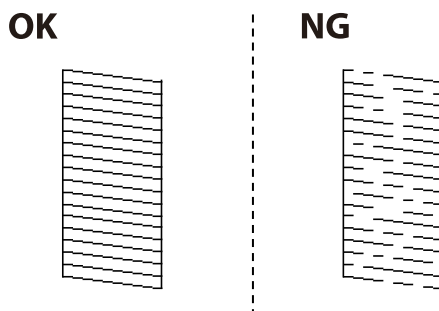

- Als het linkerpatroon er hetzelfde uitziet als het rechterpatroon met het vinkje, selecteert u **OK**. Als ze verschillen, selecteert u **Niet GOED** en volgt u de instructies op het scherm.

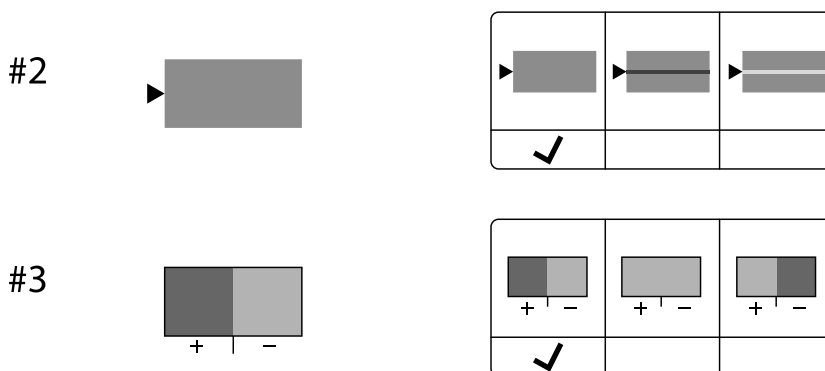

De afdrukkwaliteit per papiersoort aanpassen

Stel de instellingen voor de afdrukkwaliteit per papiersoort in. Gewoon papier, gerecycled papier, normaal papier van hoge kwaliteit, voorgedrukt papier, gekleurd papier, papier met een briefhoofd en dik papier 1 wordt ondersteund.

1. Laad papier waarvoor u de afdrukkwaliteit wilt aanpassen in de printer.
2. Selecteer **Instel.** op het startscherm van het bedieningspaneel van de printer.
3. Selecteer **Onderhoud > Aanpassing afdrukkwaliteit volgens papier.**
Als het item niet wordt weergegeven, veegt u het scherm naar boven om het weer te geven.
4. Kies hoe u wilt aanpassen: **Afdrukpatroon** of **Ingestelde waarde invoeren.**
5. Selecteer de papiersoort die u in de printer hebt geplaatst.
6. Volg de instructies op het scherm om de printkop uit te lijnen.
Met dit patroon kunt u uitlijnen als er op gelijke intervallen horizontale banden verschijnen.
Zoek het cijfer van het beste patroon en voer het cijfer in.

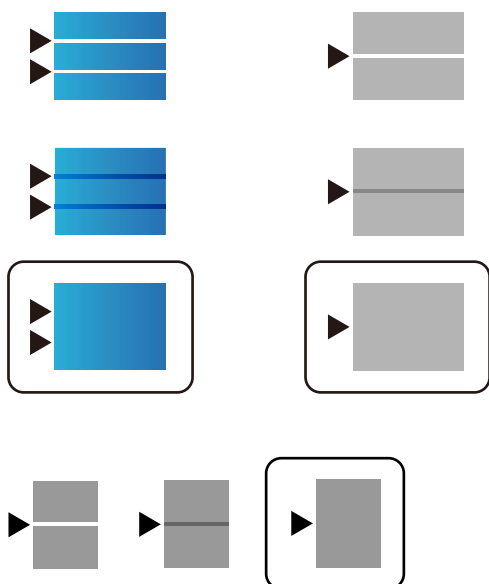

Opmerking:

Wanneer u afdrukt op papier waarvoor de kwaliteit kan worden aangepast, selecteert u **Automatische selectie (normaal papier)** bij **Papiertype** voor het printerstuurprogramma, zodat de waarde automatisch wordt toegepast.

7. Sluit het informatiescherm.

Als de afdrukkwaliteit niet verbetert nadat u deze aanpassing hebt uitgevoerd, voert u **Aanpassing afdrukkwaliteit** uit om de standaard aanpassingswaarden in te stellen en voert u de aanpassing opnieuw uit op basis van de papiersoort.

De printkop controleren en reinigen

Als de spuitkanaaltjes verstopt zijn, worden de afdrucken vaag en ziet u strepen of onverwachte kleuren. Als de spuitkanaaltjes ernstig verstopt zijn, wordt een blanco vel afgedrukt. Wanneer de afdrukkwaliteit minder is geworden, gebruikt u eerst de spuitkanaaltjescontrole om te kijken of de kanaaltjes verstopt zitten. Als de spuitkanaaltjes zijn verstopt, reinig dan de printkop.

! **Belangrijk:**

- Tijdens reiniging van de printkop moet u de voorkant niet openen en de printer niet uitschakelen. Als het reinigen van de kop niet wordt voltooid, kunt u mogelijk niet afdrukken.
- Bij reiniging van de printkop wordt inkt gebruikt. Voer dit daarom niet vaker uit dan nodig.
- Wanneer de inkt bijna op is kan de printkop mogelijk niet worden gereinigd.
- Als de afdrukkwaliteit niet is verbeterd na 4 herhalingen van de printkopcontrole en -reiniging, moet u ten minste 6 uur wachten zonder af te drukken, de printkopcontrole opnieuw uitvoeren en daarna, indien nodig, de printkopreiniging herhalen. Het wordt aanbevolen de printer uit te schakelen met de knop . Neem contact op met de klantenservice van Epson als de afdrukkwaliteit nog steeds niet is verbeterd.
- Voorkom dat de printkop uitdroogt en trek nooit de stekker van de printer uit het stopcontact wanneer de printer nog aan is.

U kunt de printkop controleren en reinigen via het bedieningspaneel van de printer.

1. Selecteer **Instel.** op het bedieningspaneel van de printer.
2. Selecteer **Onderhoud > PrintkopControle spuitm..**
3. Volg de instructies op het scherm om papier te laden en het spuitkanaaltjespatroon af te drukken.
4. Bekijk het afgedrukte patroon goed.
 - Als er stukken van lijnen of segmenten ontbreken, zoals weergegeven in het patroon "NG", zijn de spuitkanaaltjes van de printkop mogelijk verstopt. Ga naar de volgende stap.
 - Als u geen ontbrekende segmenten of onderbroken lijnen ziet, zoals in het volgende patroon "OK", zijn de spuitkanaaltjes niet verstopt. Het is niet nodig om printkopreiniging uit te voeren. Selecteer  om af te sluiten.

OK

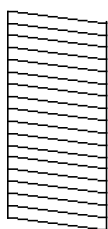

NG

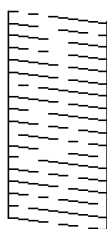

5. Selecteer .
6. Volg de instructies op het scherm om de printkop te reinigen.
7. Na de reiniging volgt u de instructies op het scherm om het spuitkanaaltjespatroon opnieuw af te drukken. Herhaal het reinigen en afdrukken van het testpatroon tot alle lijnen geheel afgedrukt worden.

Opmerking:

U kunt de printkop controleren en reinigen via het printerstuurprogramma.

Windows

Klik op **PrintkopControle spuitm.** op het tabblad **Hulpprogramma's**.

Mac OS

Apple-menu > **Systeemvoorkeuren** > **Printers en scanners** (of **Afdrukken en scannen**, **Afdrukken en faxen**) > **Epson(XXXX)** > **Opties en toebehoren** > **Hulpprogramma** > **Open printerhulpprogramma** > **PrintkopControle spuitm.**

Voorkomen dat spuitkanaaltjes verstopt raken

Gebruik altijd de aan/uit-knop voor het in- en uitschakelen van de printer.

Controleer of het aan/uit-lampje uit is voordat u het netsnoer loskoppelt.

De inkt kan uitdrogen wanneer deze niet is afgedekt. Zorg ervoor dat u de printkop deugdelijk afdekt om te voorkomen dat de inkt uitdroogt, net zoals u dat met een balpen of vulpen zou doen.

Wanneer tijdens het afdrukken het netsnoer wordt losgekoppeld of een stroomstoring optreedt, wordt de printkop mogelijk niet goed afgedekt. Als u de printkop niet alsnog afdekt, droogt deze uit, waardoor de spuitkanaaltjes (voor de inktuitvoer) verstopt raken.

Schakel in deze gevallen de printer zo snel mogelijk weer in en daarna weer uit om de printkop af te dekken.

Verticale lijnen uitlijnen

Als verticale lijnen niet goed worden weergegeven, lijnt u de verticale lijnen uit.

1. Laad gewoon A4-papier in de printer.
2. Selecteer **Instel.** op het startscherm.
3. Selecteer **Onderhoud** > **Uitl. lijn regelafst.**
4. Volg de instructies op het scherm om een uitlijningspatroon af te drukken.
5. Volg de instructies op het scherm om de verticale lijnen uit te lijnen. Zoek en voer het nummer in voor het patroon dat de minste verkeerde uitgelijnde verticale lijn heeft.

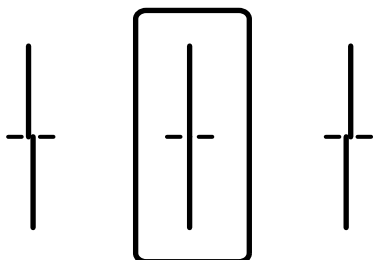

Het papiertraject vrijmaken van inktvlekken

Als de afdrukken vlekken vertonen of bekrast zijn, reinig dan de roller binnenin.

! **Belangrijk:**

Gebruik geen keukenpapier om de binnenkant van de printer te reinigen. Het kan zijn dat de spuitkanaaltjes van de printkop verstopt zitten met stof.

1. Laad gewoon A4-papier in de papierbron die u wilt reinigen.
2. Selecteer **Instel.** op het startscherm.
3. Selecteer **Onderhoud > Papiergeleider reinigen.**
4. Selecteer de papierbron en volg dan de instructies op het scherm om het papiertraject te reinigen.

Opmerking:

Herhaal deze procedure tot er geen vegen meer op het papier zitten. Als de afdrukken nog steeds gevlekt zijn, reinig dan de andere papierbronnen.

De Scannerglasplaat reinigen

Wanneer de kopieën of gescande beelden vies zijn, moet u de scannerglasplaat reinigen.

! **Let op:**

Pas bij het sluiten van het documentdeksel op dat uw vingers niet klem komen te zitten. Anders kunt u zich verwonden.

! **Belangrijk:**

Maak de printer nooit schoon met alcohol of thinner. Deze chemicaliën kunnen de printer beschadigen.

1. Open de documentkap.

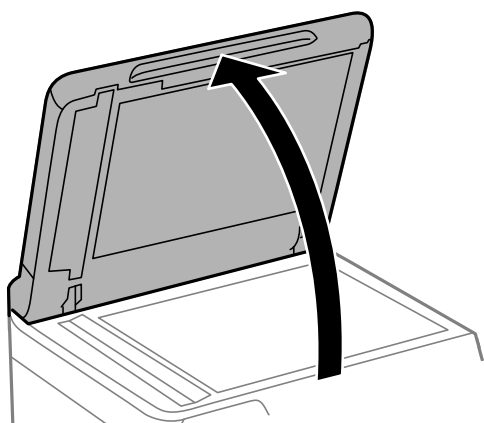

2. Maak het oppervlak van de scannerglasplaat schoon met een droge, zachte, schone doek.

! **Belangrijk:**

- Als de glasplaat besmeurd is met vet of een andere hardnekkige substantie, veegt u de plaat schoon met een doek met daarop een klein beetje glasreiniger. Verwijder al het overtollige vocht.
- Druk niet te hard op het glasoppervlak.
- Zorg ervoor dat u het oppervlak van het glas niet krast of beschadigt. Een beschadigde glasplaat kan de scankwaliteit aantasten.

De automatische documentinvoer (ADF) schoonmaken

Als de gekopieerde of gescande bestanden van de ADF vlekken bevatten of de originelen niet correct in de ADF worden ingevoerd, reinigt u de ADF.

! **Belangrijk:**

Maak de printer nooit schoon met alcohol of thinner. Deze chemicaliën kunnen de printer beschadigen.

1. Open het deksel van de ADF.

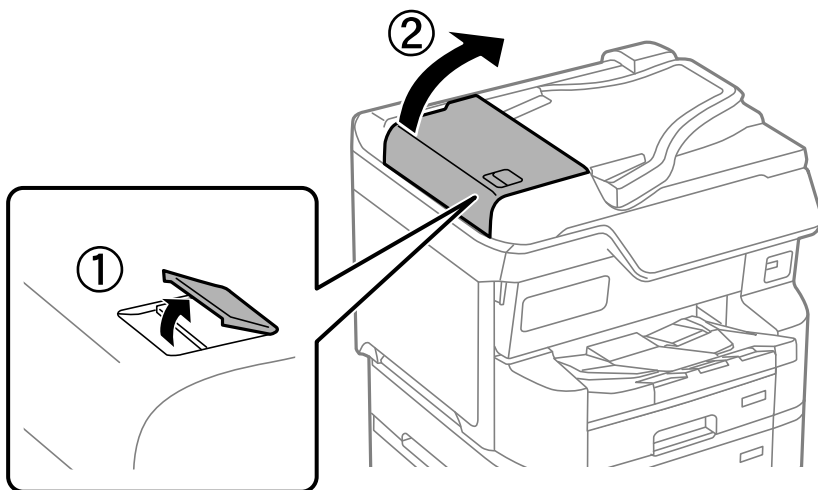

2. Maak de rol en de binnenzijde van de ADF schoon met een zachte, vochtige doek.

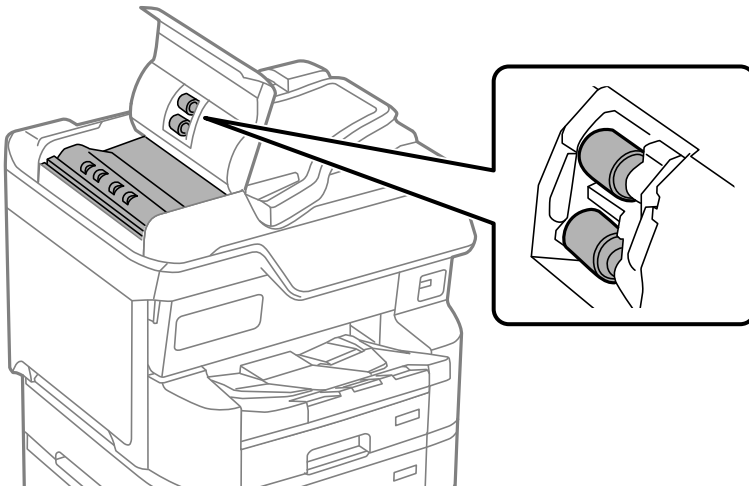

Belangrijk:

- Als u een droge doek gebruikt, beschadigt u mogelijk het oppervlak van de rol.
- Gebruik de ADF pas weer als de rol droog is.

3. Sluit de ADF-afdekking en open vervolgens de documentkap.

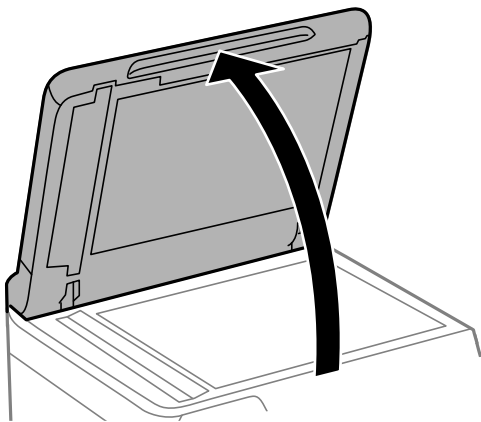

4. Reinig het onderdeel dat wordt getoond in de afbeelding.
Herhaal het schoonmaken, totdat er geen vuil meer is.

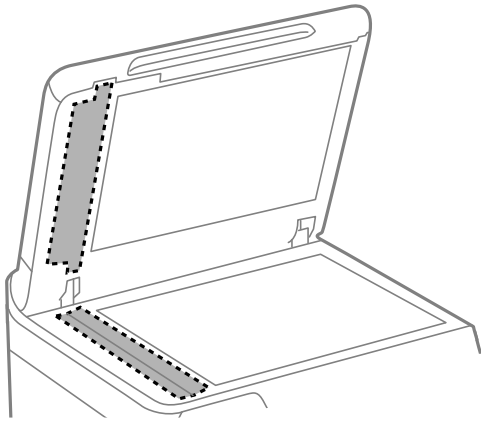

Belangrijk:

- Veeg na het schoonmaken alle resterende vloeistof weg.*
- Veeg de plaat schoon met een doek met een klein beetje glasreiniger als er vet of een andere hardnekkige substantie op de glasplaat zit.*
- Druk niet te hard op de glasplaat.*
- Zorg ervoor dat u het oppervlak van het glas niet krast of beschadigt. Een beschadigde glasplaat kan de scankwaliteit aantasten.*

In deze situaties

Wanneer een computer wordt vervangen.	293
Toepassingen afzonderlijk installeren of verwijderen.	293
Instellingen voor verbinding met de computer configureren.	299
De status van de netwerkverbinding van de printer controleren (Netwerkverbindingsrapport).	299
Direct verbinden met de printer (Wi-Fi Direct).	300
De verbinding wijzigen van wifi naar USB.	304
Een printer gebruiken terwijl de toegangscontrolefunctie is ingeschakeld.	305
De printer verplaatsen en vervoeren.	308

Wanneer een computer wordt vervangen

Het volgende mag alleen worden uitgevoerd als gebruikersbewerkingen zijn toegestaan.

U moet het printerstuurprogramma en andere software installeren op de nieuwe computer.

Open de volgende website en voer de productnaam in. Ga naar **Instellen** en configureer de instellingen. Volg de instructies op het scherm.

<https://epson.sn>

Toepassingen afzonderlijk installeren of verwijderen

Verbind uw computer met het netwerk en installeer de nieuwste versie van toepassingen vanaf de website. Meld u aan op uw computer als beheerder. Voer het beheerderswachtwoord in als u hierom wordt gevraagd.

Toepassingen afzonderlijk installeren

Opmerking:

U moet een toepassing eerst verwijderen voordat u deze opnieuw kunt installeren.

U kunt de meest recente toepassingen downloaden van de website van Epson.

<http://www.epson.com>

Als u een Windows Server-besturingssysteem gebruikt, kunt u Epson Software Updater niet gebruiken. Download de meest recente toepassingen van de website van Epson.

1. Controleer of de printer en de computer beschikbaar zijn voor communicatie en of de computer is verbonden met internet.

2. Start EPSON Software Updater.

De schermafdruk is een voorbeeld in Windows.

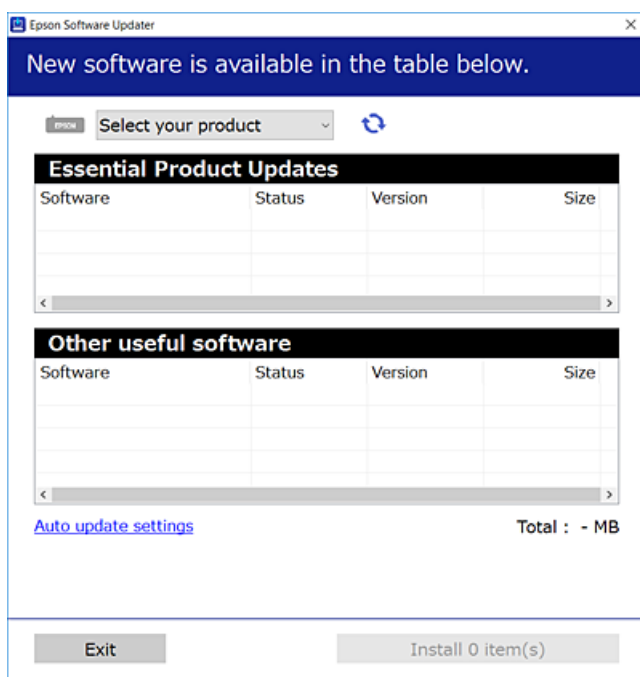

3. Selecteer voor Windows de printer en klik vervolgens op  om te controleren op de meest recente beschikbare toepassingen.
4. Selecteer de items die u wilt installeren of bijwerken en klik vervolgens op de installatieknop.



Belangrijk:

Schakel de printer niet uit en trek de stekker niet uit het stopcontact zolang de update bezig is. Anders kan de printer defect raken.

Gerelateerde informatie

- ➔ [“Toepassing voor het bijwerken van software en firmware \(Epson Software Updater\)”](#) op pagina 406
- ➔ [“Toepassingen verwijderen”](#) op pagina 297

Controleer of een origineel Epson-printerstuurprogramma is geïnstalleerd — Windows

Via een van de volgende methoden kunt u controleren of op de computer een origineel Epson-printerstuurprogramma is geïnstalleerd.

- Windows 11

Klik op de startknop en selecteer vervolgens **Instellingen > Bluetooth en apparaten > Printers & scanners** en klik vervolgens op **Eigenschappen afdrukserver** onder **Verwante instellingen**.

- ❑ Windows 10/Windows 8.1/Windows 8/Windows 7/Windows Server 2022/Windows Server 2019/Windows Server 2016/Windows Server 2012 R2/Windows Server 2012/Windows Server 2008 R2

Selecteer **Configuratiescherm > Apparaten en printers weergeven (Printers, Printers en faxapparaten)** in **Hardware en geluiden**, klik op het printerpictogram en klik vervolgens op **Printservereigenschappen** bovenaan het venster.

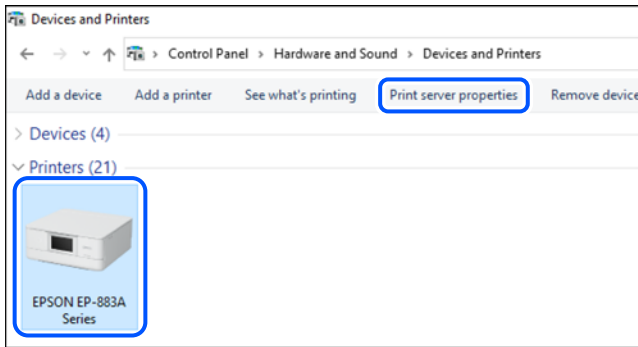

- ❑ Windows Server 2008

Klik met de rechtermuisknop op de map **Printers** en selecteer vervolgens **Als administrator uitvoeren > Serveireigenschappen**.

Klik op het tabblad **Stuurprogramma's**. Als de naam van uw printer in de lijst wordt weergegeven, is een origineel Epson-printerstuurprogramma op de computer geïnstalleerd.

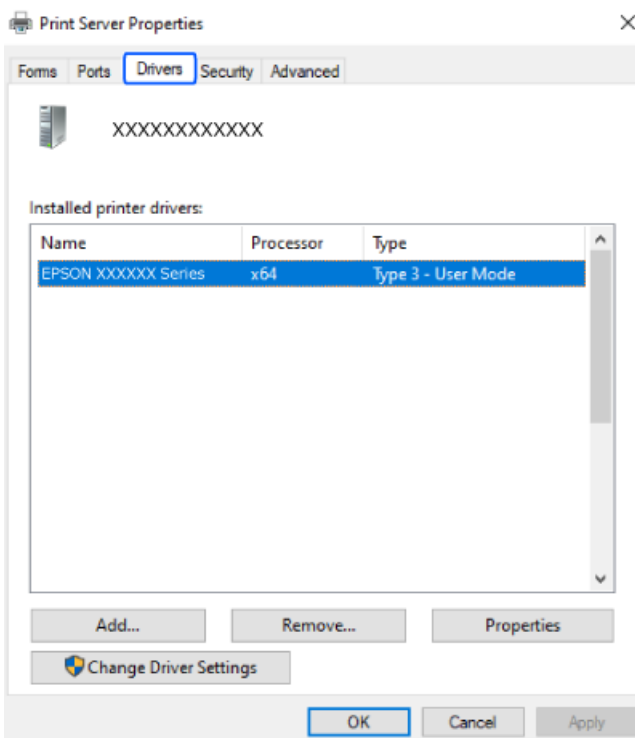

Gerelateerde informatie

➔ [“Toepassingen afzonderlijk installeren” op pagina 293](#)

Controleer of een origineel Epson-printerstuurprogramma is geïnstalleerd — Mac OS

Via een van de volgende methoden kunt u controleren of op de computer een origineel Epson-printerstuurprogramma is geïnstalleerd.

Selecteer **Systeemvoorkeuren** (of **Systeeminstellingen**) in het Apple-menu > **Printers en scanners** (of **Afdrukken en scannen, Afdrukken en faxen**) en selecteer vervolgens de printer. Klik op **Opties en toebehoren**, en als het tabblad **Opties** en het tabblad **Hulpprogramma** worden weergegeven, is er een origineel Epson-printerstuurprogramma op de computer geïnstalleerd.

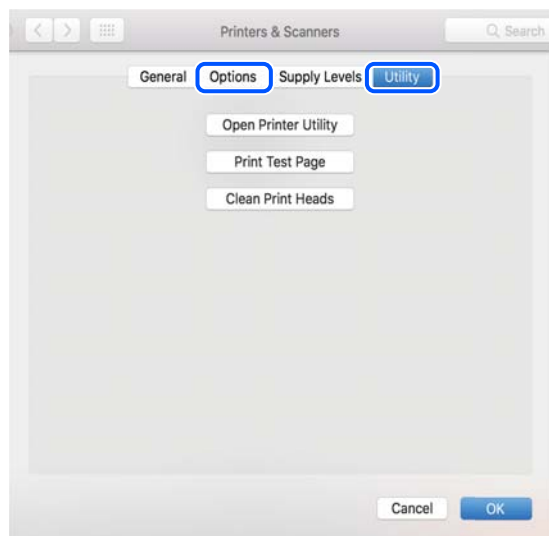

Gerelateerde informatie

➔ “Toepassingen afzonderlijk installeren” op pagina 293

Een PostScript printerdriver installeren

Een PostScript-printerstuurprogramma installeren — Windows

1. Start het installatieproces vanuit een van de volgende opties.

Download van de website.

Open de printerpagina vanaf de volgende website, download het PostScript-printerstuurprogramma en voer het uitvoerbare bestand uit.

<http://www.epson.eu/Support> (Europa)

<http://support.epson.net/> (buiten Europa)

Met een softwareschijf (voor modellen waar een softwareschijf is geleverd en waarbij de schijf beschikbaar is.)

Plaats de software-cd in de computer, open de volgende maplocatie en voer vervolgens SETUP64.EXE (of SETUP.EXE) uit.

Driver\PostScript\WINX64 (of WINX86)\SETUP\SETUP64.EXE (of SETUP.EXE)

2. Selecteer uw printer.

3. Volg de instructies op het scherm.
4. Kies voor de verbindingmethode uit netwerkverbinding of USB-verbinding.
 - Voor netwerkverbinding.**
Er wordt een lijst met beschikbare printers in hetzelfde netwerk weergegeven.
Selecteer de printer die u wilt gebruiken.
 - Voor USB-verbinding.**
Volg de instructies op het scherm om de printer met de computer te verbinden.
5. Volg de instructies op het scherm om het PostScript-printerstuurprogramma te installeren.

Een PostScript-printerstuurprogramma installeren — Mac OS

Download het printerstuurprogramma via de Epson support website en installeer dit.

<http://www.epson.eu/Support> (Europa)

<http://support.epson.net/> (buiten Europa)

U hebt het IP-adres van de printer nodig.

Selecteer het netwerkpictogram op het startscherm van de printer en selecteer vervolgens de actieve verbindingmethode om het IP-adres van de printer te bevestigen.

Een originele Epson-printer toevoegen (alleen voor Mac OS)

1. Selecteer **Systeemvoorkeuren** (of **Systeeminstellingen**) in het Apple-menu > **Printers en scanners** (of **Afdrukken en scannen, Afdrukken en faxen**).
2. Klik op + (of **Printer, scanner of fax toevoegen**) en selecteer dan uw printer op het weergegeven scherm.
3. Geef de volgende instellingen op.
 - macOS Monterey (12.x) of hoger
Klik op **Selecteer software** bij **Gebruik**, selecteer uw printer in het geopende scherm en klik op **OK**.
 - Mac OS X Mavericks (10.9.5) to macOS Big Sur (11.x)
Selecteer uw printer onder **Gebruik**.
4. Klik op **Toevoegen**.

Opmerking:

 - Als uw printer niet in de lijst staat, controleer of hij goed aangesloten en ingeschakeld is.*
 - Voor een USB-, IP- of Bonjour-verbinding moet u de optionele papercassette-eenheid handmatig instellen nadat de printerdriver is geïnstalleerd.*

Toepassingen verwijderen

Meld u aan op uw computer als beheerder. Voer het beheerderswachtwoord in als u hierom wordt gevraagd.

Toepassingen verwijderen — Windows

1. Druk op de knop  om de printer uit te zetten.
2. Sluit alle actieve toepassingen.
3. **Configuratiescherm** openen:
 - Windows 11
Klik op de startknop en selecteer vervolgens **Alle apps > Windows-programma's > Configuratiescherm**.
 - Windows 10/Windows Server 2022/Windows Server 2019/Windows Server 2016
Klik op de startknop en selecteer vervolgens **Systeem > Configuratiescherm**.
 - Windows 8.1/Windows 8/Windows Server 2012 R2/Windows Server 2012
Selecteer **Bureaublad > Instellingen > Configuratiescherm**.
 - Windows 7/Windows Server 2008 R2/Windows Server 2008
Klik op de startknop en selecteer **Configuratiescherm**.
4. Open **Een programma verwijderen** (of **Programma's installeren of verwijderen**):
Selecteer **Een programma verwijderen** in **Programma's**.
5. Selecteer de software die u wilt verwijderen.
U kunt het printerstuurprogramma niet verwijderen als er afdruktaken actief zijn. Verwijder de taken of wacht tot deze zijn afgedrukt voordat u het printerstuurprogramma verwijdert.
6. De toepassingen verwijderen:
Klik op **Verwijderen/wijzigen** of **Verwijderen**.
Opmerking:
*Als het venster **Gebruikersaccountbeheer** wordt weergegeven, klikt u op **Doorgaan**.*
7. Volg de instructies op het scherm.

Toepassingen verwijderen — Mac OS

1. Download de Uninstaller met EPSON Software Updater.
Als u de Uninstaller hebt gedownload, hoeft u deze niet telkens opnieuw te downloaden wanneer u de toepassing verwijdert.
2. Druk op de knop  om de printer uit te zetten.
3. Als u het printerstuurprogramma of het PC-FAX-stuurprogramma wilt verwijderen, selecteert u **Systeemvoorkeuren** (of **Systeeminstellingen**) in het Apple-menu > **Printers en scanners** (of **Afdrukken en scannen, Afdrukken en faxen**) en verwijdert u de printer uit de lijst van ingeschakelde printers.
4. Sluit alle actieve toepassingen.
5. Selecteer **Ga > Toepassingen > Epson Software > Uninstaller**.

6. Selecteer de toepassing die u wilt verwijderen en klik vervolgens op **Maak installatie ongedaan**.

! **Belangrijk:**

De Uninstaller verwijdert alle Epson-inkjetprinterstuurprogramma's van de computer. Als u meerdere Epson inkjetprinters gebruikt en u enkel bepaalde stuurprogramma's wilt verwijderen, verwijder ze dan eerst allemaal en installeer dan enkel de vereiste stuurprogramma's.

Opmerking:

*Als u de toepassing die u wilt verwijderen niet kunt vinden in de lijst, kunt u deze niet verwijderen met de Uninstaller. Selecteer in dat geval **Start** > **Toepassingen** > **Epson Software**, kies de toepassing die wilt verwijderen en sleep deze vervolgens naar het prullenmandpictogram.*

Gerelateerde informatie

➔ [“Toepassing voor het bijwerken van software en firmware \(Epson Software Updater\)” op pagina 406](#)

Instellingen voor verbinding met de computer configureren

Volg de instructies van de beheerder om de printer te verbinden.

Ga naar de volgende website en voer de productnaam in. Ga naar **Instellen** en start de configuratie.

<https://epson.sn>

Als u een gedeelde printer in het netwerk wilt configureren, selecteert u een printer in het netwerk en start u de configuratie.

De status van de netwerkverbinding van de printer controleren (Netwerkverbindingsrapport)

U kunt een netwerkverbindingsrapport afdrukken om de status tussen de printer en de draadloze router te controleren.

1. Tik op het startscherm op .
2. Selecteer **Beschrijving** > **Als u geen verbinding kunt maken met het netwerk.** > **Controle van netwerkverbinding.**
De verbindingcontrole wordt gestart.
3. Volg de instructies op het scherm van de printer om het netwerkverbindingsrapport af te drukken.
Neem contact op met de beheerder als er een fout is opgetreden.

Gerelateerde informatie

➔ [“Berichten en oplossingen op het netwerkverbindingsrapport” op pagina 67](#)

Direct verbinden met de printer (Wi-Fi Direct)

Met Wi-Fi Direct (eenvoudig toegangspunt) kunt u een apparaat zonder draadloze router direct met een printer verbinden op de printer aansluiten en afdrukken.

Over Wi-Fi Direct

Gebruik deze verbindingsmethode wanneer u thuis of op kantoor geen Wi-Fi hebt of wanneer u de printer en de computer of mobiele apparaten rechtstreeks met elkaar wilt verbinden. In deze modus fungeert de printer als draadloze router en kunt u maximaal vier apparaten met de printer verbinden zonder dat u een gewone draadloze router nodig hebt. Smart devices die rechtstreeks met de printer zijn verbonden kunnen echter niet met elkaar communiceren via de printer.

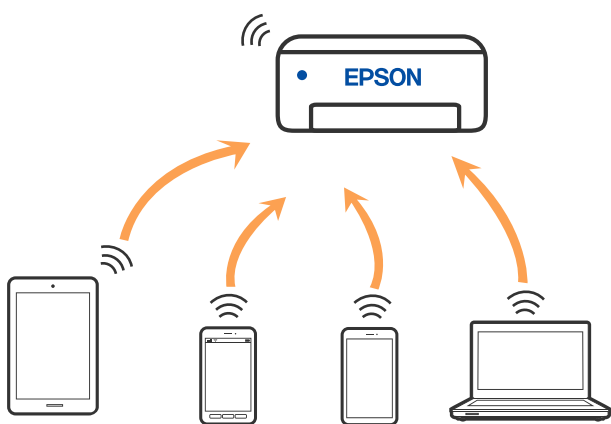

De printer kan tegelijk verbinding hebben via Wi-Fi of ethernet en Wi-Fi Direct (eenvoudig toegangspunt). Als u echter een netwerkverbinding start in Wi-Fi Direct (eenvoudig toegangspunt) wanneer de printer verbinding heeft via Wi-Fi, wordt de Wi-Fi-verbinding tijdelijk verbroken.

Verbinding maken met apparaten via Wi-Fi Direct

Met deze methode kunt u de printer rechtstreeks met apparaten verbinden zonder gebruik te maken van een draadloze router.

Opmerking:

Voor iOS- en Android-gebruikers is dit eenvoudig in te stellen via Epson Smart Panel.

U hoeft deze instellingen slechts een keer te configureren voor de printer die en het apparaat dat u met elkaar wilt verbinden. U hoeft deze instellingen niet opnieuw te configureren, tenzij u Wi-Fi Direct uitschakelt of de standaard netwerkinstellingen herstelt.

1. Tik op het startscherm op .
2. Druk op **Wi-Fi Direct**.
3. Druk op **Start de instelling**.
4. Selecteer **Andere methoden**.
5. Selecteer **Andere OS-apparaten**.

6. Selecteer op het wifi-scherm van het apparaat de SSID die op het bedieningspaneel van de printer wordt weergegeven en voer vervolgens het wachtwoord in.

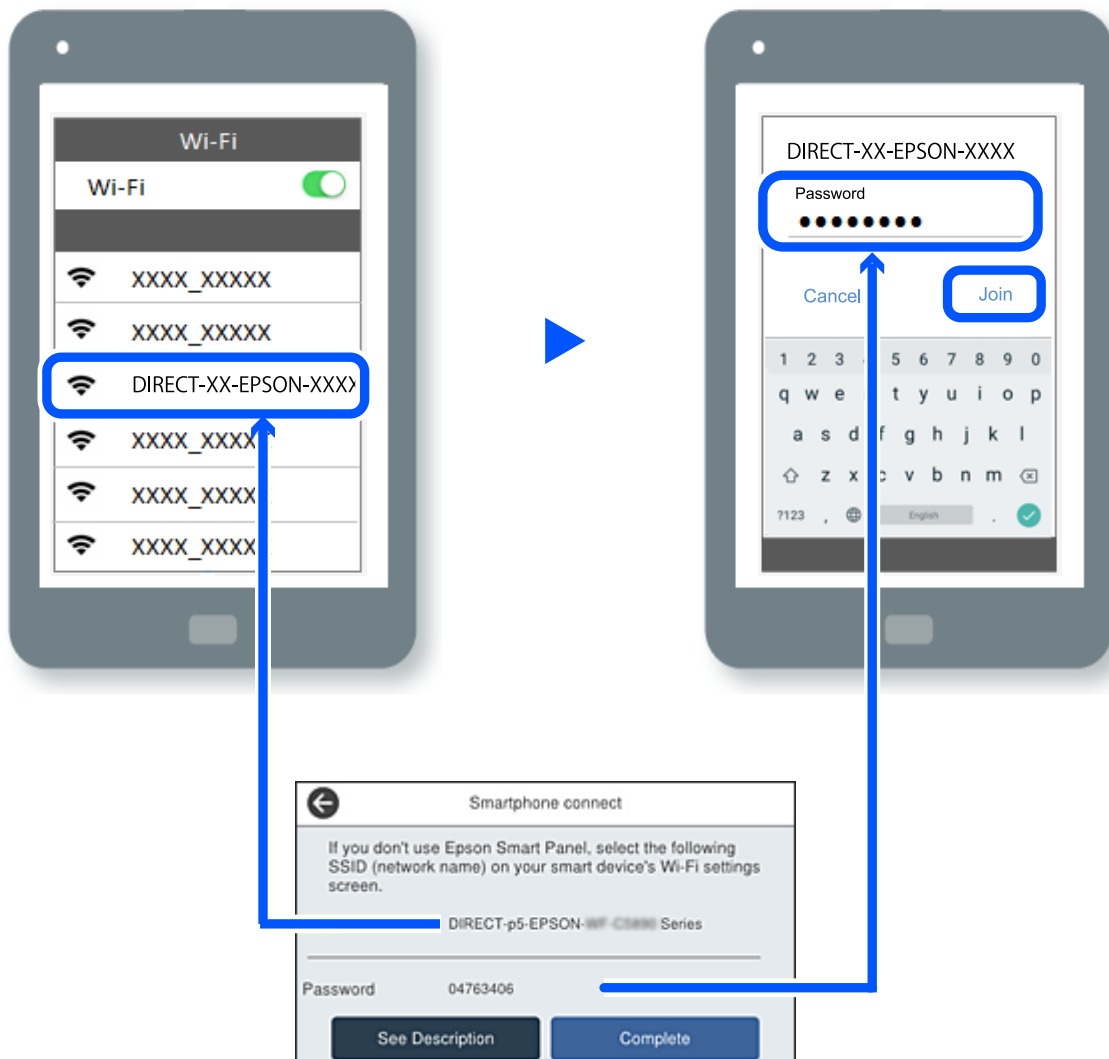

7. Selecteer op het scherm van de afdrukkapp voor het apparaat de printer waarmee u verbinding wilt maken.
8. Selecteer op het bedieningspaneel van de printer **Volledig**.

Selecteer voor apparaten die eerder met de printer verbonden zijn geweest de netwerknaam (SSID) op het wifi-scherm van het apparaat en maak opnieuw verbinding.

Opmerking:

Als u een iOS-apparaat gebruikt, kunt u ook verbinding maken door de QR-code te scannen met de standaard iOS-camera. Klik op de koppeling <https://epson.sn> voor meer informatie.

Verbinden met de computer via Wi-Fi Direct

Terwijl de printer en de computer is verbonden via Wi-Fi Direct, krijgt u geen toegang tot internet van de computer. Als u continu moet verbonden blijven met de printer, raden wij u aan een Wi-Fi-verbinding te gebruiken.

1. Ga naar de Epson-website en download het printerstuurprogramma voor uw printer naar de computer om te worden verbonden met de printer.

<http://www.epson.com>

2. Selecteer  en vervolgens **Wi-Fi Direct**.
3. Selecteer **Start de instelling**.
4. Selecteer **Andere methoden**.
5. Selecteer **Andere OS-apparaten**.

De **Netwerknnaam (SSID)** en **Wachtwoord** voor Wi-Fi Direct voor de printer worden weergegeven.

6. Selecteer op het netwerkverbindingsscherm van de computer, de SSID die op het bedieningspaneel van de printer wordt weergegeven en voer vervolgens het wachtwoord in.

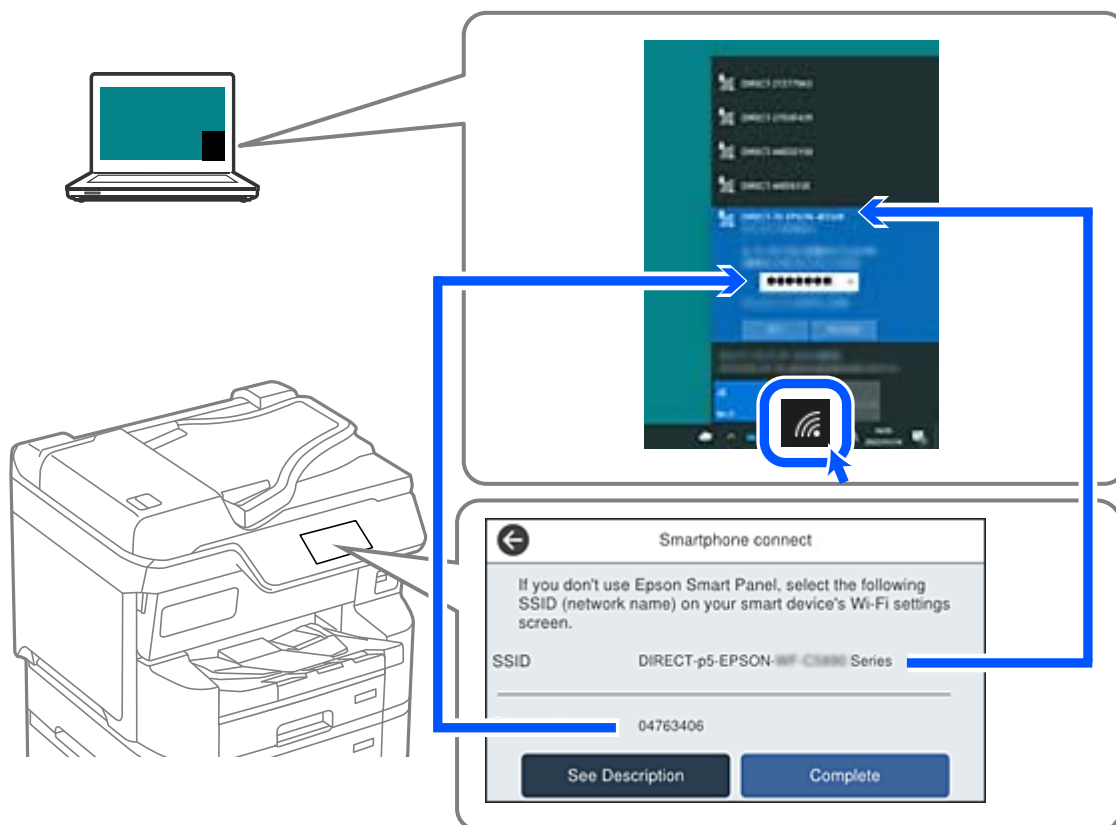



7. Dubbelklik op het gedownloade printerstuurprogramma op de computer om het te installeren. Volg de instructies op het scherm.
8. Selecteer op het bedieningspaneel van de printer **Volledig**.

De verbinding met Wi-Fi Direct (eenvoudig toegangspunt) verbreken

Opmerking:

Wanneer de Wi-Fi Direct-verbinding (eenvoudig toegangspunt) wordt uitgeschakeld, wordt de verbinding voor alle computers en smart devices die via een Wi-Fi Direct-verbinding (eenvoudig toegangspunt) met de printer zijn verbonden verbroken. Als u de verbinding met een specifiek apparaat wilt verbreken, doe dit dan op het apparaat in kwestie en niet op de printer.

1. Tik op  op het startscherm van de printer.
2. Selecteer **Wi-Fi Direct**.
De Wi-Fi Direct-informatie wordt weergegeven.
3. Druk op **Start de instelling**.
4. Druk op .
5. Selecteer **Wi-Fi Direct uitschakelen**.
6. Tik op **De instellingen uitschakelen**.
7. Volg de instructies op het scherm.

De instellingen voor Wi-Fi Direct (eenvoudig toegangspunt) wijzigen, zoals de SSID

Wanneer Wi-Fi Direct (eenvoudig toegangspunt) als verbinding is ingeschakeld, kunt u de instellingen wijzigen

voor  > **Wi-Fi Direct** > **Start de instelling** > , waarna de volgende menu-items worden getoond.

Netwerknaam wijzigen

Wijzig de netwerknaam (SSID) voor Wi-Fi Direct (eenvoudig toegangspunt) voor het maken van een verbinding met de printer in een naam naar keuze. U kunt de netwerknaam (SSID) instellen in ASCII-tekens die zijn weergegeven op het softwaretoetsenbord van het bedieningspaneel. U kunt maximaal 22 tekens invoeren.

Wanneer u de netwerknaam (SSID) wijzigt, wordt de verbinding met alle verbonden apparaten verbroken. Gebruik de nieuwe netwerknaam (SSID) als u opnieuw verbinding wilt maken met het apparaat.

Wachtwoord wijzigen

Wijzig het wachtwoord voor Wi-Fi Direct (eenvoudig toegangspunt) voor het maken van een verbinding met de printer in een waarde naar keuze. U kunt het wachtwoord instellen in ASCII-tekens die zijn weergegeven op het softwaretoetsenbord van het bedieningspaneel. U kunt 8 tot 22 tekens invoeren.

Wanneer u het wachtwoord wijzigt, wordt de verbinding met alle verbonden apparaten verbroken. Gebruik het nieuwe wachtwoord als u opnieuw verbinding wilt maken met het apparaat.

Frequentiebereik wijzigen

Wijzig het frequentiebereik van Wi-Fi Direct dat wordt gebruikt voor het maken van een verbinding met de printer. U kunt kiezen tussen 2,4 GHz of 5 GHz.

Wanneer u het frequentiebereik wijzigt, wordt de verbinding met alle verbonden apparaten verbroken. Maak opnieuw verbinding met het apparaat.

Als u het frequentiebereik wijzigt naar 5 GHz, kunt u niet opnieuw verbinding maken met apparaten die geen ondersteuning bieden voor 5 GHz.

Wi-Fi Direct uitschakelen

Schakel de instellingen voor Wi-Fi Direct (eenvoudig toegangspunt) van de printer uit. Wanneer u deze optie uitschakelt, wordt de verbinding verbroken van alle apparaten die via Wi-Fi Direct (eenvoudig toegangspunt) met de printer zijn verbonden.

Standaardinst. herstellen

Zet alle instellingen voor Wi-Fi Direct (eenvoudig toegangspunt) terug naar de standaardwaarden.

De op de printer opgeslagen verbindingsgegevens voor Wi-Fi Direct (eenvoudig toegangspunt) van het smart device worden verwijderd.

De verbinding wijzigen van wifi naar USB

Volg de onderstaande stappen als uw wifi-verbinding instabiel is of als u wilt overstappen op een stabielere USB-verbinding.

1. Sluit de printer met een USB-kabel aan op een computer.
2. Selecteer een printer die niet is gelabeld (XXXXX) wanneer u afdrukt via een USB-verbinding.

Afhankelijk van de versie van het besturingssysteem wordt uw printer naam of "Netwerk" weergegeven in XXXXX.

Voorbeeld van Windows 11

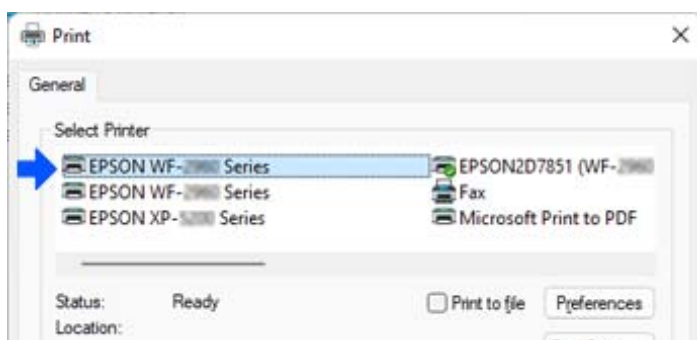

Voorbeeld van Windows 10

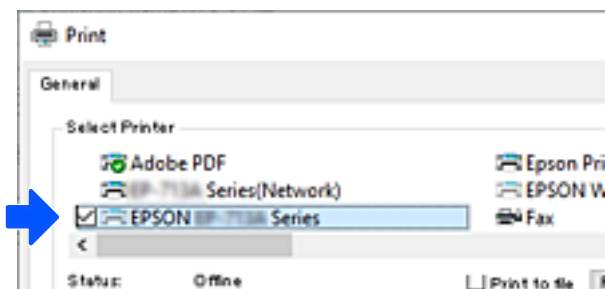

Als de printer niet wordt herkend terwijl deze met een USB-kabel op de computer is aangesloten, kan de verbinding met de externe interface door de printerbeheerder zijn beperkt. Neem contact op met de beheerder.

Gerelateerde informatie

- ➔ [“Achterzijde” op pagina 25](#)
- ➔ [“USB-verbindingen en gebruik van extern geheugen beperken” op pagina 492](#)

Een printer gebruiken terwijl de toegangscontrolefunctie is ingeschakeld

Wanneer u  ziet op het bedieningspaneel van de printer, heeft de printerbeheerder beperkingen ingesteld voor gebruikers.

In dat geval kunnen gebruikers de printerinstellingen niet wijzigen en kunnen ze sommige functies van de printer niet gebruiken. U moet inloggen op de printer om ze te kunnen gebruiken.

Gerelateerde informatie

- ➔ [“Standaardwaarde van het beheerderswachtwoord” op pagina 19](#)

Inloggen op de printer via het bedieningspaneel

In dit voorbeeld wordt uitgelegd hoe u inlogt op de printer wanneer de functies voor paneelvergrendeling en toegangscontrole zijn ingeschakeld en een of meer gebruikers zijn geregistreerd. De inhoud die op de schermen wordt weergegeven, is afhankelijk van het model en de situatie.

1. Selecteer  op het bedieningspaneel van de printer.

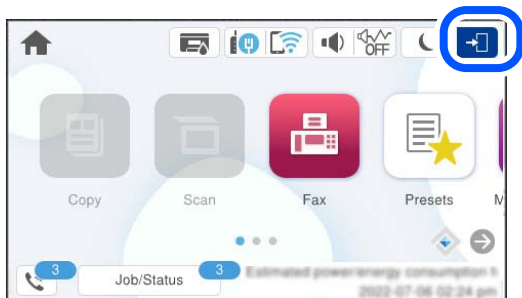

2. Selecteer een gebruiker om in te loggen op de printer.

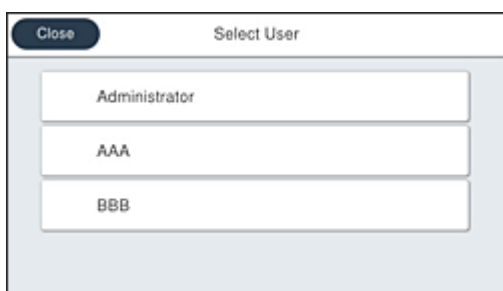

3. Voer een wachtwoord in om in te loggen op de printer.

Neem voor uw inloggegevens contact op met uw printerbeheerder. Het beheerderswachtwoord is standaard ingesteld. Raadpleeg de gerelateerde informatie voor meer informatie.

Geregistreerde gebruikers kunnen de printer gebruiken met de toegestane functies. Als u inlogt als beheerder, kunt u instellingen configureren via het bedieningspaneel.

Wanneer u klaar bent met configureren, selecteert u  om uit te loggen.

Gerelateerde informatie

➔ [“Standaardwaarde van het beheerderswachtwoord” op pagina 19](#)

Inloggen op de printer vanaf een computer

De volgende procedure verklaart een situatie waarin de toegangsbeheerfunctie is ingeschakeld en **Geregistreerde gebruikers toestaan om in te loggen bij Web Config** werd geselecteerd door de beheerder.

1. Voer in een browser het IP-adres van de printer in om Web Config te openen.
Voer het IP-adres van de printer in op een computer die met hetzelfde netwerk is verbonden als de printer.
U vindt het IP-adres van de printer in het volgende menu.
Instel. > Algemene instellingen > Netwerkinstellingen > Netwerkstatus > Status vast netwerk/Wi-Fi
2. Klik op aanmelden.

3. Selecteer het type gebruiker, voer de gebruikersnaam en het wachtwoord in en klik dan op OK.

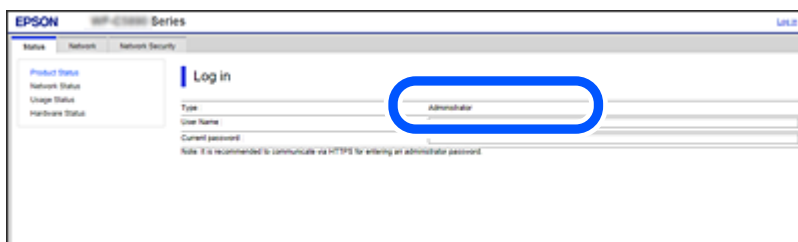

U kunt toegang krijgen tot pagina's in overeenstemming met de autoriteit die u is verleend.

Wanneer u klaar bent met het uitvoeren van bewerkingen, selecteert u afmelden.

Een gebruikersaccount registreren in het printerstuurprogramma (Windows)

Wanneer de toegangscontrolefunctie is ingeschakeld voor een printer, kunt u vanuit stuurprogramma's afdrukken nadat u het gebruikersaccount hebt geregistreerd in de stuurprogramma's waarin verificatiegegevens kunnen worden geregistreerd.

In dit gedeelte wordt uitgelegd hoe u een gebruikersaccount registreert in een Epson-printerstuurprogramma.

1. Open het venster van het Epson-printerstuurprogramma.
2. Selecteer opties in de volgende volgorde.
Tabblad **Hulpprogramma's > Printer- en optie-informatie**
3. Selecteer **Instellingen toegangscontrole opslaan** en klik vervolgens op **Instellingen**.
4. Voer **Gebruikersnaam** en **Wachtwoord** in en klik op **OK**.
Voer het gebruikersaccount in dat door de printerbeheerder is verstrekt.
5. Klik meerdere keren op **OK** om het venster van het printerstuurprogramma te sluiten.

Gerelateerde informatie

- ➔ [“Toepassing voor scannen vanaf een computer \(Windows-printerstuurprogramma\)” op pagina 397](#)
- ➔ [“Een gebruikersaccount maken” op pagina 489](#)

Gebruikers verifiëren in Epson Scan 2 wanneer Toegangsbeheer is ingeschakeld

Als de toegangscontrole op de printer is ingeschakeld, moet u bij het scannen met Epson Scan 2 een gebruikers-ID en wachtwoord registreren. Als u het wachtwoord niet kent, neem dan contact op met uw printerbeheerder.

1. Start Epson Scan 2.
2. Controleer op het scherm Epson Scan 2 of uw printer is geselecteerd in de lijst **Scanner**.

3. Selecteer **Instellingen** uit de lijst **Scanner** om het scherm **Scannerinstellingen** te openen.
4. Klik op **Toegangsbeheer**.
5. Voer op het scherm **Toegangsbeheer** de **Gebruikersnaam** en het **Wachtwoord** in voor een account dat gemachtigd is om te scannen.
6. Klik op **OK**.

Gerelateerde informatie

➔ [“Een gebruikersaccount maken” op pagina 489](#)

De printer verplaatsen en vervoeren

Let op:

- Til de printer vanuit een stabiele positie op als u deze verplaatst. Als u de printer optilt vanuit een onstabiele positie, kunt u gewond raken.
- De printer is zwaar en moet daarom altijd met twee of meerdere mensen gedragen worden tijdens het uitpakken en vervoeren.
- Bij het tillen van de printer, plaats uw handen zoals hieronder wordt weergegeven. Als u de printer op een andere plaats vastneemt, kan de printer vallen of kunnen uw vingers in de printer vast komen te zitten.

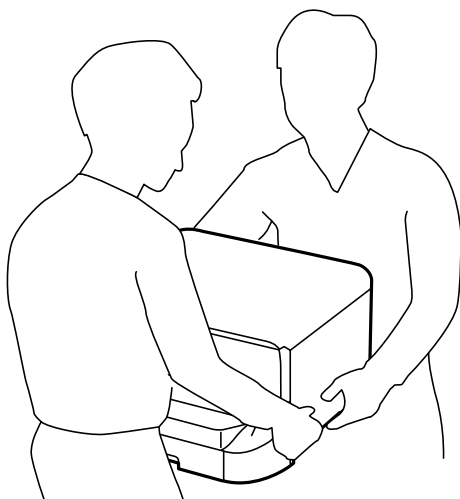

- Kantel de printer nooit meer dan 10 graden, anders kan hij vallen.
- Als u de printer op de optionele kast plaatst, vergrendel dan eerst de zwenkwielen. Als de kast onverwacht beweegt, kunt u gewond raken.

Vorbereidingen treffen voor het verplaatsen van de printer

1. Druk op  om de printer uit te zetten.

2. Zorg ervoor dat het aan/uit-lampje uit staat en haal dan het netsnoer uit het stopcontact.



Belangrijk:

Haal het netsnoer uit het stopcontact als het aan/uit-lampje uit staat. Als u dit niet doet gaat de printkop niet terug naar de uitgangspositie waardoor de inkt opdroogt en afdrukken niet meer mogelijk is.

3. Koppel alle kabels los zoals het netsnoer en de USB-kabel.
4. Als de printer ondersteuning biedt voor externe opslagapparaten, zorg u ervoor dat deze niet zijn verbonden.
5. Verwijder de uitvoerlade.



Let op:

Plaats de verwijderde uitvoerlade niet op de printer, daar dit een instabiele situatie oplevert. Als de uitvoerlade valt terwijl de printer wordt verplaatst, kunt u gewond raken.

6. Verwijder al het papier uit de printer.
7. Zorg dat er geen originelen in de printer steken.
8. Berg de papiersteun op.

De printer is gereed om te worden verplaatst.

Zie de gerelateerde informatie als u optionele items wilt installeren.

Gerelateerde informatie

- ➔ [“De printer op de zwenkwielen van de kast verplaatsen” op pagina 310](#)
- ➔ [“De printer verplaatsen terwijl de optionele papercassettes zijn bevestigd” op pagina 311](#)

De printer op de zwenkwielen van de kast verplaatsen

Verwijder de standaarden van de kast voordat u de printer verplaatst. Voer de stappen in het gedeelte Voorbereidingen treffen voor het verplaatsen van de printer uit en voer vervolgens de stappen in de volgende afbeeldingen uit.

①

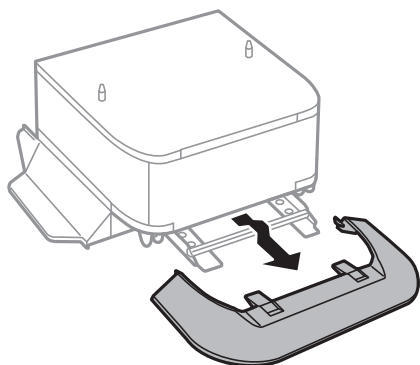

②

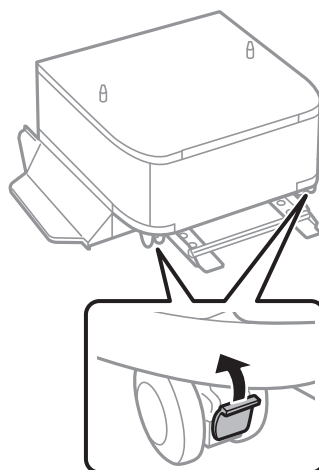

③

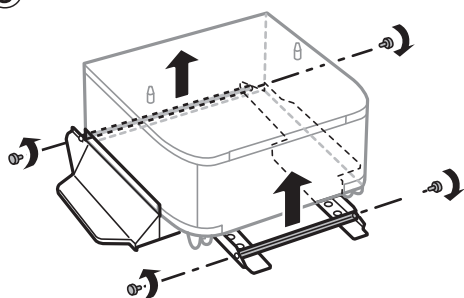

④

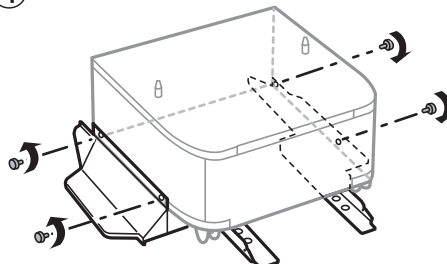

⑤

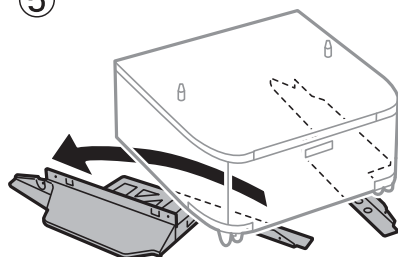

Gerelateerde informatie

➔ [“Vorbereidingen treffen voor het verplaatsen van de printer” op pagina 308](#)

De printer verplaatsen terwijl de optionele papercassettes zijn bevestigd

Voer de stappen in het gedeelte Voorbereidingen treffen voor het verplaatsen van de printer uit en verwijder vervolgens papercassettes 1 t/m 4. Voer vervolgens de stappen in de volgende afbeeldingen uit.

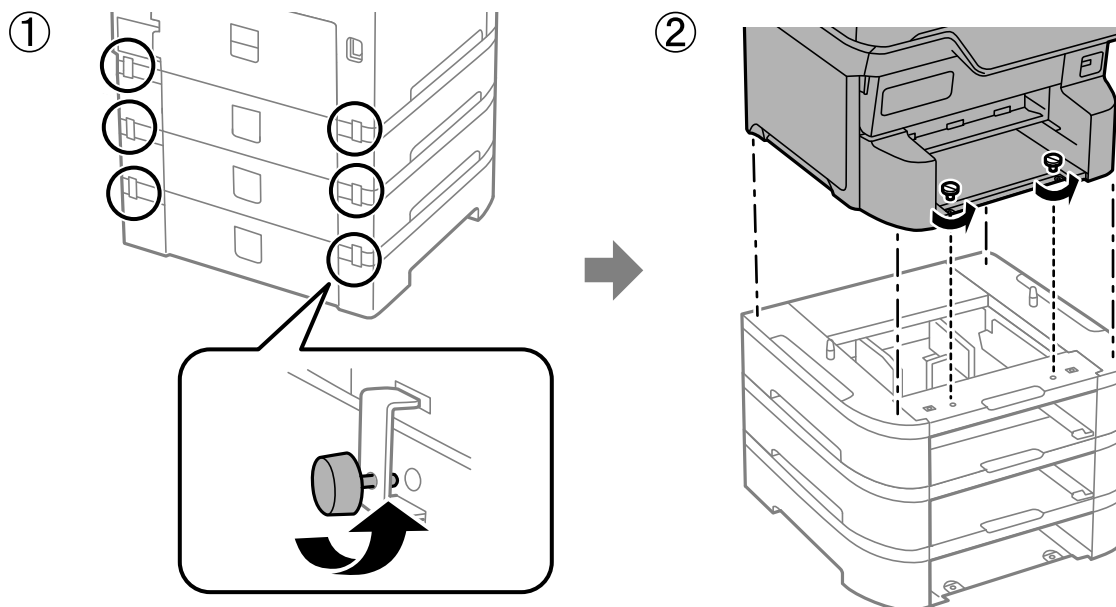

Gerelateerde informatie

➔ [“Voorbereidingen treffen voor het verplaatsen van de printer” op pagina 308](#)

De printer vervoeren

Als u de printer moet vervoeren voor een verhuis of reparaties, volg de onderstaande stappen om de printer in te pakken.

! Belangrijk:

- Zorg er bij opslag of transport van de printer voor dat deze niet gekanteld, verticaal of ondersteboven wordt gehouden, anders kan er inkt lekken.
- Laat de cartridges zitten. Als u de cartridges verwijdert, kan de printkop indrogen, waardoor afdrukken niet meer mogelijk is.
- Laat de onderhoudscassette zitten, omdat er anders tijdens het transport inkt kan lekken.

1. Volg de stappen in Voorbereidingen treffen voor het verplaatsen van de printer.
2. Verwijder de optionele kast en de papercassettes als deze zijn geïnstalleerd.

Opmerking:

Voer voor het verwijderen van de optionele kast en de papercassettes de installatieprocedure in omgekeerde volgorde uit.

3. Plaats de printer in de doos met de beschermende materialen.

Reinig en lijn de printkop uit als de afdrukkwaliteit lager is wanneer u opnieuw afdrukt.

Gerelateerde informatie

- ➔ [“Vorbereidingen treffen voor het verplaatsen van de printer” op pagina 308](#)
- ➔ [“De optionele kast installeren” op pagina 39](#)
- ➔ [“Optionele papercassettes installeren” op pagina 43](#)
- ➔ [“De printkop controleren en reinigen” op pagina 285](#)
- ➔ [“Verticale lijnen uitlijnen” op pagina 287](#)

Problemen oplossen

Problemen oplossen.	314
Kan niet afdrukken, kopiëren, scannen of faxen.	316
De afdruk-, kopieer-, scan- en faxkwaliteit is slecht.	331
Er wordt een bericht of foutcode weergegeven op het lcd-scherm.	351
Papier loopt vast.	361
De inktcartridges moeten worden vervangen.	362
De onderhoudsset moet worden vervangen.	367
De transportrollen moet worden vervangen.	368
Kan de printer niet bedienen zoals verwacht.	378
Kan het probleem niet oplossen.	385

Problemen oplossen

Als er problemen optreden, controleert u het volgende om de oorzaak te vinden.

Controleer de foutstatus van de printer.

Controleer of er een probleem is met de printer.

Controlepunt	Oplossing
Is er een probleem met de printer?	Als er een foutmelding wordt weergegeven op het lcd-scherm, volgt u de instructies in de melding om het probleem op te lossen. Neem contact op met de beheerder als u het probleem niet kunt oplossen vanwege beperkte toegang.
	Als het papier is vastgelopen, kunt u op het lcd-scherm zien waar het papier is vastgelopen. Volg de instructies om het papier te verwijderen. Zie de van toepassing zijnde beschrijvingen in deze handleiding voor voorzorgsmaatregelen.
	Als een melding wordt weergegeven dat verbruiksartikelen moeten worden vervangen, volgt u de instructies op het scherm om deze te vervangen. Zie de van toepassing zijnde beschrijvingen in deze handleiding voor voorzorgsmaatregelen bij het gebruik.
Zijn er problemen met de kabels of de buitenkant van de printer?	Sluit afdekkingen als deze niet goed gesloten zijn. Als kabels bijna loskomen, steek ze er dan stevig in.
Is de printer uitgeschakeld?	Als de printer is ingeschakeld, drukt u op de knop  om deze uit te schakelen.

Gerelateerde informatie

- ➔ [“Er wordt een bericht of foutcode weergegeven op het lcd-scherm” op pagina 351](#)
- ➔ [“Papier loopt vast” op pagina 361](#)
- ➔ [“De inktcartridges moeten worden vervangen” op pagina 362](#)
- ➔ [“De onderhoudsset moet worden vervangen” op pagina 367](#)
- ➔ [“De transportrollen moet worden vervangen” op pagina 368](#)

De printerverbinding controleren.

Controleer of er een probleem is met de printerverbinding.

Controlepunt	Oplossing
Is de printer correct verbonden met het netwerk?	<p>Voer een netwerkverbindingsscontrole uit om de netwerkverbinding te controleren.</p> <p>Selecteer op het lcd-scherm  > Beschrijving > Als u geen verbinding kunt maken met het netwerk.. Druk het netwerkverbindingssrapport af en vraag de beheerder om het probleem op te lossen als er een verbindingprobleem is.</p>

Controlepunt	Oplossing
Is het printerstuurprogramma op de computer geïnstalleerd?	U kunt controleren of het printerstuurprogramma is geïnstalleerd door op uw computer naar Settings > Devices > Printers te gaan. Raadpleeg de gerelateerde informatie voor meer informatie.
Wordt de printerinformatie weergegeven op de computer?	U kunt de status van de verbinding tussen de computer en de printer controleren met EPSON Status Monitor. Raadpleeg de gerelateerde informatie voor meer informatie.
	Als u de printerstatus niet kunt controleren, is mogelijk niet de juiste poort geselecteerd. Wanneer u via het netwerk verbinding maakt met de printer, raden we u aan EpsonNet Print Port te selecteren. Installeer het printerstuurprogramma opnieuw als EpsonNet Print Port niet beschikbaar is.
Is de draadloze LAN-verbinding (wifi) verbroken of kan er geen verbinding worden gemaakt wanneer u een USB 3.0-apparaat op uw computer gebruikt?	Wanneer u een apparaat aansluit op de USB 3.0-poort van een Mac, kan radiofrequentie-interferentie optreden. Probeer de volgende. <ul style="list-style-type: none"> <input type="checkbox"/> Plaats het apparaat dat op de USB 3.0-poort is aangesloten verder weg van de computer. <input type="checkbox"/> Schakel alle ongebruikte USB 3.0-apparaten uit of sluit ze alleen aan wanneer dat nodig is. <input type="checkbox"/> Maak verbinding met de SSID van het 5 GHz-bereik.
Kan uw computer of smart device met het netwerk worden verbonden?	Controleer of u de website op uw computer of smart device kunt bekijken (datacommunicatie is uitgeschakeld). Als u deze niet kunt bekijken, is er een probleem met het netwerk. Vraag de beheerder het probleem op te lossen.

Gerelateerde informatie

- ➔ [“De status van de netwerkverbinding van de printer controleren \(Netwerkverbindingsrapport\)” op pagina 299](#)
- ➔ [“Er is een probleem opgetreden met de status van de printer.” op pagina 317](#)
- ➔ [“De printerpoort is niet correct ingesteld.” op pagina 318](#)
- ➔ [“De printer kan niet via USB worden” op pagina 320](#)
- ➔ [“Toepassingen afzonderlijk installeren” op pagina 293](#)

De printerinstellingen controleren.

De printerinstellingen controleren. Voor printers die door een beheerder worden beheerd, kan worden ingesteld dat printerinstellingen niet kunnen worden gewijzigd. Neem contact op met de beheerder als u geen bewerkingen kunt uitvoeren.

Controlepunt	Oplossing
Het afdrukken start niet.	Er staan mogelijk nog gegevens in de printer. Open de printerwachtrij en controleer de status van de afdruktaak. Als er een fout is opgetreden, wist u de fout en start u de taak met de fout opnieuw of verwijdert u deze. De overige gegevens zullen dan worden afgedrukt.
	Als de standaardprinter in afwachting of offline is, stelt u deze in op online in de printerinstellingen op de Windows-computer.
	Selecteer de printer en poort voor een correcte uitvoer.

Controlepunt	Oplossing
Het menu dat u wilt gebruiken, wordt niet weergegeven.	De toegangscontrole is ingesteld door de beheerder. Neem contact op met de beheerder voor de informatie die nodig is om het ontbrekende menu te gebruiken.
	Voor het gebruik van sommige functies is een apart contract vereist. Neem contact op met de beheerder om te controleren of de functie beschikbaar is voor uw printer.
Kan niet faxen.	Raadpleeg de oplossingen voor faxgerelateerde problemen als u problemen ondervindt met faxen.
Kan niet kopiëren of scannen.	Raadpleeg de oplossingen voor gerelateerde problemen als u problemen ondervindt met kopiëren of scannen.

Gerelateerde informatie

- ➔ “Er staat nog een afdruktaak in de wachtrij.” op pagina 317
- ➔ “De printer staat in de wachtstand of is offline.” op pagina 316
- ➔ “De poort voor de printer gebruiken” op pagina 451
- ➔ “Kan niet kopiëren” op pagina 320
- ➔ “Kan niet scannen, ondanks dat er verbinding is” op pagina 320
- ➔ “Kan geen faxbericht verzenden of ontvangen” op pagina 321

Kan niet afdrukken, kopiëren, scannen of faxen

De toepassing of het printerstuurprogramma werkt niet correct

Kan niet afdrukken, ondanks dat er verbinding is (Windows)

Dit kan de volgende oorzaken hebben.

■ De printer staat in de wachtstand of is offline.

Oplossingen

Klik op **Wachtrij** op het tabblad **Hulpprogramma's** van het printerstuurprogramma.

Als de printer offline is of in wachtstand staat, schakel de relevante instelling dan uit via het menu **Printer**.

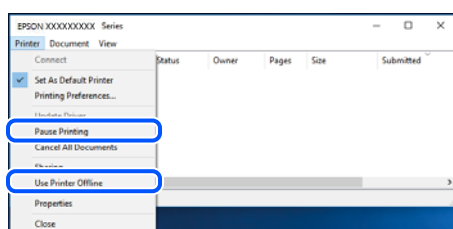

Er is een probleem opgetreden met de software of gegevens.

Oplossingen

- Controleer of een origineel Epson-printerstuurprogramma (EPSON XXXXX) is geïnstalleerd. Als er geen origineel Epson-printerstuurprogramma is geïnstalleerd, zijn de functies beperkt. Het wordt aanbevolen een origineel Epson-printerstuurprogramma te gebruiken.
 - Als u een afbeelding afdrukt die uit een grote hoeveelheid gegevens bestaat, kan de computer een tekort aan geheugen ondervinden. Druk de afbeelding af op een lagere resolutie of een kleiner formaat.
 - Als u alle onderstaande oplossingen hebt geprobeerd en het probleem is nog steeds niet opgelost, verwijder dan het printerstuurprogramma en installeer het opnieuw.
 - U kunt het probleem mogelijk oplossen door de software bij te werken naar de nieuwste versie. Gebruik het hulpprogramma voor software-updates om de softwarestatus te controleren.
- ➔ [“Controleer of een origineel Epson-printerstuurprogramma is geïnstalleerd — Windows”](#) op pagina 294
- ➔ [“Controleer of een origineel Epson-printerstuurprogramma is geïnstalleerd — Mac OS”](#) op pagina 296
- ➔ [“Toepassingen afzonderlijk installeren of verwijderen”](#) op pagina 293
- ➔ [“Toepassing voor het bijwerken van software en firmware \(Epson Software Updater\)”](#) op pagina 406

Er is een probleem opgetreden met de status van de printer.

Oplossingen

Klik op **EPSON Status Monitor 3** in het tabblad **Hulpprogramma's** van het printerstuurprogramma en controleer de printerstatus. U moet **EPSON Status Monitor 3** installeren als u deze functie wilt inschakelen. U kunt dit programma downloaden van de Epson-website.

Er staat nog een afdruktaak in de wachtrij.

Oplossingen

Klik op **Wachtrij** op het tabblad **Hulpprogramma's** van het printerstuurprogramma. Als overbodige gegevens achterblijven, selecteert u **Alle documenten annuleren** in het menu **Printer**.

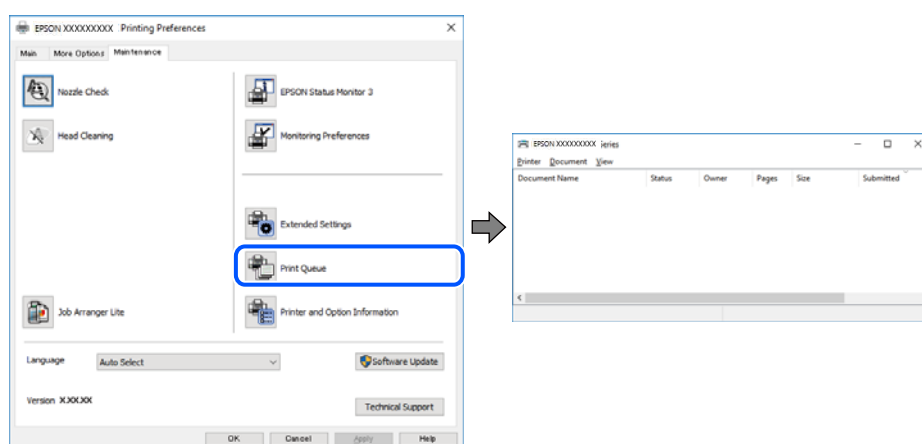

De printer is niet geselecteerd als de standaardprinter.

Oplossingen

Klik met de rechtermuisknop op het printerpictogram in **Configuratiescherm > Apparaten en printers weergeven** (of **Printers, Printers en faxapparaten**) en klik op **Als standaardprinter instellen**.

Opmerking:

Raadpleeg de volgende informatie om de juiste printer te selecteren als er meerdere printerpictogrammen zijn.

Voorbeeld)

USB-verbinding: EPSON XXXX-serie

Netwerkverbinding: EPSON XXXX-serie (netwerk)

Als u het printerstuurprogramma meerdere keren hebt geïnstalleerd, zijn er mogelijk kopieën gemaakt van het printerstuurprogramma. Als er kopieën zijn gemaakt, bijvoorbeeld met de naam "EPSON XXXX Series (kopie 1)", klikt u met de rechtermuisknop op het gekopieerde stuurprogrammapietogram en klikt u op **Apparaat verwijderen**.

■ De printerpoort is niet correct ingesteld.

Oplossingen

Klik op **Wachtrij** op het tabblad **Hulpprogramma's** van het printerstuurprogramma.

Controleer onder **Eigenschappen** > **Poort** in het menu **Printer** of de printerpoort goed is ingesteld (zie hieronder).

USB-verbinding: **USBXXX**, Netwerkverbinding: **EpsonNet Print Port**

Als u de poort niet kunt wijzigen, selecteert u **Als administrator uitvoeren** in het menu **Printer**. Neem contact op met de systeembeheerder als **Als administrator uitvoeren** niet wordt weergegeven.

De printer drukt niet af bij gebruik van het PostScript-printerstuurprogramma (Windows)

Dit kan de volgende oorzaken hebben.

■ De instelling Afdruktaal moet worden gewijzigd.

Oplossingen

Stel **Afdruktaal** in op **Auto** of **PS** op het bedieningspaneel.

■ Er is een groot aantal taken is verzonden.

Oplossingen

Bij Windows drukt de printer mogelijk niet af bij grote aantallen afdruktaken. Selecteer **Rechtstreeks naar de printer afdrukken** in het tabblad **Geavanceerd** van de printereigenschappen.

Kan niet afdrukken, ondanks dat er verbinding is (Mac OS)

Dit kan de volgende oorzaken hebben.

■ Er is een probleem opgetreden met de software of gegevens.

Oplossingen

- Controleer of een origineel Epson-printerstuurprogramma (EPSON XXXXX) is geïnstalleerd. Als er geen origineel Epson-printerstuurprogramma is geïnstalleerd, zijn de functies beperkt. Het wordt aanbevolen een origineel Epson-printerstuurprogramma te gebruiken.
- Als u een afbeelding afdrukt die uit een grote hoeveelheid gegevens bestaat, kan de computer een tekort aan geheugen ondervinden. Druk de afbeelding af op een lagere resolutie of een kleiner formaat.

- ❑ Als u alle onderstaande oplossingen hebt geprobeerd en het probleem is nog steeds niet opgelost, verwijder dan het printerstuurprogramma en installeer het opnieuw.
- ❑ U kunt het probleem mogelijk oplossen door de software bij te werken naar de nieuwste versie. Gebruik het hulpprogramma voor software-updates om de softwarestatus te controleren.
- ➔ [“Controleer of een origineel Epson-printerstuurprogramma is geïnstalleerd — Windows”](#) op pagina 294
- ➔ [“Controleer of een origineel Epson-printerstuurprogramma is geïnstalleerd — Mac OS”](#) op pagina 296
- ➔ [“Toepassingen afzonderlijk installeren of verwijderen”](#) op pagina 293
- ➔ [“Toepassing voor het bijwerken van software en firmware \(Epson Software Updater\)”](#) op pagina 406

■ **Er is een probleem opgetreden met de printerstatus.**

Oplossingen

Zorg ervoor dat de printerstatus niet **Pauze** is.

Selecteer **Systeemvoorkeuren** (of **Systeeminstellingen**) in het **Apple**-menu > **Printers en scanners** (of **Afdrukken en scannen, Afdrukken en faxen**) en dubbelklik dan op de printer. Als de printer gepauzeerd is, klikt u op **Hervatten**.

■ **Funcatiebeperkingen zijn ingeschakeld voor de printer.**

Oplossingen

De printer drukt mogelijk niet af omdat de functiebeperking ingeschakeld is. Neem contact op met uw printerbeheerder.

De printer drukt niet af bij gebruik van het PostScript-printerstuurprogramma (Mac OS)

■ **De instelling Afdruktaal moet worden gewijzigd.**

Oplossingen

Stel **Afdruktaal** in op **Auto** of **PS** op het bedieningspaneel.

Kan niet afdrukken, ondanks dat er verbinding is (iOS)

Dit kan de volgende oorzaken hebben.

■ **Autom. weerg. papierinstelling is uitgeschakeld.**

Oplossingen

Schakel **Autom. weerg. papierinstelling** in het volgende menu in.

Instel. > **Algemene instellingen** > **Printerinstellingen** > **Instellingen papierbron** > **Autom. weerg. papierinstelling**

■ **AirPrint is uitgeschakeld.**

Oplossingen

Schakel de instelling **AirPrint** in **Web Config** in.

➔ [“Toepassing voor het configureren van printerbewerkingen \(Web Config\)”](#) op pagina 404

Kan niet scannen, ondanks dat er verbinding is

■ Scannen op hoge resolutie via een netwerk.

Oplossingen

Probeer op een lagere resolutie te scannen.

De printer kan niet via USB worden

Dit kan de volgende oorzaken hebben.

■ De USB-kabel is niet correct aangesloten op de USB-poort.

Oplossingen

Sluit de USB-kabel goed aan tussen de printer en de computer.

■ Er is een probleem opgetreden met de USB-hub.

Oplossingen

Als u een USB-hub gebruikt, sluit u de printer direct op de computer aan.

■ Er is een probleem opgetreden met de USB-kabel of de USB-poort.

Oplossingen

Als de USB-kabel niet wordt herkend, gebruikt u een andere poort of een andere USB-kabel.

■ De printer is verbonden met een SuperSpeed USB-poort.

Oplossingen

Als u de printer met een USB 2.0-kabel aansluit op een SuperSpeed USB-poort, kan op sommige computers een communicatiefout optreden. Sluit in dat geval de printer met een van de volgende methoden opnieuw aan.

- Gebruik een USB 3.0-kabel (alleen ondersteunde modellen).
- Sluit aan op een Hi-Speed USB-poort op de computer.
- Sluit aan op een andere SuperSpeed USB-poort dan de poort die de communicatiefout heeft gegenereerd.

➔ [“Interface-specificaties” op pagina 453](#)

Kan niet kopiëren

■ Wanneer de functiebeperking is ingeschakeld, zijn een gebruikers-ID en wachtwoord vereist om te kunnen kopiëren.

Oplossingen

Als u het wachtwoord niet kent, neem dan contact op met uw printerbeheerder.

■ Er is een printerfout opgetreden.

Oplossingen

U kunt niet kopiëren als in de printer een fout is opgetreden, bijvoorbeeld vastgelopen papier. Controleer het bedieningspaneel van de printer en volg de instructies op het scherm om de fout te verhelpen.

Kan geen faxbericht verzenden of ontvangen

Kan geen faxbericht verzenden of ontvangen

Neem contact op met de printerbeheerder als u geen faxberichten kunt verzenden of ontvangen. Printerbeheerders kunnen het volgende gedeelte raadplegen om faxproblemen op te lossen.

[“Kan geen faxbericht verzenden of ontvangen” op pagina 140](#)

Kan geen faxberichten verzenden

Dit kan de volgende oorzaken hebben.

■ Faxberichten verzenden zonder een toegangscode in te voeren in een omgeving waarin een PBX is geïnstalleerd.

Oplossingen

Als uw telefoonsysteem een toegangscode vereist voor het verkrijgen van een buitenlijn, registreer deze dan op de printer en voer een hekje (#) in aan het begin van een faxnummer.

■ Het faxnummer van de ontvanger is onjuist.

Oplossingen

Controleer of het nummer van de ontvanger in uw lijst met contactpersonen is staat of dat het nummer dat u hebt ingetoetst juist is. Of vraag bij de ontvanger na of het faxnummer juist is.

■ De printer heeft onvoldoende beschikbaar geheugen.

Oplossingen

U kunt geen faxen verzenden als de printer onvoldoende geheugen heeft omdat er veel ontvangen documenten in het Postvak In, vertrouwelijke mappen of onverwerkte faxdocumenten in de printer zijn opgeslagen. Verwijder de onnodige documenten uit het Postvak IN of vertrouwelijke mappen of verwerk de onverwerkte documenten om het beschikbare geheugen te vergroten.

■ De te verzenden gegevens zijn te groot.

Oplossingen

U kunt de gegevensgrootte van faxberichten met een van de volgende methoden verkleinen.

- Wanneer u het faxbericht in zwart-wit verzendt, schakelt u **Direct verzenden** in **Fax > Faxinstellingen > Inst.faxverzending** in.

[“Meerdere pagina's van een zwart-witdocument verzenden \(Direct verzenden\)” op pagina 248](#)

- Een verbonden telefoon gebruiken

[“Faxberichten verzenden met een extern telefoontoestel” op pagina 246](#)

- Op haak gebruiken

[“Een faxbericht handmatig verzenden na controle van de status van de ontvanger” op pagina 245](#)

- De originelen scheiden

■ **Het faxapparaat van de ontvanger kan geen faxberichten ontvangen.**

Oplossingen

Vraag de ontvanger of het faxapparaat gereed is om faxberichten te ontvangen.

■ **Per ongeluk een faxbericht verzenden met de subadresfunctie.**

Oplossingen

Controleer of u per ongeluk een faxbericht hebt verzonden met de subadresfunctie. Als u in de contactenlijst een ontvanger selecteert met een subadres, wordt de fax mogelijk verzonden met de subadresfunctie.

■ **Het faxapparaat van de ontvanger kan geen faxberichten verzenden of ontvangen met de subadresfunctie.**

Oplossingen

Wanneer u een faxbericht wilt verzenden met de subadresfunctie, dient u vooraf aan de ontvanger te vragen of diens faxapparaat faxberichten kan ontvangen met de subadresfunctie.

■ **Het subadres en wachtwoord zijn onjuist.**

Oplossingen

Controleer of het subadres en het wachtwoord correct zijn wanneer u faxberichten verzendt met de subadresfunctie. Controleer bij de ontvanger of het subadres en het wachtwoord overeenkomen.

■ **Kan geen faxberichten verzenden nadat bovenstaande oplossingen zijn geprobeerd**

Oplossingen

Neem contact op met de printerbeheerder als u het probleem niet kunt oplossen. Printerbeheerders kunnen het volgende gedeelte raadplegen om faxproblemen op te lossen.

[“Kan geen faxberichten verzenden” op pagina 141](#)

Kan geen faxberichten ontvangen

Dit kan de volgende oorzaken hebben.

Controleer ook de printerstatus in **Job/Status**. Hierin wordt bijvoorbeeld vermeld of de printer het faxbericht wel of niet ontvangt.

■ **Er is onvoldoende geheugen beschikbaar in het postvak IN en de vertrouwelijke map.**

Oplossingen

Er zijn in totaal 200 documenten opgeslagen in het postvak IN en de vertrouwelijke map. Verwijder onnodige documenten.

■ Het faxnummer van de afzender is niet geregistreerd in de contactenlijst.

Oplossingen

Faxberichten die niet afkomstig zijn van nummers die zijn geregistreerd in de contactpersonenlijst worden geblokkeerd. Registreer het faxnummer van de afzender in de contactenlijst.

■ De afzender heeft het faxbericht zonder koptekstinformatie verzonden.

Oplossingen

Faxberichten die geen koptekstinformatie bevatten, worden geblokkeerd. Vraag aan de afzender of de koptekstinformatie is ingesteld op het betreffende faxapparaat.

■ De computer waarop de ontvangen faxberichten worden ontvangen, is niet ingeschakeld.

Oplossingen

Wanneer u hebt ingesteld dat ontvangen faxberichten op een computer moeten worden opgeslagen, schakelt u de computer in. Het ontvangen faxbericht wordt verwijderd zodra het op de computer is opgeslagen.

■ Het subadres en wachtwoord zijn onjuist.

Oplossingen

Controleer of het subadres en het wachtwoord correct zijn wanneer u faxberichten ontvangt met de subadresfunctie. Controleer bij de afzender of het subadres en het wachtwoord overeenkomen.

■ Kan geen faxberichten ontvangen nadat bovenstaande oplossingen zijn geprobeerd

Oplossingen

Neem contact op met de printerbeheerder als u het probleem niet kunt oplossen. Printerbeheerders kunnen het volgende gedeelte raadplegen om faxproblemen op te lossen.



[“Kan geen faxberichten ontvangen” op pagina 142](#)

Kan geen faxberichten verzenden naar opgegeven ontvanger

Dit kan de volgende oorzaken hebben.

■ Het duurt lang voordat het faxapparaat van de ontvanger antwoord geeft.

Oplossingen

Als het faxapparaat van de ontvanger de oproep niet binnen de 50 seconden opneemt, wordt de oproep afgebroken met een foutmelding. Kies het nummer met de functie  (Op haak) of gebruik een aangesloten telefoon om te controleren hoe lang het duurt totdat u een faxtoon hoort. Als het langer dan 50 seconden duurt voordat het faxapparaat reageert, kunt u pauzes invoegen na het faxnummer. Tik op  om de pauze in te voeren. Een koppelteken werkt als pauze-aanduiding. Eén pauze is ca. drie seconden. Voeg meerdere pauzes toe indien nodig.

■ De in de contactenlijst geregistreerde instelling Faxsnelheid is onjuist.

Oplossingen

Selecteer de ontvanger in de contactenlijst en selecteer vervolgens **Bewerken > Faxsnelheid > Langz.** (9.600 b/s).

Kan geen faxberichten verzenden op een specifiek tijdstip

Mogelijk zijn de datum- en tijdstelling van de printer onjuist. Neem contact op met de printerbeheerder. Printerbeheerders kunnen het volgende gedeelte raadplegen om faxproblemen op te lossen.

[“Kan geen faxberichten verzenden op specifiek tijdstip” op pagina 143](#)

Faxberichten worden op verkeerde grootte verzonden

Dit kan de volgende oorzaken hebben.

■ Het faxapparaat van de ontvanger ondersteunt A3-formaat niet.

Oplossingen

Vraag of de machine van de ontvanger A3-documenten aanvaardt alvorens een A3-document te zenden. Als u OK (**beperkte grootte**) in het verzendrapport ziet, dan ondersteunt de machine van de ontvanger geen A3-formaat. U kunt verzendrapport afdrukken via Fax >  (Meer) > Faxverslag > **Laatste overdracht**.

■ De originelen zijn niet goed geplaatst.

Oplossingen

- Zorg ervoor dat het origineel juist is geplaatst tegen de uitlijnmarkeringen.
- Als de rand van de gescande afbeelding ontbreekt, verschuift u het origineel wat weg van de rand van de scanner. U kunt de strook van ongeveer 1,5 mm (0,06 inch) langs de rand van de scannerglasplaat niet scannen.

➔ [“Originelen plaatsen” op pagina 155](#)

■ Er ligt stof of vuil op de scannerglasplaat.

Oplossingen

Bij het scannen via het bedieningspaneel en het selecteren van de functie Automatisch bijsnijden scangebied, verwijdert u al het afval en vuil van de scannerglasplaat en documentkap. Als er afval of vuil rond het origineel aanwezig is, wordt het scanbereik uitgebreid om dit op te nemen.

[“De Scannerglasplaat reinigen” op pagina 288](#)

Kan ontvangen faxberichten niet opslaan op een geheugenapparaat

Dit kan de volgende oorzaken hebben.

■ Er is geen geheugenapparaat aangesloten op de printer.

Oplossingen

Sluit op de printer een geheugenapparaat aan, waarop u een map hebt gemaakt om faxberichten in op te slaan. Zodra de ontvangen documenten op het geheugenapparaat zijn opgeslagen, worden ze uit de printer verwijderd.

■ **Er is onvoldoende geheugen vrij op het apparaat.**

Oplossingen

Verwijder onnodige gegevens van het apparaat om meer ruimte vrij te maken. Of sluit een ander apparaat met voldoende vrije ruimte aan.

■ **Het geheugenapparaat is beveiligd tegen schrijven.**

Oplossingen

Schakel de beveiliging uit.

■ **Het opslaan van ontvangen faxberichten in het externe geheugen is uitgeschakeld.**

Oplossingen

Neem contact op met de printerbeheerder. Printerbeheerders kunnen het volgende gedeelte raadplegen om faxproblemen op te lossen.

[“Kan ontvangen faxberichten niet opslaan op een geheugenapparaat” op pagina 144](#)

Kan geen A3-faxberichten ontvangen

Wanneer u geen A3-faxberichten kunt ontvangen, moeten enkele instellingen worden gecontroleerd. Neem contact op met uw printerbeheerder. Printerbeheerders kunnen het volgende gedeelte raadplegen om faxproblemen op te lossen.

[“Kan geen A3-faxberichten ontvangen” op pagina 144](#)

Ontvangen faxberichten worden niet afgedrukt

Dit kan de volgende oorzaken hebben.

■ **Er is een fout opgetreden in de printer. Er is bijvoorbeeld papier vastgelopen.**

Oplossingen

Wis de printerfout en vraag de afzender het faxbericht opnieuw te verzenden.

➔ [“Er wordt een bericht of foutcode weergegeven op het lcd-scherf” op pagina 351](#)

➔ [“Papier loopt vast” op pagina 361](#)

■ **Kan geen faxberichten afdrukken nadat bovenstaande oplossingen zijn geprobeerd**

Oplossingen

Neem contact op met de printerbeheerder als u het probleem niet kunt oplossen. Printerbeheerders kunnen het volgende gedeelte raadplegen om faxproblemen op te lossen.

[“Ontvangen faxberichten worden niet afgedrukt” op pagina 144](#)

Kan geen faxberichten verzenden of ontvangen, ondanks dat er een verbinding is (Windows)

Dit kan de volgende oorzaken hebben.

De software is niet geïnstalleerd.

Oplossingen

Controleer of het PC-FAX-stuurprogramma op de computer is geïnstalleerd. Het PC-FAX-stuurprogramma is geïnstalleerd met FAX Utility. Volg de onderstaande stappen om te controleren of het is geïnstalleerd.

Controleer of de printer (fax) in **Apparaten en printers, Printer** of **Printers en andere hardware** wordt weergegeven. De printer (fax) wordt weergegeven als "EPSON XXXXX (FAX)". Als de printer (fax) niet wordt weergegeven, verwijdert u FAX Utility en installeert u de toepassing opnieuw. Zie het volgende om **Apparaten en printers, Printer**, of **Printers en andere hardware** te openen.

Windows 11

Klik op de startknop en selecteer vervolgens **Instellingen > Bluetooth en apparaten > Printers & scanners**.

Windows 10

Klik op de startknop en selecteer vervolgens **Systeem > Configuratiescherm > Apparaten en printers weergeven** bij **Hardware en geluiden**.

Windows 8.1/Windows 8

Selecteer **Bureaublad > Instellingen > Configuratiescherm > Apparaten en printers weergeven** bij **Hardware en geluiden** of **Hardware**.

Windows 7

Klik op de startknop en selecteer **Configuratiescherm > Apparaten en printers weergeven** bij **Hardware en geluiden** of **Hardware**.

Er zijn problemen met de faxverbinding en faxinstellingen.

Oplossingen

Probeer de oplossingen voor de faxverbinding en faxinstellingen.

Kan niet verzenden of ontvangen, ondanks dat er een verbinding is (Mac OS)

Dit kan de volgende oorzaken hebben.

De software is niet geïnstalleerd.

Oplossingen

Controleer of het PC-FAX-stuurprogramma op de computer is geïnstalleerd. Het PC-FAX-stuurprogramma is geïnstalleerd met FAX Utility. Volg de onderstaande stappen om te controleren of het is geïnstalleerd.

Selecteer **Systeemvoorkeuren** (of **Systeeminstellingen**) in het Apple-menu > **Printers en scanners** (of **Printen en scannen, Printen en faxen**) en controleer of de printer (fax) wordt weergegeven. De printer (fax) wordt weergegeven als "FAX XXXX (USB)" of "FAX XXXX (IP)". Als de printer (fax) niet wordt weergegeven, klikt u op [+] en registreert u de printer (fax).

PC-FAX-stuurprogramma is onderbroken.

Oplossingen

Selecteer **Systeemvoorkeuren** (of **Systeeminstellingen**) in het Apple-menu > **Printers en scanners** (of **Printen en scannen, Printen en faxen**) en dubbelklik vervolgens op de printer (fax). Als de printer gepauzeerd is, klikt u op **Hervatten** (of **Printer hervatten**).

■ Er zijn problemen met de faxverbinding en faxinstellingen.

Oplossingen

Probeer de oplossingen voor de faxverbinding en faxinstellingen.

Papier wordt niet goed ingevoerd of uitgeworpen

Te controleren punten

Controleer de volgende items en probeer dan de oplossingen in overeenstemming met de problemen.

■ De installatieplek is niet geschikt.

Oplossingen

Plaats de printer op een vlakke ondergrond en gebruik deze in de aanbevolen omgevingsomstandigheden.

➔ [“Omgevingsspecificaties” op pagina 458](#)

■ Er wordt niet-ondersteund papier gebruikt.

Oplossingen

Gebruik papier dat door deze printer wordt ondersteund.

➔ [“Beschikbaar papier en capaciteiten” op pagina 388](#)

➔ [“Niet-beschikbare papiersoorten” op pagina 394](#)

■ Het papier wordt niet goed verwerkt.

Oplossingen

Volg de voorzorgsmaatregelen voor papierverwerking.

➔ [“Voorzorgsmaatregelen voor papierverwerking” op pagina 149](#)

■ Er zijn te veel vellen in de printer geladen.

Oplossingen

Laad niet meer dan het maximale aantal vellen dat voor het papier is opgegeven. Let er bij gewoon papier op dat het niet uitsteekt boven de streep die met het driehoekje op de zijgeleider is aangegeven.

➔ [“Beschikbaar papier en capaciteiten” op pagina 388](#)

■ De papierinstellingen van de printer zijn onjuist.

Oplossingen

Controleer of de instellingen voor het papierformaat en de papiersoort overeenkomen met het papierformaat en de papiersoort in de printer.

➔ [“Instellingen voor het papierformaat en de papiersoort” op pagina 150](#)

■ **De papierinstellingen op het printerstuurprogramma zijn onjuist.**

Oplossingen

Controleer of de instellingen voor het papierformaat en de papiersoort op het printerstuurprogramma overeenkomen met het werkelijke papierformaat en de papiersoort in de printer.

■ **Het papier glijdt weg wanneer er papierstof op de rol zit.**

Oplossingen

Als het papier dat u tot nu toe hebt gebruikt niet goed wordt doorgevoerd, kan er papierstof aan de rol blijven kleven. Reinig de rol.

➔ [“Problemen met de papierinvoer oplossen voor Papiercassette” op pagina 283](#)

Papier wordt schuin ingevoerd

Dit kan de volgende oorzaken hebben.

■ **Het papier is onjuist geladen.**

Oplossingen

Laad het papier in de juiste richting en schuif de zijgeleider tegen de rand van het papier aan.

➔ [“Papier laden” op pagina 151](#)

Er worden meerdere vellen papier tegelijk uitgevoerd

Dit kan de volgende oorzaken hebben.

■ **Het papier is vochtig.**

Oplossingen

Laad nieuw papier.

■ **Statische elektriciteit zorgt ervoor dat papier aan elkaar plakt.**

Oplossingen

Wapper met het papier voordat u het laadt. Als het papier nog steeds niet wordt ingevoerd, laad de vellen dan één voor één.

Papier wordt niet correct ingevoerd na het vervangen van de transportrollen

■ **De transportrollen zijn mogelijk niet correct vervangen.**

Oplossingen

Controleer of ze juist zijn geplaatst.

Foutmelding papier op verschijnt

■ Papier is niet in het midden van de papierlade geplaatst.

Oplossingen

Wanneer er een foutmelding over een lege papierlade optreedt terwijl er papier in de papierlade zit, plaatst u het papier opnieuw in het midden van de papierlade.

Het origineel wordt niet ingevoerd in de ADF

Dit kan de volgende oorzaken hebben.

■ Er zijn originelen gebruikt die niet door de ADF worden ondersteund.

Oplossingen

Gebruik originelen die door de ADF worden ondersteund.

➔ [“Specificaties voor ADF” op pagina 450](#)

■ De originelen zijn verkeerd geplaatst.

Oplossingen

Plaats de originelen in de juiste richting en schuif vervolgens de zijgeleider van de ADF tegen de rand van de originelen.

■ Er zijn te veel originelen in de ADF geladen.

Oplossingen

Plaats originelen niet tot boven de streep met het driehoekje op de ADF.

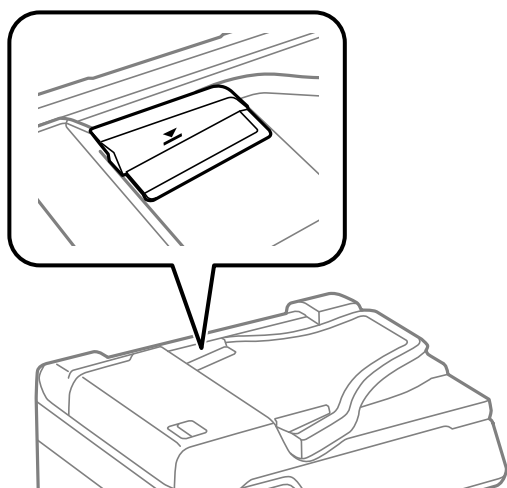

■ Het origineel glijdt weg wanneer er papierstof op de rol zit.

Oplossingen

Maak de binnenzijde van de ADF schoon.

➔ [“De automatische documentinvoer \(ADF\) schoonmaken” op pagina 289](#)

■ **Originelen worden niet gedetecteerd.**

Oplossingen

Controleer op het scherm voor kopiëren, scannen of faxen of het ADF-pictogram brandt. Plaats de originelen opnieuw als dit uit is.

Het papier wordt niet netjes opgestapeld

■ **De hendel aan de rechterkant van de uitvoerlade is niet uitgetrokken.**

Oplossingen

Als u de hendel aan de rechterkant van de uitvoerlade uittrekt, wordt dit probleem mogelijk verholpen. De capaciteit wordt echter verminderd.

Papier wordt in een onverwachte afdrukstand uitgeworpen

■ **Documenten uitvoeren voor archivering is uitgeschakeld.**

Oplossingen

Als papier in een onverwachte afdrukstand wordt uitgeworpen wanneer pagina's met de afdrukstand staand en liggend zijn gemengd, of wanneer dubbelzijdig en enkelzijdig afdrukken is gemengd, schakelt u in het printerstuurprogramma de instelling **Documenten uitvoeren voor archivering** in. Hiermee worden de pagina's in dezelfde afdrukstand uitgeworpen, zodat deze eenvoudig kunnen worden verwerkt.

Windows

Selecteer **Documenten uitvoeren voor archivering** in **Extra instellingen** op het tabblad **Hulpprogramma's**.

Mac OS

Selecteer **Systeemvoorkeuren** in het menu Apple > **Printers en scanners** (of **Afdrukken en scannen**, **Afdrukken en faxen**) en selecteer vervolgens de printer. Klik op **Opties en toebehoren** > **Opties** (of **Stuurprogramma**). Selecteer **Aan** voor **Documenten uitvoeren voor archivering**.

Papier wordt niet doorgevoerd vanuit de papercassettes

■ **Instellingen voor optionele items zijn niet geconfigureerd in het printerstuurprogramma.**

Oplossingen

U moet de instellingen van het printerstuurprogramma configureren.

➔ [“Beschikbare optionele items instellen” op pagina 73](#)

De afdruk-, kopieer-, scan- en faxkwaliteit is slecht

Afdrukkwaliteit is slecht

Er ontbreken kleuren, er is streepvorming of afdrukken vertonen onverwachte kleuren

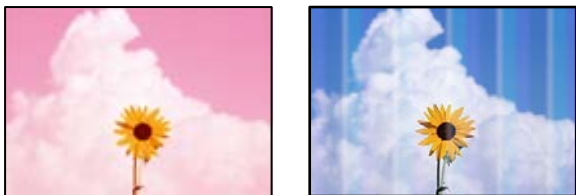

■ De spuitkanaaltjes van de printkop zijn mogelijk verstopt.

Oplossingen

Gebruik de functie **Aanpassing afdrukkwaliteit**. Als u de printer langere tijd niet hebt gebruikt, kunnen de spuitkanaaltjes van de printkop verstopt raken en worden inktdruppels mogelijk niet doorgelaten.

➔ [“De afdrukkwaliteit aanpassen” op pagina 283](#)

Gekleurde streepvorming zichtbaar met een tussenafstand van ongeveer 3.3 cm



Dit kan de volgende oorzaken hebben.

■ De instelling voor de papiersoort komt niet overeen met het geladen papier.

Oplossingen

Selecteer de geschikte papiersoortinstelling voor de papiersoort die in de printer is geladen.

➔ [“Lijst met papiersoorten” op pagina 150](#)

■ De afdrukkwaliteit is te laag ingesteld.

Oplossingen

Wanneer u afdrukt op gewoon papier, drukt u af met een hogere kwaliteitsinstelling.

Bedieningspaneel

Selecteer in de printerinstellingen het tabblad **Geavanceerd** (als het tabblad **Geavanceerd** wordt weergegeven) en selecteer vervolgens **Beste** bij **Kwaliteit**.

- Windows

Selecteer **Hoog** op het tabblad **Kwaliteit** op het tabblad **Hoofdgroep** van het printerstuurprogramma.

- Mac OS

Selecteer **Fijn** bij **Afdrukkwaliteit** in het menu **Printerinstellingen** van het dialoogvenster.

De printkop is niet goed uitgelijnd.

Oplossingen

Lijn de printkop uit met gebruik van de functie **Aanpassing afdrukkwaliteit**.

→ [“De afdrukkwaliteit aanpassen” op pagina 283](#)

Onscherpe afdrukken, verticale strepen of verkeerde uitlijning



enthalten alle
Aufdruck. W
↓ 5008 "Regel

Dit kan de volgende oorzaken hebben. Controleer de oorzaken en volg de oplossingen in volgorde vanaf het begin.

De printkop is niet goed uitgelijnd.

Oplossingen

Lijn de printkop uit met gebruik van de functie **Aanpassing afdrukkwaliteit**.

→ [“De afdrukkwaliteit aanpassen” op pagina 283](#)

De instelling voor bidirectioneel afdrukken is ingeschakeld.

Oplossingen

Als de afdrukkwaliteit niet is verbeterd na uitlijning van de printkop, schakelt u de instelling voor bidirectioneel afdrukken uit.

Bidirectioneel (of snel) afdrukken wil zeggen dat de printkop in beide richtingen afdrukt. Verticale lijnen worden mogelijk niet goed uitgelijnd. Wanneer u deze instelling uitschakelt, kan de afdruksnelheid afnemen. De afdrukkwaliteit blijft echter hetzelfde.

- Bedieningspaneel

Selecteer **Instel.** > **Algemene instellingen** > **Printerinstellingen** en schakel vervolgens **Bidirectioneel** uit.

- Windows

Hef de selectie op van **Bidirectioneel afdrukken** op het tabblad **Meer opties** van de het printerstuurprogramma.

❑ Mac OS

Selecteer **Systeemvoorkeuren** in het menu Apple > **Printers en scanners** (of **Afdrukken en scannen, Afdrukken en faxen**) en selecteer vervolgens de printer. Klik op **Opties en toebehoren** > **Opties** (of **Stuurprogramma**). Selecteer **Uit** voor **Bidirectioneel afdrukken**.

Afdrukken zijn blanco of er zijn slechts enkele lijnen afgedrukt

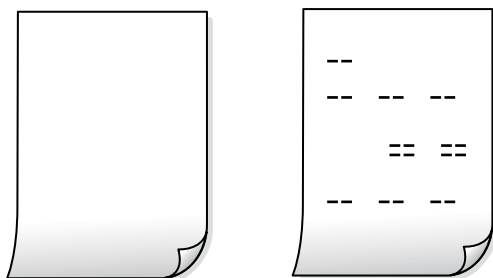

■ De spuitkanaaltjes van de printkop zijn mogelijk verstopt.

Oplossingen

Gebruik de functie **Aanpassing afdrukkwaliteit**. Als u de printer langere tijd niet hebt gebruikt, kunnen de spuitkanaaltjes van de printkop verstopt raken en worden inktdruppels mogelijk niet doorgelaten.

➔ [“De afdrukkwaliteit aanpassen” op pagina 283](#)

■ De afdrukinstellingen en het papierformaat in de printer verschillen.

Oplossingen

Pas de afdrukinstellingen aan het papierformaat in de printer aan. Laad papier dat overeenkomt met de afdrukinstellingen, in de printer.

■ Er worden meerdere vellen papier tegelijkertijd ingevoerd in de printer.

Oplossingen

Raadpleeg de volgende informatie om te voorkomen dat meerdere vellen papier tegelijkertijd worden ingevoerd in de printer.

➔ [“Er worden meerdere vellen papier tegelijk uitgevoerd” op pagina 328](#)

Afgedrukt in een hoek

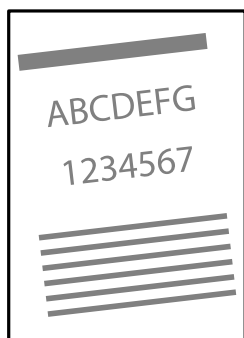

Het papier is omgekruld.

Als het papier is omgekruld of als de randen van het papier gevouwen zijn, kan het papier de printkop raken en in een hoek worden toegevoerd.

Plaats het papier op een vlakke ondergrond om te controleren of het is omgekruld. Maak het plat indien dit het geval is.

Het papier is onjuist geladen.

Laad het papier in de juiste richting en schuif de zijgeleider tegen de rand van het papier aan.

Gerelateerde informatie

➔ [“Papier laden” op pagina 151](#)

Papier vertoont vlekken of is bekrast



Dit kan de volgende oorzaken hebben.

■ **Papier is onjuist geladen.**

Oplossingen

Wanneer u horizontale streepvorming ziet (loodrecht op de afdrukrichting) of wanneer u vlekken krijgt op de boven- of onderkant van het papier, laad het papier dan in de juiste richting en schuif de zijgeleiders tegen het papier.

■ **De papierbaan is vies.**

Oplossingen

Wanneer u verticale streepvorming (horizontaal op de afdrukrichting) of vlekken op het papier ziet, reinig dan de papierbaan.

➔ [“Het papiertraject vrijmaken van inktvlekken” op pagina 287](#)

■ **Het papier is omgekruld.**

Oplossingen

Plaats het papier op een vlakke ondergrond om te controleren of het is omgekruld. Maak het plat indien dit het geval is.

De printkop wrijft over het oppervlak van het papier.

Oplossingen

Als u afdrukt op dik papier, bevindt de printkop zich dicht bij het afdrukkoppervlak en kan het papier slijtplekken vertonen. Schakel in dit geval de instelling in die dit kan voorkomen. Als u deze functie inschakelt, neemt de afdrukkwaliteit of de afdruksnelheid mogelijk af.

Bedieningspaneel

Selecteer **Instel.** > **Algemene instellingen** > **Printerinstellingen** en schakel vervolgens **Dik papier** in.

Windows

Klik op het tabblad **Extra instellingen** van het printerstuurprogramma op **Hulpprogramma's** en selecteer **Dik papier en enveloppes**.

Als het papier nog steeds bekrast is na het selecteren van de instelling **Dik papier en enveloppes**, selecteert u **Breedlopend papier** in het venster **Extra instellingen** van het printerstuurprogramma.

Mac OS

Selecteer **Systeemvoorkeuren** in het menu Apple > **Printers en scanners** (of **Afdrukken en scannen, Afdrukken en faxen**) en selecteer vervolgens de printer. Klik op **Opties en toebehoren** > **Opties** (of **Stuurprogramma**). Selecteer **Aan** voor **Dik papier en enveloppes**.

De achterzijde van het papier is afgedrukt voordat de inkt op de andere zijde droog was.

Oplossingen

Als op de achterkant van papier werd afgedrukt voordat de inkt op de andere zijde droog was, kan de inkt blijven plakken aan de rol binnenin de printer en deze overdragen naar het papier wanneer u de volgende keer afdrukt. Zorg ervoor dat de inkt volledig gedroogd is voordat u het papier opnieuw laadt bij het handmatig dubbelzijdig afdrukken.

Bij automatisch dubbelzijdig afdrukken is de afdrukdichtheid te hoog en de droogtijd te kort.

Oplossingen

Wanneer u automatisch dubbelzijdig afdrukt en gegevens met een hoge dichtheid wilt afdrukken, zoals afbeeldingen en grafieken, verlaag dan de afdrukdichtheid en verhoog de droogtijd.

➔ [“Dubbelzijdig afdrukken” op pagina 170](#)

Afgedrukte foto's zijn plakkerig



Er is op de verkeerde zijde van het fotopapier afgedrukt.

Oplossingen

Controleer of u op de afdrukzijde afdrukt. Wanneer u op de verkeerde zijde van fotopapier afdrukt, moet u de papierbaan reinigen.

➔ [“Het papiertraject vrijmaken van inktvlekken” op pagina 287](#)

Afbeeldingen of foto's worden afgedrukt met de verkeerde kleuren



Dit kan de volgende oorzaken hebben.

■ De spuitkanaaltjes van de printkop zijn mogelijk verstopt.

Oplossingen

Gebruik de functie **Aanpassing afdrukkwaliteit**. Als u de printer langere tijd niet hebt gebruikt, kunnen de spuitkanaaltjes van de printkop verstopt raken en worden inktdruppels mogelijk niet doorgelaten.

➔ [“De afdrukkwaliteit aanpassen” op pagina 283](#)

■ Kleurcorrectie is toegepast.

Oplossingen

Bij het afdrukken vanaf het bedieningspaneel of via het Windows-printerstuurprogramma, wordt de automatische fotoaanpassingsinstelling van Epson standaard toegepast, afhankelijk van de papiersoort. Pas de instelling eventueel aan.

Bedieningspaneel

Wijzig de instelling **Herstel foto** in **Auto** naar een van de andere opties. Als het wijzigen van de instelling niet werkt, selecteert u **Verbeteren uit** als instelling voor **Herstel foto**.

Windows-printerstuurprogramma

Selecteer op het tabblad **Meer opties Aangepast** in **Kleurcorrectie**, en klik vervolgens op **Geavanceerd**. Wijzig de instelling **Scènecorrectie** in **Automatisch** naar een van de andere opties. Als aanpassing van deze instelling niet werkt, gebruik dan een andere kleurcorrectiemethode dan **PhotoEnhance** in **Kleurenbeheer**.

➔ [“JPEG:” op pagina 208](#)

➔ [“De afdrukkeur aanpassen” op pagina 186](#)

Positie, formaat of marges van de afdruk zijn niet juist

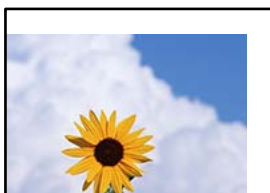

Dit kan de volgende oorzaken hebben.

U gebruikt het printerstuurprogramma voor een andere printer.

Oplossingen

Controleer of het gebruikte printerstuurprogramma deze printer ondersteunt. Controleer de printer boven in het venster van het printerstuurprogramma.

De afgedrukte afbeelding is omgekeerd



In de afdrukinstellingen is ingesteld dat de afbeelding horizontaal moet worden geplaatst.

Oplossingen

Hef de selectie van instellingen voor het spiegelen van afbeeldingen op in het printerstuurprogramma of de toepassing.

Windows

Hef de selectie op van **Spiegel afbeelding** op het tabblad **Meer opties** van de het printerstuurprogramma.

Mac OS

Hef de selectie op van **Spiegel afbeelding** in het menu **Printerinstellingen** van het afdrukdialog.

Mozaïekachtige patronen op de afdrukken



Afbeeldingen of foto's met een lage resolutie zijn afgedrukt.

Oplossingen

Gebruik gegevens met een hoge resolutie als u afbeeldingen of foto's afdrukt. Hoewel ze op het scherm goed lijken, hebben afbeeldingen op websites vaak een lage resolutie. Hierdoor kan de afdrukkwaliteit afnemen.

Onbedoeld dubbelzijdig afdrukken

De instelling voor dubbelzijdig afdrukken is ingeschakeld.

Oplossingen

Wis alle instellingen voor dubbelzijdig afdrukken in het printerstuurprogramma.

Windows

Selecteer **Uit** op het tabblad **Dubbelzijdig afdrukken** op het tabblad **Hoofdgroep** van het printerstuurprogramma.

Mac OS

Selecteer **Uit** bij **Dubbelz. afdrukken** in het menu **Inst. dubbelzijdig afdr.** van het dialoogvenster.

De printer drukt niet juist af bij gebruik van de PostScript printerdriver

Dit kan de volgende oorzaken hebben.

■ Er is een probleem opgetreden met de gegevens.

Oplossingen

- Als het bestand gecreëerd is in een toepassing die u toelaat om de gegevensindeling te wijzigen, zoals Adobe Photoshop, zorg er dan voor dat de instellingen in de toepassing overeenstemmen met de instellingen in de printerdriver.
- EPS-bestanden in binaire opmaak worden mogelijk niet juist afgedrukt. Stel de opmaak in op ASCII als u EPS-bestanden creëert.
- Bij Windows kan de printer geen binaire gegevens afdrukken als deze d.m.v. een USB-interface met de computer verbonden is. Stel de instelling **Uitvoerprotocol** op het tabblad **Apparaatinstellingen** in de printereigenschappen in op **ASCII** of **TBCP**.
- Bij Windows moet u de geschikte lettertypes kiezen op het tabblad **Apparaatinstellingen** in de printereigenschappen.

De afdrukkwaliteit is slecht bij gebruik van de PostScript printerdriver

■ Er zijn geen kleurinstellingen geconfigureerd.

Oplossingen

U kunt geen kleurinstellingen configureren op het tabblad **Papier/Kwaliteit** van de printerdriver. Klik op **Geavanceerd** en stel de **Kleur** in.

De kopieerkwaliteit is slecht

Er ontbreken kleuren, er is streepvorming of kopieën vertonen onverwachte kleuren



De spuitkanaaltjes van de printkop zijn mogelijk verstopt.

Oplossingen

Gebruik de functie **Aanpassing afdrukkwaliteit**. Als u de printer langere tijd niet hebt gebruikt, kunnen de spuitkanaaltjes van de printkop verstopt raken en worden inktdruppels mogelijk niet doorgelaten.

→ [“De afdrukkwaliteit aanpassen” op pagina 283](#)

Gekleurde streepvorming zichtbaar met een tussenafstand van ongeveer 3.3 cm



Dit kan de volgende oorzaken hebben.

De instelling voor de papiersoort komt niet overeen met het geladen papier.

Oplossingen

Selecteer de geschikte papiersoortinstelling voor de papiersoort die in de printer is geladen.

→ [“Lijst met papiersoorten” op pagina 150](#)

De printkop is niet goed uitgelijnd.

Oplossingen

Lijn de printkop uit met gebruik van de functie **Aanpassing afdrukkwaliteit**.

→ [“De afdrukkwaliteit aanpassen” op pagina 283](#)

Onscherpe exemplaren, verticale strepen of verkeerde uitlijning



enthalten alle
Aufdruck. W
↓ 5008 "Regel

Dit kan de volgende oorzaken hebben.

De printkop is niet goed uitgelijnd.

Oplossingen

Lijn de printkop uit met gebruik van de functie **Aanpassing afdrukkwaliteit**.

→ [“De afdrukkwaliteit aanpassen” op pagina 283](#)

De instelling voor bidirectioneel afdrukken is ingeschakeld.

Oplossingen

Als de afdrukkwaliteit niet is verbeterd na uitlijning van de printkop, schakelt u de instelling voor bidirectioneel afdrukken uit.

Bidirectioneel (of snel) afdrukken wil zeggen dat de printkop in beide richtingen afdrukt. Verticale lijnen worden mogelijk niet goed uitgelijnd. Wanneer u deze instelling uitschakelt, kan de afdruksnelheid afnemen. De afdrukkwaliteit blijft echter hetzelfde.

Selecteer **Instel.** > **Algemene instellingen** > **Printerinstellingen** en schakel vervolgens **Bidirectioneel** uit op het bedieningspaneel.

De originelen zijn gevouwen of gekreukeld.

Oplossingen

- Tijdens gebruik van de ADF

Leg de originelen niet in de ADF. Leg de originelen in plaats daarvan op de scannerglasplaat.

- De scannerglasplaat gebruiken

Probeer de vouwen en kreukels in de originelen zo goed mogelijk glad te strijken. Leg een stuk karton of iets dergelijks op de originelen, zodat de documenten niet omhoog komen en direct contact maken met de glasplaat.

Afdrukken zijn blanco of er zijn slechts enkele lijnen afgedrukt

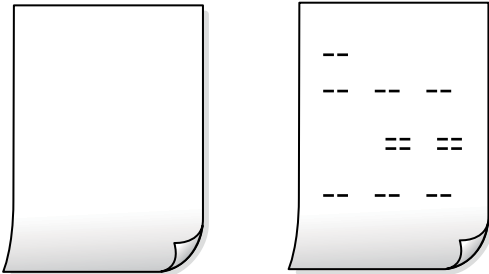

De spuitkanaaltjes van de printkop zijn mogelijk verstopt.

Oplossingen

Gebruik de functie **Aanpassing afdrukkwaliteit**. Als u de printer langere tijd niet hebt gebruikt, kunnen de spuitkanaaltjes van de printkop verstopt raken en worden inktdruppels mogelijk niet doorgelaten.

➔ [“De afdrukkwaliteit aanpassen” op pagina 283](#)

De afdrukinstellingen en het papierformaat in de printer verschillen.

Oplossingen

Pas de afdrukinstellingen aan het papierformaat in de printer aan. Laad papier dat overeenkomt met de afdrukinstellingen, in de printer.

■ Er worden meerdere vellen papier tegelijkertijd ingevoerd in de printer.

Oplossingen

Raadpleeg de volgende informatie om te voorkomen dat meerdere vellen papier tegelijkertijd worden ingevoerd in de printer.

➔ [“Er worden meerdere vellen papier tegelijk uitgevoerd” op pagina 328](#)

Papier vertoont vlekken of is bekrast



Dit kan de volgende oorzaken hebben.

■ Papier is onjuist geladen.

Oplossingen

Wanneer u horizontale streepvorming ziet (loodrecht op de afdrukrichting) of wanneer u vlekken krijgt op de boven- of onderkant van het papier, laad het papier dan in de juiste richting en schuif de zijgeleiders tegen het papier.

■ De papierbaan is vies.

Oplossingen

Wanneer u verticale streepvorming (horizontaal op de afdrukrichting) of vlekken op het papier ziet, reinig dan de papierbaan.

➔ [“Het papiertraject vrijmaken van inktvlekken” op pagina 287](#)

■ Het papier is omgekruld.

Oplossingen

Plaats het papier op een vlakke ondergrond om te controleren of het is omgekruld. Maak het plat indien dit het geval is.

■ De printkop wrijft over het oppervlak van het papier.

Oplossingen

Wanneer u kopieert op dik papier, bevindt de printkop zich dicht bij het afdrুকoppervlak en kan het papier slijtplekken vertonen. Schakel in dit geval de instelling in die dit kan voorkomen.

Selecteer **Instel.** > **Algemene instellingen** > **Printerinstellingen** en schakel vervolgens **Dik papier** in op het bedieningspaneel. Als u deze instelling inschakelt, kan de afdrুকkwaliteit of de afdruksnelheid afnemen.

Positie, formaat of marges van de kopieën zijn niet juist

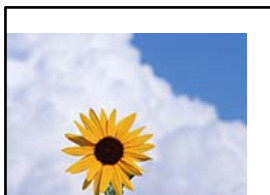

Dit kan de volgende oorzaken hebben.

■ Het papier is onjuist geladen.

Oplossingen

Laad het papier in de juiste richting en schuif de zijgeleider tegen de rand van het papier aan.

➔ [“Papier laden” op pagina 151](#)

■ De originelen zijn niet goed geplaatst.

Oplossingen

- Zorg ervoor dat het origineel juist is geplaatst tegen de uitlijnmarkeringen.
- Als de rand van de gescande afbeelding ontbreekt, vershuift u het origineel wat weg van de rand van de scanner. U kunt de strook van ongeveer 1,5 mm (0,06 inch) langs de rand van de scannerglasplaat niet scannen.

➔ [“Originelen plaatsen” op pagina 155](#)

■ Er ligt stof of vuil op de scannerglasplaat.

Oplossingen

Verwijder eventueel stof of vuil van de originelen wanneer u deze op de scannerglasplaat legt en reinig de scannerglasplaat. Vlekken en stof op het glas kunnen in het kopieergedeelte worden opgenomen, wat een verkeerde kopieerpositie of kleine afbeelding tot gevolg kan hebben.

➔ [“De Scannerglasplaat reinigen” op pagina 288](#)

■ Het papierformaat is verkeerd ingesteld.

Oplossingen

Selecteer de juiste instelling voor het papierformaat.

■ Formaat van origineel is verkeerd ingesteld in de kopieerinstelling.

Oplossingen

Selecteer het juiste **Formaat van origineel** in de kopieerinstelling.

Op de gekopieerde afdruk verschijnen ongelijke kleuren, vegen, vlekken of rechte lijnen



Dit kan de volgende oorzaken hebben.

■ De papierbaan is vies.

Oplossingen

Laad en werp het papier uit zonder af te drukken om het papiertraject te reinigen.

➔ [“Het papiertraject vrijmaken van inktvlekken” op pagina 287](#)

■ Er ligt stof of vuil op de originelen of de scannerglasplaat.

Oplossingen

Verwijder stof of vuil van de originelen en reinig de scannerglasplaat.

➔ [“De Scannerglasplaat reinigen” op pagina 288](#)

■ Er ligt stof of vuil op de ADF of de originelen.

Oplossingen

Reinig de ADF en verwijder stof of vuil van de originelen.

➔ [“De automatische documentinvoer \(ADF\) schoonmaken” op pagina 289](#)

■ Er is te veel kracht uitgeoefend op het origineel.

Oplossingen

Als u te veel kracht uitoefent, kunnen wazige plekken, vlekken en puntjes optreden.

Oefen niet te veel kracht uit op het origineel of de documentkap.

➔ [“Originelen plaatsen” op pagina 155](#)

■ De kopieerdichtheid is te hoog ingesteld.

Oplossingen

Verlaag de kopieerdichtheid.

➔ [“Menuopties voor kopiëren” op pagina 221](#)

Er verschijnt een webachtig patroon (ook wel "moiré" genoemd) op de gekopieerde afbeelding

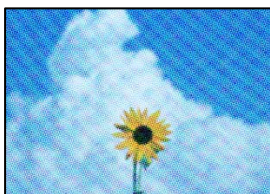

Als het origineel een gedrukt document is, zoals een tijdschrift of catalogus, verschijnt er een moirépatroon.

Oplossingen

Wijzig de instelling voor verkleinen en vergroten. Als er een moirépatroon verschijnt, plaatst u het origineel onder een iets andere hoek.

→ [“Menuopties voor kopiëren” op pagina 221](#)

De achterkant van het origineel is te zien op de gekopieerde afbeelding



Dit kan de volgende oorzaken hebben.

Wanneer dunne originelen worden gescand, kunnen afbeelden op de achterkant ook worden gescand.

Oplossingen

Plaats het origineel op de scannerglasplaat en leg er vervolgens een zwart vel papier overheen.

De kopieerdichtheid is te hoog ingesteld.

Oplossingen

Verlaag de kopieerdichtheid.

→ [“Menuopties voor kopiëren” op pagina 221](#)

Problemen met gescande afbeeldingen

Ongelijke kleuren, vuil, vlekken enzovoort bij scannen met de scanner glasplaat



Er ligt stof of vuil op de originelen of de scanner glasplaat.

Oplossingen

Verwijder stof of vuil van de originelen en reinig de scanner glasplaat.

➔ [“De Scannerglasplaat reinigen” op pagina 288](#)

Er is te veel kracht uitgeoefend op het origineel.

Oplossingen

Als u te veel kracht uitoefent, kunnen wazige plekken, vlekken en puntjes optreden.

Oefen niet te veel kracht uit op het origineel of de documentkap.

➔ [“Originelen plaatsen” op pagina 155](#)

Bij scannen vanaf de ADF ontstaan rechte lijnen

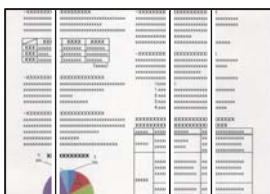

Er ligt stof of vuil op de ADF of de originelen.

Oplossingen

Reinig de ADF en verwijder stof of vuil van de originelen.

➔ [“De automatische documentinvoer \(ADF\) schoonmaken” op pagina 289](#)

Onscherpe scans, verticale strepen of verkeerde uitlijning



enthalten alle
Aufdruck. W
5008 "Regel

De originelen zijn gevouwen of gekreukeld.

Oplossingen

- Tijdens gebruik van de ADF
Leg de originelen niet in de ADF. Leg de originelen in plaats daarvan op de scannerglasplaat.
- De scannerglasplaat gebruiken
Probeer de vouwen en kreukels in de originelen zo goed mogelijk glad te strijken. Leg een stuk karton of iets dergelijks op de originelen, zodat de documenten niet omhoog komen en direct contact maken met de glasplaat.

De achtergrond van gescande afbeeldingen vertoont een verschuiving



Wanneer dunne originelen worden gescand, kunnen afbeelden op de achterkant ook worden gescand.

Oplossingen

Wanneer u vanaf de scannerglasplaat scant, leg dan een vel zwart papier of een bureaulegger op het origineel.

→ [“Originelen plaatsen” op pagina 155](#)

Kan het gecorrigeerde gebied niet scannen op de scannerglasplaat

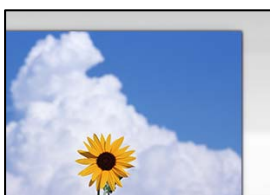

■ De originelen zijn niet goed geplaatst.

Oplossingen

- Zorg ervoor dat het origineel juist is geplaatst tegen de uitlijnmarkeringen.
- Als de rand van de gescande afbeelding ontbreekt, verschuift u het origineel wat weg van de rand van de scanner. U kunt de strook van ongeveer 1,5 mm (0,06 inch) langs de rand van de scannerglasplaat niet scannen.

➔ [“Originelen plaatsen” op pagina 155](#)

■ Er ligt stof of vuil op de scannerglasplaat.

Oplossingen

Verwijder stof of vuil van de scannerglasplaat en de documentkap. Als er afval of vuil rond het origineel aanwezig is, wordt het scanbereik uitgebreid om dit op te nemen.

Problemen in gescande afbeelding kunnen niet worden opgelost

Controleer het volgende. Als u alle oplossingen hebt geprobeerd en het probleem niet is opgelost.

■ Er zijn problemen met de instellingen van de scansoftware.

Oplossingen

Gebruik Epson Scan 2 Utility om de instellingen voor de scannersoftware te initialiseren.

Opmerking:

Epson Scan 2 Utility is een toepassing die met de scannersoftware wordt meegeleverd.

Opmerking:

*Voor Windows Server-besturingssystemen zorgt u ervoor dat de functie **Bureaubladervaring** is geïnstalleerd.*

1. Start Epson Scan 2 Utility.

- Windows 11

Klik op de startknop en selecteer dan **Alle apps > EPSON > Epson Scan 2 Utility**.

- Windows 10/Windows Server 2022/Windows Server 2019/Windows Server 2016

Klik op de startknop en selecteer vervolgens **EPSON > Epson Scan 2 Utility**.

- Windows 8.1/Windows 8/Windows Server 2012 R2/Windows Server 2012

Voer de naam van de software in het zoekvenster in en selecteer vervolgens het weergegeven pictogram.

- Windows 7/Windows Server 2008 R2/Windows Server 2008

Klik op de startknop en selecteer vervolgens **Alle programma's > EPSON > Epson Scan 2 > Epson Scan 2 Utility**.

- Mac OS

Selecteer **Ga > Toepassingen > Epson Software > Epson Scan 2 Utility**.

2. Selecteer de tab **Andere**.

3. Klik op **Reset**.

Als het probleem hiermee niet wordt opgelost, verwijdert u de scannersoftware en installeert u deze opnieuw.

➔ [“Toepassingen afzonderlijk installeren of verwijderen” op pagina 293](#)

De kwaliteit van het verzonden faxbericht is slecht

De kwaliteit van het verzonden faxbericht is slecht



Dit kan de volgende oorzaken hebben.

■ **Er ligt stof of vuil op de originelen of de scannerglasplaat.**

Oplossingen

Verwijder stof of vuil van de originelen en reinig de scannerglasplaat.

➔ [“De Scannerglasplaat reinigen” op pagina 288](#)

■ **Er is te veel kracht uitgeoefend op het origineel.**

Oplossingen

Als u te veel kracht uitoefent, kunnen wazige plekken, vlekken en puntjes optreden.

Oefen niet te veel kracht uit op het origineel of de documentkap.

➔ [“Originelen plaatsen” op pagina 155](#)

Bij het verzenden van faxberichten via de ADF ontstaan rechte lijnen

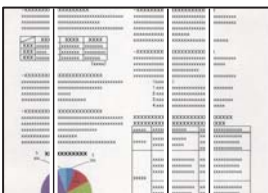

Er ligt stof of vuil op de ADF of de originelen.

Reinig de ADF en verwijder stof of vuil van de originelen.

Gerelateerde informatie

➔ [“De automatische documentinvoer \(ADF\) schoonmaken” op pagina 289](#)

De beeldkwaliteit van het verzonden faxbericht is slecht

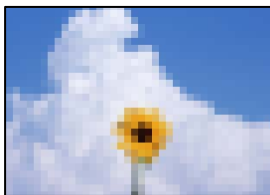

Dit kan de volgende oorzaken hebben.

De instelling voor het type origineel is onjuist.

Oplossingen

Selecteer **Fax > Faxinstellingen > Scaninstellingen > Type origineel** en wijzig de instelling. Wanneer het origineel dat u verzendt tekst en afbeeldingen bevat, stelt u dit in op **Foto**.

De resolutie is te laag ingesteld.

Oplossingen

Als u niet bekend bent met de prestaties van het faxapparaat van de afzender, stelt u het volgende in voordat u een faxbericht verzendt.

Selecteer **Fax > Faxinstellingen** en stel **Resolutie** in op de hoogste kwaliteit.

Selecteer **Fax > Faxinstellingen** en schakel vervolgens **Direct verzenden** in.

Als u **Resolutie** instelt op **Superfijn** of **Ultrafijn** en u het faxbericht vervolgens verzendt zonder **Direct verzenden** in te schakelen, wordt het faxbericht op een lagere resolutie verzonden.

De beeldkwaliteit van verzonden faxberichten wordt niet beter nadat bovenstaande oplossingen zijn geprobeerd

Oplossingen

Neem contact op met de printerbeheerder als u het probleem niet kunt oplossen. Printerbeheerders kunnen het volgende gedeelte raadplegen om faxproblemen op te lossen.

[“De kwaliteit van het verzenden of ontvangen faxbericht is slecht” op pagina 144](#)

De achterkant van het origineel schijnt door in het verzonden faxbericht



Dit kan de volgende oorzaken hebben.

Wanneer dunne originelen worden gescand, kunnen afbeelden op de achterkant ook worden gescand.

Oplossingen

Plaats het origineel op de scannerglasplaat en leg er vervolgens een zwart vel papier overheen.

■ De dichtheidsinstelling is hoog bij het verzenden van faxberichten.

Oplossingen

Selecteer **Fax > Faxinstellingen > Scaninstellingen > Dichtheid** en verlaag de instelling.

Het ontvangen faxbericht is van slechte kwaliteit

De beeldkwaliteit van ontvangen faxberichten is slecht



Dit kan de volgende oorzaken hebben.

■ De beeldkwaliteit is laag ingesteld op het faxapparaat van de afzender.

Oplossingen

Vraag de afzender faxberichten in een hogere kwaliteit te verzenden.

■ De beeldkwaliteit van ontvangen faxberichten wordt niet beter nadat bovenstaande oplossingen zijn geprobeerd

Oplossingen

Neem contact op met de printerbeheerder als u het probleem niet kunt oplossen. Printerbeheerders kunnen het volgende gedeelte raadplegen om faxproblemen op te lossen.

[“De kwaliteit van het verzonden of ontvangen faxbericht is slecht” op pagina 144](#)

Er wordt een bericht of foutcode weergegeven op het lcd-scherm

Er wordt een bericht weergegeven op het lcd-scherm

Als er een foutmelding op het display wordt weergegeven, volgt u de instructies op het scherm of de onderstaande oplossingen om het probleem op te lossen.

Zie de gerelateerde informatie hieronder als u niet via het bedieningspaneel naar de gedeelde map kunt scannen en een bericht wordt weergegeven.

Foutmeldingen	Oplossingen
Printerfout. Schakel de printer uit en weer in. Zie de documentatie voor details.	<ul style="list-style-type: none"> <input type="checkbox"/> Verwijder al het papier of beschermingsmateriaal uit de printer en de papercassette. Neemt contact op met de ondersteuning van Epson als de foutmelding nog steeds verschijnt na het uit- en opnieuw inschakelen. <input type="checkbox"/> Wanneer de volgende foutcodes worden weergegeven, controleert u in elke papierbron het maximumaantal vellen dat kan worden geladen. 000181, 000184, 000201, 000204, 000221, 000224
Printerfout. Raadpleeg uw documentatie voor details. Er zijn niet-afdrukfuncties beschikbaar.	<p>De printer is mogelijk beschadigd. Neem contact op met de Epson-ondersteuning of een erkende Epson-serviceprovider om een reparatie aan te vragen.</p> <p>Niet-afdrukgerelateerde functies, zoals scannen, zijn beschikbaar.</p>
Printerfout. Raadpleeg de documentatie voor details.	<p>De printer is mogelijk beschadigd. Neem contact op met de Epson-ondersteuning of een erkende Epson-serviceprovider om een reparatie aan te vragen.</p>
Papier op in XX. Laad papier. Papierformaat: XX/ Papiertype: XX	<p>Laad papier en voer vervolgens de papercassette volledig in.</p>
Er zijn teveel papercassette-eh. geïnstall. Schakel de voeding uit en installeer de extra eenheden. Raadpleeg uw documentatie voor details.	<p>U kunt tot drie optionele papercassettes installeren. Verwijder andere optionele papercassettes eerst door de installatiestappen in omgekeerde volgorde uit te voeren.</p>
Niet-ondersteunde Papercassette-eenheden geïnstalleerd. Schakel voeding uit verwijder. Raadpleeg uw documentatie voor details.	<p>Er zijn niet-ondersteunde, optionele papercassettes geplaatst. Verwijder deze door de stappen voor installatie in omgekeerde volgorde uit te voeren.</p>
Kan niet afdrukken omdat XX defect is. U kunt afdrukken vanaf een andere cassette.	<p>Schakel de stroomtoevoer uit en weer in en plaats de papercassette terug. Als de foutmelding nog steeds wordt weergegeven, neem dan contact op met de ondersteuning van Epson of een erkende Epson-serviceprovider om een reparatie aan te vragen.</p>
De transportrol in XX nadert het einde van zijn nuttige levensduur.	<ul style="list-style-type: none"> <input type="checkbox"/> Papercassette De transportrollen moeten regelmatig worden vervangen. Wanneer het tijd is voor vervanging, wordt papier niet meer correct ingevoerd vanuit de papercassette. Bereid nieuwe transportrollen voor. <input type="checkbox"/> Papierlade Wanneer het tijd is voor vervanging, wordt papier niet meer correct ingevoerd vanuit de papierlade. Neem contact op met de ondersteuning van Epson of een erkende Epson-serviceprovider om vervanging van de transportrollen aan te vragen.
De transportrol in XX heeft het einde van zijn nuttige levensduur bereikt. Vervang de transportrol en voer dan een reset van de teller uit.	<p>Vervang de transportrollen. Selecteer na het vervangen van de rollen Instel. > Onderhoud > Informatie transportrol > Teller resetten en selecteer vervolgens de papercassette waarvoor u de transportrollen hebt vervangen.</p>
De transportrol in XX heeft het einde van zijn levensduur bereikt.	<p>Neem contact op met de ondersteuning van Epson of een erkende Epson-serviceprovider om vervanging van de transportrollen van de papierlade aan te vragen.</p>
U moet Inktcartridge vervangen.	<p>Voor een optimale afdrukkwaliteit en bescherming van de printkop blijft een variabele inktreserve in de cartridge achter op het moment dat de printer aangeeft dat u de cartridge moet vervangen. Vervang het inktpatroon wanneer hierom wordt gevraagd.</p>

Foutmeldingen	Oplossingen
Het is bijna tijd voor onderhoud. Neem contact op met Epson-ondersteuning.	Klanten dienen niet zelf onderhoud uit te voeren. Neem voor onderhoud contact op met Epson of een erkende Epson-serviceprovider.
Deze printer heeft mogelijk onderhoud nodig om een goede afdrukkwaliteit te behouden. Neem contact op met Epson-ondersteuning.	Klanten dienen niet zelf onderhoud uit te voeren. Neem voor onderhoud contact op met Epson of een erkende Epson-serviceprovider.
Autom. weerg. papierinstelling is ingesteld op Uit. Sommige functies zijn wellicht niet beschikbaar. Zie uw documentatie voor details.	Als Autom. weerg. papierinstelling is uitgeschakeld, kunt u AirPrint niet gebruiken.
Geen kiestoon gedetecteerd.	<p>Dit probleem kan mogelijk worden opgelost door te tikken op Instel. > Algemene instellingen > Faxinstellingen > Basisinstellingen > Lijntype en vervolgens PBX te selecteren. Als uw telefoonsysteem een externe toegangscode vereist voor een buitenlijn, stelt u de toegangscode in nadat u PBX hebt geselecteerd. Gebruik een hekje (#) in plaats van de werkelijke toegangscode wanneer u een extern faxnummer invoert. Hiermee wordt de communicatie gegarandeerd.</p> <p>Als de foutmelding nog steeds wordt weergegeven, schakelt u de Kiestoondetectie uit. N.B. Als u deze functie uitschakelt, wordt het eerste cijfer van het faxnummer mogelijk overgeslagen waardoor het bericht naar een foutief nummer wordt verzonden.</p>
Kan geen faxen ontvangen omdat de faxgegevenscapaciteit vol is. Druk op Job/Status onderaan op het Startscherm voor details.	<p>Om de volgende redenen kunnen ontvangen faxberichten zich opstapelen zonder dat ze worden verwerkt.</p> <ul style="list-style-type: none"> <input type="checkbox"/> Kan niet afdrucken omdat er een printerfout is opgetreden. Los de printerfout op. Om de details en oplossingen voor de fout te controleren, drukt u op de knop  en selecteert u vervolgens Printerstatus. <input type="checkbox"/> Kan niet opslaan op computer of geheugenapparaat. Om te controleren of ontvangen faxberichten al dan niet zijn opgeslagen, drukt u op de knop  en selecteert u vervolgens Taak. Om ontvangen faxberichten op te slaan, schakelt u de computer in of verbindt u een geheugenapparaat met de printer.
Combinatie van IP-adres en subnetmasker is ongeldig. Raadpleeg uw documentatie voor meer details.	Voer het juiste IP-adres of de juiste standaardgateway in. Informeer voor hulp bij uw netwerkbeheerder.
Werk rootcertificaat bij om clouddiensten te gebruiken.	Voer Web Config uit en werk vervolgens het basiscertificaat bij.
Controleer of de poortinstellingen van Printer (zoals IP-adres) of het printerstuurprogramma correct is via Computer.	Klik op Wachtrij op het tabblad Hulpprogramma's van het printerstuurprogramma. Zorg ervoor dat de printerpoort goed is geselecteerd in Eigenschappen > Poort in het menu Printer . Dit gaat als volgt.
Controleer via de computer of de poortinstellingen of het printerstuurprogramma correct zijn. Raadpleeg uw documentatie voor details.	<p>USB-verbinding: USBXXX</p> <p>Netwerkverbinding: EpsonNet Print Port</p>

Foutmeldingen	Oplossingen
Recovery Mode Update Firmware	De printer is in de herstelmodus gestart omdat de firmware-update is mislukt. Volg de onderstaande stappen om opnieuw te proberen de firmware bij te werken. 1. Sluit de computer en de printer met een USB-kabel op elkaar aan. (In de herstelmodus kunt u de firmware niet via een netwerkverbinding bijwerken.) 2. Ga naar uw lokale Epson-website voor verdere instructies.

Gerelateerde informatie

➔ [“Meldingen worden op het bedieningspaneel weergegeven bij scannen naar een netwerkmap” op pagina 86](#)

Foutcode in het statusmenu

Als een taak niet succesvol voltooid is, controleer dan de foutcode in de geschiedenis van elke taak. U kunt de foutcode weergegeven door **Job/Status** > **Taak** te selecteren. Raadpleeg de volgende tabel om het probleem en de oplossing te zoeken.

Code	Probleem	Oplossing
001	Product werd uitgeschakeld door een stroomstoring.	-
101	Het geheugen is vol.	Probeer onderstaande methodes voor het reduceren van de grootte van de afdruktaak. <input type="checkbox"/> Verlaag de afdrukkwaliteit en de resolutie. <input type="checkbox"/> Wijzig de opmaak. <input type="checkbox"/> Verlaag het aantal afbeeldingen, letters of lettertypen in de afdruktaak.
102	Gesorteerd afdrukken is mislukt omwille van gebrek aan beschikbaar geheugen.	Probeer onderstaande methodes voor het reduceren van de grootte van de afdruktaak. Als u deze methodes niet wenst te gebruiken, probeer dan één exemplaar tegelijk af te drukken. <input type="checkbox"/> Verlaag de afdrukkwaliteit en de resolutie. <input type="checkbox"/> Wijzig de opmaak. <input type="checkbox"/> Verlaag het aantal afbeeldingen, letters of lettertypen in de afdruktaak.
103	De afdrukkwaliteit is verlaagd omwille van gebrek aan beschikbaar geheugen.	Als u de afdrukkwaliteit niet wenst te verlagen, probeer dan de volgende manieren om de grootte van de afdruktaak te beperken. <input type="checkbox"/> Wijzig de opmaak. <input type="checkbox"/> Verlaag het aantal afbeeldingen, letters of lettertypen in de afdruktaak.

Code	Probleem	Oplossing
104	Afdrukken in omgekeerde volgorde is mislukt omwille van gebrek aan beschikbaar geheugen.	<p>Als u in omgekeerde volgorde wenst af te drukken, probeer dan de volgende manieren om de grootte van de afdruktaak te beperken.</p> <ul style="list-style-type: none"> <input type="checkbox"/> Verlaag de afdrukkwaliteit en de resolutie. <input type="checkbox"/> Wijzig de opmaak. <input type="checkbox"/> Verlaag het aantal afbeeldingen, letters of lettertypen in de afdruktaak.
106	Kan niet afdrukken via de computer omwille van toegangsbeveiliging.	Neem contact op met uw printerbeheerder.
107	Mislukte gebruikersverificatie. De taak is geannuleerd.	<ul style="list-style-type: none"> <input type="checkbox"/> Zorg ervoor dat de gebruikersnaam en wachtwoord correct zijn. <input type="checkbox"/> Tik op Instel. > Algemene instellingen > Systeembeheer > Veiligheidsinstel. > Toegangsbeheer. Schakel de toegangsbeheerfunctie in en laat de taak vervolgens toe zonder authenticatie-informatie. <input type="checkbox"/> Een gebruikersaccount registreren op het printerstuurprogramma. "Een gebruikersaccount registreren in het printerstuurprogramma (Windows)" op pagina 307
108	Vertrouwelijke taakgegevens zijn verwijderd terwijl de product uitgeschakeld was.	-
109	Het ontvangen faxbericht was al verwijderd.	-
110	De taak werd eenzijdig afgedrukt omdat het geladen papier niet geschikt is voor dubbelzijdig afdrukken.	Als u dubbelzijdig wenst af te drukken, laad dan papier dat daar geschikt voor is.
111	Beschikbare geheugen is beperkt.	<p>Probeer onderstaande methodes voor het reduceren van de grootte van de afdruktaak.</p> <ul style="list-style-type: none"> <input type="checkbox"/> Verlaag de afdrukkwaliteit en de resolutie. <input type="checkbox"/> Wijzig de opmaak. <input type="checkbox"/> Verlaag het aantal afbeeldingen, letters of lettertypen in de afdruktaak.
120	Kan niet communiceren met de server die is verbonden via een open platform.	Controleer de server en het netwerk op fouten.
130	Gesorteerd afdrukken is mislukt omwille van gebrek aan beschikbaar geheugen.	<p>Probeer onderstaande methodes voor het reduceren van de grootte van de afdruktaak. Als u deze methodes niet wenst te gebruiken, probeer dan één exemplaar tegelijk af te drukken.</p> <ul style="list-style-type: none"> <input type="checkbox"/> Verlaag de afdrukkwaliteit en de resolutie. <input type="checkbox"/> Wijzig de opmaak. <input type="checkbox"/> Verlaag het aantal afbeeldingen, letters of lettertypen in de afdruktaak.

Code	Probleem	Oplossing
131	Afdrukken in omgekeerde volgorde is mislukt omwille van gebrek aan beschikbaar geheugen.	<p>Als u in omgekeerde volgorde wenst af te drukken, probeer dan de volgende manieren om de grootte van de afdruktaak te beperken.</p> <ul style="list-style-type: none"> <input type="checkbox"/> Verlaag de afdrukkwaliteit en de resolutie. <input type="checkbox"/> Wijzig de opmaak. <input type="checkbox"/> Verlaag het aantal afbeeldingen, letters of lettertypen in de afdruktaak.
132	Kan niet afdrukken vanwege onvoldoende beschikbaar geheugen.	<p>Probeer onderstaande methodes voor het reduceren van de grootte van de afdrukgegevens.</p> <ul style="list-style-type: none"> <input type="checkbox"/> Wijzig naar een kleiner papierformaat. <input type="checkbox"/> Vereenvoudig de gegevens door het aantal afbeeldingen in de afdrukgegevens of het aantal lettertypen te verminderen.
133	Kan niet dubbelzijdig afdrukken vanwege onvoldoende beschikbaar geheugen. Er wordt slechts op een zijde afgedrukt.	<p>Probeer onderstaande methodes voor het reduceren van de grootte van de afdrukgegevens.</p> <ul style="list-style-type: none"> <input type="checkbox"/> Wijzig naar een kleiner papierformaat. <input type="checkbox"/> Vereenvoudig de gegevens door het aantal afbeeldingen in de afdrukgegevens of het aantal lettertypen te verminderen.
151	Het afdrukken wordt niet uitgevoerd omdat de gebruikersnaam voor aanmelden en de gebruikersnaam die is gekoppeld aan de vertrouwelijke taak niet met elkaar overeenkomen.	<p>Zorg ervoor dat u zich aanmeldt met dezelfde gebruikersnaam als de gebruikersnaam die is gekoppeld aan de vertrouwelijke taak.</p>
201	Het geheugen is vol.	<ul style="list-style-type: none"> <input type="checkbox"/> Druk de ontvangen faxberichten af vanuit Taak in Job/Status. <input type="checkbox"/> Verwijder ontvangen faxberichten uit het Postvak IN via Taak bij Job/Status. <input type="checkbox"/> Als u een monochroom faxbericht naar een enkele bestemming zendt, kunt u dat doen d.m.v. Direct Send. <input type="checkbox"/> Verdeel uw originele in twee of meer delen en verzend ze dan.
202	De lijn werd verbroken door de machine van de ontvanger.	<p>Wacht even en probeer het dan nogmaals.</p>
203	Kan geen kiestoon detecteren.	<ul style="list-style-type: none"> <input type="checkbox"/> Zorg ervoor dat de telefoonkabel correct verbonden is en dat de telefoonlijn werkt. "De printer aansluiten op een telefoonlijn" op pagina 121 <input type="checkbox"/> Als de printer aangesloten is op de PBX of de terminaladapter, wijzig dan de instelling Lijntype naar PBX. <input type="checkbox"/> Tik op Instel. > Algemene instellingen > Faxinstellingen > Basisinstellingen > Kiestoondetectie en schakel de kiestooninstelling uit.

Code	Probleem	Oplossing
204	De machine van de ontvanger is bezet.	<input type="checkbox"/> Wacht even en probeer het dan nogmaals. <input type="checkbox"/> Controleer het faxnummer van de ontvanger.
205	De machine van de ontvanger antwoordt niet.	Wacht even en probeer het dan nogmaals.
206	De telefoonkabel is niet goed aangesloten op de LINE en EXT. poorten van de printer.	Controleer de aansluiting van de LINE poort en de EXT. poort aan de achterzijde van de printer.
207	De printer is niet verbonden met de telefoonlijn.	Sluit de telefoonkabel aan op een telefoonaansluiting.
208	Het faxbericht kon niet naar bepaalde ontvangers verzonden worden.	Druk in de faxmodus een Faxlogboek of Laatste overdracht -rapport voor eerdere faxberichten af via Faxverslag om de verkeerde bestemmingen te controleren. Als de instelling Foutgeg.opslaan geactiveerd is, kunt u een faxbericht opnieuw verzenden via Taak in het Job/Status .
301	Er is niet voldoende opslagruimte beschikbaar om de gegevens op het geheugenapparaat op te slaan.	<input type="checkbox"/> Verhoog de opslagruimte van het geheugenapparaat. <input type="checkbox"/> Reduceer het aantal documenten. <input type="checkbox"/> Verlaag de scanresolutie of verhoog de compressieverhouding om de grootte van het gescande beeld te reduceren.
302	Het geheugenapparaat is beveiligd tegen schrijven.	Schakel de beveiliging uit.
303	Er is geen map gecreëerd om de gescande afbeelding op te slaan.	Voer een ander geheugenapparaat in.
304	Het geheugenapparaat is verwijderd.	Voer het geheugenapparaat opnieuw in.
305	Er is een fout opgetreden bij het opslaan van de gegevens.	Als het externe apparaat wordt gebruikt vanaf een computer, wacht u even en probeert u het opnieuw.
306	Het geheugen is vol.	Wacht tot andere actieve taken voltooid zijn.
307	Het formaat van de afgedrukte afbeelding overschrijdt de maximum limiet. (Scannen naar een geheugenapparaat)	Verlaag de scanresolutie of verhoog de compressieverhouding om de grootte van het gescande beeld te reduceren.
311	Er is een DNS-fout opgetreden.	<input type="checkbox"/> Tik op Instel. > Algemene instellingen > Netwerkinstellingen > Geavanceerd > TCP/IP en controleer de DNS-instellingen. <input type="checkbox"/> Controleer de DNS-instellingen van de server, de computer en het toegangspunt.
312	Er is een authenticatiefout opgetreden.	Tik op Instel. > Algemene instellingen > Netwerkinstellingen > Geavanceerd > E-mailserver > Serverinstellingen en controleer de serverinstellingen.

Code	Probleem	Oplossing
313	Er is een communicatiefout opgetreden.	<ul style="list-style-type: none"> <input type="checkbox"/> Druk een netwerkverbindingsrapport af om te controleren of de printer is verbonden met het netwerk. <input type="checkbox"/> Tik op Instel. > Algemene instellingen > Netwerkinstellingen > Geavanceerd > E-mailserver > Serverinstellingen om de instellingen van de e-mailserver te controleren. U kunt de oorzaak van de fout controleren door de verbindingcontrole uit te voeren. <input type="checkbox"/> De authenticatiemethode van de instellingen en de e-mailserver komt mogelijk niet overeen. Als u Uit selecteert als authenticatiemethode, moet u ervoor zorgen dat de authenticatiemethode van de e-mailserver is ingesteld op Geen.
314	De bijlage is groter dan de maximaal toegelaten grootte voor bijlagen.	<ul style="list-style-type: none"> <input type="checkbox"/> Verhoog de instelling Max. grootte bijlage in de scaninstellingen. <input type="checkbox"/> Verlaag de scanresolutie of verhoog de compressieverhouding om de grootte van het gescande beeld te reduceren.
315	Het geheugen is vol.	Probeer het opnieuw nadat andere actieve taken voltooid zijn.
316	Er is een fout met de e-mailversleuteling opgetreden.	<ul style="list-style-type: none"> <input type="checkbox"/> Controleer of de instelling van het versleutelingscertificaat correct is. <input type="checkbox"/> Controleer of de tijdsinstelling van de printer correct is.
317	Er is een fout met de e-mailhandtekening opgetreden.	<ul style="list-style-type: none"> <input type="checkbox"/> Controleer of de instelling van het ondertekeningscertificaat correct is. <input type="checkbox"/> Controleer of de tijdsinstelling van de printer correct is.
318	Er is een domeinbeperkingfout opgetreden.	Neem contact op met de beheerder om te controleren of er beperkingen gelden voor het domein van uw e-mailbestemming.
321	Er is een DNS-fout opgetreden.	<ul style="list-style-type: none"> <input type="checkbox"/> Tik op Instel. > Algemene instellingen > Netwerkinstellingen > Geavanceerd > TCP/IP en controleer de DNS-instellingen. <input type="checkbox"/> Controleer de DNS-instellingen van de server, de computer en het toegangspunt.
322	Er is een authenticatiefout opgetreden.	Controleer de instellingen van Locatie .
323	Er is een communicatiefout opgetreden.	<ul style="list-style-type: none"> <input type="checkbox"/> Controleer de instellingen van Locatie. <input type="checkbox"/> Druk een netwerkverbindingsrapport af om te controleren of de printer is verbonden met het netwerk.
324	In de opgegeven map bestaat al een bestand met dezelfde naam.	<ul style="list-style-type: none"> <input type="checkbox"/> Verwijder het bestand met dezelfde naam. <input type="checkbox"/> Wijzig de bestandsnaamprefix bij Bestandsinstellingen.

Code	Probleem	Oplossing
325 326	Er is niet voldoende opslagruimte in de opgegeven map.	<input type="checkbox"/> Verhoog de opslagruimte in de opgegeven map. <input type="checkbox"/> Reduceer het aantal documenten. <input type="checkbox"/> Verlaag de scanresolutie of verhoog de compressieverhouding om de grootte van het gescande beeld te reduceren.
327	Het geheugen is vol.	Wacht tot andere actieve taken voltooid zijn.
328	De bestemming was fout of ze bestaat niet.	Controleer de instellingen van Locatie .
329	Het formaat van de afgedrukte afbeelding overschrijdt de maximum limiet. (Scannen naar een netwerkmap of FTP-server)	Verlaag de scanresolutie of verhoog de compressieverhouding om de grootte van het gescande beeld te reduceren.
330	Er is een fout met de veilige FTPS/FTPS-verbinding opgetreden.	<input type="checkbox"/> Controleer de locatie in de bestemmingsinstellingen. <input type="checkbox"/> Voer Web Config uit en werk vervolgens het basiscertificaat bij. <input type="checkbox"/> Voer Web Config uit en importeer vervolgens het CA-certificaat of werk het bij. Als de fout niet kan worden verholpen, schakelt u de certificaatverificatie uit in de bestemmingsinstellingen.
331	Er is een communicatiefout opgetreden.	Druk een netwerkverbindingsrapport af om te controleren of de printer is verbonden met het netwerk.
332	Er is niet voldoende opslagruimte beschikbaar om de gescande afbeelding op de doellocatie op te slaan.	Reduceer het aantal documenten.
333	De bestemming werd niet gevonden omdat de informatie naar de server verzonden werd voordat de gescande afbeelding verzonden werd.	Selecteer de bestemming opnieuw.
334	Er is een fout opgetreden tijdens het verzenden van de gescande afbeelding.	-
341	Er is een communicatiefout opgetreden.	<input type="checkbox"/> Controleer de aansluitingen van de printer en de computer. Als u verbinding maakt via een netwerk, drukt u een netwerkverbindingsrapport af om te controleren of de printer is verbonden met het netwerk. <input type="checkbox"/> Zorg ervoor dat Document Capture Pro op de computer geïnstalleerd is.
350	Er is een fout met het FTPS/HTTPS-certificaat opgetreden.	<input type="checkbox"/> Controleer of de instellingen voor de datum en tijd en het tijdsverschil juist zijn. <input type="checkbox"/> Voer Web Config uit en werk vervolgens het basiscertificaat bij. <input type="checkbox"/> Voer Web Config uit en importeer vervolgens het CA-certificaat of werk het bij. Als de fout niet kan worden verholpen, schakelt u de certificaatverificatie uit in de bestemmingsinstellingen.

Code	Probleem	Oplossing
401	Er is niet voldoende opslagruimte beschikbaar om de gegevens op het geheugenapparaat op te slaan.	Verhoog de opslagruimte van het geheugenapparaat.
402	Het geheugenapparaat is beveiligd tegen schrijven.	Schakel de beveiliging uit.
404	Het geheugenapparaat is verwijderd.	Voer het geheugenapparaat opnieuw in.
405	Er is een fout opgetreden bij het opslaan van de gegevens.	<ul style="list-style-type: none"> <input type="checkbox"/> Voer het geheugenapparaat opnieuw in. <input type="checkbox"/> Gebruik een ander geheugenapparaat waarop u een map hebt gemaakt met de functie Map voor opslag maken.
411	Er is een DNS-fout opgetreden.	<ul style="list-style-type: none"> <input type="checkbox"/> Tik op Instel. > Algemene instellingen > Netwerkinstellingen > Geavanceerd > TCP/IP en controleer de DNS-instellingen. <input type="checkbox"/> Controleer de DNS-instellingen van de server, de computer en het toegangspunt.
412	Er is een authenticatiefout opgetreden.	Tik op Instel. > Algemene instellingen > Netwerkinstellingen > Geavanceerd > E-mailserver > Serverinstellingen en controleer de serverinstellingen.
413	Er is een communicatiefout opgetreden.	<ul style="list-style-type: none"> <input type="checkbox"/> Tik op Instel. > Algemene instellingen > Netwerkinstellingen > Geavanceerd > E-mailserver > Serverinstellingen om de instellingen van de e-mailserver te controleren. U kunt de oorzaak van de fout controleren door de verbindingcontrole uit te voeren. <input type="checkbox"/> De authenticatiemethode van de instellingen en de e-mailserver komt mogelijk niet overeen. Als u Uit selecteert als authenticatiemethode, moet u ervoor zorgen dat de authenticatiemethode van de e-mailserver is ingesteld op Geen. <input type="checkbox"/> Druk een netwerkverbindingsrapport af om te controleren of de printer is verbonden met het netwerk.
421	Er is een DNS-fout opgetreden.	<ul style="list-style-type: none"> <input type="checkbox"/> Tik op Instel. > Algemene instellingen > Netwerkinstellingen > Geavanceerd > TCP/IP en controleer de DNS-instellingen. <input type="checkbox"/> Controleer de DNS-instellingen van de server, de computer en het toegangspunt.
422	Er is een authenticatiefout opgetreden.	Tik op Instel. > Algemene instellingen > Faxinstellingen > Ontvangstinstellingen > Instellingen opsl./doorsturen en controleer de instellingen van de map die is geselecteerd in Bestemming .

Code	Probleem	Oplossing
423	Er is een communicatiefout opgetreden.	<ul style="list-style-type: none"> <input type="checkbox"/> Druk een netwerkverbindingsrapport af om te controleren of de printer is verbonden met het netwerk. <input type="checkbox"/> Tik op Instel. > Algemene instellingen > Faxinstellingen > Ontvangstinstellingen > Instellingen opsl./doorsturen en selecteer > in het geregistreerde veld. Controleer vervolgens de mapinstelling in Opslaan/Doorstuurbestemming (vereist).
425	Er is niet voldoende opslagruimte in de opgegeven doelmap.	Verhoog de opslagruimte in de opgegeven doelmap.
428	De bestemming was fout of ze bestaat niet.	Tik op Instel. > Algemene instellingen > Faxinstellingen > Ontvangstinstellingen > Instellingen opsl./doorsturen en selecteer > in het geregistreerde veld. Controleer vervolgens de mapinstelling in Opslaan/Doorstuurbestemming (vereist) .

Papier loopt vast

Controleer de foutmelding die op het bedieningspaneel wordt weergegeven en volg de instructies om het vastgelopen papier, inclusief afgescheurde stukjes, te verwijderen. Op het lcd-scherm wordt een animatie weergegeven waarin u ziet hoe u vastgelopen papier verwijdert. Selecteer vervolgens **OK** om de fout te wissen.



Let op:

Raak nooit de knoppen van het bedieningspaneel aan als u met uw hand in de printer zit. Als de printer begint te werken, kunt u zich verwonden. Raak de uitstekende delen niet aan om verwondingen te voorkomen.



Belangrijk:

Verwijder voorzichtig het vastgelopen papier. Het papier krachtig verwijderen kan de printer beschadigen.

Opmerking:

*Als er nog afgescheurde stukjes papier achterblijven, selecteert u **Instel.** > **Onderhoud** > **Papier verwijderen** nadat u de papierstoring hebt opgelost. Hierdoor worden de resterende stukjes papier verwijderd.*

Voorkomen dat papier vastloopt

Controleer het volgende. Als papier vaak vastloopt.

- Plaats de printer op een vlakke ondergrond en gebruik deze in de aanbevolen omgevingsomstandigheden.
“Omgevingspecificaties” op pagina 458
- Gebruik papier dat door deze printer wordt ondersteund.
“Beschikbaar papier en capaciteiten” op pagina 388
- Volg de voorzorgsmaatregelen voor papierverwerking.
“Voorzorgsmaatregelen voor papierverwerking” op pagina 149

- Laad het papier in de juiste richting en schuif de zijgeleider tegen de rand van het papier aan.
“Papier laden” op pagina 151
- Laad niet meer dan het maximale aantal vellen dat voor het papier is opgegeven.
- Laad één blad papier per keer wanneer u meerdere bladen laadt.
- Controleer of de instellingen voor het papierformaat en de papiersoort overeenkomen met het papierformaat en de papiersoort in de printer.
“Lijst met papiersoorten” op pagina 150
- Het achterpaneel niet openen tijdens het afdrukken. Dit veroorzaakt een blokkade.
- Reinig de roller in de printer.
“Problemen met de papierinvoer oplossen voor Papiercassette” op pagina 283

De inktcartridges moeten worden vervangen

Voorzorgsmaatregelen voor inktcartridges

Lees de volgende instructies voordat u inktcartridges vervangt.

Voorzorgsmaatregelen voor de opslag van inkt

- Houd de inktcartridges uit de buurt van direct zonlicht.
- Bewaar de inktcartridges niet bij hoge temperaturen of temperaturen onder het vriespunt.
- Voor het beste resultaat raadt Epson aan om inktcartridges op te gebruiken voordat de houdbaarheidsdatum op de verpakking is verstreken of binnen zes maanden na de installatie (wat zich het eerst voordoet).
- Laat cartridges voor gebruik ten minste drie uur op kamertemperatuur komen.

Voorzorgsmaatregelen voor het vervangen van inktpatronen

- Raak de in de figuur getoonde onderdelen niet aan. Omdat dit de normale werking kan schaden.

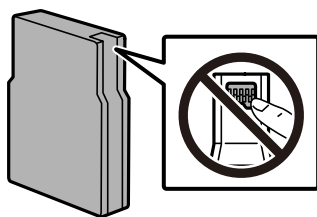

- Laat de cartridge niet vallen en stoot deze niet tegen harde voorwerpen, omdat hierdoor inkt kan lekken.
- Installeer alle cartridges, anders kunt u niet afdrukken.
- Schakel de printer niet uit terwijl de inkt wordt geladen. Als het laden van de inkt niet wordt voltooid, kunt u mogelijk niet afdrukken.
- Verplaats de printkop niet handmatig; anders kunt u de printer beschadigen.
- Als u een inktpatroon tijdelijk moet verwijderen, zorgt u dat u het inkttoevoergebied beschermt tegen vuil en stof. Bewaar de cartridge in dezelfde omgeving als de printer. Omdat de inkttoevoerpoort is uitgerust met een klep die is ontworpen om het vrijgeven van een teveel aan inkt tegen te houden, hoeft u zelf geen deksel of dop te verschaffen.

- Bij verwijderde cartridges kan er inkt rondom de inkttoevoer zitten. Wees dus voorzichtig dat er geen inkt in de omgeving van de cartridge wordt gemorst wanneer de cartridges worden verwijderd.
- Deze printer gebruikt inktpatronen die zijn uitgerust met een groene chip die informatie bijhoudt, zoals de hoeveelheid resterende inkt voor elk inktpatroon. Dit betekent dat zelfs wanneer het inktpatroon uit de printer wordt verwijderd voordat het leeg is, u het inktpatroon nog steeds kunt gebruiken nadat u het weer in de printer plaatst.
- Voor een optimale afdrukkwaliteit en bescherming van de printkop blijft een variabele inktreserve in de cartridge achter op het moment waarop de printer aangeeft dat u de cartridge moet vervangen. De opgegeven capaciteiten bevatten deze reserve niet.
- De cartridges kunnen gerecycled materiaal bevatten. Dit is echter niet van invloed op de functies of prestaties van de printer.
- Specificaties en uiterlijk van het inktpatroon zijn onderhevig aan wijziging zonder voorafgaande kennisgeving voor verbetering.
- Haal de inktcartridges niet uit elkaar en breng geen wijzigingen aan cartridges aan. Daardoor kan normaal afdrukken onmogelijk worden.
- U kunt de cartridges die bij de printer zijn geleverd, niet ter vervanging gebruiken.

Inktverbruik

- Wanneer u in monochroom of grijswaarden afdrukt, is het mogelijk kleureninkt te gebruiken in plaats van zwarte inkt, afhankelijk van de instellingen van het papiertype of de afdrukkwaliteit. Dit is omdat kleureninkt wordt gemengd om zwart te creëren. Voor optimale prestaties van de printkop wordt er tijdens onderhoudsactiviteiten, zoals reiniging van de printkop, een beetje inkt gebruikt uit alle cartridges. Er kan ook inkt worden gebruikt wanneer u de printer inschakelt.
- De opgegeven capaciteit hangt af van de afbeeldingen die u afdrukt, het papier dat u gebruikt, hoe vaak u afdrukt en de omgeving (bijvoorbeeld temperatuur) waarin u de printer gebruikt.
- De inkt in de cartridges die bij de printer zijn geleverd, wordt deels verbruikt bij de installatie van de printer. De printkop in uw printer is volledig met inkt geladen om afdrukken van hoge kwaliteit te bezorgen. Bij dit eenmalige proces wordt een bepaalde hoeveelheid inkt verbruikt. Met de gebruikte cartridge kunnen daarom wellicht minder pagina's worden afgedrukt dan met volgende cartridges.

Inktcartridges vervangen

Wanneer een bericht wordt weergegeven waarin u wordt gevraagd de inktcartridge te vervangen, selecteert u **Hoe** en bekijkt u de animaties die op het bedieningspaneel worden weergegeven om te leren hoe u de inktcartridge vervangt.

De resterende hoeveelheid inkt die wordt weergegeven op het bedieningspaneel, is de totale hoeveelheid inkt in de subtank, waar de inkt tijdelijk wordt opgeslagen voordat deze naar de printkop in de printer en de inktcartridge wordt gebracht. Als u de inktcartridge verwijdert nadat deze eenmaal is geïnstalleerd in de printer en u deze dan in een andere printer installeert, wordt de hoeveelheid resterende inkt mogelijk niet correct weergegeven.

Gerelateerde informatie

- ➔ [“Codes van de cartridges” op pagina 395](#)
- ➔ [“Voorzorgsmaatregelen voor inktcartridges” op pagina 362](#)

Tijdelijk met zwarte inkt afdrukken

Als de kleureninkt leeg is en er nog zwarte inkt over blijft, kunt u de volgende instellingen gebruiken om voor een korte tijd alleen met zwarte inkt af te drukken.

- Papiertype: Gewoon papier, Voorbedrukt, Briefhoofd, Kleur, Gerecycleerd, Normaal papier van hoge kwaliteit, Dik papier, Enveloppe
- Kleur: zwart-wit of Grijswaarden
- EPSON Status Monitor 3: ingeschakeld (tijdens afdrukken via het printerstuurprogramma in Windows.)

Aangezien deze functie slechts ca. vijf dagen beschikbaar is, moet u de lege cartridge zo snel mogelijk vervangen.

Opmerking:

- Als **EPSON Status Monitor 3** is uitgeschakeld, opent u het printerstuurprogramma, klikt u op **Extra instellingen** op het tabblad **Hulpprogramma's** en selecteert u **EPSON Status Monitor 3 inschakelen**.
- De beschikbare periode varieert naargelang de gebruiksomstandigheden.

Tijdelijk doorgaan met afdrukken met alleen zwarte inkt (bedieningspaneel)

1. Wanneer een bericht wordt weergegeven waarin wordt aangegeven dat u de inktcartridges moet vervangen, selecteert u **Doorg..**
Er wordt een bericht weergegeven waarin wordt aangegeven dat u tijdelijk kunt afdrukken met zwarte inkt.
2. Controleer het bericht en selecteer **Doorg..**
3. Als u wilt afdrukken in zwart-wit, selecteert u **Nee, herinner me later**.
De actieve taak wordt geannuleerd.
4. U kunt nu in zwart-wit en op normaal papier originelen kopiëren of faxen afdrukken. Selecteer op het startscherm de functie die u wilt gebruiken.

Tijdelijk doorgaan met afdrukken met alleen zwarte inkt (Windows)

Voer een van de volgende handelingen uit.

- Als het volgende venster wordt weergegeven, selecteert u **Afdrukken in zwart-wit**.

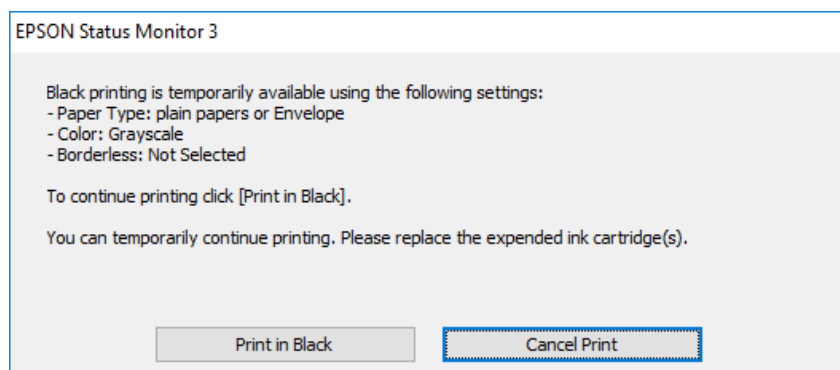

- Als het volgende venster verschijnt, stop dan met afdrucken. Hervat vervolgens het afdrucken.

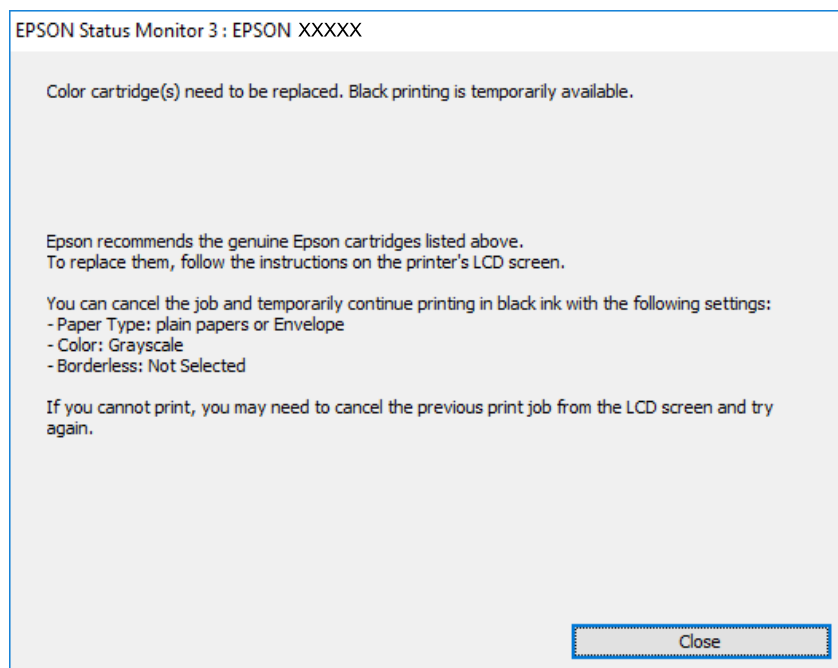

Opmerking:

Als u het afdrucken niet kunt annuleren vanaf de computer, doe dit dan op het bedieningspaneel van de printer.

Volg de onderstaande stappen als het afdrucken wordt hervat.

1. Open het venster van het printerstuurprogramma.
2. Selecteer een **Papiertype** waarvoor Afdrucken in zwart-wit wordt ondersteund.
3. Selecteer **Grijswaarden**.
4. Stel de andere items in op de tabbladen **Hoofdgroep** en **Meer opties**, indien nodig, en klik vervolgens op **OK**.
5. Klik op **Druk af**.
6. Klik op **Afdrukken in zwart-wit** in het venster dat wordt weergegeven.

Tijdelijk doorgaan met afdrucken met alleen zwarte inkt (Mac OS)

Opmerking:

Als u deze functie wilt gebruiken via een netwerk, gebruik dan **Bonjour** voor de verbinding.

1. Klik op het printerpictogram in het **Dokken**.
2. Annuleer de taak.

Opmerking:

Als u het afdrucken niet kunt annuleren vanaf de computer, doe dit dan op het bedieningspaneel van de printer.

3. Selecteer **Systeemvoorkeuren** (of **Systeeminstellingen**) in het Apple-menu > **Printers en scanners** (of **Afdrukken en scannen, Afdrukken en faxen**) en selecteer vervolgens de printer. Klik op **Opties en toebehoren** > **Opties** (of **Stuurprogramma**).
4. Selecteer **Aan** voor **Tijdelijk afdrukken in zwart-wit**.
5. Open het afdrukdialogvenster.
6. Selecteer **Printerinstellingen** in het venstermenu.
7. Selecteer een papiersoort waarvoor **Tijdelijk afdrukken in zwart-wit** kan worden ingesteld bij **Afdruk materiaal**.
8. Selecteer **Grijswaarden**.
9. Geef naar wens nog meer instellingen op.
10. Klik op **Afdrukken**.

Doorgaan met afdrukken om zwarte inkt te sparen (alleen voor Windows)

Als de zwarte inkt bijna leeg is en er nog genoeg kleureninkt over blijft, kunt u een mengsel van kleureninkt gebruiken om zwart te maken. U kunt blijven afdrukken terwijl u een nieuwe zwarte cartridge gereedmaakt.

Deze functie is alleen beschikbaar als u de volgende instellingen in de printerdriver selecteert.

- Papiertype: **Gewoon papier**
- Kwaliteit: **Standaard**
- EPSON Status Monitor 3: ingeschakeld

Opmerking:

- Als **EPSON Status Monitor 3** is uitgeschakeld, opent u het printerstuurprogramma, klikt u op **Extra instellingen** op het tabblad **Hulpprogramma's** en selecteert u **EPSON Status Monitor 3 inschakelen**.
- Samengesteld zwart ziet er anders uit dan puur zwart. Hierdoor daalt de afdruksnelheid wel.*
- Er wordt ook zwarte inkt gebruikt om de printkop in goede staat te houden.*

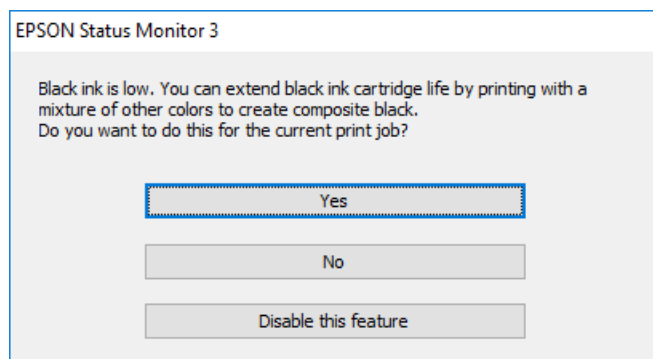

Opties	Beschrijving
Ja	Selecteer een mengsel van kleureninkt om zwart te maken. Dit venster verschijnt de volgende keer dat u een soortgelijke taak afdrukt.
Nee	Selecteer om de resterende zwarte inkt te gebruiken. Dit venster verschijnt de volgende keer dat u een soortgelijke taak afdrukt.
Deze functie uitschakelen	Selecteer om de resterende zwarte inkt te gebruiken. Dit venster wordt pas opnieuw weergegeven wanneer u de zwarte cartridge hebt vervangen en deze cartridge bijna is opgebruikt.

De onderhoudsset moet worden vervangen

Voorzorgsmaatregelen voor de onderhoudscassette

Lees de volgende instructies voordat u de onderhoudscassette vervangt.

- Raak de groene chip aan de zijkant van de onderhoudscassette niet aan. Omdat dit de normale werking kan schaden.
- Verwijder de folie aan de bovenzijde van de cassette niet; anders kan de inkt ontsnappen.
- Houd de gebruikte onderhoudscassette niet scheef wanneer deze in de plastic zak is verzegeld, omdat anders inkt kan lekken.
- Houd de onderhoudscassette uit de buurt van direct zonlicht.
- Vervang de onderhoudscassette niet tijdens afdrukken, omdat anders inkt kan lekken.
- Hergebruik van een onderhoudscassette die lange tijd uit het apparaat verwijderd is geweest, is niet toegestaan. Inkt in de cassette is dan gestold en er kan geen inkt meer worden geabsorbeerd.

Een onderhoudscassette vervangen

Tijdens sommige afdrukcycli kan een heel kleine hoeveelheid overtollige inkt in de onderhoudscassette worden verzameld. Dit bevat ook de vloeistof voor onderhoud. Het is nodig de onderhoudsset te vervangen wanneer deze het einde van zijn nuttige levensduur nadert of als de onderhoudsvloeistof op is. Om te voorkomen dat inkt uit de onderhoudsset lekt, is de printer ontworpen om het afdrukken te stoppen wanneer de onderhoudsset het einde van zijn nuttige levensduur heeft bereikt. Of en hoe vaak dit nodig is, hangt af van het aantal pagina's dat u afdrukt, het soort materiaal waarop u afdrukt en het aantal reinigingsprocedures dat door het apparaat wordt uitgevoerd.

Raadpleeg de animaties op het bedieningspaneel wanneer een bericht wordt weergegeven waarin u wordt gevraagd de onderhoudsset te vervangen. Dat de cassette moet worden vervangen, wil niet zeggen dat uw printer niet meer volgens de specificaties functioneert. De kosten voor deze vervanging vallen niet onder de garantie van Epson. Dit onderdeel kan door de gebruiker worden vervangen.

Opmerking:

Als de onderhoudsset aan het einde van zijn nuttige levensduur is, kunt u niet afdrukken en kunt u de printkop niet reinigen totdat de set is vervangen. Dit om het lekken van inkt te voorkomen. U kunt echter bewerkingen uitvoeren die geen inkt gebruiken, zoals scannen.

Gerelateerde informatie

➔ [“Onderhoudscassettecode” op pagina 396](#)

➔ “Voorzorgsmaatregelen voor de onderhoudscassette” op pagina 367

De transportrollen moet worden vervangen

Transportrollen in papiercassette 1 vervangen

Er zijn twee plaatsen waar de transportrollen moeten worden vervangen: aan de achterzijde van de printer (twee rollen) en op de papiercassette (één rol).

1. Druk op de knop  om de printer uit te zetten en trek de stroomkabel uit het stopcontact.

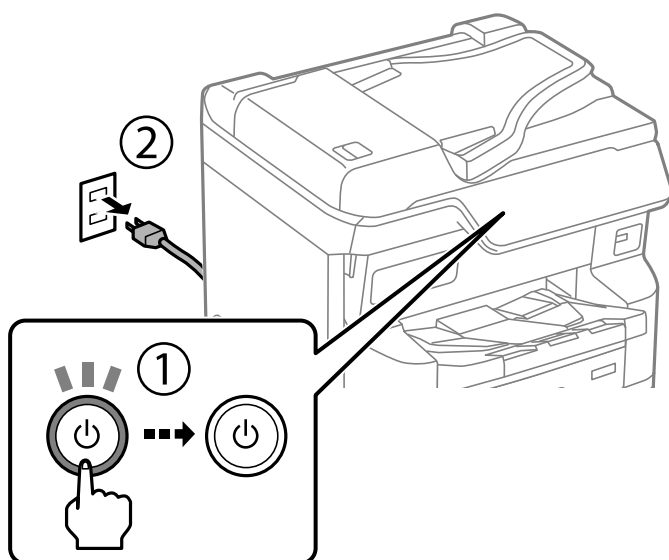

2. Haal de nieuwe transportrollen uit de verpakking.

! **Belangrijk:**

- ❑ De transportrollen voor papiercassette 1 en papiercassette 2 t/m 4 verschillen. Controleer de richting van de pijl in het midden van de transportrollen en zorg dat u de juiste transportrollen gebruikt voor papiercassette 1. Als u de verkeerde rollen plaatst, wordt het papier mogelijk niet goed doorgevoerd.

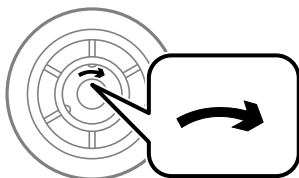

- ❑ Zorg ervoor dat er geen vlekken komen op het oppervlak van de transportrollen. Als er stof op het oppervlak van de transportrollen zit, reinig ze dan met een zachte, vochtige doek. Als u een droge doek gebruikt, beschadigt u mogelijk het oppervlak van de rollen.

3. Trek papercassette 1 naar buiten.

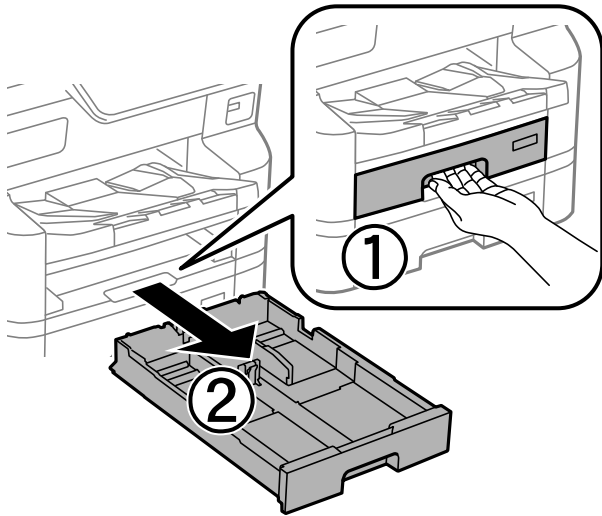

4. Draai de printer om en open het achterpaneel.

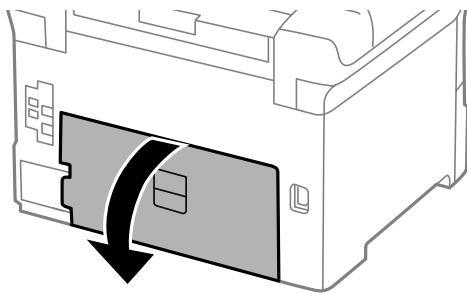

5. Trek de eenheid voor dubbelzijdige doorvoer naar buiten.

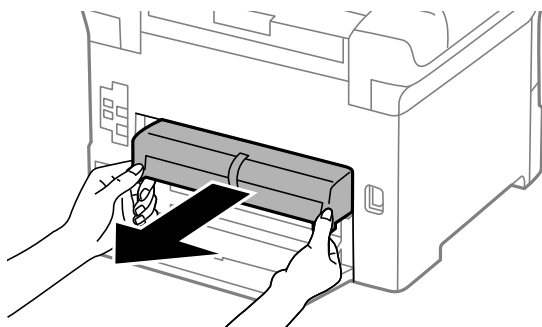

6. Verwijder de deksel in de achterkant van de printer.

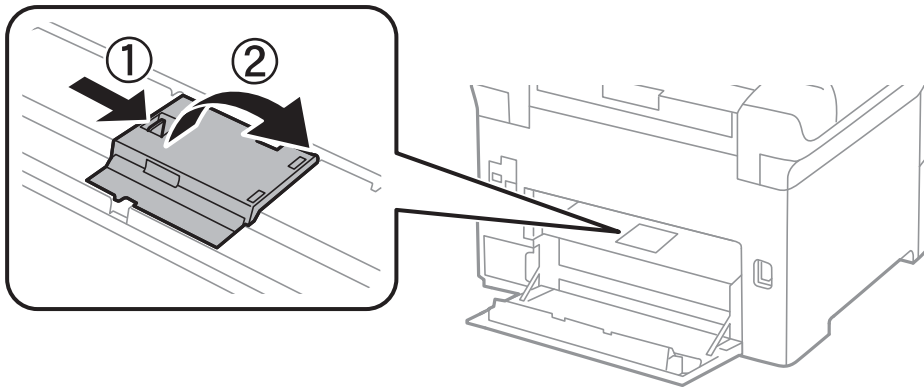

7. Schuif de twee gebruikte transportrollen naar buiten en verwijder ze.

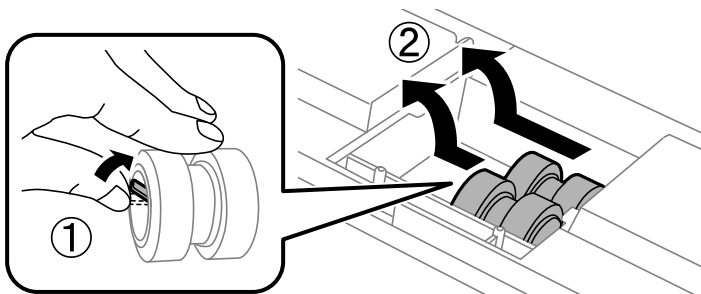

8. Plaats twee nieuwe transportrollen tot ze op hun plaats klikken.

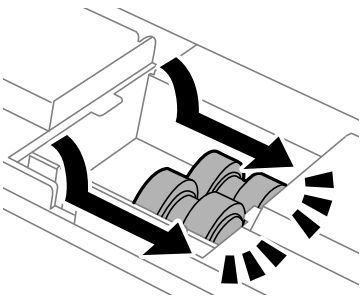

Opmerking:

Plaats de transportrollen door ze te rollen, zodat u ze vlot kunt invoeren.

9. Maak het deksel op de achterkant van de printer opnieuw vast.

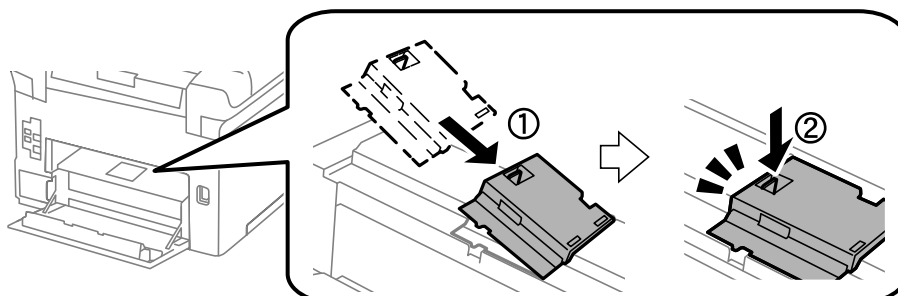

10. Plaats de eenheid voor dubbelzijdige doorvoer.

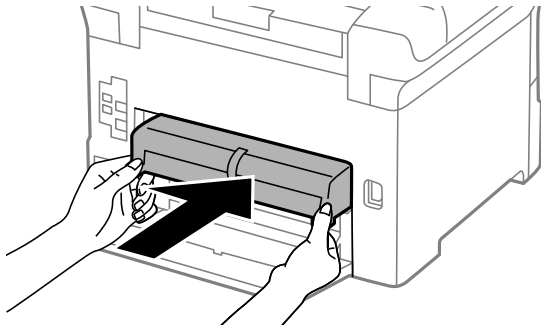

11. Sluit het achterpaneel.

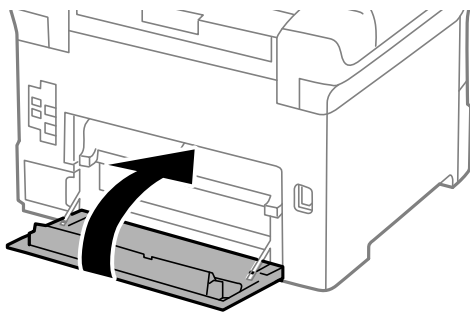

12. Ontgrendel de hendel van de papercassette.

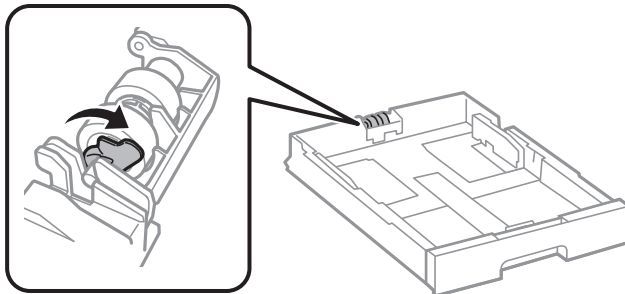

13. Schuif de transportrol naar de hendel en verwijder deze door de as uit de houder te nemen.

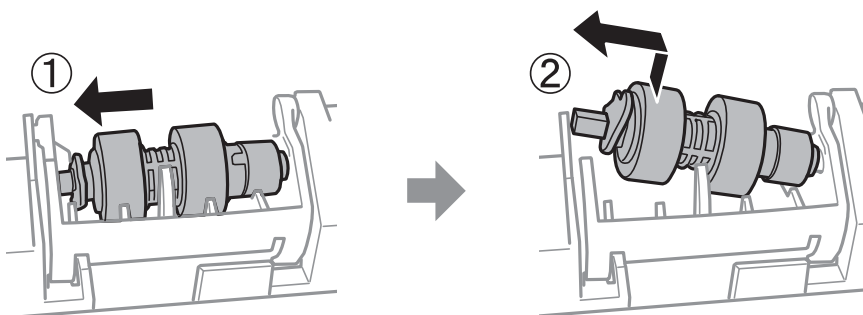

14. Plaats de as van de nieuwe transportrol in het gat in de houder en schuif de as aan de kant van de hendel door de sleuf met de platte zijde naar voren.

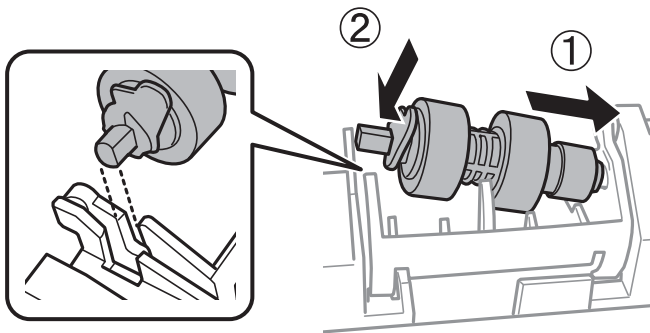

15. Vergrendel de hendel.

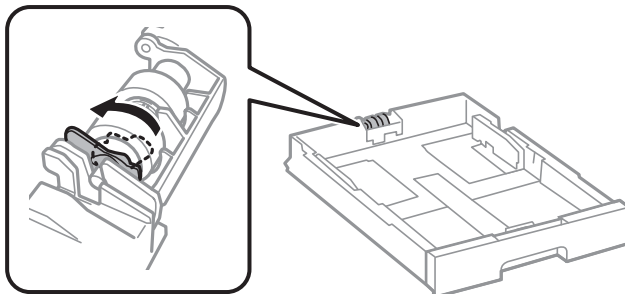

16. Plaats de papercassette.
17. Schakel de printer in en selecteer **Instel.** > **Onderhoud** > **Informatie transportrol** > **Teller resetten**. Selecteer vervolgens de papercassette waarvoor u de transportrollen hebt vervangen.

Gerelateerde informatie

➔ [“Codes van de transportrollen” op pagina 396](#)

Transportrollen in papercassette 2 t/m 4 vervangen

Er zijn twee plaatsen waar de transportrollen moeten worden vervangen: aan de achterzijde van de printer (twee rollen) en op de papercassette (één rol).

1. Druk op de knop  om de printer uit te zetten en trek de stroomkabel uit het stopcontact.

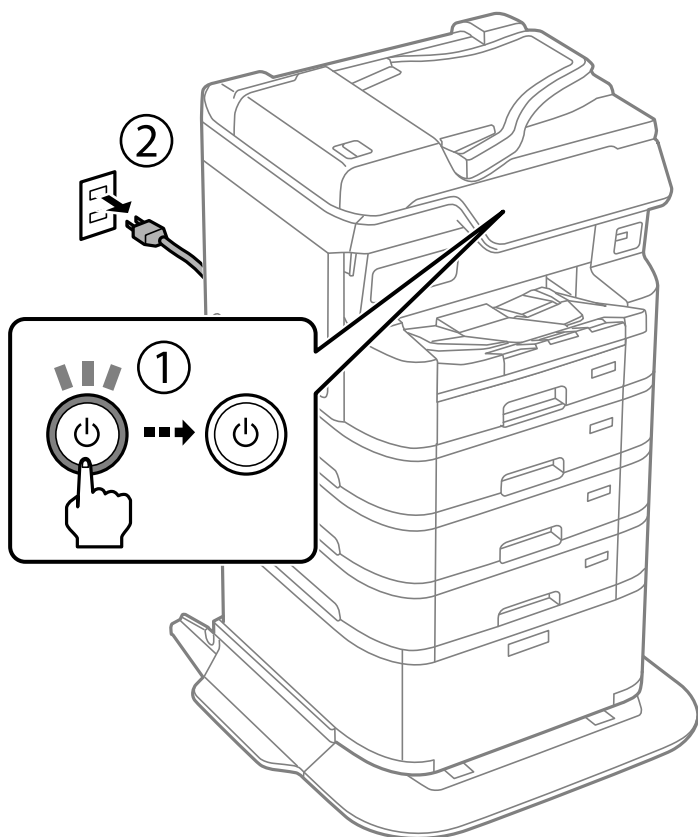

2. Haal de nieuwe transportrollen uit de verpakking.

! **Belangrijk:**

- ❑ De transportrollen voor papercassette 1 en papercassette 2 t/m 4 verschillen. Controleer de richting van de pijl in het midden van de transportrollen en zorg dat u de juiste transportrollen gebruikt voor papercassette 2 t/m 4. Als u de verkeerde rollen plaatst, wordt het papier mogelijk niet goed doorgevoerd.

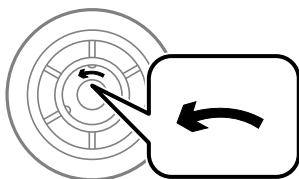

- ❑ Zorg ervoor dat er geen vlekken komen op het oppervlak van de transportrollen. Als er stof op het oppervlak van de transportrollen zit, reinig ze dan met een zachte, vochtige doek. Als u een droge doek gebruikt, beschadigt u mogelijk het oppervlak van de rollen.

3. Trek de papercassette waarvoor u de rollen wilt vervangen naar buiten.

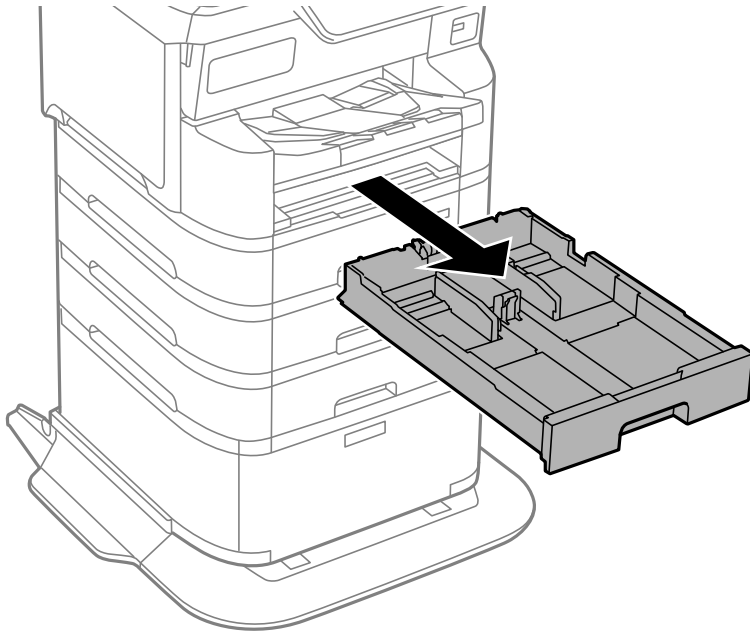

4. Draai de printer om en open het achterpaneel van de printer.

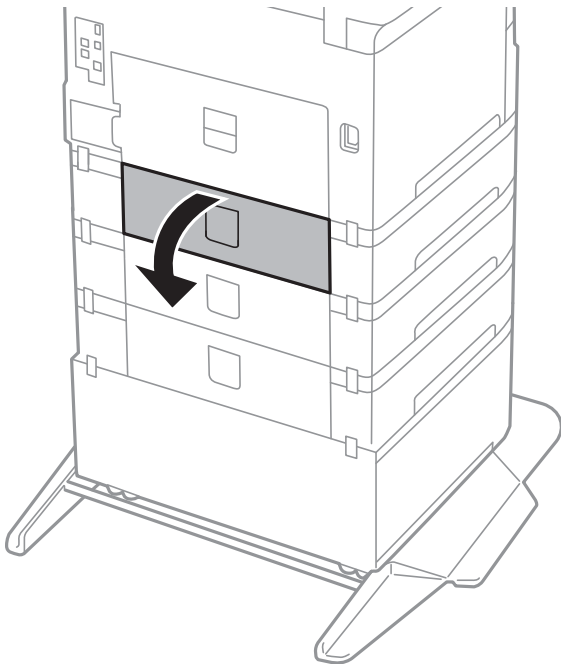

5. Verwijder de schroeven met een schroevendraaier en verwijder de afdekking aan de achterzijde van de printer.

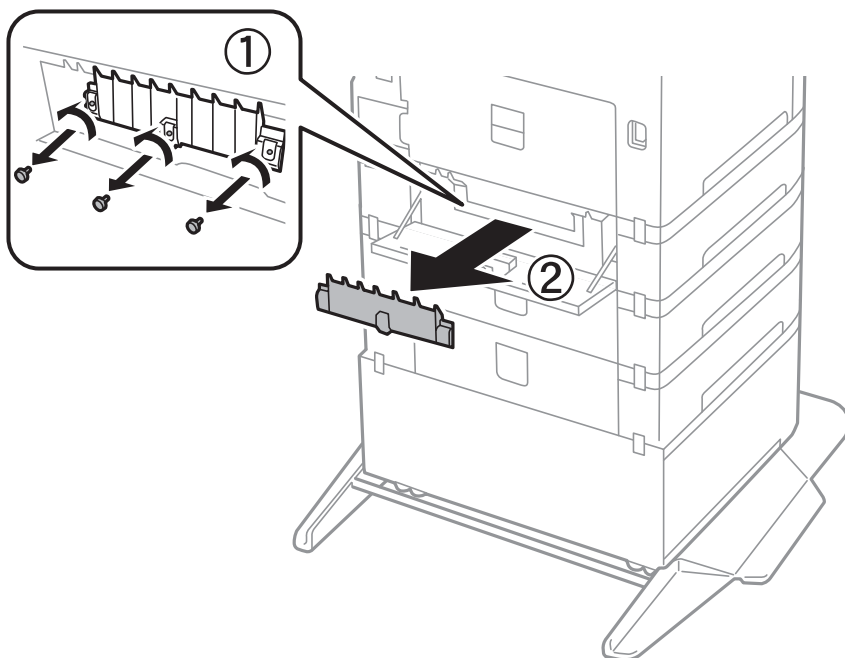

6. Schuif de twee gebruikte transportrollen naar buiten en verwijder ze.

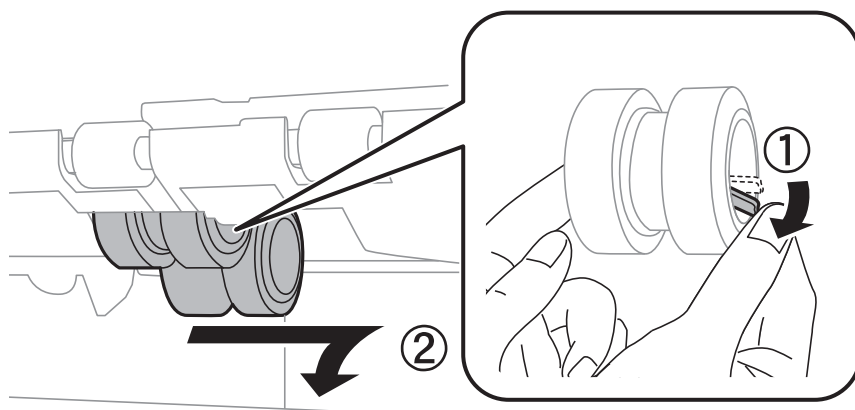

7. Plaats twee nieuwe transportrollen tot ze op hun plaats klikken.

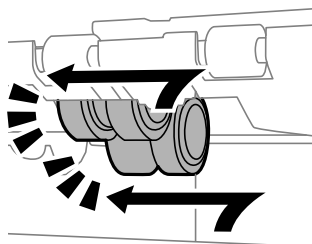

Opmerking:

Plaats de transportrollen door ze te rollen, zodat u ze vlot kunt invoeren.

8. Draai de schroeven vast om de afdekking weer te bevestigen.

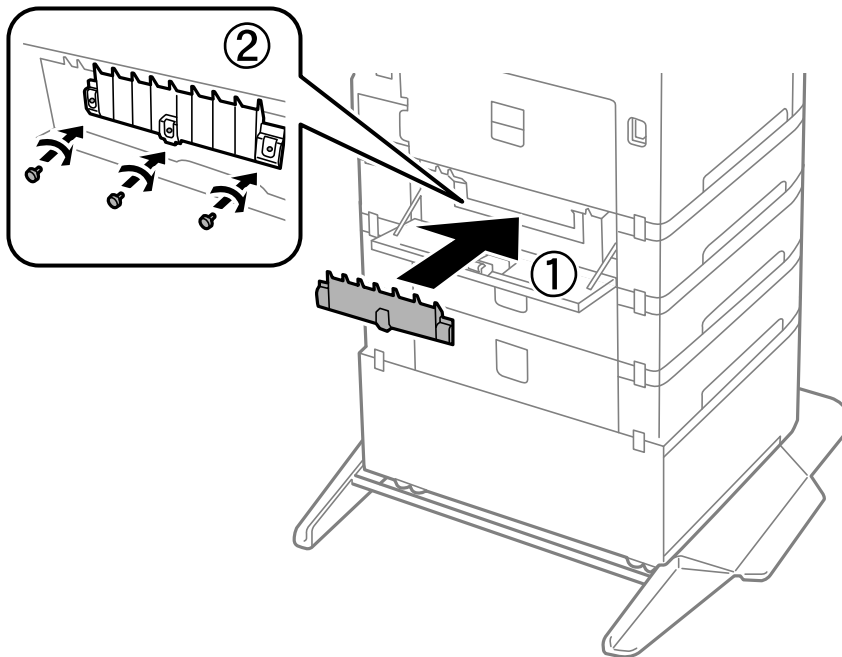

9. Sluit het achterpaneel.

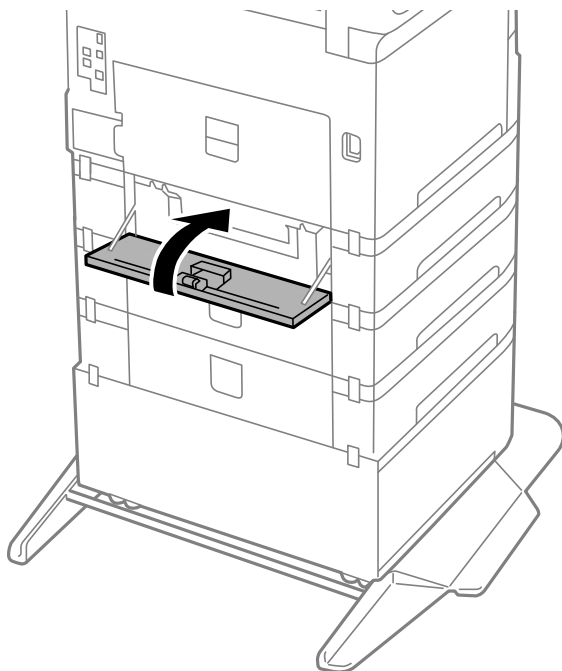

10. Ontgrendel de hendel.

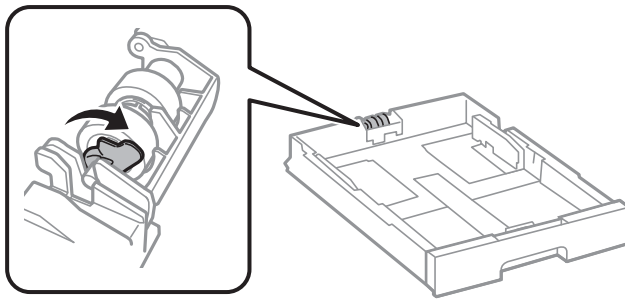

11. Schuif de transportrol naar de hendel en verwijder deze door de as uit de houder te nemen.

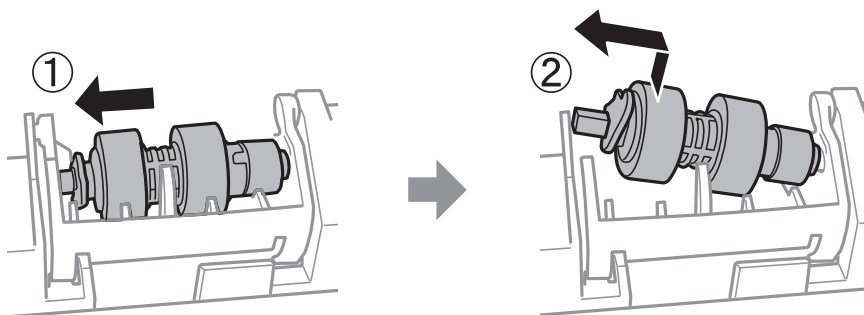

12. Plaats de as van de nieuwe transportrol in het gat in de houder en schuif de as aan de kant van de hendel door de sleuf met de platte zijde naar voren.

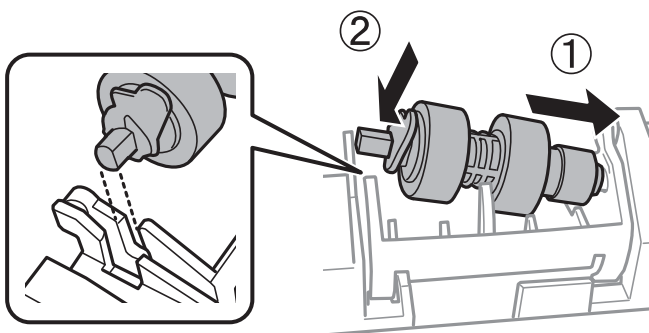

13. Vergrendel de hendel.

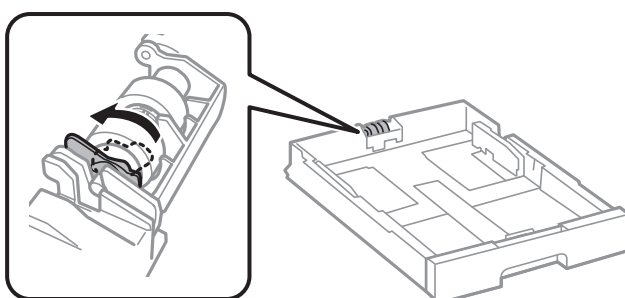

14. Plaats de papercassette.

15. Schakel de printer in en selecteer **Instel.** > **Onderhoud** > **Informatie transportrol** > **Teller resetten**. Selecteer vervolgens de papiercassette waarvoor u de transportrollen hebt vervangen.

Gerelateerde informatie

➔ [“Codes van de transportrollen” op pagina 396](#)

Kan de printer niet bedienen zoals verwacht

De printer gaat niet aan of uit

De stroom wordt niet ingeschakeld

Dit kan de volgende oorzaken hebben.

■ **Het netsnoer is niet goed aangesloten op het stopcontact.**

Oplossingen

Controleer of het netsnoer goed in het stopcontact zit.

■ **De knop is niet lang genoeg ingedrukt.**



Oplossingen

Houd de knop  iets langer ingedrukt.

De stroom wordt niet uitgeschakeld

■ **De knop is niet lang genoeg ingedrukt.**

Oplossingen

Houd de knop  iets langer ingedrukt. Als de printer ook hiermee niet uitgaat, haalt u de stekker uit het stopcontact. Zet de printer weer aan en zet deze vervolgens uit door op de knop  te drukken om te voorkomen dat de printkop uitdroogt.

Stroom schakelt automatisch uit

■ **De functie Uitschakelinst. of Uitschakelingstimer is uitgeschakeld.**

Oplossingen

- Selecteer **Instel.** > **Algemene instellingen** > **Basisinstellingen** > **Uitschakelinst.** en schakel vervolgens de instellingen **Uitschakelen indien inactief** en **Uitschakelen indien losgekoppeld** uit.
- Selecteer **Instel.** > **Algemene instellingen** > **Basisinstellingen** en schakel vervolgens de instelling **Uitschakelingstimer** uit.

Opmerking:

*Uw product heeft mogelijk de functie **Uitschakelinst.** of **Uitschakelingstimer**, afhankelijk van de plaats van aankoop.*

Printer wordt tijdens gebruik uitgeschakeld

■ De functie voor overspanningsbeveiliging is geactiveerd.

Oplossingen

Neem het netsnoer uit het stopcontact en sluit het weer aan. Schakel vervolgens de printer weer in. Neem contact op met de ondersteuning van Epson als het probleem niet kan worden opgelost.

De printer is traag

Afdrukken verloopt te traag

Dit kan de volgende oorzaken hebben.

■ Er zijn onnodige toepassingen actief.

Oplossingen

Sluit alle onnodige toepassingen op uw computer of mobiele apparaten.

■ De afdrukkwaliteit is te hoog ingesteld.

Oplossingen

Stel een lagere kwaliteit in.

■ Bidirectioneel afdrukken is uitgeschakeld.

Oplossingen

Schakel de bidirectionele (of hogesnelheids)instelling in. Wanneer deze instelling is geselecteerd, drukt de printkop in beide richtingen af, en verhoogt de afdruksnelheid.

Bedieningspaneel

Selecteer **Instel.** > **Algemene instellingen** > **Printerinstellingen** en schakel vervolgens **Bidirectioneel** in.

Windows

Selecteer **Bidirectioneel afdrukken** op het tabblad **Meer opties** van het printerstuurprogramma.

Mac OS

Selecteer **Systeemvoorkeuren** in het Apple-menu > **Printers en scanners** (of **Afdrukken en scannen, Afdrukken en faxen**) en selecteer vervolgens de printer. Klik op **Opties en toebehoren** > **Opties** (of **Stuurprogramma**). Selecteer **Aan** voor **Bidirectioneel afdrukken**.

■ Stille modus is ingeschakeld.

Oplossingen

Schakel **Stille modus** uit. De afdruksnelheid neemt af als de **Stille modus** actief is.

- Bedieningspaneel

Selecteer  op het startscherm en selecteer vervolgens **Uit**.

- Windows

Selecteer **Uit** bij **Stille modus** op het tabblad **Meer opties** van het printerstuurprogramma.

- Mac OS

Selecteer **Systeemvoorkeuren** in het Apple-menu > **Printers en scanners** (of **Afdrukken en scannen**, **Afdrukken en faxen**) en selecteer vervolgens de printer. Klik op **Opties en toebehoren** > **Opties** (of **Stuurprogramma**). Selecteer **Uit** voor **Stille modus**.

■ **Het drogen duurt lang bij dubbelzijdig afdrukken.**

Oplossingen

Bij dubbelzijdig afdrukken wordt eerst op een zijde afgedrukt en de inkt gedroogd voordat op de andere zijde wordt afgedrukt. Omdat de droogtijd afhankelijk is van omgevingsfactoren, zoals temperatuur en luchtvochtigheid, of van de afdrukgegevens, is de afdruksnelheid mogelijk lager.

De afdruksnelheid neemt sterk af tijdens het continu afdrukken

■ **De functie die ervoor zorgt dat het printermechanisme niet oververhit en beschadigd raakt is actief.**

Oplossingen

U kunt doorgaan met afdrukken. Als u de normale afdruksnelheid wilt herstellen, laat u de printer minstens 30 minuten inactief. De afdruksnelheid wordt niet hersteld als de stroom uit is.

Het afdrukken gaat te traag bij gebruik van de PostScript printerdriver

■ **De afdrukkwaliteit is te hoog ingesteld.**

Oplossingen

Stel de **Afdrukkwaliteit** in op **Snel**.

De scansnelheid is laag

■ **Scannen met een hogere resolutie.**

Oplossingen

Probeer op een lagere resolutie te scannen.

Het display wordt donker

■ **De printer staat in slaapstand.**

Oplossingen

Druk op een willekeurige plek op het lcd-scherm om terug te keren naar de eerdere status.

➔ [“Uit slaapstand komen:” op pagina 411](#)

Het touchscreen reageert niet

Dit kan de volgende oorzaken hebben.

■ Beschermvel zit vast aan het touchscreen.

Oplossingen

Als u een beschermvel op het optische touchscreen plakt, reageert het scherm mogelijk niet. Verwijder het vel.

■ Het scherm is vies.

Oplossingen

Schakel de printer uit en veeg het scherm af met een zachte, droge doek. Als zich op het scherm vlekken bevinden, reageert dit mogelijk niet.

Kan niet bedienen via het bedieningspaneel

■ Als u productfuncties wilt gebruiken wanneer Toegangsbeheer is ingesteld, moet u inloggen als geregistreerde gebruiker.

Oplossingen

Als u het wachtwoord niet kent, neem dan contact op met uw printerbeheerder.

“x” wordt weergegeven op het scherm en u kunt geen foto's selecteren

■ Het afbeeldingsbestand wordt niet ondersteund.

Oplossingen

Wanneer het afbeeldingsbestand niet wordt ondersteund door het apparaat, wordt "x" weergegeven op het lcd-scherm. Gebruik bestanden die door de printer worden ondersteund.

➔ [“Ondersteunde gegevensspecificaties” op pagina 457](#)

■ De bestandsnaam is te lang om door de printer te kunnen worden herkend.

Oplossingen

U kunt foto's afdrukken door de fotobestanden op het geheugenapparaat op te slaan op uw computer of mobiele apparaten. Voor mobiele apparaten kunt u afdrukken met Epson Smart Panel.

Het afdrukken is gepauzeerd

■ De afdekkingen van de printer staan open.

Oplossingen

Sluit de afdekkingen als u deze tijdens het afdrukken hebt geopend.

Geheugenapparaat wordt niet herkend

■ Het geheugenapparaat is uitgeschakeld.

Oplossingen

Selecteer op het bedieningspaneel **Instel.** > **Algemene instellingen** > **Printerinstellingen** > **Interface geheugenapp.** en schakel het geheugenapparaat in.

Kan gegevens niet opslaan op een geheugenapparaat

Dit kan de volgende oorzaken hebben.

■ De instelling voor opslag op een geheugenapparaat is niet geconfigureerd.

Oplossingen

Selecteer **Instel.** > **Algemene instellingen** > **Faxinstellingen** > **Ontvangstinstellingen** > **Instellingen opsl./doorsturen** in het startscherm. Selecteer het item dat u wilt wijzigen en selecteer vervolgens **Opsl.op geheugenapp.** bij **Map voor opslag maken**. U kunt alleen een extern geheugen gebruiken als deze instelling is geconfigureerd.

■ Het geheugenapparaat is beveiligd tegen schrijven.

Oplossingen

Schakel de beveiliging uit.

■ Er is onvoldoende vrij geheugen.

Oplossingen

Verwijder onnodige gegevens of plaats een ander geheugenapparaat.

Printer maakt veel lawaai tijdens werking

■ Stille modus is uitgeschakeld op de printer.

Oplossingen

Als de printer te veel lawaai maakt, schakelt u **Stille modus** in. Met deze functie ingeschakeld ligt de afdruksnelheid mogelijk lager.

- Bedieningspaneel

Selecteer  op het startscherm en selecteer vervolgens **Aan**.

- Windows

Selecteer **Aan** bij **Stille modus** op het tabblad **Meer opties** van het printerstuurprogramma.

- Mac OS

Selecteer **Systeemvoorkeuren** in het Apple-menu > **Printers en scanners** (of **Afdrukken en scannen**, **Afdrukken en faxen**) en selecteer vervolgens de printer. Klik op **Opties en toebehoren** > **Opties** (of **Stuurprogramma**). Selecteer **Aan** voor **Stille modus**.

Datum en tijd zijn verkeerd

■ Er is een storing opgetreden in de stroomvoorziening.

Oplossingen

Na een stroomonderbreking door blikseminslag of als de stroom langere tijd uitgeschakeld was, kan de klok de verkeerde tijd aangeven. Stel de juiste datum en tijd in via **Instel.** > **Algemene instellingen** > **Basisinstellingen** > **Datum/tijd instellen** op het bedieningspaneel.

Het basiscertificaat moeten worden bijgewerkt

■ Het basiscertificaat is verlopen.

Oplossingen

Voer Web Config uit, selecteer het tabblad **Netwerkbeveiliging** > **Basiscertificaat bijwerken**, en werk dan het basiscertificaat bij.

➔ [“Toepassing voor het configureren van printerbewerkingen \(Web Config\)” op pagina 404](#)

Het menu Printerinstellingen wordt niet weergegeven (Mac OS)

■ Het Epson-printerstuurprogramma is niet goed geïnstalleerd.

Oplossingen

Als het menu **Printerinstellingen** niet wordt weergegeven op macOS Catalina (10.15) of later, macOS High Sierra (10.13), macOS Sierra (10.12), OS X El Capitan (10.11), OS X Yosemite (10.10), OS X Mavericks (10.9), is het Epson-printerstuurprogramma niet goed geïnstalleerd. Doe dit vanuit het volgende menu.

Selecteer **Systeemvoorkeuren** (of **Systeeminstellingen**) in het menu Apple > **Printers en scanners** (of **Afdrukken en scannen, Afdrukken en faxen**), verwijder de printer en voeg de printer opnieuw toe.

macOS Mojave (10.14) heeft geen toegang tot **Printerinstellingen** in toepassingen van Apple, zoals TextEdit.

➔ [“Een originele Epson-printer toevoegen \(alleen voor Mac OS\)” op pagina 297](#)

Kopieën worden onbedoeld gemaakt en faxberichten worden onbedoeld verzonden

■ Vreemde objecten raken het optische touchscreen.

Oplossingen

Selecteer **Instel.** > **Algemene instellingen** > **Basisinstellingen** > **Uit slaapstand komen** en schakel **Druk op LCD-scherm voor activering** uit. De printer wordt pas uit de slaapstand (energiebesparing) gehaald wanneer u op de knop  drukt.

Het faxnummer van de afzender wordt niet weergegeven

■ Het faxnummer van de afzender is niet op het apparaat van de afzender ingesteld.

Oplossingen

De afzender heeft het faxnummer mogelijk niet ingesteld. Neem contact op met de afzender.

Het faxnummer van de verzender dat op ontvangen faxberichten wordt weergegeven is onjuist

■ Het faxnummer van de afzender dat op het apparaat van de afzender is ingesteld, is onjuist.

Oplossingen

De afzender heeft het faxnummer mogelijk verkeerd ingesteld. Neem contact op met de afzender.

Bellen is niet mogelijk met de verbonden telefoon

Neem contact op met de printerbeheerder om de externe telefoonaansluiting en de printerinstellingen te controleren. Printerbeheerders kunnen het volgende gedeelte raadplegen om faxproblemen op te lossen.

[“Bellen niet mogelijk op verbonden telefoon” op pagina 145](#)

Antwoordapparaat kan geen gesprekken aannemen

■ Het aantal keer overgaan voor het antwoordapparaat is gelijk aan of hoger dan het aantal dat is ingesteld bij de printerinstelling Overgaan voor antwoorden.

Oplossingen

Stel het aantal keer overgaan voor het antwoordapparaat in op een aantal dat lager is dan het aantal dat is ingesteld bij de printerinstelling **Overgaan voor antwoorden**.

Controleer de status van de faxinstellingen. Druk een **Lijst faxinstellingen** af. U kunt het menu openen via het bedieningspaneel van de printer zoals hieronder beschreven.

Fax >  (Meer) > **Faxverslag** > **Lijst faxinstellingen**

■ Het antwoordapparaat kan geen gesprekken aannemen nadat bovenstaande oplossingen zijn geprobeerd

Oplossingen

Neem contact op met de printerbeheerder als u het probleem niet kunt oplossen. Printerbeheerders kunnen het volgende gedeelte raadplegen om faxproblemen op te lossen.

[“Antwoordapparaat kan geen gesprekken aannemen” op pagina 145](#)

Er is een groot aantal ongewenste faxberichten ontvangen

Neem contact op met de printerbeheerder om de printerinstellingen te controleren. Printerbeheerders kunnen het volgende gedeelte raadplegen om faxproblemen op te lossen.

[“Er is een groot aantal ongewenste faxberichten ontvangen” op pagina 145](#)

Kan het probleem niet oplossen

Neem contact op met Epson-ondersteuning als het probleem niet is opgelost nadat u alle bovenstaande oplossingen hebt geprobeerd.

Zie de volgende gerelateerde informatie als problemen met afdrucken of kopiëren niet kunnen worden opgelost.

Problemen met afdrucken kunnen niet worden opgelost

Probeer de volgende oplossingen als u problemen met afdrucken of kopiëren niet kunt oplossen. Begin bij de eerste oplossing en loop ze vervolgens in volgorde af tot het probleem is opgelost.

- Zorg ervoor dat de papiersoort die in de printer is geladen en de papiersoort die op de printer is ingesteld overeenkomen met de papiersoortinstellingen van het printerstuurprogramma.

[“Instellingen voor het papierformaat en de papiersoort” op pagina 150](#)

- Gebruik een hogere kwaliteitsinstelling op het bedieningspaneel of in het printerstuurprogramma.
- Plaats de inktcartridge die al in de printer is geïnstalleerd opnieuw.

Door de inktcartridge opnieuw te installeren, kan de verstopping van spuitkanaaltjes in de printkop worden verholpen en kan de inkt weer vrij stromen.

Omdat er inkt wordt verbruikt wanneer de inktcartridge opnieuw wordt geïnstalleerd, kan er een bericht worden weergegeven waarin u wordt gevraagd de inktcartridge te vervangen. Dit is afhankelijk van de resterende hoeveelheid inkt.

[“Inktcartridges vervangen” op pagina 363](#)

- Lijn de printkop uit.

[“Verticale lijnen uitlijnen” op pagina 287](#)

- Voer een spuitkanaaltjescontrole uit om te controleren of de spuitkanaaltjes van de printkoppen verstopt zijn.

Als het spuitkanaaltjespatroon wordt onderbroken, zijn de spuitkanaaltjes mogelijk verstopt. Voer de printkopreiniging en de spuitkanaaltjescontrole om afwisselend 4 keer uit en controleer of de verstopping is verholpen.

Bij de printkopreiniging wordt wat inkt gebruikt.

[“De printkop controleren en reinigen” op pagina 285](#)

- Schakel de printer uit, wacht ten minste 6 uur en controleer vervolgens of de verstopping is verholpen.

Als het probleem inderdaad een verstopping was, kunt u het probleem mogelijk oplossen door een tijdje niet af te drukken.

U kunt het volgende controleren terwijl de printer is uitgeschakeld.

- Controleer of u originele Epson-inkcartridges gebruikt.

Gebruik bij voorkeur originele Epson-cartridges. Dit product is ontworpen om kleuren aan te passen gebaseerd op het gebruik van originele Epson-cartridges. De afdrukkwaliteit kan verslechteren wanneer niet-originele cartridges worden gebruikt.

[“Codes van de cartridges” op pagina 395](#)

- Controleer of er geen papierresten in de printer zijn achtergebleven.

Wanneer u papier verwijdert, raak de doorschijnende folie dan niet met uw handen of het papier aan.

- Controleer het papier.

Controleer of het papier is omgekruld of met de afdrukzijde naar de verkeerde kant is geladen.

[“Voorzorgsmaatregelen voor papierverwerking” op pagina 149](#)

[“Beschikbaar papier en capaciteiten” op pagina 388](#)

[“Niet-beschikbare papiersoorten” op pagina 394](#)

- Controleer of u geen oude inktcartridge gebruikt.

Voor het beste resultaat raadt Epson aan om inktcartridges op te gebruiken voordat de houdbaarheidsdatum op de verpakking is verstreken of binnen zes maanden na openen van de verpakking (wat zich het eerst voordoet).

Als u het probleem niet kunt oplossen met bovenstaande oplossingen, moet u wellicht een reparatie aanvragen. Neem contact op met de Epson-ondersteuning.

Gerelateerde informatie

➔ [“Voordat u contact opneemt met Epson” op pagina 537](#)

➔ [“Contact opnemen met de klantenservice van Epson” op pagina 537](#)

Productinformatie

Papiergegevens.	388
Informatie over verbruiksproducten.	395
Informatie over optionele items.	396
Software-informatie.	396
Overzicht instellingenmenu.	408
Productspecificaties.	449
Optiespecificaties.	466
Regelgevingsinformatie.	467

Papiergegevens

Beschikbaar papier en capaciteiten

Origineel Epson-papier

Epson raadt aan om origineel Epson-papier te gebruiken om afdrukken van hoge kwaliteit te krijgen.

Opmerking:

- Origineel Epson-papier is niet beschikbaar bij afdrukken via het Epson Universal-printerstuurprogramma.
- De beschikbaarheid van papier verschilt per locatie. Neem contact op met Epson Support voor de recentste informatie over beschikbaar papier in uw regio.
- Zie de volgende informatie over beschikbare papersoorten voor dubbelzijdig afdrukken.
[“Papier voor dubbelzijdig afdrukken” op pagina 394](#)
- Wanneer u afdrukt op origineel Epson-papier op een gebruikergedefinieerd formaat, zijn alleen de afdrukwaliteitsinstellingen **Standaard** of **Normaal** beschikbaar. Ook al laten sommige printerprogramma's u een betere printkwaliteit kiezen, dan wordt er nog steeds afgedrukt met **Standaard** of **Normaal**.

Papier dat geschikt is voor het afdrukken van documenten

Medianaam	Formaat	Laadcapaciteit (vellen)		
		Papiercassette 1	Papiercassette 2 tot 4	Papierlade
Epson Business Paper	A4	250	500	85
Epson Bright White Paper	A3	200	400	40
Epson Bright White Ink Jet Paper	A4	200	400	40

Papier dat geschikt is voor het afdrukken van documenten en foto's

Medianaam	Formaat	Laadcapaciteit (vellen)		
		Papiercassette 1	Papiercassette 2 tot 4	Papierlade
Epson Photo Quality Ink Jet Paper	A3+, A3	-	-	50
	A4	-	-	70
Epson Matte Paper-Heavyweight	A3+, A3	-	-	10
	A4	-	-	20

Papier dat geschikt is voor het afdrucken van foto's

Medianaam	Formaat	Laadcapaciteit (vellen)		
		Papiercassette 1	Papiercassette 2 tot 4	Papierlade
Epson Ultra Glossy Photo Paper	A4, 13×18 cm (5×7 inch), 10×15 cm (4×6 inch)	-	-	20
Epson Premium Glossy Photo Paper	A3+, A3	-	-	10
	A4, 13×18 cm (5×7 inch), 10×15 cm (4×6 inch)	-	-	20
Epson Premium Semigloss Photo Paper	A3+, A3	-	-	10
	A4, 10×15 cm (4×6 inch)	-	-	20
Epson Photo Paper Glossy	A3+, A3	-	-	10
	A4, 13×18 cm (5×7 inch), 10×15 cm (4×6 inch)	-	-	20

Diverse andere papiersoorten

Medianaam	Formaat	Laadcapaciteit (vellen)		
		Papiercassette 1	Papiercassette 2 tot 4	Papierlade
Epson Photo Quality Self Adhesive Sheets	A4	-	-	1

Commercieel beschikbaar papier

Opmerking:

8,5×13 inch, Indian-Legal, 8K (270×390 mm), 16K (195×270 mm) en de Half letter-formaten zijn niet beschikbaar wanneer u afdrukt met het PostScript-printerstuurprogramma.

Zie de volgende informatie over beschikbare papiersoorten voor dubbelzijdig afdrucken.

[“Papier voor dubbelzijdig afdrucken” op pagina 394](#)

Gewoon papier

Medianaam	Formaat	Laadcapaciteit (vellen)		
		Papiercassette 1	Papiercassette 2 tot 4	Papierlade
Gewoon papier, kopieerpapier	A3+	–	–	50
Voorgedrukt papier*1	A3, B4	250*2	500*2	50
Briefhoofd	A4	250*2	500*2	85
Gekleurd papier	A5			
Gerecycled papier	B5			
Normaal papier van hoge kwaliteit	Executive			
	Legal			
	Letter			
	US B (11×17 inch)*3			
	16K (195×270 mm)*4			
	8K (270×390 mm)*4			
	Indian-Legal*4			
	8,5×13 inch*4			
	A6	250*2	–	85
	B6			
	Half letter*3, *4			
	Gebruikergedefinieerd (mm)	250*2	–	50
	100 tot 297×148 tot 431,8			
	Gebruikergedefinieerd (mm)	250*2	500*2	50
	148 tot 297×210 tot 431,8			
	Gebruikergedefinieerd (mm)	–	–	50 (1)*5
	55 tot 329×127 tot 1200			

*1 Papier waarop verschillende vormen zijn voorgedrukt, zoals bonnen.

*2 U kunt papier laden tot aan de lijn die wordt aangegeven met het driehoekje op de zijgeleider.

*3 U kunt niet afdrukken via het printerstuurprogramma.

*4 U kunt niet afdrukken via een PostScript-printerstuurprogramma.

*5 De getallen tussen haakjes () geven de laadcapaciteit aan voor lengtes van 431,9 mm of meer.

Dik papier

Medianaam	Formaat	Laadcapaciteit (vellen)		
		Papiercassette 1	Papiercassette 2 tot 4	Papierlade
Dik papier (91 tot 150 g/m ²)	A3+	–	–	20
	A3 B4 8K (270×390 mm) ^{*2} US B (11×17 inch) ^{*1}	150 ^{*4}	250 ^{*4}	20
	Legal Indian-Legal ^{*2} 8,5×13 inch ^{*2}	150 ^{*4}	250 ^{*4}	40
	Letter A4 Executive B5 A5 16K (195×270 mm) ^{*2}		300 ^{*4}	40
	B6 A6 Half letter ^{*1, *2}	150 ^{*4}	–	40
	Gebruikergedefini- eerd (mm) 100 tot 297×148 tot 431,8	150 ^{*4}	–	20
	Gebruikergedefini- eerd (mm) 148 tot 297×210 tot 431,8	150 ^{*4}	250 ^{*4}	20
	Gebruikergedefini- eerd (mm) 55 tot 329×127 tot 1200	–	–	20 (1) ^{*3}

Medianaam	Formaat	Laadcapaciteit (vellen)		
		Papiercassette 1	Papiercassette 2 tot 4	Papierlade
Dik papier (151 tot 200 g/m ²)	A3+	–	–	15
	A3 8K (270×390 mm) ^{*2} US B (11×17 inch) ^{*1}	120 ^{*4}	200 ^{*4}	15
	B4 Legal Indian-Legal ^{*2} 8,5×13 inch ^{*2}	120 ^{*4}	200 ^{*4}	30
	Letter A4 Executive B5 A5 16K (195×270 mm) ^{*2}		250 ^{*4}	30
	B6 A6 Half letter ^{*1*2}	120 ^{*4}	–	30
	Gebruikergedefinieerd (mm) 100 tot 297×148 tot 431,8	120 ^{*4}	–	15
	Gebruikergedefinieerd (mm) 148 tot 297×210 tot 431,8	–	200 ^{*4}	15
	Gebruikergedefinieerd (mm) 55 tot 329×127 tot 1200	–	–	15 (1) ^{*3}

Medianaam	Formaat	Laadcapaciteit (vellen)		
		Papiercassette 1	Papiercassette 2 tot 4	Papierlade
Dik papier (201 tot 256 g/m ²)	A3+ A3 B4 8K (270×390 mm) ^{*2} US B (11×17 inch) ^{*1}	–	–	10
	Legal Letter 8,5×13 inch ^{*2} A4 Executive B5 A5 Half letter ^{*1, *2} B6 A6 16K (195×270 mm) ^{*2} Indian-Legal ^{*2}	–	–	20
	Gebruikergedefinieerd (mm) 55 tot 329×127 tot 1200	–	–	15 (1) ^{*3}

*1 U kunt niet afdrucken via het printerstuurprogramma.

*2 U kunt niet afdrucken via een PostScript-printerstuurprogramma.

*3 De getallen tussen haakjes () geven de laadcapaciteit aan voor lengtes van 431,9 mm of meer.

*4 U kunt papier laden tot aan de lijn die wordt aangegeven met het driehoekje op de zijgeleider.

Envelop

Medianaam	Formaat	Laadcapaciteit (enveloppen)		
		Papiercassette 1	Papiercassette 2 tot 4	Papierlade
Envelop	Envelop #10, Envelop DL, Envelop C6	–	–	10
	Envelop C4	–	–	1

Papier voor dubbelzijdig afdrukken

Origineel Epson-papier

- Epson Business Paper
- Epson Bright White Paper
- Epson Bright White Ink Jet Paper

Gerelateerde informatie

➔ [“Beschikbaar papier en capaciteiten” op pagina 388](#)

Commercieel beschikbaar papier

- Gewoon papier, kopieerpapier, voorgedrukt papier, papier met briefhoofd, gekleurd papier, gerecycled papier, gewoon papier van hoge kwaliteit*¹
- Dik papier (91 tot 150 g/m²)*¹
- Dik papier (151 tot 200 g/m²)*²
- Dik papier (201 tot 256 g/m²)*²

*1 De papierformaten A3+ of groter, Half letter, A6 en B6 worden niet ondersteund bij dubbelzijdig afdrukken.

Voor dubbelzijdig afdrukken op papier op maat, kunt u papierformaten van 148 tot 297×210 tot 431,8 mm gebruiken.

*2 Alleen handmatig dubbelzijdig afdrukken.

Gerelateerde informatie

➔ [“Beschikbaar papier en capaciteiten” op pagina 388](#)

Niet-beschikbare papiersoorten

Gebruik het volgende papier niet. Het gebruik van deze papiersoorten kan papierstoringen of vlekken op de afdruk veroorzaken.

- Gegolfd papier
- Gescheurd of afgeknipt papier
- Gevouwen papier
- Vochtig papier
- Te dik of te dun papier
- Papier waarop stickers zijn geplakt

Gebruik de volgende enveloppen niet. Het gebruik van deze enveloppen kan papierstoringen of vlekken op de afdruk veroorzaken.

- Omgekrulde of gevouwen enveloppen
- Enveloppen met zelfklevende oppervlakken of vensters

- Te dunne enveloppen

Deze kunnen omkrullen tijdens het afdrukken.

Informatie over verbruiksproducten

Codes van de cartridges

Dit zijn de codes van originele Epson-inkcartridges.

Opmerking:

- Inktcartridgecodes kunnen per locatie variëren. Neem contact op met Epson Support voor de juiste codes in uw omgeving.
- Niet alle cartridges zijn verkrijgbaar in alle landen.
- De cartridges kunnen gerecycled materiaal bevatten. Dit is echter niet van invloed op de functies of prestaties van de printer.
- Specificaties en uiterlijk van het inktpatroon zijn onderhevig aan wijziging zonder voorafgaande kennisgeving voor verbetering.

Voor Europa

Formaat	BK: Black (Zwart)	C: Cyan (Cyaan)	M: Magenta	Y: Yellow (Geel)
XXL*	T14B1	T14B2	T14B3	T14B4
XL*	T13X1	T13X2	T13X3	T13X4
L*	T13W1	T13W2	T13W3	T13W4

* U kunt verschillende formaten door elkaar gebruiken.

Gebroekers in Europa kunnen op de volgende website meer informatie vinden over de capaciteit van de Epson-inkcartridges.

<http://www.epson.eu/pageyield>

Voor Azië

BK: Black (Zwart)	C: Cyan (Cyaan)	M: Magenta	Y: Yellow (Geel)
T13R1	T13R2	T13R3	T13R4

Epson raadt het gebruik van originele Epson-cartridges aan. De kwaliteit of betrouwbaarheid van niet-originele inkt kan niet door Epson worden gegarandeerd. Het gebruik van niet-originele cartridges kan leiden tot schade die niet onder de garantie van Epson valt. Bovendien kan het gebruik van dergelijke producten er in bepaalde omstandigheden toe leiden dat het apparaat niet correct functioneert. Informatie over niet-originele inkt niveaus kunnen mogelijk niet worden weergegeven.

Onderhoudscassettecode

De gebruiker kan een onderhoudscassette kopen en vervangen.

Epson raadt het gebruik van een originele Epson-onderhoudscassette aan.

Hierna volgt de code van de originele Epson-onderhoudsset.

T6714

Codes van de transportrollen

Epson raadt het gebruik van originele Epson-transportrollen aan.

Dit zijn de codes.

Transportrollen van papiercassette 1: S210048

Transportrollen van papiercassette 2 tot 4: S210049

Informatie over optionele items

Codes voor optionele items

Optioneel item	Code
Authentication Device Table-P2	C12C939531
Optional Cassette Unit	C12C932611
Optional Cabinet	C12C932891

Software-informatie

In dit gedeelte vindt u enkele toepassingen die beschikbaar zijn voor uw printer. Voor een lijst van de ondersteunde software, raadpleegt u de volgende Epson-website of start u Epson Software Updater als bevestiging. U kunt de nieuwste toepassingen downloaden.

<http://www.epson.com>

Gerelateerde informatie

➔ [“Toepassing voor het bijwerken van software en firmware \(Epson Software Updater\)” op pagina 406](#)

Toepassing voor scannen vanaf een computer (Windows-printerstuurprogramma)

Het printerstuurprogramma bestuurt de printer op basis van de opdrachten van een toepassing. Door instellingen op te geven in het printerstuurprogramma krijgt u het beste afdrukresultaat. Met het hulpprogramma voor het printerstuurprogramma kunt u de status van de printer controleren en de printer in optimale conditie houden.

Opmerking:

*U kunt de taal van het printerstuurprogramma naar wens instellen. Selecteer de gewenste taal bij **Taal** op het tabblad **Hulpprogramma's**.*

Het printerstuurprogramma openen vanuit een toepassing

Als u instellingen wilt opgeven die alleen moeten gelden voor de toepassing waarmee u aan het werk bent, opent u het printerstuurprogramma vanuit de toepassing in kwestie.

Selecteer **Afdrukken** of **Afdrukinstelling** in het menu **Bestand**. Selecteer uw printer en klik vervolgens op **Voorkeuren** of **Eigenschappen**.

Opmerking:

De werking varieert naargelang de toepassing. Zie de Help van de toepassing voor meer informatie.

Het printerstuurprogramma openen via het bedieningspaneel enzovoort

Volg onderstaande stappen om instellingen te configureren voor alle toepassingen.

Windows 11

Klik op de startknop en selecteer vervolgens **Instellingen** > **Bluetooth en apparaten** > **Printers en scanners**. Klik op uw printer en selecteer **Voorkeursinstellingen voor afdrukken**.

Windows 10/Windows Server 2022/Windows Server 2019/Windows Server 2016

Klik op de startknop en selecteer vervolgens **Systeem** > **Configuratiescherm** > **Apparaten en printers weergeven** bij **Hardware en geluiden**. Klik met de rechtermuisknop op uw printer of houd het pictogram voor de printer ingedrukt en selecteer **Voorkeursinstellingen voor afdrukken**.

Windows 8.1/Windows 8/Windows Server 2012 R2/Windows Server 2012

Selecteer **Bureaublad** > **Instellingen** > **Configuratiescherm** > **Apparaten en printers weergeven** in **Hardware en geluiden**. Klik met de rechtermuisknop op uw printer of houd het pictogram voor de printer ingedrukt en selecteer **Voorkeursinstellingen voor afdrukken**.

Windows 7/Windows Server 2008 R2

Klik op de startknop en selecteer vervolgens **Bedieningspaneel** > **Apparaten en printers weergeven** in **Hardware en geluiden**. Klik met de rechtermuisknop op uw printer en selecteer **Voorkeursinstellingen voor afdrukken**.

Windows Server 2008

Klik op de startknop, selecteer **Bedieningspaneel** > **Printers** in **Hardware en geluiden**. Klik met de rechtermuisknop op uw printer en selecteer **Voorkeursinstellingen voor afdrukken**.

Het printerstuurprogramma openen via het printerpictogram op de taakbalk

Het printerpictogram op de taakbalk van het bureaublad is een snelkoppeling waarmee u snel het printerstuurprogramma kunt openen.

Als u op het printerpictogram klikt en **Printerinstellingen** selecteert, kunt u hetzelfde venster met printerinstellingen openen als het venster dat u opent via het bedieningspaneel. Als u op dit pictogram dubbelklikt, kunt u de status van de printer controleren.

Opmerking:

Als het printerpictogram niet op de taakbalk wordt weergegeven, open dan het venster van het printerstuurprogramma, klik op **Controlevoorkeursinstellingen** op het tabblad **Hulpprogramma's** en selecteer vervolgens **Snelkoppelingspictogram registreren op taakbalk**.

De toepassing starten

Open het venster van het printerstuurprogramma. Selecteer het tabblad **Hulpprogramma's**.

Gerelateerde informatie

➔ [“Menuopties voor het printerstuurprogramma” op pagina 165](#)

Toepassing voor scannen vanaf een computer (Mac OS-printerstuurprogramma)

Het printerstuurprogramma bestuurt de printer op basis van de opdrachten van een toepassing. Door instellingen op te geven in het printerstuurprogramma krijgt u het beste afdrukresultaat. Met het hulpprogramma voor het printerstuurprogramma kunt u de status van de printer controleren en de printer in optimale conditie houden.

Het printerstuurprogramma openen vanuit een toepassing

Klik op **Pagina-instelling** of **Afdrukken** in het menu **Bestand** van uw toepassing. Klik indien nodig op **Toon details** (of ▼) om het afdrukvenster te vergroten.

Opmerking:

Afhankelijk van de toepassing die wordt gebruikt, wordt **Pagina-instelling** mogelijk niet weergegeven in het menu **Bestand** en kunnen de bewerkingen voor het weergeven van het afdrukscherm verschillen. Zie de **Help** van de toepassing voor meer informatie.

De toepassing starten

Selecteer **Systeemvoorkeuren** (of **Systeeminstellingen**) in het Apple-menu > **Printers en scanners** (of **Afdrukken en scannen**, **Afdrukken en faxen**) en selecteer vervolgens de printer. Klik op **Opties en toebehoren** > **Hulpprogramma** > **Open Printerhulpprogramma**.

Gerelateerde informatie

➔ [“Menuopties voor het printerstuurprogramma” op pagina 194](#)

Uitleg bij het printerstuurprogramma voor Mac OS

Epson Printer Utility

U kunt een onderhoudsfunctie uitvoeren, zoals de spuitstukcontrole en printkopreiniging, en door **EPSON Status Monitor** te starten kunt u de printerstatus en foutmeldingen raadplegen.

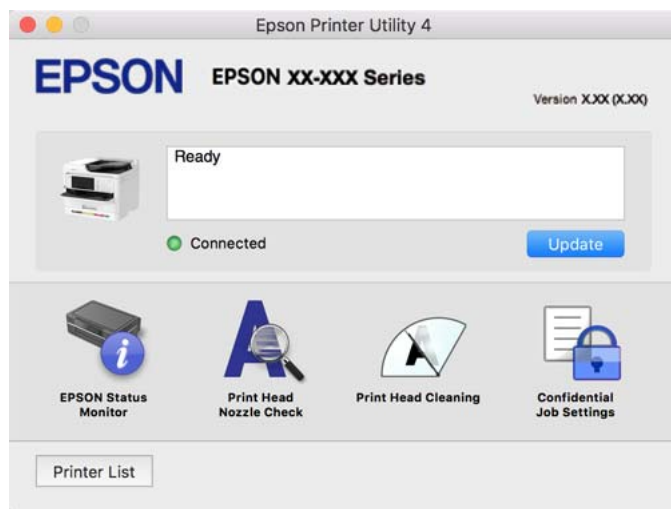

Toepassing waarmee PostScript-lettertypen (Windows PostScript-printerstuurprogramma) kunnen worden afgedrukt

Met het PostScript-printerstuurprogramma kan de printer afdruk-instructies in de paginabeschrijvingstaal die vanaf de computer zijn verzonden ontvangen en interpreteren en goed afdrucken. Hiermee kan worden afgedrukt vanuit PostScript-toepassingen die voor DTP worden gebruikt.

Het printerstuurprogramma openen vanuit een toepassing

Als u instellingen wilt opgeven die alleen moeten gelden voor de toepassing waarmee u aan het werk bent, opent u het printerstuurprogramma vanuit de toepassing in kwestie.

Selecteer **Afdrukken** of **Afdrukinstelling** in het menu **Bestand**. Selecteer uw printer en klik vervolgens op **Voorkeuren** of **Eigenschappen**.

Opmerking:

De werking varieert naargelang de toepassing. Zie de Help van de toepassing voor meer informatie.

Het printerstuurprogramma openen via het bedieningspaneel

Wilt u instellingen configureren voor alle toepassingen, dan kunt u dit via het bedieningspaneel doen.

Windows 11

Klik op de startknop en selecteer vervolgens **Instellingen** > **Bluetooth en apparaten** > **Printers en scanners**. Klik op uw printer en selecteer **Voorkeursinstellingen voor afdrukken**.

Windows 10/Windows Server 2022/Windows Server 2019/Windows Server 2016

Klik op de startknop en selecteer vervolgens **Windows-systeem** > **Bedieningspaneel** > **Apparaten en printers weergeven in Hardware en geluiden**. Klik met de rechtermuisknop op uw printer, of houdt het pictogram voor de printer ingedrukt en selecteer **Voorkeursinstellingen voor afdrukken**

- Windows 8.1/Windows 8/Windows Server 2012 R2/Windows Server 2012

Selecteer **Bureaublad** > **Instellingen** > **Configuratiescherf** > **Apparaten en printers weergeven** in **Hardware en geluiden**. Klik met de rechtermuisknop op uw printer, of houd het pictogram voor de printer ingedrukt en selecteer **Voorkeursinstellingen voor afdrukken**

- Windows 7/Windows Server 2008 R2

Klik op de startknop en selecteer vervolgens **Bedieningspaneel** > **Apparaten en printers weergeven** in **Hardware en geluiden**. Klik met de rechtermuisknop op uw printer en selecteer **Voorkeursinstellingen voor afdrukken**.

- Windows Server 2008

Klik op de startknop, selecteer **Bedieningspaneel** > **Printers** in **Hardware en geluiden**. Klik met de rechtermuisknop op uw printer en selecteer **Voorkeursinstellingen voor afdrukken**.

Het printerstuurprogramma openen via het printerpictogram op de taakbalk

Het printerpictogram op de taakbalk van het bureaublad is een snelkoppeling waarmee u snel het printerstuurprogramma kunt openen.

Als u op het printerpictogram klikt en **Printerinstellingen** selecteert, kunt u hetzelfde venster met printerinstellingen openen als het venster dat u opent via het bedieningspaneel. Als u op dit pictogram dubbelklikt, kunt u de status van de printer controleren.

Gerelateerde informatie

➔ [“Menuopties voor het PostScript-printerstuurprogramma” op pagina 189](#)

Toepassing waarmee PostScript-lettertypen (Mac OS PostScript-printerstuurprogramma) kunnen worden afgedrukt

Met het PostScript-printerstuurprogramma kan de printer afdruk-instructies in de paginabeschrijvingstaal die vanaf de computer zijn verzonden ontvangen en interpreteren en goed afdrukken. Hiermee kan worden afgedrukt vanuit PostScript-toepassingen die voor DTP worden gebruikt.

Het printerstuurprogramma openen vanuit een toepassing

Klik op **Pagina-instelling** of **Afdrukken** in het menu **Bestand** van uw toepassing. Klik indien nodig op **Toon details** (of ▼) om het afdrukvenster te vergroten.

Opmerking:

*Afhankelijk van de toepassing die wordt gebruikt, wordt **Pagina-instelling** mogelijk niet weergegeven in het menu **Bestand** en kunnen de bewerkingen voor het weergeven van het afdrukscherm verschillen. Zie de **Help** van de toepassing voor meer informatie.*

De toepassing starten

Selecteer **Systeemvoorkeuren** (of **Systeeminstellingen**) in het Apple-menu > **Printers en scanners** (of **Afdrukken en scannen, Afdrukken en faxen**) en selecteer vervolgens de printer. Klik op **Opties en toebehoren** > **Hulpprogramma** > **Open Printerhulpprogramma**.

Gerelateerde informatie

➔ [“Menuopties voor het PostScript-printerstuurprogramma” op pagina 202](#)

Toepassing waarmee PCL-taal (PCL-printerstuurprogramma) kan worden afgedrukt

Met het PCL-printerstuurprogramma kan de printer afdrukinstructies in de paginabeschrijvingstaal die vanaf de computer zijn verzonden ontvangen en interpreteren en goed afdrukken. Deze functie is geschikt voor afdrukken vanuit algemene toepassingen, zoals Microsoft Office.

Opmerking:

Mac OS wordt niet ondersteund.

Sluit de printer aan op hetzelfde netwerk als de computer en volg de onderstaande procedure om het printerstuurprogramma te installeren.

1. Download het uitvoerbare bestand van het stuurprogramma van de ondersteuningswebsite van Epson.
<http://www.epson.eu/Support> (alleen Europa)
<http://support.epson.net/>
2. Dubbelklik op het uitvoerbare bestand.
3. Volg de instructies op het scherm om de installatie te voltooien.

Opmerking:

Als een software-cd bij de printer wordt geleverd, kunt u de software ook installeren met behulp van de cd. Open "Driver\PCL Universal".

Toepassing voor het scannen van documenten (Document Capture Pro)

Document Capture Pro* is een toepassing waarmee u eenvoudig originelen, zoals documenten, kunt scannen.

De methode voor het opslaan van afbeeldingen is in deze toepassing geregistreerd als een *taak*. Als u een reeks bewerkingen vooraf als taak registreert, kunt u alle bewerkingen eenvoudig uitvoeren door de taak te selecteren. Vooraf ingestelde taken zijn beschikbaar waarmee u gescande afbeeldingen kunt opslaan op een computer.

Raadpleeg de Help van Document Capture Pro voor meer informatie over het gebruik van de functies.

Opmerking:

U kunt taken niet alleen vanaf de computer uitvoeren, maar ook vanaf het bedieningspaneel van de printer die met een netwerk is verbonden.

* De namen zijn voor Windows. Voor Mac OS is de naam Document Capture.

Beginnen met Windows

Windows 11

Klik op de knop Start en selecteer vervolgens **Alle apps > Epson Software > Document Capture Pro**.

Windows 10

Klik op de startknop en selecteer vervolgens **Epson Software > Document Capture Pro**.

Windows 8.1/Windows 8

Voer de naam van de software in het zoekvenster in en selecteer vervolgens het weergegeven pictogram.

Windows 7

Klik op de startknop en selecteer vervolgens **Alle programma's > Epson Software > Document Capture Pro**.

Beginnen met Mac OS

Selecteer **Ga > Toepassingen > Epson Software > Document Capture**.

DCP Enhanced OCR

Deze optie verleent u toegang tot extra functies van Document Capture Pro. Door een licentie aan te schaffen, krijgt u toegang tot de volgende functies.

Zie de Help van Document Capture Pro voor meer informatie.

Opmerking:

DCP Enhanced OCR biedt geen ondersteuning voor Windows Server en Mac OS.

- Extra opslagformaten:
U kunt Microsoft® Word, Microsoft® Excel® en Microsoft® PowerPoint® selecteren als de bestandsindeling.
- Conversiefunctie van hoge kwaliteit (doorzoekbare PDF):
U kunt toegang krijgen tot conversiefuncties van een nog hogere kwaliteit met de hulp van doorzoekbare PDF's.
- Extra door gebruiker gedefinieerde indexen:
U kunt een door de gebruiker gedefinieerde index maken terwijl u een opdracht aanmaakt. U kunt een door de gebruiker gedefinieerde index instellen op basis van barcodes of OCR, en deze uitvoeren als indexgegevens.
- Extra opties voor het uitvoeren van indexitems:
De volgende opties worden toegevoegd aan indexinstellingen wanneer u een opdracht maakt.
 - Indexscheiding > **Document**
U kunt de index opslaan in eenheden van het beeldbestand dat moet worden uitgevoerd.
 - Bestandsnaam > **Bestandsnaam**
U kunt ook de bestandsnaam van het gescande beeld toevoegen aan het indexbestand.

Toepassing voor het bedienen van de scanner (Epson Scan 2)

Epson Scan 2 is een scannerstuurprogramma waarmee u de scanner kunt bedienen. U kunt formaat, resolutie, helderheid, contrast en kwaliteit van de gescande afbeelding aanpassen. U kunt deze toepassing ook starten vanuit een TWAIN-scantoepassing. Raadpleeg de Help van de software voor meer informatie over het gebruik van de functies.

Beginnen met Windows

Opmerking:

*Voor Windows Server-besturingssystemen zorgt u ervoor dat de functie **Bureaubladervaring** is geïnstalleerd.*

- Windows 11
Klik op de startknop en selecteer dan **Alle apps > EPSON > Epson Scan 2**.
- Windows 10/Windows Server 2022/Windows Server 2019/Windows Server 2016
Klik op de knop Start en selecteer vervolgens **EPSON > Epson Scan 2**.
- Windows 8.1/Windows 8/Windows Server 2012 R2/Windows Server 2012
Voer de naam van de software in het zoekvenster in en selecteer vervolgens het weergegeven pictogram.

- Windows 7/Windows Server 2008 R2/Windows Server 2008

Klik op de startknop en selecteer **Alle programma's > EPSON > Epson Scan 2**.

Beginnen met Mac OS

Selecteer **Ga > Toepassingen > Epson Software > Epson Scan 2**.

Toepassing voor het configureren van faxbewerkingen en het verzenden van faxberichten (FAX Utility)

FAX Utility is een toepassing waarmee u verschillende instellingen kunt configureren voor het verzenden en ontvangen van faxberichten op een computer. U kunt de contactenlijst maken of bewerken voor het verzenden van faxberichten, faxberichten in PDF opslaan op de computer, etc. Zie de Help van de toepassing voor meer informatie.

Opmerking:

- Windows Server besturingssystemen worden niet ondersteund.*
- Voordat u FAX Utility installeert, moet het stuurprogramma voor deze printer zijn geïnstalleerd. Het PostScript-printerstuurprogramma en het Epson Universal-printerstuurprogramma horen hier niet bij.*
- Controleer of FAX Utility is geïnstalleerd. Zie "Beginnen met Windows" of "Beginnen met Mac OS" hieronder om te controleren of de toepassing is geïnstalleerd.*

Beginnen in Windows

- Windows 11

Klik op de startknop en selecteer **All Apps > Epson Software > FAX Utility**.

- Windows 10

Klik op de startknop en selecteer **Epson Software > FAX Utility**.

- Windows 8.1/Windows 8

Voer in het zoekvenster de naam van de toepassing in en selecteer het weergegeven pictogram.

- Windows 7

Klik op de startknop en selecteer vervolgens **Alle programma's (of Programma's) > Epson Software > FAX Utility**.

Beginnen in Mac OS

Selecteer **Systeemvoorkeuren (of Systeeminstellingen)** in het Apple-menu > **Printers en scanners (of Printen en scannen, Printen en faxen)** en selecteer vervolgens de printer (FAX). Klik op **Opties en toebehoren > Hulpprogramma > Open Printerhulpprogramma**.

Gerelateerde informatie

- ➔ [“Een faxbericht verzenden via een computer” op pagina 272](#)
- ➔ [“Faxberichten ontvangen op een computer” op pagina 277](#)

Toepassing voor het verzenden van faxberichten (PC-FAX-stuurprogramma)

PC-FAX is een toepassing waarmee u een bestand, dat in een andere toepassing is gemaakt, rechtstreeks vanaf uw computer als faxbericht kunt verzenden. Het PC-FAX-stuurprogramma wordt samen met FAX Utility geïnstalleerd. Zie de Help van de toepassing voor meer informatie.

Opmerking:

- Windows Server besturingssystemen worden niet ondersteund.*
- Controleer of het PC-FAX-stuurprogramma is geïnstalleerd. Raadpleeg “Openen vanuit Windows” of “Openen vanuit Mac OS” hieronder.*
- De werking varieert naargelang de toepassing die gebruikt werd om het document te creëren. Zie de Help van de toepassing voor meer informatie.*

Openen vanuit Windows

Selecteer in de toepassing **Afdrukken** of **Printerinstelling** in het menu **Bestand**. Selecteer uw printer (FAX) en klik vervolgens op **Voorkeuren** of **Eigenschappen**.

Openen vanuit Mac OS

Selecteer in de toepassing **Druk af** in het menu **Bestand**. Selecteer uw printer (FAX) bij **Printer** en selecteer **Faxinstellingen** of **Instellingen geadresseerden** in het venstermenu.

Gerelateerde informatie

➔ [“Een faxbericht verzenden via een computer” op pagina 272](#)

Toepassing voor het configureren van printerbewerkingen (Web Config)

Web Config is een toepassing die wordt uitgevoerd in een webbrowser, zoals Microsoft Edge en Safari, op een computer of smart device. U kunt de printerstatus controleren of de netwerkservice en de printerinstellingen aanpassen. Verbind de printer en de computer of het apparaat met hetzelfde netwerk om Web Config te gebruiken.

De volgende browsers worden ondersteund. Gebruik de laatste versie.

Microsoft Edge, Firefox, Chrome, Safari

Opmerking:

Tijdens het gebruik van Web Config wordt u mogelijk gevraagd het beheerderswachtwoord in te voeren. Raadpleeg de gerelateerde informatie hieronder voor meer informatie.

Gerelateerde informatie

➔ [“Standaardwaarde van het beheerderswachtwoord” op pagina 19](#)

Web Config uitvoeren op een browser

1. Controleer het IP-adres van de printer.

Selecteer het netwerkpictogram op het startscherm van de printer en selecteer vervolgens de actieve verbindingmethode om het IP-adres van de printer te bevestigen.

Opmerking:

U kunt het IP-adres ook controleren door het netwerkverbindingsrapport af te drukken.

2. Open een browser op een computer of mobiel apparaat en voer vervolgens het IP-adres van de printer in.

Indeling:

IPv4: http://het IP-adres van de printer/

IPv6: http://[het IP-adres van de printer]/

Voorbeelden:

IPv4: http://192.168.100.201/

IPv6: http://[2001:db8::1000:1]/

Opmerking:

Met het mobiele apparaat kunt u Web Config ook uitvoeren vanuit het productinformatiescherm van Epson Smart Panel.

Aangezien de printer een zelfondertekend certificaat gebruikt bij toegang tot HTTPS, wordt in de browser een waarschuwing weergegeven wanneer u Web Config start. Deze waarschuwing wijst niet op een probleem en kan worden genegeerd.

Gerelateerde informatie

- ➔ [“Een netwerkverbindingsrapport afdrukken” op pagina 64](#)
- ➔ [“Afdrukken met Epson Smart Panel” op pagina 204](#)

Een zelfondertekend certificaat importeren (Windows)

Na het importeren van een zelfondertekend certificaat, toont uw browser niet langer de waarschuwing wanneer u Web Config start. Neem contact op met uw beheerder voor details en veiligheidsvoorzieningen voor zelfondertekende certificaten.

Opmerking:

- De methode voor het importeren van het zelfondertekende certificaat is afhankelijk van uw omgeving.*
- De gebruiksmethode kan verschillen afhankelijk van de OS-versie.*

1. Voer in uw browser het IP-adres van de printer in om toegang te krijgen tot Web Config.
2. Selecteer de tab **Netwerkbeveiliging**.
3. Klik op **Downloaden**,
Er wordt een zelfondertekend certificaat gedownload.
4. Klik met de rechtermuisknop op het gedownloade certificaat en selecteer **Certificaat installeren**.
5. Selecteer **Lokale machine** op het scherm **De wizard Certificaat importeren**.
6. Klik op **Volgende** en klik vervolgens op **Ja** op het weergegeven scherm.
7. Kies op het scherm **Certificaatarchief** voor **Alle certificaten in het onderstaande archief opslaan**.
8. Klik op **Bladeren**, selecteer **Vertrouwde basiscertificeringsinstanties** en klik dan op **OK**.

9. Klik op **Volgende** op het scherm **Certificaatarchief**.
10. Controleer de instellingen op het scherm **De wizard Certificaat importeren** en klik op **Voltooien**.
11. Klik in het volgende scherm op **OK** om te voltooien.
Start uw browser opnieuw op om het geïmporteerde zelfondertekend certificaat te tonen.

Gerelateerde informatie

- ➔ [“Web Config uitvoeren op een browser” op pagina 404](#)
- ➔ [“Digitale certificering” op pagina 504](#)

Een zelfondertekend certificaat importeren (Mac OS)

Na het importeren van een zelfondertekend certificaat, toont uw browser niet langer de waarschuwing wanneer u Web Config start. Neem contact op met uw beheerder voor details en veiligheidsvoorzieningen voor zelfondertekende certificaten.

Opmerking:

- De methode voor het importeren van het zelfondertekende certificaat is afhankelijk van uw omgeving.*
- De gebruiksmethode kan verschillen afhankelijk van de OS-versie.*

1. Voer in uw browser het IP-adres van de printer in om toegang te krijgen tot Web Config.
2. Selecteer de tab **Netwerkbeveiliging**.
3. Klik op **Downloaden**,
Er wordt een zelfondertekend certificaat gedownload.
4. Dubbelklik op het gedownloade certificaat.
Sleutelhangertoegang start met het zelfondertekende certificaat geïmporteerd.
5. Klik op **Certificaten** op het scherm **Sleutelhangertoegang** en dubbelklik op het geïmporteerde certificaat.
6. Selecteer de volgende items op het weergegeven scherm.
Vertrouwen > Bij gebruik van dit certificaat > Altijd vertrouwen
7. Sluit het scherm om het importeren te voltooien.
Start uw browser opnieuw op om het geïmporteerde zelfondertekend certificaat te tonen.

Toepassing voor het bijwerken van software en firmware (Epson Software Updater)

Epson Software Updater is een toepassing waarmee nieuwe software wordt geïnstalleerd en firmware wordt bijgewerkt via internet. Als u regelmatig wilt controleren of er updates beschikbaar zijn, kunt u de interval hiervoor instellen in de instellingen voor automatische updates van Epson Software Updater.

Opmerking:

Windows Server besturingssystemen worden niet ondersteund.

Beginnen met Windows

Windows 11

Klik op de startknop en selecteer vervolgens **Alle apps > EPSON Software > Epson Software Updater**.

Windows 10

Klik op de startknop en selecteer vervolgens **EPSON Software > Epson Software Updater**.

Windows 8.1/Windows 8

Voer de naam van de software in het zoekvenster in en selecteer vervolgens het weergegeven pictogram.

Windows 7

Klik op de startknop en selecteer vervolgens **Alle programma's > EPSON Software > Epson Software Updater**.

Opmerking:

*U kunt Epson Software Updater ook starten door te klikken op het printerpictogram op de taakbalk van het bureaublad en vervolgens **Software-update** te selecteren.*

Beginnen met Mac OS

Selecteer **Ga > Toepassingen > Epson Software > Epson Software Updater**.

Gerelateerde informatie

➔ [“Toepassingen afzonderlijk installeren” op pagina 293](#)

Toepassing voor configuratie van een apparaat in een netwerk (EpsonNet Config)

EpsonNet Config is een toepassing waarmee u de netwerkinterface-adressen en -protocollen kunt configureren. Zie de gebruikershandleiding voor EpsonNet Config of de help van de toepassing voor meer informatie.

Beginnen met Windows

Windows 11

Klik op de startknop en selecteer vervolgens **Alle apps > EpsonNet > EpsonNet Config**.

Windows 10/Windows Server 2022/Windows Server 2019/Windows Server 2016

Klik op de startknop en selecteer vervolgens **EpsonNet > EpsonNet Config**.

Windows 8.1/Windows 8/Windows Server 2012 R2/Windows Server 2012

Voer de naam van de software in het zoekvenster in en selecteer vervolgens het weergegeven pictogram.

Windows 7/Windows Server 2008 R2/Windows Server 2008

Klik op de startknop en selecteer vervolgens **Alle programma's of Programma's > EpsonNet > EpsonNet Config SE > EpsonNet Config**.

Beginnen met Mac OS

Ga > Toepassingen > Epson Software > EpsonNet > EpsonNet Config SE > EpsonNet Config.

Software voor beheer van apparaten in het netwerk (Epson Device Admin)

Epson Device Admin is multifunctionele toepassingssoftware waarmee u het apparaat in het netwerk beheert.

De volgende functies zijn beschikbaar.

- Tot wel 2000 printers of scanners in het segment controleren of beheren
- Een gedetailleerd rapport maken, bijvoorbeeld voor verbruiksartikelen of de productstatus
- De firmware van het product bijwerken
- Het apparaat bij het netwerk aanmelden
- Uniforme instellingen op meerdere apparaten toepassen.

U kunt Epson Device Admin downloaden van de ondersteuningssite van Epson. Zie voor meer informatie de documentatie of Help van Epson Device Admin.

Verificatiesysteem van Epson (Epson Print Admin)

Epson Print Admin is een verificatiesysteem waarmee u Epson-apparaten kunt beheren, kosten kunt besparen en de operationele efficiëntie kunt verbeteren, terwijl de veiligheid gewaarborgd blijft. Hieronder zijn de functies vermeld.

Neem contact op met de verkoper voor meer informatie.

- Afdrukken na verificatie van het apparaat.
- Beperkingen toepassen voor apparaten, functies en perioden waarin gebruikers toegang hebben tot het apparaat.
- Gegevens over alle gebruikers en apparaten opslaan.
- Een scan in minder stappen uitvoeren door de scaninstellingen van tevoren op te slaan.
- Gebruikers registreren met behulp van de gebruikersinformatie in Active Directory of op de LDAP-server.

EPA Advanced Workflows

Dit is een optie voor het uitbreiden van de functies van Epson Print Admin. Met EPA Advanced Workflows kunt u de volgende functies gebruiken met een vooringestelde scan.

Neem contact op met de verkoper voor meer informatie.

- Het opslaan van bestandsnamen aanpassen
- Doorzoekbare PDF's maken
- Gescande bestanden sorteren
- Informatie uitvoeren op het tijdstip van de scan

Overzicht instellingenmenu

Selecteer in het startscherm van de printer **Instel.** om de verschillende instellingen te configureren.

Functienamen en items van het instellingsmenu kunnen wijzigen afhankelijk van de firmwareversie.

Algemene instellingen

Selecteer de menu's op het bedieningspaneel zoals hierna beschreven.

Instel. > Algemene instellingen

Basisinstellingen

Selecteer de menu's op het bedieningspaneel zoals hierna beschreven.

Instel. > Algemene instellingen > Basisinstellingen

Lcd-helderheid:

Hiermee past u de helderheid van het display aan.

Geluiden:

Dempen:

Selecteer **Aan** om geluiden te dempen, zoals deze die worden weergegeven door **Knop indrukken**.

Normale modus:

Selecteer het volume met **Knop indrukken**.

Fax:

Selecteer het volume voor de volgende faxfuncties.

Beltoon:

Stel het volume in voor wanneer een faxbericht wordt ontvangen.

Voltooiingsmelding ontvangen:

Stel het volume in voor wanneer het faxbericht is ontvangen.

Voltooiingsmelding afdrukken:

Stel het volume in voor wanneer het afdrukken van het ontvangen faxbericht is voltooid.

Ontvanger:

Stel het volume in van het kiesgeluid wanneer het faxbericht wordt verzonden.

Voltooiingsmelding verzenden:

Stel het volume in voor wanneer het faxbericht is verzonden.

Knop indrukken:

Stel het volume in voor tikken op items in het scherm van het bedieningspaneel.

ADF-documentenset:

Stel het volume in wanneer originelen in de ADF worden geplaatst.

Voltooiingsbericht:

Stel het volume in wanneer de bewerkingen correct zijn uitgevoerd.

Fouttoon:

Stel het volume voor foutmeldingen in.

Herhaling foutmelding:

Stel in of het geluid voor een fouttoon moet worden herhaald.

Geluidstype:

Stel het geluidstype in.

Stille modus:

Configureer de geluidsinstellingen bij Stille modus.

Fax:

Selecteer het volume voor de volgende faxfuncties.

Beltoon:

Stel het volume in voor wanneer een faxbericht wordt ontvangen.

Voltooiingsmelding ontvangen:

Stel het volume in voor wanneer het faxbericht is ontvangen.

Voltooiingsmelding afdrukken:

Stel het volume in voor wanneer het afdrukken van het ontvangen faxbericht is voltooid.

Ontvanger:

Stel het volume in van het kiesgeluid wanneer het faxbericht wordt verzonden.

Voltooiingsmelding verzenden:

Stel het volume in voor wanneer het faxbericht is verzonden.

Knop indrukken:

Stel het volume in voor tikken op items in het scherm van het bedieningspaneel.

ADF-documentenset:

Stel het volume in wanneer originelen in de ADF worden geplaatst.

Voltooiingsbericht:

Stel het volume in wanneer de bewerkingen correct zijn uitgevoerd.

Fouttoon:

Stel het volume voor foutmeldingen in.

Herhaling foutmelding:

Stel in of het geluid voor een fouttoon moet worden herhaald.

Geluidstype:

Stel het geluidstype in.

Slaaptimer:

Pas de tijdsduur aan voor het inschakelen van de slaapmodus (energiebesparingsmodus) wanneer de printer geen bewerkingen uitvoert. Het lcd-scherm gaat uit als de ingestelde tijd is verstreken.

Uit slaapstand komen:

Druk op LCD-scherm voor activering:

Selecteer **Aan** om de printer uit de slaapstand (energiebesparingsmodus) te halen door op het aanraakscherm te tikken. Wanneer deze functie is uitgeschakeld, moet u op een knop op het bedieningspaneel drukken om de printer uit de slaapstand te halen. Als u deze functie uitschakelt, wordt voorkomen dat onbedoelde bewerkingen worden uitgevoerd doordat vreemde objecten het scherm raken. U kunt ook een tijdsduur instellen waarin deze functie actief is.

Uitschakelingstimer:

Uw product heeft mogelijk deze functie of de functie **Uitschakelinst.**, afhankelijk van de plaats van aankoop.

Selecteer deze instelling om de printer automatisch uit te schakelen als deze gedurende een vastgestelde periode niet wordt gebruikt. U kunt instellen hoelang het duurt voordat stroombeheer wordt toegepast. Elke verhoging is van invloed op de energiezuinigheid van het product. Denk aan het milieu voordat u wijzigingen doorvoert.

Uitschakelinst.:

Uw product heeft mogelijk deze functie of de functie **Uitschakelingstimer**, afhankelijk van de plaats van aankoop.

Uitschakelen indien inactief:

Selecteer deze instelling om de printer automatisch uit te schakelen als deze gedurende een vastgestelde periode niet wordt gebruikt. U kunt instellen hoelang het duurt voordat stroombeheer wordt toegepast. Elke verhoging is van invloed op de energiezuinigheid van het product. Denk aan het milieu voordat u wijzigingen doorvoert.

Uitschakelen indien losgekoppeld:

Als u deze instelling selecteert, schakelt de printer na een bepaalde periode uit als alle poorten, inclusief de LINE-poort, zijn losgekoppeld. Deze functie is mogelijk niet beschikbaar, afhankelijk van de regio.

Raadpleeg de volgende website voor de opgegeven periode.

<https://www.epson.eu/energy-consumption>

Datum/tijd instellen:

Datum/tijd:

Voer de actuele datum en tijd in.

Zomertijd:

Selecteer de zomertijdinstelling van uw regio.

Tijdsverschil:

Voer het tijdsverschil in tussen uw plaatselijke tijd en de UTC (Coordinated Universal Time).

Taal/Language:

Selecteer de taal van het lcd-scherm.

Opstartscherm:

Geef het eerste menu op dat op het lcd-scherm wordt weergegeven wanneer de printer wordt ingeschakeld en **Time-out bewerking** is ingeschakeld.

Startscherm bewerken:

Wijzig de lay-out van de pictogrammen op het lcd-scherm. U kunt ook pictogrammen toevoegen, wissen of vervangen.

Indeling:

Selecteer de indeling van het startscherm.

Pictogram toevoegen:

Voeg een pictogram toe aan het startscherm.

Pictogram verwijderen:

Verwijder een pictogram van het startscherm.

Pictogram verplaatsen:

Verplaats een pictogram op het startscherm.

Snelle acties:

U kunt deze instelling gebruiken als u een snelkoppelingspictogram hebt toegevoegd waarmee voorinstellingen voor kopiëren of scannen naar het startscherm worden geladen. Het kopiëren of scannen begint direct wanneer u op het snelkoppelingspictogram in het startscherm tikt.

Standaard pictogramweergave herstellen:

Zet de weergave van de pictogrammen op het startscherm terug naar de standaardinstellingen.

Time-out bewerking:

Selecteer **Aan** om terug te keren naar het beginscherm wanneer gedurende een vastgestelde tijd geen bewerkingen zijn uitgevoerd. Wanneer functiebeperkingen zijn toegepast en er gedurende een vastgestelde tijd geen bewerkingen zijn uitgevoerd, wordt u afgemeld en wordt het beginscherm weergegeven.

Toetsenbord:

Wijzig de lay-out van het toetsenbord op het lcd-scherm.

Standardscherm (Job/Status):

Selecteer de standaardinformatie die u wilt weergegeven wanneer u op de knop  drukt.

Optie automatische detectie Formaat van origineel:

Stel de prioriteit in voor Auto-detectie Papierformaat.

De ADF en de scanner glasplaat hebben sensoren die automatisch het papierformaat detecteren. Vanwege de eigenschappen van de sensoren kunnen vergelijkbare groottes echter niet worden herkend. Papier van K-formaat, dat voornamelijk in China wordt gebruikt, wordt niet goed herkend in de beginstand van de printer. Selecteer **Prioriteit K-formaat** als u vaak papier van K-formaat gebruikt. Het formaat van het origineel wordt herkend als K-formaat en niet een vergelijkbare grootte. Afhankelijk van het formaat en de afdrukstand van het papier kan het als een vergelijkbare grootte worden herkend. Afhankelijk van de functies die u gebruikt, kan het ook voorkomen dat het K-formaat niet automatisch wordt herkend. Wanneer u bijvoorbeeld met behulp van een toepassing op een computer scant en opslaat, hangt het van de toepassingssoftware af of het K-formaat automatisch kan worden herkend.

Gerelateerde informatie

➔ [“Tekens invoeren” op pagina 34](#)

Printerinstellingen

Selecteer de menu's op het bedieningspaneel zoals hierna beschreven.

Instel. > Algemene instellingen > Printerinstellingen

Instellingen papierbron:

Papierinstelling:

Selecteer de papierbron om het papierformaat en -type op te geven dat u hebt geladen. Wanneer **Auto-detectie Papierformaat** is ingeschakeld, detecteert de printer het papier dat u hebt geladen.

Prioriteit voor papierlade:

Selecteer **Aan** om afdrudprioriteit te geven aan papier dat in de papierlade is geplaatst.

Autom.wisselen A4/Letter:

Selecteer **Aan** om papier te laden van de papierbron, ingesteld als A4-formaat, wanneer er geen papierbron ingesteld is als Letter-formaat, of om papier te laden van de papierbron, ingesteld als Letter-formaat, wanneer er geen papierbron ingesteld is als A4-formaat.

Inst. autom. selecteren:

Wanneer het papier bijna op is, wordt papier automatisch ingevoerd vanuit de papierbron met dezelfde instellingen als de papierinstellingen voor de afdruktaken. U kunt automatische selectie instellen voor elke papierbron voor elke functie in kopiëren, faxen of andere functie. U kunt niet alles instellen op uit.

Deze instelling is uitgeschakeld bij het selecteren van een specifieke papierbron in de papierinstellingen voor de afdruktaken. Afhankelijk van de instelling voor papier type in het tabblad **Hoofdgroep** van het printerstuurprogramma, wordt papier wellicht niet automatisch ingevoerd.

Automatische selectie als papier op is: Voor kopie:

Schakel deze optie in om papier automatisch vanuit een andere papierbron met papier in te voeren wanneer het papier opraaft. Dit is van toepassing tijdens kopiëren. Als een papierbron niet is geselecteerd bij **Inst. autom. selecteren** of als deze andere papierinstellingen heeft dan de gespecificeerde papierbron, wordt papier niet automatisch ingevoerd.

Deze functie wordt in de volgende gevallen niet toegepast.

Wanneer u voor kopiëren een papierbron gebruikt die niet is geselecteerd bij **Inst. autom. selecteren**.

Foutmelding:

Melding papierformaat:

Selecteer **Aan** om foutberichten weer te geven wanneer het geselecteerde papierformaat niet overeenkomt met het papier dat is geladen.

Melding papiertype:

Selecteer **Aan** om foutberichten weer te geven wanneer het geselecteerde papiertype niet overeenkomt met het papier dat is geladen.

Autom. weerg. papierinstelling:

Selecteer **Aan** om het scherm **Papierinstelling** weer te geven wanneer u papier in de papierbron laadt. Als u deze functie uitschakelt, kunt u niet afdrukken vanaf een iPhone, iPad of iPod touch met AirPrint.

Lijst Gebruikergedefinieerde papierformaten:

U kunt de aangepaste instelling voor het formaat wijzigen. Dit is nuttig als u regelmatig op papier met uitzonderlijke afmetingen afdrukt.

Afdruktaal:

USB:

Selecteer de afdruktaal voor de USB-interface.

Netwerk:

Selecteer de afdruktaal voor de netwerkinterface.

Algem. afdrukinst.:

Deze afdrukinstellingen worden toegepast wanneer u afdrukt vanaf een extern apparaat zonder gebruik te maken van het printerstuurprogramma. De verschuivingsinstellingen worden toegepast wanneer u afdrukt met het printerstuurprogramma.

Offset boven:

Hiermee past u de bovenmarge van het papier aan.

Offset links:

Hiermee past u de linkermarge van het papier aan.

Offset boven achter:

Hiermee past u de bovenmarge van het papier voor de achterzijde van de pagina aan bij dubbelzijdig afdrukken.

Offset links achter:

Hiermee past u de linkermarge van het papier voor de achterzijde van de pagina aan bij dubbelzijdig afdrukken.

Controleer papierbreedte:

Selecteer **Aan** om voor het afdrukken de papierbreedte te controleren. Hiermee voorkomt u dat er over de randen van het papier wordt afgedrukt wanneer het papierformaat onjuist is ingesteld. Het afdrukken kan hierdoor iets langer duren.

Lege pagina overslaan:

Hiermee worden lege pagina's in de afdrukgegevens automatisch overgeslagen om papier te sparen.

Kleurcorrectie:

Kleurcorrectie:

Configureer de instellingen, zoals de helderheid en het contrast, en voer een kleurcorrectie uit wanneer u afdrukt vanaf een extern apparaat. Wanneer deze functie is ingeschakeld, krijgen de kleurencorrectie-instellingen van de printer voorrang op de instellingen van het standaard printerstuurprogramma.

Helderheid:

Pas de helderheid van de afbeelding aan.

Contrast:

Pas het verschil tussen heldere en donkere delen van de afbeelding aan.

Verzadiging:

Pas de verzadiging van de afbeelding aan.

Roodbalans:

Pas de rode kleurtoon aan. Wanneer u deze waarde verhoogt, wordt de toon gecorrigeerd naar rood. Wanneer u deze waarde verlaagt, wordt dit gecorrigeerd naar cyaan, wat een complementaire kleur van rood is.

Groenbalans:

Pas de groene kleurtoon aan. Wanneer u deze waarde verhoogt, wordt de toon gecorrigeerd naar groen. Wanneer u deze waarde verlaagt, wordt dit gecorrigeerd naar magenta, wat een complementaire kleur van groen is.

Blauwbalans:

Pas de blauwe kleurtoon aan. Wanneer u deze waarde verhoogt, wordt de toon gecorrigeerd naar blauw. Wanneer u deze waarde verlaagt, wordt dit gecorrigeerd naar geel, wat een complementaire kleur van blauw is.

PDL-afdrukconfiguratie: 

Algemene instellingen:

Papierformaat:

Selecteer het standaard papierformaat voor afdrukken.

Papiertype:

Selecteer de standaard papiersoort voor afdrukken.

Afdrukstand:

Selecteer de standaard afdrukstand voor afdrukken.

Kwaliteit:

Selecteer de afdrukkwaliteit.

Inktbesparingsmodus:

Selecteer **Aan** om inkt te sparen door de afdrukdichtheid te verlagen.

Afdrukvolgorde:

Selecteer de afdrukvolgorde vanaf de eerste pagina of de laatste pagina.

Laatste pagina boven:

Druk af vanaf de eerste pagina van een bestand.

Eerste pagina boven:

Druk af vanaf de laatste pagina van een bestand.

Aantal kopieën:

Stel het aantal exemplaren in dat u wilt afdrukken.

Inbindmarge:

Selecteer de bindpositie.

Autom.pap.uitwerpen:

Selecteer **Aan** om papier automatisch uit te voeren als het afdrukken tijdens een afdruktaak wordt gestopt.

Dubbelz. afdrukken:

Selecteer **Aan** om dubbelzijdig af te drukken.

Menu PCL:

Configureer de instellingen voor PCL-afdrukken.

Lettertypebron:

Resident:

Selecteer dit om een voorgeïnstalleerd lettertype van de printer te gebruiken.

Downloaden:

Selecteer dit om een lettertype dat u hebt gedownload te gebruiken.

Font Nr:

Selecteer het standaard aantal lettertypes voor de standaard Lettertypebron. Het beschikbare aantal is afhankelijk van de instellingen die u hebt selecteerd.

Hoogte:

Stel de standaardgrootte van het lettertype in als het lettertype schaalbaar is. U kunt 0,44 tot 99,99 cpi (tekens per inch) selecteren, in stappen van 0,01.

Dit item verschijnt mogelijk niet omdat het afhankelijk is van de instelling Lettertypebron of Font Nr.

Puntgrootte:

Stel de standaardhoogte van het lettertype in als het lettertype schaalbaar en proportioneel is. U kunt 4,00 tot 999,75 punten selecteren, in stappen van 0,25.

Dit item verschijnt mogelijk niet omdat het afhankelijk is van de instelling Lettertypebron of Font Nr.

Symbolenset:

Selecteer de standaard symbolenreeks. Als het lettertype dat u hebt geselecteerd bij **Lettertypebron** en de instelling **Font Nr** niet beschikbaar zijn in de nieuwe symbolenset, worden **Lettertypebron** en de instellingen voor **Font Nr** automatisch teruggezet naar de standaardwaarde IBM-US.

Lijnen:

Stel hier het aantal lijnen in voor het geselecteerde papierformaat en oriëntatie. Hierdoor wordt ook de regelafstand (VMI) gewijzigd en de nieuwe VMI-waarde wordt opgeslagen in de printer. Dit betekent dat verdere wijzigingen van het papierformaat of de afdrukstand een wijziging van de Form-waarde veroorzaken, op basis van de opgeslagen VMI.

CR-functie:

Selecteer de opdracht voor terugloop van de slede wanneer u afdrukt met een stuurprogramma van een specifiek besturingssysteem.

LF-functie:

Selecteer de opdracht voor regeldoorvoer wanneer u afdrukt met een stuurprogramma van een specifiek besturingssysteem.

Pap.brontoewijzing:

Stel de toewijzing in voor de opdracht voor het kiezen van de papierbron. Als **4** wordt geselecteerd, zijn de opdrachten compatibel met HP LaserJet 4. Als **4K** wordt geselecteerd, zijn de opdrachten compatibel met HP LaserJet 4000, 5000 en 8000. Als **5S** wordt geselecteerd, zijn de opdrachten compatibel met HP LaserJet 5S.

Menu PS:

Configureer de instellingen voor PS-afdrukken.

Foutrapport:

Selecteer **Aan** om een vel af te drukken waarop de status wordt weergegeven wanneer een fout optreedt tijdens PostScript- of PDF-afdrukken.

Kleurinstel:

Selecteer de kleurenmodus voor PostScript-afdrukken.

Binair:

Selecteer **Aan** als u gegevens afdrukt die binaire afbeeldingen bevatten. De binaire gegevens worden mogelijk ook verzonden als het printerstuurprogramma is ingesteld op ASCII, maar u kunt de gegevens afdrukken wanneer deze functie is ingeschakeld.

PDF-papierform.:

Selecteer het papierformaat voor het afdrukken van een PDF-bestand.

Auto probleemopl.: 

Selecteer een actie bij het optreden van een fout bij dubbelzijdig afdrukken of vol geheugen.

Aan

Hiermee wordt een waarschuwing weergegeven en wordt in de modus voor enkelzijdig afdrukken afgedrukt wanneer er tijdens dubbelzijdig afdrukken een fout is opgetreden, of worden alleen de gegevens afgedrukt die de printer heeft kunnen verwerken toen het geheugen vol was.

Uit

Er wordt een foutmelding weergegeven en de afdruktaak wordt geannuleerd.

Interface geheugenapp.: 

Geef instellingen op om toegang te verlenen tot uw geheugenapparaat.

Geheugenapp.:

Selecteer **Insch.** als u wilt dat de printer toegang krijgt tot een geplaatst geheugenapparaat. Als **Uitschakel.** is geselecteerd, kunt u met de printer geen gegevens lezen, gegevens op het geheugenapparaat niet afdrukken en geen gegevens op het geheugenapparaat opslaan. Hierdoor wordt vermeden dat vertrouwelijke documenten illegaal worden verwijderd.

Bestanden deln:

Geef aan of op een via USB aangesloten computer of een computer in het netwerk schrijftoegang tot het geheugenapparaat moet worden verleend.

Dik papier: 

Selecteer **Aan** om te voorkomen dat inkt op uw afdrukken vlekt. De afdruksnelheid kan hierdoor worden verlaagd.

Stille modus: 

Selecteer **Aan** om het geluid tijdens het afdrukken te verminderen. De afdruksnelheid kan hierdoor worden verlaagd. Afhankelijk van de door u gekozen instellingen voor het papertype en de afdrukwaliteit, merkt u mogelijk niet veel verschil in het geluid dat de printer produceert. Selecteer **Aan** om prioriteit te geven aan het verminderen van het bedrijfsgeluid. Om prioriteit te geven aan de afdruksnelheid, selecteert u **Aan (Laag niveau)**.

Droogtijd voor inkt:

Selecteer de droogtijd van de inkt die u wilt gebruiken bij dubbelzijdig afdrukken. Nadat op één zijde is afgedrukt, wacht de printer even tot de inkt is opgedroogd voordat op de andere zijde wordt afgedrukt. Verhoog de tijdsinstelling als de afdruk vlekken vertoont.

Bidirectioneel:

Selecteer **Aan** om de afdrukrichting te wijzigen. Drukt af wanneer de printkop naar links beweegt en wanneer hij naar rechts beweegt. Als verticale of horizontale lijnen op uw afdrukken niet scherp of niet goed uitgelijnd zijn, kunt u dit probleem mogelijk verhelpen door deze functie uit te schakelen. De afdruksnelheid kan dan wel afnemen.

PC-verbinding via USB:

Selecteer **Insch.** om de computer toegang te geven tot de printer wanneer deze via USB is verbonden. Wanneer **Uitschakel.** wordt geselecteerd, worden afdruktaken en scantaken die niet via een netwerkverbinding gaan beperkt.

USB I/F time-out inst.:

Geef de tijd op in seconden die verstreken moet zijn alvorens de USB-communicatie met een computer beëindigd wordt nadat de printer een afdruktaak ontvangen heeft vanuit een PostScript-printerdriver of een PCL-printerdriver. Als het einde van de taak niet duidelijk gedefinieerd is vanuit een PostScript printerdriver of een PCL printerdriver, kan dit een eindeloze USB-communicatie veroorzaken. Als dit gebeurt, beëindigt de printer de communicatie na het verstrijken van de ingestelde tijd. Voer nul (0) in als u de communicatie niet wenst te beëindigen.

Gerelateerde informatie

- ➔ [“Papier laden” op pagina 151](#)
- ➔ [“Afdrukken met eenvoudige instellingen” op pagina 163](#)
- ➔ [“JPEG-bestanden afdrukken vanaf een geheugenapparaat” op pagina 207](#)
- ➔ [“TIFF-bestanden afdrukken vanaf een geheugenapparaat” op pagina 208](#)

Netwerkinstellingen

Selecteer de menu's op het bedieningspaneel zoals hierna beschreven.

Instel. > Algemene instellingen > Netwerkinstellingen

Wi-Fi instellen:

Router:

Wizard Wi-Fi instellen:

U kunt wifi-instellingen configureren door de SSID en het wachtwoord in te voeren.

Instellen met drukknop (WPS):

U kunt wifi-instellingen configureren met Instellen met drukknop (WPS).

Overige:

- Instellen met PIN (WPS)
Geeft wifi-instellingen op via Instellen met PIN (WPS).
- Wi-Fi autom. verbinden
Geeft wifi-instellingen op met de wifi-gegevens op de computer of het smart apparaat.
- Wi-Fi uitschakelen
Schakelt wifi uit. Infrastructuurverbindingen worden verbroken.

Wi-Fi Direct:

(Menu):

- Netwerknaam wijzigen
Hiermee wijzigt u de SSID (netwerknaam) van Wi-Fi Direct.
- Wachtwoord wijzigen
Hiermee wijzigt u het wachtwoord voor de Wi-Fi Direct-verbinding.
- Frequentiebereik wijzigen
Selecteer de frequentieband voor de Wi-Fi Direct-verbinding. Als u de frequentie wijzigt, wordt de verbinding met het verbonden apparaat verbroken.
De beschikbaarheid van deze kanalen en het gebruik van het product buitenshuis via deze kanalen verschilt per locatie.
<http://support.epson.net/wifi5ghz/>
- Wi-Fi Direct uitschakelen
Hiermee wordt de functie Wi-Fi Direct uitgeschakeld.
- Standaardinst. herstellen
Hiermee worden de Wi-Fi Direct-instellingen hersteld.

Andere methoden:

- iOS
Hiermee wordt de QR-code vanaf uw iPhone, iPad, or iPod touch gelezen om verbinding te maken via Wi-Fi Direct.
- Andere OS-apparaten
U kunt Wi-Fi Direct-instellingen configureren door de SSID en het wachtwoord in te voeren.

Bekabelde LAN-installatie:

Stel een netwerkverbinding in die gebruikmaakt van een LAN-kabel en een knooppunt. Wanneer deze functie wordt gebruikt, zijn Wi-Fi-verbindingen uitgeschakeld.

Netwerkstatus:

Status vast netwerk/Wi-Fi:

Hier worden de netwerkgegevens van de printer weergegeven.

Wi-Fi Direct-status:

Hiermee worden de instellingen voor Wi-Fi Direct weergegeven.

Status e-mailserver:

Hiermee geeft u de instellingen van de mailserver weer.

statusvel:

Hiermee drukt u een netwerkstatusblad af.

De informatie voor ethernet, wifi, Wi-Fi Direct enzovoort wordt op twee of meer pagina's afgedrukt.

Controle van netwerkverbinding:

Hiermee controleert u de huidige netwerkverbinding en drukt u een rapport af. Als er problemen zijn met de verbinding, kunt u het rapport raadplegen om het probleem te verhelpen.

Geavanceerd:

Apparaatnaam:

Hiermee kunt u de apparaatnaam wijzigen in een willekeurige naam van minimaal 2 en maximaal 53 tekens.

TCP/IP:

Hiermee configureert u de IP-instellingen als het IP-adres statisch is.

Gebruik voor automatische configuratie het IP-adres dat door DHCP is toegewezen.

Als u het adres handmatig wilt instellen, zet u deze optie op **Handmatig** en voert u het IP-adres in dat u wilt toewijzen.

Proxy-server:

Stel deze optie in wanneer u in uw netwerkomgeving een proxyserver gebruikt en u deze ook wilt instellen voor de printer.

E-mailserver:

Stel de mailservergegevens en test verbindingen wanneer u de functie voor doorsturen van e-mails gebruikt.

IPv6-adres:

Hiermee stelt u in of IPv6-adressering moet worden in- of uitgeschakeld.

MS netwerk delen:

Stel deze optie in wanneer u de functie voor het delen van bestanden wilt gebruiken.

link Speed & Duplex:

Selecteer de juiste Ethernet-snelheid en duplex-instelling. Als u een andere instelling dan Auto selecteert, controleert u of de instelling overeenkomt met de instellingen op de hub die u gebruikt.

HTTP omleiden naar HTTPS:

Hiermee schakelt u omleiden van HTTP naar HTTPS in of uit.

IPsec/IP-filter uitschakelen:

Hiermee schakelt u de instelling voor IPsec/IP-filtering uit.

IEEE802.1X uitschakelen:

Hiermee schakelt u de IEEE802.1X-instelling uit.

iBeacon-transmissie:

Selecteer of u de functie voor iBeacon-overdracht wilt in- of uitschakelen. Wanneer de functie is ingeschakeld, kunt u op apparaten die iBeacon gebruiken zoeken naar de printer.

Gerelateerde informatie

- ➔ “Wifi-instellingen configureren door de SSID en het wachtwoord in te voeren” op pagina 61
- ➔ “Wifi-instellingen configureren via de drukknopinstelling (WPS)” op pagina 62
- ➔ “Wifi-instellingen configureren via de pincode-instelling (WPS)” op pagina 63
- ➔ “De status van de netwerkverbinding van de printer controleren (Netwerkverbindingsrapport)” op pagina 299

Webservice-instellingen

Selecteer de menu's op het bedieningspaneel zoals hierna beschreven.

Instel. > Algemene instellingen > Webservice-instellingen

Epson Connect-services:

Dit geeft aan of de printer is geregistreerd en verbonden is met Epson Connect.

Als u zich wilt aanmelden bij de service, selecteert u **Registreren** en volgt u de instructies.

Zie de volgende portalwebsite voor gebruikershandleidingen.

<https://www.epsonconnect.com/>

<http://www.epsonconnect.eu> (alleen Europa)

Wanneer u de printer hebt geregistreerd, kunt u de volgende instellingen wijzigen.

Onderbreken/hervatten:

Selecteer of u Epson Connect wilt onderbreken of hervatten.

Registratie opheffen:

Hiermee wordt de printer uitgeschreven bij Epson Connect-services.

Faxinstellingen

Selecteer de menu's op het bedieningspaneel zoals hierna beschreven.

Instel. > Algemene instellingen > Faxinstellingen

Opmerking:

- ❑ U kunt Faxinstellingen ook openen via Web Config. Klik op het tabblad **Fax** op het scherm Web Config.
- ❑ Wanneer u Web Config gebruikt om het menu **Faxinstellingen** te openen, kan de gebruikersinterface en de locatie daarvan enigszins verschillen met het bedieningspaneel van de printer.

Gerelateerde informatie

- ➔ “Basisinstellingen” op pagina 423
- ➔ “Verzendinstellingen” op pagina 426
- ➔ “Ontvangstinstellingen” op pagina 428
- ➔ “Rapportinstellingen” op pagina 438
- ➔ “Veiligheidsinstel.” op pagina 439
- ➔ “Fax-aansl. controleren” op pagina 440
- ➔ “Wizard faxinstelling” op pagina 440

Knop Snelle bewerking

U vindt het menu op het bedieningspaneel van de printer.

Instel. > Algemene instellingen > Faxinstellingen > Knop Snelle bewerking

Opmerking:

U kunt dit menu niet weergeven op het scherm Web Config.

Knop Snelle bewerking 1, Knop Snelle bewerking 2, Knop Snelle bewerking 3:

Hiermee registreert u tot drie sneltoetsen voor het menu dat u vaak gebruikt als u faxberichten verzendt. De sneltoetsen worden in het volgende menu weergegeven.

Tabblad **Fax** > **Faxinstellingen**.

Basisinstellingen

U vindt het menu op het bedieningspaneel van de printer.

Instel. > Algemene instellingen > Faxinstellingen > Basisinstellingen

Opmerking:

Op het scherm Web Config vindt u het onderstaande menu.

Tabblad **Fax** > **Basisinstellingen**

Faxsnelheid:

Selecteer de verzendsnelheid van de fax. We raden aan om **Langz.(9.600 b/s)** te selecteren als er regelmatig een communicatiefout optreedt wanneer u berichten verzendt naar/ontvangt vanuit het buitenland, of wanneer u een IP-service (VoIP) gebruikt.

ECM:

Corrigeert automatisch fouten met het verzenden van faxberichten (Foutcorrectiemodus), meestal veroorzaakt door storingen op de telefoonlijn. Als deze functie uitgeschakeld is, kunt u geen kleurendocumenten zenden en ontvangen.

Kiestoondetectie:

Detecteert een kiestoon alvorens het nummer te bellen. Als de printer op een PBX (Private Branch Exchange) of digitale telefoonlijn is aangesloten, kan de printer mogelijk geen nummer bellen. Wijzig in dat geval het **Lijntype** naar **PBX**. Als dit niet helpt, schakelt u de functie uit. N.B. Als u deze functie uitschakelt, wordt het eerste cijfer van het faxnummer mogelijk overgeslagen waardoor het bericht naar een foutief nummer wordt verzonden.

Kiesmodus:

Selecteer het telefoonsysteemtype waarop u de printer hebt aangesloten. Wanneer deze optie is ingesteld op **Puls**, kunt u de kiesmodus tijdelijk wijzigen van puls naar toon door op * te drukken ("T" wordt ingevoerd) terwijl u de cijfers op het scherm invoert. Deze instelling wordt mogelijk niet weergegeven, afhankelijk van uw regio of land.

Lijntype:

Selecteer het telefoonlijntype waarop u de printer hebt aangesloten.

PSTN:

Selecteer **PSTN** wanneer de printer is verbonden met een openbaar telefoonnetwerk.

PBX:

Selecteer **PBX** wanneer u de printer gebruikt in een omgeving met losse toestellen en een externe toegangscode, zoals een 0 of 9 voor een buitenlijn. Voor omgevingen met een DSL-modem of terminaladapter raden wij tevens aan om **PBX** te gebruiken als instelling.

Toegangscode:

Selecteer **Gebr.** en registreer een externe toegangscode, zoals een 0 of 9. Nadat u de toegangscode hebt geregistreerd, voert u vervolgens een hekje (#) in plaats van de code in wanneer u een faxbericht naar een extern faxnummer verzendt. Wanneer u registreert in **Contacten**, voegt u een # (hash) in plaats van [0] of [9] in om de bestemming te registreren.

[“Instellingen voor een PBX-telefoonsysteem” op pagina 127](#)

Koptekst:

Voer de naam en het faxnummer van de afzender in. Deze gegevens verschijnen als koptekst op uitgaande berichten.

Uw telefoonnummer:

U kunt tot 20 tekens invoeren. Gebruik 0 t/m 9 + of spatie. Voor Web Config kunt u tot 30 tekens invoeren.

Koptekst fax:

U kunt maximaal 21 afzendernamen registreren. U kunt tot 40 tekens invoeren voor elke afzendernaam. Voor Web Config voert u de koptekst in Unicode (UTF-8) in.

Ontvangstmodus:

Selecteer de ontvangstmodus.

[“Inkomende faxen ontvangen” op pagina 252](#)

DRD:

Als u zich bij uw telecomprovider hebt ingeschreven op een dienst met specifieke beltonen, kunt u het belsignaal voor binnenkomende faxberichten selecteren. Specifieke beltoondiensten die door veel telecombedrijven worden aangeboden (de naam van de dienst verschilt per bedrijf), bieden de mogelijkheid om meerdere telefoonnummers op één lijn te hebben. Elk nummer krijgt dan een specifieke beltoon toegewezen. U kunt dan een nummer gebruiken voor telefoongesprekken en een ander nummer om te faxen. Afhankelijk van de regio kan deze optie **Aan** of **Uit** zijn.

Overgaan voor antwoorden:

Selecteer het aantal beltonen waarna de printer het faxbericht automatisch moet ontvangen.

Extern ontvangen:

Extern ontvangen:

Als u een inkomend faxbericht beantwoordt met een telefoontoestel dat op de printer is aangesloten, kunt u het faxbericht ontvangen door de code van het telefoontoestel in te voeren.

Startcode:

Stel de startcode in voor **Extern ontvangen**. Voer twee tekens in. U kunt 0–9, *, # gebruiken.

Weigeringsfax:

Weigeringsfax:

Selecteer opties om de ontvangst van ongewenste faxberichten te weigeren.

Lijst geweigerde nummers:

Als het nummer van de afzender is opgenomen in de lijst met geweigerde nummers, stelt u in of u ontvangen faxberichten wilt weigeren.

Blanco koptekst fax geblokkeerd:

Als het nummer van de afzender is geblokkeerd, stelt u in of u de ontvangst van deze faxberichten wilt weigeren.

Niet geregistreerde contacten:

Als het nummer van de afzender zich niet in de contacten bevindt, stelt u in of u de ontvangst van deze faxberichten wilt weigeren.

Lijst geweigerde nummers bewerken:

U kunt tot 30 faxnummers registreren voor het weigeren van faxberichten en oproepen. Voer tot 20 tekens in. U kunt 0–9, *, # en spaties gebruiken.

Papierformaat ontvangen:

Selecteer het maximale papierformaat voor faxen dat de printer kan ontvangen.

Bestandsindeling opslaan/doorsturen:

Bestandsindeling opslaan/doorsturen:

Selecteer de indeling die u wilt gebruiken wanneer u faxberichten opslaat of doorstuurt. U kunt kiezen uit **PDF** of **TIFF**.

Bestanden die worden doorgestuurd naar cloudbestemmingen, worden opgeslagen als PDF's, ongeacht de instellingen.

PDF-instellingen:

Als u **PDF** selecteert bij **Bestandsindeling opslaan/doorsturen** worden de instellingen ingeschakeld.

Wachtw. doc.openen:

Wachtwoordinstel.:

Hiermee stelt u een wachtwoord in voor het openen van documenten.

Wachtwoord:

Hiermee stelt u een wachtwoord in voor het openen van documenten.

Wachtw. machtigingen:

Wachtwoordinstel.

Hiermee stelt u een wachtwoord in voor het afdrukken of bewerken van een PDF-bestand.

Wachtwoord

Stel een machtigingswachtwoord in bij **Wachtwoord**.

Afdrukken

Hiermee kunt u het PDF-bestand afdrukken.

Bewerken

Hiermee kunt u het PDF-bestand bewerken.

Cloud Doellijst:

Wanneer u Epson Connect gebruikt, kunt u maximaal vijf adressen registreren voor de cloudservice die door Epson Connect wordt beheerd. U kunt documentgegevens als bestand uploaden bij het doorsturen van faxberichten door het geregistreerde adres als bestemming op te geven.

Afhankelijk van het land en de regio kunt u mogelijk geen gebruikmaken van online diensten.

Gerelateerde informatie

➔ [“Instellingen configureren voor het blokkeren van ongewenste faxberichten” op pagina 138](#)

Verzendinstellingen

U vindt het menu op het bedieningspaneel van de printer.

Instel. > Algemene instellingen > Faxinstellingen > Verzendinstellingen

Opmerking:

Op het scherm Web Config vindt u het onderstaande menu.

Tabblad Fax > Verzendinstellingen

Autom. draaien:

Een origineel van A4-formaat dat op de ADF of op het scanner glas met de lange zijde naar links wordt geplaatst, wordt verzonden als een faxbericht van A3-formaat. Schakel dit in om het gescande beeld te draaien en het te verzenden op A4-formaat.

Wanneer u originelen met A4-formaat met de lange zijde naar links en originelen op A3-formaat in de ADF plaatst, kunt u de gescande originelen op A4 om ze te verzenden op A4-formaat door **Uit** te selecteren onder **Direct verzenden**.

Snel geheugen verzenden:

Met de functie voor het snel verzenden vanuit het geheugen wordt de fax verzonden zodra de printer de eerste pagina heeft gescand. Als u deze functie niet inschakelt, verzendt de printer de fax zodra alle gescande pagina's in het geheugen zijn opgeslagen. Als u deze functie gebruikt, verkort u de algehele bewerkingstijd, omdat het scannen en verzenden tegelijkertijd worden uitgevoerd.

Batchverzenden:

Wanneer er meerdere faxberichten voor dezelfde ontvanger in de wachtrij staan, worden ze hiermee gegroepeerd om ze tegelijk te verzenden. U kunt maximaal vijf documenten (in totaal maximaal 200 pagina's) tegelijk verzenden. Hierdoor bespaart u op uw telefoonkosten, doordat u het aantal verbindingsmomenten vermindert.

Foutgeopslaan:

Foutgeopslaan:

Wanneer documenten niet kunnen worden verzonden, schakelt u dit in om ze op te slaan in het printergeheugen. U kunt de documenten opnieuw verzenden vanuit het **Job/Status**.

Opslagperiode instellen:

Selecteer **Aan** om documenten te verwijderen die na het verstrijken van de opslagperiode niet zijn verzonden.

Opslagperiode:

Stel een periode in waarin het document dat niet is verzonden wordt bewaard.

Wachttijd voor volgend origineel:

Wachttijd voor volgend origineel:

Schakel dit in om het verzenden van de fax te starten na het scannen van een document door te tikken op  en wacht vervolgens op het volgende origineel tot de opgegeven tijd is verstreken.

Tijd:

Stel in hoelang er op het volgende origineel moet worden gewacht.

Tijd weergave faxvoorbeeld:

Tijd weergave faxvoorbeeld:

Schakel dit in om het verzenden van de fax te starten nadat de opgegeven duur is verstreken zonder dat enige bewerkingen werden uitgevoerd na het weergeven van het voorbeeldscherm.

Tijd:

Geef de tijd op om een voorbeeld weer te geven van het gescande document voordat u het verzendt.

Back-up toestaan:

Als u **Toegestaan** selecteert, kunt u een back-up maken van faxberichten die zijn verzonden met **Fax** > **Faxinstellingen** > **Back-up**.

Ontvangstinstellingen

Gerelateerde informatie

- ➔ “Instellingen opsl./doorsturen” op pagina 428
- ➔ “Afdrukinstellingen” op pagina 435

Instellingen opsl./doorsturen

Onvoorwaardelijk opslaan/doorsturen:

U vindt het menu op het bedieningspaneel van de printer.

Instel. > **Algemene instellingen** > **Faxinstellingen** > **Ontvangstinstellingen** > **Instellingen opsl./doorsturen** > **Onvoorwaardelijk opslaan/doorsturen**

Opmerking:

Op het scherm *Web Config* vindt u het onderstaande menu.

Fax tabblad > **Instellingen opsl./doorsturen** > **Onvoorwaardelijk opslaan/doorsturen**

U kunt bestemmingen voor opslaan en doorsturen instellen voor de Postvak IN, een computer, een extern geheugenapparaat, e-mailadres, gedeelde map en andere faxapparaten. U kunt deze functies tegelijkertijd gebruiken. Als u alle items bij Onvoorwaardelijk opslaan/doorsturen uitschakelt, is de printer ingesteld voor het ontvangen van faxberichten.

Opslaan in postvak IN:

Hiermee slaat u ontvangen faxberichten op in het Postvak IN van de printer. Er kunnen maximaal 200 documenten worden opgeslagen. Houd er rekening mee dat het opslaan van 200 documenten wellicht niet mogelijk is, afhankelijk van de gebruiksomstandigheden, zoals de bestandsgrootte van de opgeslagen documenten en het gebruik van meerdere faxopslagfuncties tegelijk.

Hoewel ontvangen faxberichten niet automatisch worden afgedrukt, kunt u ze weergeven op het scherm van de printer en alleen de berichten afdrukken die u nodig hebt. Als u echter **Ja en afdrukken** selecteert bij een andere optie, zoals **Opslaan op computer** in **Onvoorwaardelijk opslaan/doorsturen**, worden de ontvangen faxberichten automatisch afgedrukt.

Opslaan op computer:

Hiermee worden ontvangen faxberichten als PDF- of TIFF-bestand opgeslagen op een computer die met de printer is verbonden. U kunt deze optie alleen met FAX Utility (toepassing) instellen op **Ja**. U kunt deze optie niet via het bedieningspaneel van de printer inschakelen. Installeer vooraf FAX Utility op de computer. Nadat u deze optie hebt ingesteld op **Ja**, kunt u de optie via het bedieningspaneel van de printer wijzigen in **Ja en afdrukken**.

Opsl.op geheugenapp.:

Opsl.op geheugenapp.:

Hiermee worden ontvangen faxberichten als PDF- of TIFF-bestand opgeslagen op een extern geheugenapparaat dat met de printer is verbonden. Als u **Ja en afdrukken** selecteert, worden ontvangen faxberichten afgedrukt en opgeslagen op het geheugenapparaat.

Ontvangen documenten worden tijdelijk opgeslagen in het geheugen van de printer voordat de documenten worden opgeslagen in het geheugenapparaat dat is verbonden met de printer. Omdat het verzenden en ontvangen van faxberichten wordt uitgeschakeld door de fout Geheugen vol, moet u het geheugenapparaat verbonden houden met de printer.

- Map voor opslag maken

Volg het bericht op het scherm en maak een map op het geheugenapparaat om faxgegevens in op te slaan.

Doorsturen:

Doorsturen:

Hiermee stuurt u ontvangen faxberichten door naar de volgende bestemmingen.

- Naar een ander faxapparaat
- Naar gedeelde mappen in een netwerk of naar e-mailadressen als een PDF of TIFF
- Naar uw cloud-account als een PDF

Doorgestuurde faxberichten worden uit de printer verwijderd. Als u **Ja en afdrukken** selecteert, worden ontvangen faxberichten afgedrukt en doorgestuurd.

Als u wilt doorsturen naar een e-mailadres of een gedeelde map in een netwerk, voegt u eerst de doorstuurbestemming toe aan de lijst met contactpersonen. Als u een e-mailadres wilt doorsturen, moet u de instellingen van de e-mailserver configureren.

Als u wilt doorsturen naar een cloudaccount registreert u de gebruiker, de printer en de cloudbestemming bij **Fax to Cloud > Bestemmingen in Epson Connect** en voegt u van tevoren een doorstuurbestemming toe aan de **Cloud Doellijst** via het bedieningspaneel van de printer.

Bestemming:

U kunt doorstuurbestemmingen selecteren in de lijst met contactpersonen of de lijst met cloudbestemmingen die u eerder hebt toegevoegd.

Als u een gedeelde map in een netwerk, een e-mailadres of een cloudaccount hebt geselecteerd als de doorstuurbestemming, raden wij u aan te testen of u een afbeelding naar de bestemming kunt sturen.

Selecteer **Scannen > E-mail, Scannen > Netwerkmapp/FTP** op het bedieningspaneel van de printer, selecteer de bestemming en start het scannen.

Als u een cloudaccount hebt geselecteerd, kunt u een test uitvoeren door een afbeelding die in een faxbox is opgeslagen door te sturen naar de bestemming. Selecteer **Faxbox** op het bedieningspaneel van de printer. Selecteer  (Menu) > **Doorsturen(Cloud)** voor een faxbox waarin gescande afbeelding zijn opgeslagen, selecteer de bestemming en start het doorsturen.

[“Instellingen voor doorsturen voor ontvangen faxberichten” op pagina 130](#)

Opties als doorsturen mislukt:

U kunt opgeven of het mislukte faxbericht moet worden afgedrukt of opgeslagen in Postvak IN.

Wanneer het Postvak IN vol is, wordt het ontvangen van faxberichten uitgeschakeld. U moet de documenten verwijderen uit het Postvak IN wanneer ze zijn gecontroleerd. Het aantal documenten dat niet kon worden doorgestuurd, wordt weergegeven in  op het startscherm, naast andere onverwerkte taken.

E-mailmeldingen:

Hiermee wordt een e-mailmelding verzonden wanneer het hieronder geselecteerde proces is voltooid. U kunt de onderstaande functies tegelijkertijd gebruiken.

Ontvanger:

Hiermee stelt u de bestemming in voor de melding dat het proces is voltooid.

Melding bij voltooiing ontvangen:

Hiermee verzendt u een melding wanneer een faxbericht is ontvangen.

Melding bij voltooiing afdrukken:

Hiermee verzendt u een melding wanneer een faxbericht is afgedrukt.

Melding voltooiing geheugenapparaat opslaan:

Hiermee verzendt u een melding wanneer een faxbericht op een geheugenapparaat is opgeslagen.

Melding bij voltooiing doorsturen:

Hiermee verzendt u een melding wanneer een faxbericht is doorgestuurd.

Gerelateerde informatie

- ➔ [“Instellingen voor opslaan configureren voor inkomende faxberichten” op pagina 129](#)
- ➔ [“Instellingen voor doorsturen configureren voor inkomende faxberichten” op pagina 131](#)

Voorw. opslaan/doorsturen:

U vindt het menu op het bedieningspaneel van de printer.

Instel. > Algemene instellingen > Faxinstellingen > Ontvangstinstellingen > Instellingen opsl./doorsturen > Voorw. opslaan/doorsturen

Opmerking:

Op het scherm Web Config vindt u het onderstaande menu.

Tabblad Fax > **Instellingen opsl./doorsturen > Voorw. opslaan/doorsturen**

U kunt bestemmingen voor opslaan en doorsturen instellen voor de Postvak IN, vertrouwelijke mappen, een extern geheugenapparaat, e-mailadressen, gedeelde mappen en andere faxapparaten.

Wanneer meerdere voorwaarden (**Voorw. opslaan/doorsturen**) zijn ingesteld, wordt ernaar verwezen in de volgorde van de items, en wordt de **Voorw. opslaan/doorsturen** die het eerst overeenkomt, uitgevoerd.

Als u de voorwaarden wilt in- of uitschakelen, tikt u op een willekeurige plek op het ingestelde item, behalve op  .

[“Instellingen configureren voor het opslaan van ontvangen faxberichten volgens specifieke voorwaarden” op pagina 133](#)

[“Instellingen voor het doorsturen van ontvangen faxberichten volgens specifieke voorwaarden” op pagina 135](#)

Naam (vereist):

Voer de naam voor de voorwaarde in.

Voorwaarde(en):

Selecteer de voorwaarden en configureer de instellingen.

Overeenstemming Fax-id afzender:

Overeenstemming Fax-id afzender:

Wanneer de ID van de afzender overeenkomt, bijvoorbeeld het faxnummer, wordt het ontvangen faxbericht opgeslagen en doorgestuurd.

ID:

Voer de ID van de afzender in, bijvoorbeeld het faxnummer.

Subadres (SUB) perfecte overeenkomst:

Subadres (SUB) perfecte overeenkomst:

Wanneer het subadres (SUB) exact overeenkomt, wordt het ontvangen faxbericht opgeslagen en doorgestuurd.

Subadres (SUB):

Voer het subadres (SUB) voor de afzender in.

Wachtwoord (SID) perfecte overeenkomst:

Wachtwoord (SID) perfecte overeenkomst:

Wanneer het wachtwoord (SID) exact overeenkomt, wordt de ontvangen faxberichten opgeslagen en doorgestuurd.

Wachtwoord(SID):

Voer het wachtwoord (SID) voor de afzender in.

Ontvangsttijd:

Ontvangsttijd:

Met deze optie slaat u faxberichten op en stuurt u deze door als deze binnen een opgegeven periode worden ontvangen.

Begintijd:

Geef de begintijd op voor het opslaan en doorsturen van ontvangen faxberichten.

Eindtijd:

Geef de eindtijd op voor het opslaan en doorsturen van ontvangen faxberichten.

Opslaan/Doorstuurbestemming (vereist):

Selecteer de locatie waar u ontvangen documenten die aan de voorwaarden voldoen, wilt opslaan en waarvandaan u deze wilt doorsturen. U kunt de onderstaande functies tegelijkertijd gebruiken.

Opslaan nr.faxbox:

Opslaan nr.faxbox:

Hiermee worden ontvangen faxberichten opgeslagen in het Postvak IN van de printer of in een vertrouwelijke map.

U kunt maximaal 200 documenten opslaan. Houd er rekening mee dat het opslaan van 200 documenten wellicht niet mogelijk is, afhankelijk van de gebruiksomstandigheden, zoals de bestandsgrootte van de opgeslagen documenten en het gebruik van meerdere faxopslagfuncties tegelijk.

Postvak IN:

Hiermee slaat u ontvangen faxberichten op in het Postvak IN van de printer.

Vertrouwelijk XX:

Hiermee worden ontvangen faxen opgeslagen in een vertrouwelijke map van de printer.

Opsl.op geheugenapp.:

Opsl.op geheugenapp.:

Hiermee worden ontvangen faxberichten als PDF- of TIFF-bestand opgeslagen op een extern geheugenapparaat dat met de printer is verbonden.

Ontvangen documenten worden tijdelijk opgeslagen in het geheugen van de printer voordat de documenten worden opgeslagen in het geheugenapparaat dat is verbonden met de printer. Omdat het verzenden en ontvangen van faxberichten wordt uitgeschakeld door de fout Geheugen vol, moet u het geheugenapparaat verbonden houden met de printer.

Map voor opslag maken

Volg het bericht op het scherm en maak een map op het geheugenapparaat om faxgegevens in op te slaan.

Doorsturen:

Doorsturen:

Hiermee stuurt u ontvangen faxberichten door naar een van de volgende bestemmingen.

Naar een ander faxapparaat

Naar gedeelde mappen in een netwerk of naar e-mailadressen als een PDF of TIFF

Naar uw cloud-account als een PDF

Doorgestuurde faxberichten worden uit de printer verwijderd. Als u **Ja en afdrukken** selecteert, worden ontvangen faxberichten afgedrukt en doorgestuurd.

Als u wilt doorsturen naar een e-mailadres of een gedeelde map in een netwerk, voegt u eerst de doorstuurbestemming toe aan de lijst met contactpersonen. Als u een e-mailadres wilt doorsturen, moet u de instellingen van de e-mailserver configureren.

Als u wilt doorsturen naar een cloudaccount registreert u de gebruiker, de printer en de cloudbestemming bij **Fax to Cloud > Bestemmingen** in **Epson Connect** en voegt u van tevoren een doorstuurbestemming toe aan de **Cloud Doellijst** via het bedieningspaneel van de printer.

Bestemming:

U kunt een doorstuurbestemming selecteren in de lijst met contactpersonen of de lijst met cloudbestemmingen die u eerder hebt toegevoegd.

Als u een gedeelde map in een netwerk, een e-mailadres of een cloudaccount hebt geselecteerd als de doorstuurbestemming, raden wij u aan te testen of u een afbeelding naar de bestemming kunt sturen.

Selecteer **Scannen > E-mail, Scannen > Netwerkmap/FTP** op het bedieningspaneel van de printer, selecteer de bestemming en start het scannen.

Als u een cloudaccount hebt geselecteerd, kunt u een test uitvoeren door een afbeelding die in een faxbox is opgeslagen door te sturen naar de bestemming. Selecteer **Faxbox** op

het bedieningspaneel van de printer. Selecteer  (Menu) > **Doorsturen(Cloud)** voor een faxbox waarin gescande afbeelding zijn opgeslagen, selecteer de bestemming en start het doorsturen.

[“Instellingen voor het doorsturen van ontvangen faxberichten volgens specifieke voorwaarden” op pagina 135](#)

Opties als doorsturen mislukt:

U kunt opgeven of het mislukte faxbericht moet worden afgedrukt of opgeslagen in Postvak IN.

Afdrukken:

Hiermee drukt u ontvangen faxberichten af.

Bestandsindeling opslaan/doorsturen:

U kunt de bestandsindeling kiezen wanneer u ontvangen faxberichten opslaat of doorstuurt.

Bestanden die worden doorgestuurd naar cloudbestemmingen, worden opgeslagen als PDF's, ongeacht de instellingen.

PDF-instellingen:

Als u **PDF** selecteert in **Bestandsindeling opslaan/doorsturen** worden de instellingen ingeschakeld.

Wachtw. doc.openen:

Wachtwoordinstel.:

Hiermee stelt u een wachtwoord in voor het openen van documenten.

Wachtwoord:

Hiermee stelt u een wachtwoord in voor het openen van documenten.

Wachtw. machtigingen:

Wachtwoordinstel.

Hiermee stelt u een wachtwoord in voor het afdrukken of bewerken van een PDF-bestand.

Wachtwoord

Stel een machtigingswachtwoord in bij **Wachtwoord**.

Afdrukken

Hiermee kunt u het PDF-bestand afdrukken.

Bewerken

Hiermee kunt u het PDF-bestand bewerken.

E-mailmeldingen:

Hiermee wordt een e-mailmelding verzonden wanneer het hieronder geselecteerde proces is voltooid. U kunt de onderstaande functies tegelijkertijd gebruiken.

Ontvanger:

Hiermee stelt u de bestemming in voor de melding dat het proces is voltooid.

Melding bij voltooiing ontvangen:

Hiermee verzendt u een melding wanneer een faxbericht is ontvangen.

Melding bij voltooiing afdrukken:

Hiermee verzendt u een melding wanneer een faxbericht is afgedrukt.

Melding voltooiing geheugenapparaat opslaan:

Hiermee verzendt u een melding wanneer een faxbericht op een geheugenapparaat is opgeslagen.

Melding bij voltooiing doorsturen:

Hiermee verzendt u een melding wanneer een faxbericht is doorgestuurd.

Rapport transmissie:

Hiermee wordt na het opslaan of doorsturen van een ontvangen fax automatisch een verzendrapport afgedrukt.

Als u **Bij fout afdrukken** selecteert, wordt alleen een rapport afgedrukt wanneer een fout optreedt tijdens het opslaan of doorsturen van een ontvangen fax.

Gerelateerde informatie

➔ [“Instellingen configureren voor het opslaan van ontvangen faxberichten volgens specifieke voorwaarden” op pagina 133](#)

➔ [“Instellingen configureren voor het doorsturen van ontvangen faxberichten volgens opgegeven voorwaarden” op pagina 136](#)

Algemene instellingen:

U vindt het menu op het bedieningspaneel van de printer.

Instel. > **Algemene instellingen** > **Faxinstellingen** > **Ontvangstinstellingen** > **Instellingen opsl./doorsturen** > **Algemene instellingen**

Opmerking:

Op het scherm *Web Config* vindt u het onderstaande menu.

- *Tabblad Fax > Faxbox > Postvak IN*
- *Tabblad Fax > Instellingen opsl./doorsturen > Algemene instellingen*

Instellingen Postvak IN:

Opties wanneer het geheugen vol is:

U kunt ervoor kiezen het ontvangen faxbericht af te drukken of ontvangst ervan te weigeren wanneer het geheugen van het Postvak IN vol is.

Inst. wachtwoord postvak:

Met het wachtwoord beveiligt u het Postvak IN om het weergeven van ontvangen faxberichten door gebruikers te beperken. Selecteer **Wijzigen** om het wachtwoord te wijzigen en selecteer **Resetten** om de beveiliging te annuleren. Als u het wachtwoord wilt wijzigen of opnieuw wilt instellen, hebt u het actuele wachtwoord nodig.

U kunt geen wachtwoord instellen wanneer **Opties wanneer het geheugen vol is** is ingesteld op **Faxen ontvangen en afdrukken**.

E-mailonderwerp v. doorsturen:

U kunt een onderwerp voor de e-mail opgeven als u naar een e-mailadres doorstuurt.

Instellingen verwijderen boxdocument:

Ontvangen faxen automatisch verwijderen:

Als u **Aan** selecteert, worden ontvangen faxberichten na bepaalde tijd automatisch uit het Postvak IN verwijderd.

Periode tot verwijdering:

Stel een periode in waarna het in het Postvak IN opgeslagen document wordt verwijderd.

Te verwijderen faxen:

Selecteer de documenten die u wilt verwijderen uit **Lezen**, **Ongelezen** en **Alles**.

Menu:

U vindt  op het bedieningspaneel van de printer als u de volgende menu's in deze volgorde opent.

Instel. > Algemene instellingen > Faxinstellingen > Ontvangstinstellingen > Instellingen opsl./doorsturen >



Opmerking:

U kunt de lijst afdrukken vanuit het *Web Config*-scherm.

Lijst voorw. opslaan/ doorsturen afdrukken:

Hiermee drukt u de Lijst voorwaard. opsl./doorsturen af.

Afdrukinstellingen

U vindt het menu op het bedieningspaneel van de printer.

Instel. > Algemene instellingen > Faxinstellingen > Ontvangstinstellingen > Afdrukinstellingen

Opmerking:

Op het scherm *Web Config* vindt u het onderstaande menu.

Tabblad *Fax* > *Afdrukinstellingen*

Automatisch beperken:

Hiermee drukt u ontvangen faxberichten van groot formaat verkleind tot het papier in de papierbron af. Naargelang de ontvangen gegevens is dit soms niet mogelijk. Als deze functie uitgeschakeld is, worden grote documenten op hun oorspronkelijke grootte afgedrukt op meerdere pagina's, of wordt er mogelijk een tweede lege pagina uitgeworpen.

Instellingen Pagina's splitsen:

Hiermee drukt u ontvangen faxberichten gesplitst af wanneer het formaat van het ontvangen document groter is dan het papier dat in de printer is geladen. Als de hoeveelheid die de papierlengte overschrijdt, minder is dan de waarde die is ingesteld in **Afdrukgeg. verwijderen na splitsing > Drempel**, wordt het teveel gewist. Als de hoeveelheid die de papierlengte overschrijdt, meer is dan de ingestelde waarde, wordt het teveel afgedrukt op een ander vel.

Afdrukgeg. verwijderen na splitsing:

Afdrukgeg. verwijderen na splitsing:

Selecteer het gebied van het document dat moeten worden verwijderd wanneer de hoeveelheid die de papierlengte overschrijdt, kleiner is dan de waarde die is ingesteld in **Drempel**.

Drempel:

Als de hoeveelheid die de papierlengte overschrijdt, minder is dan of gelijk is aan deze waarde, wordt het overschot verwijderd en niet afgedrukt.

Overlappen bij splitsen:

Overlappen bij splitsen:

Wanneer dit is ingesteld op **Aan** en de gegevens worden opgesplitst en afgedrukt omdat de hoeveelheid de **Afdrukgeg. verwijderen na splitsing > Drempel** overschrijdt, worden de gesplitste gegevens afgedrukt met de overlappende lengte, opgegeven in **Overlappingsbreedte**.

Overlappingsbreedte:

Er wordt over de gegevens die deze waarde overschrijden, gedrukt.

Alternatief afdrukken:

Hiermee configureert u afdrukinstellingen wanneer het documentformaat van de ontvangen fax groter is dan het papier dat in de printer is geladen.

Als u **Aan (Splitsen naar pag.)** selecteert, wordt het document in de lengte gesplitst om het ontvangen document af te drukken. Als u **Aan (Passend verkleinen)** selecteert, wordt het formaat tot 50% verkleind voor het afdrukken.

Autom. draaien:

Hiermee draait u een liggend ontvangen faxbericht van het formaat A4 (Letter, B5 of A5), zodat het op papier van het formaat A4 (Letter, B5 of A5) wordt afgedrukt. Deze instelling wordt toegepast wanneer de papierinstelling voor ten minste één papierbron, die wordt gebruikt voor het afdrukken van faxberichten, is ingesteld op A4 (B5, A5 of Letter).

Als u **Uit** selecteert, worden liggend ontvangen faxberichten van het formaat A4 (Letter, B5 of A5), met dezelfde breedte als staande documenten van het formaat A3 (Tabloid, B4 of A4), beschouwd als faxberichten van het formaat A3 (Tabloid, B4 of A4) en als zodanig afgedrukt.

Controleer de instellingen voor de papierbron voor het afdrukken van faxberichten en het papierformaat voor de papierbronnen in de volgende menu's in **Instel. > Algemene instellingen > Printerinstellingen > Instellingen papierbron**.

Inst. autom. selecteren

Papierinstelling > Papierformaat

Ontvangstinformatie toevoegen:

Drukt ontvangstinformatie af op de ontvangen fax, zelfs als de verzender geen koptekstinformatie heeft ingesteld. De ontvangstinformatie omvat de datum en het tijdstip van ontvangst, de ID van de afzender, de ontvangst-ID (bijv. "#001") en het paginanummer (bijv. "P1"). Door de ontvangst-ID die op het ontvangen faxbericht te verifiëren, kunt u het verzendlogboek in het faxrapport en de geschiedenis van de faxtaak controleren. Wanneer **Instellingen Pagina's splitsen** is ingeschakeld, wordt het nummer van de gesplitste pagina ook afgedrukt.

Dubbelzijdig:

Dubbelzijdig:

Hiermee drukt u meerdere pagina's van ontvangen documenten dubbelzijdig af.

Inbindmarge:

Selecteer de bindpositie.

Timing start afdruk:

Selecteer opties om de ontvangen faxberichten af te drukken.

- Alle ontvangen pagina's:** Het afdrukken wordt gestart nadat alle pagina's zijn ontvangen. Of het afdrukken wordt gestart vanaf de eerste of de laatste pagina, is afhankelijk van de instelling van de functie **Sorteerstapel**. Zie de uitleg voor **Sorteerstapel**.
- Eerste pagina ontvangen:** Het afdrukken begint wanneer de eerste pagina is ontvangen. De pagina's worden afgedrukt in de volgorde waarin ze worden ontvangen. Als de printer niet kan beginnen met afdrukken, bijvoorbeeld omdat een andere taak wordt afgedrukt, drukt de printer de ontvangen pagina's in batch af zodra deze beschikbaar is.

Sorteerstapel:

Omdat de eerste pagina als laatste wordt afgedrukt (uitvoer bovenop), worden de afgedrukte documenten in de juiste paginavolgorde gestapeld. Als het geheugen van de printer bijna vol is, is deze functie mogelijk niet beschikbaar.

Tijd uitstellen afdr.:

Tijd uitstellen afdr.:

Hiermee worden de in de opgegeven periode ontvangen documenten opgeslagen in het printergeheugen zonder ze af te drukken. Deze functie kan worden gebruikt om 's nachts het lawaai te beperken of om te voorkomen dat vertrouwelijke documenten worden afgedrukt als u afwezig bent. Controleer of er voldoende geheugen vrij is voordat u deze functie gebruikt. Zelfs voorafgaand aan het moment van opnieuw starten kunt u de ontvangen documenten afzonderlijk controleren en afdrukken vanuit **Job/Status** op het startscherm.

Tijd tot stop.:

Hiermee wordt het afdrukken van documenten gestopt.

Herstarttijd invoeren:

Hiermee wordt het afdrukken automatisch opnieuw gestart.

Stille modus:

Vermindert het geluid dat de printer maakt tijdens het afdrukken van faxberichten. De afdruksnelheid wordt echter mogelijk verlaagd.

Rapportinstellingen

U vindt het menu op het bedieningspaneel van de printer.

Instel. > Algemene instellingen > Faxinstellingen > Rapportinstellingen

Opmerking:

Op het scherm Web Config vindt u het onderstaande menu.

Tabblad Fax > Rapportinstellingen

Rapport doorsturen:

Hiermee wordt een rapport afgedrukt nadat een ontvangen faxdocument is doorgestuurd. Selecteer **Afdrukken** om elk document af te drukken dat wordt doorgestuurd.

Foutenrapport back-up:

Hiermee drukt u een rapport af wanneer een back-upfout optreedt tijdens het doorsturen van de verzonden fax naar de **Back-upbestemming**. U kunt de bestemming instellen bij **Fax > Faxinstellingen > Back-up**. De back-upfunctie is in de volgende gevallen beschikbaar:

- Tijdens het verzenden van een fax in zwart-wit
- Tijdens het verzenden van een fax met de functie **Fax later verzenden**
- Tijdens het verzenden van een fax met de functie **Batchverzend**
- Tijdens het verzenden van een fax met de functie **Faxgeg. opslaan**

Automatisch afdrukken faxlogboek:

Drukt automatisch het faxlogboek af. Selecteer **Aan(Elke 100)** om een logboek af te drukken na elke 100 voltooide faxtaken. Selecteer **Aan (tijd)** om het logboek af te drukken op een opgegeven tijdstip. Als er echter meer dan 100 faxtaken zijn geweest, wordt het logboek afgedrukt voordat de opgegeven tijd verstreken is.

Ontvangstrapport:

Hiermee wordt een ontvangstrapport afgedrukt nadat u een faxbericht hebt ontvangen.

Bij fout afdrukken : hiermee drukt u alleen een rapport af als er een fout optreedt.

Afbeelding aan rapport bevestigen:

Drukt een **Rapport transmissie** af met een afbeelding van de eerste pagina van het verzonden document. Selecteer **Aan (grote afbeelding)** om het bovenste deel van de pagina af te drukken zonder te verkleinen. Selecteer **Aan (kleine afbeelding)** om de hele pagina verkleind af te drukken zodat deze in het rapport past.

Opmaak Faxlogboek:

Als u **Verzenden en ontvangen combineren** selecteert, worden verzonden en ontvangen resultaten in het **Faxlogboek** gezamenlijk afgedrukt.

Als u **Afzonderlijk verzenden en ontvangen** selecteert, worden verzonden en ontvangen resultaten in het **Faxlogboek** apart afgedrukt.

Rapportindeling:

Selecteert een formaat voor faxrapporten in **Fax** >  **(Meer)** > **Faxverslag**, met uitzondering van **Protocol traceren**. Selecteer **Detail** om af te drukken met foutcodes.

Faxlogboek uitvoermethode:

Faxlogboek uitvoermethode:

Selecteer een uitvoermethode voor faxrapporten, bijvoorbeeld **Opsl.op geheugenapp.**. Wanneer u **Doorsturen** selecteert, selecteert u **Bestemming** in de contactpersonen.

- Map voor opslag maken

Volg het bericht op het scherm en maak een map op het geheugenapparaat om faxgegevens in op te slaan.

Bestemming:

Geef een bestemming op voor het doorsturen van faxrapporten.

Veiligheidsinstel.

U vindt het menu op het bedieningspaneel van de printer.

Instel. > Algemene instellingen > Faxinstellingen > Veiligheidsinstel.

Opmerking:

Op het scherm *Web Config* vindt u het onderstaande menu.

Tabblad *Fax* > **Veiligheidsinstel.**

Beperkingen dir. kiezen:

Door **Aan** te selecteren, schakelt u de functie voor het handmatig invoeren van faxnummers van ontvangers uit, zodat de gebruiker alleen contactpersonen uit de lijst of uit de verzendgeschiedenis kan selecteren.

Door **Tweemaal invoeren** te selecteren, zorgt u ervoor dat de gebruiker het faxnummer opnieuw moet worden ingevoerd wanneer het nummer handmatig werd ingevoerd.

Door **Uit** te selecteren, schakelt u het handmatig invoeren van faxnummers van ontvangers in.

Beperkingen uitzending:

Als u **Aan** selecteert, kan slechts één faxnummer worden ingevoerd bij "Ontvanger".

Adreslijst bevestigen:

Door **Aan**, wordt een bevestigingsschermbild voor de ontvanger weergegeven alvorens het bericht verzonden wordt.

U kunt de ontvangers selecteren via **Alles** of **Alleen voor uitzending**.

Autom. back-upgeg.wissen:

Back-ups van verzonden en ontvangen documenten worden gewoonlijk tijdelijk in het geheugen van de printer opgeslagen met het oog op plotselinge uitschakeling door een stroomstoring of verkeerde handelingen.

Door **Aan** te selecteren worden automatisch de back-ups gewist bij het succesvol versturen of ontvangen van een document en wanneer de back-ups overbodig worden.

Back-upgeg. wissen:

Hiermee worden alle reservekopieën gewist die tijdelijk in het printergeheugen zijn opgeslagen. Voer deze functie uit voordat u de printer weggooit of aan iemand anders geeft.

Dit menu wordt niet weergegeven op het scherm Web Config.

Fax-aansl. controleren

U vindt het menu op het bedieningspaneel van de printer.

Instel. > Algemene instellingen > Faxinstellingen > Fax-aansl. controleren

Opmerking:

U kunt dit menu niet weergeven op het scherm Web Config.

Selecteer **Fax-aansl. controleren** om te controleren of de printer is aangesloten op de telefoonlijn en klaar voor de faxtransmissie. U kunt het resultaat afdrukken en controleren op een vel gewoon papier van A4-formaat.

Wizard faxinstelling

U vindt het menu op het bedieningspaneel van de printer:

Instel. > Algemene instellingen > Faxinstellingen > Wizard faxinstelling

Opmerking:

U kunt dit menu niet weergeven op het scherm Web Config.

Selecteer **Wizard faxinstelling** om basisinstellingen voor faxen te openen. Volg de instructies op het scherm.

Gerelateerde informatie

➔ ["Basisinstellingen" op pagina 423](#)

➔ ["De printer klaarmaken voor het verzenden en ontvangen van faxberichten" op pagina 125](#)

Land/regio:

Selecteer het land of de regio waarin u de printer gebruikt. Als u de instelling voor land/regio wijzigt, worden de standaardinstellingen van de fax herstelt en moet u deze opnieuw selecteren.

Scaninstellingen

Selecteer de menu's op het bedieningspaneel zoals hierna beschreven.

Instel. > Algemene instellingen > Scaninstellingen

Ontvanger bevestigen:

Controleer de bestemming voordat u gaat scannen.

Document Capture Pro:

Configureer wanneer u scant via het menu **Computer** op het bedieningspaneel de volgende instellingen om ze af te stemmen op de computer waarop Document Capture Pro/Document Capture is geïnstalleerd.

Groepsinstellingen:

Schakel groepsinstellingen in op de printer. Gebruik deze optie wanneer u groepsinstellingen hebt ingeschakeld in Document Capture Pro.

Wanneer deze optie is ingeschakeld, voert u het groepsnummer in bij **Groeperen**.

E-mailserver:

Configureer de e-mailserverinstellingen voor Scan naar e-mail.

Selecteer **Serverinstellingen** om de verificatiemethode op te geven voor toegang op de printer tot de mailserver.

[“Een e-mailserver registreren” op pagina 75](#)

U kunt de verbinding met de mailserver controleren door **Verbinding controleren** te selecteren.

Auto. resetten:

Stel de bestemming en scaninstellingen na elke scan opnieuw in.

Systeembeheer

Als u dit menu gebruikt, kunt u het product beheren als systeembeheerder. U kunt tevens productfuncties beperken voor afzonderlijke gebruikers, afhankelijk van de behoeften in uw organisatie.

Selecteer de menu's op het bedieningspaneel zoals hierna beschreven.

Instel. > Algemene instellingen > Systeembeheer

Contacten-beheer:

Toevoegen/Bewerken/Wissen:

Registreer en/of wis contactpersonen voor de menu's Fax, Scan naar e-mail en Scan naar netwerkmapp/FTP.

Frequent:

Registreer veelgebruikte contactpersonen, zodat u hier snel toegang tot hebt. U kunt de volgorde van de lijst ook wijzigen.

Contacten afdrukken:

Druk de contactpersonenlijst af.

Weergaveopties:

Wijzig de manier waarop de contactpersonenlijst wordt weergegeven.

Zoekopties:

Wijzig de methode voor het zoeken naar contactpersonen.

Categoriennaam bewerken:

Wijzig de naam van de categorie.

Display energieverbruik:

Selecteer **Aan** om het geschatte stroomverbruik weer te geven op het scherm.

Gegevens intern geh.wissen:

PDL-lettertype, macro en werkgebied:

Hiermee worden lettertypen, macro's en gegevens gewist die naar de interne geheugenkaart zijn gekopieerd.

Verwijder alle taken uit het Intern geheugen:

Wist alle afdruktaken die in het interne geheugen zijn opgeslagen.

Veiligheidsinstel.:

Beperkingen:

Stel in of functies in dit menu afzonderlijk kunnen worden gebruikt, zelfs wanneer de paneelvergrendeling is ingeschakeld.

[“Items die afzonderlijk kunnen worden ingesteld” op pagina 479](#)

Toegangsbeheer:

Toegangsbeheer:

Selecteer **Aan** om productfuncties te beperken. Als u productfuncties wilt gebruiken wanneer Toegangsbeheer is ingesteld, moet u inloggen als geregistreerde gebruiker.

Onbekende gebr. taken accepteren:

U kunt aangeven of afdruktaken die niet de vereiste verificatiegegevens hebben, zijn toegestaan.

Beheerdersinstellingen:

Beheerderswachtwoord:

U kunt het beheerderswachtwoord wijzigen en wissen.

Instelling vergrendelen:

Selecteer of het bedieningspaneel moet worden vergrendeld met het wachtwoord dat is opgeslagen bij **Beheerderswachtwoord**.

Wachtwoordcodering:

Selecteer **Aan** om uw wachtwoord te versleutelen. Als u de printer uitschakelt tijdens het opnieuw opstarten, kunnen gegevens beschadigd raken en worden de printerinstellingen teruggezet naar de standaardwaarden. Stel in dat geval de wachtwoordgegevens opnieuw in.

Auditlogboek:

Selecteer **Aan** om een controlelogboek te maken.

Programmaverificatie bij opstarten:

Selecteer **Aan** om het printerprogramma te verifiëren tijdens het opstarten.

Klantonderzoek:

Als u akkoord gaat met het verstrekken van gebruiksinformatie, wordt informatie over het productgebruik, zoals het aantal afdrukken, naar Seiko Epson Corporation doorgestuurd.

We gebruiken de verzamelde informatie om onze producten en diensten te verbeteren.

Gebruiksgegevens verstrekken:

Dit geeft aan of u al dan niet hebt ingestemd met het verstrekken uw gebruiksinformatie.

Land/regio:

Het land of de regio waarin u het product gebruikt wordt weergegeven als u hebt ingestemd met het verstrekken van uw gebruiksinformatie.

Standaardinst. herstellen:

Netwerkinstellingen:

Hiermee zet u de netwerkinstellingen terug naar de standaardwaarden.

Kopieerinstellingen:

Voert een reset uit van de kopieerinstellingen naar de standaardwaarden.

Scaninstellingen:

Hiermee zet u de scaninstellingen terug naar de standaardwaarden.

Faxinstellingen:

Hiermee zet u de faxinstellingen terug naar de standaardwaarden.

Alle gegevens en instellingen wissen:

Hiermee wist u gedownloade lettertypen, macro's en gekopieerde gegevens van de interne geheugenkaart en wist u alle afdruktaken in het printergeheugen. Hiermee zet u alle instellingen terug naar de fabrieksinstellingen.

Firmware-update:

U kunt firmware-informatie, zoals de huidige versie, en informatie over beschikbare updates ophalen.

Bijwerken:

Hiermee kunt u de firmware handmatig bijwerken.

Automatische firmware-update:

Automatische firmware-update:

Selecteer **Aan** om firmware automatisch bij te werken en de dag van de week/begintijd voor de update in te stellen.

Dag:

Selecteer de dag van de week waarop u de firmware wilt bijwerken.

Tijd:

Stel de tijd in waarop u wilt beginnen met het bijwerken van de firmware.

Melding:

Selecteer **Aan** om het pictogram voor de firmware-update weer te geven op het startscherm.

Firmwareversie:

Hiermee wordt de firmwareversie weergegeven.

Afdrukteller

Selecteer de menu's op het bedieningspaneel zoals hierna beschreven.

Instel. > Afdrukteller

Geeft het totale aantal afdrucken, zwart-witafdrucken en kleurenafdrucken, inclusief items als het statusblad, weer vanaf het moment waarop u de printer hebt aangeschaft. Als u **Blad afdrucken** selecteert, wordt het blad Gebruiksgeschiedenis afgedrukt.



U kunt ook het aantal pagina's dat wordt afgedrukt vanaf een geheugenapparaat of met andere functies controleren in de Blad gebruiksgeschiedenis.

Voorraadstatus

Selecteer het menu op het bedieningspaneel zoals hierna beschreven.

Instel. > Voorraadstatus

Geeft het geschatte inktniveau en de levensduur van de onderhoudscassette weer.

Wanneer  wordt weergegeven, is de inkt bijna op of is de onderhoudscassette bijna vol. Wanneer  wordt weergegeven, moet u het item vervangen omdat de inkt op of de onderhoudscassette vol is.

Gerelateerde informatie

➔ [“De inktcartridges moeten worden vervangen” op pagina 362](#)

Onderhoud

Selecteer de menu's op het bedieningspaneel zoals hierna beschreven.

Instel. > Onderhoud

Aanpassing afdrukkwaliteit:

Selecteer deze functie als er problemen zijn met uw afdrukken. U kunt controleren of er spuitkanaaltjes verstopt zijn, en indien nodig de printkop reinigen. Vervolgens kunt u enkele parameters aanpassen om de afdrukkwaliteit te verbeteren.

PrintkopControle spuitm.:

Selecteer deze functie om te controleren of de spuitkanaaltjes van de printkop verstopt zijn. De printer drukt een spuitkanaaltjespatroon af.

Printkop reinigen:

Selecteer deze functie om verstopte spuitkanaaltjes in de printkop te reinigen.

Uitl. lijn regelafst.:

Selecteer deze functie om verticale lijnen uit te lijnen.

Papiergeleider reinigen:

Selecteer deze functie als zich op de interne rollen inktvlekken bevinden. De printer voert papier in om de interne rollen te reinigen.

Papier verwijderen:

Selecteer deze functie als er na het verwijderen van vastgelopen pagina's nog stukjes papier in de printer zitten. De printer vergroot de ruimte tussen de printkop en het oppervlak van het papier om het verwijderen van de afgescheurd papier te vergemakkelijken.

Informatie transportrol:

Selecteer deze functie om de levensduur van de transportrol van de papercassette te controleren. U kunt ook de teller van de transportrol resetten.

Aanpassing afdrukkwaliteit volgens papier:

Doezelen van de inkt verschilt afhankelijk van het papertype. Selecteer deze functie als de afdrukken strepen vertonen of als het papertype niet juist is uitgelijnd.

Gerelateerde informatie

➔ [“De status van verbruiksartikelen controleren” op pagina 282](#)

Taal/Language

Selecteer de menu's op het bedieningspaneel zoals hierna beschreven.

Instel. > Taal/Language

Selecteer de taal van het lcd-scherm.

Printerstatus/afdrukken

Selecteer de menu's op het bedieningspaneel zoals hierna beschreven.

Instel. > Printerstatus/afdrukken

Statusv.afdrukk.:

Statusblad configuratie:

Hiermee drukt u informatiebladen af met de actuele status en instellingen van de printer.

Statusblad voorraad:

Hiermee drukt u informatiebladen af met de status van de verbruiksaccessoires.

Blad gebruiksgeschiedenis:

Hiermee drukt u informatiebladen af met de gebruiksgeschiedenis van de printer.

PS Fontvoorbeeld:

Hiermee drukt u een lijst met lettertypen af die beschikbaar zijn voor een PostScript-printer.

PCL-lettertypelijst:

Hiermee drukt u een lijst met lettertypen af die beschikbaar zijn voor een PCL printer.

Netwerk:

Hiermee worden de actuele netwerkinstellingen weergegeven. U kunt ook het statusblad afdrukken.

Status vast netwerk/Wi-Fi:

Hier worden de netwerkgegevens van de printer weergegeven.

Wi-Fi Direct-status:

Hiermee worden de instellingen voor Wi-Fi Direct weergegeven.

Status e-mailserver:

Hiermee geeft u de instellingen van de mailserver weer.

statusvel:

Hiermee drukt u een netwerkstatusblad af.

De informatie voor ethernet, wifi, Wi-Fi Direct enzovoort wordt op twee of meer pagina's afgedrukt.

Fax:

Laatste overdracht:

Hiermee drukt u een rapport af voor het vorige faxbericht dat via polling is ontvangen of verzonden.

Faxlogboek:

Hiermee drukt u een transmissierapport af. U kunt instellen dat dit rapport automatisch wordt afgedrukt via het volgende menu.

Instel. > Algemene instellingen > Faxinstellingen > Rapportinstellingen > Automatisch afdrucken faxlogboek

Opgesl. faxdocumenten:

Hiermee drukt u een lijst met faxdocumenten af die in het geheugen van de printer staan, zoals niet-voltooide opdrachten.

Lijst faxinstellingen:

Hiermee drukt u de actuele faxinstellingen af.

Lijst voorwaard. opsl./doorsturen:

Hiermee drukt u de lijst Op basis van voorwaarden opslaan/doorsturen.

Protocol traceren:

Hiermee drukt u een gedetailleerd rapport af voor de vorige verzonden of ontvangen fax.

Contacten-beheer

Selecteer de menu's op het bedieningspaneel zoals hierna beschreven.

Instel. > Contacten-beheer

Toevoegen/Bewerken/Wissen:

Registreer en/of wis contactpersonen voor de menu's Fax, Scan naar e-mail en Scan naar netwerkmap/FTP.

Frequent:

Registreer veelgebruikte contactpersonen, zodat u hier snel toegang tot hebt. U kunt de volgorde van de lijst ook wijzigen.

Contacten afdrucken:

Druk de contactpersonenlijst af.

Weergaveopties:

Wijzig de manier waarop de contactpersonenlijst wordt weergegeven.

Zoekopties:

Wijzig de methode voor het zoeken naar contactpersonen.

Categoriernaam bewerken:

Wijzig de naam van de categorie.

Gebruikersinstellingen

Selecteer de menu's op het bedieningspaneel zoals hierna beschreven.

Instel. > Gebruikersinstellingen

Scan naar netwerkmap/FTP:

U kunt de standaardinstellingen wijzigen in het menu Scan naar netwerkmap/FTP.

[“Menuopties voor het scannen” op pagina 232](#)

Scan naar e-mail:

U kunt de standaardinstellingen wijzigen in het menu Scan naar e-mail.

[“Menuopties voor het scannen” op pagina 232](#)

Scan naar geheugenkaart:

U kunt de standaardinstellingen wijzigen in het menu Scan naar geheugenkaart.

[“Menuopties voor het scannen” op pagina 232](#)

Scan naar cloud:

U kunt de standaardinstellingen wijzigen in het menu Scan naar cloud.

[“Menuopties voor het scannen” op pagina 232](#)

Kopieerinstellingen:

U kunt de standaardinstellingen wijzigen in het menu voor kopiëren.

[“Basis menu-opties voor kopiëren” op pagina 221](#)

[“Geavanceerde menuopties voor kopiëren” op pagina 223](#)

Fax:

U kunt de standaardinstelling wijzigen in het menu Fax.

[“Faxinstellingen” op pagina 257](#)

Status verificatieapparaat

Selecteer de menu's op het bedieningspaneel zoals hierna beschreven.

Instel. > Status verificatieapparaat

Hiermee wordt de status van het verificatieapparaat weergegeven.

Informatie Epson Open Platform

Selecteer de menu's op het bedieningspaneel zoals hierna beschreven.

Instel. > Informatie Epson Open Platform

Geeft de status van het Epson Open Platform weer.

Productspecificaties

Printer specificaties

Plaatsing van spuitkanaaltjes in de printkop		Spuitkanaaltjes voor zwarte inkt: 800 Spuitkanaaltjes voor gekleurde inkt: 800 voor elke kleur
Gewicht van het papier*	Gewoon papier	64 tot 90 g/m ²
	Dik papier	91 tot 256 g/m ²
	Enveloppen	75 tot 100 g/m ²

* Zelfs als de papierdikte zich binnen dit bereik bevindt, wordt het papier mogelijk niet in de printer ingevoerd of kan de afdrukwaliteit verminderen, afhankelijk van de papiereigenschappen of -kwaliteit.

Afdrukgebied

Afdrukgebied voor losse vellen

De afdrukwaliteit kan in de gearceerde gedeelten afnemen vanwege het printermechanisme.

	A	3.0 mm (0.12 inch)
	B	3.0 mm (0.12 inch)
	C	46.0 mm (1.81 inch)
	D	51.0 mm (2.01 inch)

* Richting van het papier dat wordt ingevoerd.

Afdrukgebied voor enveloppen

De afdrukwaliteit kan in de gearceerde gedeelten afnemen vanwege het printermechanisme.















	A	3,0 mm (0,12 inch)
	B	3,0 mm (0,12 inch)
	C	18.0 mm (0.71 inch)
	D	46.0 mm (1.81 inch)

* Richting van het papier dat wordt ingevoerd.

Scannerspecificaties

Type scanner	Flatbed
Foto-elektrisch apparaat	CIS
Effectieve pixels	14040×20400 pixels (1200 dpi)
Maximaal documentformaat	297×431.8 mm (11.7×17.0 inch) A3, Legal
Scanresolutie	1200 dpi (hoofdsan) 2400 dpi (subscan)
Outputresolutie	50 tot 9600 dpi in stappen van 1 dpi
Kleurdiepte	Kleur <input type="checkbox"/> 30 bits per pixel intern (10 bits per pixel per interne kleur) <input type="checkbox"/> 24 bits per pixel extern (8 bits per pixel per externe kleur) Grijsintinten <input type="checkbox"/> 10 bits per pixel per intern <input type="checkbox"/> 8 bits per pixel per extern
Lichtbron	LED

Specificaties voor ADF

ADF-type	Automatisch dubbelzijdig scannen
Beschikbare papierformaten	A6*  , A5  , A4   , A3  , B5   , B4  , Executive   , Letter   , 8.5×13 in  , Legal  , 11×17 in  (Maximaal 297×432 mm)
Papiersoort	Gewoon papier, gewoon papier van hoge kwaliteit, gerecycled papier
Gewicht van papier	52 tot 128 g/m ²
Laadcapaciteit	50 vellen (80 g/m ²) of 5.0 mm

* Alleen enkelzijdig scannen.

Zelfs als het origineel voldoet aan de specificaties voor media die in de ADF kunnen worden geplaatst, wordt dit mogelijk niet goed ingevoerd vanuit de ADF of kan de scankwaliteit afnemen, afhankelijk van de papiereigenschappen of -kwaliteit.

Faxspecificaties

Faxtype	Walk-up zwart/wit en kleuren (ITU-T Super Group 3) fax-mogelijkheid
---------	---

Ondersteunde lijnen		Standaard analoge telefoonlijnen, PBX (Private Branch Exchange) telefoonsystemen
Resolutie	Monochroom	<input type="checkbox"/> Standaard: 8 pel/mm×3,85 regel/mm (203 pel/inch×98 regel/inch) <input type="checkbox"/> Fine: 8 pel/mm×7,7 regel/mm (203 pel/inch×196 regel/inch) <input type="checkbox"/> Superfijn: 8 pel/mm×15,4 regel/mm (203 pel/inch×392 regel/inch) <input type="checkbox"/> Ultrafijn: 16 pel/mm×15,4 regel/mm (406 pel/inch×392 regel/inch)
	Kleur	200×200 dpi
Snelheid		Tot 33.6 kbps
Compressiemethode	Monochroom	MH/MR/MMR
	Kleur	JPEG
Communicatiestandaarden		G3, SuperG3
Papierformaat verzenden	Scannerglasplaat	A5 tot A3, 11×17 in
	ADF	A5 tot A3, 11×17 in
Papierformaat registreren		A5, A4, A3, B5, B4, Half Letter, Letter, Legal, 11×17 in
Overdrachtsnelheid* ¹		Ca. 3 sec. (A4 ITU-T kaart nr.1 standaard MMR 33.6 kbps)
Paginageheugen* ²		Tot 550 pagina's (indien een ITU-T nr. 1 kaart is ontvangen in de monochrome standaardmodus)
Contact	Aantal contacten	Tot 2000
	Aantal gegroepeerde contacten	Tot 200
Opnieuw kiezen* ³		2 keer (met intervallen van 1 minuut)
Interface		RJ-11-telefoonlijn RJ-11-telefoonsetaansluiting

*1 De eigenlijke snelheid is afhankelijk van het document, het apparaat van de ontvanger en de status van de telefoonlijn.

*2 Wordt behouden, zelfs bij een stroomuitval.

*3 De specificaties variëren mogelijk per land en regio.

De poort voor de printer gebruiken

De printer gebruikt de volgende poort. Deze poorten moeten indien nodig door de netwerkbeheerder beschikbaar worden gesteld.

Wanneer de afzender (client) afdrukt

Gebruiken	Bestemming (server)	Protocol	Poortnummer	
Bestandsverzending (wanneer vanaf de printer scannen naar netwerkmap wordt gebruikt)	FTP/FTPS-server	FTP/FTPS (TCP)	20	
			21	
	Bestandsserver	SMB (TCP)	445	
			NetBIOS (UDP)	137
				138
	WebDAV-server	NetBIOS (TCP)	139	
			Protocol HTTP (TCP)	80
Protocol HTTPS (TCP)	443			
	Verzending via e-mail (wanneer vanaf de printer scannen naar e-mail wordt gebruikt)	SMTP-server	SMTP (TCP)	25
SMTP SSL/TLS (TCP)			465	
SMTP STARTTLS (TCP)			587	
POP voor SMTP-verbinding (wanneer vanaf de printer scannen naar e-mail wordt gebruikt)	POP-server	POP3 (TCP)	110	
Wanneer Epson Connect wordt gebruikt	Epson Connect Server	HTTPS	443	
		XMPP	5222	
Wanneer Epson Remote Services wordt gebruikt	Epson Remote Services-server	Protocol HTTPS (TCP)	443	
		Protocol MQTT (TCP)	443	
Gebruikersinformatie verzamelen (de contactpersonen uit de printer gebruiken)	LDAP-server	LDAP (TCP)	389	
		LDAP SSL/TLS (TCP)	636	
		LDAP STARTTLS (TCP)	389	
Functie Gebruikersverificatie	KDC-server	Kerberos	88	
Controle-WSD	Clientcomputer	WSD (TCP)	5357	
De computer zoeken wanneer push-scan vanuit Document Capture Pro wordt uitgevoerd	Clientcomputer	Netwerkdetectie tijdens push-scan	2968	

Wanneer de afzender (client) de clientcomputer is

Gebruiken	Bestemming (server)	Protocol	Poortnummer
Bestandsverzending (wanneer vanaf de printer afdrucken via FTP wordt gebruikt)	Printer	FTP (TCP)	20
			21

Gebruiken	Bestemming (server)	Protocol	Poortnummer
De printer detecteren vanuit een toepassing zoals EpsonNet Config, printerstuurprogramma en scannerstuurprogramma.	Printer	ENPC (UDP)	3289
De MIB-informatie verzamelen en instellen vanuit een toepassing zoals EpsonNet Config, printerstuurprogramma en scannerstuurprogramma.	Printer	SNMP (UDP)	161
LPR-gegevens doorsturen	Printer	LPR (TCP)	515
RAW-gegevens doorsturen	Printer	RAW (poort 9100) (TCP)	9100
AirPrint-gegevens (IPP/IPPS-afdrukken) doorsturen	Printer	IPP/IPPS (TCP)	631
WSD-printer zoeken	Printer	WS-detectie (UDP)	3702
De scangegevens doorsturen vanuit Document Capture Pro	Printer	Netwerkscan (TCP)	1865
De taakinformatie verzamelen wanneer push-scan vanuit Document Capture Pro wordt uitgevoerd	Printer	Netwerkpush-scan	2968
Web Config	Printer	HTTP (TCP)	80
		HTTPS (TCP)	443
FaxOut-gegevens doorsturen	Printer	IPP FaxOut (TCP)	631
PC-FAX	Printer	HTTP (TCP)	80
		HTTPS (TCP)	443*

* Deze poort is niet beschikbaar buiten Europa, het Midden-Oosten en Afrika (EMEA).

Interface-specificaties

Voor computer	SuperSpeed USB
Voor externe USB-apparaten	Hi-Speed USB

Netwerkspecificaties

Wifi-specificaties

Normen	IEEE 802.11a/b/g/n ^{*1} /ac
Frequentiebereiken	IEEE 802.11b/g/n: 2,4 GHz, IEEE 802.11a/n/ac: 5,0 GHz

Kanalen	Wifi	2,4 GHz	1/2/3/4/5/6/7/8/9/10/11/12*2/13*2
		5,0 GHz*3	W52 (36/40/44/48), W53 (52/56/60/64), W56 (100/104/108/112/116/120/124/128/132/136/140), W58 (149/153/157/161/165)
	Wi-Fi Direct	2,4 GHz	1/2/3/4/5/6/7/8/9/10/11/12*2/13*2
		5,0 GHz*3	W52 (36/40/44/48), W58 (149/153/157/161/165)
Verbindingsmodi	Infrastructuur, Wi-Fi Direct (eenvoudig toegangspunt)*4, *5		
Beveiligingsprotocollen*6	WEP (64/128bit), WPA2-PSK (AES)*7, WPA3-SAE (AES), WPA2/WPA3-Enterprise		

*1 Alleen beschikbaar voor de HT20.

*2 Niet beschikbaar in Taiwan.

*3 De beschikbaarheid van deze kanalen en gebruik van het product buitenshuis via deze kanalen verschilt per locatie. Ga naar de volgende website voor meer informatie.

<http://support.epson.net/wifi5ghz/>

*4 Niet ondersteund voor IEEE 802.11b.

*5 Infrastructuur en modi voor Wi-Fi Direct of een Ethernet-verbinding kunnen tegelijkertijd worden gebruikt.

*6 Wi-Fi Direct ondersteunt alleen WPA2-PSK (AES).

*7 Voldoet aan WPA2-standaarden met ondersteuning voor WPA/WPA2 Personal.

Ethernet-specificaties

Normen	IEEE802.3i (10BASE-T)*1 IEEE802.3u (100BASE-TX)*1 IEEE802.3ab (1000BASE-T)*1 IEEE802.3az (Energy Efficient Ethernet)*2
Communicatiemodus	Automatisch, 10 Mbps volledig duplex, 10 Mbps half-duplex, 100 Mbps volledig duplex, 100 Mbps half-duplex
Connector	RJ-45

*1 Gebruik een STP-kabel (Shielded twisted pair) van categorie 5e of hoger om het risico op radio-interferentie te voorkomen.

*2 Het verbonden apparaat moet voldoen aan IEEE802.3az-standaarden.

Netwerkfuncties en IPv4/IPv6

Functies			Ondersteund	Opmerkingen
Afdrukken via netwerk	EpsonNet Print (Windows)	IPv4	✓	-
	Standard TCP/IP (Windows)	IPv4, IPv6	✓	-
	Afdrukken via WSD (Windows)	IPv4, IPv6	✓	-
	Afdrukken via Bonjour (Mac OS)	IPv4, IPv6	✓	-
	IPP Afdrukken via (Windows, Mac OS)	IPv4, IPv6	✓	-
	FTP-afdrukken	IPv4, IPv6	✓	-
	Epson Connect (afdrukken vanuit e-mail, afdrukken op afstand)	IPv4	✓	-
	AirPrint (iOS, Mac OS)	IPv4, IPv6	✓	iOS 5 of later, OS X Mavericks (10.9.5) of later*
Scannen via het netwerk	Epson Scan 2	IPv4, IPv6	✓	-
	Document Capture Pro (Windows)	IPv4	✓	-
	Document Capture (Mac OS)			
	Epson Connect (naar de cloud scannen)	IPv4	✓	-
	AirPrint (scannen)	IPv4, IPv6	✓	OS X Mavericks (10.9.5) of hoger*
Faxen	Faxbericht verzenden	IPv4	✓	-
	Faxbericht ontvangen	IPv4	✓	-
	Epson Connect (faxen naar de cloud)	IPv4	✓	-
	AirPrint (FaxOut)	IPv4, IPv6	✓	OS X Mavericks (10.9.5) of hoger*

* Wij raden u aan de nieuwste versie van iOS of Mac OS te gebruiken.

Beveiligingsprotocol

IEEE 802.1X*1
IPsec/IP-filtering

SSL/TLS	HTTPS Server/Client
	IPPS
TLS-versie	1.3, 1.2, 1.1* ² , 1.0* ²
SMTPS (STARTTLS, SSL/TLS)	
SNMPv3	

*1 U hebt een apparaat nodig in overeenstemming met IEEE 802.1X.

*2 Standaard uitgeschakeld.

Compatibiliteit met PostScript-niveau 3

Het PostScript dat op deze printer wordt gebruikt is compatibel met PostScript-niveau 3.

Ondersteunde services van derden

Services		Ondersteund	Opmerkingen
AirPrint	Afdrukken	✓	iOS 5 of hoger/OS X Mavericks (10.9.5) of hoger*
	Scannen	✓	OS X Mavericks (10.9.5) of hoger*
	Faxen	✓	OS X Mavericks (10.9.5) of hoger*
Universeel afdrukken (Microsoft)		✓	Windows 10 2004 (21H2) of hoger

* Wij raden u aan de nieuwste versie van iOS of Mac OS te gebruiken.

Specificaties van geheugenapparaten

Apparaten	Maximumcapaciteiten
Harde schijf* ¹ USB-stick	2 TB (geformatteerd als FAT, FAT32 of exFAT)
Multikaartlezer* ²	2 TB (geformatteerd als FAT, FAT32 of exFAT)

*1: Het gebruik van externe opslagapparaten die via USB van voeding worden voorzien, wordt afgeraden. Gebruik alleen externe opslagapparaten met eigen stroomvoorziening.

*2: Plaats slechts één geheugenkaart in de multikaartlezer. Multikaartlezers waarin meer dan twee geheugenkaarten zijn geplaatst, worden niet ondersteund.

U kunt de volgende apparaten niet gebruiken:

- Apparaten die een special stuurprogramma nodig hebben
- Apparaten met beveiligingsinstellingen (wachtwoord, versleuteling en dergelijke)

- Apparaten met een ingebouwde USB-hub

Epson kan niet garanderen dat extern aangesloten apparaten correct werken.

Ondersteunde gegevensspecificaties

Bestandsindeling	JPEG's (*.JPG) met de Exif-standaard versie 2.31, genomen met digitale camera's die voldoen aan DCF* ¹ versie 1.0 of 2.0* ² Afbeeldingen die voldoen aan TIFF 6.0 zoals hieronder <input type="checkbox"/> RGB kleurenbeelden (niet gecomprimeerd) <input type="checkbox"/> Binaire beelden (niet gecomprimeerd of geen CCITT-codering) PDF-bestand dat voldoet aan versie 1.7
Beeldformaat	Horizontaal: 80 tot 10200 pixels Verticaal: 80 tot 10200 pixels
Bestands grootte	Minder dan 2 GB
Maximum aantal bestanden	JPEG: 9990* ³ TIFF: 999 PDF: 999

*1 Ontwerpnorm voor camerabestandssystemen.

*2 Fotogegevens opgeslagen op digitale camera's met een ingebouwd geheugen zijn niet ondersteund.

*3 Tot 999 bestanden kunnen per keer worden weergegeven. (Als er meer dan 999 bestanden zijn, worden de bestanden weergegeven in groepen.)

Opmerking:

“X” wordt op het scherm weergegeven wanneer de printer het afbeeldingsbestand niet herkent. Als u in deze situatie een meervoudige bladindeling hebt geselecteerd in, zullen blanco secties worden afgedrukt.

Afmetingen

Afmetingen	Opslagruimte <input type="checkbox"/> Breedte: 613 mm (24.1 inch)* ¹ <input type="checkbox"/> Diepte: 650 mm (25.6 inch) <input type="checkbox"/> Hoogte: 493 mm (19.4 inch) Afdrukken <input type="checkbox"/> Breedte: 613 mm (24.1 inch)* ¹ <input type="checkbox"/> Diepte: 862 mm (33.9 inch) <input type="checkbox"/> Hoogte: 571 mm (22.5 inch)
Gewicht* ²	Ongeveer 101.6 kg (46.1 lb)

*1: breedte: 699 mm (27.5 inch) wanneer het verificatieapparaatplateau is geïnstalleerd.

*2: zonder de cartridges en de stroomkabel.

Elektrische specificaties

Ingangsspanning	AC 100–240 V
Nominaal frequentiebereik	50–60 Hz
Nominale stroom	1.6–0.8 A
Stroomverbruik (met USB-aansluiting)*	Kopiëren zonder computer: ca. 39.0 W (ISO/IEC24712) Gereedmodus: ca. 18.0 W Slaapmodus: ca. 1.0 W Uitgeschakeld: ca. 0.1 W

* Wanneer vier papercassettes (C1 t/m C4) zijn geplaatst.

Opmerking:

- Controleer het etiket op de printer voor de juiste spanning.
- Voor gebruikers in Europa: raadpleeg de volgende website voor meer informatie over het stroomverbruik.

<http://www.epson.eu/energy-consumption>

Omgevingsspecificaties

Gebruik	Gebruik de printer binnen het temperatuur- (°C) en vochtigheidsbereik (%) dat is weergegeven in de grafiek, en in een omgeving zonder condensatie.
Opslagruimte	Temperatuur na de eerste keer laden van inkt: -15 tot 40°C (5 tot 104°F)* Temperatuur voor de eerste keer laden van inkt: -20 tot 40°C (-4 tot 104°F)* Luchtvochtigheid: 5 tot 85% RV (zonder condensatie)

* Opslag bij 40°C (104°F) is mogelijk voor één maand.

Omgevingsspecificaties voor Inktcartridges

Opslagtemperatuur	-20 tot 40 °C (-4 tot 104 °F)* ¹
Vriestemperatuur	-23 °C (-9.4 °F)* ² De inkt ontdooit en is na ca. 3 uur bij 25 °C (77 °F) bruikbaar

*¹ Opslag bij 40 °C (104 °F) is mogelijk voor één maand.

*² Dit hangt af van de kleur. Inkt kan gedeeltelijk bevroren bij 0 °C of lager.

Installatielocatie en -ruimte

Plaats de printer op een locatie die aan de volgende voorwaarden voldoet om een veilig gebruik te garanderen.

- Een vlak, stabiel oppervlak dat het gewicht van de printer kan dragen
- Locaties waar de openingen in de behuizing van de printer niet worden geblokkeerd of afgedekt
- Locaties waar u eenvoudig papier kunt laden en verwijderen
- Locaties die voldoen aan de voorwaarden in het gedeelte "Omgevingspecificaties" van deze handleiding



Belangrijk:

Plaats de printer niet op de volgende locaties. Er kunnen anders storingen optreden.

- Locaties in vol zonlicht*
- Locaties met grote schommelingen in temperatuur en luchtvochtigheid*
- Locaties met brandgevaar*
- Locaties met brandbare stoffen*
- Locaties waar kans is op schokken of trillingen*
- Nabij een televisie of radio*
- Nabij overmatig vuil of stof*
- Nabij water*
- Nabij airconditionings- of verwarmingsapparaten*
- Nabij een luchtbevochtiger*

Gebruik een in de handel verkrijgbare antistatische mat om de opbouw van statische elektriciteit te voorkomen in omgevingen waar de kans op statische elektriciteit groot is.

Zorg voor voldoende ruimte om de printer correct te plaatsen en gebruiken.

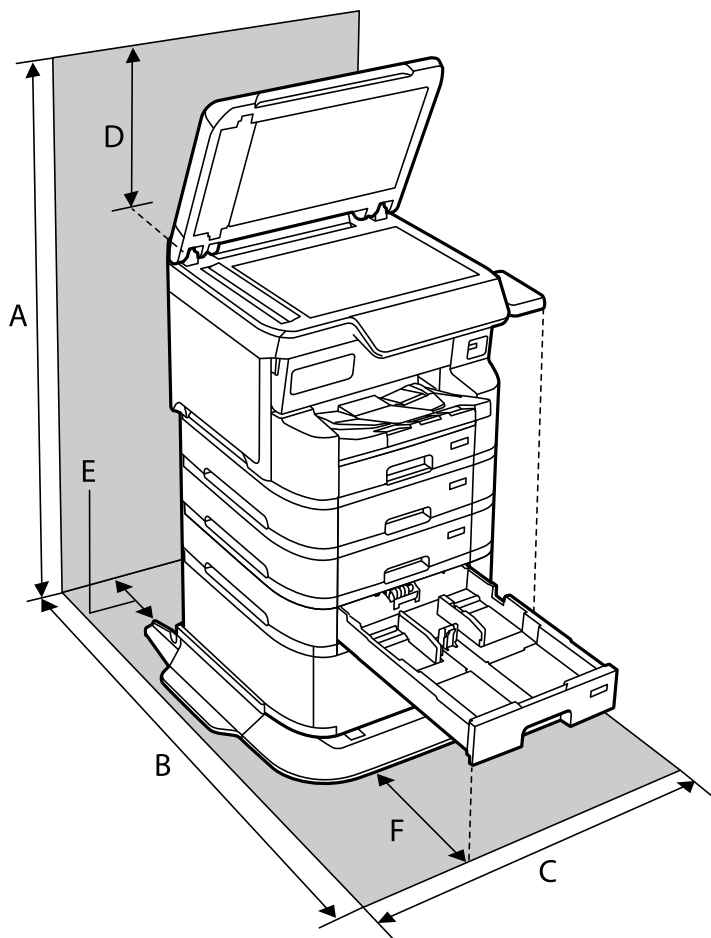

A	1498 mm
B	1147 mm
C	780 mm
D	436 mm
E	59 mm
F	291 mm

Systeemvereisten

Windows

Windows 7, Windows 8/8.1, Windows 10, Windows 11 of hoger

Windows Server 2008 of hoger

Mac OS

Mac OS X 10.9.5 of hoger, macOS 11 of hoger

❑ Chrome OS

Chrome OS 89 of hoger

Opmerking:

Alleen de standaard besturingssysteemfuncties worden ondersteund.

Lettertypespecificaties

Beschikbare lettertypes voor PostScript

Naam lettertype	Familie	HP-equivalent
NimbusMono	Medium, Bold, Italic, Bold Italic	Courier
LetterGothic	Medium, Bold, Italic	Letter Gothic
NimbusMonoPS	Regular, Bold, Oblique, Bold Oblique	CourierPS
NimbusRomanNo4	Medium, Bold, Italic, Bold Italic	CG Times
URWClassico	Medium, Bold, Italic, Bold Italic	CG Omega
URWCoronet	-	Coronet
URWClarendon-Condensed	-	Clarendon Condensed
URWClassicSans	Medium, Bold, Italic, Bold Italic	Univers
URWClassicSans-Condensed	Medium, Bold, Italic, Bold Italic	Univers Condensed
AntiqueOlive	Medium, Bold, Italic	Antique Olive
Garamond	Antiqua, Halbfett, Kursiv, Kursiv Halbfett	Garamond
Mauritius	-	Marigold
Algiers	Medium, Extra Bold	Albertus
NimbusSansNo2	Medium, Bold, Italic, Bold Italic	Arial
NimbusRomanNo9	Medium, Bold, Italic, Bold Italic	Times New Roman
NimbusSans	Medium, Bold, Oblique, Bold Oblique	Helvetica
NimbusSans-Narrow	Medium, Bold, Oblique, Bold Oblique	Helvetica Narrow
Palladio	Roman, Bold, Italic, Bold Italic	Palatino
URWGothic	Book, Demi, Book Oblique, Demi Oblique	ITC Avant Garde
URWBookman	Light, Demi, Light Italic, Demi Italic	ITC Bookman
URWCenturySchoolbook	Roman, Bold, Italic, Bold Italic	New Century Schoolbook
NimbusRoman	Medium, Bold, Italic, Bold Italic	Times
URWChancery-MediumItalic	-	ITC Zapf Chancery Italic
Symbol	-	Symbol

Naam lettertype	Familie	HP-equivalent
URWDingbats	-	Wingdings
Dingbats	-	ITC Zapf Dingbats
StandardSymbol	-	SymbolPS

Beschikbare lettertypes voor PCL (URW)

Schaalbaar lettertype

Naam lettertype	Familie	HP-equivalent	Symbools et voor PCL5
NimbusMono	Medium, Bold, Italic, Bold Italic	Courier	1
LetterGothic	Medium, Bold, Italic	Letter Gothic	1
NimbusMonoPS	Regular, Bold, Oblique, Bold Oblique	CourierPS	3
NimbusRmnNo4	Medium, Bold, Italic, Bold Italic	CG Times	2
URWClassico	Medium, Bold, Italic, Bold Italic	CG Omega	3
URW Coronet	-	Coronet	3
URWClarendon Cd	-	Clarendon Condensed	3
URWCIsSans	Medium, Bold, Italic, Bold Italic	Univers	2
URWCIsSans Cd	Medium, Bold, Italic, Bold Italic	Univers Condensed	3
AntiqueOlive	Medium, Bold, Italic	Antique Olive	3
Garamond	Antiqua, Halfpelt, Kursiv, Kursiv Halfpelt	Garamond	3
Mauritius	-	Marigold	3
Algiers	Medium, Extra Bold	Albertus	3
NimbusSans2	Medium, Bold, Italic, Bold Italic	Arial	3
NimbusRmnNo9	Medium, Bold, Italic, Bold Italic	Times New	3
NimbusSans	Medium, Bold, Oblique, Bold Oblique	Helvetica	3
NimbusSansNw	Medium, Bold, Oblique, Bold Oblique	Helvetica Narrow	3
Palladio	Roman, Bold, Italic, Bold Italic	Palatino	3
URWGothic	Book, Demi, Book Oblique, Demi Oblique	ITC Avant Garde Gothic	3
URWBookman	Light, Demi, Light Italic, Demi Italic	ITC Bookman	3
URWCenturySb	Roman, Bold, Italic, Bold Italic	New Century Schoolbook	3
NimbusRmn	Medium, Bold, Italic, Bold Italic	Times	3

Naam lettertype	Familie	HP-equivalent	Symbools et voor PCL5
URWChancery It	-	ITC Zapf Chancery Medium Italic	3
Symbol	-	Symbol	4
URW Dingbats	-	Wingdings	5
Dingbats	-	ITC Zapf Dingbats	6
Standard Symbol	-	SymbolPS	4
URW David	Medium, Bold	HP David	7
URW Narkis	Medium, Bold	HP Narkis	7
URW Miryam	Medium, Bold, Italic	HP Miryam	7
URW Koufi	Medium, Bold	Koufi	8
URW Naskh	Medium, Bold	Naskh	8
URW Ryadh	Medium, Bold	Ryadh	8

Bitmaplettertype

Naam lettertype	Symboolen reeks
Line Printer	9

OCR/Barcode Bitmap Font (alleen voor PCL5)

Naam lettertype	Familie	Symboolen reeks
OCR A	-	10
OCR B	-	11
Code39	9.37cpi, 4.68cpi	12
EAN/UPC	Medium, Bold	13

Opmerking:

Afhankelijk van de afgedruktichtheid of van de kwaliteit of kleur van het papier zijn de OCR A, OCR B, Code39, en EAN/UPC lettertypes mogelijk niet leesbaar. Druk een voorbeeld af en zorg ervoor dat ze leesbaar zijn.

Lijst met symboolreeksen

Uw printer kan een verzameling aan symboolreeksen openen. Veel van deze symboolreeksen verschillen alleen op gebied van internationale tekens.

Als u een lettertype overweegt, denk dan aan de juiste combinatie voor het lettertype en de symboolreeks.

Opmerking:

Omdat de meeste software lettertypes en symbolen automatisch verwerkt, moet u de printerinstellingen wellicht nooit wijzigen. Maar als u eigen printersturingprogramma's schrijft of oudere software gebruikt die geen lettertypes kan verwerken, raadpleeg dan de volgende paragrafen voor meer details van de symbolenreeksen.

Lijst met symbolenreeksen voor PCL 5

Naam symbolenreeks	Kenmerk	Lettertypeclassificatie												
		1	2	3	4	5	6	7	8	9	10	11	12	13
Norweg1	0D	✓	✓	✓	-	-	-	-	-	-	-	-	-	-
Roman Extension	0E	-	-	-	-	-	-	-	-	✓	-	-	-	-
Italian	0I	✓	✓	✓	-	-	-	-	-	-	-	-	-	-
ECM94-1	0N	✓	✓	✓	-	-	-	-	-	✓	-	-	-	-
Swedis2	0S	✓	✓	✓	-	-	-	-	-	-	-	-	-	-
ANSI ASCII	0U	✓	✓	✓	-	-	-	✓	✓	-	-	-	-	-
UK	1E	✓	✓	✓	-	-	-	-	-	-	-	-	-	-
French2	1F	✓	✓	✓	-	-	-	-	-	-	-	-	-	-
German	1G	✓	✓	✓	-	-	-	-	-	-	-	-	-	-
Legal	1U	✓	✓	✓	-	-	-	-	-	✓	-	-	-	-
8859-2 ISO	2N	✓	✓	✓	-	-	-	-	-	✓	-	-	-	-
Spanish	2S	✓	✓	✓	-	-	-	-	-	-	-	-	-	-
ISO 8859/4 Latin 4	4N	✓	✓	✓	-	-	-	-	-	-	-	-	-	-
Roman-9	4U	✓	✓	✓	-	-	-	-	-	-	-	-	-	-
PsMath	5M	✓	✓	✓	-	-	-	✓	✓	-	-	-	-	-
8859-9 ISO	5N	✓	✓	✓	-	-	-	-	-	✓	-	-	-	-
WiTurkish	5T	✓	✓	✓	-	-	-	-	-	-	-	-	-	-
MsPublishin	6J	✓	✓	✓	-	-	-	-	-	-	-	-	-	-
VeMath	6M	✓	✓	✓	-	-	-	-	-	-	-	-	-	-
8859-10ISO	6N	✓	✓	✓	-	-	-	-	-	✓	-	-	-	-
DeskTop	7J	✓	✓	✓	-	-	-	-	-	-	-	-	-	-
Math-8	8M	✓	✓	✓	-	-	-	✓	✓	-	-	-	-	-
Roman-8	8U	✓	✓	✓	-	-	-	-	-	✓	-	-	-	-
WiE.Europe	9E	✓	✓	✓	-	-	-	-	-	-	-	-	-	-
Pc1004	9J	✓	✓	✓	-	-	-	-	-	-	-	-	-	-

Naam symbolenreeks	Kenmerk	Lettertypeclassificatie												
		1	2	3	4	5	6	7	8	9	10	11	12	13
8859-15ISO	9N	✓	✓	✓	-	-	-	-	-	✓	-	-	-	-
PcTk437	9T	✓	✓	✓	-	-	-	-	-	-	-	-	-	-
Windows	9U	✓	✓	✓	-	-	-	-	-	-	-	-	-	-
PsText	10J	✓	✓	✓	-	-	-	-	-	-	-	-	-	-
IBM-US	10U	✓	✓	✓	-	-	-	-	-	✓	-	-	-	-
IBM-DN	11U	✓	✓	✓	-	-	-	-	-	✓	-	-	-	-
McText	12J	✓	✓	✓	-	-	-	-	-	-	-	-	-	-
PcMultiling	12U	✓	✓	✓	-	-	-	-	-	✓	-	-	-	-
VeInternati	13J	✓	✓	✓	-	-	-	-	-	-	-	-	-	-
PcEur858	13U	✓	✓	✓	-	-	-	-	-	-	-	-	-	-
VeUS	14J	✓	✓	✓	-	-	-	-	-	-	-	-	-	-
PiFont	15U	✓	✓	✓	-	-	-	-	-	-	-	-	-	-
PcE.Europe	17U	✓	✓	✓	-	-	-	-	-	-	-	-	-	-
Unicode 3.0	18N	✓	✓	✓	-	-	-	✓	✓	-	-	-	-	-
WiBALT	19L	✓	✓	✓	-	-	-	-	-	-	-	-	-	-
WiAnsi	19U	✓	✓	✓	-	-	-	-	-	-	-	-	-	-
PcBlt775	26U	✓	✓	✓	-	-	-	-	-	-	-	-	-	-
Pc866Cyr	3R	✓	✓	-	-	-	-	-	-	-	-	-	-	-
Greek8	8G	✓	✓	-	-	-	-	-	-	-	-	-	-	-
WinGrk	9G	✓	✓	-	-	-	-	-	-	-	-	-	-	-
WinCyr	9R	✓	✓	-	-	-	-	-	-	-	-	-	-	-
Pc851Grk	10G	✓	✓	-	-	-	-	-	-	-	-	-	-	-
ISOCyr	10N	✓	✓	-	-	-	-	-	-	✓	-	-	-	-
Pc8Grk	12G	✓	✓	-	-	-	-	-	-	-	-	-	-	-
ISOGrk	12N	✓	✓	-	-	-	-	-	-	-	-	-	-	-
Pc866Ukr	14R	✓	✓	-	-	-	-	-	-	-	-	-	-	-
Hebrew7	0H	✓	-	-	-	-	-	✓	-	-	-	-	-	-
8859-8 ISO	7H	✓	-	-	-	-	-	✓	-	-	-	-	-	-
Hebrew8	8H	✓	-	-	-	-	-	✓	-	-	-	-	-	-
Pc862Heb	15H	✓	-	-	-	-	-	✓	-	-	-	-	-	-

Naam symbolenreeks	Kenmerk	Lettertypeclassificatie												
		1	2	3	4	5	6	7	8	9	10	11	12	13
PC-862, Hebrew	15Q	✓	-	-	-	-	-	✓	-	-	-	-	-	-
Arabic8	8V	-	-	-	-	-	-	-	✓	-	-	-	-	-
HPWARA	9V	-	-	-	-	-	-	-	✓	-	-	-	-	-
Pc864Ara	10V	-	-	-	-	-	-	-	✓	-	-	-	-	-
Symbol	19M	-	-	-	✓	-	-	-	-	-	-	-	-	-
Wingdings	579L	-	-	-	-	✓	-	-	-	-	-	-	-	-
ZapfDigsbats	14L	-	-	-	-	-	✓	-	-	-	-	-	-	-
OCR A	00	-	-	-	-	-	-	-	-	-	✓	-	-	-
OCR B	10	-	-	-	-	-	-	-	-	-	-	✓	-	-
OCR B Extension	3Q	-	-	-	-	-	-	-	-	-	-	✓	-	-
Code3-9	0Y	-	-	-	-	-	-	-	-	-	-	-	✓	-
EAN/UPC	8Y	-	-	-	-	-	-	-	-	-	-	-	-	✓

Optiespecificaties

Specificaties van de papercassettes

Beschikbaar papier	"Beschikbaar papier en capaciteiten" op pagina 388
Capaciteit	Maximum 500 vellen (80 g/m ²)
Afmetingen	<input type="checkbox"/> Breedte: 567 mm (22.3 inch) <input type="checkbox"/> Diepte: 568 mm (22.4 inch) <input type="checkbox"/> Hoogte: 160 mm (6.3 inch)
Gewicht	Ongeveer 25.8 kg (11.7 lb)

Specificaties van de kast

Afmetingen	<input type="checkbox"/> Breedte: 772 mm (30.4 inch) <input type="checkbox"/> Diepte: 797 mm (31.4 inch) <input type="checkbox"/> Hoogte: 320 mm (12.6 inch)
Gewicht	Ongeveer 53.1 kg (24.1 lb)

Regelgevingsinformatie

Normen en goedkeuringen

Normen en goedkeuringen voor Amerikaans model

Veiligheid	UL62368-1 CAN/CSA C22.2 No.UL62368-1
EMC	FCC Part 15 Subpart B Class B CAN ICES-3 (B)/NMB-3 (B)

In dit apparaat is de volgende draadloze module ingebouwd.

Fabrikant: Seiko Epson Corporation

Type: J26H005

Dit product voldoet aan deel 15 van de FCC-voorschriften en de RSS-norm van de IC-regels. Epson aanvaardt geen enkele verantwoordelijkheid wanneer aan de beschermingsvereisten afbreuk wordt gedaan ten gevolge van een niet-geautoriseerde wijziging aan de producten. De werking is onderworpen aan de volgende twee voorwaarden: (1) het apparaat mag geen schadelijke interferentie veroorzaken, en (2) het apparaat moet elke ontvangen interferentie accepteren, inclusief interferentie die een ongewenste werking van het apparaat kan veroorzaken.

Om radio-interferentie tijdens regulier gebruik te voorkomen, moet dit apparaat voor een maximale afscherming binnenshuis en op voldoende afstand van de ramen worden gebruikt. Voor buitenshuis geïnstalleerde onderdelen (of de zendantennes ervan) moet een vergunning worden aangevraagd.

Dit apparaat voldoet aan de FCC/IC-limieten voor blootstelling aan straling die zijn vastgesteld voor een niet-gecontroleerde omgeving en voldoet aan de FCC-richtlijnen voor blootstelling aan radiofrequentie (RF) in bijlage C van OET65 en de RSS-norm van de IC-regels voor blootstelling aan radiofrequentie (RF). Dit apparaat moet zo worden geïnstalleerd en bediend dat de radiator zich op een afstand van ten minste 20 cm (7,9 inch) van het menselijk lichaam bevindt (met uitzondering van ledematen: handen, polsen, voeten en enkels).

Normen en goedkeuringen voor Europese modellen

De volgende modellen beschikken over een CE/UKCA-keurmerk en voldoen aan relevante statutaire vereisten.

De volledige tekst van de verklaring van conformiteit met richtlijnen is beschikbaar via de volgende website:

<https://www.epson.eu/conformity>

C822B

Frequentiebereik	Maximaal uitgezonden radiofrequentievermogen
2400 tot 2483,5 MHz	20 dBm (EIRP)
5150 tot 5250 MHz	20 dBm (EIRP)
5250 tot 5350 MHz	20 dBm (EIRP)
5470 tot 5725 MHz	20 dBm (EIRP)



De Duitse blauwe engel

Ga naar de volgende website om te controleren of deze printer voldoet aan de standaarden van de Duitse blauwe engel.

<http://www.epson.de/blauerengel>

Beperkingen op het kopiëren

Voor een verantwoord en legaal gebruik van de printer moet eenieder die ermee werkt rekening houden met de volgende beperkingen.

Het kopiëren van de volgende zaken is wettelijk verboden:

- Bankbiljetten, muntstukken en door (lokale) overheden uitgegeven effecten.
- Ongebruikte postzegels, reeds van een postzegel voorziene briefkaarten en andere officiële, voorgefrankeerde poststukken.
- Belastingzegels en effecten uitgegeven volgens de geldende voorschriften.

Pas op bij het kopiëren van de volgende zaken:

- Privé-effecten (zoals aandelen, waardepapieren en cheques), concessiebewijzen enzovoort.
- Paspoorten, rijbewijzen, pasjes, tickets enzovoort.

Opmerking:

Het kopiëren van deze zaken kan ook wettelijk verboden zijn.

Verantwoord gebruik van auteursrechtelijk beschermd materiaal:

Misbruik van printers is mogelijk door auteursrechtelijk beschermd materiaal zomaar te kopiëren. Tenzij u op advies van een geïnformeerd advocaat handelt, dient u verantwoordelijkheidsgevoel en respect te tonen door eerst toestemming van de copyrighteigenaar te verkrijgen voordat u gepubliceerd materiaal kopieert.

Informatie voor beheerders

De printer beheren.	470
Beveiligingsinstellingen.	489
Instellingen voor de netwerkbeveiliging.	498
Epson Open Platform gebruiken.	534
Informatie over Epson Remote Services.	535

De printer beheren

Informatie van een externe printer controleren

Met Web Config kunt u de volgende informatie van de bediende printer controleren via **Status**.

Productstatus

Controleer de status, de cloudservice, de firmwareversie, de rootcertificaatversie, het serienummer, het MAC-adres, enz.

Als u informatie hebt opgeslagen bij **Beheerdersnaam/contactgegevens** op het tabblad **Apparaatbeheer**, wordt de beheerdersinformatie weergegeven op het tabblad Status.

Netwerkstatus

Hiermee controleert u de gegevens bij Netwerk, Wi-Fi Direct.

Verbruik status

Hiermee controleert u de eerste dag van afdrukken, Afdrukinformatie, Aantal pagina's gesorteerd op grootte, Totaal aantal pagina's gesorteerd op functie, Totaal aantal pagina's gesorteerd op afdruktaal, , enz.

Hardwarestatus

Hiermee controleert u de status van alle functies van de printer.

Taakgeschiedenis

Hiermee controleert u het takenlogboek op afdruktaken, verzendtaken enzovoort.

Schermopname paneel

Hiermee opent u een schermafbeelding die op het bedieningspaneel van het apparaat wordt weergegeven.

De netwerkverbinding beheren

U kunt de netwerkverbinding controleren of configureren.

Basisnetwerkinstellingen controleren of configureren

1. Voer in een browser het IP-adres van de printer in om Web Config te openen.

Voer het IP-adres van de printer in op een computer die met hetzelfde netwerk is verbonden als de printer.

U vindt het IP-adres van de printer in het volgende menu.

Instel. > **Algemene instellingen** > **Netwerkinstellingen** > **Netwerkstatus** > **Status vast netwerk/Wi-Fi**

2. Voer het beheerderswachtwoord in om in te loggen als beheerder.

3. Selecteer opties in de volgende volgorde.

Tabblad **Netwerk** > **Basis**

4. Stel elk item in.

5. Klik op **Volgende**.

Er wordt een bevestiging weergegeven.

6. Klik op **OK**.

De printer wordt bijgewerkt.

Gerelateerde informatie

➔ [“Standaardwaarde van het beheerderswachtwoord”](#) op pagina 19

➔ [“Instellingsitems voor netwerken”](#) op pagina 471

Instellingsitems voor netwerken

Items	Instelwaarden en beschrijving
Apparaatnaam	Bekijk de Apparaatnaam. Als u de Apparaatnaam wilt wijzigen, voert u de nieuwe Apparaatnaam in het tekstvak in.
Locatie	Voer de Locatie van het apparaat in.
IP-adres opvragen	Stel voor het IP-adres de optie Automatisch of Handmatig in. Als u Handmatig selecteert, moet u het IP-adres, subnetmasker enzovoort invoeren.
Instellen met BOOTP	U kunt Instellen met BOOTP in- en uitschakelen.
Instellen met Automatische particuliere IP-adressering (APIPA)	U kunt Instellen met Automatische particuliere IP-adressering (APIPA) in- en uitschakelen.
IP-adres	Voer de IP-adres in. Gebruik de indeling xxx.xxx.xxx.xxx. Voer een getal van 0 tot 255 in voor xxx. Zorg ervoor dat het IP-adres uniek is en niet conflicteert met andere apparaten in het netwerk.
Subnetmasker	Voer de Subnetmasker in. Gebruik de indeling xxx.xxx.xxx.xxx. Voer een getal van 0 tot 255 in voor xxx.
Standaardgateway	Voer de Standaardgateway in. Gebruik de indeling xxx.xxx.xxx.xxx. Voer een getal van 0 tot 255 in voor xxx.
Instelling DNS-server	Selecteer voor Instelling DNS-server de optie Automatisch of Handmatig. De optie Handmatig is beschikbaar wanneer IP-adres opvragen is ingesteld op Handmatig.
Primaire DNS-server	Voer de Primaire DNS-server in. Gebruik de indeling xxx.xxx.xxx.xxx. Voer een getal van 0 tot 255 in voor xxx.
Secundaire DNS-server	Voer de Secundaire DNS-server in. Gebruik de indeling xxx.xxx.xxx.xxx. Voer een getal van 0 tot 255 in voor xxx.
Instelling DNS-hostnaam	Selecteer voor Instelling DNS-hostnaam de optie Automatisch of Handmatig.
DNS-hostnaam	Bekijk de huidige DNS-hostnaam.
Instelling DNS-domeinnaam	Selecteer voor DNS-domeinnaam de optie Automatisch of Handmatig.

Items	Instelwaarden en beschrijving
DNS-domeinnaam	<p>Voer de DNS-domeinnaam in volgens de volgende regels.</p> <ul style="list-style-type: none"> <input type="checkbox"/> Voer minimaal 2 en maximaal 249 tekens in. Gebruik "A-Z", "a-z", "0-9", een koppelteken "-" en een punt ".". <input type="checkbox"/> "0-9", een koppelteken "-" en een punt "." kunnen niet het eerste teken zijn. <input type="checkbox"/> Een koppelteken "-" en een punt "." kunnen niet het laatste teken zijn. <input type="checkbox"/> Elk label van de domeinnaam moet maximaal 1 en maximaal 63 tekens bevatten en worden gescheiden door een punt. <p>Het totale aantal tekens van de hostnaam en de domeinnaam mag niet meer dan 251 zijn.</p>
Registreer het netwerkinterface-adres op DNS	<p>U kunt Registreer het netwerkinterface-adres op DNS in- en uitschakelen.</p> <p>Schakel deze optie in als u de hostnaam en domeinnaam wilt registreren bij de DNS-server via een DHCP-server die dynamische DNS ondersteunt.</p> <p>Als u de optie inschakelt, moet u de hostnaam en de domeinnaam instellen.</p>
Instelling Proxyserver	<p>U kunt opgeven of Instelling Proxyserver moet worden gebruikt. Wanneer deze optie is geselecteerd, moet u de volgende proxyserverinstellingen configureren.</p>
Proxyserver	<p>Voer het adres voor de Proxyserver in IPv4- of FQDN-indeling in.</p>
Poortnummer Proxyserver	<p>Voer een getal van 1 tot 65535 in.</p>
Gebruikersnaam Proxyserver	<p>Voer de gebruikersnaam voor de proxyserver in. Gebruik hiervoor minimaal 0 en maximaal 255 tekens in ASCII (0x20–0x7E).</p>
Wachtwoord Proxyserver	<p>Voer het wachtwoord voor de proxyserver in. Gebruik hiervoor minimaal 0 en maximaal 255 tekens in ASCII (0x20–0x7E).</p>
IPv6-instelling	<p>U kunt IPv6-instelling in- en uitschakelen.</p>
IPv6-privacyuitbreiding	<p>U kunt IPv6-privacyuitbreiding in- en uitschakelen.</p>
IPv6 DHCP-serverinstelling	<p>U kunt IPv6 DHCP-serverinstelling in- en uitschakelen.</p>
IPv6-adres	<p>Gebruik de volgende indeling wanneer u het IPv6-adres gebruikt.</p> <ul style="list-style-type: none"> <input type="checkbox"/> xxxx: xxxx: xxxx: xxxx: xxxx: xxxx: xxxx: xxxx / prefix <input type="checkbox"/> xxxx is een hexadecimaal getal van 1 tot 4 cijfers. De prefix is een decimaal getal van 1 tot 128. <input type="checkbox"/> Als er opeenvolgende blokken zijn waar xxxx allemaal 0's zijn, kan het worden weggelaten als :: (Op slechts één plaats).
IPv6-adres-Standaardgateway	<p>Gebruik de volgende indeling wanneer u het IPv6-adres-Standaardgateway toewijst.</p> <ul style="list-style-type: none"> <input type="checkbox"/> xxxx: xxxx: xxxx: xxxx: xxxx: xxxx: xxxx: xxxx <input type="checkbox"/> xxxx is een hexadecimaal getal van 1 tot 4 cijfers. <input type="checkbox"/> Als er opeenvolgende blokken zijn waar xxxx allemaal 0's zijn, kan het worden weggelaten als :: (Op slechts één plaats).
IPv6 koppeling-Lokaal adres	<p>Dit is het geldige IPv6 koppeling-Lokaal adres.</p>
IPv6 Stateful-adres	<p>Dit is het geldige IPv6 Stateful-adres.</p>
IPv6 Stateless-adres 1	<p>Dit is het geldige IPv6 Stateless-adres 1.</p>

Items	Instelwaarden en beschrijving
IPv6 Stateless-adres 2	Dit is het geldige IPv6 Stateless-adres 2.
IPv6 Stateless-adres 3	Dit is het geldige IPv6 Stateless-adres 3.
IPv6 primaire DNS-server	Voer het Ipv6-adres van de primaire DNS-server in de volgende indeling in. <input type="checkbox"/> xxxx: xxxx: xxxx: xxxx: xxxx: xxxx: xxxx: xxxx <input type="checkbox"/> xxxx is een hexadecimaal getal van 1 tot 4 cijfers. <input type="checkbox"/> Als er opeenvolgende blokken zijn waar xxxx allemaal 0's zijn, kan het worden weggelaten als :: (Op slechts één plaats).
IPv6 secundaire DNS-server	Gebruik de volgende indeling wanneer u het IPv6 secundaire DNS-server toewijst. <input type="checkbox"/> xxxx: xxxx: xxxx: xxxx: xxxx: xxxx: xxxx: xxxx <input type="checkbox"/> xxxx is een hexadecimaal getal van 1 tot 4 cijfers. <input type="checkbox"/> Als er opeenvolgende blokken zijn waar xxxx allemaal 0's zijn, kan het worden weggelaten als :: (Op slechts één plaats).
IEEE802.11k/v	U kunt IEEE802.11k/v in- en uitschakelen. Dit wordt alleen weergegeven wanneer de functie voor een draadloos LAN beschikbaar is.
IEEE802.11r	U kunt IEEE802.11r in- en uitschakelen. Dit wordt alleen weergegeven wanneer de functie voor een draadloos LAN beschikbaar is.

Wifi

U kunt de status van de wifi- of Wi-Fi Direct-verbinding controleren.

Klik op het tabblad Wi-Fi Direct om de status van Wi-Fi Direct weer te geven.

Opmerking:

Voor modellen die wifi ondersteunen, wordt deze optie weergegeven wanneer de draadloze LAN-interface is geïnstalleerd.

Knop Instelling

Klik op de knop Instelling om een lijst met netwerken (SSID's) te openen waarmee de printer kan worden verbonden. Maak verbinding door het netwerk (SSID) te selecteren.

Knop Wi-Fi uitschakelen

Wanneer u op de knop Wi-Fi uitschakelen klikt, wordt de wifi-functie (infrastructuurmodus) uitgeschakeld.

Als u altijd wifi (draadloos LAN) hebt gebruikt, maar dit niet meer nodig is vanwege een wijziging in de verbindingsmodus enzovoort, kunt u door onnodige wifi-signalen te verwijderen ook het stroomverbruik van de printer in stand-by verminderen.

Opmerking:

U kunt instellingen ook configureren via het bedieningspaneel van de printer.

Instel. > **Algemene instellingen** > **Netwerkinstellingen** > **Wi-Fi instellen**

Instellingen voor bekabeld LAN configureren

1. Voer in een browser het IP-adres van de printer in om Web Config te openen.
Voer het IP-adres van de printer in op een computer die met hetzelfde netwerk is verbonden als de printer.
U vindt het IP-adres van de printer in het volgende menu.
Instel. > **Algemene instellingen** > **Netwerkinstellingen** > **Netwerkstatus** > **Status vast netwerk/Wi-Fi**
2. Voer het beheerderswachtwoord in om in te loggen als beheerder.
3. Selecteer opties in de volgende volgorde.
Tabblad **Netwerk** > **Vast netwerk**
4. Stel elk item in.
 - Verbindingssnelheid & Duplex**
Selecteer de communicatiemodus in de lijst.
 - IEEE 802.3az**
U kunt IEEE 802.3az in- en uitschakelen.
5. Klik op **Volgende**.
Er wordt een bevestiging weergegeven.
6. Klik op **OK**.
De printer wordt bijgewerkt.

Gerelateerde informatie

➔ [“Standaardwaarde van het beheerderswachtwoord” op pagina 19](#)

Wi-Fi Direct-instellingen configureren

U kunt de Wi-Fi Direct-instellingen controleren of configureren.

Opmerking:

Voor modellen die wifi ondersteunen, wordt deze optie weergegeven wanneer de draadloze LAN-interface is geïnstalleerd.

1. Voer in een browser het IP-adres van de printer in om Web Config te openen.
Voer het IP-adres van de printer in op een computer die met hetzelfde netwerk is verbonden als de printer.
U vindt het IP-adres van de printer in het volgende menu.
Instel. > **Algemene instellingen** > **Netwerkinstellingen** > **Netwerkstatus** > **Status vast netwerk/Wi-Fi**
2. Voer het beheerderswachtwoord in om in te loggen als beheerder.
3. Selecteer opties in de volgende volgorde.
Tabblad **Netwerk** > **Wi-Fi Direct**

4. Stel elke optie in.

Wi-Fi Direct

U kunt Wi-Fi Direct in- en uitschakelen.

SSID

U kunt de SSID (netwerknnaam) wijzigen.

Wachtwoord

Voer een nieuw wachtwoord in wanneer u het Wi-Fi Direct-wachtwoord wijzigt.

Frequentiebereik

Selecteer het frequentiebereik voor Wi-Fi Direct.

IP-adres

Stel voor het IP-adres de optie Automatisch of Handmatig in. Voer het IP-adres in als u Handmatig selecteert.

5. Klik op **Volgende**.

Er wordt een bevestiging weergegeven.

Opmerking:

Als u de instellingen voor Wi-Fi Direct wilt wijzigen, klikt u op Standaardinstellingen herstellen.

6. Klik op **OK**.

De printer wordt bijgewerkt.

Gerelateerde informatie

➔ [“Standaardwaarde van het beheerderswachtwoord” op pagina 19](#)

E-mailmeldingen voor gebeurtenissen configureren

U kunt e-mailmeldingen configureren, zodat een e-mail naar de opgegeven adressen wordt verstuurd bij gebeurtenissen, bijvoorbeeld wanneer het afdrukken stopt of printerfouten optreden. U kunt maximaal vijf bestemmingen registreren. Voor elke bestemming kunt u de instellingen voor meldingen configureren.

Als u deze functie wilt gebruiken, moet u de e-mailserver configureren voordat u de meldingen instelt. Configureer de e-mailserver van het netwerk waarnaar u de e-mail wilt verzenden.

1. Voer in een browser het IP-adres van de printer in om Web Config te openen.

Voer het IP-adres van de printer in op een computer die met hetzelfde netwerk is verbonden als de printer.

U vindt het IP-adres van de printer in het volgende menu.

Instel. > **Algemene instellingen** > **Netwerkinstellingen** > **Netwerkstatus** > **Status vast netwerk/Wi-Fi**

2. Voer het beheerderswachtwoord in om in te loggen als beheerder.

3. Selecteer opties in de volgende volgorde.

Tabblad **Apparaatbeheer** > **E-mailmelding**

4. Stel het onderwerp voor de e-mailmelding in.

Selecteer de inhoud voor het onderwerp uit de twee vervolgkeuzelijsten.

- De geselecteerde inhoud wordt naast **Onderwerp** weergegeven.
 - U kunt niet links en rechts dezelfde inhoud instellen.
 - Wanneer het aantal tekens bij **Locatie** groter is dan 32 bytes, worden de tekens verwijderd waarmee de 32 bytes worden overschreden.
5. Voer het e-mailadres in voor het verzenden van de e-mailmelding.
Gebruik A–Z a–z 0–9 ! # \$ % & ' * + - . / = ? ^ _ { | } ~ @, en voer minimaal 1 en maximaal 255 tekens in.
 6. Selecteer de taal voor de e-mailmeldingen.
 7. Schakel het selectievakje in voor de gebeurtenis waarvoor u een melding wilt ontvangen.
Het aantal **Meldingsinstellingen** is gekoppeld aan het aantal **E-mailadresinstellingen**.

The screenshot shows the 'Notification Settings' section with a table for selecting events for each of the five email addresses. The 'Paper out' event is selected for address 1.

	Address				
	1	2	3	4	5
ink levels, unless to be restored	<input type="checkbox"/>	<input type="checkbox"/>	<input type="checkbox"/>	<input type="checkbox"/>	<input type="checkbox"/>
ink low	<input type="checkbox"/>	<input type="checkbox"/>	<input type="checkbox"/>	<input type="checkbox"/>	<input type="checkbox"/>
Maintenance box: end of service life	<input type="checkbox"/>	<input type="checkbox"/>	<input type="checkbox"/>	<input type="checkbox"/>	<input type="checkbox"/>
Maintenance box: nearing end	<input type="checkbox"/>	<input type="checkbox"/>	<input type="checkbox"/>	<input type="checkbox"/>	<input type="checkbox"/>
Administrator password changed	<input type="checkbox"/>	<input type="checkbox"/>	<input type="checkbox"/>	<input type="checkbox"/>	<input type="checkbox"/>
Paper out	<input checked="" type="checkbox"/>	<input type="checkbox"/>	<input type="checkbox"/>	<input type="checkbox"/>	<input type="checkbox"/>
Printing stopped	<input type="checkbox"/>	<input type="checkbox"/>	<input type="checkbox"/>	<input type="checkbox"/>	<input type="checkbox"/>
Printer error	<input type="checkbox"/>	<input type="checkbox"/>	<input type="checkbox"/>	<input type="checkbox"/>	<input type="checkbox"/>
Summary error	<input type="checkbox"/>	<input type="checkbox"/>	<input type="checkbox"/>	<input type="checkbox"/>	<input type="checkbox"/>

Als er een melding moet worden verzonden naar het e-mailadres dat is ingesteld bij nummer 1 bij **E-mailadresinstellingen** wwanneer het papier in de printer op is, schakelt u het selectievakje in kolom **1** van de regel **Papier op** in.

8. Klik op **OK**.
Controleer of een e-mailmelding wordt verzonden door de betreffende gebeurtenis na te bootsen.
Voorbeeld: geef een afdruktaak op voor een Papierbron waarbij geen papier is ingesteld.

Gerelateerde informatie

- ➔ “Standaardwaarde van het beheerderswachtwoord” op pagina 19
- ➔ “Een e-mailserver registreren” op pagina 75

Items voor e-mailmeldingen

Items	Instellingen en toelichting
Inktniveau resetten	Melding wanneer de inkt op is.
Inkt laag	Melding wanneer de inkt bijna op is.

Items	Instellingen en toelichting
Onderhoudsdoos: einde levensduur	Melding wanneer de onderhoudscassette vol is.
Onderhoudsdoos: nadert einde	Melding wanneer de onderhoudscassette bijna vol is.
Beheerderswachtwoord gewijzigd	Melding wanneer het beheerderswachtwoord is gewijzigd.
Papier op	Melding wanneer een foutmelding over een lege papierlade is opgetreden voor een bepaalde papierbron.
Afdrukken gestopt	Melding wanneer een fout optreedt, bijvoorbeeld wanneer papier is vastgelopen, de papercassette niet is ingesteld of het papierformaat of de papiersoort niet overeenkomt.
Printerfout	Melding wanneer een printerfout is opgetreden.
Scannerfout	Melding wanneer een scannerfout is opgetreden.
Faxfout	Melding wanneer een faxfout is opgetreden.
Wi-Fi-fout	Melding wanneer een fout is opgetreden in de draadloze LAN-interface.
Ingebouwde SD-kaart-fout	Melding wanneer een fout is opgetreden met de geïntegreerde SD-kaart.
PDL-bord-fout	Melding wanneer een fout is opgetreden in de PDL-substraatverbinding.

Gerelateerde informatie

➔ [“E-mailmeldingen voor gebeurtenissen configureren”](#) op pagina 475

Het bedieningspaneel instellen

Instellingen voor het bedieningspaneel van de printer. U kunt dit als volgt instellen.

- Voer in een browser het IP-adres van de printer in om Web Config te openen.
Voer het IP-adres van de printer in op een computer die met hetzelfde netwerk is verbonden als de printer.
U vindt het IP-adres van de printer in het volgende menu.
Instel. > **Algemene instellingen** > **Netwerkinstellingen** > **Netwerkstatus** > **Status vast netwerk/Wi-Fi**
- Voer het beheerderswachtwoord in om in te loggen als beheerder.
- Selecteer opties in de volgende volgorde.
Tabblad **Apparaatbeheer** > **Bedieningspaneel**
- Configureer desgewenst de volgende instellingen.
 - Taal**
Selecteer de taal op het bedieningspaneel.
 - Paneelvergrendeling**
Als u **Aan** selecteert, kunt u geen items selecteren waarvoor beheerdersrechten nodig zijn. Als u deze wilt selecteren, moet u op de printer inloggen als beheerder.

- Time-out bewerking

Als u **Aan** hebt geselecteerd en bent ingelogd als toegangsbeheerder of beheerder, logt u automatisch uit en keert u terug naar het eerste scherm als er gedurende bepaalde tijd geen activiteit is geweest.

U kunt dit per seconde instellen op een periode tussen 10 seconden en 240 minuten.

Opmerking:

U kunt dit ook instellen vanaf het bedieningspaneel van de printer.

- Taal: Instel.** > **Algemene instellingen** > **Basisinstellingen** > **Taal/Language**
- Paneelvergrendeling: Instel.** > **Algemene instellingen** > **Systeembeheer** > **Veiligheidsinstel.** > **Beheerdersinstellingen** > **Instelling vergrendelen**
- Time-out bewerking: Instel.** > **Algemene instellingen** > **Basisinstellingen** > **Time-out bewerking** (U kunt **Aan** of **Uite** opgeven.)

- Klik op **OK**.

Gerelateerde informatie

- ➔ [“Standaardwaarde van het beheerderswachtwoord” op pagina 19](#)

De bediening van het paneel regelen

Als u Instelling vergrendelen inschakelt, kunt u de items voor systeeminstellingen van de printer vergrendelen, zodat gebruikers deze niet kunnen wijzigen.

Doelitems voor Instelling vergrendelen

Instellingsitems in het menu Instel. vergrendelen

Vergrendelde menu's zijn gemarkeerd met . Menu's op lagere niveaus worden ook vergrendeld.

Andere instellingsitems dan die in het menu Instel. vergrendelen

De vergrendelingsinstelling wordt niet alleen op het menu **Instel.**, maar ook op de volgende items in het menu **Presets** toegepast.

- Nieuwe toevoegen
- Sorteren
-  (Verwijderen)
- Toev. /Verw.

Gerelateerde informatie

- ➔ [“Overzicht instellingenmenu” op pagina 408](#)
- ➔ [“Items die afzonderlijk kunnen worden ingesteld” op pagina 479](#)

Scherm- en functie-instellingen afzonderlijk bedienen

Sommige doelitems voor de Instelling vergrendelen kunnen afzonderlijk worden in- of uitgeschakeld.

U kunt de beschikbaarheid van elke gebruiker naar wens instellen, zoals het registreren of wijzigen van contactpersonen, de taakgeschiedenis weergeven enz.

1. Selecteer **Instel.** op het bedieningspaneel van de printer.
2. Selecteer **Algemene instellingen > Systeembeheer > Veiligheidsinstel. > Beperkingen.**
3. Selecteer de optie voor de functie waarvan u de instelling wilt wijzigen en stel deze in op **Aan** of **Uit**.

Items die afzonderlijk kunnen worden ingesteld

De beheerder kan toestaan dat onderstaande items afzonderlijk worden weergegeven en de instellingen ervan afzonderlijk worden gewijzigd.

Toegang taaklogboek: **Job/Status > Logboek**

Controleer de weergave van de taakgeschiedenis van de statusmonitor. Selecteer **Aan**, zodat de taakgeschiedenis wordt weergegeven.

Toegang tot vastleggen/ wissen Contacten: **Instel. > Contacten-beheer > Toevoegen/Bewerken/Wissen**

Beheer het opslaan en wijzigen van contactpersonen. Selecteer **Aan** om de contactpersonen op te slaan of te wijzigen.

Toegang recente fax: **Fax > Ontvanger > Recent**

Controleer de weergave van de bestemming bij het verzenden en ontvangen van een faxbericht. Selecteer **Aan** om de bestemming weer te geven.

Toegang Faxverzendinglogboek: **Fax >  > Verzendinglogboek**

Controleer de weergave van de communicatiegeschiedenis van een faxbericht. Selecteer **Aan** om de communicatiegeschiedenis weer te geven.

Toegang tot faxrapport: **Fax >  > Faxverslag**

Controleer het afdrukken van het faxrapport. Selecteer **Aan** om afdrukken toe te staan.

Toegang opgesl. Afdrukgesch. Scan naar netwerkmap/FTP: **Scannen > Netwerkmap/FTP > Bestemming > Locatie**

Beheer het afdrukken van de opslaggeschiedenis voor de functie voor scannen naar een netwerkmap. Selecteer **Aan** om afdrukken toe te staan.

Toegang tot recente Scan naar e-mail: **Scannen > E-mail > Ontvanger**

Beheer het weergeven van de geschiedenis voor de functie scannen naar e-mail. Selecteer **Aan** om de geschiedenis weer te geven.

Toegang tot Verzendinggeschiedenis weergeven van Scan naar e-mail: **Scannen > E-mail > Menu > Verzendinggeschiedenis weergeven**

Beheer het weergeven van de geschiedenis van berichten die zijn verzonden via de functie scannen naar e-mail. Selecteer **Aan** om de geschiedenis van verzonden e-mails weer te geven.

- Toegang tot Verzendgeschiedenis afdrukken van Scan naar e-mail: **Scannen > E-mail > Menu > Geschiedenis afdrukken verzenden**

Beheer het afdrukken van de geschiedenis van berichten die zijn verzonden via de functie scannen naar e-mail. Selecteer **Aan** om afdrukken toe te staan.

- Toegang tot taal: **Instel. > Algemene instellingen > Basisinstellingen > Taal**

Beheer het wijzigen van de taal van het bedieningspaneel. Selecteer **Aan** om de taal te wijzigen.

- Toegang tot Dik papier: **Instel. > Algemene instellingen > Printerinstellingen > Dik papier**

Beheer het wijzigen van de instellingen van de functie Dik papier. Selecteer **Aan** om de instellingen te wijzigen.

- Toegang tot Stille modus: **Instel. > Algemene instellingen > Printerinstellingen > Stille modus**

Beheer het wijzigen van de instellingen van de functie Stille modus. Selecteer **Aan** om de instellingen te wijzigen.

- Bescherming van persoonlijke gegevens:

Beheer het weergeven van de bestemmingsgegevens bij het opslaan van snelkiesnummers. Selecteer **Aan** om de bestemming weer te geven als (***)).

Gerelateerde informatie

- ➔ [“Scherm- en functie-instellingen afzonderlijk bedienen” op pagina 479](#)
- ➔ [“Overzicht instellingenmenu” op pagina 408](#)

Instellingen voor energiebesparing tijdens inactiviteit

U kunt instellen na hoeveel tijd de stroombesparingsmodus wordt ingeschakeld of de stroom wordt uitgeschakeld wanneer er gedurende bepaalde tijd geen bewerkingen zijn uitgevoerd op het bedieningspaneel van de printer. Stel de tijd in op basis van uw gebruiksomgeving.

1. Voer in een browser het IP-adres van de printer in om Web Config te openen.

Voer het IP-adres van de printer in op een computer die met hetzelfde netwerk is verbonden als de printer.

U vindt het IP-adres van de printer in het volgende menu.

Instel. > Algemene instellingen > Netwerkinstellingen > Netwerkstatus > Status vast netwerk/Wi-Fi

2. Voer het beheerderswachtwoord in om in te loggen als beheerder.

3. Selecteer opties in de volgende volgorde.

Tabblad **Apparaatbeheer > Energiebesparing**

4. Configureer desgewenst de volgende instellingen.

- Slaaptimer

Voer de tijdsduur in waarna de energiebesparingsmodus moet worden ingeschakeld in geval van inactiviteit.

Opmerking:

U kunt dit ook instellen vanaf het bedieningspaneel van de printer.

Instel. > Algemene instellingen > Basisinstellingen > Slaaptimer

- Uitschakeltimer of Uitschakelen indien inactief

Selecteer de tijdsduur waarna de printer automatisch wordt uitgeschakeld wanneer deze bepaalde tijd inactief is. Wanneer u de faxfuncties gebruikt, selecteert u **Geen** of **Uit**.

Opmerking:

U kunt dit ook instellen vanaf het bedieningspaneel van de printer.

Instel. > **Algemene instellingen** > **Basisinstellingen** > **Uitschakelingstimer of Uitschakelinst.** > **Uitschakelen indien inactief**

- Uitschakelen indien losgekoppeld

Als u deze instelling selecteert, schakelt de printer na een ingestelde tijd uit als alle poorten, inclusief de LINE-poort, zijn losgekoppeld. Deze functie is mogelijk niet beschikbaar, afhankelijk van de regio.

Zie de volgende website voor de ingestelde tijd.

<https://www.epson.eu/energy-consumption>

Opmerking:

U kunt dit ook instellen vanaf het bedieningspaneel van de printer.

Instel. > **Algemene instellingen** > **Basisinstellingen** > **Uitschakelinst.** > **Uitschakelen indien losgekoppeld**

- Ontwaken met aanraking van LCD-scherm

U kunt instellen hoe het touchscreen uit de slaapstand wordt gehaald. Stel de begin- en eindtijd in voor de slaapstand als u **Planning** selecteert.

Opmerking:

U kunt dit ook instellen vanaf het bedieningspaneel van de printer.

Instel. > **Algemene instellingen** > **Basisinstellingen** > **Uit slaapstand komen** > **Druk op LCD-scherm voor activering**

5. Klik op **OK**.

Gerelateerde informatie

➔ [“Standaardwaarde van het beheerderswachtwoord” op pagina 19](#)

Het geluid instellen

Configureer de geluiden voor het bedieningspaneel, afdrukken, faxen enzovoort.

Opmerking:

U kunt instellingen ook configureren via het bedieningspaneel van de printer.

Instel. > **Algemene instellingen** > **Basisinstellingen** > **Geluiden**

1. Voer in een browser het IP-adres van de printer in om Web Config te openen.

Voer het IP-adres van de printer in op een computer die met hetzelfde netwerk is verbonden als de printer.

U vindt het IP-adres van de printer in het volgende menu.

Instel. > **Algemene instellingen** > **Netwerkinstellingen** > **Netwerkstatus** > **Status vast netwerk/Wi-Fi**

2. Voer het beheerderswachtwoord in om in te loggen als beheerder.

3. Selecteer opties in de volgende volgorde.

Tabblad **Apparaatbeheer** > **Geluid**

4. Configureer desgewenst de volgende instellingen.

- Normale modus

Stel het geluid in wanneer de printer is ingesteld op **Normale modus**.

- Stille modus

Stel het geluid in wanneer de printer is ingesteld op **Stille modus**.

Dit is ingeschakeld wanneer een van de volgende item is ingeschakeld.

- Bedieningspaneel van de printer:

Instel. > **Algemene instellingen** > **Printerinstellingen** > **Stille modus**

Instel. > **Algemene instellingen** > **Faxinstellingen** > **Ontvangstinstellingen** > **Afdrukinstellingen** > **Stille modus**

- Web Config:

Tabblad **Fax** > **Afdrukinstellingen** > **Stille modus**

5. Klik op **OK**.

Gerelateerde informatie

➔ [“Standaardwaarde van het beheerderswachtwoord” op pagina 19](#)

Printerinstellingen importeren en een back-up maken

U kunt de instelwaarde die is ingesteld bij Web Config exporteren naar het bestand. U kunt het geëxporteerde bestand met Web Config importeren naar de printer. U kunt deze optie gebruiken om een back-up te maken van contactpersonen en instelwaarden, de printer te vervangen enzovoort.

Het geëxporteerde bestand is een binair bestand en kan daarom niet worden bewerkt.

Instellingen exporteren

Exporteer de instelling voor de printer.

1. Voer in een browser het IP-adres van de printer in om Web Config te openen.

Voer het IP-adres van de printer in op een computer die met hetzelfde netwerk is verbonden als de printer.

U vindt het IP-adres van de printer in het volgende menu.

Instel. > **Algemene instellingen** > **Netwerkinstellingen** > **Netwerkstatus** > **Status vast netwerk/Wi-Fi**

2. Voer het beheerderswachtwoord in om in te loggen als beheerder.

3. Selecteer opties in de volgende volgorde.

Tabblad **Apparaatbeheer** > **Instelwaarde exporteren en importeren** > **Exporteren**

4. Selecteer de instellingen die u wilt exporteren.

Selecteer de instellingen die u wilt exporteren. Als u de bovenliggende categorie selecteert, worden subcategorieën ook geselecteerd. Subcategorieën die fouten veroorzaken doordat er in hetzelfde netwerk dubbele gegevens komen te staan (zoals IP-adressen), kunnen echter niet worden geselecteerd.

5. Voer een wachtwoord in om het geëxporteerde bestand te versleutelen.

U hebt dit wachtwoord nodig om het bestand te importeren. Laat dit leeg als u het bestand niet wilt versleutelen.

6. Klik op **Exporteren**.



Belangrijk:

*Als u de netwerkinstellingen van de printer (zoals de apparaatnaam en het IPv6-adres) wilt exporteren, selecteert u **Inschakelen om de individuele instellingen van apparaat te selecteren** en selecteert u meer items. Gebruik alleen de geselecteerde waarden voor de vervangende printer.*

Gerelateerde informatie

➔ [“Standaardwaarde van het beheerderswachtwoord” op pagina 19](#)

De instellingen importeren

Importeer het geëxporteerde Web Config-bestand naar de printer.



Belangrijk:

Wanneer u waarden importeert die individuele gegevens bevatten, zoals een printernaam of IP-adres, moet u ervoor zorgen dat hetzelfde IP-adres niet al voorkomt in hetzelfde netwerk.

1. Voer in een browser het IP-adres van de printer in om Web Config te openen.

Voer het IP-adres van de printer in op een computer die met hetzelfde netwerk is verbonden als de printer.

U vindt het IP-adres van de printer in het volgende menu.

Instel. > **Algemene instellingen** > **Netwerkinstellingen** > **Netwerkstatus** > **Status vast netwerk/Wi-Fi**

2. Voer het beheerderswachtwoord in om in te loggen als beheerder.

3. Selecteer opties in de volgende volgorde.

Tabblad **Apparaatbeheer** > **Instelwaarde exporteren en importeren** > **Importeren**

4. Selecteer het geëxporteerde bestand en voer het versleutelde wachtwoord in.

5. Klik op **Volgende**.

6. Selecteer de instellingen die u wilt importeren en klik vervolgens op **Volgende**.

7. Klik op **OK**.

De instellingen worden toegepast op de printer.

Gerelateerde informatie

➔ [“Standaardwaarde van het beheerderswachtwoord” op pagina 19](#)

De firmware bijwerken

De printerfirmware bijwerken via het bedieningspaneel

Als de printer met internet kan worden verbonden, kunt u de firmware van de printer bijwerken via het bedieningspaneel. U kunt ook instellen dat de printer regelmatig zelf moet controleren of er nieuwe firmware is en zo ja, dat u daar dan bericht van moet krijgen.

1. Selecteer **Instel.** op het startscherm.
2. Selecteer **Algemene instellingen > Systeembeheer > Firmware-update > Bijwerken.**

Opmerking:

Selecteer **Melding > Aan** om de printer regelmatig te laten controleren op beschikbare firmware-updates.

3. Controleer het bericht dat op het scherm wordt weergegeven en start het zoeken naar beschikbare updates.
4. Als op het lcd-scherm wordt weergegeven dat er een firmware-update beschikbaar is, volg dan de aanwijzingen op het scherm om de update te starten.



Belangrijk:

- Schakel de printer niet uit en trek de stekker niet uit het stopcontact zolang de update bezig is, anders kan de printer defect raken.
- Als de firmware-update niet goed wordt afgerond of mislukt, start de printer niet goed op en wordt de volgende keer dat de printer wordt aangezet "Recovery Mode" weergegeven op het lcd-scherm. In dit geval moet u de firmware opnieuw bijwerken maar dan met behulp van een computer. Sluit de printer met een USB-kabel aan op de computer. Wanneer "Recovery Mode" wordt weergegeven op de printer, kunt u de firmware niet via een netwerkverbinding bijwerken. Ga op de computer naar uw lokale Epson-website en download de meest recente printerfirmware. Zie de aanwijzingen op de website voor de volgende stappen.

Firmware van de printer automatisch bijwerken

U kunt instellen dat de firmware automatisch wordt bijgewerkt wanneer de printer verbinding heeft met internet.

Wanneer de paneelvergrendeling is ingeschakeld, kan alleen de beheerder deze functie uitvoeren. Neem voor hulp contact op met de printerbeheerder.

1. Selecteer **Instel.** op het bedieningspaneel van de printer.
2. Selecteer **Algemene instellingen > Systeembeheer > Firmware-update.**
3. Selecteer **Automatische firmware-update** om het scherm met instellingen weer te geven.
4. Selecteer **Automatische firmware-update** om deze functie in te schakelen.
Selecteer **Akkoord** in het bevestigingsscherm om terug te gaan naar het instellingenscherm.

5. Stel de dag en het tijdstip voor de update in en selecteer vervolgens **OK**.

Opmerking:

U kunt meerdere dagen van de week selecteren, maar u kunt niet voor elke dag van de week de tijd opgeven.

De configuratie is voltooid wanneer de verbinding met de server is bevestigd.



Belangrijk:

- Schakel de printer niet uit en trek de stekker niet uit het stopcontact zolang de update bezig is. De volgende keer dat u de printer inschakelt, kan Recovery Mode op het lcd-scherf worden weergegeven en kunt u de printer mogelijk niet gebruiken.
- Als Recovery Mode wordt weergegeven, volgt u onderstaande stappen om de firmware opnieuw bij te werken.
 1. Sluit de computer en de printer met een USB-kabel op elkaar aan. (In de herstelmodus kunt u updates niet via een netwerk uitvoeren.)
 2. Download de nieuwste firmware van de Epson-website en start het updateproces. Raadpleeg "Update method (Updatemethode)" op de downloadpagina voor details.

Opmerking:

Via Web Config kunt u instellen dat de firmware automatisch wordt bijgewerkt. Selecteer het tabblad **Apparaatbeheer** > **Automatische firmware-update**, schakel de instelling in en stel vervolgens de dag van de week en de tijd in.

Firmware bijwerken met Web Config

Wanneer de printer verbinding kan maken met internet, kunt u de firmware bijwerken via Web Config.

1. Voer in een browser het IP-adres van de printer in om Web Config te openen.

Voer het IP-adres van de printer in op een computer die met hetzelfde netwerk is verbonden als de printer.

U vindt het IP-adres van de printer in het volgende menu.

Instel. > **Algemene instellingen** > **Netwerkinstellingen** > **Netwerkstatus** > **Status vast netwerk/Wi-Fi**
2. Voer het beheerderswachtwoord in om in te loggen als beheerder.
3. Selecteer opties in de volgende volgorde.

Tabblad **Apparaatbeheer** > **Firmware-update**
4. Klik op **Starten** en volg de instructies op het scherm.

De firmwarebevestiging begint. Als er nieuwe firmware beschikbaar is, wordt de firmware-informatie weergegeven.

Opmerking:

U kunt de firmware ook bijwerken met Epson Device Admin. U kunt de firmware-informatie visueel controleren in de apparaatlijst. Dit is handig wanneer u de firmware van meerdere apparaten wilt bijwerken. Raadpleeg de handleiding of de Help van Epson Device Admin voor meer informatie.

Gerelateerde informatie

- ➔ ["Standaardwaarde van het beheerderswachtwoord" op pagina 19](#)

Firmware bijwerken zonder verbinding te maken met internet

U kunt de firmware van het apparaat downloaden naar de computer vanaf de website van Epson, en vervolgens het apparaat via een USB-kabel aansluiten op de computer om de firmware bij te werken. Gebruik deze methode als u niet kunt bijwerken via het netwerk.

1. Ga naar de website van Epson en download de firmware.
2. Sluit de printer met een USB-kabel aan op de computer waarop de gedownloade firmware is opgeslagen.
3. Dubbelklik op het gedownloade EXE-bestand.
Epson Firmware Updater wordt gestart.
4. Volg de instructies op het scherm.

De datum en tijd synchroniseren met de tijdserver

Tijdens de synchronisatie met de tijdserver (NTP-server), kunt u de tijd van de printer en de computer in het netwerk synchroniseren. De tijdserver kan binnen de organisatie worden gebruikt of op internet worden gepubliceerd.

Bij gebruik van het CA-certificaat of de Kerberos-verificatie kunnen tijdgerelateerde problemen worden voorkomen door te synchroniseren met de tijdserver.

1. Voer in een browser het IP-adres van de printer in om Web Config te openen.
Voer het IP-adres van de printer in op een computer die met hetzelfde netwerk is verbonden als de printer.
U vindt het IP-adres van de printer in het volgende menu.
Instel. > **Algemene instellingen** > **Netwerkinstellingen** > **Netwerkstatus** > **Status vast netwerk/Wi-Fi**
2. Voer het beheerderswachtwoord in om in te loggen als beheerder.
3. Selecteer opties in de volgende volgorde.
Tabblad **Apparaatbeheer** > **Datum en tijd** > **Tijdserver**.
4. Selecteer **Gebruiken** voor **Tijdserver gebruiken**.
5. Voer het adres van de tijdserver in bij **Tijdserveradres**.
U kunt een IPv4-, IPv6- of FQDN-indeling gebruiken. Voer maximaal 252 tekens in. Als u dit niet opgeeft, laat u dit leeg.
6. Voer **UpdateInterval (min)** in.
U kunt maximaal 10.080 minuten instellen.
7. Klik op **OK**.
Opmerking:
U kunt de status van de verbinding met de tijdserver controleren in **Tijdserverstatus**.

Gerelateerde informatie

➔ [“Standaardwaarde van het beheerderswachtwoord” op pagina 19](#)

Gegevens van het interne geheugen wissen

U kunt gegevens van het interne geheugen van de printer verwijderen, zoals gedownloade lettertypes en macro's voor afdruktaken of taken voor het afdrukken met wachtwoorden.

Opmerking:

U kunt dit ook instellen vanaf het bedieningspaneel van de printer.

Instel. > **Algemene instellingen** > **Systeembeheer** > **Gegevens intern geh.wissen** > **PDL-lettertype, macro en werkgebied**

1. Voer in een browser het IP-adres van de printer in om Web Config te openen.
Voer het IP-adres van de printer in op een computer die met hetzelfde netwerk is verbonden als de printer.
U vindt het IP-adres van de printer in het volgende menu.
Instel. > **Algemene instellingen** > **Netwerkinstellingen** > **Netwerkstatus** > **Status vast netwerk/Wi-Fi**
2. Voer het beheerderswachtwoord in om in te loggen als beheerder.
3. Selecteer opties in de volgende volgorde.
Tabblad **Apparaatbeheer** > **Gegevens intern geh.wissen**
4. Klik op **Wissen** voor **PDL-lettertype, macro en werkgebied**.

Gerelateerde informatie

➔ [“Standaardwaarde van het beheerderswachtwoord” op pagina 19](#)

Uw contactpersonen beheren

U kunt instellingen configureren voor het bekijken en doorzoeken van de lijst met contactpersonen.

1. Voer in een browser het IP-adres van de printer in om Web Config te openen.
Voer het IP-adres van de printer in op een computer die met hetzelfde netwerk is verbonden als de printer.
U vindt het IP-adres van de printer in het volgende menu.
Instel. > **Algemene instellingen** > **Netwerkinstellingen** > **Netwerkstatus** > **Status vast netwerk/Wi-Fi**
2. Voer het beheerderswachtwoord in om in te loggen als beheerder.
3. Selecteer opties in de volgende volgorde.
Tabblad **Apparaatbeheer** > **Contacten-beheer**
4. Selecteer **Weergaveopties**.
5. Selecteer **Zoekopties**.
6. Klik op **OK**.
7. Volg de instructies op het scherm.

Gerelateerde informatie

➔ [“Standaardwaarde van het beheerderswachtwoord” op pagina 19](#)

De voeding naar de printer regelen met Web Config

Met Web Config kunt u de printer vanaf een computer uitschakelen of opnieuw opstarten, zelfs als de computer zich op afstand van de printer bevindt.

1. Voer in een browser het IP-adres van de printer in om Web Config te openen.
Voer het IP-adres van de printer in op een computer die met hetzelfde netwerk is verbonden als de printer.
U vindt het IP-adres van de printer in het volgende menu.
Instel. > Algemene instellingen > Netwerkinstellingen > Netwerkstatus > Status vast netwerk/Wi-Fi
2. Voer het beheerderswachtwoord in om in te loggen als beheerder.
3. Selecteer opties in de volgende volgorde.
Tabblad **Apparaatbeheer > Voeding**
4. Selecteer **Uitschakelen** of **Opnieuw opstarten**
5. Klik op **Uitvoeren**.

Gerelateerde informatie

➔ [“Standaardwaarde van het beheerderswachtwoord” op pagina 19](#)

De opmaak van het startscherm bewerken

U kunt de opmaak van de menu's bewerken op het startscherm.

1. Voer in een browser het IP-adres van de printer in om Web Config te openen.
Voer het IP-adres van de printer in op een computer die met hetzelfde netwerk is verbonden als de printer.
U vindt het IP-adres van de printer in het volgende menu.
Instel. > Algemene instellingen > Netwerkinstellingen > Netwerkstatus > Status vast netwerk/Wi-Fi
2. Voer het beheerderswachtwoord in om in te loggen als beheerder.
3. Selecteer opties in de volgende volgorde.
Tabblad **Apparaatbeheer > Startscherm bewerken**
4. Selecteer **Indeling** en selecteer dan de geschikte opmaak.
De paginering van het startscherm verschilt afhankelijk van de opmaak.
Als u voorinstellingen hebt geregistreerd, kunt u ze selecteren zodat ze worden weergegeven op het startscherm.
5. Klik op **OK**.

Controleren hoeveel pagina's in totaal door de printer zijn gegaan

U kunt nagaan hoeveel pagina's in totaal door de printer zijn gegaan. De informatie wordt afgedrukt bij het testpatroon.

1. Selecteer **Instel.** op het bedieningspaneel van de printer.
2. Selecteer **Onderhoud > PrintkopControle spuitm..**
3. Volg de instructies op het scherm om papier te laden en het spuitkanaaltjespatroon af te drukken.

Opmerking:

U kunt het totale aantal ingevoerde pagina's ook controleren via het printerstuurprogramma.

Windows

*Klik op **Printer- en optie-informatie** op het tabblad **Hulpprogramma's**.*

Mac OS

*Apple-menu > **Systeemvoorkeuren** (of **Systeeminstellingen** > **Printers en scanners** (of **Afdrukken en scannen, Afdrukken en faxen**) > **Epson(XXXX)** > **Opties en toebehoren** > **Hulpprogramma** > **Open printerhulpprogramma** > **Printer- en optie-informatie***

Beveiligingsinstellingen

Beschikbare functies beperken

U kunt gebruikersaccounts registreren op de printer, deze koppelen aan functies en de functies beheren die gebruikers kunnen gebruiken.

Wanneer u toegangsbeheer inschakelt, kan de gebruiker functies gebruiken als kopiëren, faxen enz. door op het bedieningspaneel van de printer het wachtwoord in te voeren en zich aan te melden bij de printer.

Niet-beschikbare functies zijn in grijs weergegeven en kunnen niet worden geselecteerd.

Wanneer u de verificatiegegevens registreert in de printer- of scannerdriver, kunt u afdrukken of scannen vanaf de computer. Zie de Help of de handleiding van de driver voor meer informatie.

Een gebruikersaccount maken

Maak een gebruikersaccount voor toegangscontrole.

1. Voer in een browser het IP-adres van de printer in om Web Config te openen.
Voer het IP-adres van de printer in op een computer die met hetzelfde netwerk is verbonden als de printer.
U vindt het IP-adres van de printer in het volgende menu.
Instel. > Algemene instellingen > Netwerkinstellingen > Netwerkstatus > Status vast netwerk/Wi-Fi
2. Voer het beheerderswachtwoord in om in te loggen als beheerder.
3. Selecteer opties in de volgende volgorde.
Tabblad Productbeveiliging > Instellingen toegangsbeheer > Gebruikersinstellingen

- Klik op **Toevoegen** voor het nummer dat u wilt opslaan.



Belangrijk:

Wanneer u de printer gebruikt met het verificatiesysteem van Epson of andere bedrijven, slaat u de gebruikersnaam van de beperkingsinstelling op onder een nummer van 2 t/m 10.

Nummer 1 is bestemd voor toepassingssoftware zoals het verificatiesysteem, zodat de gebruikersnaam niet op het bedieningspaneel van de printer wordt weergegeven.

- Stel elk item in.

Gebruikersnaam:

Voer de naam in die in de lijst met gebruikersnamen wordt weergegeven. De naam kan 1 tot 14 tekens lang zijn. Gebruik alfanumerieke tekens.

Wachtwoord:

Voer een wachtwoord van 0 tot 70 tekens in ASCII (0x20-0x7E) in. Laat dit veld leeg wanneer u het wachtwoord initialiseert.

Schakel het selectievakje in om elke functie in of uit te schakelen.

Selecteer de functie die mag worden gebruikt.

Als u **Afdrukken vanaf computer** selecteert bij **Alleen zwart-wit afdrukken toestaan**, kan niet vanaf computers in kleur op de printer worden afgedrukt.

- Klik op **Toepassen**.

Open na een bepaalde tijd opnieuw de lijst met gebruikersinstellingen.

Controleer of de gebruikersnaam die u bij **Gebruikersnaam** hebt opgeslagen, wordt weergegeven en **Toevoegen** is gewijzigd in **Bewerken**.

De beheerder die de toegangscontrole heeft ingesteld, moet de accountgegevens aan de gebruiker verstrekken en deze op de hoogte stellen van de beschikbare functies.

Gerelateerde informatie

➔ [“Standaardwaarde van het beheerderswachtwoord” op pagina 19](#)

Een gebruikersaccount bewerken

Bewerk een account dat voor toegangscontrole is opgeslagen.

- Voer in een browser het IP-adres van de printer in om Web Config te openen.

Voer het IP-adres van de printer in op een computer die met hetzelfde netwerk is verbonden als de printer.

U vindt het IP-adres van de printer in het volgende menu.

Instel. > **Algemene instellingen** > **Netwerkinstellingen** > **Netwerkstatus** > **Status vast netwerk/Wi-Fi**

- Voer het beheerderswachtwoord in om in te loggen als beheerder.

- Selecteer opties in de volgende volgorde.

Tabblad **Productbeveiliging** > **Instellingen toegangsbeheer** > **Gebruikersinstellingen**

- Klik op **Bewerken** voor het nummer dat u wilt bewerken.

5. Wijzig elke optie.
6. Klik op **Toepassen**.
Open na een bepaalde tijd opnieuw de lijst met gebruikersinstellingen.

Gerelateerde informatie

➔ [“Standaardwaarde van het beheerderswachtwoord” op pagina 19](#)

Een gebruikersaccount verwijderen

Verwijder een account dat voor toegangscontrole is opgeslagen.

1. Voer in een browser het IP-adres van de printer in om Web Config te openen.
Voer het IP-adres van de printer in op een computer die met hetzelfde netwerk is verbonden als de printer.
U vindt het IP-adres van de printer in het volgende menu.
Instel. > **Algemene instellingen** > **Netwerkinstellingen** > **Netwerkstatus** > **Status vast netwerk/Wi-Fi**
2. Voer het beheerderswachtwoord in om in te loggen als beheerder.
3. Selecteer opties in de volgende volgorde.
Tabblad **Productbeveiliging** > **Instellingen toegangsbeheer** > **Gebruikersinstellingen**
4. Klik op **Bewerken** voor het nummer dat u wilt verwijderen.
5. Klik op **Wissen**.



Belangrijk:

*Wanneer u op **Wissen** klikt, wordt het gebruikersaccount verwijderd zonder dat een bevestiging wordt weergegeven. Let op wanneer u een account verwijdert.*

Open na een bepaalde tijd opnieuw de lijst met gebruikersinstellingen.

Gerelateerde informatie

➔ [“Standaardwaarde van het beheerderswachtwoord” op pagina 19](#)

Toegangscontrole inschakelen

Wanneer u toegangscontrole inschakelt, kan alleen de geregistreerde gebruiker de printer gebruiken.

Opmerking:

*Wanneer **Instellingen toegangsbeheer** is ingeschakeld, moet u de accountgegevens aan de gebruiker verstrekken.*

Wanneer u afdrukt vanaf een computer, stelt u de gebruikersgegevens van de printer in op de clientcomputer.

1. Voer in een browser het IP-adres van de printer in om Web Config te openen.
Voer het IP-adres van de printer in op een computer die met hetzelfde netwerk is verbonden als de printer.
U vindt het IP-adres van de printer in het volgende menu.
Instel. > **Algemene instellingen** > **Netwerkinstellingen** > **Netwerkstatus** > **Status vast netwerk/Wi-Fi**

2. Voer het beheerderswachtwoord in om in te loggen als beheerder.

3. Selecteer opties in de volgende volgorde.

Tabblad **Productbeveiliging** > **Instellingen toegangsbeheer** > **Basis**

4. Selecteer **Schakelt toegangsbeheer in**.

Als u toegangscontrole inschakelt en wilt afdrukken of scannen vanaf smart devices zonder verificatiegegevens, selecteert u **Afdrukken en scannen toestaan zonder verificatiegegevens van een computer**.

Met het Windows-printerstuurprogramma van Epson kunt u gebruikersgegevens vooraf instellen. In Mac OS moet u elke keer dat u afdrukt gebruikersgegevens invoeren.

5. Klik op **OK**.

Na bepaalde tijd wordt het bericht over de voltooiing weergegeven.

Controleer of de pictogrammen voor bijvoorbeeld kopiëren en scannen grijs zijn op het bedieningspaneel van de printer.

Gerelateerde informatie

➔ [“Standaardwaarde van het beheerderswachtwoord” op pagina 19](#)

➔ [“Een printer gebruiken terwijl de toegangscontrolefunctie is ingeschakeld” op pagina 305](#)

USB-verbindingen en gebruik van extern geheugen beperken

U kunt de interface die wordt gebruikt om het apparaat met de printer te verbinden, uitschakelen. Configureer de beperkingsinstellingen om afdrukken en scannen op een andere manier dan via het netwerk te beperken.

Opmerking:

U kunt de beperkingsinstellingen ook via het bedieningspaneel van de printer configureren.

Geheugenapp.: Instel. > Algemene instellingen > Printerinstellingen > Interface geheugenapp. > Geheugenapp.

PC-verbinding via USB: Instel. > Algemene instellingen > Printerinstellingen > PC-verbinding via USB

1. Voer in een browser het IP-adres van de printer in om Web Config te openen.

Voer het IP-adres van de printer in op een computer die met hetzelfde netwerk is verbonden als de printer.

U vindt het IP-adres van de printer in het volgende menu.

Instel. > Algemene instellingen > Netwerkinstellingen > Netwerkstatus > Status vast netwerk/Wi-Fi

2. Voer het beheerderswachtwoord in om in te loggen als beheerder.

3. Selecteer opties in de volgende volgorde.

Tabblad **Productbeveiliging** > **Externe interface**

4. Selecteer **Uitschakelen** voor de functies die u wilt instellen.

Selecteer **Inschakelen** wanneer u de controle wilt annuleren.

Geheugenapp.

Voorkom dat gegevens via de USB-poort voor aansluiting van externe apparaten op een extern geheugen worden opgeslagen.

PC-verbinding via USB

U kunt het gebruik van de USB-verbinding vanaf de computer beperken. Als u dit wilt beperken, selecteert u **Uitschakelen**.

5. Klik op **OK**.

6. Controleer of de uitgeschakelde poort inderdaad niet kan worden gebruikt.

Geheugenapp.

Controleer of er geen reactie is wanneer een opslagapparaat, zoals een USB-stick, op de USB-poort voor een externe interface wordt aangesloten.

PC-verbinding via USB

Het printerstuurprogramma is op de computer geïnstalleerd:

Sluit de printer met een USB-kabel aan op de computer en controleer vervolgens of de printer niet kan afdrukken en scannen.

Het printerstuurprogramma is niet op de computer geïnstalleerd:

Windows:

Open Apparaatbeheer. Sluit de printer met een USB-kabel aan op de computer en controleer of de inhoud van Apparaatbeheer ongewijzigd blijft.

Mac OS:

Sluit de printer met een USB-kabel aan op de computer en controleer vervolgens of de printer niet wordt vermeld als u de printer wilt toevoegen via **Printers en scanners**.

Gerelateerde informatie

➔ [“Standaardwaarde van het beheerderswachtwoord” op pagina 19](#)

De controlelogboekfunctie gebruiken

U kunt de controlelogboekfunctie inschakelen of loggegevens exporteren.

Wanneer de controlelogboeken regelmatig worden gecontroleerd, kan dat helpen om oneigenlijk gebruik in een vroeg stadium te detecteren en mogelijke beveiligingsproblemen op te sporen.

1. Voer in een browser het IP-adres van de printer in om Web Config te openen.

Voer het IP-adres van de printer in op een computer die met hetzelfde netwerk is verbonden als de printer.

U vindt het IP-adres van de printer in het volgende menu.

Instel. > **Algemene instellingen** > **Netwerkinstellingen** > **Netwerkstatus** > **Status vast netwerk/Wi-Fi**

2. Voer het beheerderswachtwoord in om in te loggen als beheerder.

3. Selecteer opties in de volgende volgorde.

Tabblad **Productbeveiliging** > **Auditlogboek**

4. Wijzig indien nodig de instellingen.

Instelling Auditlogboek

Selecteer **Aan** en klik vervolgens op **OK** om deze functie in te schakelen.

Opmerking:

U kunt dit ook instellen vanaf het bedieningspaneel van de printer.

Instel. > **Algemene instellingen** > **Systeembeheer** > **Veiligheidsinstel.** > **Auditlogboek**

Exporteert de auditlogboeken naar het CSV-bestand.

Klik op **Exporteren** om het logboek als CSV-bestand te exporteren.

Verwijdert alle auditlogboeken.

Klik op **Wissen** om alle loggegevens te verwijderen.

Gerelateerde informatie

➔ [“Standaardwaarde van het beheerderswachtwoord” op pagina 19](#)

Het wachtwoord versleutelen

Met wachtwoordversleuteling kunt u vertrouwelijke informatie versleutelen (alle wachtwoorden, privésleutels van certificaten) die in de printer is opgeslagen.

1. Voer in een browser het IP-adres van de printer in om Web Config te openen.

Voer het IP-adres van de printer in op een computer die met hetzelfde netwerk is verbonden als de printer.

U vindt het IP-adres van de printer in het volgende menu.

Instel. > **Algemene instellingen** > **Netwerkinstellingen** > **Netwerkstatus** > **Status vast netwerk/Wi-Fi**

2. Voer het beheerderswachtwoord in om in te loggen als beheerder.

3. Selecteer opties in de volgende volgorde.

Tabblad **Productbeveiliging** > **Wachtwoordcodering**

Opmerking:

U kunt dit ook instellen vanaf het bedieningspaneel van de printer.

Instel. > **Algemene instellingen** > **Systeembeheer** > **Veiligheidsinstel.** > **Wachtwoordcodering**

4. Selecteer **Aan** om versleuteling in te schakelen.

5. Klik op **OK**.

Gerelateerde informatie

➔ [“Standaardwaarde van het beheerderswachtwoord” op pagina 19](#)

Bestandsbewerkingen via PDL beperken

Met deze functie worden bestanden beschermd tegen ongeoorloofde PDL-bewerkingen.

1. Voer in een browser het IP-adres van de printer in om Web Config te openen.
Voer het IP-adres van de printer in op een computer die met hetzelfde netwerk is verbonden als de printer.
U vindt het IP-adres van de printer in het volgende menu.
Instel. > **Algemene instellingen** > **Netwerkinstellingen** > **Netwerkstatus** > **Status vast netwerk/Wi-Fi**
2. Voer het beheerderswachtwoord in om in te loggen als beheerder.
3. Selecteer opties in de volgende volgorde.
Tabblad **Productbeveiliging** > **Bestandsbewerkingen van PDL**
4. Hiermee stelt u in of **Bestandsbewerkingen van PDL** is toegestaan.
5. Klik op **OK**.

Gerelateerde informatie

➔ [“Standaardwaarde van het beheerderswachtwoord” op pagina 19](#)

Het beheerderswachtwoord wijzigen via Web Config

U kunt het primaire beheerderswachtwoord wijzigen met Web Config.

Als u het wachtwoord wijzigt, voorkomt u het illegaal lezen of wijzigen van informatie op het apparaat, zoals ID, wachtwoord, netwerkinstellingen en contactpersonen. Daarnaast neemt het aantal beveiligingsrisico's af, zoals informatielekken in netwerkomgevingen en beveiligingsbeleid.

1. Voer in een browser het IP-adres van de printer in om Web Config te openen.
Voer het IP-adres van de printer in op een computer die met hetzelfde netwerk is verbonden als de printer.
U vindt het IP-adres van de printer in het volgende menu.
Instel. > **Algemene instellingen** > **Netwerkinstellingen** > **Netwerkstatus** > **Status vast netwerk/Wi-Fi**
2. Voer het beheerderswachtwoord in om in te loggen als beheerder.
3. Selecteer opties in de volgende volgorde.
Tabblad **Productbeveiliging** > **Beheerdersinstellingen** > **Beheerderswachtwoord wijzigen**
4. Voer het huidige wachtwoord in bij **Huidig wachtwoord**.
5. Voer de gebruikersnaam van de beheerder in bij **Gebruikersnaam**.
Als u verificatie met de gebruikersnaam en het wachtwoord van de beheerder wilt instellen, voert u de **Gebruikersnaam** in.
6. Voer het nieuwe wachtwoord in bij **Nieuw wachtwoord** en bij **Bevestig het nieuwe wachtwoord**.
7. Klik op **OK**.

Opmerking:

*Als u het oorspronkelijke beheerderswachtwoord wilt terugzetten, klikt u op **Standaardinstellingen herstellen** in het scherm **Beheerderswachtwoord wijzigen**.*

Subbeheerdersaccounts instellen

U kunt meerdere beheerdersaccounts registreren in de printer.

Subbeheerders maken

Om de volgende taken uit te voeren, moet u zich aanmelden als hoofdbeheerder.

1. Voer in een browser het IP-adres van de printer in om Web Config te openen.

Voer het IP-adres van de printer in op een computer die met hetzelfde netwerk is verbonden als de printer.

U vindt het IP-adres van de printer in het volgende menu.

Instel. > **Algemene instellingen** > **Netwerkinstellingen** > **Netwerkstatus** > **Status vast netwerk/Wi-Fi**

2. Voer het beheerderswachtwoord in om in te loggen als beheerder.

3. Selecteer opties in de volgende volgorde.

Tabblad **Productbeveiliging** > **Beheerdersinstellingen** > **Gebruikersinstellingen**

4. Selecteer het nummer dat u wilt registreren of bewerken en selecteer vervolgens **Bewerken**.

5. Stel elk item in.

Gebruikersnaam:

Voer de naam in die in de lijst met gebruikersnamen wordt weergegeven. Gebruik hiervoor minimaal 1 en maximaal 20 tekens in ASCII (0x20–0x7E).

Wachtwoord:

Voer een wachtwoord van 8 tot 70 tekens in ASCII (0x20–0x7E) in. Laat dit veld leeg wanneer u het wachtwoord initialiseert.

Schakel het selectievakje in om elke functie in of uit te schakelen.

Selecteer de beheerdersrechten die u aan subbeheerders wilt verlenen. De geselecteerde rechten worden weergegeven wanneer u zich als subbeheerder aanmeldt bij Web Config.

6. Klik op **OK**.

Open na een bepaalde tijd opnieuw de lijst met gebruikersinstellingen.

Informeer de subbeheerder over de geregistreerde beheerdersgegevens.

Als Instelling vergrendelen is ingeschakeld, selecteert u de naam van de subbeheerder op de inlogpagina voor beheerders om in te loggen.

Subbeheerdersaccounts verwijderen

U kunt een specifieke subbeheerder of alle subbeheerders verwijderen.

1. Voer in een browser het IP-adres van de printer in om Web Config te openen.

Voer het IP-adres van de printer in op een computer die met hetzelfde netwerk is verbonden als de printer.

U vindt het IP-adres van de printer in het volgende menu.

Instel. > **Algemene instellingen** > **Netwerkinstellingen** > **Netwerkstatus** > **Status vast netwerk/Wi-Fi**

2. Voer het beheerderswachtwoord in om in te loggen als beheerder.
3. Selecteer opties in de volgende volgorde.
Tabblad **Productbeveiliging** > **Beheerdersinstellingen** > **Gebruikersinstellingen**
4. Selecteer het aantal dat u wilt verwijderen en klik vervolgens op **Wissen**. Klik op **Alles verwijderen** om alle subbeheerders te verwijderen.
Open na een bepaalde tijd opnieuw de lijst met gebruikersinstellingen.

Het subbeheerderswachtwoord wijzigen

Als u zich bij Web Config aanmeldt als subbeheerder, kunt u het wachtwoord van de subbeheerder wijzigen.

1. Voer in een browser het IP-adres van de printer in om Web Config te openen.
Voer het IP-adres van de printer in op een computer die met hetzelfde netwerk is verbonden als de printer.
U vindt het IP-adres van de printer in het volgende menu.
Instel. > **Algemene instellingen** > **Netwerkinstellingen** > **Netwerkstatus** > **Status vast netwerk/Wi-Fi**
2. Voer de gebruikersnaam en het wachtwoord van de subbeheerder in om u aan te melden als beheerder.
3. Selecteer het tabblad **Productbeveiliging** > **Gebruikersinstellingen**.
4. Voer uw huidige wachtwoord in bij **Huidig wachtwoord** en vervolgens uw nieuwe wachtwoord bij **Nieuw wachtwoord** en **Bevestig het nieuwe wachtwoord**.
5. Selecteer **OK**.

Programmaverificatie inschakelen bij opstarten

Als u de functie Programmaverificatie inschakelt, wordt tijdens het opstarten een verificatie uitgevoerd om te controleren of onbevoegde derden veranderingen aan het programma hebben aangebracht. Als er problemen worden gedetecteerd, start de printer niet.

1. Voer in een browser het IP-adres van de printer in om Web Config te openen.
Voer het IP-adres van de printer in op een computer die met hetzelfde netwerk is verbonden als de printer.
U vindt het IP-adres van de printer in het volgende menu.
Instel. > **Algemene instellingen** > **Netwerkinstellingen** > **Netwerkstatus** > **Status vast netwerk/Wi-Fi**
2. Voer het beheerderswachtwoord in om in te loggen als beheerder.
3. Selecteer opties in de volgende volgorde.
Tabblad **Productbeveiliging** > **Programmaverificatie bij opstarten**
Opmerking:
U kunt instellingen ook configureren via het bedieningspaneel van de printer.
Instel. > **Algemene instellingen** > **Systeembeheer** > **Veiligheidsinstel.** > **Programmaverificatie bij opstarten**
4. Selecteer **Aan** om **Programmaverificatie bij opstarten** in te schakelen.

5. Klik op **OK**.

Gerelateerde informatie

➔ [“Standaardwaarde van het beheerderswachtwoord” op pagina 19](#)

Domeinbeperkingen configureren

Door beperkende regels op domeinnamen toe te passen, kunt u het risico op informatielekken door onbedoelde overdracht verminderen.

1. Voer in een browser het IP-adres van de printer in om Web Config te openen.
Voer het IP-adres van de printer in op een computer die met hetzelfde netwerk is verbonden als de printer.
U vindt het IP-adres van de printer in het volgende menu.
Instel. > Algemene instellingen > Netwerkinstellingen > Netwerkstatus > Status vast netwerk/Wi-Fi
2. Voer het beheerderswachtwoord in om in te loggen als beheerder.
3. Selecteer opties in de volgende volgorde.
Tabblad **Productbeveiliging > Domeinbeperkingen**
4. Wijzig indien nodig de instellingen.
 - Beperkingsregel**
Geef aan hoe u de e-mailoverdracht wilt beperken.
 - Domeinnaam**
Voeg een domeinnaam toe waarvoor u beperkingen wilt instellen of verwijder een domeinnaam waarvoor beperkingen gelden.
5. Klik op **OK**.

Gerelateerde informatie

➔ [“Standaardwaarde van het beheerderswachtwoord” op pagina 19](#)

Instellingen voor de netwerkbeveiliging

Controle met behulp van protocollen

U kunt afdrukken via verschillende paden en protocollen.

Als u een multifunctionele printer gebruikt, kunt u netwerkscannen en PC-FAX gebruiken vanaf een onbepaald aantal netwerkcomputers.

U kunt ongewenste beveiligingsrisico's verminderen door afdrukken via specifieke paden te beperken of door de beschikbare functies te beheren.

Volg de onderstaande stappen om de protocolinstellingen te configureren.

1. Voer in een browser het IP-adres van de printer in om Web Config te openen.
Voer het IP-adres van de printer in op een computer die met hetzelfde netwerk is verbonden als de printer.
U vindt het IP-adres van de printer in het volgende menu.
Instel. > Algemene instellingen > Netwerkinstellingen > Netwerkstatus > Status vast netwerk/Wi-Fi
2. Voer het beheerderswachtwoord in om in te loggen als beheerder.
3. Selecteer opties in de volgende volgorde.
Tabblad **Netwerkbeveiliging > Protocol**
4. Configureer elke optie.
5. Klik op **Volgende**.
6. Klik op **OK**.
De instellingen worden toegepast op de printer.

Gerelateerde informatie

- ➔ [“Standaardwaarde van het beheerderswachtwoord” op pagina 19](#)
- ➔ [“Protocollen die u kunt in- en uitschakelen” op pagina 499](#)
- ➔ [“Instellingsitems voor het protocol” op pagina 500](#)

Protocollen die u kunt in- en uitschakelen

Protocol	Beschrijving
Bonjour-instellingen	U kunt opgeven of Bonjour moet worden gebruikt. Bonjour wordt gebruikt om naar apparaten te zoeken, af te drukken enzovoort.
iBeacon-instellingen	U kunt de functie voor iBeacon-overdracht in- of uitschakelen. Wanneer de functie is ingeschakeld, kunt u op apparaten met iBeacon zoeken naar de printer.
SLP-instellingen	U kunt de SLP-functie in- en uitschakelen. SLP wordt gebruikt voor het uitvoeren van push-scans en het zoeken naar netwerken in EpsonNet Config.
WSD-instellingen	U kunt de WSD-functie in- en uitschakelen. Wanneer deze functie is ingeschakeld, kunt u WSD-apparaten toevoegen en afdrukken via de WSD-poort.
LLTD-instellingen	U kunt de LLTD-functie in- en uitschakelen. Wanneer deze functie is ingeschakeld, wordt deze weergegeven in de Windows-netwerkmap.
LLMNR-instellingen	U kunt de LLMNR-functie in- en uitschakelen. Wanneer deze functie is ingeschakeld, kunt u naamomzetting zonder NetBIOS gebruiken, zelfs als u DNS niet kunt gebruiken.
LPR-instellingen	U kunt opgeven of afdrukken via LPR is toegestaan. Wanneer deze functie is ingeschakeld, kunt u afdrukken via de LPR-poort.
RAW(Port9100)-instellingen	U kunt opgeven of afdrukken via de RAW-poort (poort 9100) is toegestaan. Wanneer deze functie is ingeschakeld, kunt u afdrukken via de RAW-poort (poort 9100).
RAW(Aangepaste poort)-instellingen	U kunt opgeven of afdrukken via de RAW-poort (aangepaste poort) is toegestaan. Wanneer deze functie is ingeschakeld, kunt u afdrukken via de RAW-poort (aangepaste poort).

Protocol	Beschrijving
IPP-instellingen	U kunt de IPP-functie in- en uitschakelen. Wanneer deze optie is ingeschakeld, kunt u afdrukken via internet. De optie wordt ook weergegeven wanneer u naar apparaten in het netwerk zoekt.
FTP-instellingen	U kunt opgeven of afdrukken via FTP is toegestaan. Wanneer deze functie is ingeschakeld, kunt u afdrukken via een FTP-server.
SNMPv1/v2c-instellingen	U kunt SNMPv1/v2c in- en uitschakelen. Deze functie wordt gebruikt om apparaten, controle enzovoort te configureren.
SNMPv3-instellingen	U kunt SNMPv3 in- en uitschakelen. Deze functie wordt gebruikt om versleutelde apparaten, controle enzovoort te configureren.

Gerelateerde informatie

- ➔ [“Controle met behulp van protocollen” op pagina 498](#)
- ➔ [“Instellingsitems voor het protocol” op pagina 500](#)

Instellingsitems voor het protocol

Bonjour-instellingen

Items	Instelwaarden en beschrijving
Bonjour gebruiken	Selecteer deze optie om apparaten te zoeken of gebruiken via Bonjour.
Bonjour-naam	De Bonjour-naam wordt weergegeven.
Bonjour gebruikersnaam	De Bonjour-servicenaam wordt weergegeven.
Locatie	De Bonjour-locatiennaam wordt weergegeven.
Top Priority Protocol	Selecteer het protocol voor topprioriteit voor afdrukken via Bonjour.
Wide-Area Bonjour	Stel in of Wide-Area Bonjour moet worden gebruikt.

iBeacon-instellingen

Items	Instelwaarden en beschrijving
iBeacon-transmissie inschakelen	Selecteer deze optie om de functie voor iBeacon-overdracht in te schakelen.

SLP-instellingen

Items	Instelwaarden en beschrijving
SLP inschakelen	Selecteer deze optie om de SLP-functie in te schakelen. Deze functie wordt bijvoorbeeld gebruikt voor zoeken naar netwerken in EpsonNet Config.

WSD-instellingen

Items	Instelwaarden en beschrijving
WSD inschakelen	Selecteer deze optie om apparaten die WSD gebruiken toe te voegen en om via de WSD-poort af te drukken. Als u niet wilt dat dit product apparaten gaat zoeken, schakelt u dit en het item IPP inschakelen uit.
Time-out afdruk (sec)	Voer de time-outwaarde voor de communicatie voor afdrukken via WSD in van 3 tot 3600 seconden.
Time-out scan (sec)	Voer de time-outwaarde voor de communicatie voor scannen via WSD in van 3 tot 3600 seconden.
Apparaatnaam	De WSD-apparaatnaam wordt weergegeven.
Locatie	De WSD-locatiennaam wordt weergegeven.

LLTD-instellingen

Items	Instelwaarden en beschrijving
LLTD inschakelen	Selecteer deze optie om LLTD in te schakelen. De printer wordt weergegeven in de Windows-netwerkmap.
Apparaatnaam	De LLTD-apparaatnaam wordt weergegeven.

LLMNR-instellingen

Items	Instelwaarden en beschrijving
LLMNR inschakelen	Selecteer deze optie om LLMNR in te schakelen. U kunt naamomzetting zonder NetBIOS gebruiken, zelfs als u DNS niet kunt gebruiken.

LPR-instellingen

Items	Instelwaarden en beschrijving
Afdrukken via LPR-poort toestaan	Selecteer deze optie om afdrukken via de LPR-poort toe te staan.
Time-out afdruk (sec)	Voer de time-outwaarde voor LPR-afdrukken in van 0 tot 3600 seconden. Voer 0 in als u geen time-out wilt.

RAW(Port9100)-instellingen

Items	Instelwaarden en beschrijving
RAW(Port9100)-afdruk toestaan	Selecteer deze optie om afdrukken via de RAW-poort (poort 9100) toe te staan.
Time-out afdruk (sec)	Voer de time-outwaarde voor RAW-afdrukken (poort 9100) in van 0 tot 3600 seconden. Voer 0 in als u geen time-out wilt.

RAW(Aangepaste poort)-instellingen

Items	Instelwaarden en beschrijving
RAW(Aangepaste poort)-afdruk toestaan	Selecteer deze optie om afdrucken via de RAW-poort (aangepaste poort) toe te staan.
Poortnummer	Voer een poortnummer voor RAW-afdrucken in tussen 1024 en 65535 (met uitzondering van 9100, 1865, 2968).
Time-out afdruk (sec)	Voer de time-outwaarde voor RAW-afdrucken (aangepaste poort) in van 0 tot 3600 seconden. Voer 0 in als u geen time-out wilt.

IPP-instellingen

Items	Instelwaarden en beschrijving
IPP inschakelen	Selecteer deze optie om IPP-communicatie in te schakelen. Wanneer deze optie is ingeschakeld, kunt u afdrucken via internet. De optie wordt ook weergegeven wanneer u naar apparaten in het netwerk zoekt. Alleen printers die IPP ondersteunen, worden weergegeven.
Niet-beveiligde communicatie toestaan	Selecteer Toegestaan om communicatie door de printer zonder beveiligingsmaatregelen toe te staan (IPP).
Time-out communicatie (sec)	Voer de time-outwaarde voor IPP-afdrucken in van 0 tot 3600 seconden.
Pincode vragen wanneer u IPP-afdruk gebruikt	Selecteer of een pincode vereist is bij IPP-afdrucken. Als u Ja selecteert, worden IPP-afdruktaken zonder pincode niet in de printer opgeslagen.
URL (netwerk)	Hiermee worden IPP-URL's (http en https) weergegeven wanneer de printer is verbonden met het netwerk. De URL is een gecombineerde waarde van het IP-adres van de printer, het poortnummer en de IPP-printernaam.
URL (Wi-Fi Direct)	Hiermee worden IPP-URL's (http en https) weergegeven wanneer de printer is verbonden via Wi-Fi Direct. De URL is een gecombineerde waarde van het IP-adres van de printer, het poortnummer en de IPP-printernaam.
Printernaam	De IPP-printernaam wordt weergegeven.
Locatie	De IPP-locatie wordt weergegeven.

FTP-instellingen

Items	Instelwaarden en beschrijving
FTP-server inschakelen	Selecteer deze optie om FTP-afdrucken in te schakelen. Alleen printers die FTP-afdrucken ondersteunen, worden weergegeven.
Time-out communicatie (sec)	Voer de time-outwaarde voor FTP-communicatie in van 0 tot 3600 seconden. Voer 0 in als u geen time-out wilt.

SNMPv1/v2c-instellingen

Items	Instelwaarden en beschrijving
SNMPv1 inschakelen	SNMPv1 wordt ingeschakeld wanneer het selectievakje wordt ingeschakeld.
SNMPv2c inschakelen	SNMPv2c wordt ingeschakeld wanneer het selectievakje wordt ingeschakeld.
Toegangsmachtiging	Stel de toegangsmachtiging in wanneer SNMPv1/v2c is ingeschakeld. Selecteer Alleen lezen of Lezen/schrijven .
Communitynaam (alleen lezen)	Voer 0 tot 32 ASCII-teken (0x20 tot 0x7E) in.
Communitynaam (lezen/schrijven)	Voer 0 tot 32 ASCII-teken (0x20 tot 0x7E) in.
Toegang van Epson-hulpprogramma's toestaan	Stel in of gegevens mogen worden geschreven door hulpprogramma's van Epson, zoals Epson Device Admin.

SNMPv3-instellingen

Items	Instelwaarden en beschrijving
SNMPv3 inschakelen	SNMPv3 wordt ingeschakeld wanneer het selectievakje wordt ingeschakeld.
Gebruikersnaam	Voer tussen 1 en 32 tekens in. Gebruik 1-bits tekens.
Verificatie-instellingen	
Algoritme	Selecteer een algoritme voor een verificatie voor SNMPv3.
Wachtwoord	Voer het wachtwoord in voor een verificatie voor SNMPv3. Voer tussen 8 en 32 tekens in ASCII (0x20–0x7E) in. Als u dit niet opgeeft, laat u dit leeg.
Wachtwoord bevestigen	Voer het geconfigureerde wachtwoord in ter bevestiging.
Codeerinstellingen	
Algoritme	Selecteer een algoritme voor een versleuteling voor SNMPv3.
Wachtwoord	Voer het wachtwoord in voor een versleuteling voor SNMPv3. Voer tussen 8 en 32 tekens in ASCII (0x20–0x7E) in. Als u dit niet opgeeft, laat u dit leeg.
Wachtwoord bevestigen	Voer het geconfigureerde wachtwoord in ter bevestiging.
Contextnaam	Voer maximaal 32 tekens in Unicode (UTF-8) in. Als u dit niet opgeeft, laat u dit leeg. Het aantal tekens dat kan worden ingevoerd, varieert afhankelijk van de taal.

Gerelateerde informatie

- ➔ [“Controle met behulp van protocollen” op pagina 498](#)
- ➔ [“Protocollen die u kunt in- en uitschakelen” op pagina 499](#)

Een digitaal certificaat gebruiken

Digitale certificering

CA-ondertekend Certificaat

Dit is een certificaat dat door de CA (certificeringsinstantie) is ondertekend. U kunt dit aanvragen bij de certificeringsinstantie. Met dit certificaat wordt het bestaan van de printer bevestigd. Daarnaast wordt het gebruikt voor SSL/TLS-communicatie, zodat de veiligheid van uw datacommunicatie is gewaarborgd.

Wanneer het wordt gebruikt voor SSL/TLS-communicatie, doet het dienst als servercertificaat

Wanneer het is ingesteld op IPsec/IP-filtering of IEEE 802.1X-communicatie, doet het dienst als clientcertificaat.

CA-certificaat

Dit is een certificaat in de ketting van het CA-ondertekend Certificaat en wordt ook wel het tussenliggende CA-certificaat genoemd. Het wordt door de webbrowser gebruikt om het pad van het printercertificaat te valideren bij toegang tot de server van de andere partij of Web Config.

Voor het CA-certificaat: stel in wanneer het pad van het servercertificaat moet worden gevalideerd bij toegang vanaf de printer. Voor de printer: stel certificering van het pad van het CA-ondertekend Certificaat voor een SSL/TLS-verbinding in.

U kunt het CA-certificaat van de printer opvragen bij de certificeringsinstantie die het CA-certificaat heeft afgegeven.

U kunt het CA-certificaat dat wordt gebruikt voor validatie van de server van de andere partij ook opvragen bij de certificeringsinstantie die het CA-ondertekend Certificaat van de andere server heeft afgegeven.

Zelfondertekend certificaat

Dit is een certificaat dat door de printer zelf wordt ondertekend en afgegeven. Dit wordt ook wel het basiscertificaat genoemd. Omdat de uitgever zichzelf certificeert, is het niet betrouwbaar en kan imitatie niet worden voorkomen.

Gebruik het tijdens het configureren van de beveiligingsinstellingen en het uitvoeren van eenvoudige SSL/TLS-communicatie zonder het CA-ondertekend Certificaat.

Als u dit certificaat voor SSL/TLS-communicatie gebruikt, kan in de webbrowser een beveiligingswaarschuwing worden weergegeven, omdat het certificaat niet bij de webbrowser is geregistreerd. U kunt het Zelfondertekend certificaat alleen gebruiken voor SSL/TLS-communicatie.

Gerelateerde informatie

➔ [“Een zelfondertekend certificaat bijwerken” op pagina 508](#)

➔ [“Een CA-certificaat configureren” op pagina 509](#)

Een CA-ondertekend Certificaat configureren

Een CA-ondertekend certificaat aanvragen

Als u een certificaat wilt aanvragen dat door een CA is ondertekend, moet u eerst een CSR (Certificate Signing Request of aanvraag voor certificaatondertekening) maken en indienen bij een certificeringsinstantie. U kunt een CSR maken met Web Config en een computer.

Volg de stappen om met Web Config een CSR te maken en een CA-ondertekend certificaat aan te vragen. Wanneer u een CSR maakt met Web Config, krijgt het certificaat de indeling PEM/DER.

1. Voer in een browser het IP-adres van de printer in om Web Config te openen.
Voer het IP-adres van de printer in op een computer die met hetzelfde netwerk is verbonden als de printer.
U vindt het IP-adres van de printer in het volgende menu.
Instel. > Algemene instellingen > Netwerkinstellingen > Netwerkstatus > Status vast netwerk/Wi-Fi
2. Voer het beheerderswachtwoord in om in te loggen als beheerder.
3. Selecteer opties in de volgende volgorde.
Tabblad **Netwerkbeveiliging**. > **SSL/TLS > Certificaat of IPsec/IP-filter > Clientcertificaat of IEEE802.1X > Clientcertificaat**
Ongeacht de keuze kunt u hetzelfde certificaat ophalen en algemeen gebruiken.
4. Klik op **Genereren** voor de **CSR**.
Er wordt een pagina voor het maken van een CSR geopend.
5. Voer voor elk item een waarde in.
Opmerking:
De beschikbare sleurelengte en afkortingen verschillen per certificeringsinstantie. Stel een aanvraag op volgens de regels van de certificeringsinstantie in kwestie.
6. Klik op **OK**.
Na afloop wordt een bericht over de voltooiing weergegeven.
7. Selecteer de tab **Netwerkbeveiliging**. Selecteer vervolgens **SSL/TLS > Certificaat, of IPsec/IP-filter > Clientcertificaat of IEEE802.1X > Clientcertificaat**.
8. Klik op een van de downloadknoppen voor de **CSR** met de opgegeven indeling volgens de certificeringsinstantie in kwestie om de CSR op een computer te downloaden.



Belangrijk:

Genereer niet opnieuw een CSR. Als u dat toch doet, kunt u een verstrekt CA-ondertekend Certificaat mogelijk niet importeren.

9. Stuur de CSR naar een certificeringsinstantie om een CA-ondertekend Certificaat aan te vragen.
Volg de regels van de desbetreffende certificeringsinstantie voor de wijze van verbinding en de vorm.
10. Sla het ontvangen CA-ondertekend Certificaat op naar een computer die met de printer is verbonden.
Zodra u een certificaat opslaat op een bestemming is het verkrijgen van een CA-ondertekend Certificaat voltooid.

Gerelateerde informatie

➔ [“Standaardwaarde van het beheerderswachtwoord” op pagina 19](#)

Instellingen voor een CSR

Items	Instellingen en toelichting
Sleutellengte	Selecteer een sleutellengte voor een CSR.
Algemene naam	<p>U kunt tussen 1 en 128 tekens invoeren. Als dit een IP-adres is, moet het een statisch IP-adres zijn. U kunt 1 tot 5 IPv4-adressen, IPv6-adressen, hostnamen, FQDN's invoeren. Scheid deze met komma's.</p> <p>Het eerste element wordt opgeslagen als de algemene naam. Andere elementen worden opgeslagen in het aliasveld van de certificaathouder.</p> <p>Voorbeeld:</p> <p>IP-adres van de printer: 192.0.2.123, printernaam: EPSONA1B2C3</p> <p>Algemene naam: EPSONA1B2C3,EPSONA1B2C3.local,192.0.2.123</p>
Organisatie/ Organisatorische eenheid/ Plaats/ Staat/provincie	U kunt tussen 0 en 64 tekens in ASCII (0x20–0x7E) invoeren. U kunt de distinguished-namen (CN) met een komma scheiden.
Land	Voer een landcode in. Gebruik een tweecijferige code conform ISO-3166.
E-mailadres afzender	U kunt het e-mailadres van de afzender invoeren bij de e-mailserverinstelling. Voer hetzelfde e-mailadres in als bij E-mailadres afzender op het tabblad Netwerk > E-mailserver > Basis .

Gerelateerde informatie

➔ [“Een CA-ondertekend certificaat aanvragen” op pagina 504](#)

Een CA-ondertekend certificaat importeren

Importeer het verkregen CA-ondertekend Certificaat naar de printer.



Belangrijk:

- Zorg ervoor dat de datum en tijd van de printer goed zijn ingesteld. Het certificaat is mogelijk ongeldig.
- Als u een certificaat ontvangt op basis van een CSR die u met Web Config hebt gemaakt, kunt u één keer een certificaat importeren.

1. Voer in een browser het IP-adres van de printer in om Web Config te openen.
Voer het IP-adres van de printer in op een computer die met hetzelfde netwerk is verbonden als de printer.
U vindt het IP-adres van de printer in het volgende menu.
Instel. > Algemene instellingen > Netwerkinstellingen > Netwerkstatus > Status vast netwerk/Wi-Fi
2. Voer het beheerderswachtwoord in om in te loggen als beheerder.
3. Selecteer opties in de volgende volgorde.
Tabblad **Netwerkbeveiliging. > SSL/TLS > Certificaat of IPsec/IP-filter > Clientcertificaat of IEEE802.1X**
4. Klik op **Importeren**
Er wordt een pagina voor het importeren van een certificaat geopend.

5. Voer voor elk item een waarde in. Stel **CA-certificaat 1** en **CA-certificaat 2** in wanneer u het pad naar het certificaat verifieert vanuit de webbrowser die toegang geeft tot de printer.

De vereiste instellingen zijn afhankelijk van de locatie waar u een CSR hebt gemaakt en de bestandsindeling van het certificaat. Stel de vereiste items als volgt in.

- Een certificaat met de indeling PEM/DER afkomstig van Web Config
 - Persoonlijke sleutel:** niet configureren. De printer heeft een persoonlijke sleutel.
 - Wachtwoord:** niet configureren.
 - CA-certificaat 1/CA-certificaat 2:** optioneel
- Een certificaat met de indeling PEM/DER afkomstig van een computer
 - Persoonlijke sleutel:** wel instellen.
 - Wachtwoord:** niet configureren.
 - CA-certificaat 1/CA-certificaat 2:** optioneel
- Een certificaat met de indeling PKCS#12 afkomstig van een computer
 - Persoonlijke sleutel:** niet configureren.
 - Wachtwoord:** optioneel
 - CA-certificaat 1/CA-certificaat 2:** niet configureren.

6. Klik op **OK**.

Na afloop wordt een bericht over de voltooiing weergegeven.

Opmerking:

Klik op **Bevestigen** om de certificaatgegevens te controleren.

Gerelateerde informatie

- ➔ [“Standaardwaarde van het beheerderswachtwoord”](#) op pagina 19
- ➔ [“Een CA-ondertekend certificaat verwijderen”](#) op pagina 508

Instellingsitems voor het importeren van door een CA ondertekende certificaten

Items	Instellingen en toelichting
Servercertificaat of Clientcertificaat	Selecteer een certificaatindeling. Voor een SSL/TLS-verbinding wordt het Servercertificaat weergegeven. Voor IPsec/IP-filtering of IEEE 802.1X wordt het Clientcertificaat weergegeven.
Persoonlijke sleutel	Als u een certificaat met een PEM/DER-indeling ophaalt met een CSR dat op een computer is gemaakt, moet u een privésleutelbestand opgeven dat overeenkomt met een certificaat.
Wachtwoord	Als de bestandsindeling Certificaat met persoonlijke sleutel (PKCS#12) is, voert u het wachtwoord in voor versleuteling van de privésleutel die wordt toegepast wanneer u het certificaat ophaalt.
CA-certificaat 1	Als uw certificaat de indeling Certificaat (PEM/DER) heeft, importeert u een certificaat van een certificeringsinstantie die CA-ondertekend Certificaat uitgeeft dat als servercertificaat wordt gebruikt. Geef indien nodig een bestand op.

Items	Instellingen en toelichting
CA-certificaat 2	Als uw certificaat de indeling Certificaat (PEM/DER) heeft, importeert u een certificaat van een certificeringsinstantie die CA-certificaat 1 uit geeft. Geef indien nodig een bestand op.

Gerelateerde informatie

➔ [“Een CA-ondertekend certificaat importeren” op pagina 506](#)

Een CA-ondertekend certificaat verwijderen

U kunt een geïmporteerd certificaat verwijderen wanneer het certificaat is verlopen of wanneer een versleutelde verbinding niet meer nodig is.



Belangrijk:

Als u een certificaat ontvangt op basis van een CSR die u met Web Config hebt gemaakt, kunt u een verwijderd certificaat niet opnieuw importeren. Maak in dat geval een CSR en haal opnieuw een certificaat op.

1. Voer in een browser het IP-adres van de printer in om Web Config te openen.
Voer het IP-adres van de printer in op een computer die met hetzelfde netwerk is verbonden als de printer.
U vindt het IP-adres van de printer in het volgende menu.
Instel. > Algemene instellingen > Netwerkinstellingen > Netwerkstatus > Status vast netwerk/Wi-Fi
2. Voer het beheerderswachtwoord in om in te loggen als beheerder.
3. Selecteer opties in de volgende volgorde.
Tabblad **Netwerkbeveiliging**.
4. Selecteer een van de volgende opties.
 - SSL/TLS > Certificaat**
 - IPsec/IP-filter > Clientcertificaat**
 - IEEE802.1X > Clientcertificaat**
5. Klik op **Wissen**.
6. Bevestig dat u het certificaat in het weergegeven bericht wilt verwijderen.

Gerelateerde informatie

➔ [“Standaardwaarde van het beheerderswachtwoord” op pagina 19](#)

Een zelfondertekend certificaat bijwerken

Aangezien het Zelfondertekend certificaat door de printer wordt afgegeven, kunt u het bijwerken wanneer het is verlopen of wanneer de beschreven inhoud verandert.

1. Voer in een browser het IP-adres van de printer in om Web Config te openen.
Voer het IP-adres van de printer in op een computer die met hetzelfde netwerk is verbonden als de printer.

U vindt het IP-adres van de printer in het volgende menu.

Instel. > **Algemene instellingen** > **Netwerkinstellingen** > **Netwerkstatus** > **Status vast netwerk/Wi-Fi**

2. Voer het beheerderswachtwoord in om in te loggen als beheerder.

3. Selecteer opties in de volgende volgorde.

Tabblad **Netwerkbeveiliging** > **SSL/TLS** > **Certificaat**

4. Klik op **Update**.

5. Voer **Algemene naam** in.

U kunt maximaal 5 IPv4-adressen, IPv6-adressen, hostnamen en FQDN's met minimaal 1 en maximaal 128 tekens invoeren. Scheid ze met komma's. De eerste parameter wordt opgeslagen als de algemene naam. Andere parameters worden opgeslagen in het aliasveld van de certificaathouder.

Voorbeeld:

IP-adres van de printer: 192.0.2.123, printernaam: EPSONA1B2C3

Algemene naam: EPSONA1B2C3,EPSONA1B2C3.local,192.0.2.123

6. Geef een geldigheidsduur op voor het certificaat.

7. Klik op **Volgende**.

Er wordt een bevestiging weergegeven.

8. Klik op **OK**.

De printer wordt bijgewerkt.

Opmerking:

*U kunt de certificaatgegevens controleren door naar het tabblad **Netwerkbeveiliging** > **SSL/TLS** > **Certificaat** > **Zelfondertekend certificaat** te gaan en op **Bevestigen** te klikken.*

Gerelateerde informatie

➔ [“Standaardwaarde van het beheerderswachtwoord” op pagina 19](#)

Een CA-certificaat configureren

Wanneer u het CA-certificaat instelt, kunt u het pad verifiëren naar het CA-certificaat van de server waartoe de printer toegang krijgt. Hiermee kan imitatie worden voorkomen.

U kunt het CA-certificaat ophalen bij de certificeringsinstantie die het CA-ondertekend Certificaat heeft uitgegeven.

Een CA-certificaat importeren

Importeer in de volgende gevallen het CA-certificaat naar de printer.

- IEEE802.1X (Wi-Fi) gebruiken
- Certificaatvalidatie met behulp van IEEE802.1X (bekabeld LAN)
- IPsec/IP-filter verifiëren met het certificaat.

1. Voer in een browser het IP-adres van de printer in om Web Config te openen.
Voer het IP-adres van de printer in op een computer die met hetzelfde netwerk is verbonden als de printer.
U vindt het IP-adres van de printer in het volgende menu.
Instel. > **Algemene instellingen** > **Netwerkinstellingen** > **Netwerkstatus** > **Status vast netwerk/Wi-Fi**
2. Voer het beheerderswachtwoord in om in te loggen als beheerder.
3. Selecteer opties in de volgende volgorde.
Tabblad **Netwerkbeveiliging** > **CA-certificaat**
4. Klik op **Importeren**.
5. Geef het CA-certificaat op dat u wilt importeren.
6. Klik op **OK**.

Wanneer het importeren is voltooid, keert u terug naar het scherm **CA-certificaat**. Het geïmporteerde CA-certificaat wordt weergegeven.

Gerelateerde informatie

- ➔ [“Standaardwaarde van het beheerderswachtwoord” op pagina 19](#)
- ➔ [“Een servercertificaat voor de printer configureren” op pagina 511](#)
- ➔ [“De printer verbinden met een IEEE802.1X-netwerk” op pagina 524](#)

Een CA-certificaat verwijderen

U kunt een geïmporteerde CA-certificaat verwijderen.

1. Voer in een browser het IP-adres van de printer in om Web Config te openen.
Voer het IP-adres van de printer in op een computer die met hetzelfde netwerk is verbonden als de printer.
U vindt het IP-adres van de printer in het volgende menu.
Instel. > **Algemene instellingen** > **Netwerkinstellingen** > **Netwerkstatus** > **Status vast netwerk/Wi-Fi**
2. Voer het beheerderswachtwoord in om in te loggen als beheerder.
3. Selecteer opties in de volgende volgorde.
Tabblad **Netwerkbeveiliging** > **CA-certificaat**
4. Klik op **Wissen** naast het CA-certificaat dat u wilt verwijderen.
5. Bevestig dat u het certificaat in het weergegeven bericht wilt verwijderen.
6. Klik op **Netwerk opnieuw opstarten** en controleer of het verwijderde CA-certificaat niet in het bijgewerkte scherm wordt weergegeven.

Gerelateerde informatie

- ➔ [“Standaardwaarde van het beheerderswachtwoord” op pagina 19](#)

SSL/TLS-communicatie met de printer

Wanneer het servercertificaat is ingesteld op gebruik van SSL/TLS-communicatie (Secure Sockets Layer/Transport Layer Security) met de printer, kunt u het communicatiepad tussen computers versleutelen. Hiermee voorkomt u externe en ongeautoriseerde toegang.

Basisinstellingen voor SSL/TLS configureren

Als de printer HTTPS-servers ondersteunt, kunt u de communicatie versleutelen met SSL/TLS. U kunt de printer met Web Config in een beveiligde omgeving configureren en beheren.

Configureer de sterkte van de versleuteling en de omleidingsfunctie.

1. Voer in een browser het IP-adres van de printer in om Web Config te openen.

Voer het IP-adres van de printer in op een computer die met hetzelfde netwerk is verbonden als de printer.

U vindt het IP-adres van de printer in het volgende menu.

Instel. > **Algemene instellingen** > **Netwerkinstellingen** > **Netwerkstatus** > **Status vast netwerk/Wi-Fi**

2. Voer het beheerderswachtwoord in om in te loggen als beheerder.

3. Selecteer opties in de volgende volgorde.

Tabblad **Netwerkbeveiliging** > **SSL/TLS** > **Basis**

4. Selecteer voor elk item een waarde.

Codeersterkte

Selecteer de sterkte van de versleuteling.

HTTP omleiden naar HTTPS

Selecteer Inschakelen of Uitschakelen. De standaardwaarde is Inschakelen.

TLS 1.0

Selecteer Inschakelen of Uitschakelen. De standaardwaarde is Uitschakelen.

TLS.1.1

Selecteer Inschakelen of Uitschakelen. De standaardwaarde is Uitschakelen.

TLS.1.2

Selecteer Inschakelen of Uitschakelen. De standaardwaarde is Inschakelen.

5. Klik op **Volgende**.

Er wordt een bevestiging weergegeven.

6. Klik op **OK**.

De printer wordt bijgewerkt.

Een servercertificaat voor de printer configureren

1. Voer in een browser het IP-adres van de printer in om Web Config te openen.

Voer het IP-adres van de printer in op een computer die met hetzelfde netwerk is verbonden als de printer.

U vindt het IP-adres van de printer in het volgende menu.

Instel. > **Algemene instellingen** > **Netwerkinstellingen** > **Netwerkstatus** > **Status vast netwerk/Wi-Fi**

2. Voer het beheerderswachtwoord in om in te loggen als beheerder.

3. Selecteer opties in de volgende volgorde.

Tabblad **Netwerkbeveiliging** > **SSL/TLS** > **Certificaat**

4. Geef bij **Servercertificaat** op welk certificaat u wilt gebruiken.

Zelfondertekend certificaat

Er is door de printer een zelfondertekend certificaat gegenereerd. Selecteer dit certificaat als u geen certificaat gebruikt dat door een CA is ondertekend.

CA-ondertekend Certificaat

Als u een door een CA ondertekend certificaat ophaalt en importeert, kunt u dit opgeven.

5. Klik op **Volgende**.

Er wordt een bevestiging weergegeven.

6. Klik op **OK**.

De printer wordt bijgewerkt.

Gerelateerde informatie

➔ [“Standaardwaarde van het beheerderswachtwoord” op pagina 19](#)

➔ [“Een CA-ondertekend Certificaat configureren” op pagina 504](#)

➔ [“Een zelfondertekend certificaat bijwerken” op pagina 508](#)

Versleutelde communicatie met IPsec/IP-filtering

Over IPsec/IP-filter

Met de functie voor IPsec/IP-filtering kunt u verkeer filteren dat is gebaseerd op IP-adressen, services en poorten. Met een combinatie van filters kunt u de printer zo configureren dat specifieke clients en data worden geaccepteerd of geblokkeerd. Bovendien is het met IPsec mogelijk om de beveiliging verder te verbeteren.

Opmerking:

Computers met Windows Vista of hoger, of Windows Server 2008 of hoger ondersteunen IPsec.

Standaardbeleid configureren

Configureer het standaardbeleid om verkeer te filteren. Het standaardbeleid geldt voor elke gebruiker of groep die verbinding maakt met de printer. Configureer groepsbeleid voor nauwkeurigere controle op gebruikers en groepen gebruikers.

1. Voer in een browser het IP-adres van de printer in om Web Config te openen.

Voer het IP-adres van de printer in op een computer die met hetzelfde netwerk is verbonden als de printer.

U vindt het IP-adres van de printer in het volgende menu.

Instel. > **Algemene instellingen** > **Netwerkinstellingen** > **Netwerkstatus** > **Status vast netwerk/Wi-Fi**

2. Voer het beheerderswachtwoord in om in te loggen als beheerder.
3. Selecteer opties in de volgende volgorde.
Tabblad **Netwerkbeveiliging** > **IPsec/IP-filter** > **Basis**
4. Voer voor elk item een waarde in.
5. Klik op **Volgende**.
Er wordt een bevestiging weergegeven.
6. Klik op **OK**.
De printer wordt bijgewerkt.

Gerelateerde informatie

➔ [“Standaardwaarde van het beheerderswachtwoord” op pagina 19](#)

Instellingen voor Standaard beleid

Standaard beleid

Items	Instellingen en toelichting
IPsec/IP-filter	U de functie IPsec/IP-filtering in- of uitschakelen.

Toegangsbeheer

Hiermee bepaalt u hoe het IP-verkeer wordt beheerd.

Items	Instellingen en toelichting
Toegang toestaan	Selecteer deze optie om de geconfigureerde IP-pakketten door te laten.
Toegang weigeren	Selecteer deze optie om de geconfigureerde IP-pakketten te weigeren.
IPsec	Selecteer deze optie om de geconfigureerde IPsec-pakketten door te laten.

IKE-versie

Selecteer **IKEv1** of **IKEv2** als **IKE-versie**. Selecteer een van beide op basis van het apparaat waarop de printer wordt aangesloten.

IKEv1

De volgende items worden weergegeven wanneer u **IKEv1** selecteert voor **IKE-versie**.

Items	Instellingen en toelichting
Verificatiemethode	Als u Certificaat wilt gebruiken, moet u op voorhand een door een CA ondertekend certificaat aanvragen en importeren.
Vooraf gedeelde sleutel	Als u Vooraf gedeelde sleutel selecteert bij Verificatiemethode , voer dan een vooraf gedeelde sleutel in van minimaal 1 en maximaal 127 tekens.
Vooraf gedeelde sleutel bevestigen	Voer de geconfigureerde sleutel in ter bevestiging.

IKEv2

De volgende items worden weergegeven wanneer u **IKEv2** selecteert voor **IKE-versie**.

Items	Instellingen en toelichting	
Lokaal	Verificatiemethode	Als u Certificaat wilt gebruiken, moet u op voorhand een door een CA ondertekend certificaat aanvragen en importeren.
	ID-type	Als u Vooraf gedeelde sleutel selecteert als Verificatiemethode , selecteert u het id-type voor de printer.
	ID	Voer de printer-id in die overeenkomt met het id-type. U kunt als eerste teken niet "@", "#", of "=" gebruiken. Eenduidige naam: Voer 1 tot 255 1-byte ASCII-tekens (0x20 tot 0x7E) in. U moet "=" gebruiken. IP-adres: Voer een IPv4- of IPv6-formaat in. FQDN: Voer een combinatie van 1 tot 255 tekens in. Gebruik A-Z, a-z, 0-9, - en ".". E-mailadres: Voer 1 tot 255 1-byte ASCII-tekens (0x20 tot 0x7E) in. U moet "@" gebruiken. Toets ID: Voer 1 tot 255 1-byte ASCII-tekens (0x20 tot 0x7E) in.
	Vooraf gedeelde sleutel	Als u Vooraf gedeelde sleutel selecteert bij Verificatiemethode , voer dan een vooraf gedeelde sleutel in van minimaal 1 en maximaal 127 tekens.
	Vooraf gedeelde sleutel bevestigen	Voer de geconfigureerde sleutel in ter bevestiging.

Items		Instellingen en toelichting
Extern	Verificatiemethode	Als u Certificaat wilt gebruiken, moet u op voorhand een door een CA ondertekend certificaat aanvragen en importeren.
	ID-type	Als u Vooraf gedeelde sleutel selecteert als Verificatiemethode , selecteert u het id-type voor het apparaat dat u wilt verifiëren.
	ID	Voer de printer-id in die overeenkomt met het id-type. U kunt als eerste teken niet "@", "#", of "=" gebruiken. Eenduidige naam: Voer 1 tot 255 1-byte ASCII-tekens (0x20 tot 0x7E) in. U moet "=" gebruiken. IP-adres: Voer een IPv4- of IPv6-formaat in. FQDN: Voer een combinatie van 1 tot 255 tekens in. Gebruik A-Z, a-z, 0-9, - en ".". E-mailadres: Voer 1 tot 255 1-byte ASCII-tekens (0x20 tot 0x7E) in. U moet "@" gebruiken. Toets ID: Voer 1 tot 255 1-byte ASCII-tekens (0x20 tot 0x7E) in.
	Vooraf gedeelde sleutel	Als u Vooraf gedeelde sleutel selecteert bij Verificatiemethode , voer dan een vooraf gedeelde sleutel in van minimaal 1 en maximaal 127 tekens.
	Vooraf gedeelde sleutel bevestigen	Voer de geconfigureerde sleutel in ter bevestiging.

Inkapseling

Als u **IPsec** selecteert bij **Toegangsbeheer**, moet u een vorm van inkapseling configureren.

Items	Instellingen en toelichting
Transportmodus	Selecteer deze optie als u de printer alleen gebruikt in hetzelfde LAN. IP-pakketten van laag 4 of hoger worden versleuteld.
Tunnelmodus	Als u de printer gebruikt in een netwerk met internetmogelijkheid, zoals IPsec-VPN, selecteert u deze optie. De header en data van de IP-pakketten worden versleuteld. Externe gateway (Tunnelmodus): Als u Tunnelmodus selecteert bij Inkapseling , voer dan een gatewayadres in van minimaal 1 en maximaal 39 tekens.

Beveiligingsprotocol

Als u **IPsec** selecteert bij **Toegangsbeheer**, moet u een optie selecteren.

Items	Instellingen en toelichting
ESP	Selecteer deze optie om de integriteit van de verificatie en data te waarborgen en de data te versleutelen.
AH	Selecteer deze optie om de integriteit van de verificatie en data te waarborgen. Ook als het versleutelen van data verboden is, kunt u IPsec toch gebruiken.

❑ Algoritme-instellingen

Het wordt aanbevolen **Alle** te selecteren voor alle instellingen, of om een andere optie dan **Alle** te selecteren voor elke instelling. Als u **Alle** selecteert voor een aantal instellingen en een andere optie dan **Alle** selecteert voor de andere instellingen, communiceert het apparaat mogelijk niet, afhankelijk van het andere apparaat dat u wilt verifiëren.

Items		Instellingen en toelichting
IKE	Codering	Selecteer het versleutelingsalgoritme voor IKE. De items variëren afhankelijk van de IKE-versie.
	Verificatie	Selecteer het verificatiealgoritme voor IKE.
	Toetsuitwisseling	Selecteer het sleuteluitwisselingsalgoritme voor IKE. De items variëren afhankelijk van de IKE-versie.
ESP	Codering	Selecteer het versleutelingsalgoritme voor ESP. Dit is beschikbaar wanneer ESP is geselecteerd voor Beveiligingsprotocol .
	Verificatie	Selecteer het verificatiealgoritme voor ESP. Dit is beschikbaar wanneer ESP is geselecteerd voor Beveiligingsprotocol .
AH	Verificatie	Selecteer het versleutelingsalgoritme voor AH. Dit is beschikbaar wanneer AH is geselecteerd voor Beveiligingsprotocol .

Gerelateerde informatie

- ➔ [“Standaardwaarde van het beheerderswachtwoord” op pagina 19](#)
- ➔ [“Standaardwaarde van het beheerderswachtwoord” op pagina 19](#)

Groepsbeleid configureren

Een groepsbeleid bestaat uit een of meer regels die worden toegepast op een gebruiker of een gebruikersgroep. De printer beheert IP-pakketten die overeenkomen met geconfigureerde beleidsregels. IP-pakketten worden geverifieerd volgens een groepsbeleid van 1 tot 10 en vervolgens een standaardbeleid.

1. Voer in een browser het IP-adres van de printer in om Web Config te openen.
Voer het IP-adres van de printer in op een computer die met hetzelfde netwerk is verbonden als de printer.
U vindt het IP-adres van de printer in het volgende menu.
Instel. > Algemene instellingen > Netwerkinstellingen > Netwerkstatus > Status vast netwerk/Wi-Fi
2. Voer het beheerderswachtwoord in om in te loggen als beheerder.
3. Selecteer opties in de volgende volgorde.
Tabblad **Netwerkbeveiliging > IPsec/IP-filter > Basis**
4. Klik op een genummerd tabblad dat u wilt configureren.
5. Voer voor elk item een waarde in.

6. Klik op **Volgende**.

Er wordt een bevestiging weergegeven.

7. Klik op **OK**.

De printer wordt bijgewerkt.

Gerelateerde informatie

➔ [“Standaardwaarde van het beheerderswachtwoord” op pagina 19](#)

Instellingen voor Groepsbeleid

Items	Instellingen en toelichting
Dit Groepsbeleid inschakelen	Hiermee schakelt u het groepsbeleid in of uit.

Toegangsbeheer

Hiermee bepaalt u hoe het IP-verkeer wordt beheerd.

Items	Instellingen en toelichting
Toegang toestaan	Selecteer deze optie om de geconfigureerde IP-pakketten door te laten.
Toegang weigeren	Selecteer deze optie om de geconfigureerde IP-pakketten te weigeren.
IPsec	Selecteer deze optie om de geconfigureerde IPsec-pakketten door te laten.

Lokaal adres (printer)

Selecteer een IPv4-adres of een IPv6-adres dat overeenkomt met uw netwerkomgeving. Als er automatisch een IP-adres wordt toegewezen, kunt u **Automatisch verkregen IPv4-adres gebruiken** gebruiken.

Opmerking:

Als een IPv6-adres automatisch wordt toegewezen, is de verbinding mogelijk niet beschikbaar. Configureer een statisch IPv6-adres.

Extern adres (host)

Hier voert u het IP-adres van een apparaat in om te toegang te regelen. Het IP-adres mag maximaal 43 tekens lang zijn. Als u geen IP-adres opgeeft, worden alle adressen beheerd.

Opmerking:

Als een IP-adres automatisch wordt toegewezen (met DHCP bijvoorbeeld), is de verbinding mogelijk niet beschikbaar. Configureer een statisch IP-adres.

Methode van poortkeuze

Hiermee bepaalt u hoe de poorten worden opgegeven.

Servicenaam

Als u **Servicenaam** selecteert bij **Methode van poortkeuze**, moet u een optie selecteren.

Transportprotocol

Als u **Poortnummer** selecteert bij **Methode van poortkeuze**, moet u een vorm van inkapseling configureren.

Items	Instellingen en toelichting
Elk protocol	Selecteer deze optie om alle protocoltypen aan te sturen.
TCP	Selecteer deze optie om de gegevens voor unicast aan te sturen.
UDP	Selecteer deze optie om de gegevens voor broadcast en multicast aan te sturen.
ICMPv4	Selecteer deze optie om een pingopdracht aan te sturen.

Lokale poort

Als u **Poortnummer** selecteert voor **Methode van poortkeuze** en **TCP** of **UDP** selecteert voor **Transportprotocol**, geeft u poortnummers op, gescheiden door komma's, om het ontvangen van pakketten te controleren. U kunt maximaal tien poortnummers invoeren.

Voorbeeld: 20,80,119,5220

Als u geen poortnummer opgeeft, worden alle poorten gebruikt.

Externe poort

Als u **Poortnummer** selecteert voor **Methode van poortkeuze** en **TCP** of **UDP** selecteert voor **Transportprotocol**, geeft u poortnummers op, gescheiden door komma's, om het verzenden van pakketten te controleren. U kunt maximaal tien poortnummers invoeren.

Voorbeeld: 25,80,143,5220

Als u geen poortnummer opgeeft, worden alle poorten gebruikt.

IKE-versie

Selecteer **IKEv1** of **IKEv2** als **IKE-versie**. Selecteer een van beide op basis van het apparaat waarop de printer wordt aangesloten.

IKEv1

De volgende items worden weergegeven wanneer u **IKEv1** selecteert voor **IKE-versie**.

Items	Instellingen en toelichting
Verificatiemethode	Als u IPsec selecteert bij Toegangsbeheer , moet u een optie selecteren. Het gebruikte certificaat is gelijk aan dat van het standaardbeleid.
Vooraf gedeelde sleutel	Als u Vooraf gedeelde sleutel selecteert bij Verificatiemethode , voer dan een vooraf gedeelde sleutel in van minimaal 1 en maximaal 127 tekens.
Vooraf gedeelde sleutel bevestigen	Voer de geconfigureerde sleutel in ter bevestiging.

IKEv2

De volgende items worden weergegeven wanneer u **IKEv2** selecteert voor **IKE-versie**.

Items		Instellingen en toelichting
Lokaal	Verificatiemethode	Als u IPsec selecteert bij Toegangsbeheer , moet u een optie selecteren. Het gebruikte certificaat is gelijk aan dat van het standaardbeleid.
	ID-type	Als u Vooraf gedeelde sleutel selecteert als Verificatiemethode , selecteert u het id-type voor de printer.
	ID	Voer de printer-id in die overeenkomt met het id-type. U kunt als eerste teken niet "@", "#", of "=" gebruiken. Eenduidige naam: voer 1 tot 255 1-byte ASCII-tekens (0x20 tot 0x7E) in. U moet "=" gebruiken. IP-adres: voer IPv4- of IPv6-indeling in. FQDN: voer een combinatie van 1 tot 255 tekens in. Gebruik A–Z, a–z, 0–9, - en " ". E-mailadres: voer 1 tot 255 1-byte ASCII-tekens (0x20 tot 0x7E) in. U moet "@" gebruiken. Toets ID: voer 1 tot 255 1-byte ASCII-tekens (0x20 tot 0x7E) in.
	Vooraf gedeelde sleutel	Als u Vooraf gedeelde sleutel selecteert bij Verificatiemethode , voer dan een vooraf gedeelde sleutel in van minimaal 1 en maximaal 127 tekens.
	Vooraf gedeelde sleutel bevestigen	Voer de geconfigureerde sleutel in ter bevestiging.
	Extern	Verificatiemethode
ID-type		Als u Vooraf gedeelde sleutel selecteert als Verificatiemethode , selecteert u het id-type voor het apparaat dat u wilt verifiëren.
ID		Voer de printer-id in die overeenkomt met het id-type. U kunt als eerste teken niet "@", "#", of "=" gebruiken. Eenduidige naam: voer 1 tot 255 1-byte ASCII-tekens (0x20 tot 0x7E) in. U moet "=" gebruiken. IP-adres: voer IPv4- of IPv6-indeling in. FQDN: voer een combinatie van 1 tot 255 tekens in. Gebruik A–Z, a–z, 0–9, - en " ". E-mailadres: voer 1 tot 255 1-byte ASCII-tekens (0x20 tot 0x7E) in. U moet "@" gebruiken. Toets ID: voer 1 tot 255 1-byte ASCII-tekens (0x20 tot 0x7E) in.
Vooraf gedeelde sleutel		Als u Vooraf gedeelde sleutel selecteert bij Verificatiemethode , voer dan een vooraf gedeelde sleutel in van minimaal 1 en maximaal 127 tekens.
Vooraf gedeelde sleutel bevestigen		Voer de geconfigureerde sleutel in ter bevestiging.

Inkapseling

Als u **IPsec** selecteert bij **Toegangsbeheer**, moet u een vorm van inkapseling configureren.

Items	Instellingen en toelichting
Transportmodus	Selecteer deze optie als u de printer alleen gebruikt in hetzelfde LAN. IP-pakketten van laag 4 of hoger worden versleuteld.
Tunnelmodus	Als u de printer gebruikt in een netwerk met internetmogelijkheid, zoals IPsec-VPN, selecteert u deze optie. De header en data van de IP-pakketten worden versleuteld. Externe gateway (Tunnelmodus): als u Tunnelmodus selecteert bij Inkapseling , voer dan een gatewayadres in van minimaal 1 en maximaal 39 tekens.

Beveiligingsprotocol

Als u **IPsec** selecteert bij **Toegangsbeheer**, moet u een optie selecteren.

Items	Instellingen en toelichting
ESP	Selecteer deze optie om de integriteit van de verificatie en data te waarborgen en de data te versleutelen.
AH	Selecteer deze optie om de integriteit van de verificatie en data te waarborgen. Ook als het versleutelen van data verboden is, kunt u IPsec toch gebruiken.

Algoritme-instellingen

Het wordt aanbevolen **Alle** te selecteren voor alle instellingen, of om een andere optie dan **Alle** te selecteren voor elke instelling. Als u **Alle** selecteert voor een aantal instellingen en een andere optie dan **Alle** selecteert voor de andere instellingen, communiceert het apparaat mogelijk niet, afhankelijk van het andere apparaat dat u wilt verifiëren.

Items	Instellingen en toelichting	
IKE	Codering	Selecteer het versleutelingsalgoritme voor IKE. De items variëren afhankelijk van de IKE-versie.
	Verificatie	Selecteer het verificatiealgoritme voor IKE.
	Toetsuitwisseling	Selecteer het sleuteluitwisselingsalgoritme voor IKE. De items variëren afhankelijk van de IKE-versie.
ESP	Codering	Selecteer het versleutelingsalgoritme voor ESP. Dit is beschikbaar wanneer ESP is geselecteerd voor Beveiligingsprotocol .
	Verificatie	Selecteer het verificatiealgoritme voor ESP. Dit is beschikbaar wanneer ESP is geselecteerd voor Beveiligingsprotocol .
AH	Verificatie	Selecteer het versleutelingsalgoritme voor AH. Dit is beschikbaar wanneer AH is geselecteerd voor Beveiligingsprotocol .

Combinatie van Lokaal adres (printer) en Extern adres (host) op Groepsbeleid

	Instelling van Lokaal adres (printer)		
	IPv4	IPv6*2	Alle adressen*3

Instelling van Extern adres (host)	IPv4*1	✓	–	✓
	IPv6*1*2	–	✓	✓
	Leeg	✓	✓	✓

*1 : als **IPsec** is geselecteerd voor **Toegangsbeheer**, kunt u niet opgeven in een lengte voorvoegsel.

*2 : als **IPsec** is geselecteerd voor **Toegangsbeheer**, kunt u een link-lokaal adres (fe80::) selecteren, met groepsbeleid wordt uitgeschakeld.

*3 : behalve IPv6 link lokale adressen.

Referenties van servicenaam in Groepsbeleid

Opmerking:

Services die niet beschikbaar zijn, worden weergegeven, maar kunnen niet worden geselecteerd.

Servicenaam	Protocoltype	Nummer lokale poort	Nummer externe poort	Gecontroleerde kenmerken
Alle	–	–	–	Alle services
ENPC	UDP	3289	Willekeurige poort	Zoeken naar een printer vanuit toepassingen als Epson Device Admin, een printerdriver en een scannerdriver
SNMP	UDP	161	Willekeurige poort	Verkrijgen en configureren van MIB vanuit toepassingen als Epson Device Admin, de Epson-printerdriver en de Epson-printerdriver
LPR	TCP	515	Willekeurige poort	LPR-gegevens doorsturen
RAW (Port9100)	TCP	9100	Willekeurige poort	RAW-gegevens doorsturen
IPP/IPPS	TCP	631	Willekeurige poort	Gegevens van IPP/IPPS-afdrukken doorsturen
WSD	TCP	Willekeurige poort	5357	WSD beheren
WS-Discovery	UDP	3702	Willekeurige poort	Zoeken naar een printer vanuit WSD
Network Scan	TCP	1865	Willekeurige poort	Scangegevens doorsturen vanuit de scansoftware
Network Push Scan	TCP	Willekeurige poort	2968	Taakinformatie ophalen van push-scan vanuit de scansoftware
Network Push Scan Discovery	UDP	2968	Willekeurige poort	Een computer zoeken wanneer push-scan vanuit de scansoftware wordt uitgevoerd
FTP-gegevens (lokaal)	TCP	20	Willekeurige poort	FTP-server (gegevens van FTP-afdrukken doorsturen)

Servicenaam	Protocoltype	Nummer lokale poort	Nummer externe poort	Gecontroleerde kenmerken
FTP-beheer (lokaal)	TCP	21	Willekeurige poort	FTP-server (FTP-afdrukken beheren)
FTP-gegevens (extern)	TCP	Willekeurige poort	20	FTP-client (scangegevens doorsturen en faxgegevens ontvangen) Hiermee kan echter alleen een FTP-server worden beheerd die externe poort 20 gebruikt.
FTP-beheer (extern)	TCP	Willekeurige poort	21	FTP-client (scangegevens doorsturen beheren en faxgegevens ontvangen)
CIFS (lokaal)	TCP	445	Willekeurige poort	CIFS-server (een netwerkmap delen)
CIFS (extern)	TCP	Willekeurige poort	445	CIFS-client (scangegevens doorsturen naar en faxgegevens ontvangen in een map)
NetBIOS Name Service (lokaal)	UDP	137	Willekeurige poort	CIFS-server (een netwerkmap delen)
NetBIOS Datagram Service (lokaal)	UDP	138	Willekeurige poort	
NetBIOS Session Service (lokaal)	TCP	139	Willekeurige poort	
NetBIOS Name Service (extern)	UDP	Willekeurige poort	137	CIFS-client (scangegevens doorsturen naar en faxgegevens ontvangen in een map)
NetBIOS Datagram Service (extern)	UDP	Willekeurige poort	138	
NetBIOS Session Service (extern)	TCP	Willekeurige poort	139	
HTTP (lokaal)	TCP	80	Willekeurige poort	HTTP(S)-server (gegevens van Web Config en WSD doorsturen)
HTTPS (lokaal)	TCP	443	Willekeurige poort	
HTTP (extern)	TCP	Willekeurige poort	80	HTTP(S)-client (communiceren met Epson Connect, firmware bijwerken en basiscertificaat bijwerken)
HTTPS (extern)	TCP	Willekeurige poort	443	

Configuratievoorbeelden van IPsec/IP-filter

Alleen IPsec-pakketten ontvangen

Dit voorbeeld is alleen bedoeld voor configuratie van een standaardbeleid.

Standaard beleid:

- IPsec/IP-filter: Inschakelen**
- Toegangsbeheer: IPsec**
- Verificatiemethode: Vooraf gedeelde sleutel**
- Vooraf gedeelde sleutel:** voer maximaal 127 tekens in.

Groepsbeleid: niet configureren.

Afdrukgegevens en printerinstellingen ontvangen

In dit voorbeeld wordt de communicatie van afdrukgegevens en de printerconfiguratie vanuit bepaalde services mogelijk gemaakt.

Standaard beleid:

- IPsec/IP-filter: Inschakelen**
- Toegangsbeheer: Toegang weigeren**

Groepsbeleid:

- Dit Groepsbeleid inschakelen:** schakel het vakje in.
- Toegangsbeheer: Toegang toestaan**
- Extern adres (host):** het IP-adres van een client
- Methode van poortkeuze: Servicenaam**
- Servicenaam:** schakel het vakje **ENPC, SNMP, HTTP (lokaal), HTTPS (lokaal) en RAW (Port9100)** in.

Opmerking:

*Als u de ontvangst van HTTP (lokaal) en HTTPS (lokaal) wilt voorkomen, schakelt u deze selectievakjes uit in **Groepsbeleid**. Schakel in dat geval ook de IPsec/IP-filtering tijdelijk uit via het bedieningspaneel van de printer om de printerinstellingen te wijzigen.*

Alleen toegang vanaf een bepaald IP-adres toestaan

In dit voorbeeld wordt een bepaald IP-adres toegang gegeven tot de printer.

Standaard beleid:

- IPsec/IP-filter: Inschakelen**
- Toegangsbeheer: Toegang weigeren**

Groepsbeleid:

- Dit Groepsbeleid inschakelen:** schakel het vakje in.
- Toegangsbeheer: Toegang toestaan**
- Extern adres (host):** het IP-adres van de client van een beheerder

Opmerking:

Ongeacht het geconfigureerde beleid heeft de client toegang tot de printer om deze te configureren.

Een certificaat voor IPsec/IP-filtering configureren

Configureer het cliencertificaat voor IPsec/IP-filtering. Wanneer u het certificaat instelt, kunt u het gebruiken als verificatiemethode voor IPsec/IP-filtering. Als u de certificeringsinstantie wilt configureren, gaat u naar **CA-certificaat**.

1. Voer in een browser het IP-adres van de printer in om Web Config te openen.
Voer het IP-adres van de printer in op een computer die met hetzelfde netwerk is verbonden als de printer.
U vindt het IP-adres van de printer in het volgende menu.
Instel. > **Algemene instellingen** > **Netwerkinstellingen** > **Netwerkstatus** > **Status vast netwerk/Wi-Fi**
2. Voer het beheerderswachtwoord in om in te loggen als beheerder.
3. Selecteer opties in de volgende volgorde.
Tabblad **Netwerkbeveiliging** > **IPsec/IP-filter** > **Clientcertificaat**
4. Importeer het certificaat in **Clientcertificaat**.
Als u al een certificaat hebt geïmporteerd dat door een certificeringsinstantie is gepubliceerd, kunt u het certificaat kopiëren en in het IPsec/IP-filter gebruiken. Selecteer het certificaat in **Kopiëren van** en klik vervolgens op **Kopiëren** om het te kopiëren.

Gerelateerde informatie

- ➔ [“Standaardwaarde van het beheerderswachtwoord” op pagina 19](#)
- ➔ [“Een CA-ondertekend Certificaat configureren” op pagina 504](#)
- ➔ [“Een CA-certificaat configureren” op pagina 509](#)

De printer verbinden met een IEEE802.1X-netwerk

Een IEEE802.1X-netwerk configureren

Wanneer u IEEE802.1X instelt op de printer, kunt u dit gebruiken in het netwerk dat is verbonden met een RADIUS-server, een LAN-switch met verificatiefunctie of een toegangspunt.

Deze functie wordt niet ondersteund door TLS-versie 1.3.

1. Voer in een browser het IP-adres van de printer in om Web Config te openen.
Voer het IP-adres van de printer in op een computer die met hetzelfde netwerk is verbonden als de printer.
U vindt het IP-adres van de printer in het volgende menu.
Instel. > **Algemene instellingen** > **Netwerkinstellingen** > **Netwerkstatus** > **Status vast netwerk/Wi-Fi**
2. Voer het beheerderswachtwoord in om in te loggen als beheerder.
3. Selecteer opties in de volgende volgorde.
Tabblad **Netwerkbeveiliging** > **IEEE802.1X** > **Basis**
4. Voer voor elk item een waarde in.
Als u de printer wilt gebruiken in een wifi-netwerk, klikt u op **Wi-Fi instellen** en selecteert u of voert u een SSID in.

Opmerking:

U kunt de instellingen delen tussen ethernet en wifi.

5. Klik op **Volgende**.

Er wordt een bevestiging weergegeven.

6. Klik op **OK**.

De printer wordt bijgewerkt.

Gerelateerde informatie

➔ [“Standaardwaarde van het beheerderswachtwoord” op pagina 19](#)

Instellingsitems voor een IEEE802.1X-netwerk

Items	Instellingen en toelichting	
IEEE802.1X (bekabeld LAN)	U kunt instellingen in- en uitschakelen op de pagina (IEEE802.1X > Basis) voor IEEE802.1X (bekabeld LAN).	
IEEE802.1X (Wi-Fi)	De verbindingstatus van IEEE802.1X (Wi-Fi) wordt weergegeven.	
Verbindingsmethode	De verbindingmethode van een actief netwerk wordt weergegeven.	
EAP-type	Selecteer een verificatiemethode tussen de printer en een RADIUS-server.	
	EAP-TLS	U moet een CA-ondertekend certificaat ophalen en importeren.
	PEAP-TLS	
	EAP-TTLS	U moet een wachtwoord configureren.
PEAP/MSCHAPv2		
Gebruikers-ID	Configureer een ID voor verificatie van een RADIUS-server. Voer 1 tot 128 1-byte ASCII-tekens (0x20 tot 0x7E) in.	
Wachtwoord	Configureer een wachtwoord voor verificatie van de printer. Voer 1 tot 128 1-byte ASCII-tekens (0x20 tot 0x7E) in. Als u een Windows-server als RADIUS-server gebruikt, kunt u maximaal 127 tekens invoeren.	
Wachtwoord bevestigen	Voer het geconfigureerde wachtwoord in ter bevestiging.	
Server-ID	U kunt een server-ID configureren voor verificatie van een opgegeven RADIUS-server. Authenticator controleert of een server-ID voorkomt in het Subject/SubjectAltName-veld van een servercertificaat dat door een RADIUS-server is verzonden. Voer 0 tot 128 1-byte ASCII-tekens (0x20 tot 0x7E) in.	
Certificaatvalidatie (bekabeld LAN)	Als u Certificaatvalidatie wilt uitvoeren met IEEE802.1X (bekabeld LAN) , selecteert u Inschakelen . Zie de gerelateerde informatie en importeer het CA-certificaat als u Inschakelen selecteert. Certificaatvalidatie is altijd ingeschakeld bij IEEE802.1X (Wi-Fi). Importeer het CA-certificaat.	
Anonieme naam	Als u PEAP-TLS , EAP-TTLS of PEAP/MSCHAPv2 selecteert bij EAP-type , kunt u een anonieme naam in plaats van een gebruikers-ID instellen voor fase 1 van een PEAP-verificatie. Voer 0 tot 128 1-byte ASCII-tekens (0x20 tot 0x7E) in.	

Items	Instellingen en toelichting	
Codeersterkte	U kunt een van de volgende opties selecteren.	
	Hoog	AES256/3DES
	Midden	AES256/3DES/AES128/RC4

Gerelateerde informatie

- ➔ [“Een IEEE802.1X-netwerk configureren” op pagina 524](#)
- ➔ [“Een CA-certificaat importeren” op pagina 509](#)

Een certificaat voor IEEE 802.1X configureren

Configureer het cliencertificaat voor IEEE802.1X. Wanneer u het instelt, kunt u **EAP-TLS** en **PEAP-TLS** gebruiken al verificatiemethode van IEEE 802.1X. Als u het certificaat van de certificeringsinstantie wilt configureren, gaat u naar **CA-certificaat**.

1. Voer in een browser het IP-adres van de printer in om Web Config te openen.
Voer het IP-adres van de printer in op een computer die met hetzelfde netwerk is verbonden als de printer.
U vindt het IP-adres van de printer in het volgende menu.
Instel. > Algemene instellingen > Netwerkinstellingen > Netwerkstatus > Status vast netwerk/Wi-Fi
2. Voer het beheerderswachtwoord in om in te loggen als beheerder.
3. Selecteer opties in de volgende volgorde.
Tabblad Netwerkbeveiliging > IEEE802.1X > Clientcertificaat
4. Voer een certificaat in bij **Clientcertificaat**.
Als u al een certificaat hebt geïmporteerd dat door een certificeringsinstantie is gepubliceerd, kunt u het certificaat kopiëren en in IEEE802.1X gebruiken. Selecteer het certificaat in **Kopiëren van** en klik vervolgens op **Kopiëren** om het te kopiëren.

Gerelateerde informatie

- ➔ [“Standaardwaarde van het beheerderswachtwoord” op pagina 19](#)
- ➔ [“Een CA-ondertekend Certificaat configureren” op pagina 504](#)
- ➔ [“Een CA-certificaat configureren” op pagina 509](#)

De status van het IEEE 802.1X-netwerk controleren

U kunt de IEEE 802.1X-status controleren door een netwerkstatusblad af te drukken.

Status-ID	IEEE 802.1X-status
Disable	IEEE 802.1X-functie is uitgeschakeld.
EAP Success	IEEE 802.1X-verificatie is gelukt en er is een netwerkverbinding beschikbaar.

Status-ID	IEEE 802.1X-status
Authenticating	IEEE 802.1X-verificatie is niet voltooid.
Config Error	Verificatie is mislukt, omdat de gebruikers-ID niet is ingesteld.
Client Certificate Error	Verificatie is mislukt, omdat het clientcertificaat is verlopen.
Timeout Error	Verificatie is mislukt, omdat er geen antwoord is gekomen van de RADIUS-server en/of de vericator.
User ID Error	Verificatie is mislukt, omdat de gebruikers-ID en/of het certificaatprotocol van de printer onjuist is.
Server ID Error	Verificatie is mislukt, omdat de server-ID van het servercertificaat en de ID van de server niet overeenkomen.
Server Certificate Error	Verificatie is mislukt, omdat het servercertificaat de volgende fouten bevat. <ul style="list-style-type: none"> <input type="checkbox"/> Het servercertificaat is verlopen. <input type="checkbox"/> De keten van het servercertificaat is onjuist.
CA Certificate Error	Verificatie is mislukt, omdat een CA-certificaat de volgende fouten bevat. <ul style="list-style-type: none"> <input type="checkbox"/> Het opgegeven CA-certificaat is onjuist. <input type="checkbox"/> Het juiste CA-certificaat is niet geïmporteerd. <input type="checkbox"/> Het CA-certificaat is verlopen.
EAP Failure	Verificatie is mislukt, omdat de printerinstellingen de volgende fouten bevatten. <ul style="list-style-type: none"> <input type="checkbox"/> Als EAP-type gelijk is aan EAP-TLS of PEAP-TLS, is het clientcertificaat onjuist of zijn er bepaalde problemen mee. <input type="checkbox"/> Als EAP-type gelijk is aan EAP-TTLS of PEAP/MSCHAPv2, is de gebruikers-ID of het wachtwoord onjuist.

Gerelateerde informatie

➔ [“Status vast netwerk/Wi-Fi:” op pagina 420](#)

Problemen met de netwerkbeveiliging

De beveiligingsinstellingen herstellen

Wanneer u een in hoge mate beveiligde omgeving configureert, bijv. IPsec/IP-filtering of IEEE802.1X, kunt u mogelijk niet communiceren met apparaten vanwege onjuiste instellingen of problemen met het apparaat of de server. Herstel in dat geval de beveiligingsinstellingen om de instellingen voor het apparaat opnieuw te configureren of tijdelijk gebruik mogelijk te maken.

De beveiligingsfunctie uitschakelen vanaf het bedieningspaneel

U kunt IPsec/IP-filtering of IEEE 802.1X uitschakelen vanaf het bedieningspaneel van de printer.

1. Selecteer **Instel.** > **Algemene instellingen** > **Netwerkinstellingen**.
2. Selecteer **Geavanceerd**.

3. Selecteer hieronder de items die u wilt uitschakelen.
 - IPsec/IP-filter uitschakelen
 - IEEE802.1X uitschakelen
4. Selecteer **Start installatie** op het bevestigingsscherm.

Problemen met het gebruik van netwerkbeveiligingsfuncties

Een vooraf gedeelde sleutel vergeten

Configureer een vooraf gedeelde sleutel opnieuw.

Als u de sleutel wilt wijzigen, opent u Web Config en selecteert u het tabblad **Netwerkbeveiliging** > **IPsec/IP-filter** > **Basis** > **Standaard beleid** of **Groepsbeleid**.

Wanneer u de vooraf gedeelde sleutel wijzigt, moet u de vooraf gedeelde sleutel voor computers configureren.

Gerelateerde informatie

- ➔ [“Standaardwaarde van het beheerderswachtwoord” op pagina 19](#)
- ➔ [“Versleutelde communicatie met IPsec/IP-filtering” op pagina 512](#)

Geen communicatie mogelijk met IPsec-communicatie

Geef het algoritme op dat niet wordt ondersteund door de printer of de computer.

De printer ondersteunt de volgende algoritmen. Controleer de instellingen van de computer.

Beveiligingsmethoden	Algoritmen
IKE-versleutelingsalgoritme	AES-CBC-128, AES-CBC-192, AES-CBC-256, AES-GCM-128*, AES-GCM-192*, AES-GCM-256*, 3DES
IKE-verificatiealgoritme	SHA-1, SHA-256, SHA-384, SHA-512, MD5
IKE-sleuteluitwisselingsalgoritme	DH Group1, DH Group2, DH Group5, DH Group14, DH Group15, DH Group16, DH Group17, DH Group18, DH Group19, DH Group20, DH Group21, DH Group22, DH Group23, DH Group24, DH Group25, DH Group26, DH Group27*, DH Group28*, DH Group29*, DH Group30*
ESP-versleutelingsalgoritme	AES-CBC-128, AES-CBC-192, AES-CBC-256, AES-GCM-128, AES-GCM-192, AES-GCM-256, 3DES
ESP-verificatiealgoritme	SHA-1, SHA-256, SHA-384, SHA-512, MD5
AH-verificatiealgoritme	SHA-1, SHA-256, SHA-384, SHA-512, MD5

* alleen beschikbaar voor IKEv2

Gerelateerde informatie

- ➔ [“Versleutelde communicatie met IPsec/IP-filtering” op pagina 512](#)

Kan opeens niet communiceren

Het IP-adres van de printer is gewijzigd of kan niet worden gebruikt.

Wanneer het IP-adres dat als het lokale adres is geregistreerd bij Groepsbeleid is gewijzigd of kan niet worden gebruikt, is IPsec-communicatie niet mogelijk. Schakel IPsec uit op het bedieningspaneel van de printer.

Als het DHCP verouderd is of opnieuw wordt opgestart, of het IPv6-adres verouderd is of niet is opgehaald, dan wordt het IP-adres dat voor Web Config (tabblad **Netwerkbeveiliging** > **IPsec/IP-filter** > **Basis** > **Groepsbeleid** > **Lokaal adres (printer)**) van de printer is geregistreerd mogelijk niet gevonden.

Gebruik een statisch IP-adres.

Het IP-adres van de computer is gewijzigd of kan niet worden gebruikt.

Wanneer het IP-adres dat als het externe adres is geregistreerd bij Groepsbeleid is gewijzigd of kan niet worden gebruikt, is IPsec-communicatie niet mogelijk.

Schakel IPsec uit op het bedieningspaneel van de printer.

Als het DHCP verouderd is of opnieuw wordt opgestart, of het IPv6-adres verouderd is of niet is opgehaald, dan wordt het IP-adres dat voor Web Config (tabblad **Netwerkbeveiliging** > **IPsec/IP-filter** > **Basis** > **Groepsbeleid** > **Extern adres (host)**) van de printer is geregistreerd mogelijk niet gevonden.

Gebruik een statisch IP-adres.

Gerelateerde informatie

- ➔ [“Standaardwaarde van het beheerderswachtwoord” op pagina 19](#)
- ➔ [“Versleutelde communicatie met IPsec/IP-filtering” op pagina 512](#)

Veilige IPP-poort kan niet worden gemaakt

Het juiste certificaat is niet opgegeven als servercertificaat voor SSL/TLS-communicatie.

Als het opgegeven certificaat niet correct is, kan het maken van een poort mislukken. Gebruik het juiste certificaat.

Het CA-certificaat is niet geïmporteerd op de computer die de printer benadert.

Als geen CA-certificaat is geïmporteerd op de computer, kan het maken van een poort mislukken. Importeer een certificaat.

Gerelateerde informatie

- ➔ [“Een servercertificaat voor de printer configureren” op pagina 511](#)

Kan geen verbinding maken naar het configureren van IPsec/IP-filter

De instellingen voor IPsec/IP-filtering zijn incorrect.

Schakel IPsec/IP-filter uit via het bedieningspaneel van de printer. Sluit de printer en computer aan en voer de instellingen voor IPsec/IP-filter opnieuw in.

Gerelateerde informatie

- ➔ [“Versleutelde communicatie met IPsec/IP-filtering” op pagina 512](#)

Kan geen toegang krijgen tot de printer na het configureren van IEEE802.1X

De instellingen voor IEEE802.1X zijn fout.

Schakel IEEE802.1X en Wi-Fi uit op het bedieningspaneel van de printer. Sluit de printer en een computer aan en configureer dan IEEE802.1X opnieuw.

Gerelateerde informatie

➔ [“Een IEEE802.1X-netwerk configureren” op pagina 524](#)

Problemen met het gebruik van een digitaal certificaat

Kan geen CA-ondertekend Certificaat importeren

CA-ondertekend Certificaat en de informatie op de CSR komen niet overeen.

Als het CA-ondertekend Certificaat en de CSR niet dezelfde gegevens bevatten, kan de CSR niet worden geïmporteerd. Controleer de volgende punten:

- Probeert u het certificaat te importeren op een apparaat dat niet dezelfde gegevens heeft?
Controleer de gegevens van de CSR en importeer het certificaat op een apparaat dat dezelfde gegevens bevat.
- Hebt u de CSR die in de printer is opgeslagen overschreven na verzending van de CSR naar een certificeringsinstantie?
Vraag het door een CA ondertekende certificaat opnieuw aan met de CSR.

CA-ondertekend Certificaat is groter dan 5 kB.

Een CA-ondertekend Certificaat dat groter is dan 5 kB kan niet worden geïmporteerd.

Het wachtwoord voor het importeren van het certificaat is onjuist.

Voer het juiste wachtwoord in. Als u het wachtwoord niet meer weet, kunt u het certificaat niet importeren. Haal het CA-ondertekend Certificaat opnieuw op.

Gerelateerde informatie

➔ [“Een CA-ondertekend certificaat importeren” op pagina 506](#)

Zelfondertekend certificaat kan niet worden bijgewerkt

De Algemene naam is niet ingevoerd.

Er moet een **Algemene naam** worden ingevoerd.

Er zijn niet-ondersteunde tekens ingevoerd voor Algemene naam.

Voer tussen 1 en 128 tekens in. Gebruik de IPv4-, IPv6- of FQDN-indeling of de hostnaam in ASCII (0x20–0x7E).

De algemene naam bevat een komma of een spatie.

Als een komma is ingevoerd, wordt de **Algemene naam** op dat punt opgedeeld. Als er alleen een spatie is ingevoerd voor of na een komma, treedt er een fout op.

Gerelateerde informatie

➔ [“Een zelfondertekend certificaat bijwerken” op pagina 508](#)

CSR kan niet worden gemaakt

De Algemene naam is niet ingevoerd.

Er moet een **Algemene naam** worden ingevoerd.

Er zijn niet-ondersteunde tekens ingevoerd voor Algemene naam, Organisatie, Organisatorische eenheid, Plaats of Staat/provincie.

Gebruik de IPv4-, IPv6- of FQDN-indeling of de hostnaam in ASCII (0x20–0x7E).

De Algemene naam bevat een komma of een spatie.

Als een komma is ingevoerd, wordt de **Algemene naam** op dat punt opgedeeld. Als er alleen een spatie is ingevoerd voor of na een komma, treedt er een fout op.

Gerelateerde informatie

➔ [“Een CA-ondertekend certificaat aanvragen” op pagina 504](#)

Er wordt een waarschuwing over een digitaal certificaat weergegeven

Berichten	Oorzaak/Wat doen
Voer een Servercertificaat in.	<p>Oorzaak:</p> <p>U hebt geen bestand geselecteerd om te importeren.</p> <p>Wat doen:</p> <p>Selecteer een bestand en klik op Importeren.</p>
CA-certificaat 1 is niet ingevoerd.	<p>Oorzaak:</p> <p>CA-certificaat 1 is niet ingevoerd. Alleen CA-certificaat 2 is ingevoerd.</p> <p>Wat doen:</p> <p>Importeer eerst CA-certificaat 1.</p>
Ongeldige waarde hieronder.	<p>Oorzaak:</p> <p>Het bestandspad en/of wachtwoord bevat(ten) tekens die niet mogen worden gebruikt.</p> <p>Wat doen:</p> <p>Gebruik de juiste tekens voor het item.</p>

Berichten	Oorzaak/Wat doen
Ongeldige datum en tijd.	<p>Oorzaak: De datum en tijd van de printer zijn niet ingesteld.</p> <p>Wat doen: Stel de datum en tijd in met Web Config, EpsonNet Config of vanaf het bedieningspaneel van de printer.</p>
Ongeldig wachtwoord.	<p>Oorzaak: Het ingevoerde wachtwoord is niet gelijk aan het wachtwoord dat is ingesteld voor het CA-certificaat.</p> <p>Wat doen: Voer het juiste wachtwoord in.</p>
Ongeldig bestand.	<p>Oorzaak: U importeert geen certificaatbestand in de indeling X509.</p> <p>Wat doen: Selecteer het juiste certificaat dat afkomstig is van een vertrouwde certificeringsinstantie.</p>
	<p>Oorzaak: Het bestand dat u hebt geïmporteerd, is te groot. De bestandsgrootte is maximaal 5 kB.</p> <p>Wat doen: Als u het juiste bestand hebt geselecteerd, is het certificaat mogelijk beschadigd of vals.</p>
	<p>Oorzaak: De keten in het certificaat is ongeldig.</p> <p>Wat doen: Zie de website van de certificeringsinstantie voor meer informatie over certificaten.</p>
Kan geen Servercertificaten gebruiken die meer dan drie CA-certificaten bevatten.	<p>Oorzaak: Het certificaatbestand in de indeling PKCS#12 bevat meer dan drie CA-certificaten.</p> <p>Wat doen: Importeer elk certificaat door conversie van PKCS#12 in PEM of importeer het certificaatbestand in de indeling PKCS#12 (maximaal twee CA-certificaten).</p>
Het certificaat is verlopen. Controleer of het Certificaat geldig is of controleer de datum en tijd op uw printer.	<p>Oorzaak: Het certificaat is vervallen.</p> <p>Wat doen:</p> <ul style="list-style-type: none"> <input type="checkbox"/> Als het certificaat vervallen is, moet u een nieuw certificaat aanvragen en importeren. <input type="checkbox"/> Als het certificaat niet vervallen is, zorg er dan voor dat de datum en tijd van de printer goed zijn ingesteld.

Berichten	Oorzaak/Wat doen
Persoonlijke sleutel vereist.	<p>Oorzaak:</p> <p>Er is geen private sleutel aan het certificaat gekoppeld.</p> <p>Wat doen:</p> <ul style="list-style-type: none"> <input type="checkbox"/> Als het certificaat de indeling PEM/DER heeft en is verkregen met een CSR en een computer, geef dan het sleutelbestand op. <input type="checkbox"/> Als het certificaat de indeling PKCS#12 heeft en is verkregen met een CSR en een computer, maak dan een bestand met daarin de sleutel.
	<p>Oorzaak:</p> <p>U hebt het PEM/DER-certificaat dat is verkregen met een CSR en Web Config opnieuw geïmporteerd.</p> <p>Wat doen:</p> <p>Als het certificaat de indeling PEM/DER heeft en is verkregen met een CSR en Web Config, kunt u het maar eenmaal importeren.</p>
Setup mislukt.	<p>Oorzaak:</p> <p>De configuratie kan niet worden voltooid, omdat de communicatie tussen de printer en computer is mislukt of het bestand kan niet worden gelezen als gevolg van fouten.</p> <p>Wat doen:</p> <p>Controleer het opgegeven bestand en de communicatie en importeer het bestand opnieuw.</p>

Gerelateerde informatie

➔ [“Digitale certificering” op pagina 504](#)

Door CA ondertekend bestand per ongeluk verwijderd

Er is geen back-upbestand voor het CA-ondertekende certificaat.

Als u een back-upbestand hebt, importeer het certificaat dan opnieuw.

Als u een certificaat hebt op basis van een CSR die u met Web Config hebt gemaakt, kunt u het verwijderde certificaat niet opnieuw importeren. Maak een CSR en vraag een nieuw certificaat aan.

Gerelateerde informatie

➔ [“Een CA-ondertekend certificaat importeren” op pagina 506](#)

➔ [“Een CA-ondertekend certificaat verwijderen” op pagina 508](#)

Epson Open Platform gebruiken

Overzicht van Epson Open Platform

Epson Open Platform is een platform waarmee u Epson-printers gebruikt met de functie die door de server van het verificatiesysteem wordt geboden.

U kunt de logboeken ophalen van elk apparaat dat en elke gebruiker die via de server werkt, en beperkingen configureren voor het apparaat en de functies die door elke gebruiker en groep kunnen worden gebruikt. Het platform kan worden gebruikt met Epson Print Admin (Epson-verificatiesysteem) of een verificatiesysteem van een externe leverancier.

Als u een verificatie-apparaat koppelt, kunt u ook gebruikersverificatie uitvoeren via de id-kaart.

Gerelateerde informatie

➔ [“Verificatiesysteem van Epson \(Epson Print Admin\)” op pagina 408](#)

Epson Open Platform configureren

Schakel Epson Open Platform in, zodat u het apparaat vanuit het verificatiesysteem kunt gebruiken.

1. Voer in een browser het IP-adres van de printer in om Web Config te openen.
Voer het IP-adres van de printer in op een computer die met hetzelfde netwerk is verbonden als de printer.
U vindt het IP-adres van de printer in het volgende menu.
Instel. > Algemene instellingen > Netwerkinstellingen > Netwerkstatus > Status vast netwerk/Wi-Fi
2. Voer het beheerderswachtwoord in om in te loggen als beheerder.
3. Selecteer opties in de volgende volgorde.
Tabblad Epson Open Platform > Productsleutel of Licentiecode
4. Voer voor elk item een waarde in.
 - Serienummer
Het serienummer van het apparaat wordt weergegeven.
 - Versie Epson Open Platform
Selecteer de versie van Epson Open Platform. De overeenkomstige versies verschillen afhankelijk van het verificatiesysteem.
 - Productsleutel of Licentiecode
Voer de productcode in die u van de betreffende website hebt verkregen. Raadpleeg de handleiding van Epson Open Platform voor informatie over hoe u bijvoorbeeld de productcode ophaalt.
5. Klik op **Volgende**.
Er wordt een bevestiging weergegeven.
6. Klik op **OK**.
De printer wordt bijgewerkt.

Gerelateerde informatie

➔ [“Standaardwaarde van het beheerderswachtwoord” op pagina 19](#)

Geldigheid van Epson Open Platform controleren

U kunt de geldigheid van Epson Open Platform op een van de volgende manieren controleren.

Web Config

Er is een productsleutel ingevoerd op het tabblad **Epson Open Platform > Productsleutel of Licentiecode > Productsleutel of Licentiecode**. Het tabblad **Epson Open Platform > Verificatiesysteem** wordt links in de menustructuur weergegeven.

Bedieningspaneel van de printer

Er is een productsleutel ingevoerd op het startscherm > **Instel.** > **Informatie Epson Open Platform**.

Informatie over Epson Remote Services

Epson Remote Services is een service waarmee regelmatig via internet printerinformatie wordt verzameld. Deze informatie kan worden gebruikt om te voorspellen wanneer verbruiksartikelen en onderdelen moeten worden vervangen of aangevuld en om fouten of problemen snel op te lossen.

Neem contact op met de verkoopvertegenwoordiger voor meer informatie over Epson Remote Services.



Hulp vragen

Technische ondersteuning (website). 537

Contact opnemen met de klantenservice van Epson. 537

Technische ondersteuning (website)

Als u verdere hulp nodig hebt, kunt u naar de onderstaande ondersteuningswebsite van Epson gaan. Selecteer uw land of regio, en ga naar de ondersteuningssectie van uw lokale Epson-website. Op de site vindt u ook de nieuwste drivers, veelgestelde vragen en ander downloadbare materialen.

<http://support.epson.net/>

<http://www.epson.eu/support> (Europa)

Als uw Epson-product niet goed functioneert en u het probleem niet kunt verhelpen, neemt u contact op met de klantenservice van Epson.

Contact opnemen met de klantenservice van Epson

Voordat u contact opneemt met Epson

Neem contact op met Epson-ondersteuning als uw Epson-product niet goed functioneert en u het probleem niet kunt verhelpen met de informatie in de producthandleidingen.

De volgende lijst voor Epson-ondersteuning is gebaseerd op het land van verkoop. Sommige producten worden mogelijk niet in uw land verkocht. Neem contact op met Epson-ondersteuning voor het land waarin u het product hebt gekocht.

Als uw land hierna niet wordt vermeld, neemt u contact op met de leverancier bij wie u het apparaat hebt gekocht.

We kunnen u sneller helpen als u de volgende informatie bij de hand hebt:

- Het serienummer van de printer
(De plaats waar het etiket is bevestigd, hangt af van het product. Het kan op de achterkant, de open zijde van het deksel of de onderkant zitten.)
- Het model van de printer
- De versie van de printersoftware
(Klik op **About**, **Version Info** of een vergelijkbare knop in de printersoftware.)
- Het merk en het model van uw computer
- Naam en versie van het besturingssysteem op uw computer
- Naam en versie van de toepassingen die u meestal met de printer gebruikt.

Opmerking:

Afhankelijk van het apparaat kunnen de gegevens van de snelkieslijst voor fax en/of netwerkinstellingen worden opgeslagen in het geheugen van het apparaat. Als een apparaat defect raakt of wordt hersteld, is het mogelijk dat gegevens en/of instellingen verloren gaan. Epson is niet verantwoordelijk voor gegevensverlies, voor het maken van een back-up of het herstellen van gegevens en/of instellingen, zelfs niet tijdens een garantieperiode. Wij raden u aan zelf een back-up te maken of notities te nemen.

Hulp voor gebruikers in Europa

In het pan-Europese garantiebewijs leest u hoe u contact kunt opnemen met de klantenservice van Epson.

Hulp voor gebruikers in Taiwan

Voor informatie, ondersteuning en service:

Internet

<http://www.epson.com.tw>

Informatie over productspecificaties, drivers om te downloaden, antwoorden op vragen met betrekking tot het gebruik van producten.

Epson-helpdesk

Telefoon: +886-2-2165-3138

Ons helpdeskteam kan u telefonisch helpen met het volgende:

- Verkoopvragen en productinformatie
- Vragen over het gebruik van of problemen met producten
- Vragen over reparaties en garantie

Servicecentrum voor reparaties:

<http://www.tekcare.com.tw/branchMap.page>

TekCare corporation is een erkend servicecentrum voor Epson Taiwan Technology & Trading Ltd.

Hulp voor gebruikers in Australië

Epson Australia staat voor u klaar als u hulp nodig hebt. Naast de producthandleidingen beschikt u over de volgende informatiebronnen:

Internet-URL

<http://www.epson.com.au>

Raadpleeg de website van Epson Australia. Hier vindt u ongetwijfeld wat u zoekt: een downloadgedeelte voor drivers, Epson-adressen, informatie over nieuwe producten en technische ondersteuning (e-mail).

Epson-helpdesk

Telefoon: 1300-361-054

In laatste instantie kunt u voor advies altijd terecht bij de Epson-helpdesk. Onze medewerkers kunnen u helpen bij de installatie, de configuratie en het gebruik van uw Epson-product. Ook kunt u hier documentatie over nieuwe Epson-producten of het adres van de dichtstbijzijnde leverancier of onderhoudsmonteur aanvragen. Op tal van vragen vindt u hier het antwoord.

Zorg ervoor dat u alle relevante informatie bij de hand hebt wanneer u belt. Hoe meer informatie u kunt geven, des te sneller we u kunnen helpen: handleidingen van uw Epson-product, het type computer, het besturingssysteem, toepassingen en alle informatie die u verder belangrijk lijkt.

Vervoer van het apparaat

Epson adviseert om de productverpakking te behouden voor toekomstig transport.

Hulp voor gebruikers in Nieuw-Zeeland

Epson Nieuw-Zeeland staat voor u klaar met het hoogste niveau van klantenservice. Naast de productdocumentatie beschikt u over de volgende informatiebronnen:

Internet-URL

<http://www.epson.co.nz>

Raadpleeg de website van Epson Nieuw-Zeeland. Hier vindt u ongetwijfeld wat u zoekt: een downloadgedeelte voor drivers, Epson-adressen, informatie over nieuwe producten en technische ondersteuning (e-mail).

Epson-helpdesk

Telefoon: 0800 237 766

In laatste instantie kunt u voor advies altijd terecht bij de Epson-helpdesk. Onze medewerkers kunnen u helpen bij de installatie, de configuratie en het gebruik van uw Epson-product. Ook kunt u hier documentatie over nieuwe Epson-producten of het adres van de dichtstbijzijnde leverancier of onderhoudsmonteur aanvragen. Op tal van vragen vindt u hier het antwoord.

Zorg ervoor dat u alle relevante informatie bij de hand hebt wanneer u belt. Hoe meer informatie u kunt geven, des te sneller we u kunnen helpen: Deze informatie omvat Epson-productdocumentatie, het type computer, het besturingssysteem, toepassingen en alle informatie die u verder belangrijk lijkt.

Producttransport

Epson adviseert om de productverpakking te behouden voor toekomstig transport.

Hulp voor gebruikers in Singapore

Epson Singapore biedt de volgende informatiebronnen, ondersteuning en diensten:

Internet

<http://www.epson.com.sg>

Informatie over productspecificaties, drivers om te downloaden, veelgestelde vragen, verkoopvragen en technische ondersteuning via e-mail.

Epson-helpdesk

Gratis nummer: 800-120-5564

Ons helpdeskteam kan u telefonisch helpen met betrekking tot:

- Verkoopvragen en productinformatie
- Vragen over het gebruik van of het oplossen van problemen met producten
- Vragen over reparaties en garantie

Hulp voor gebruikers in Thailand

Voor informatie, ondersteuning en service:

Internet

<http://www.epson.co.th>

Informatie over productspecificaties, drivers om te downloaden, veelgestelde vragen en ondersteuning via e-mail.

Epson-callcenter

Telefoon: 66-2460-9699

E-mail: support@eth.epson.co.th

Ons callcenter kan u telefonisch helpen met betrekking tot:

- Verkoopvragen en productinformatie
- Vragen over het gebruik van of problemen met producten
- Vragen over reparaties en garantie

Hulp voor gebruikers in Vietnam

Voor informatie, ondersteuning en service:

Epson-servicecentrum

27 Yen Lang, Trung Liet Ward, Dong Da District, Ha Noi City. Tel: +84 24 7300 0911

38 Le Dinh Ly, Thac Gian Ward, Thanh Khe District, Da Nang. Tel: +84 23 6356 2666

194/3 Nguyen Trong Tuyen, Ward 8, Phu Nhuan Dist., HCMC. Tel: +84 28 7300 0911

31 Phan Boi Chau, Ward 14, Binh Thanh District, HCMC. Tel: +84 28 35100818

Hulp voor gebruikers in Indonesië

Voor informatie, ondersteuning en service:

Internet

<http://www.epson.co.id>

- Informatie over productspecificaties, drivers om te downloaden
- Veelgestelde vragen, verkoopvragen, vragen via e-mail

Epson-hotline

Telefoon: 1500-766 (Indonesia Only)

E-mail: customer.care@ein.epson.co.id

Ons hotlineteam kan u telefonisch of via e-mail helpen met betrekking tot:

- Verkoopvragen en productinformatie
- Technische ondersteuning

Hulp voor gebruikers in Hong Kong

Voor technische ondersteuning en andere diensten kunnen gebruikers contact opnemen met Epson Hong Kong Limited.

Internet

<http://www.epson.com.hk>

Epson Hong Kong heeft een eigen webpagina in het Chinees en Engels om gebruikers de volgende informatie aan te bieden:

- Productinformatie
- Antwoorden op veelgestelde vragen
- Nieuwste versies van drivers voor Epson-producten

Hotline voor technische ondersteuning

U kunt ook contact opnemen met onze ondersteuningsmedewerkers via het volgende telefoon- en faxnummer:

Telefoon: 852-2827-8911

Fax: 852-2827-4383

Hulp voor gebruikers in Maleisië

Voor informatie, ondersteuning en service:

Internet

<http://www.epson.com.my>

- Informatie over productspecificaties, drivers om te downloaden
- Veelgestelde vragen, verkoopvragen, vragen via e-mail

Epson-callcenter

Telefoon: 1800-81-7349 (gratis)

E-mail: websupport@emsb.epson.com.my

- Verkoopvragen en productinformatie
- Vragen over het gebruik van of problemen met producten
- Vragen over reparaties en garantie

Epson Malaysia Sdn Bhd (hoofdkantoor)

Telefoon: 603-56288288

Fax: 603-5628 8388/603-5621 2088

Hulp voor gebruikers in India

Voor informatie, ondersteuning en service:

Internet

<http://www.epson.co.in>

Informatie over productspecificaties, drivers om te downloaden, antwoorden op vragen met betrekking tot het gebruik van producten.

Gratis hulplijn

Voor onderhoud, productinformatie of het bestellen van verbruiksartikelen -
18004250011 / 186030001600 / 1800123001600 (9:00 - 18:00 uur)

E-mail

calllog@epson-india.in

WhatsApp

+91 96400 00333

Hulp voor gebruikers in de Filippijnen

Voor technische ondersteuning en aftersales-services kunnen gebruikers contact opnemen met Epson Philippines Corporation via de telefoon- en faxnummers en het e-mailadres hieronder:

Internet

<http://www.epson.com.ph>

Informatie over productspecificaties, drivers om te downloaden, veelgestelde vragen en ondersteuning via e-mail.

Epson Philippines Customer Care

Gratis nummer: (PLDT) 1-800-1069-37766

Gratis nummer: (Digitel) 1-800-3-0037766

Metro Manila: +632-8441-9030

Website: <https://www.epson.com.ph/contact>

E-mail: customercare@epc.epson.com.ph

Bereikbaar van 9.00 tot 18.00 uur, van maandag tot en met zaterdag (feestdagen uitgezonden)

Onze klantenzorg kan u telefonisch helpen met betrekking tot:

- Verkoopvragen en productinformatie
- Vragen over het gebruik van of problemen met producten
- Vragen over reparaties en garantie

Epson Philippines Corporation

Telefoon: +632-8706-2609

Fax: +632-8706-2663 / +632-8706-2665