

EPSON

EM-C7100 Series

Kullanım Kılavuzu

Yazdırma

Kopyalama

Tarama

Fakslama

Yazıcının Bakımını Yapma

Sorun Çözme

İçindekiler

Bu Kılavuza Kılavuz

Kılavuzlara Giriş.	9
Önemli Güvenlik Talimatları (kağıda basılı kılavuz).	9
Buradan Başlayın (kağıda basılı kılavuz).	9
Kullanım Kılavuzu (dijital kılavuz).	9
En Son Kılavuzlar Hakkında Bilgi.	9
Bilgi Arama.	9
Yalnızca İhtiyacınız Olan Sayfaları Yazdırma.	10
Bu Kılavuz Hakkında.	10
İşaret ve Semboller.	10
Ekran Görüntüleri ve Çizimler Hakkında Notlar.	11
İşletim Sistemi Referansları.	11
Ticari Markalar.	12
Telif Hakkı.	13

Önemli Yönergeler

Güvenlik Talimatları.	15
Yazıcıyla İlgili Öneriler ve Uyarılar.	16
Yazıcı Kurulumu Hakkında Öneriler ve Uyarılar.	16
Yazıcının Kullanılması Hakkında Öneriler ve Uyarılar.	17
Dokunmatik Ekranı Kullanma Önerileri ve Uyarıları.	17
İsteğe Bağlı Dolabı Kullanmak için Öneriler ve Uyarılar.	18
İnternete Bağlanmak için Öneriler ve Uyarılar.	18
Yazıcıyı Kablosuz Bağlantı ile Kullanma Önerileri ve Uyarıları.	18
Yönetici Parolasıyla İlgili Notlar.	18
Bellek Aygıtlarını Kullanmaya Yönelik Öneriler.	20
Yazıcıyı Taşıma veya Depolama Hakkında Öneriler ve Uyarılar.	20
Kişisel Bilgilerinizin Korunması.	20

Parça Adları ve İşlevleri

Ön.	22
Arka.	25

Kontrol Paneli Kılavuzu

Kontrol Paneli.	27
Ana Ekran Yapılandırması.	28
Ağ Simgesine Kılavuz.	29

Menü Ekranı Yapılandırması.	30
Job/Status Ekran Yapılandırması.	31
İşleri Ayırma.	32
İş Simgesi Kılavuzu.	32
Karakterleri Girme.	33

Yazıcıyı Hazırlama ve Başlangıç Ayarlarını Yapma

Yazıcıyı Hazırlama ve Başlangıç Ayarları Yapma Özeti.	35
Yazıcıyı Hazırlama.	35
Yazıcıyı Yetkisiz Ayar Değişikliklerinden Koruma.	35
Ağ Bağlantısını Yapılandırma.	35
Her Özellik İçin Gerekli Hazırlıkların Özeti.	36
Yazıcı Ayarlarını Yapma.	36
İsteğe Bağlı Öğelerin Takılması.	37
İsteğe Bağlı Dolabı Takma.	37
İsteğe Bağlı Kağıt Kaseti Ünitelerini Takma.	42
Bir Kimlik Doğrulama Aygıtı Takma.	47
Ağ Bağlantısı Oluşturma ve Ayarların Yapılması.	52
Yönetici Parolasını Değiştirme.	52
Panel Kilidi Kullanarak Ayarları Koruma.	54
Yazıcıyı Ağa Bağlama.	55
Ağ Bağlantılarında Sorun Giderme.	62
Yazıcıyı Kullanıma Göre Hazırlama ve Ayarlama.	71
Kullanılabilir İsteğe Bağlı Öğeleri Ayarlama.	71
Bir E-posta Sunucusu Kaydetme.	72
Bir Ağ Klasörü Oluşturma.	76
Kişiler Kaydı.	86
Bulut Hizmetinizi Faks İletme Hedefleri olarak kullanmak için ayarlar.	97
LDAP Sunucusundaki Kullanıcı Bilgilerini Hedef Olarak Kullanma Ayarları.	98
Faks Sunucusu Kullanarak Faks Gönderme.	102
Yazdırma, Tarama, Kopyalama ve Fakslama Ayarları.	102
Yazdırma için Başlangıç Ayarları.	102
Tarama veya Kopyalama Hazırlama.	113
Faks Özelliklerini Kullanılabilir Hale Getirme.	118
Ayarlar Yaparken Sorunlar.	141
Sorunları Çözme İpuçları.	141
Web Config'e Erişilemiyor.	141

Kağıt Yükleme

Kağıt Kullanımı Önlemleri.	144
Kağıt Boyutu ve Türü Ayarları.	145
Kağıt Türü Listesi.	145
Algılanan Kağıt Boyutları Listesi.	146
Kağıt Yükleme.	146
Çeşitli Kağıtları Yükleme.	147
Zarfları Yükleme.	147
Önceden Delinmiş Kağıt Yükleme.	148
Uzun Kağıtları Yükleme.	148

Orijinalleri Yerleştirme

Orijinalleri Yerleştirme.	150
ADF'nin Desteklemediği orijinaller.	151
Orijinal Boyutu Otomatik Algılama.	152

Bellek Cihazı Takma ve Çıkarma

Harici Bir USB Cihazı Takma.	154
Harici Bir USB Cihazını Çıkarma.	154
Bellek Cihazındaki Verileri Paylaşma.	155

Yazdırma

Belgeleri Yazdırma.	157
Bilgisayardan Yazdırma — Windows.	157
PostScript Yazıcı Sürücüsünü Kullanarak Bir Belge Yazdırma (Windows).	182
Bilgisayardan Yazdırma — Mac OS.	186
Mac OS'da PostScript Yazıcı Sürücüsünden Yazdırma.	194
Mobil Cihazlardan Belgeleri Yazdırma.	198
Zarflara Yazdırma.	200
Bilgisayardan Zarflara Yazdırma (Windows).	200
Bilgisayardan Zarflara Yazdırma (Mac OS).	200
Bellek Aygıtından Verileri Yazdırma.	200
Bellek Aygıtından JPEG Dosyaları Yazdırma.	200
Bellek Aygıtından PDF Dosyaları Yazdırma.	201
Bellek Aygıtından TIFF Dosyaları Yazdırma.	201
Bir Bellek Aygıtından Yazdırmaya Yönelik Menü Seçenekleri.	202
Web Sayfalarını Yazdırma.	204
Mobil Cihazlardan Web Sayfalarını Yazdırma.	204
Bulut Hizmeti Kullanarak Yazdırma.	205
Yarıda Kesme ve Yazdırma.	205

Kopyalama

Kullanılabilir Kopyalama Yöntemleri.	208
Orijinalleri Kopyalama.	208
2 Taraflı Kopyalama.	209
Büyüterek veya Küçültürek Kopyalama.	209
Birden Fazla Orijinali Bir Yaprağa Kopyalama.	210
Sayfa Sırasında Kopyalama.	211
Orijinalleri Gölgeler veya Delikler Olmadan Kopyalama.	211
Kimlik Kartının Önünü ve Arkasını Kağıdın Bir Tarafına Kopyalama.	212
Arkalı Önlü İki Sayfayı Ayrı Kağıtlara Kopyalama.	212
Barkodları Net Bir Şekilde Kopyalama.	213
Zarf Kopyalama.	213
Yarıda Kesme ve Kopyalama.	214
Kopyalama İçin Menü Seçenekleri.	214
Kopyalama İçin Temel Menü Seçenekleri.	214
Kopyalama İçin Gelişmiş Menü Seçenekleri.	216

Tarama

Kullanılabilir Tarama Yöntemleri.	220
Orijinalleri Ağ Klasörüne Tarama.	220
Orijinalleri E-postaya Tarama.	221
Orijinalleri Bilgisayara Tarama.	221
Orijinalleri Bellek Aygıtına Tarama.	222
Orijinalleri Buluta Tarama.	223
WSD Kullanarak Tarama.	223
Orijinalleri Akıllı Cihaza Tarama.	225
Tarama İçin Menü Seçenekleri.	225
Renk Modu:.	225
Dosya Biçimi:.	225
Çözünürlük:.	226
2 Taraflı:.	226
Tarama Alanı:.	226
Orijinal Tür.	226
Yön (Orijinal):.	226
Karışık Boyutlu Asıllar:.	226
Yoğunluk:.	226
Gölgeyi Kaldır:.	226
Gelgeçi Kaldır:.	227
Konu:.	227
Ekl Dsy Maks Byt:.	227
Dosya adı:.	227

Fakslama

Faks Özelliklerini Kullanmadan Önce.	229
Bu Yazıcının Faks Özelliklerine Genel Bakış.	229

Özellik: Faks Gönderme.	229
Özellik: Faks Alma.	230
Özellik: PC-FAKS Gönderme/Alma (Windows/Mac OS).	232
Özellikler: Çeşitli Faks Raporları.	233
Özellik: Faks İşleri İçin Durum veya Günlükler.	233
Özellik: Faks Kutusu.	233
Özellik: Faks Gönderme ve Alma Sırasında Güvenlik.	234
Özellikler: Diğer Kullanışlı Özellikler.	235
Yazıcıyı Kullanarak Faks Gönderme.	235
Alıcıları Seçme.	236
Çeşitli Faks Gönderme Yöntemleri.	237
Yazıcıda Faksları Alma.	244
Gelen Faksları Alma.	244
Telefon Araması Yaparak Faksları Alma.	246
Alınan Faksları Kaydetme ve İletme.	247
Yazıcının LCD Ekranında Alınan Faksları Görüntüleme.	248
Fakslama İçin Menü Seçenekleri.	249
Alıcı.	249
Faks Ayarları.	249
Daha.	252
Faks Kutusu İçin Menü Seçenekleri.	254
Gln kts/ Gizli.	254
Saklanan Belgeler:.	255
Yoklama Gönd/ Pano.	257
Faks İşleri İçin Durum veya Günlükleri Kontrol Etme.	260
Alınan Fakslar İşlenmediğinde Bilgiyi Görüntüleme (Okunmamış/Yazdırılmamış/ Kaydedilmemiş/İletilmemiş).	260
Yürütülen Faks İşlerini Kontrol Etme.	262
Faks İş Geçmişini Kontrol Etme.	262
Alınan Belgeleri Yeniden Yazdırma.	262
Bilgisayardan bir Faks Gönderme.	263
Uygulama Kullanılarak Oluşturulan Belgeleri Gönderme (Windows).	263
Uygulama Kullanılarak Oluşturulan Belgeleri Gönderme (Mac OS).	266
Bilgisayarda Faksları Alma.	267
Yeni Faksları Kontrol Etme (Windows).	268
Yeni Faksları Kontrol Etme (Mac OS).	269
Gelen Faksları Bilgisayara Kaydeden Özelliği İptal Etme.	270

Yazıcının Bakımını Yapma

Sarf Malzemelerinin Durumunu Kontrol Etme.	272
--	-----

Kağıt Kasedi İçin Kağıt Besleme Sorunlarını İyileştirme.	273
Yazdırma, Kopyalama, Tarama ve Faks Kalitesini İyileştirme.	273
Yazdırma Kalitesini Ayarlama.	273
Kağıt Başına Yazdırma Kalitesini Ayarlama.	274
Yazdırma Başlığını Kontrol Etme ve Temizleme Başlık tıkanmasını önleme.	277
Çizgili Hat Hizalama.	277
Mürekkep Lekeleri için Kağıt Yolunu Temizleme.	277
Tarayıcı Camı'nı Temizleme.	278
ADF'yi Temizleme.	279

Şu Durumlarda

Bilgisayar Olarak Değiştirirken.	283
Uygulamaları Ayrı Ayrı Yükleme veya Kaldırma.	283
Uygulamaları Ayrı Ayrı Yükleme.	283
PostScript Yazıcı Sürücüsünü Yükleme.	286
Orijinal Bir Epson Yazıcı Ekleme (Yalnızca Mac OS için).	287
Uygulamaları Kaldırma.	287
Bilgisayara Bağlanmak İçin Ayarlar Yapma.	289
Yazıcının Ağ Bağlantı Durumunu Kontrol Etme (Ağ Bağlantısı Raporu).	289
Doğrudan Yazıcıya Bağlanma (Wi-Fi Direct).	289
Wi-Fi Direct Hakkında.	290
Wi-Fi Direct Kullanarak Cihazlara Bağlanma.	290
Wi-Fi Direct Kullanarak Bilgisayara Bağlanma.	291
Wi-Fi Direct (Basit EN) Bağlantısını Kesme.	293
SSID Gibi Wi-Fi Direct (Basit EN) Ayarlarını Değiştirme.	293
Bağlantıyı Wi-Fidan USB'ye Değiştirme.	294
Erişim Kontrolü Özelliği Etkinleştirilmiş Bir Yazıcıyı Kullanma.	295
Kontrol Panelinden Yazıcıda Oturum Açma.	295
Bilgisayardan Yazıcıda Oturum Açma.	296
Yazıcı Sürücüsüne Kullanıcı Hesabı Kaydetme (Windows).	296
Erişim Denetimi'ni Kullanırken Epson Scan 2'de Kullanıcıların Kimliğini Doğrulama.	297
Yazıcıyı Taşıma ve Nakletme.	298
Yazıcıyı Taşımaya Hazırlama.	298
Dolap Tekerleri üzerinde Yazıcıyı Taşırken.	300
Yazıcıyı İsteğe Bağlı Kağıt Kaseti Üniteleri Takılı Şeklide Taşırken.	301
Yazıcıyı Taşıma.	301



Sorun Çözme

Sorun Çözme.	304
Yazıcının hata durumunu kontrol edin..	304
Yazıcı bağlantısını kontrol edin..	304
Yazıcı ayarlarını kontrol edin..	305
Yazdırma, Kopyalama, Tarama veya Faks gönderme yapamıyor.	306
Uygulama veya Yazıcı Sürücüsü Düzgün Çalışmıyor.	306
Yazıcı USB İle Bağlanamıyor.	310
Kopyalanamıyor.	310
Fakslar Gönderilemiyor ya da Alınamıyor.	311
Kağıt Doğru Bir Şekilde Beslenmiyor veya Çıkıyor.	316
Yazdırma, Kopyalama, Tarama ve Faks Kalitesi Zayıf.	320
Yazdırma Kalitesi Düşük.	320
Kopyalama Kalitesi Düşük.	329
Taranan Görüntü Sorunları.	334
Gönderilen Faksın Kalitesi Zayıf.	337
Alınan Faks Kalitesi Düşük.	339
LCD Ekranda Bir Mesaj veya Hata Kodu Görüntüleniyor.	340
LCD Ekranda Görüntülenen Bir Mesaj.	340
Durum Menüündeki Hata Kodu Görüntüleniyor.	342
Kağıt Sıkışıyor.	348
Kağıt Sıkışmalarını Önleme.	349
Mürekkep Kartuşlarını Değiştirmenin Zamanı Geldi.	349
Mürekkep Kartuşu Taşıma Önlemleri.	349
Mürekkep Kartuşunu Değiştirme.	351
Siyah Mürekkeple Geçici Olarak Yazdırma.	351
Siyah Mürekkebi Korumak İçin Yazdırmaya Devam Etme (Yalnızca Windows İçin).	353
Bakım Kutusunu Değiştirmenin Zamanı Geldi.	354
Bakım Kutusu İşleme Alma Tedbirleri.	354
Bir Bakım Kutusunun Değiştirilmesi.	354
Kağıt Alma Silindirlerini Değiştirme Zamanı Geldi.	355
Kağıt Kaseti 1'deki Kağıt Alma Silindirlerini Değiştirme.	355
Kağıt Kaseti 2 İla 4'deki Kağıt Alma Silindirlerini Değiştirme.	359
Yazıcı Beklendiği Gibi Çalıştırılmıyor.	365
Yazıcı Açılmıyor veya Kapanmıyor.	365
İşlemler Yavaş.	366
LCD Ekran Kararıyor.	367
Dokunmatik Ekran Yanıt Vermiyor.	368

Kontrol Panelinden Çalıştırılmıyor.	368
Ekranda "x" Görüntüleniyor ve Fotoğrafları Seçemiyorsunuz.	368
Yazdırma Duraklatıldı.	368
Bellek Cihazı Tanınmadı.	369
Veriler Bellek Aygıtına Kaydedilemiyor.	369
Çalışma Sesi Yüksek.	369
Tarih ve Saat Yanlış.	370
Kök Sertifikanın Güncellenmesi Gerekliyor.	370
Yazdırma Ayarları Menüsü Görüntülenmiyor (Mac OS).	370
Yanlışlıkla Kopyalar Alındı veya Fakslar Gönderildi.	370
Gönderenin Faks Numarası Görüntülenmiyor.	371
Gönderenin Faks Numarası Alınan Fakslarda Yanlış Görüntüleniyor.	371
Bağlı Telefonda Çağrı Yapılmıyor.	371
Telesekreter Sesli Aramaları Yanıtlamıyor.	371
Birçok İstenmeyen Faks Alındı.	371
Sorun Çözülemiyor.	372
Yazdırma Sorunları Çözülemiyor.	372

Ürün Bilgileri

Kağıt Bilgileri.	375
Kullanılabilir Kağıtlar ve Kapasiteler.	375
Kullanılmayan Kağıt Türleri.	381
Sarf Malzemesi Ürünleri Bilgileri.	382
Mürekkep Kartuşu Kodları.	382
Bakım Kutusu Kodu.	382
Kağıt Alma Silindirlerinin Kodları.	383
İsteğe Bağlı Öğeler Hakkında Bilgiler.	383
İsteğe Bağlı Öğeler için Kodlar.	383
Yazılım Bilgileri.	383
Bilgisayardan Yazdırma İçin Uygulama (Windows Yazıcı Sürücüsü).	383
Bilgisayardan Yazdırma İçin Uygulama (Mac OS Yazıcı Sürücüsü).	384
PostScript Yazı Tiplerini (Windows PostScript Yazıcı Sürücüsü) yazdırabilen uygulama.	385
PostScript Yazı Tiplerini (Mac OS PostScript Yazıcı Sürücüsü) yazdırabilen uygulama.	386
PCL Dilini (PCL Yazıcı Sürücüsü) yazdırabilen uygulama.	387
Belgeleri Taramak İçin Uygulama (Document Capture Pro).	387
Tarayıcıyı Kontrol Etmek İçin Uygulama (Epson Scan 2).	388
Faks İşlemlerini Yapılandırmak ve Faks Göndermek İçin Uygulama (FAX Utility).	389

Faks Göndermek İçin Uygulama (PC-FAX Sürücüsü)	390
Yazıcı İşlemlerini Yapılandırma İçin Uygulama (Web Config)	390
Yazılım ve Bellenimi Güncelleme İçin Uygulama (Epson Software Updater)	392
Ağdaki Aygıtı Ayarlama Uygulaması (EpsonNet Config)	393
Ağda Aygıtları Yönetmek İçin Yazılım (Epson Device Admin)	394
Epson Kimlik Doğrulama Sistemi (Epson Print Admin)	394
Ayarlar Menüsü Listesi	394
Genel Ayarlar	395
Yazdırma Sayacı	428
Besleme Durumu	428
Bakım	429
Dil/Language 	429
Yazıcı Durumu/Yazdır	430
İrtibatlar Yöneticisi	431
Kullanıcı Ayarları 	431
Kimlik Doğrulama Aygıtı Durumu	432
Epson Open Platform Bilgileri	432
Ürün Özellikleri	433
Yazıcı Özellikleri	433
Tarayıcı Özellikleri	434
ADF Özellikleri	434
Faks Özellikleri	434
Yazıcı İçin Bağlantı Noktasını Kullanma	435
Arayüz Özellikleri	437
Ağ Özellikleri	437
PostScript Seviye 3 Uyumluluğu	440
Desteklenen Üçüncü Taraf Hizmetleri	440
Bellek Cihazı Özellikleri	440
Desteklenen Veri Teknik Özellikleri	441
Boyutlar	441
Elektrik Özellikleri	442
Çevre Teknik Özellikleri	442
Kurulum Konumu ve Alanı	443
Sistem Gereksinimleri	444
Yazı Tipi Özellikleri	445
Seçenek Özellikleri	450
Kağıt Kaseti Birimlerinin Özellikleri	450
Dolap Özellikleri	450
Düzenleyici Bilgileri	451
Standartlar ve Onaylar	451
German Blue Angel	452
Kopyalama Sınırlamaları	452

Yönetici Bilgileri

Yazıcıyı Yönetme	454
Uzak Yazıcı İçin Bilgileri Kontrol Etme	454
Ağ Bağlantısını Yönetme	454
Olaylar Meydana Geldiğinde E-posta Bildirimlerini Yapılandırma	459
Denetim Masasının Ayarlanması	461
Panel İşlemini Kontrol Etme	462
Etkin Olmama Sırasında Güç Tasarrufu Ayarları	464
Sesi Ayarlama	465
Yazıcı Ayarlarını Yedekleme ve Alma	466
Üretici Yazılımını Güncelleme	467
Zaman Sunucusu ile Tarih ve Saati Eşitleme	469
Dahili Bellek Verilerini Temizleme	470
Kişilerinizi yönetme	471
Web Config'i Kullanarak Yazıcıya Giden Güç Kaynağını Kontrol Etme	471
Ana Ekranın Düzenini Düzenleme	472
Yazıcıdan Beslenen Toplam Sayfa Miktarını Kontrol Etme	472
Ürün Güvenliği Ayarları	472
Kullanılabilir Özellikleri Kısıtlama	472
USB Bağlantılarını ve Harici Bellek Kullanımını Kısıtlama	475
Denetim Günlüğü Özelliğini Kullanma	477
Parolayı Şifreleme	477
PDL'den Dosya İşlemlerini Kısıtlama	478
Web Config'i Kullanarak Yönetici Parolasını Değiştirme	478
Alt Yönetici Hesaplarının Ayarlanması	479
Başlangıçta Program Doğrulamayı Etkinleştirme	480
Etki Alanı Kısıtlamalarını Yapılandırma	481
Ağ Güvenliği Ayarları	482
Protokolleri Kullanarak Kontrol Etme	482
Dijital Sertifika Kullanımı	487
Yazıcıyla SSL/TLS İletişimi	493
IPsec/IP Filtrelemeyi Kullanan Şifrelenmiş İletişim	495
Yazıcıyı bir IEEE802.1X Ağına Bağlama	507
Ağ Güvenliği Sorunları	510
Epson Open Platform Kullanma	516
Epson Open Platform'a Genel Bakış	516
Epson Open Platform'unu Yapılandırma	517
Epson Remote Services Bilgileri	518
Nereden Yardım Alınır	
Teknik Destek Web Sitesi	520

Epson Desteęe Başvurma.	520
Epson ile İletişime Geçmeden Önce.	520
Avrupa'daki Kullanıcılar için Yardım.	520
Tayvan'daki Kullanıcılar İçin Yardım.	521
Avustralya'daki Kullanıcılar için Yardım.	521
Yeni Zelanda'daki Kullanıcılar İçin Yardım.	522
Singapur'daki Kullanıcılar için Yardım.	522
Tayland'daki Kullanıcılar için Yardım.	522
Vietnam'daki Kullanıcılar için Yardım.	523
Endonezya'daki Kullanıcılar için Yardım.	523
Hong Kong'daki Kullanıcılar için Yardım.	524
Malezya'daki Kullanıcılar için Yardım.	524
Hindistan'daki Kullanıcılar için Yardım.	524
Filipinler'deki Kullanıcılar için Yardım.	525

Bu Kılavuza Kılavuz

Kılavuzlara Giriş.	9
Bilgi Arama.	9
Yalnızca İhtiyacınız Olan Sayfaları Yazdırma.	10
Bu Kılavuz Hakkında.	10
Ticari Markalar.	12
Telif Hakkı.	13

Kılavuzlara Giriş

Epson yazıcınızla aşağıdaki kılavuzlar verilir. Kılavuzların yanı sıra, yazıcıdan veya Epson yazılım uygulamalardan çeşitli yardım bilgisi türlerini kontrol edebilirsiniz.

Önemli Güvenlik Talimatları (kağıda basılı kılavuz)

Size bu yazıcının güvenli kullanımını için talimatlar sunar.

Buradan Başlayın (kağıda basılı kılavuz)

Yazıcının ayarlanması ve yazılımın kurulması hakkında bilgi verir.

Kullanım Kılavuzu (dijital kılavuz)

Bu kılavuz, PDF ve Web kılavuzu olarak mevcuttur. Yazıcıyı kullanma ve sorunları çözme hakkında ayrıntılı bilgi ile talimatlar sağlar.

En Son Kılavuzlar Hakkında Bilgi

- ❑ Kağıda basılı kılavuz

<http://www.epson.eu/support> adresindeki Epson Avrupa destek web sitesini ya da <http://support.epson.net/> adresindeki Epson dünya çapında destek web sitesini ziyaret edin.

- ❑ Dijital kılavuz

Aşağıdaki web sitesini ziyaret edin, ürün adını girin ve ardından **Destek** kısmına gidin.

<https://epson.sn>

Bilgi Arama

PDF kılavuz, anahtar sözcüğe göre bulmak istediğiniz bilgiyi aramanızı veya yer işaretlerini kullanarak doğrudan belirli kısımlara atlamanızı sağlar. Bu bölümde bilgisayarınızda Adobe Acrobat Reader DC'de açılmış bir PDF kılavuzun nasıl kullanılacağı açıklanmaktadır.

Anahtar sözcüğe göre arama

Düzen > Gelişmiş Arama'ya tıklayın. Arama penceresinde bulmak istediğiniz bilgi için anahtar sözcüğü (metin) girin ve sonra **Ar**a ögesine tıklayın. İsbetler bir liste olarak görüntülenir. O sayfaya gitmek için görüntülenen isabetlerden birine tıklayın.

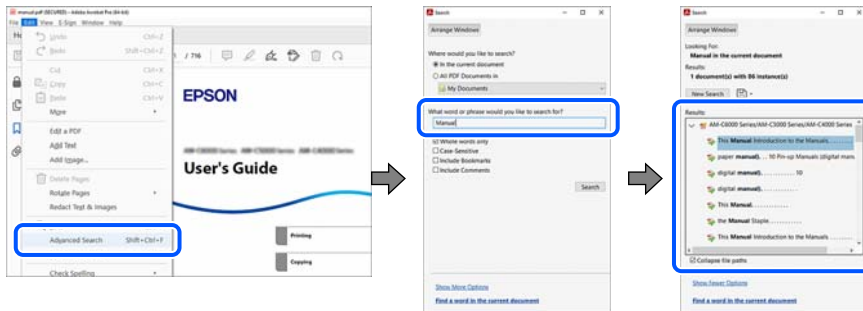

Doğrudan yer işaretlerinden atlama

O sayfaya atlamak için bir başlığa tıklayın. O bölümdeki alt düzey başlıkları görüntülemek için + veya > ögesine tıklayın. Önceki sayfaya dönmek için klavyenizde aşağıdaki işlemi gerçekleştirin.

- Windows: **Alt** tuşunu basılı tutun ve sonra ← öğesine basın.
- Mac OS: bir komut tuşunu basılı tutun ve sonra ← öğesine basın.

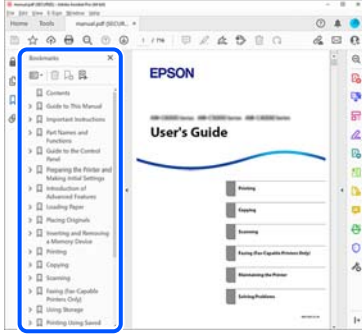

Yalnızca İhtiyacınız Olan Sayfaları Yazdırma

Yalnızca gereken sayfaları çıkarabilir ve yazdırabilirsiniz. **Dosya** menüsünde **Yazdır** öğesine tıklayın ve sonra **Yazdırılacak Sayfalar** içindeki **Sayfalar** içinde yazdırmak istediğiniz sayfaları belirtin.

- Sayfa serisi belirtmek için başlangıç sayfası ve bitiş sayfası arasına bir tire girin.
Örnek: 20-25
- Seri olmayan sayfaları belirtmek için sayfaları virgüllerle ayırın.
Örnek: 5, 10, 15

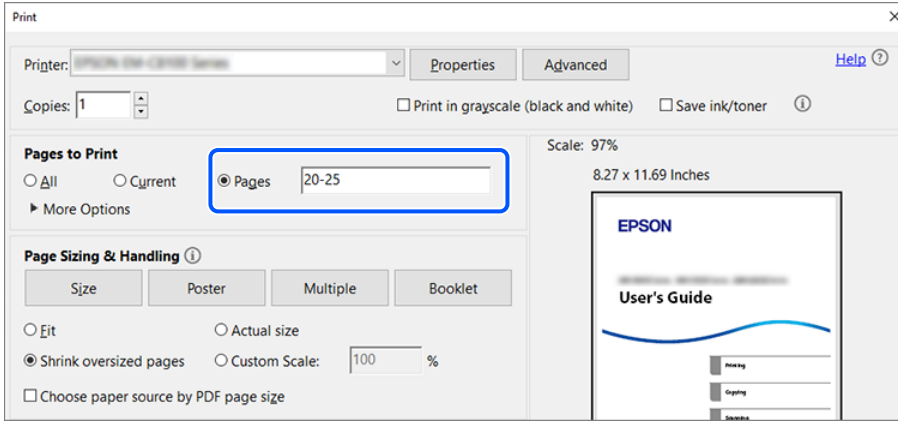

Bu Kılavuz Hakkında

Bu kısımda işaret ve sembollerin anlamı, açıklamalar hakkında notlar ve bu kılavuzda kullanılan işletim sistemi referansı bilgileri açıklanmaktadır.

İşaret ve Semboller



Dikkat:

Kendinize bir zarar gelmemesi için uyulması gereken talimatlar.



Önemli:

Aygıtınıza bir zarar gelmemesi için uyulması gereken talimatlar.

Not:

Tamamlayıcı ve referans bilgiler sağlar.

İlgili Bilgi

➔ İlgili bölümlere bağlantılar.



Çalıştırma talimatları Web Video Kılavuzları belgelerini sağlar. İlgili bilgiler bağlantısına bakın.

Aşağıdaki simgeler, yazıcının kontrol paneli menülerindeki öğelerin kullanılabilirliğini açıklar.



Yönetici kilidi etkinleştirildiğinde kısıtlanan öğeler.

Ekran Görüntüleri ve Çizimler Hakkında Notlar

- Yazıcı sürücüsü ekran görüntüleri Windows 10 veya macOS High Sierra'dan alınmıştır (10.13). Ekranlarda görüntülenen içerik, model ve duruma göre değişir.
- Bu kılavuzda kullanılan çizimler sadece örnek amaçlıdır. Kullanılan modele bağlı olarak küçük farklılıklar gözlemlenmesine rağmen çalışma yöntemi aynıdır.
- LCD ekranında görüntülenen bazı menü öğeleri modele ve ayarlara göre farklılık gösterir.
- Özel uygulamayı kullanarak QR kodunu okuyabilirsiniz.

İşletim Sistemi Referansları

Windows

Bu kılavuzda, "Windows 11", "Windows 10", "Windows 8.1", "Windows 8", "Windows 7", "Windows Server 2022", "Windows Server 2019", "Windows Server 2016", "Windows Server 2012 R2", "Windows Server 2012", "Windows Server 2008 R2" ve "Windows Server 2008" gibi terimlerle aşağıdaki işletim sistemleri ifade edilmektedir. Ayrıca "Windows" ile tüm sürümler ifade edilmektedir.

- Microsoft® Windows® 11 işletim sistemi
- Microsoft® Windows® 10 işletim sistemi
- Microsoft® Windows® 8.1 işletim sistemi
- Microsoft® Windows® 8 işletim sistemi
- Microsoft® Windows® 7 işletim sistemi
- Microsoft® Windows Server® 2022 işletim sistemi
- Microsoft® Windows Server® 2019 işletim sistemi
- Microsoft® Windows Server® 2016 işletim sistemi
- Microsoft® Windows Server® 2012 R2 işletim sistemi
- Microsoft® Windows Server® 2012 işletim sistemi

- Microsoft® Windows Server® 2008 R2 işletim sistemi
- Microsoft® Windows Server® 2008 işletim sistemi

Mac OS

Bu kılavuzda, “Mac OS” Mac OS X 10.9.5 veya sonrasında, ayrıca macOS 11 veya sonrasında ifade etmek için kullanılır.

Ticari Markalar

- Adobe, Acrobat, Photoshop, PostScript, and Reader are either registered trademarks or trademarks of Adobe in the United States and/or other countries.
Copyright © 2024 Adobe Inc. All Rights Reserved.
- Albertus, Arial, Coronet, and Times New Roman are trademarks of Monotype Imaging Inc. registered in the United States Patent and Trademark Office and may be registered in certain jurisdictions.
- Antique Olive is a trademark of Madame Marcel Olive.
- CG Omega, CG Times, Courier, Garamond Antiqua, Garamond Halbfett, Garamond Kursiv, and Garamond Kursiv Halbfett are trademarks of Monotype Imaging Inc. and may be registered in certain jurisdictions.
- Helvetica, Palatino, Times, and Univers are trademarks of Monotype Imaging Inc. registered in the U.S. Patent and Trademark Office and may be registered in certain other jurisdictions.
- ITC Avant Garde Gothic, ITC Bookman, ITC Zapf Chancery, ITC Zapf Dingbats are trademarks of Monotype ITC Inc. registered in the U.S. Patent and Trademark Office and which may be registered in certain other jurisdictions.
- Marigold is a trademark of Alpha Omega Typography.
- New Century Schoolbook is a trademark of Linotype AG and/or its subsidiaries.
- SAP and all SAP logos are trademarks or registered trademarks of SAP AG in Germany and in several other countries.
- Wingdings is a registered trademark of Microsoft Corporation in the United States and other countries.
- The SuperSpeed USB Trident Logo is a registered trademark of USB Implementers Forum, Inc.
- The N-Mark is a trademark or registered trademark of NFC Forum, Inc. in the United States and in other countries.
- Wi-Fi® and Wi-Fi Direct® are registered trademarks of Wi-Fi Alliance®. Wi-Fi Protected Setup™, WPA™, WPA2™ and WPA3™ are trademarks of Wi-Fi Alliance®.
- Apple, Mac, macOS, OS X, Bonjour, ColorSync, Safari, AirPrint, iPad, iPhone, iPod touch, TrueType, and iBeacon are trademarks of Apple Inc., registered in the U.S. and other countries.
- Use of the Works with Apple badge means that an accessory has been designed to work specifically with the technology identified in the badge and has been certified by the developer to meet Apple performance standards.
- IOS is a trademark or registered trademark of Cisco in the U.S. and other countries and is used under license.
- The Mopria™ word mark and the Mopria™ Logo are registered and/or unregistered trademarks of Mopria Alliance, Inc. in the United States and other countries. Unauthorized use is strictly prohibited.
- Firefox is a trademark of the Mozilla Foundation in the U.S. and other countries.
- Chrome, Chrome OS, Google Play, and Android are trademarks of Google LLC.
- HP and HP LaserJet are registered trademarks of the Hewlett-Packard Company.

- ❑ Microsoft, Azure, Excel, Microsoft 365, Microsoft Edge, PowerPoint, SharePoint, Windows, Windows Server and Windows Vista are trademarks of the Microsoft group of companies.
- ❑ PCL is a trademark of Hewlett-Packard Company.
- ❑ QR Code is a registered trademark of DENSO WAVE INCORPORATED in Japan and other countries.
- ❑ Genel Uyarı: diğer tüm ticari markalar ilgili sahiplerinin mülkiyetindedir ve yalnızca tanımlama amacıyla kullanılır.



microSDHC ürünün parçasıdır ve sökülemez.

Telif Hakkı

Bu belgenin herhangi bir kısmı, Seiko Epson Corporation'ın yazılı izni olmadan kısmen veya bütün olarak çoğaltılamaz, bilgi erişim sistemlerinde saklanamaz veya elektronik, mekanik yöntemlerle, fotokopi, kayıt yöntemleriyle veya diğer yöntemlerle başka ortamlara aktarılamaz. Burada bulunan bilgilerin kullanımı konusunda herhangi bir patent yükümlülüğü olduğu varsayılmamıştır. Buradaki bilgilerin kullanılması sonucu oluşan zararlar için de herhangi bir sorumluluk kabul edilmez. Burada bulunan bilgiler yalnızca bu Epson ürünü ile kullanılmak üzere tasarlanmıştır. Epson, bu bilgilerin diğer ürünlerle ilgili olarak herhangi bir şekilde kullanılmasından sorumlu değildir.

Seiko Epson Corporation ve bağlı kuruluşları ürünü satın alanın veya üçüncü kişilerin kaza, ürünün yanlış veya kötü amaçla kullanılması, ürün üzerinde yetkisiz kişilerce yapılan değişiklikler, onarımlar veya tadilatlar veya (ABD hariç olmak üzere) Seiko Epson Corporation'ın çalıştırma ve bakım talimatlarına aykırı hareketler nedeniyle uğradıkları zarar, kayıp, maliyet veya gider konusunda ürünü satın alana ve üçüncü kişilere karşı kesinlikle yükümlü olmayacaktır.

Seiko Epson Corporation tarafından Orijinal Epson Ürünü veya Epson Tarafından Onaylanmış Ürün olarak tanımlananlar dışında herhangi bir opsiyonun veya sarf malzemesi ürünün kullanılmasından kaynaklanan herhangi bir zarar veya sorun için Seiko Epson Corporation ve yan kuruluşları sorumlu tutulamaz.

Seiko Epson Corporation tarafından Epson Tarafından Onaylanmış Ürün olarak tanımlananlar dışında herhangi bir arayüz kablosu kullanıldığında oluşan elektromanyetik parazitlerden kaynaklanan herhangi bir hasar için Seiko Epson Corporation sorumlu tutulamaz.

© 2024 Seiko Epson Corporation

Bu kılavuzun içeriği ve bu ürünün teknik özellikleri önceden haber verilmeksizin değiştirilebilir.

Önemli Yönergeler

Güvenlik Talimatları.	15
Yazıcıyla İlgili Öneriler ve Uyarılar.	16
Kişisel Bilgilerinizin Korunması.	20

Güvenlik Talimatları

Bu yazıcıyı güvenli bir şekilde kullanabilmek için bu talimatlara uyun. İleride başvurmak üzere bu kılavuzu saklayın. Ayrıca, yazıcı üzerinde belirtilen tüm uyarılara ve talimatlara uymaya özen gösterin.

- Yazıcınızda kullanılan sembollerden bazıları güvenliği ve yazıcının düzgün kullanımını sağlamak içindir. Sembollerin anlamlarını öğrenmek için aşağıdaki siteyi ziyaret edin.
<http://support.epson.net/symbols/>
- Yalnızca yazıcıyla verilen güç kablosunu kullanın ve kabloyu başka bir ekipmanla kullanmayın. Bu yazıcıyla başka kabloların kullanımı veya ekipmanla ürünle verilen güç kablosunun kullanımı yangına veya elektrik çarpmasına neden olabilir.
- AC güç kablonuzun ilgili yerel güvenlik standardına uygun olmasına dikkat edin.
- Yazıcı kılavuzunda özellikle belirtilmedikçe elektrik kablosunu, fişini, yazıcı ünitesini, tarayıcı ünitesini veya çevresel üniteleri kendi başınıza hiçbir zaman sökmeyin, değiştirmeyin veya tamir etmeye çalışmayın.
- Aşağıdaki durumlarda yazıcının fişini çıkarın ve servis için yetkili bir servis personeline başvurun:
Güç kablosu veya fiş hasar görmüş, yazıcının içine su girmiş, yazıcı yere düşürülmüş veya kasası zarar görmüş, yazıcı normal biçimde çalışmıyor veya çalışması eskisinden farklı. Çalıştırma talimatlarında belirtilmemiş kumanda parçalarını ayarlamayın.
- Yazıcıyı, fişinin kolayca çıkarılabileceği bir prizine yakınına yerleştirin.
- Yazıcıyı açık alanlara, aşırı kir veya toz, su, ısı kaynaklarının yanına veya şok, titreme, yüksek sıcaklık veya neme maruz kalabileceği yerlere yerleştirmeyin veya bu tarz alanlarda depolamayın.
- Yazıcının üzerine sıvı sıçratmamaya ve yazıcıyı ıslak ellerle kullanmamaya dikkat edin.
- Yazıcıyı, kalp pillerinden en az 22 cm uzakta tutun. Yazıcının yaydığı radyo dalgaları, kalp pillerinin çalışmasını olumsuz yönde etkileyebilir.
- LCD ekranın zarar görmesi durumunda satıcınızla irtibata geçin. Likit kristal solüsyonun ellerinize bulaşması durumunda su ve sabunla iyice yıkayın. Likid kristal solüsyonun gözlerinize teması durumunda derhal suyla yıkayın. Bol suyla yıkadıktan sonra rahatsızlık duyarsanız veya görüş sorunları olursa hemen bir doktora başvurun.
- Gök gürültülü fırtınalarda telefonu kullanmaktan kaçının. Yıldırımdan dolayı elektrik çarpması riski olabilir.
- Ortamda gaz kaçağı varsa gaz kaçağını bildirmek için telefonu kullanmayın.

- ❑ Yazıcı ağırdır ve en az iki kişi tarafından kaldırılmalı veya taşınmalıdır. Kağıt Kasedi 1 dışında kağıt kasetleri takılıysa, yazıcıyı kaldırmadan önce bunları çıkarın. Yazıcıyı kaldırırken, iki veya daha fazla kişi aşağıda gösterilen şekilde doğru pozisyonda olmalıdır.

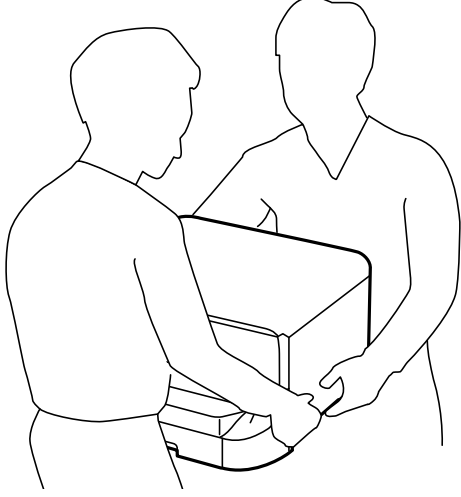

- ❑ Mürekkep çıkış yerlerinin etrafında mürekkep kalmış olabileceğinden kullanılmış mürekkep kartuşları'ni tutarken dikkatli olun.
 - ❑ Cildinize mürekkep bulaşırsa söz konusu yeri su ve sabunla iyice yıkayın.
 - ❑ Mürekkep gözünüze kaçarsa gözünüzü hemen bol suyla yıkayın. Gözünüzü bol suyla yıkadıktan sonra, yine de bir rahatsızlık hissederseniz veya görmenizde bir sorun olursa, hemen bir doktora başvurun.
 - ❑ Ağızınıza mürekkep kaçarsa, hemen bir doktora başvurun.
- ❑ mürekkep kartuşu ve bakım kutusunu sökmeyin; aksi taktirde, gözünüze veya cildinize mürekkep bulaşabilir.
- ❑ mürekkep kartuşları'ni kuvvetli bir şekilde sallamayın; aksi taktirde mürekkep kartuşları'nden mürekkep sızabilir.
- ❑ mürekkep kartuşları ve bakım kutusunu çocukların erişemeyeceği bir yerde saklayın.

Yazıcıyla İlgili Öneriler ve Uyarılar

Yazıcıya veya malınıza zarar vermeyi önlemek için şu yönergeleri okuyun ve izleyin. Bu kılavuzu daha sonra başvurmak üzere saklayın.

Yazıcı Kurulumu Hakkında Öneriler ve Uyarılar



- ❑ Yazıcı üzerindeki hava deliklerini ve aralıkları tıkamayın ya da örtmeyin.
- ❑ Yalnızca, yazıcının etiketinde belirtilen türde güç kaynağı kullanın.
- ❑ Düzenli olarak açılıp kapatılan fotokopi makineleri ya da hava kontrol sistemleri gibi cihazlarla aynı prize takmaktan kaçının.
- ❑ Duvar üzerinde bulunan düğmelerle veya otomatik zaman ayarlayıcılarla kontrol edilen elektrik prizleri kullanmayın.
- ❑ Tüm bilgisayar sistemini, hoparlörler ya da kablosuz telefonların yuvaları gibi elektromanyetik parazite neden olabilecek kaynaklardan uzak tutun.

- Elektrik kabloları, sürtünme, kesilme, yıpranma, kıvrılma ve düğümleme olmayacak şekilde yerleştirilmelidir. Elektrik kabloları üzerine herhangi bir nesne koymayın ve elektrik kabloları üzerine basılmasına veya üzerinden geçilmesine izin vermeyin. Özellikle uçlarda tüm elektrik kablolarını düz tutmaya özen gösterin.
- Yazıcıyla birlikte bir uzatma kablosu kullanırsanız, uzatma kablosuna takılan cihazların toplam amper değerinin kablunun amper değerini geçmediğinden emin olun. Ayrıca, elektrik prizine bağlı aygıtların toplam amper değerinin de elektrik prizinin amper değerini aşmadığından emin olun.
- Bu yazıcıyı Almanya'da kullanmayı düşünüyorsanız, kısa devre durumunda veya bu yazıcının fazla akım çekmesi durumunda gerekli korumayı sağlamak için bina tesisatında 10 veya 16 amperlik devre kesiciler kullanılmalıdır.
- Yazıcıyı kablo ile bilgisayara veya başka bir aygıtla bağlarken, konektör yönlerinin doğru olmasına dikkat edin. Her konektör için yalnızca bir doğru yön vardır. Bir konektörü yanlış yönde takmak, kabloya bağlı iki aygıtta da zarar verebilir.
- Yazıcıyı düz, sağlam ve yazıcının tabanından her yöne doğru daha geniş bir zemine yerleştirin. Yazıcı, eğimli bir zeminde düzgün çalışmaz.
- Yazıcı üzerinde belge kapağını tamamen kaldırabileceğiniz kadar boşluk olmasını sağlayın.
- Yazıcının önünde kağıdın tam olarak çıkartılabilmesi için yeterli yer bırakın.
- Ani ısı ve nem değişikliklerinin olduğu yerleri seçmeyin. Ayrıca yazıcıyı, doğrudan güneş ışığı alan yerlerden, güçlü ışık ya da ısı kaynaklarından uzak tutun.

İlgili Bilgi

→ [“Kurulum Konumu ve Alanı” sayfa 443](#)

Yazıcının Kullanılması Hakkında Öneriler ve Uyarılar

- Yazıcının üzerindeki yuvalara herhangi bir cisim sokmayın.
- Yazıcı çalışır durumdayken, elinizi yazıcının içine sokmayın.
- Yazıcının içinde bulunan beyaz düz kabloya dokunmayın.
- Yazıcının içinde ya da çevresinde yanıcı gazlar içeren aerosol ürünler kullanmayın. Bu, yangına neden olabilir.
- Yazdırma kafasını elinizle hareket ettirmeyin; aksi takdirde yazıcı zarar görebilir.
- Tarama ünitesini kapatırken parmaklarınızı sıkıştırmamaya dikkat edin.
- Orijinalleri yerleştirirken tarayıcı camı üzerine çok kuvvetli bastırmayın.
- Yazıcıyı her zaman  düğmesini kullanarak kapatın.  ışığının yanıp sönmeye kadar yazıcının fişini çıkarmayın veya prizden gücünü kapatmayın.
- Yazıcıyı uzun bir süre kullanmayacaksanız elektrik kablosunu prizden çektiğinizden emin olun.

Dokunmatik Ekranı Kullanma Önerileri ve Uyarıları

- LCD ekran birkaç küçük parlak veya koyu noktanın yanı sıra kendi özellikleri nedeniyle eşit olmayan bir parlaklığa sahip olabilir. Bunlar normaldir ve herhangi bir şekilde hasar görmüş olduğu anlamına gelmez.
- Temizlemek için yalnızca kuru ve yumuşak bir bez kullanın. Sıvı veya kimyasal temizlik maddeleri kullanmayın.
- Ağır darbe alırsa dokunmatik ekranın dış kapağı kırılabilir. Panel yüzeyi kırılır veya çatlarsa, bayinize başvurun ve kırılan parçalara dokunmayın veya çıkarmaya çalışmayın.

- Dokunmatik ekrana parmağınızla hafifçe basın. Kuvvetli bastırmayın veya tırnaklarınızla kullanmayın.
- İşlemleri gerçekleştirmek için tükenmez kalem veya keskin kurşun kalem gibi keskin nesnelere kullanmayın.
- Ani sıcaklık veya nem değişimlerinden dolayı dokunmatik ekran içinde oluşan yoğunlaşma, performansın düşmesine neden olabilir.

İsteğe Bağlı Dolabı Kullanmak için Öneriler ve Uyarılar

- Bu dolap özellikle bu yazıcıyı üstüne kurmak ve isteğe bağlı kağıt kaseti üniteleri için tasarlanmıştır. Belirtilen yazıcı ve kağıt kaseti ünitesi hariç herhangi bir ürünü kurmayın.
- Dolap üzerine çıkmayın veya üzerine ağır nesne yerleştirmeyin.
- Her iki standın da iyice sabitlendiğinden emin olun; aksi takdirde yazıcı düşebilir.
- Yazıcıyı veya isteğe bağlı kağıt kaseti ünitesini, iki bağlantı parçasını ve dolapla birlikte sağlanan vidaları kullanarak dolaba sabitleyin.
- Yazıcıyı kullanırken, dolabın önündeki tekerlekleri kilitleyin.
- Tekerlekler kilitliken dolabı hareket ettirmeyin.
- Dolabı yazıcı veya takılan isteğe bağlı kağıt kaseti ünitesiyle taşırken, düzensiz veya pürüzlü yüzeylerde taşımaktan kaçınınız.

İnternete Bağlanmak için Öneriler ve Uyarılar

Bu ürünü doğrudan İnternet'e bağlamayın. Bir yönlendirici veya güvenlik duvarı tarafından korunan bir ağa bağlayın.

Yazıcıyı Kablosuz Bağlantı ile Kullanma Önerileri ve Uyarıları

- Bu yazıcıdan gelen radyo dalgaları tıbbi cihazların çalışmasını bozarak arızalara neden olabilir. Bu yazıcıyı tıbbi tesisler içinde ya da tıbbi cihaz yanında kullanırken, tıbbi tesisin ilgili sorumlularının talimatlarına ve tıbbi cihaza ilişkin tüm ilgili uyarı ve yönetmeliklere uyun.
- Bu yazıcıdan gelen radyo dalgaları otomatik kapılar ya da yangın alarmları gibi otomatik kumandalı cihazların çalışmasını olumsuz etkileyebilir ve arızadan ötürü kazalara neden olabilir. Bu yazıcıyı otomatik kumandalı cihazlar yanında kullanırken bu cihazlardaki tüm ilgili uyarı ve talimatları takip edin.

Yönetici Parolasıyla İlgili Notlar

Bu yazıcı, bir ağa bağlanırken üründe depolanan cihaz ayarlarında ve ağ ayarlarında yetkisiz erişimi veya değişiklikleri önlemek için bir yönetici parolası belirlemenizi sağlar.

Yönetici Parolasının Varsayılan Değeri

Yönetici parolasının varsayılan değeri, gösterilen gibi ürünün üzerindeki etikette basılıdır.

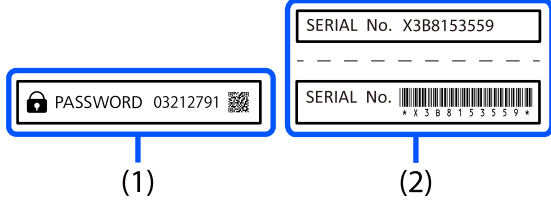

Hem (1) hem de (2) numaralı etiketler takılıysa, (1)'deki etikette yazılı olan PASSWORD'un yanındaki değer varsayılan değerdir. Bu örnekte, varsayılan değer 03212791'dir.

Not:

Etiket (1) görülmesi zor bir konumda olduğundan, konumu onaylamak için bağlantıdaki bilgileri kontrol edin.

<https://support.epson.net/manu/adminpw/index.html>

Etiketi (1) bulamazsanız, (2)'deki etikette basılı seri numarası varsayılan değerdir. Bu örnekte, varsayılan değer X3B8153559'dur.

Yönetici Parolasını Değiştirme

Güvenlik nedenleriyle, ilk parolayı değiştirmenizi öneririz.

Yazıcı kontrol panelinden, Web Config ve Epson Device Admin kısmından değiştirilebilir. Parolayı değiştirirken, en az 8 adet tek baytlık alfasayısal karakter ve simgeyle ayarlayın.

İlgili Bilgi

- ➔ “Kontrol Panelinden Yönetici Parolasını Değiştirme” sayfa 53
- ➔ “Bilgisayardan Yönetici Parolasını Değiştirme” sayfa 53

Yönetici Parolasını Girmenizi Gerektiren İşlemler

Aşağıdaki işlemleri yaparken yönetici parolasını girmeniz istenirse, yazıcıda ayarlanan yönetici parolasını girin.

- Yazıcının yazılımını bir bilgisayardan veya akıllı cihazdan güncellerken
- Web Config'in gelişmiş ayarlarında oturum açarken
- Fax Utility gibi yazıcının ayarlarını değiştirebilecek bir uygulama kullanarak ayarlarken
- Yöneticiniz tarafından kilitlemiş yazıcının kontrol panelindeki bir menüyü seçerken

İlgili Bilgi

- ➔ “Kilit Ayarları için Hedef Ögeler” sayfa 462

Yönetici Parolasını Başlatma

Yönetici ayarları menüsünden yönetici parolasını varsayılan ayarlara döndürebilirsiniz. Parolanızı unuttuysanız ve varsayılan ayarlara geri döneemezseniz, servis talebinde bulunmak için Epson Destek ile iletişime geçmeniz gerekir.

İlgili Bilgi

- ➔ “Kontrol Panelinden Yönetici Parolasını Değiştirme” sayfa 53
- ➔ “Bilgisayardan Yönetici Parolasını Değiştirme” sayfa 53
- ➔ “Nereden Yardım Alınır” sayfa 519

Bellek Aygıtlarını Kullanmaya Yönelik Öneriler

Yazıcıya bir bellek aygıtı bağladığınızda, yazıcıyla aynı ağda bulunan herhangi bir aygıt bellek aygıtındaki verilere erişebilir.

Erişimi engellemek için, Web Config kısmında aşağıdaki ayarı devre dışı bırakmanız gerekir.

Ağ sekmesi > MS Ağı > Dosya Paylaşımı

Yazıcıyı Taşıma veya Depolama Hakkında Öneriler ve Uyarılar

- Yazıcıyı depolarken veya taşırken sarsmayın, dikey olarak veya baş aşağı koymayın; aksi takdirde mürekkep akabilir.
- Yazıcıyı bir yere taşımadan önce, yazdırma kafasının yuvasında (en sağ) ve mürekkep kartuşları öğelerinin yüklenmiş olduğundan emin olun.

Kişisel Bilgilerinizin Korunması

Yazıcıyı başka irine verdiğinizde veya elden çıkardığınızda, aşağıda açıklandığı gibi kontrol panelindeki menüleri seçerek yazıcının belleğinde depolanan tüm kişisel bilgilerinizi silin.

Ayarlar > Genel Ayarlar > Sistem Yöneticisi > Varsayılan Ayarları Geri Yükle > Tüm Vrlri ve Ayarları Tmzle.

Parça Adları ve İşlevleri

Ön.	22
Arka.	25

Ön

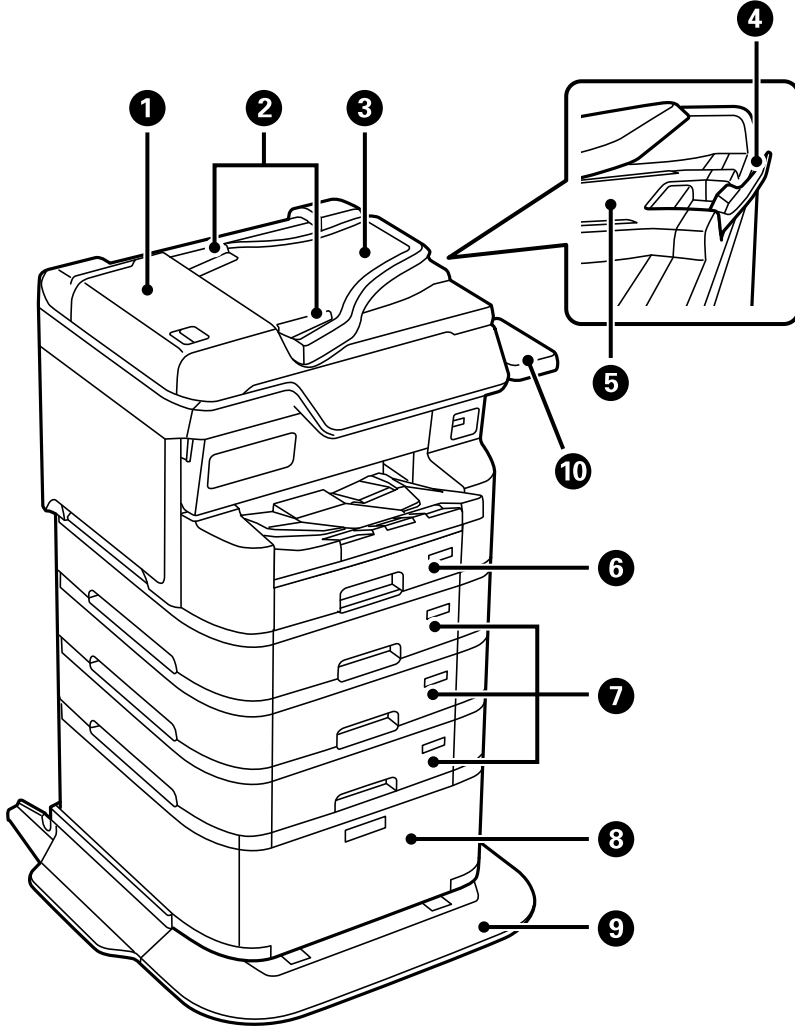

1	ADF (Otomatik Belge Besleyici) kapağı (F)	ADF içine sıkışan orijinaleri çıkarırken açın.
2	ADF kenar kılavuzları	Orijinaleri doğrudan yazıcıya besleyin. Orijinalerin kenarlarına kaydırın.
3	ADF giriş tepsisi (F)	Orijinalerin beslemesini otomatik olarak gerçekleştirir.
4	Durdurucu	Çıkarılan orijinalerin ADF çıktı tepsisinden düşmesini önler.
5	ADF çıkış tepsisi	ADF'den çıkarılan orijinaleri tutar.
6	Kağıt kasedi 1 (C1)	Kağıt yüklenir.
7	Kağıt kasedi 2, Kağıt kasedi 3, Kağıt kasedi 4 (C2, C3, C4)	İsteğe bağlı kağıt kaseti üniteleri. Kağıt yüklenir.
8	Dolap	İsteğe bağlı dolap. Kağıt ve diğer sarf malzemelerini saklar.
9	Destek tekerleği	Yazıcıyı devrilmesini önlemek için destekler.
10	Kimlik Doğrulama Cihazı Tablosu-P2 (İsteğe bağlı)	Yazıcı tarafından desteklenen bir kimlik doğrulama cihazı eklemenizi sağlar. Ardından, yazıcı üzerine bir kimlik doğrulama kartı tutarak yazıcıda oturum açabilirsiniz.

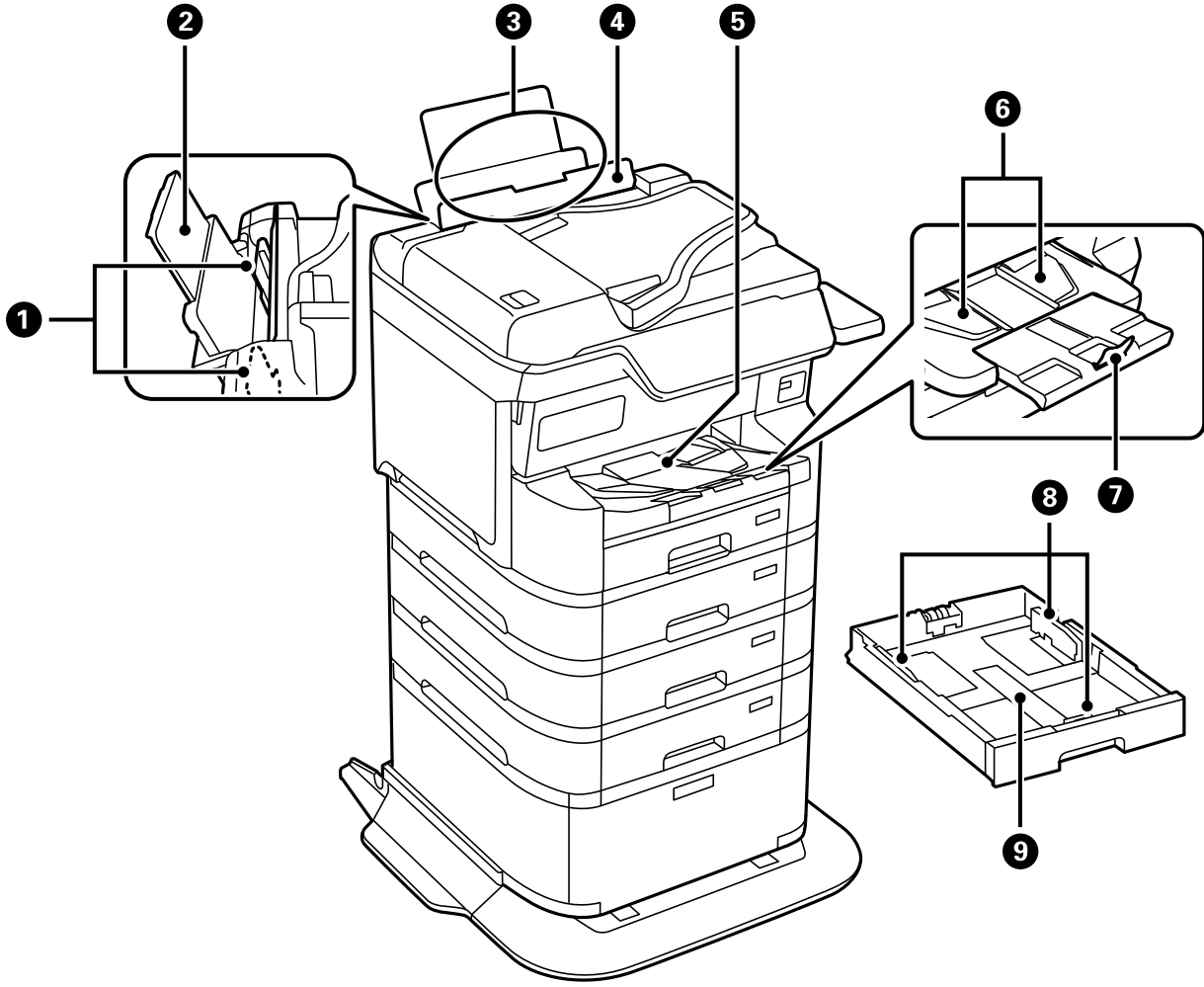

1	Kenar kılavuzları	Kağıdı yazıcıya düz besleyin. Kağıt kenarlarına kaydırın.
2	Kağıt desteği	Yüklenen kağıdı destekler.
3	Kağıt tepsi (B)	Kağıt yüklenir.
4	Besleyici koruması	Yabancı nesnenin yazıcıya girmesini önler. Genellikle bu muhafazayı kapalı tutun.
5	Çıkış tepsi	Çıkarılan kağıdı tutar. A4 boyutundan daha büyük kağıda yazdırırken, tepsinin ucundaki uzantıyı elinizle dışarı çekin ve kağıdın düşmesini önlemek için durdurucuyu yukarı kaldırın. Kullandıktan sonra saklayın.
6	Çıkış kılavuzu	Kağıt doğru sırada çıkarılmıyorsa, çıkış tepsisinin sağ tarafındaki kolu kendinize doğru çekerek çıkış kılavuzunu yukarı kaldırın.
7	Durdurucu	Çıkarılan kağıdın düşmesini önler.
8	Kenar kılavuzları	Kağıdı yazıcıya düz besleyin. Kağıt kenarlarına kaydırın.
9	Kağıt kasedi	Kağıt yüklenir.

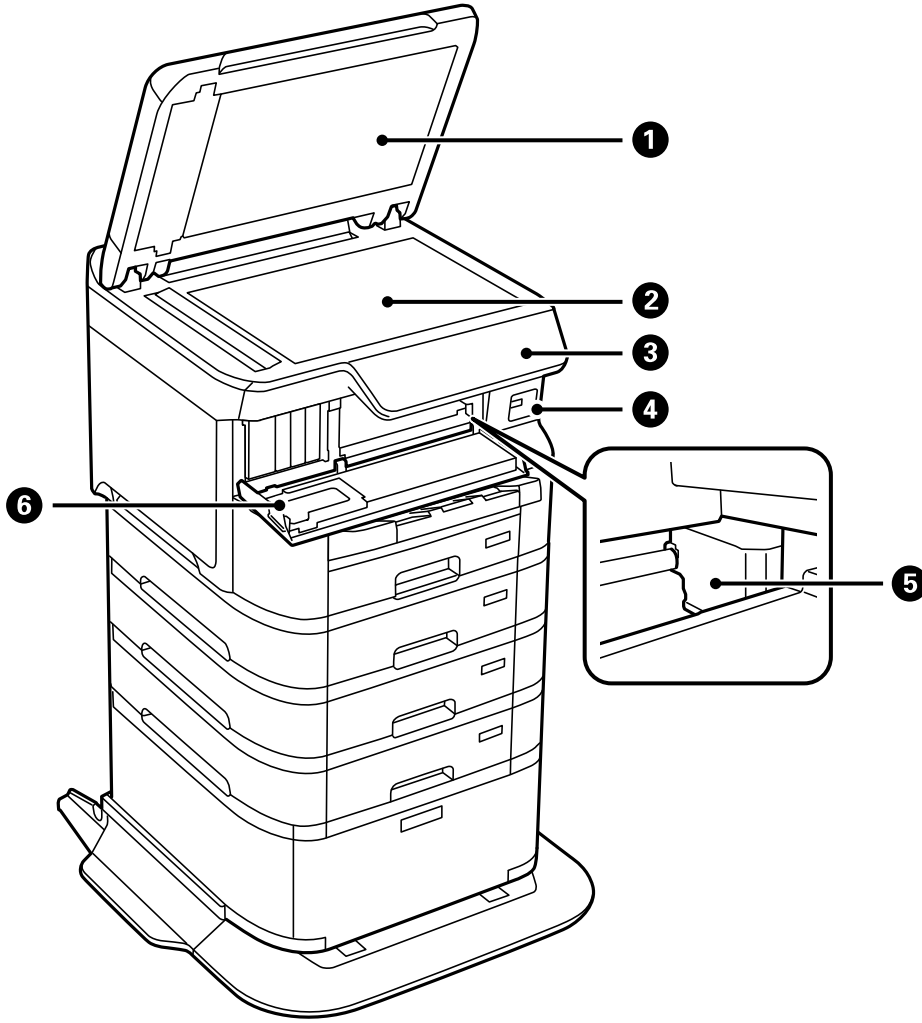

1	Belge kapağı	Tarama esnasında dışarıdan ışık girmesini önler.
2	Tarayıcı camı	Yerleştirilen özgün belgeleri tarar.
3	Kontrol paneli	Yazıcının durumunu gösterir ve yazdırma ayarları yapmanızı sağlar.
4	Harici arayüz USB bağlantı noktası	Bellek cihazları bağlanır.
5	Yazdırma başlığı	Mürekkep püskürtür.
6	Ön kapak (A)	Mürekkep kartuşlarını değiştirirken veya yazıcı içine sıkışan kağıdı çıkarırken açın.

Arka

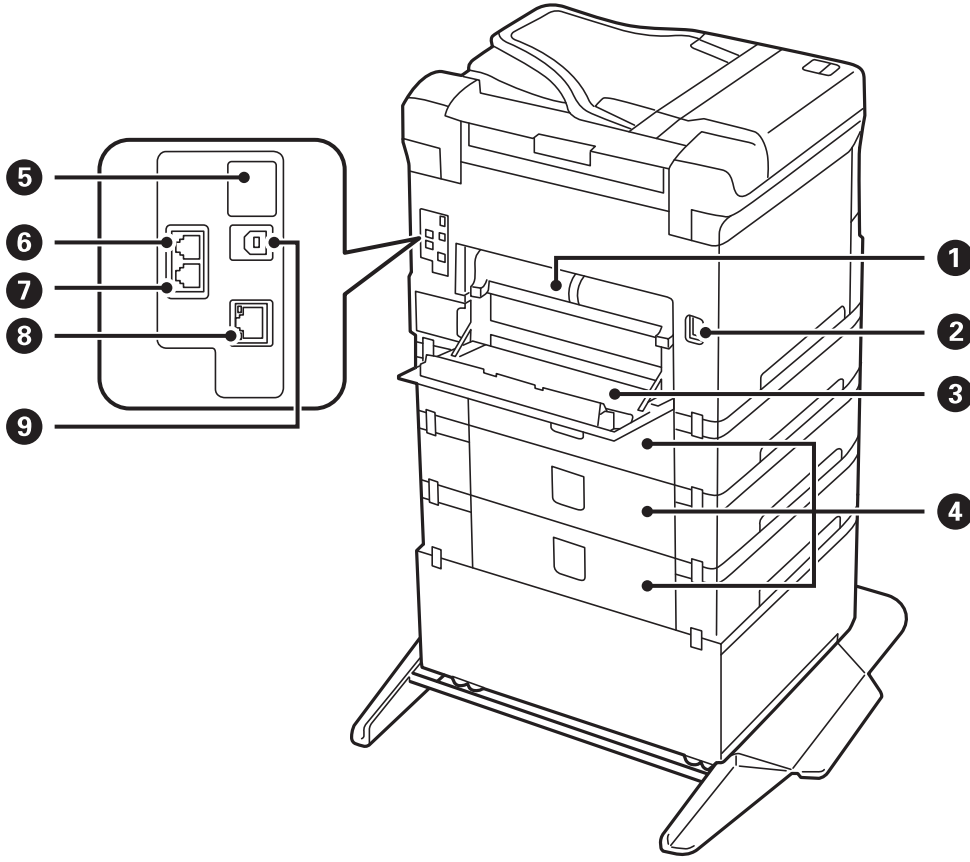

①	Çift yönlü ünite (D2)	Sıkışan kağıdı çıkarırken çıkarın.
②	AC girişi	Güç kablosu bağlanır.
③	Arka kapak (D1)	Bakım kutusunu veya kağıt alma silindirlerini değiştirirken veya sıkışan kağıdı çıkarırken açın.
④	Arka kapak (E)	İsteğe bağlı kağıt kaseti ünitelerinin kapağı. Kağıt alma silindirlerini değiştirirken veya sıkışan kağıdı çıkarırken açın.
⑤	Servis USB bağlantı noktası	Gelecekte kullanım için USB bağlantı noktası. Etiketi çıkarmayın.
⑥	LINE bağlantı noktası	Bir telefon hattına bağlanır.
⑦	EXT. bağlantı noktası	Harici telefon cihazlarını bağlar.
⑧	LAN bağlantı noktası	LAN kablosunu bağlar.
⑨	USB bağlantı noktası	USB kablosunu bağlar.

Kontrol Paneli Kılavuzu

Kontrol Paneli.	27
Ana Ekran Yapılandırması.	28
Menü Ekranı Yapılandırması.	30
Job/Status Ekran Yapılandırması.	31
Karakterleri Girme.	33

Kontrol Paneli

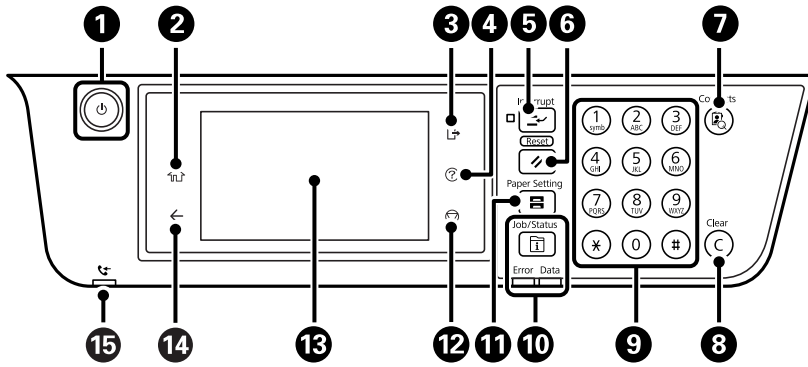

1	Yazıcıyı açar veya kapatır. Güç ışığı söndüğünde güç kablosunu çıkarın.
2	Ana ekranı görüntüler.
3	Erişim Denetimi etkinleştirildiğinde yazıcı oturumunu kapatır. Erişim Denetimi devre dışı bırakıldığında, bu da devre dışı bırakılır.
4	Yardım ekranını görüntüler. Buradan sorunlara çözümleri kontrol edebilirsiniz.
5	Mevcut işi duraklatır ve başka bir işi yarıda kesmenizi sağlar. Duraklatılan işi yeniden başlatmak için bu düğmeye tekrar basın.
6	Geçerli ayarları kullanıcı varsayılan ayarlarına sıfırlar. Kullanıcı varsayılan ayarları yapılmamışsa fabrika varsayılanına sıfırlar.
7	İrtibatlar listesini görüntüler. Kişileri kaydedebilir, düzenleyebilir veya silebilirsiniz.
8	Kopya sayısı gibi sayı ayarlarını siler.
9	Sayılar, karakterler ve semboller girer.
10	Job/Status menüsünü görüntüler. Yazıcı durumunu ve iş geçmişini kontrol edebilirsiniz. Bir hata oluştuğunda soldaki hata ışığı yanıp söner veya yanar. Yazıcı veri işlerken sağdaki veri ışığı yanıp söner. Kuyruğa alınmış işler bulunduğunda yanar.
11	Kâğıt Ayarı ekranını görüntüler. Her bir kâğıt kaynağı için kâğıt boyutu ve kâğıt türü ayarlarını seçebilirsiniz.
12	Mevcut işlemi durdurur.
13	Menüleri ve mesajları görüntüler. Belirli bir süre hiç işlem gerçekleştirilmediğinde, yazıcı uyku moduna girer ve ekran kapanır. Görüntüyü açmak için dokunmatik ekrandaki bir yere dokunun. Geçerli ayarlara bağlı olarak, kontrol panelindeki düğmelere bastığınızda yazıcı uyku modundan çıkar.
14	Önceki ekrana döner.
15	Okunmamış, yazdırılmamış veya kaydedilmemiş alınan belgeler yazıcının belleğinde depolandığında yanar.



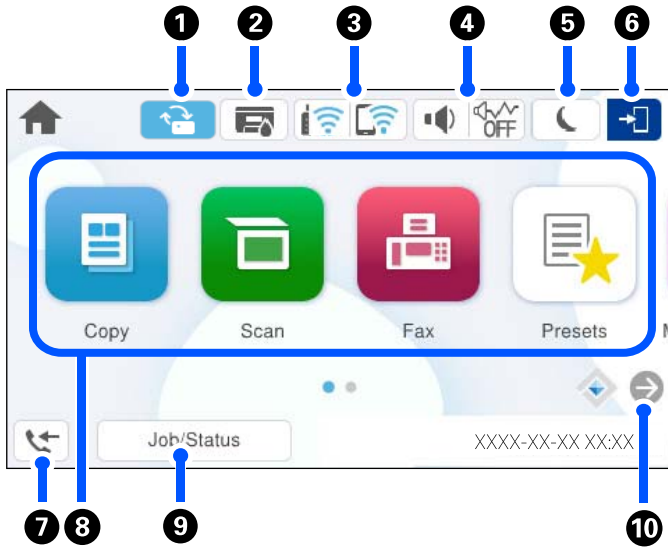



Ana Ekran Yapılandırması



1		Bu, bir üretici yazılımı güncellemesi mevcut olduğunda görüntülenir. Yazıcının özelliklerini geliştirmek amacıyla üretici yazılımını güncellemek için dokununuz. Yazıcıyı en son üretici yazılımı sürümüyle kullanmanızı öneririz.
2		Yazıcı Durumu ekranını görüntüler. Yaklaşık mürekkep seviyelerini ve bakım kutusunun yaklaşık kullanım ömrünü kontrol edebilirsiniz.
3		Ağ bağlantı durumunu görüntüler. Daha fazla ayrıntı için aşağıya bakın. "Ağ Simgesine Kılavuz" sayfa 29
4		Aygıt Ses Ayarları ekranını görüntüler. Sessiz ve Sessiz Mod öğesini ayarlayabilirsiniz. Bu ekrandan Sesler menüsüne erişebilirsiniz.
		Sessiz Mod öğesinin yazıcı için ayarlanıp ayarlanmadığını gösterir. Bu özellik etkinleştirildiğinde, yazıcı işlemlerinin yaptığı gürültü azalır, ancak yazdırma hızı yavaşlayabilir. Ancak, gürültüler seçili kağıt türüne ve yazdırma kalitesine bağlı olarak azalmayabilir.
		Sessiz öğesinin yazıcı için ayarlandığını gösterir.
5		Uyku moduna girmek için simgeyi seçin. Simge gri olduğunda yazıcı uyku moduna giremez.
6		Kullanıcı kısıtlama özelliğinin etkinleştirildiğini belirtir. Yazıcıda oturum açmak için bu simgeyi seçin. Bir kullanıcı adı seçmeniz ve sonra bir parola girmeniz gerekir. Oturum açma bilgileri için yazıcı yöneticinizle iletişim kurun. görüntülendiğinde, erişim izni olan bir kullanıcı oturum açar. Oturumu kapatmak için simgeyi seçin.
7		Faks Verileri Bilgisi ekranını görüntüler. Görüntülenen sayı henüz okumadığınız, yazdırmadığınız veya kaydetmediğiniz faks sayısını gösterir.





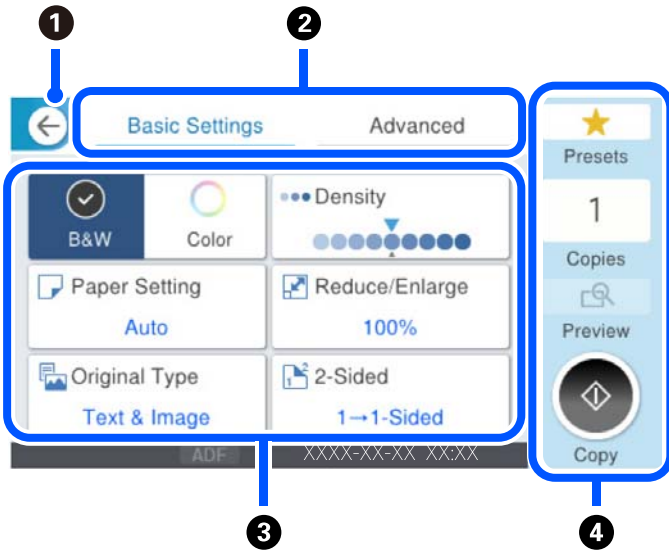

<p>8</p>	<p>Her menüyü görüntüler.</p> <ul style="list-style-type: none"> <input type="checkbox"/> Kopyala Belgeleri kopyalamanıza izin verir. <input type="checkbox"/> Faksla Faksları göndermenizi sağlar. <input type="checkbox"/> Tara Belgeleri taramanızı ve bunları bir bellek aygıtına veya bir bilgisayara kaydetmenizi sağlar. <input type="checkbox"/> Ön ayarlar Ön ayar olarak kopyalama, tarama veya fakslama için sık kullanılan ayarları kaydetmenize izin verir. Kaydettikten sonra, ana ekrana ön ayarı yükleyen bir kısayol simgesi ekleyebilirsiniz. Kopyalama ve tarama ön ayarları için, kısayol simgesine dokunarak kısayol simgesini hemen başlayacak şekilde yapılandırabilirsiniz. <input type="checkbox"/> Bellek Aygıtı Yazıcıya bağlı USB bellek aygıtı gibi bir bellek aygıtına JPEG, TIFF veya PDF verilerini yazdırmanızı sağlar. <input type="checkbox"/> Faks Kutusu Alınan belgeleri, gönderilecek belgeleri veya faksları yoklamak için belgeleri depolamanızı sağlar. <input type="checkbox"/> Dâhilî Bellekten Yazdır Yazdırmadan önce yazıcı sürücüsünden yazıcının belleğine gönderilen işleri geçici olarak kaydetmenizi sağlar. Birden fazla kopya yazdırırken parola korumalı bir işi ve test baskılarını yazdırabilirsiniz. <input type="checkbox"/> Ayarlar Bakım, yazıcı ayarları ve işlemlerle ilgili ayarlar yapmanızı sağlar. 	
<p>9</p>	<p>İş/Durum</p>	<p>Bekleyen devam eden işleri görüntüler. İş türü, varış zamanlayıcı, kullanıcı adları vb.'yi bir liste olarak görüntülemek için dokununuz. Görüntülenen sayı bekleyen iş sayısını gösterir.</p>
<p>10</p>	<p></p>	<p>Ekranı sağa kaydırır.</p>

Ağ Simgesine Kılavuz

	<p>Yazıcı, kablolu (Ethernet) ağa veya kablosuz (Wi-Fi) ağa bağlı değil.</p>
	<p>Yazıcı bir kablolu (Ethernet) ağa bağlı.</p>
	<p>Yazıcı SSID arıyor, IP adresi ayarlanmamış veya kablosuz (Wi-Fi) ağda sorun var.</p>
	<p>Yazıcı bir kablosuz (Wi-Fi) ağa bağlı. Çubuk sayısı, bağlantının sinyal gücünü belirtir. Ne kadar fazla çubuk varsa bağlantı o kadar güçlüdür.</p>
	<p>Yazıcı Wi-Fi Direct (Basit EN) modunda bir kablosuz (Wi-Fi) ağa bağlı değil.</p>
	<p>Yazıcı Wi-Fi Direct (Basit EN) modunda bir kablosuz (Wi-Fi) ağa bağlı.</p>

Menü Ekranı Yapılandırması



1	Önceki ekrana döner.								
2	Sekmeleri kullanarak ayarlar listesini değiştirir. Temel Ayarlar sekmesi sık kullanılan öğeleri görüntüler. Gelişmiş sekmesi gerektiğinde ayarlayabileceğiniz diğer öğeleri görüntüler.								
3	<p>Ayar öğelerinin listesini görüntüler.  görüntülendiğinde, simgeyi seçerek ek bilgileri görüntüleyebilirsiniz. Öğeyi seçerek veya bir onay işareti ekleyerek ayarları yapın. Kullanıcı varsayılanından veya fabrika varsayılanından bir öğeyi değiştirdiğinizde, öğe üzerinde  görüntülenir.</p> <p> , ayar çevre dostu olduğunda görüntülenir.</p> <p>Gri öğeler kullanılamaz. Neden kullanılamaz olduğunu kontrol etmek için öğeyi seçin.</p> <p>Bir sorun oluşursa öğede  görüntülenir. Sorunu nasıl çözeceğinizi kontrol etmek için simgeyi seçin.</p>								
4	Geçerli ayarları kullanarak işlemleri başlatır. Öğeler menüye bağlı olarak değişir.								
	<table border="1"> <tr> <td>Ön ayarlar</td> <td>Ön ayarlı listeyi görüntüler. Geçerli ayarları ön ayar olarak kaydedebilirsiniz veya kayıtlı ön ayarları yükleyebilirsiniz.</td> </tr> <tr> <td>Kopya</td> <td>Kopya sayısını girmenize izin vererek ekran klavyesini görüntüler.</td> </tr> <tr> <td>Önizleme</td> <td>Yazdırma, kopyalama veya faksları göndermeden önce görüntünün bir önizlemesini görüntüler.</td> </tr> <tr> <td></td> <td>Yazdırma, kopyalama, tarama veya faksları göndermeyi başlatır.</td> </tr> </table>	Ön ayarlar	Ön ayarlı listeyi görüntüler. Geçerli ayarları ön ayar olarak kaydedebilirsiniz veya kayıtlı ön ayarları yükleyebilirsiniz.	Kopya	Kopya sayısını girmenize izin vererek ekran klavyesini görüntüler.	Önizleme	Yazdırma, kopyalama veya faksları göndermeden önce görüntünün bir önizlemesini görüntüler.		Yazdırma, kopyalama, tarama veya faksları göndermeyi başlatır.
Ön ayarlar	Ön ayarlı listeyi görüntüler. Geçerli ayarları ön ayar olarak kaydedebilirsiniz veya kayıtlı ön ayarları yükleyebilirsiniz.								
Kopya	Kopya sayısını girmenize izin vererek ekran klavyesini görüntüler.								
Önizleme	Yazdırma, kopyalama veya faksları göndermeden önce görüntünün bir önizlemesini görüntüler.								
	Yazdırma, kopyalama, tarama veya faksları göndermeyi başlatır.								

Job/Status Ekran Yapılandırması

Job/Status menüsünü görüntülemek için  düğmesine basın. Yazıcının veya işlerin durumunu kontrol edebilirsiniz.

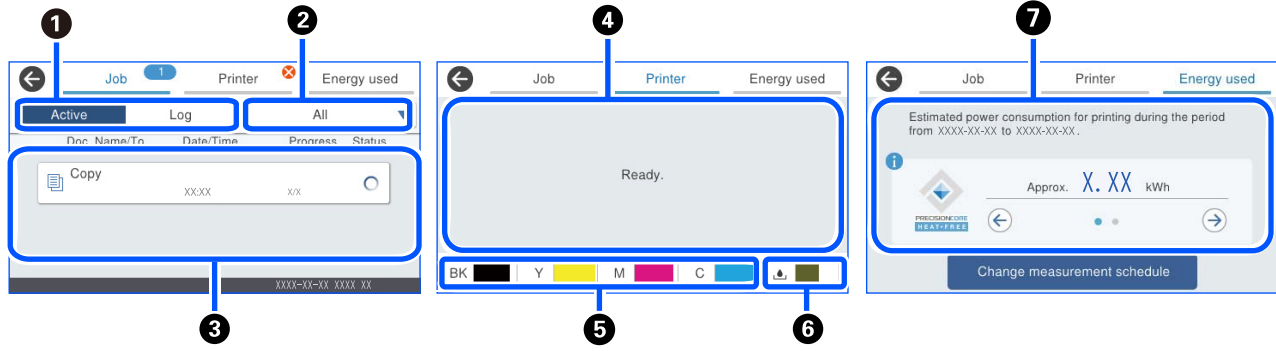

1	Görüntülenen listeleri değiştirir.
2	İşlevselliğe göre işleri filtreleyin.
3	Etkin seçildiğinde, devam eden işlerin listesi ve işlenmesi beklenen işleri görüntüler. Günlük seçildiğinde, iş geçmişi görüntülenir. İş başarısız olduğunda geçmişte görüntülenen işleri iptal edebilir veya hata kodunu kontrol edebilirsiniz.
4	Yazıcıda oluşan hataları görüntüler. Hata mesajını görüntülemek için listeden hatayı seçin.
5	Yaklaşık mürekkep düzeylerini gösterir.
6	Bakım kutusunun yaklaşık hizmet ömrünü gösterir.
7	Tahmini güç tüketimini görüntüler. Görüntülenen güç miktarı, genel kullanım için bir kılavuz değerdir ve bu ürünü nasıl kullandığınıza bağlı olarak değişebilir. Tahmini güç tüketimi, yazıcının tek başına çalışmasına göre (seçenekler yüklü değil) aşağıdaki formül kullanılarak hesaplanır. Tahmini güç tüketimi = AxB + C A: yazdırma başlığının yazdırma sırasında kağıt genişliği boyunca bir kez ileri geri hareket etmesi için gereken güç miktarı. B: yazdırma başlığının son 7 gün içinde yazdırma sırasında kaç kez ileri geri hareket ettiği. C: kağıt besleme ve benzeri işlemler için gereken güç miktarı. Bu ürünün güç tüketimi ile ilgili Bu ürünün TEC değeri* ¹ , Uluslararası Energy Star Programına uymak için gereken standart değer* ² yaklaşık olarak 1/3'sidir.

*1 TEC, Tipik Elektrik tüketiminin kısaltmasıdır ve standart bir hafta için güç tüketimidir (kWh). (5 gün tekrarlanan çalışma ve uyku / kapalı + 2 gün uyku / kapalı). Bu değer, "Uluslararası Energy Star Programı"na uyum için referans değer olarak kullanılmaktadır.

Bu ürünün TEC değeri, Uluslararası Energy Star Programı ölçüm yönteminin TEC standardına dayalı olarak Epson tarafından bağımsız olarak hesaplanır. Bu ürünün TEC değeri ve ölçüm koşulları için Epson web sitesine bakın veya Epson destek birimiyle irtibat kurun.

*2 Uluslararası Energy Star Programına uygunluk için standart değerler, mükemmel enerji tasarrufu performansına sahip ürünlerin ilk %25'i bu standarda uyacak şekilde ayarlanmıştır.

İlgili Bilgi

→ “Durum Menüdeki Hata Kodu Görüntüleniyor” sayfa 342

İşleri Ayırma









ADF veya Tarayıcı Camını kullanmadığınızda kopyalama veya yazdırma sırasında işleri ayırabilirsiniz.

İşleri ayırmak için özel eylemleri gerçekleştirmeniz gerekmez. Normal çalışma sırasında  öğesini seçerseniz geçerli iş tamamlanır tamamlanmaz iş çalışır.

Geçerli iş dahil en fazla aşağıdaki türde 150 iş ayırabilirsiniz.

- Yazdırma
- Kopya
- Faks Gönderme

İş Simgesi Kılavuzu

	Bir kopya yazdırma işini belirtir.
	Harici bir aygıtta yazdırma gibi kopyalama dışında bir yazdırma işini belirtir.
	Faks raporu yazdırma gibi bir rapor yazdırma işini belirtir.
	Tarama verileri gönderme tarama verileri gibi bir veri gönderme işini belirtir.
	Bir faks alma işini belirtir.
	Bir faks gönderme işini belirtir.
	Bir faks alma yazdırma işini belirtir.
	Faks harici belleğe kaydetme gibi bir veri kaydetme işini belirtir.
	E-postaya tarama gibi bir e-posta gönderme işini belirtir.

Karakterleri Girme

Ağ ayarlarını yaptığınızda vb. ekrandaki klavyeyi kullanarak karakter ve sembolleri girebilirsiniz.

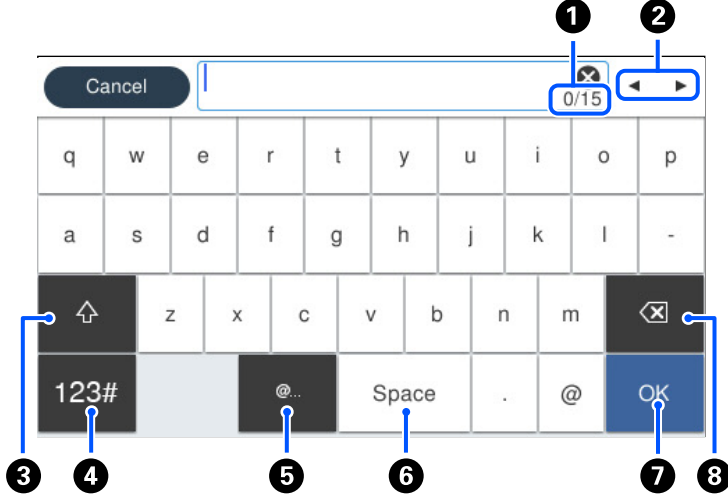

1	Karakter sayısını gösterir.
2	İmleci giriş konumuna taşır.
3	Büyük küçük harf arasında veya sayı ve semboller arasında geçiş yapar.
4	Karakter türünü değiştirir. 123# : Sayı ve semboller girebilirsiniz. ABC : Harfler girebilirsiniz.
5	Sık kullanılan e-posta etki alanı adreslerini veya URL'leri seçerek girer.
6	Bir boşluk girer.
7	Karakter girer.
8	Soldaki bir karakteri siler.

Yazıcıyı Hazırlama ve Başlangıç Ayarlarını Yapma

Yazıcıyı Hazırlama ve Başlangıç Ayarları Yapma Özeti.	35
İsteğe Bağlı Öğelerin Takılması.	37
Ağ Bağlantısı Oluşturma ve Ayarların Yapılması.	52
Yazıcıyı Kullanıma Göre Hazırlama ve Ayarlama.	71
Yazdırma, Tarama, Kopyalama ve Fakslama Ayarları.	102
Ayarlar Yaparken Sorunlar.	141

Yazıcıyı Hazırlama ve Başlangıç Ayarları Yapma Özeti

Bu bölümde, yazıcıyı bir ağa bağlamak ve onu paylaşılan bir yazıcı olarak kullanmak için gereken iş açıklanmaktadır.

Bu iş, yazıcı yöneticisi tarafından yapılmalıdır.

İlgili Bilgi

- ➔ “Yazıcıyı Hazırlama” sayfa 35
- ➔ “Panel Kilidi Kullanarak Ayarları Koruma” sayfa 54
- ➔ “Ağ Bağlantısını Yapılandırma” sayfa 35
- ➔ “Her Özellik İçin Gerekli Hazırlıkların Özeti” sayfa 36
- ➔ “Yazıcı Ayarlarını Yapma” sayfa 36

Yazıcıyı Hazırlama

Hazırlık aşamasında, gerektiğinde isteğe bağlı öğeleri veya bir kimlik doğrulama aygıtı yükleyin.

İlgili Bilgi

- ➔ “İsteğe Bağlı Dolabı Takma” sayfa 37
- ➔ “İsteğe Bağlı Kağıt Kaseti Ünitelerini Takma” sayfa 42
- ➔ “Bir Kimlik Doğrulama Aygıtı Takma” sayfa 47

Yazıcıyı Yetkisiz Ayar Değişikliklerinden Koruma

Kullanıcının yazıcı ayarlarını değiştirmesini önlemek için aşağıdaki işlemi gerçekleştirmenizi öneririz.

- Yönetici Parolasını Değiştirme
- Yazıcı yöneticisinin kontrol paneli menü öğelerini kilitlemesine izin veren bir özellik olan **Panel Kilidi**'ni ayarlayın.

İlgili Bilgi

- ➔ “Yönetici Parolasını Değiştirme” sayfa 52
- ➔ “Panel Kilidi Kullanarak Ayarları Koruma” sayfa 54

Ağ Bağlantısını Yapılandırma

Yazıcıyı, paylaşılan bir yazıcı olarak kullanılabilmesi için bir ağa bağlayın.

TCP/IP'yi ve proxy sunucusunu gerektiği gibi ayarlayın.

İlgili Bilgi

- ➔ “Ağ Bağlantısı Oluşturma ve Ayarların Yapılması” sayfa 52

Her Özellik İçin Gerekli Hazırlıkların Özeti

Yazıcıyı nasıl kullanacağınıza ve kullanılacağı ortama göre aşağıdaki işlemleri yapın.

Öğeler	Açıklama
Posta Sunucusunu Yapılandırma	Taranan verileri veya alınan faks verilerini bir e-postaya iletmek veya belirli bir kişiye yazıcı durumunu e-posta ile bildirmek istiyorsanız, posta sunucusunu yapılandırın. “Bir E-posta Sunucusu Kaydetme” sayfa 72
Paylaşılan Ağ Klasörünü Ayarlama	Taranan verileri veya alınan faks verilerini paylaşılan bir klasöre gönderirken ayarlayın.
Kişileri Kullanılabilir Hale Getirme	Faks, e-posta, tarama verileri ve faks ileme verileri için hedefleri kişiler listesine kaydederken ayarlayın. “Kişiler Kaydı” sayfa 86
LDAP Sunucusundaki Kullanıcı Bilgilerini Hedef Olarak Kullanma Ayarları	Bir LDAP sunucusu kullanıyorsanız, yazıcıdan LDAP sunucusunun kişilerini kullanabilmek için ayarlayın.
Yazdırma için Başlangıç Ayarları	Kağıt besleme aygıtı ayarlarını özelleştirin ve ortamınıza uyacak şekilde varsayılan ayarları yazdırın. Diğer şirketler tarafından sağlanan yazdırma hizmetlerini kullanmak için ayarları yapın.
Tarama veya Kopyalama Hazırlama	Bilgisayardan tarama işlevini, yazıcının kontrol panelinden XXX'e tarama işlevini kullanın ve kopyalar için çıktı hedefini ayarlayın. “Taramaya Hazırlanma” sayfa 113
Faks Özelliklerini Kullanılabilir Hale Getirme	Bir telefon hattına bağlanın ve faks gönderme alım ayarlarını yapın.

Yazıcının güvenlik ayarları ve diğer yönetim ayarları için aşağıdaki ilgili bilgi bağlantısına bakın.

İlgili Bilgi

- ➔ [“Yazıcıyı Kullanıma Göre Hazırlama ve Ayarlama” sayfa 71](#)
- ➔ [“Yazdırma, Tarama, Kopyalama ve Fakslama Ayarları” sayfa 102](#)
- ➔ [“Yönetici Bilgileri” sayfa 453](#)

Yazıcı Ayarlarını Yapma

Yazıcı için ayarlar yaptığınızda çeşitli yöntemler kullanılabilir.

İlgili Bilgi

- ➔ [“Yazıcının Kontrol Panelinden Ayarlama” sayfa 36](#)
- ➔ [“Bilgisayardan Web Config’i Kullanarak Ayarlama” sayfa 37](#)
- ➔ [“Bilgisayardan Epson Device Admin’i Kullanarak Ayarlama \(Yalnızca Windows\)” sayfa 37](#)

Yazıcının Kontrol Panelinden Ayarlama

Panel kilidi etkinleştirilirse, kilitli öğeleri çalıştırmak için bir yönetici parolasına ihtiyacınız olacaktır.

Daha fazla ayrıntı için ilgili bilgilere bakın.

İlgili Bilgi

➔ [“Yönetici Parolasının Varsayılan Değeri” sayfa 19](#)

Bilgisayardan Web Config'i Kullanarak Ayarlama

Web Config, yazıcının ayarlarını yapılandırmak için yazıcının yerleşik bir web sayfasıdır. Ağa bağlı yazıcıyı bilgisayardan çalıştırabilirsiniz.

Web Config'e erişmek için önce yazıcıya bir IP adresi atamış olmanız gerekir.

Not:

- IP adresini ayarlamadan önce, bilgisayarı ve yazıcıyı doğrudan bir LAN kablosuyla bağlayarak ve varsayılan IP adresini belirterek Web Config'i açabilirsiniz.
- Yazıcı HTTPS'ye erişirken kendinden imzalı sertifika kullandığından, Web Config'i başlattığınızda tarayıcıda bir uyarı görüntülenir; bu, bir sorun olduğunu göstermez ve güvenle yoksayılabilir.
- Web Config'i başlattıktan sonra yönetim sayfasını açmak için yazıcıda yönetici parolasıyla oturum açmanız gerekir.

Daha fazla ayrıntı için ilgili bilgilere bakın.

İlgili Bilgi

➔ [“Yönetici Parolasının Varsayılan Değeri” sayfa 19](#)

➔ [“Yazıcı İşlemlerini Yapılandırma İçin Uygulama \(Web Config\)” sayfa 390](#)

Bilgisayardan Epson Device Admin'i Kullanarak Ayarlama (Yalnızca Windows)

Toplu halde birden çok yazıcı kurarken Epson Device Admin'i kullanın.

İsteğe Bağlı Öğelerin Takılması

Bu bölüm, isteğe bağlı öğeleri yazıcıya takma prosedürünü açıklamaktadır.

İsteğe Bağlı Dolabı Takma

Dolap, yazıcıya ve isteğe bağlı kağıt kaseti ünitelerine takılabilir.

⚠ Dikkat:

- ❑ Yazıcıyı kapattığınızdan, yazıcının elektrik kablosunu çıkardığınızdan emin olun ve kurulumu başlamadan önce tüm kabloları çıkarın. Aksi halde elektrik kablosu hasar görebilir ve yangına ya da elektrik çarpmasına neden olabilir.
- ❑ Kurulumu başlamadan önce dolap tekerleklerini kilitleyin. Dolap beklenmeyen şekilde hareket ederse, yaralanabilirsiniz.
- ❑ Yazıcıyı kaldırırken, ellerinizi aşağıda gösterilen konumlara yerleştirin. Yazıcıyı diğer konumlardan tutarak kaldırırsanız, yazıcınız düşebilir veya yazıcıyı yerleştirirken parmaklarınız sıkışabilir.

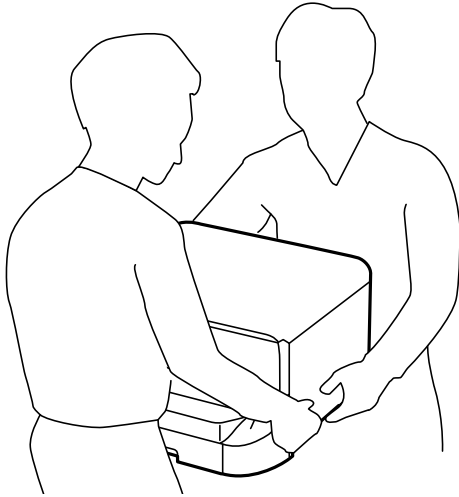

1. ⏻ düğmesine basarak yazıcıyı kapatın ve ardından elektrik kablosunu çıkarın.
2. Bağlı kabloları çıkarın.

Not:

İsteğe bağlı kağıt kaseti ünitesi takıldıysa onu da çıkarın.

3. Çıkış tepsisini çıkarın.

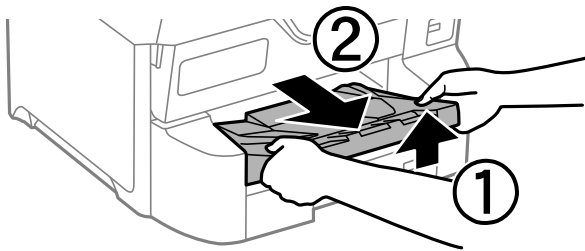

4. Kutudan dolabı ve tüm koruyucu malzemeleri çıkarın.

5. Gelen parçaları kontrol edin.

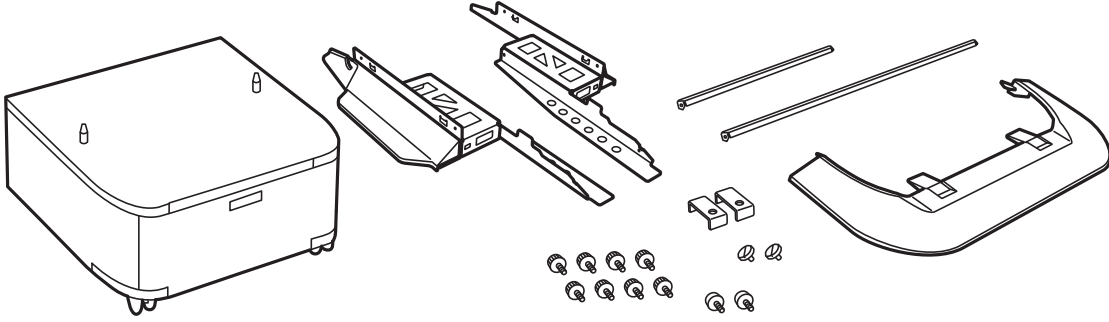

Not:

Standların şekli bu çizimdekinden farklı olabilir.

6. Standları kabinin tekerleklerine yerleştirin.

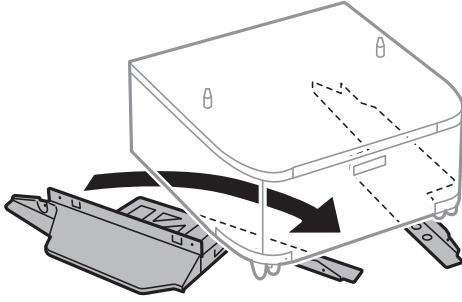

7. Standları aparatlar ve vidalarla sabitleyin.

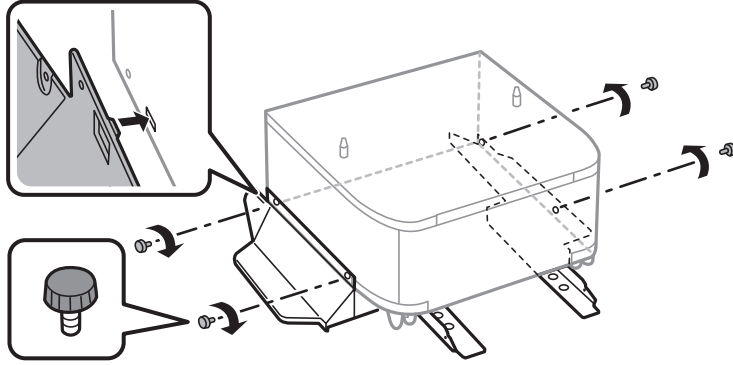

Önemli:

Her iki standın da iyice sabitlendiğinden emin olun; aksi takdirde yazıcı düşebilir.

8. Güçlendirme çubuklarını aparatlar ve vidalarla sabitleyin.

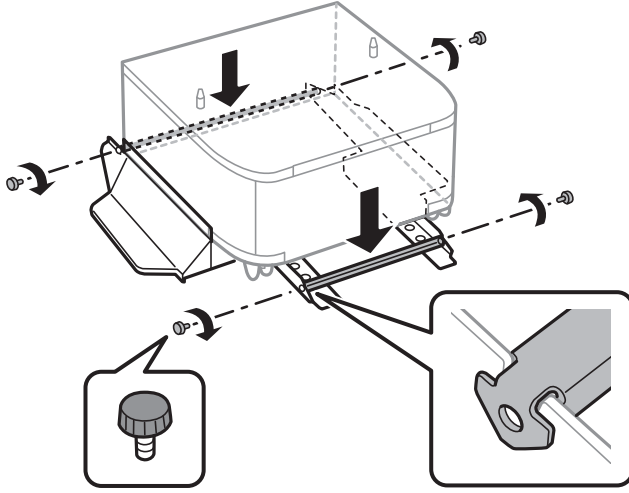

9. Dolabı düz bir yüzeye yerleştirin ve öndeki tekerlekleri kilitleyin.

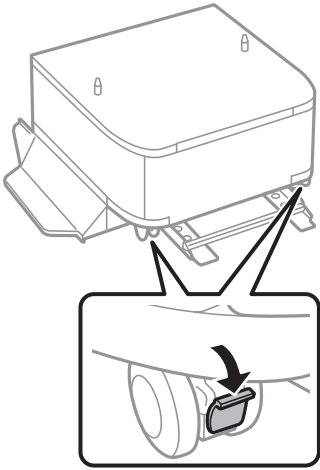

10. Kapağı standlara sabitleyin.

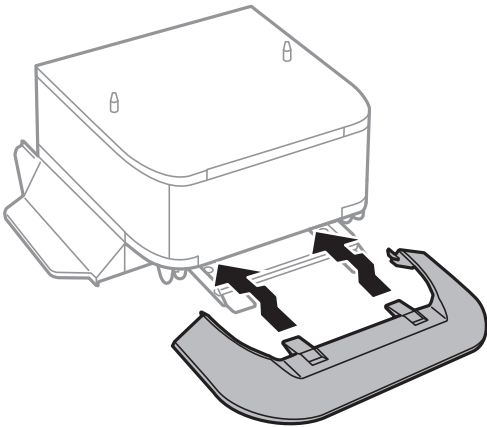

11. kağıt kasedi ögesini dışarı çekin.

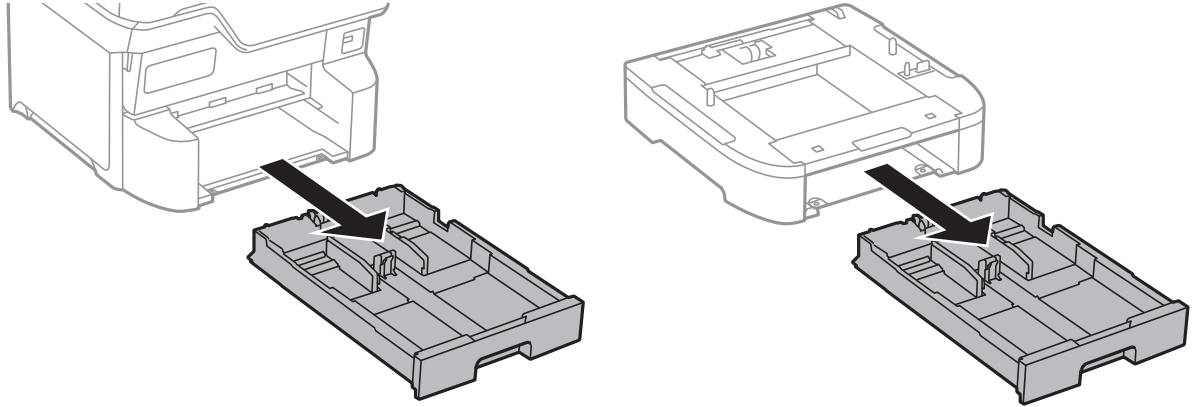

12. Yazıcıyı veya isteğe bağlı kağıt kasetini dolap üzerine köşeleri hizalayarak yavaşça indirin ve ardından vidalarla sabitleyin.

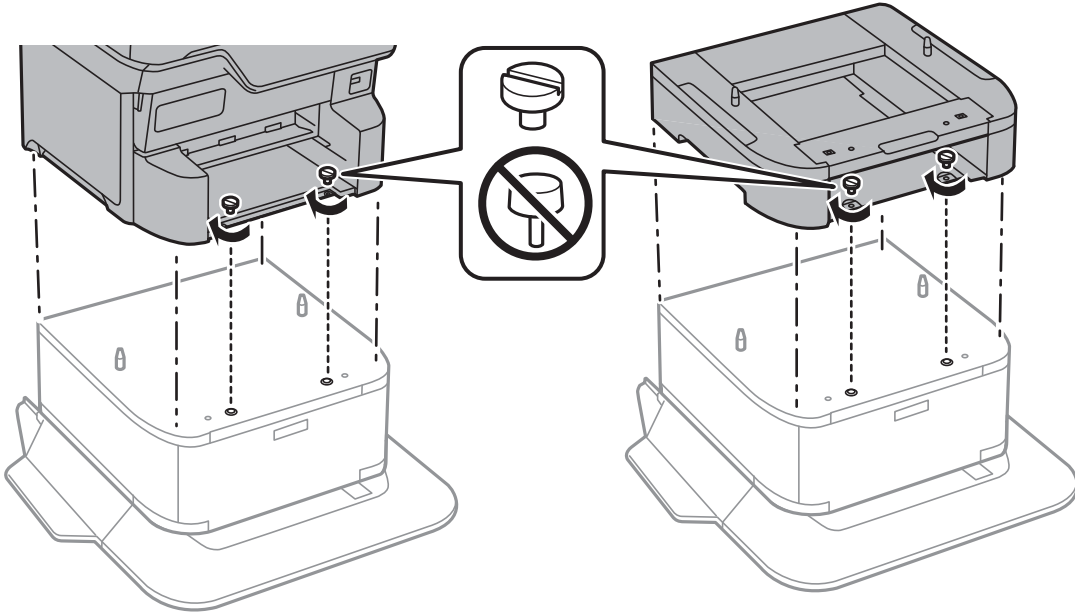

Not:

Kurulum sonrasında, bazı vidalar artabilir.

13. Yazıcıyı veya isteğe bağlı kağıt kaseti ünitesini arkadaki aparatlar ve vidalarla sabitleyin.

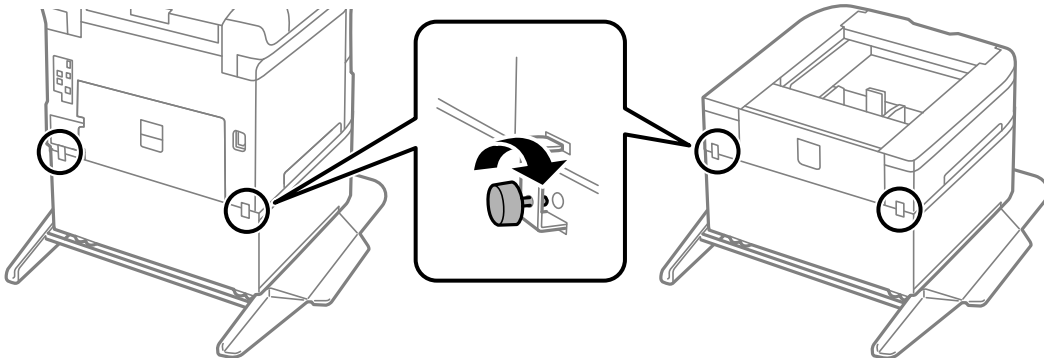

14. kağıt kasedi ögesini takın.
15. Çıkış tepsisini takın.

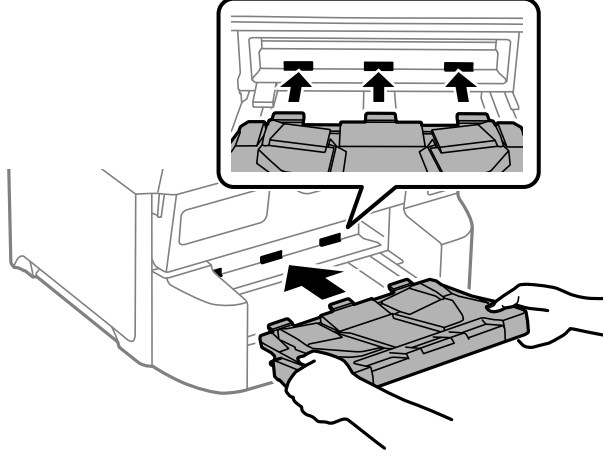

16. Kabloları takın ve yazıcıyı bağlayın.

Not:

Dolabı sökerken yazıcıyı kapatın, güç kablosunu ve tüm kabloları çıkarın ve sonra kurulum işlemlerini ters sırayla gerçekleştirin.

İsteğe Bağlı Kağıt Kaseti Ünitelerini Takma

En fazla 3 kağıt kaseti ünitesi takabilirsiniz.

⚠ Dikkat:

- Yazıcıyı kapattığımızdan, yazıcının elektrik kablosunu çıkardığınızdan emin olun ve kurulumu başlamadan önce tüm kabloları çıkarın. Aksi halde elektrik kablosu hasar görebilir ve yangına ya da elektrik çarpmasına neden olabilir.
- Yazıcıyı kaldırırken, ellerinizi aşağıda gösterilen konumlara yerleştirin. Yazıcıyı diğer konumlardan tutarak kaldırırsanız, yazıcınız düşebilir veya yazıcıyı yerleştirirken parmaklarımız sıkışabilir.

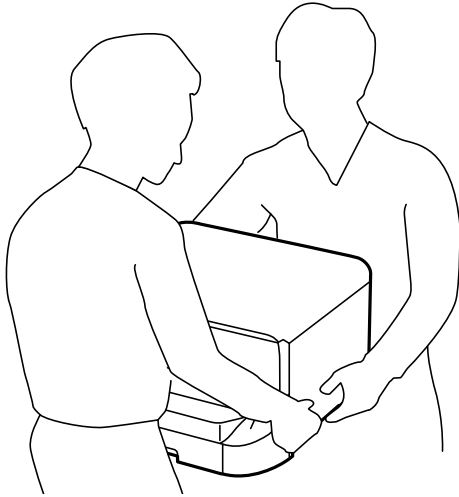



Önemli:

İsteğe bağlı dolabı kullanıyorsanız, kağıt kaseti ünitesinin altına önceden yerleştirin.

1.  düğmesine basarak yazıcıyı kapatın ve ardından elektrik kablosunu çıkarın.
2. Bağlı kabloları çıkarın.

Not:

Diğer isteğe bağlı kağıt kaseti üniteleri takıldıysa, bunları da çıkarın.

3. Çıkış tepsisini çıkarın.

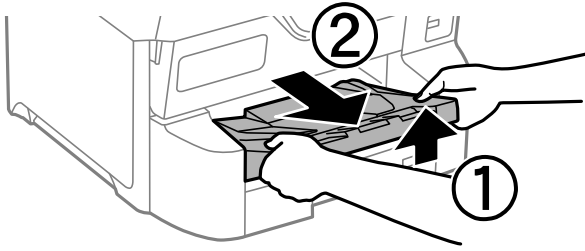

4. İsteğe bağlı kağıt kaseti ünitesini kutusundan çıkarın ve sonra tüm koruyucu malzemeleri sökün.
5. Gelen parçaları kontrol edin.

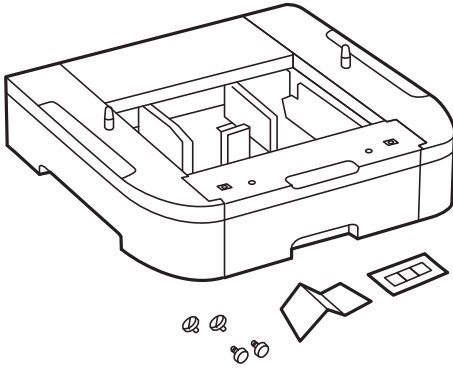

6. İsteğe bağlı kağıt kaseti ünitesini, yazıcıyı kurmak istediğiniz yere yerleştirin.
7. kağıt kasedi ögesini dışarı çekin.

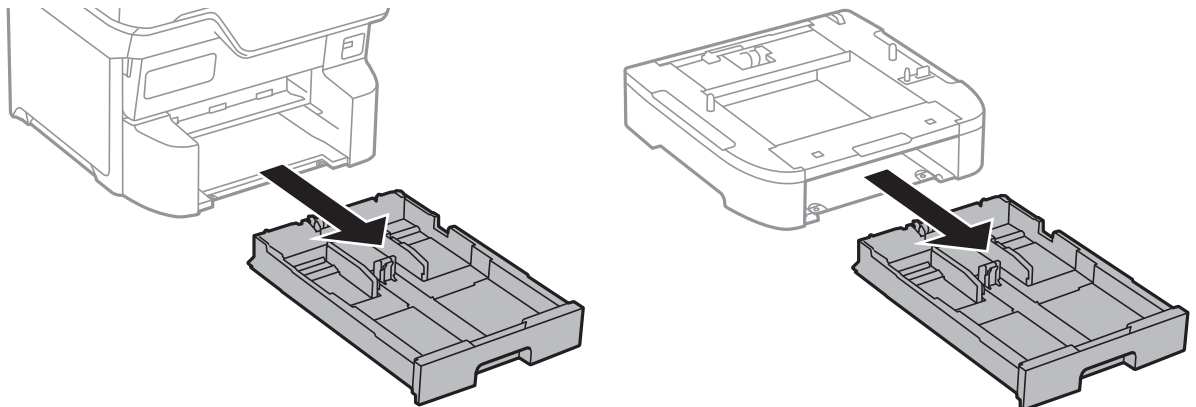

8. Birden fazla isteğe bağlı kaset ünitesi kullanıyorsanız, tüm isteğe bağlı kaset ünitelerini birbirinin üzerine yerleştirin ve sonra vidalarla sabitleyin.

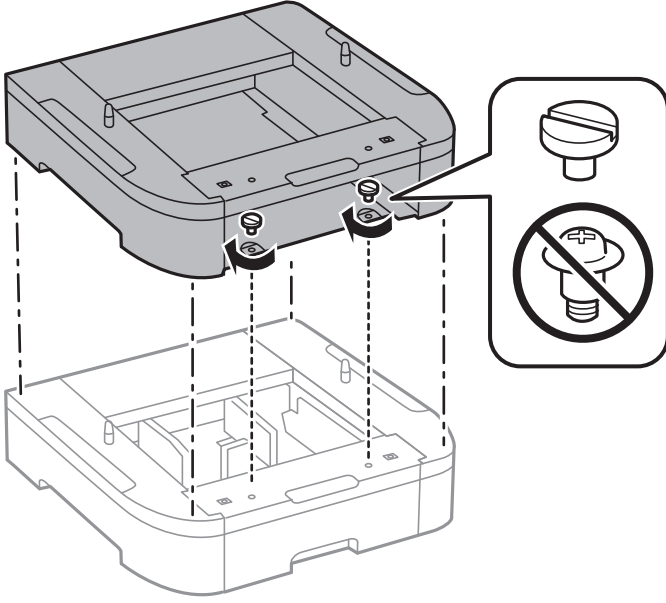

9. Köşeleri hizalayarak yazıcıyı isteğe bağlı kağıt kaseti üzerine yavaşça indirin ve vidalarla sabitleyin.

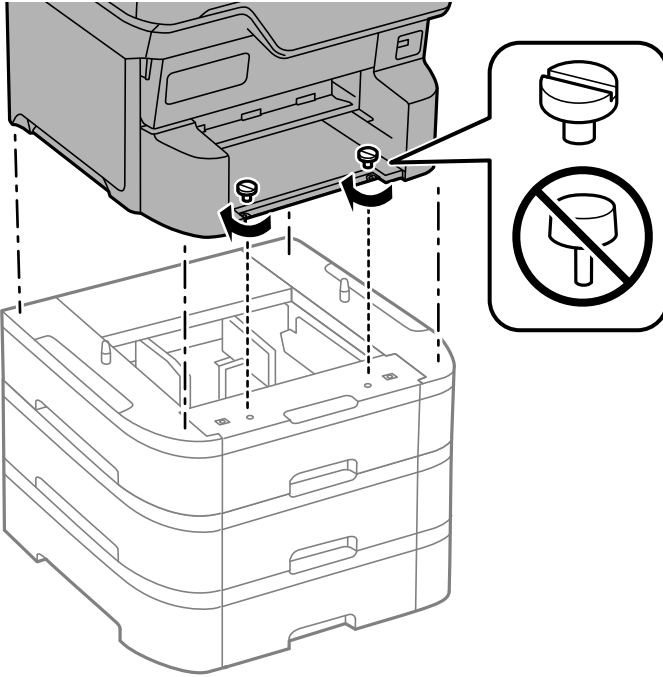

Not:

Kurulum sonrasında, bazı vidalar artabilir.

10. İsteğe bağlı kağıt kaseti ünitesini ve yazıcıyı arkadaki bağlantı noktaları ve vidalarla sabitleyin.

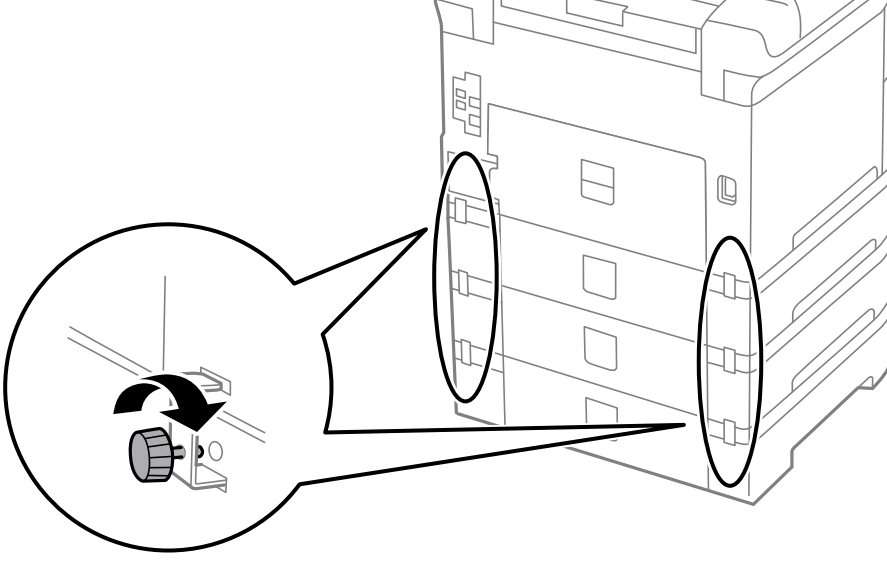

11. Kasete yüklenecek kağıt boyutunu gösteren bir etiketi yuvaya yerleştirin.

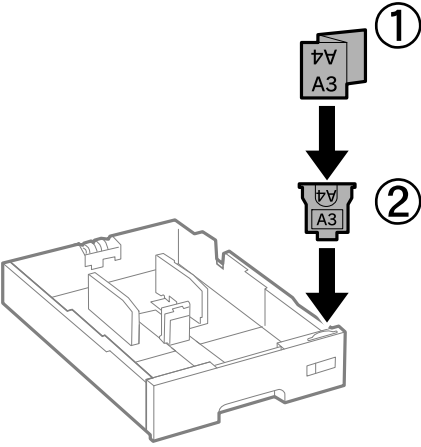

12. kağıt kasedi ögesini takın.

13. Kaset numarasını belirten etiketi yerleştirin.

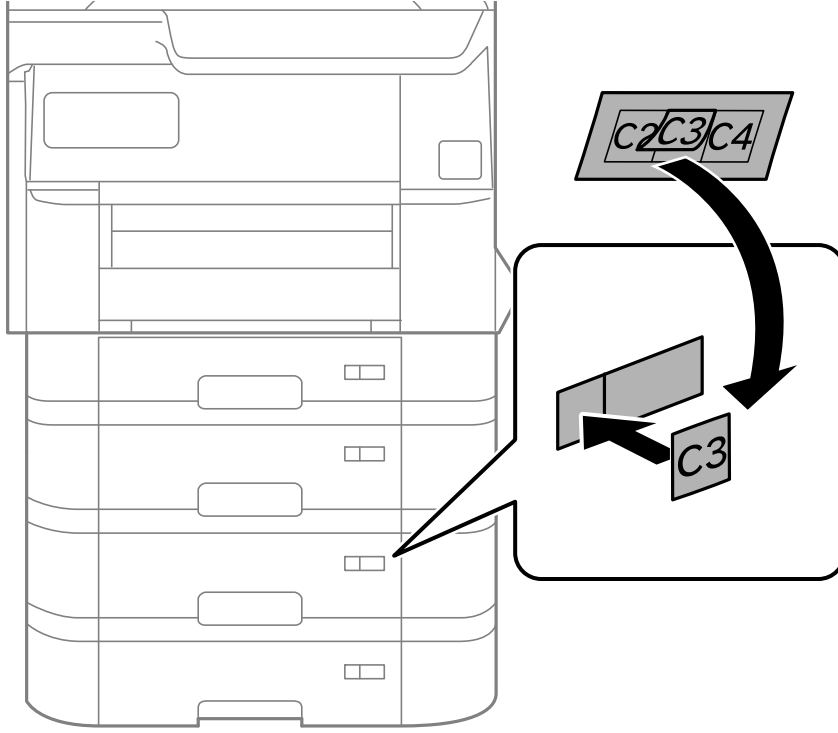

14. Çıkış tepsisini takın.

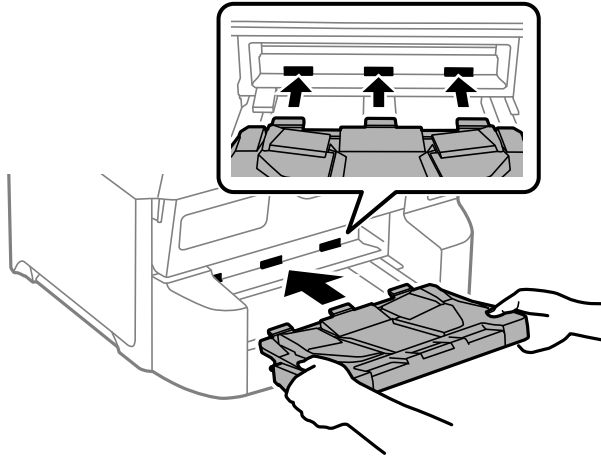

15. Elektrik kablosu ve diğer kabloları geri takın ve ardından yazıcının fişini takın.

16.  düğmesine basarak yazıcıyı açın.

17.  düğmesine basın ve ardından taktığınız isteğe bağlı kaset ünitesinin **Kâğıt Ayr** ekranında görüntülendiğini kontrol edin.

Not:

İsteğe bağlı kağıt kaseti ünitesini sökerekten, yazıcıyı kapatın, güç kablosunu ve tüm kabloları çıkarın ve ardından kurulum işlemlerini ters sırayla gerçekleştirin.

Yazıcı sürücüsü ayarlarına devam edin.

İlgili Bilgi

- ➔ “Kullanılabilir İsteğe Bağlı Öğeleri Ayarlama” sayfa 71
- ➔ “İsteğe Bağlı Öğeler için Kodlar” sayfa 383

Bir Kimlik Doğrulama Aygıtı Takma

Kimlik doğrulama sistemi ile bir kimlik doğrulama cihazı kullanırken, IC kart okuyucu gibi kimlik doğrulama cihazını yazıcıya bağlayın.

Kimlik Doğrulama Aygıtını Bağlama

Bu bölümde isteğe bağlı kimlik doğrulama aygıtı standı P2 ve kimlik doğrulama aygıtının nasıl kurulacağı açıklanmaktadır. Kimlik doğrulama aygıtı standı P2’yi aşağıdaki aksesuarları kullanarak takın. Bu modelde başka hiçbir parça kullanılmamaktadır.

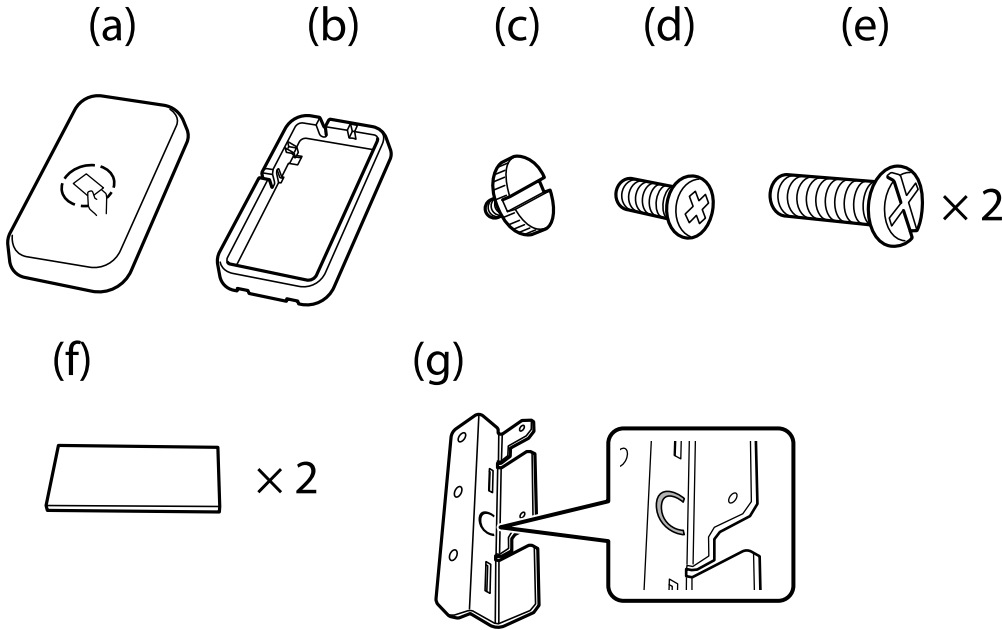

Not:

- ❑ Kimlik doğrulama aygıtı, bir kimlik doğrulama sistemi kullanılırken kullanılabilir.
- ❑ Kimlik doğrulama kartını onaylamak için kullanılan kimlik doğrulama aygıtıyla aynı model numarasına sahip bir kimlik doğrulama aygıtı bağlayın.

1. Yazıcının yan tarafındaki vida deliklerini kapatan mühürlü yüzeyi soyun.

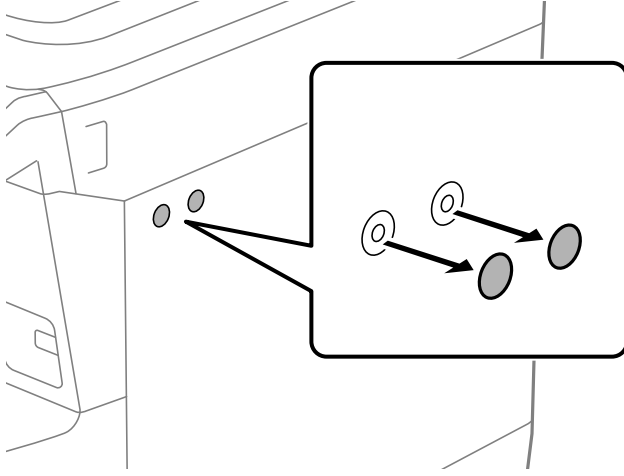

2. Yıldız tornavida kullanarak, metal plakayı (g) iki vida (e) ile sabitleyin.

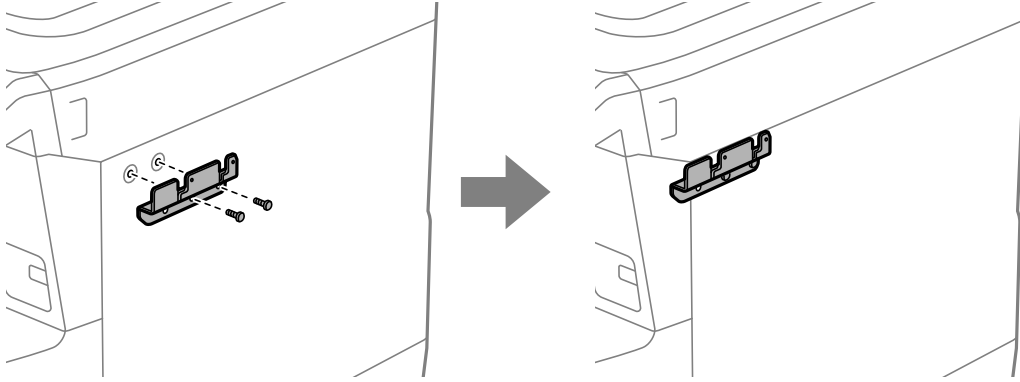

3. Kimlik doğrulama aygıtı standının alt kısmını (b) metal plakanın (g) üzerine yerleştirin.

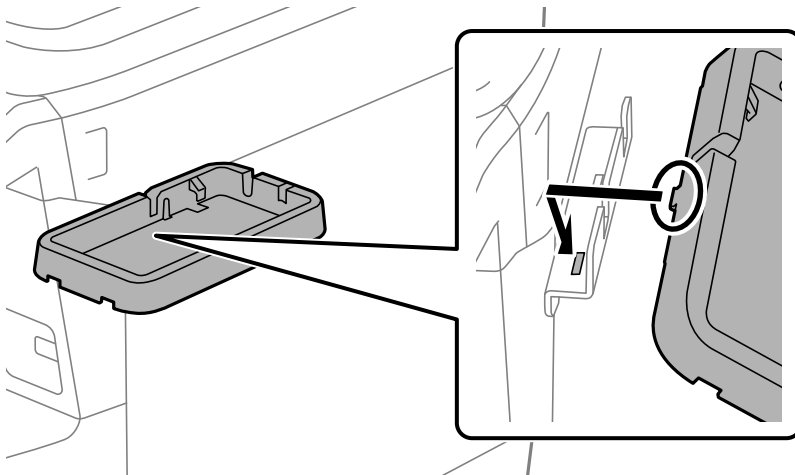

4. Kimlik doğrulama aygıtı standının alt kısmını (b) vidalar (c) ile sabitleyin. Vidayı (c) elle çevirin.

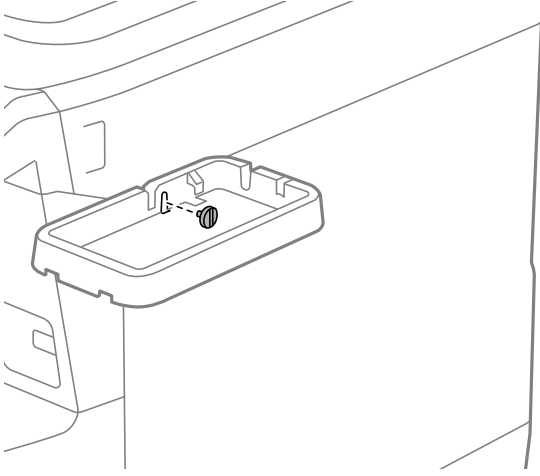

5. Üst parçayı (a) şekilde gösterildiği gibi kimlik doğrulama aygıtı standına yerleştirin.

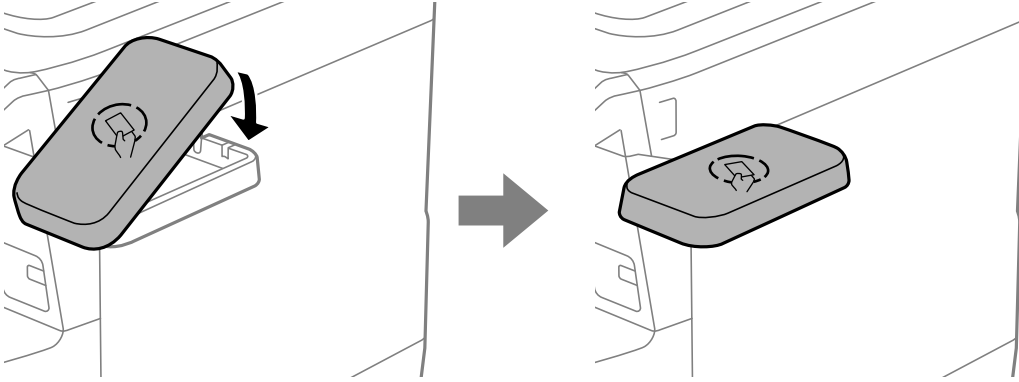

6. Kimlik doğrulama aygıtı standını vidalar (d) ile sabitlemek için bir yıldız tornavida kullanın.

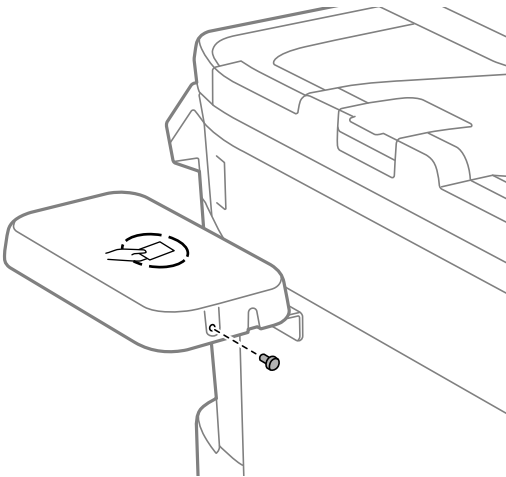

7. Kimlik doğrulama aygıtını birlikte verilen iki adet çift taraflı bant (f) ile standın üst kısmına sabitleyin.

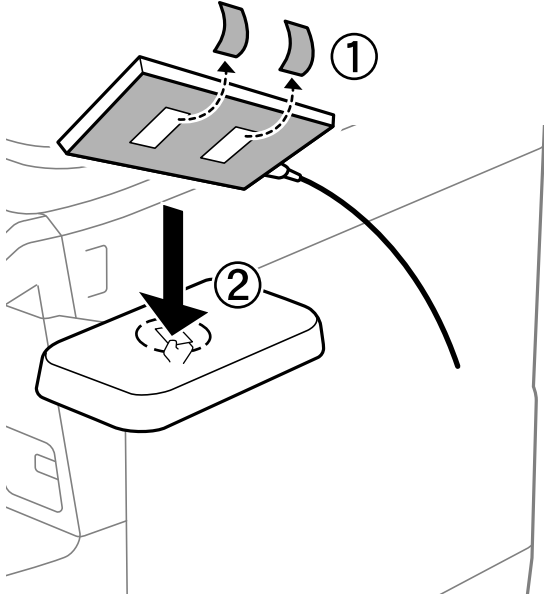

Not:

Kimlik doğrulama aygıtını standta bırakmak istiyorsanız, aygıtı yükseltmek için kimlik doğrulama aygıtının altına kalın bir şey (katlanmış kağıt gibi) yerleştirin. Ancak, metal bir nesne veya elektromanyetik dalgalar üreten herhangi bir şey kullanmayın.

Kimlik doğrulama aygıtı yükseltilmezse, kullanım ortamı veya kimlik doğrulama aygıtının iletişim mesafesi özellikleri gibi teknik özellikleri nedeniyle kimlik doğrulama kartları okunamayabilir.

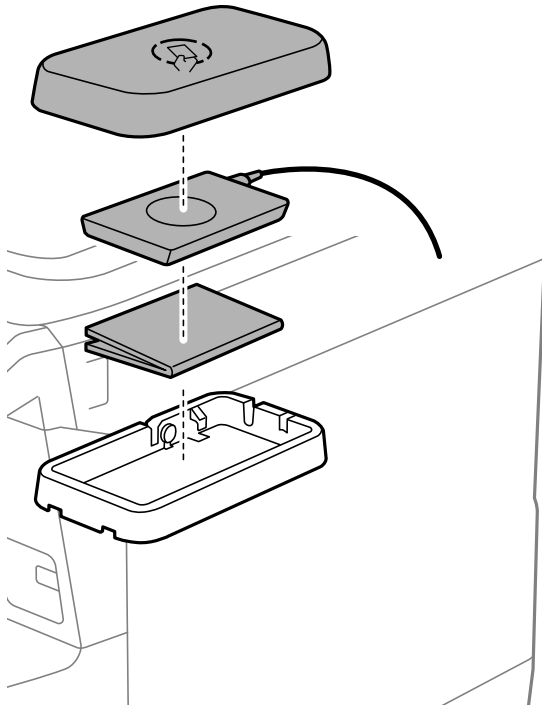

8. Yazıcının servis bağlantı noktasından mühürlü yüzeyi soyun.

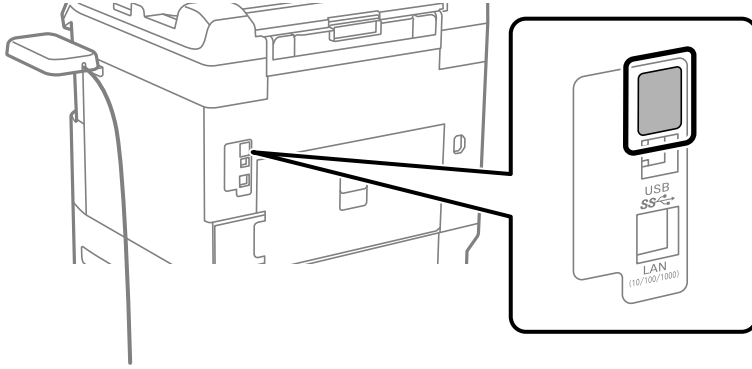

9. Kimlik doğrulama aygıtının kablosunu servis bağlantı noktasına bağlayın.

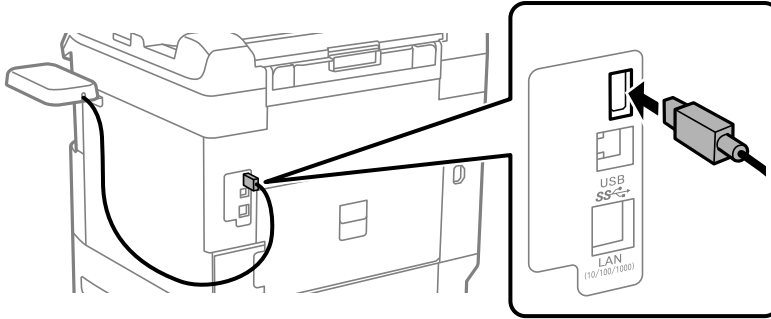

10. Contayı çıkarın, kelepçeyi takın ve ardından, aşağıda gösterildiği gibi kabloyu bağlayın.

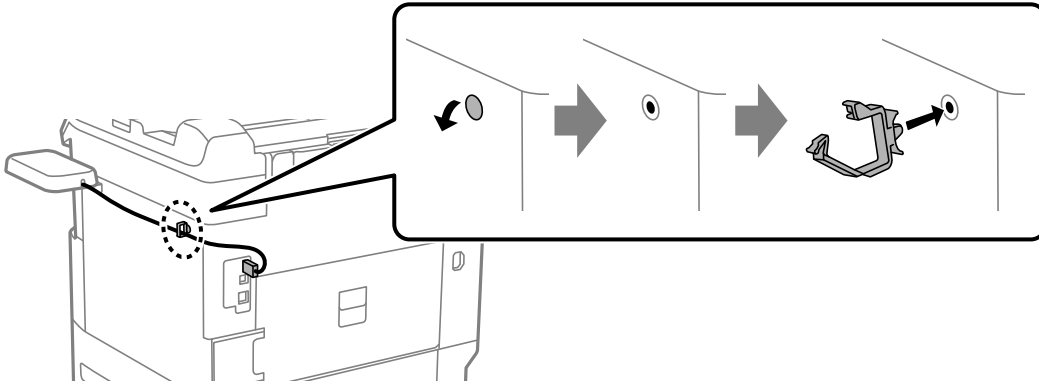

Kimlik Doğrulama Cihazının Bağlantı Durumunu Onaylama

Kimlik doğrulama cihazının bağlantı durumunu onaylamak için birkaç yöntemden yararlanabilirsiniz.

Yazıcının kontrol paneli

Ayarlar > Kimlik Doğrulama Aygıtı Durumu

Web Config

Aşağıdaki menülerin herhangi birinden onaylayabilirsiniz.

Durum sekmesi > Ürün Durumu > Kartı Okuyucu Durumu

❑ **Aygıt Yönetimi** sekmesi > **Kart Okuyucu** > **Kontrol et**

Kimlik Doğrulama Kartının Tanındığını Onaylama

Kimlik doğrulama kartlarının tanınıp tanınmadığını Web Config'i kullanarak kontrol edebilirsiniz.

1. Web Config'e erişmek için bir tarayıcıya yazıcının IP adresini girin.
Yazıcıyla aynı ağa bağlı bir bilgisayardan yazıcının IP adresini girin.
Yazıcının IP adresini aşağıdaki menüden kontrol edebilirsiniz.
Ayarlar > Genel Ayarlar > Ağ Ayarları > Ağ Durumu > Kablolu LAN/Wi-Fi Durumu
2. Yönetici olarak oturum açmak için yönetici parolasını girin.
3. Aşağıdaki sırayla seçin.
Aygıt Yönetimi sekmesi > **Kart Okuyucu**
4. Kimlik doğrulama kartını kimlik doğrulama aygıtının üzerinde tutun.
5. **Kontrol et** ögesine tıklayın.
Sonuç görüntülenir.

İlgili Bilgi

➔ [“Yönetici Parolasının Varsayılan Değeri” sayfa 19](#)

Kimlik Doğrulama Aygıtında Sorun Giderme

Kimlik Doğrulama Kartı Okunamıyor

Aşağıdakini kontrol edin.

- ❑ Kimlik doğrulama aygıtının yazıcıya düzgün bağlanıp bağlanmadığını kontrol edin.
Kimlik doğrulama aygıtını yazıcının servis bağlantı noktasına bağladığınızdan emin olun.
- ❑ Kimlik doğrulama aygıtının ve kimlik doğrulama kartının sertifikalı olduğunu kontrol edin.
Desteklenen kimlik doğrulama aygıtları ve kartları hakkında bilgi için bayinize başvurun.

Ağ Bağlantısı Oluşturma ve Ayarların Yapılması

Bu bölümde, aynı ağdaki kullanıcıların yazıcıyı kullanabilmesi için gerekli ayarlar açıklanmaktadır.

Yönetici Parolasını Değiştirme

Yazıcı için bir yönetici parolası belirlenir. Yazıcıyı kullanmadan önce başlangıç parolasını değiştirmenizi öneririz.

Yönetici parolasını unutursanız, **Panel Kilidi** kullanılarak kilitlenen öğelerin ayarlarını değiştiremezsiniz ve kilidinin açılması için servis desteğine başvurmanız gerekir.

İlgili Bilgi

- ➔ “Yönetici Parolasıyla İlgili Notlar” sayfa 18
- ➔ “Kontrol Panelinden Yönetici Parolasını Değiştirme” sayfa 53
- ➔ “Bilgisayardan Yönetici Parolasını Değiştirme” sayfa 53

Kontrol Panelinden Yönetici Parolasını Değiştirme

1. Yazıcının kontrol panelinde **Ayarlar** ögesini seçin.
2. **Genel Ayarlar > Sistem Yöneticisi > Güvenlik Ayarları > Yntci Ayarları > Yönetici Parolası > Değiştir** ögesini seçin.
3. Geçerli bir parola girin.

Not:

Yönetici parolasının varsayılanı için aşağıdaki ilgili bilgilere bakın.

4. Yeni bir parola ayarlamak için ekrandaki talimatları izleyin.

Not:

Yönetici parolasını varsayılan değerine geri yüklemek için kontrol panelinde aşağıdaki menüleri seçin.

Genel Ayarlar > Sistem Yöneticisi > Güvenlik Ayarları > Yntci Ayarları > Yönetici Parolası > Varsayılan Ayarları Geri Yükle

İlgili Bilgi

- ➔ “Yönetici Parolasının Varsayılan Değeri” sayfa 19

Bilgisayardan Yönetici Parolasını Değiştirme

Web Config'i kullanarak Yönetici parolasını ayarlayabilirsiniz. Web Config'i kullanırken, yazıcıyı ağa bağlamak gerekir. Yazıcı ağa bağlı değilse, doğrudan bir ethernet kablosuyla bilgisayara bağlayın.

1. Web Config'e erişmek için bir tarayıcıya yazıcının IP adresini girin.
Yazıcıyla aynı ağa bağlı bir bilgisayardan yazıcının IP adresini girin.
Yazıcının IP adresini aşağıdaki menüden kontrol edebilirsiniz.
Ayarlar > Genel Ayarlar > Ağ Ayarları > Ağ Durumu > Kablolu LAN/Wi-Fi Durumu
2. Yönetici olarak oturum açmak için yönetici parolasını girin.
Oturum Aç ögesini seçip yönetici parolasını girin ve **Tamam** ögesine tıklayın.
3. **Ürün Güvenliği-Yönetici Şifresini Değiştir** ögesini seçin.
4. **Mevcut parola** ve **Yeni parola** ve **Yeni Parolayı Doğru** alanlarına bir parola girin. Gerekirse kullanıcı adını girin.

Not:

Yönetici parolasının varsayılanı için aşağıdaki ilgili bilgilere bakın.

5. **Tamam** ögesini seçin.

Not:

Yönetici parolasını başlangıç parolasına geri yüklemek için, **Vars.Ayr.GeriYükle** ögesini **Yönetici Şifresini Değiştir** ekranında seçin.

İlgili Bilgi

- ➔ [“Yönetici Parolasının Varsayılan Değeri” sayfa 19](#)

Panel Kilidi Kullanarak Ayarları Koruma

Ağa bağlıyken yetkisiz kullanıcıların yazıcı ayarlarını veya ağ ayarlarını görüntülemesini veya değiştirmesini önlemek için yöneticiler, Panel Kilidi işlevini kullanarak kontrol paneli menü öğelerini kilitleyebilir. Kilitli menü öğelerini çalıştırmak için yönetici olarak oturum açmanız gerekir.

Not:

Parolayı daha sonra değiştirebilirsiniz.

İlgili Bilgi

- ➔ [“Denetim Masasının Ayarlanması” sayfa 461](#)

Kontrol Panelinden Kilit Ayarları Öğesini Etkinleştirme

1. Yazıcının kontrol panelinde **Ayarlar** ögesini seçin.
2. **Genel Ayarlar > Sistem Yöneticisi > Güvenlik Ayarları > Yntci Ayarları** ögesini seçin.
3. **Kilit Ayarları** ögesinde **Açık** ögesini seçin.

Ana ekranda  ögesinin görüntülendiğini kontrol edin.

İlgili Bilgi

- ➔ [“Yönetici Parolasının Varsayılan Değeri” sayfa 19](#)

Bilgisayardan Kilit Ayarları Öğesini Etkinleştirme



1. Web Config'e erişmek için bir tarayıcıya yazıcının IP adresini girin.
Yazıcıyla aynı ağa bağlı bir bilgisayardan yazıcının IP adresini girin.
Yazıcının IP adresini aşağıdaki menüden kontrol edebilirsiniz.
Ayarlar > Genel Ayarlar > Ağ Ayarları > Ağ Durumu > Kablolu LAN/Wi-Fi Durumu
2. Parolayı girin ve sonra **Tamam** ögesine tıklayın.
3. Aşağıdaki sırayla seçin.
Aygıt Yönetimi sekmesi > **Kontrol Paneli**

4. **Panel Kilidi** ögesinde **Açık** ögesini seçin.
5. **Tamam** ögesine tıklayın.
6. Yazıcının kontrol panelinde ana ekranda  ögesinin görüntülendiğini kontrol edin.

İlgili Bilgi

- ➔ “Yönetici Parolasının Varsayılan Değeri” sayfa 19
- ➔ “Yazıcı İşlemlerini Yapılandırma İçin Uygulama (Web Config)” sayfa 390

Kontrol Panelini Kullanarak Yazıcıda Oturum Açma

1.  ögesine dokununuz.
2. Yönetici parolasını girin ve sonra **Tamam** ögesine dokununuz.
Kimlik doğrulaması yapılırken  görüntülenir, sonra kilitli menü ögelerini çalıştırabilirsiniz.
Oturumu kapatmak için  ögesine dokununuz.

Not:

Ayarlar > Genel Ayarlar > Temel Ayarlar > Çalışma Zaman Aşımı için Açık ögesini seçtiğinizde, kontrol panelinde bir etkinlik yoksa belirli bir süreden sonra oturumu otomatik kapatırsınız.

Yazıcıyı Ağa Bağlama

Yazıcıyı ağa birçok yolla bağlayabilirsiniz.

- Kontrol panelinde gelişmiş ayarları kullanarak bağlayın.
- Yükleyiciyi kullanarak bağlanın.
Yükleyiciyi web sitesinden veya yazılım diskinden çalıştırabilirsiniz (bir yazılım diskiyle gelen ve yazılım diskinin bulunduğu modeller için).

Bu kısımda yazıcının kontrol paneli kullanılarak yazıcıyı ağa bağlama prosedürü açıklanmaktadır.

Ağ Bağlantısını Yapmadan Önce

Ağa bağlamak için bağlantı için bağlantı yöntemini ve ayar bilgilerini önceden kontrol edin.

Bağlantı Ayarı Hakkında Bilgiler Toplama

Bağlanmak için gerekli ayar bilgilerini hazırlayın. Aşağıdaki bilgileri önceden kontrol edin.

Bölümler	Öğeler	Not
Aygıt bağlantı yöntemi	<input type="checkbox"/> Ethernet <input type="checkbox"/> Wi-Fi	Yazıcının ağa nasıl bağlanacağına karar verin. Kablolu LAN için LAN anahtarına bağlanın. Wi-Fi için erişim noktasının ağına (SSID) bağlanın.
LAN bağlantı bilgileri	<input type="checkbox"/> IP adresi <input type="checkbox"/> Alt ağ maskesi <input type="checkbox"/> Varsayılan ağ geçidi	Yazıcıya atamak için IP adresine karar verin. IP adresini statik atadığınızda tüm değerler gerekir. IP adresini DHCP işlevini kullanarak dinamik atarken, otomatik ayarlandığından bu bilgi gerekmez.
Wi-Fi bağlantısı bilgileri	<input type="checkbox"/> SSID <input type="checkbox"/> Parola	Bunlar yazıcının bağlandığı erişim noktasının SSID'si (ağ adı) ve parolasıdır. MAC adresi filtresi ayarlandıysa yazıcıyı kaydetmek için önceden yazıcının MAC adresini kaydedin. Desteklenen standartlar için aşağıya bakın. "Wi-Fi Özellikleri" sayfa 437
DNS sunucusu bilgileri	<input type="checkbox"/> Birincil DNS için IP adresi <input type="checkbox"/> İkincil DNS için IP adresi	Bunlar DNS sunucuları belirtilirken gerekir. Sistemde gereksiz yapılandırma olduğunda ve ikincil DNS sunucusu olduğunda ikincil DNS ayarlanır. Küçük bir organizasyonunuz varsa ve DNS sunucusu ayarlanmazsa yönlendiricinin IP adresini ayarlayın.
Proxy sunucusu bilgileri	<input type="checkbox"/> Proxy sunucusu adı	İnternet'e intranetten erişmek için ağ ortamınız proxy sunucusunu kullandığınızda ve yazıcının doğrudan internet'e eriştiği işlevi kullandığınızda bunu ayarlayın. Aşağıdaki işlevler için yazıcı doğrudan İnternet'e bağlanın. <input type="checkbox"/> Epson Connect Hizmetleri <input type="checkbox"/> Diğer şirketlerin bulut hizmetleri <input type="checkbox"/> Bellenim güncelleme
Bağlantı noktası numarası bilgileri	<input type="checkbox"/> Bırakılacak bağlantı noktası numarası	Yazıcı ve bilgisayar tarafından kullanılan bağlantı noktası numarasını kontrol edin, sonra gerekirse bir güvenlik duvarıyla engellenen bağlantı numarasını bırakın. Yazıcı tarafından kullanılan bağlantı noktası numarası için aşağıya bakın. "Yazıcı İçin Bağlantı Noktasını Kullanma" sayfa 435

IP Adresi Ataması

Bunlar aşağıdaki IP adresi ataması türleridir.

Statik IP adresi:

Önceden belirlenen IP adresini yazıcıya (ana makine) manüel atayın.

Ağa bağlanma bilgilerinin (alt ağ maskesi, varsayılan ağ geçidi, DNS sunucusu vb.) manuel ayarlanması gerekir.

IP adresi aygıt kapatılsa bile değişmez, bu yüzden IP adresini değiştiremediğiniz bir ortam olmadan aygıtları yönetmek istediğinizde veya aygıtları IP adresini kullanarak yönetmek istediğinizde bu kullanışlıdır. Birçok bilgisayarın erişebildiği yazıcı, sunucu vb. ayarlarını öneririz. Ayrıca, IPsec/IP filtreleme gibi güvenlik özellikleri kullanılırken sabit bir IP adresi atayın, böylece IP adresi değişmez.

DHCP işlevini (dinamik IP adresi) kullanarak otomatik atama:

IP adresini yazıcıya (ana makine) DHCP sunucusunun veya yönlendiricinin DHCP işlevini kullanarak otomatik atayın.

Ağa bağlanma bilgileri (alt ağ maskesi, varsayılan ağ geçidi, DNS sunucusu vb.) otomatik ayarlanır, bu yüzden aygıtı ağa kolayca bağlayabilirsiniz.

Aygıt veya yönlendirici kapatılırsa veya DHCP sunucusu ayarlarına bağlı olarak yeniden bağlanırken IP adresi değişebilir.

IP adresi ve IP adresini izleyebilen protokollerle iletişim kurma dışında aygıtları yönetmenizi öneririz.

Not:

DHCP'nin IP adresi ayırma işlevini kullandığımızda, aynı IP adresini aygıtlara istediğiniz zaman atayabilirsiniz.

DNS Sunucusu ve Proxy Sunucusu

DNS sunucusunun IP adresi bilgileriyle ilişkilendirilmiş bir ana bilgisayar adı, e-posta adresinin etki alanı adı vb.'si vardır.

Bilgisayar veya yazıcı IP iletişimi gerçekleştirirken diğer taraf ana bilgisayar adı, etki alanı adı vb. ile tanımlanıyorsa iletişim mümkün değildir.

O bilgi için DNS sunucusunu sorgular ve diğer tarafın IP adresini alır. Bu işlem ad çözümlemesi olarak adlandırılır.

Bu yüzden, bilgisayar ve yazıcı gibi aygıtlar IP adresi kullanılarak iletişim kurabilir.

E-posta işlevi veya Internet bağlantısı işlevini kullanarak iletişim kurmak için yazıcı için ad çözümlemesi gerekir.

Bu işlevleri kullanırken, DNS sunucusu ayarlarını yapın.

DHCP sunucusu veya yönlendiricinin DHCP işlevini kullanarak yazıcının IP adresini atarken otomatik ayarlanır.

Proxy sunucusu ağ ve Internet arasındaki ağ geçidine yerleştirilir ve bunlardan her biri yerine bilgisayar, yazıcı ve Internet (karşı sunucu) ile iletişim kurar. Karşı sunucu yalnızca proxy sunucusuyla iletişim kurar. Bu yüzden, IP adresi ve bağlantı noktası numarası gibi yazıcı bilgileri okunamaz ve güvenliğin artması beklenir.

Internet'e proxy sunucusu yoluyla bağlandığınızda, yazıcıdaki proxy sunucusunu yapılandırın.

Kontrol Panelinden Ağa Bağlanma

Yazıcının kontrol panelini kullanarak yazıcıyı ağa bağlayın.

IP Adresi Atama

IP Adresi, Alt Ağ Maskesi, Varsayılan Ağ Geçidi gibi temel öğeleri ayarlayın.

Bu kısımda statik bir IP adresi ayarlama prosedürü açıklanmaktadır.

Kilit Ayarları etkinken bir yazıcıda ayarları yapılandırmak istiyorsanız, yönetici olarak oturum açmanız gerekir.

Yazıcı ekranında  görüntülenirse, bu simgeye dokunun ve yönetici olarak oturum açın.

1. Yazıcıyı açın.
2. Yazıcının kontrol panelinde giriş ekranından **Ayarlar > Genel Ayarlar > Ağ Ayarları** > öğesini seçin.
3. **Gelişmiş > TCP/IP** öğesini seçin.

4. **IP Adresi Alın** için **Manuel** seçeneğini belirleyin.

Yönlendiricinin DHCP işlevini kullanarak IP adresini otomatik olarak ayarladığınızda, **Otomatik** ögesini seçin. Bu durumda, ayrıca adım 5 ile 6 arasında **IP Adresi**, **Alt Ağ Maskesi** ve **Varsayılan Ağ Geçidi** otomatik olarak ayarlanır, bu nedenle adım 7'ye gidin.

5. IP adresini girin.

Önceki ekranda yansıtılan değeri onaylayın.

6. **Alt Ağ Maskesi** ve **Varsayılan Ağ Geçidi** öğelerini ayarlayın.

Önceki ekranda yansıtılan değeri onaylayın.



Önemli:

IP Adresi, Alt Ağ Maskesi ve Varsayılan Ağ Geçidi kombinasyonu yanlışsa, Ayarı Başlat etkin değildir ve ayarlara devam edilemez. Girişte bir hata olmadığını onaylayın.

7. Birincil DNS sunucusunun IP adresini girin.

Önceki ekranda yansıtılan değeri onaylayın.

IP adresi atama ayarları için **Otomatik** seçeneğini belirlediğinizde, **Manuel** veya **Otomatik** kısmından DNS sunucusu ayarlarını seçebilirsiniz. DNS sunucusu adresini otomatik olarak alamıyorsanız, **Manuel** ögesini seçin ve DNS sunucusu adresini girin. Sonra, ikincil DNS sunucusu adresini doğrudan girin. **Otomatik** ögesini seçerseniz, adım 9'a gidin.

8. İkincil DNS sunucusunun IP adresini girin.

Önceki ekranda yansıtılan değeri onaylayın.

9. Şuna dokunun **Ayarı Başlat**.

İlgili Bilgi

➔ “Yönetici Parolasının Varsayılan Değeri” sayfa 19

Proxy Sunucusunu Ayarlama

Aşağıdakilerden ikisi de doğruysa proxy sunucusunu ayarlayın.

Proxy sunucusu Internet bağlantısı için oluşturulur.

Epson Connect hizmeti veya başka bir şirketin bulut hizmetleri gibi bir yazıcının doğrudan Internet'e bağlanabileceği bir işlev kullanırken.

Kilit Ayarları etkinken bir yazıcıda ayarları yapılandırmak istiyorsanız, yönetici olarak oturum açmanız gerekir.

Yazıcı ekranında  görüntülenirse, bu simgeye dokununuz ve yönetici olarak oturum açın.

1. Ana ekranda **Ayarlar** ögesini seçin.

IP adresi ayarından sonra ayarlar yaparken, **Gelişmiş** ekranı görüntülenir. Adım 3'e gidin.

2. **Genel Ayarlar** > **Ağ Ayarları** > **Gelişmiş** ögesini seçin.

3. **Proxy Sunucu** ögesini seçin.

4. **Kullan** için **Proxy Sunucu Ayarları** seçimini yapın.
5. Proxy sunucusu için IPv4 veya FQDN biçiminde adresi girin.
Önceki ekranda yansıtılan değeri onaylayın.
6. Proxy sunucusu için bağlantı noktası numarasını girin.
Önceki ekranda yansıtılan değeri onaylayın.
7. **Ayarı Başlat** ögesine dokununuz.

Ethernet'i Bağlama

Bir Ethernet kablosu kullanarak yazıcıyı ağa bağlayın ve bağlantıyı kontrol edin.

Kilit Ayarları etkinken bir yazıcıda ayarları yapılandırmak istiyorsanız, yönetici olarak oturum açmanız gerekir.

Yazıcı ekranında  görüntülenirse, bu simgeye dokununuz ve yönetici olarak oturum açın.

1. Yazıcıyı ve hub'ı (LAN anahtarı) Ethernet kablosu ile bağlayın.
2. Ana ekranda **Ayarlar** ögesini seçin.
3. **Genel Ayarlar** > **Ağ Ayarları** > **Bağlantı Kontrolü** ögesini seçin.
Bağlantı tanılama sonucu görüntülenir. Bağlantının düzgün olduğunu onaylayın.

Kablosuz LAN'a Bağlanma (Wi-Fi)

Yazıcıyı kablosuz LAN'a (Wi-Fi) birçok yolla bağlayabilirsiniz. Kullandığınız ortamla ve koşullarla eşleşen bağlantı yöntemini seçin.

SSID ve parola gibi kablosuz yönlendiriciye ait bilgileri biliyorsanız ayarları manuel yapabilirsiniz.

Kablosuz yönlendirici WPS'yi destekliyorsa düğme ayarı ile ayarları yapabilirsiniz.

Yazıcıyı ağa bağladıktan sonra, yazıcıyı kullanmak istediğiniz iz aygıttan (bilgisayar, akıllı cihaz, tablet vb.) bağlayın.

İlgili Bilgi

- ➔ [“Wi-Fi 5 GHz Bağlantısı Kullanırken Dikkat Edin” sayfa 59](#)
- ➔ [“SSID ve Parolayı Girerek Wi-Fi Ayarlarını Yapma” sayfa 60](#)
- ➔ [“Basmalı Düğme Kurulumu \(WPS\) ile Wi-Fi Ayarlarını Yapma” sayfa 61](#)
- ➔ [“PIN Kodu Ayarına \(WPS\) göre Wi-Fi Ayarlarını Yapma” sayfa 61](#)

Wi-Fi 5 GHz Bağlantısı Kullanırken Dikkat Edin

Bu yazıcı normalde Wi-Fi Direct'e (Basit EN) bağlanırken kanal olarak W52'yi (36 kanal) kullanır. Kablosuz LAN (Wi-Fi) bağlantısı için kanal otomatik olarak seçildiğinden, kullanılan kanal bir Wi-Fi Direct bağlantısı ile aynı anda kullanıldığında farklılık gösterebilir. Kanallar farklıysa, yazıcıya veri gönderme gecikebilir. Kullanıma engel olmazsa, 2,4 GHz bandında SSID'ye bağlayın. 2,4 GHz frekans bandında, kullanılan kanallar eşleşecektir.

Kablosuz LAN'ı 5 GHz'e ayarlarken, Wi-Fi Direct'i devre dışı bırakmanızı öneririz.

SSID ve Parolayı Girerek Wi-Fi Ayarlarını Yapma

Yazıcının kontrol panelinden kablosuz bir yönlendiriciye bağlanmak için gerekli bilgileri girerek bir Wi-Fi ağını ayarlayabilirsiniz. Bu yöntemi kullanarak ayarlamak için kablosuz bir yönlendirici için SSID ve parolaya ihtiyacınız vardır.

Kilit Ayarları etkinken bir yazıcıda ayarları yapılandırmak istiyorsanız, yönetici olarak oturum açmanız gerekir.

Yazıcı ekranında  görüntülenirse, bu simgeye dokununuz ve yönetici olarak oturum açın.

Not:

Varsayılan ayarlarıyla bir kablosuz yönlendirici kullanıyorsanız, SSID ve parola etiket üzerindedir. SSID ve parolayı bilmiyorsanız, kablosuz yönlendiriciyi ayarlayan kişiye başvurun veya kablosuz yönlendiriciyle sağlanan belgelere bakın.

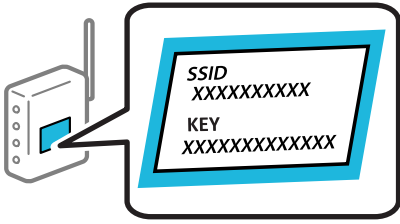

1. Ana ekranda  ögesine dokununuz.

2. **Yönlendirici** ögesini seçin.

3. **Ayarı Başlat** ögesine dokununuz.

Ağ bağlantısı zaten ayarlandıysa bağlantı ayrıntıları görüntülenir. Ayarları değiştirmek için **Wi-Fi bağlantısına değiştirin.** veya **Ayarları Değiştir** ögesine dokununuz.

4. **Wi-Fi Kurulum Sihirbazı** ögesini seçin.

5. SSID'yi seçmek için ekrandaki talimatları izleyin, kablosuz yönlendirici için parolayı girin ve kurulumu başlatın.

Kurulum tamamlandıktan sonra yazıcı için ağ bağlantısı durumunu kontrol etmek istiyorsanız, ayrıntılar için aşağıdaki ilgili bilgiler bağlantısına bakın.

Not:

- SSID'yi bilmiyorsanız, kablosuz yönlendiricinin etiketinde yazıp yazmadığını kontrol edin. Varsayılan ayarlarıyla kablosuz yönlendiriciyi kullanıyorsanız, etikette yazılı SSID'yi kullanın. Bir bilgiyi bulamıyorsanız kablosuz yönlendiriciyle sağlanan belgelere bakın.
- Parola küçük/büyük harf duyarlıdır.
- Parolayı bilmiyorsanız, bilgilerin kablosuz yönlendiricinin etiketinde yazıp yazmadığını kontrol edin. Etiket, parola "Network Key", "Wireless Password" vb. yazılabilir. Varsayılan ayarlarıyla kablosuz yönlendiriciyi kullanıyorsanız, etikette yazılı parolayı kullanın.

İlgili Bilgi

➔ "Yazıcının Ağ Bağlantı Durumunu Kontrol Etme (Ağ Bağlantısı Raporu)" sayfa 289

➔ "Ağ Bağlantısı Raporu Yazdırma" sayfa 62

Basmalı Düğme Kurulumu (WPS) ile Wi-Fi Ayarlarını Yapma

Kablosuz yönlendiricide bir düğmeye basarak bir Wi-Fi ağını otomatik ayarlayabilirsiniz. Aşağıdaki koşullar karşılandığında, bu yöntemi kullanarak ayarlayabilirsiniz.

Kilit Ayarları etkinken bir yazıcıda ayarları yapılandırmak istiyorsanız, yönetici olarak oturum açmanız gerekir.

Yazıcı ekranında  görüntülenirse, bu simgeye dokununuz ve yönetici olarak oturum açın.

- Kablosuz yönlendirici WPS (Wi-Fi Protected Setup) ile uyumludur.
- Kablosuz yönlendiricide bir düğmeye basarak geçerli Wi-Fi bağlantısı kurulmuştur.

Not:

Düğmeyi bulamıyorsanız veya yazılımı kullanarak ayarlarsanız, kablosuz yönlendiriciyle sağlanan belgelere bakın.

1. Ana ekranda  ögesine dokununuz.

2. **Yönlendirici** ögesini seçin.

3. **Ayarı Başlat** ögesine dokununuz.

Ağ bağlantısı zaten ayarlandıysa bağlantı ayrıntıları görüntülenir. Ayarları değiştirmek için **Wi-Fi bağlantısına değiştirin.** veya **Ayarları Değiştir** ögesine dokununuz.

4. **Düğme Kurulumu (WPS)** ögesini seçin.

5. Ekrandaki talimatları izleyin.

Kurulum tamamlandıktan sonra yazıcı için ağ bağlantısı durumunu kontrol etmek istiyorsanız, ayrıntılar için aşağıdaki ilgili bilgiler bağlantısına bakın.

Not:

Bağlantı başarısız olursa kablosuz yönlendiriciyi yeniden başlatın, yazıcıya yaklaştırın ve yeniden deneyin. Hala çalışmıyorsa bir ağ bağlantısı raporu yazdırın ve çözümünü kontrol edin.

İlgili Bilgi

➔ [“Ağ Bağlantısı Raporu Yazdırma” sayfa 62](#)

PIN Kodu Ayarına (WPS) göre Wi-Fi Ayarlarını Yapma

Bir kablosuz yönlendiriciye bir PIN kodu kullanarak otomatik bağlanabilirsiniz. Bir kablosuz yönlendirici WPS (Wi-Fi Korunmalı Kurulumu) özellikliyse ayarlamak için bu yöntemi kullanabilirsiniz. Kablosuz yönlendiriciye bir PIN kodu girmek için bir bilgisayar kullanın.

Kilit Ayarları etkinken bir yazıcıda ayarları yapılandırmak istiyorsanız, yönetici olarak oturum açmanız gerekir.

Yazıcı ekranında  görüntülenirse, bu simgeye dokununuz ve yönetici olarak oturum açın.

1. Ana ekranda  ögesine dokununuz.

Not:

Yazıcı ekranında  görüntülenirse, bu simgeye dokununuz ve yönetici olarak oturum açın.

2. **Yönlendirici** ögesini seçin.

3. **Ayarı Başlat** ögesine dokunun.

Ağ bağlantısı zaten ayarlandıysa bağlantı ayrıntıları görüntülenir. Ayarları değiştirmek için **Wi-Fi bağlantısına değiştirin.** veya **Ayarları Değiştir** ögesine dokunun.

4. **Diğerleri > PIN Kodu Kurulumu (WPS)** ögesini seçin

5. Ekrandaki talimatları izleyin.

Kurulum tamamlandıktan sonra yazıcı için ağ bağlantısı durumunu kontrol etmek istiyorsanız, ayrıntılar için aşağıdaki ilgili bilgiler bağlantısına bakın.

Not:

Bir PIN kodu girme hakkında ayrıntılar için kablosuz yönlendiricinizle sağlanan belgelere bakın.

İlgili Bilgi

➔ [“Ağ Bağlantısı Raporu Yazdırma” sayfa 62](#)

Ağ Bağlantılarında Sorun Giderme

Ağ Bağlantısı Raporu Yazdırma

Yazıcı ve kablosuz yönlendirici arasındaki durumu kontrol etmek için bir ağ bağlantısı raporu yazdırabilirsiniz. Kilit Ayarları etkinken bir yazıcıda ayarları yapılandırmak istiyorsanız, yönetici olarak oturum açmanız gerekir.

Yazıcı ekranında  görüntülenirse, bu simgeye dokunun ve yönetici olarak oturum açın.

1. Ana ekranda **Ayarlar** ögesini seçin.

2. Aşağıdakileri seçin: **Genel Ayarlar > Ağ Ayarları > Bağlantı Kontrolü.**

Bağlantı kontrolü başlar.

3. Tanılama sonuçları ekranda görüntülenirken talimatları izleyin.

Bir hata oluştuysa, ağ bağlantısı raporunu kontrol edin ve sonra yazdırılan çözümleri izleyin.

İlgili Bilgi

➔ [“Ağ Ayarları” sayfa 405](#)

➔ [“Ağ Bağlantısı Raporu Hakkında Mesaj ve Çözümler” sayfa 65](#)

Ağa Bağlanılamıyor

IP adresi yanlış atanmış.

Yazıcıya atanan IP adresi 169.254.XXX.XXX ve alt ağ maskesi 255.255.0.0 ise IP adresi doğru atanmamış olabilir.

Yazıcının kontrol panelinde **Ayarlar > Genel Ayarlar > Ağ Ayarları > Gelişmiş > TCP/IP** ögesini seçin ve sonra IP adresinin ve alt ağ maskesinin yazıcıya atandığını kontrol edin.

Kablosuz yönlendiriciyi yeniden başlatın veya yazıcının ağ ayarlarını sıfırlayın.

Yazıcı ağ ayarları yanlışsa, ağ ortamına göre yazıcı ağ ayarlarını yeniden yapılandırın.

İlgili Bilgi

➔ [“Kontrol Panelinden Ağa Bağlanma” sayfa 57](#)

Yazıcı IEEE 802.3az (Energy Efficient Ethernet) destekleyen aygıtlar kullanılarak Ethernet ile bağlandı.

IEEE 802.3az (Enerji Tasarruflu Ethernet)'i destekleyen cihazlar kullanarak yazıcıyı Ethernet ile bağlarken, kullandığınız hub veya yönlendiriciye bağlı olarak aşağıdaki sorunlar oluşabilir.

- Bağlantı tutarsız duruma gelir, art arda yazıcı bağlanır ve bağlantısı kesilir.
- Yazıcıya bağlanılamıyor.
- İletişim hızı yavaşlar.

Yazıcı için IEEE802.3az'yi devre dışı bırakmak ve bağlanmak için aşağıdaki adımları izleyin.

1. Bilgisayara ve yazıcıya bağlı Ethernet kablosunu çıkarın.
2. Bilgisayar için IEEE802.3az etkinleştirildiğinde, devre dışı bırakın.
Ayrıntılar için bilgisayarla sağlanan belgelere bakın.
3. Bilgisayarı ve yazıcıyı bir Ethernet kablosuyla doğrudan bağlayın.
4. Yazıcıda, bir ağ bağlantısı raporu yazdırın.
[“Ağ Bağlantısı Raporu Yazdırma” sayfa 62](#)
5. Ağ bağlantısı raporundan yazıcının IP adresini kontrol edin.
6. Bilgisayarda, Web Config'e erişin.
Bir Web tarayıcısını başlatın ve ardından yazıcının IP adresini girin.
[“Yazıcı İşlemlerini Yapılandırma İçin Uygulama \(Web Config\)” sayfa 390](#)
7. **Oturum Aç** ögesini seçin ve yönetici parolasını girin.
8. **Ağ > Kablolu LAN** ögesini seçin.
9. **Kapalı** için **IEEE 802.3az** seçimini yapın.
10. **İleri** ögesine tıklayın.
11. **Tamam** ögesine tıklayın.
12. Bilgisayara ve yazıcıya bağlı Ethernet kablosunu çıkarın.
13. 2. adımda bilgisayar için IEEE802.3az'yi devre dışı bıraktıysanız, etkinleştirin.
14. Adım 1'de çıkardığınız Ethernet kablolarını bilgisayara ve yazıcıya bağlayın.
Sorun hala devam ediyorsa yazıcı dışındaki cihazlar soruna neden oluyor olabilir.

Wi-Fi bağlantısı için ağ cihazlarıyla ilgili bir şeyler yanlış.

Ortamınızda kablosuz LAN yönlendiricisini sıfırlayabiliyorsanız, aşağıdakileri deneyin.

Ağa bağlamak istediğiniz cihazları kapatın. Yaklaşık 10 saniye bekleyin ve sonra cihazları şu sırayla açın; kablosuz yönlendirici, bilgisayar veya mobil cihazlar ve sonra yazıcı. Yazıcıyı ve bilgisayarı veya mobil cihazları radyo dalgası iletişimine yardımcı olmak için kablosuz yönlendiricinin yakınına taşıyın ve sonra ağ ayarlarını yeniden yapmayı deneyin.

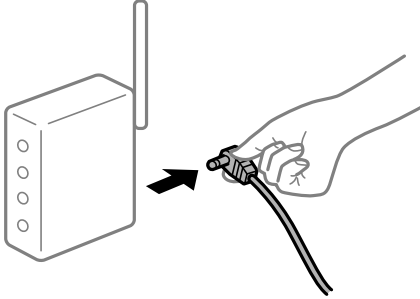

Araları çok açık olduğundan cihazlar kablosuz yönlendiriciden sinyalleri alamıyor.

Cihazı kurulum ortamında taşıyabiliyorsanız aşağıdakileri deneyin.

Bilgisayarı veya akıllı cihazı ve yazıcıyı kablosuz yönlendiricinin yakınına taşıdıktan sonra kablosuz yönlendiriciyi kapatın ve sonra yeniden açın.

Kablosuz yönlendiriciyi değiştirirken, ayarlar yeni yönlendiriciyle eşleşmiyor.

Bağlantı ayarlarını yeni kablosuz yönlendiriciyle eşleşecek şekilde yeniden yapın.

İlgili Bilgi

➔ [“Kontrol Panelinden Ağa Bağlanma” sayfa 57](#)

Bilgisayardan veya mobil cihazlardan ve bilgisayardan bağlanan SSID'ler farklı.

Birden fazla kablosuz yönlendiriciyi aynı anda kullanırken veya kablosuz yönlendiricinin birden fazla SSID'si ve aygıtı farklı SSID'lere bağlandığında, kablosuz yönlendiriciye bağlanamazsınız.

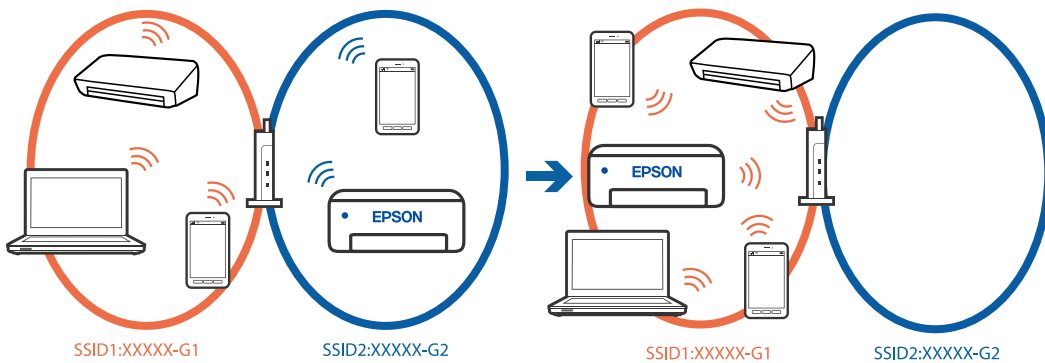

Bilgisayarı veya mobil cihazları yazıcıyla aynı SSID'ye bağlayın.

Ağ bağlantısı kontrol raporunu yazdırarak yazıcının bağlı olduğu SSID'yi kontrol edin.

- ❑ Yazıcıya bağlamak istediğiniz tüm bilgisayarlarda ve mobil cihazlarda, bağlı olduğunuz Wi-Fi veya ağın adını kontrol edin.
- ❑ Yazıcı ve bilgisayarınız veya mobil cihazlarınız farklı ağlara bağlıysa, cihazı yazıcının bağlı olduğu SSID'ye yeniden bağlayın.

Kablosuz yönlendiricide özel bir ayraç bulunur.

Çoğu kablosuz yönlendiricinin, aynı SSID içindeki aygıtlar arasındaki iletişimi engelleyen bir ayırıcı işlevi vardır. Aynı ağa bağlı olsalar bile yazıcı ile bilgisayar veya mobil cihazlar arasında iletişim kuramıyorsanız, kablosuz yönlendiricideki ayırıcı işlevini devre dışı bırakın. Ayrıntılar için kablosuz yönlendiriciyle verilen kılavuza bakın.

Ağ Bağlantısı Raporu Hakkında Mesaj ve Çözümler

Ağ bağlantısı raporundaki mesaj ve hata kodlarını kontrol edin ve sonra çözümleri izleyin.

Check Network Connection

Check Result: FAIL

Error code: (E-2)

See the Network Status and check if the Network Name (SSID) is the SSID you want to connect.
If the SSID is correct, make sure to enter the correct password and try again.

If your problems persist, see your documentation for help and networking tips.

Checked Items

Wireless Network Name (SSID) Check	FAIL
Communication Mode Check	Unchecked
Security Mode Check	Unchecked
MAC Address Filtering Check	Unchecked
Security Key/Password Check	Unchecked
IP Address Check	Unchecked
Detailed IP Setup Check	Unchecked

Network Status

Printer Name	EPSON XXXXXX
Printer Model	XX-XXX Series
IP Address	169.254.137.8
Subnet Mask	255.255.0.0
Default Gateway	
Network Name (SSID)	EpsonNet
Security	None
Signal Strength	Poor
MAC Address	F8:D0:27:40:C0:AC

a. Hata kodu

b. Ağ Ortamındaki Mesajlar

İlgili Bilgi

- ➔ “E-1” sayfa 66
- ➔ “E-2, E-3, E-7” sayfa 66
- ➔ “E-5” sayfa 67

- ➔ “E-6” sayfa 67
- ➔ “E-8” sayfa 67
- ➔ “E-9” sayfa 68
- ➔ “E-10” sayfa 68
- ➔ “E-11” sayfa 69
- ➔ “E-12” sayfa 69
- ➔ “E-13” sayfa 70
- ➔ “Ağ Ortamındaki Mesaj” sayfa 70

E-1

Çözümler:

- Ethernet kablosunun yazıcınıza, bir hub'a veya diğer ağ cihazlarına tam olarak bağlandığından emin olun.
- Hub veya diğer ağ aygıtlarının açık olduğundan emin olun.
- Yazıcıyı Wi-Fi ile bağlamak istiyorsanız, devre dışı bırakılacağından yazıcı için Wi-Fi ayarlarını yeniden yapın.

E-2, E-3, E-7

Çözümler:

- Kablosuz yönlendiricinizin açık olduğundan emin olun.
- Bilgisayarınızın veya diğer aygıtların kablosuz yönlendiriciye düzgün bağlandığını kontrol edin.
- Kablosuz yönlendiriciyi kapatın. Yaklaşık 10 saniye bekleyin ve sonra açın.
- Yazıcıyı kablosuz yönlendiriciye yakın bir yere koyun ve aralarındaki engelleri kaldırın.
- SSID'yi el ile girdiyse, doğru olup olmadığını kontrol edin. SSID'yi ağ bağlantı raporundaki **Network Status** bölümünden kontrol edin.
- Bir kablosuz yönlendiricinin noktasının birden fazla SSID'si varsa görüntülenen SSID'yi seçin. SSID uyumlu olmayan bir frekans kullandığında, yazıcı bunları görüntüleyemez.
- Ağ bağlantısını kurmak için düğme ayarını kullanıyorsanız kablosuz yönlendiricinizin WPS'yi desteklediğinden emin olun. Kablosuz yönlendiriciniz WPS'yi desteklemiyorsa düğme ayarını kullanamazsınız.
- Kablosuz yönlendiriciyi bağlamadan önce SSID'nizi ve parolanızı bildiğinizden emin olun. Varsayılan ayarlarıyla bir kablosuz yönlendirici kullanıyorsanız, SSID ve parola erişim noktasındaki etiket üzerindedir. SSID ve parolanızı bilmiyorsanız, kablosuz yönlendiriciyi ayarlayan kişiye başvurun veya kablosuz yönlendiriciyle sağlanan belgelere bakın.
- İnternet paylaşımını bir mobil cihazdan üretilen bir SSID'ye bağlanmak istiyorsanız, mobil cihazla sağlanan belgelerdeki SSID ve parolayı kontrol edin.
- Wi-Fi bağlantınız aniden kesilirse aşağıdaki durumları kontrol edin. Bu durumlardan herhangi biri varsa aşağıdaki web sitesinden yazılımı indirerek ve çalıştırarak ağ ayarlarınızı sıfırlayın.

<https://epson.sn> > **Kurulum**

- Düğme ayarı kullanılarak başka bir mobil cihaz ağa eklendi.
- Düğme ayarı dışında bir yöntem kullanılarak Wi-Fi ağı ayarlandı.

İlgili Bilgi

- ➔ “Bilgisayara Bağlanmak İçin Ayarlar Yapma” sayfa 289
- ➔ “Kablosuz LAN’a Bağlanma (Wi-Fi)” sayfa 59

E-5

Çözümler:

Kablosuz yönlendiricinin güvenlik türünün aşağıdakilerden birine ayarlandığından emin olun. Aksi halde, kablosuz yönlendiricideki güvenlik türünü değiştirin ve sonra yazıcının ağ ayarlarını sıfırlayın.

- WEP-64 bit (40 bit)
- WEP-128 bit (104 bit)
- WPA PSK (TKIP/AES)*
- WPA2 PSK (TKIP/AES)*
- WPA3-SAE (AES)
- WPA2-Enterprise
- WPA3-Enterprise

* WPA PSK, WPA Kişisel olarak da bilinir. WPA2 PSK, WPA2 Kişisel olarak da bilinir.

E-6

Çözümler:

- MAC adresi filtresinin devre dışı bırakılıp bırakılmadığını kontrol edin. Etkinse, yazıcının MAC adresini kaydedin, böylece filtrelenmez. Ayrıntılar için kablosuz yönlendiriciyle verilen belgelere bakın. Yazıcının MAC adresini ağ bağlantısı raporunda **Network Status** bölümünden kontrol edebilirsiniz.
- Kablosuz yönlendiriciniz WEP güvenliği ile paylaşılan kimlik doğrulamasını kullanıyorsa, kimlik doğrulama anahtarının ve dizinin doğru olduğundan emin olun.
- Kablosuz yönlendiricideki bağlanabilir cihaz sayısı bağlamak istediğiniz ağ cihazı sayısından azsa, bağlanabilir cihaz sayısını artırmak için kablosuz yönlendiricide ayarları yapın. Ayarları yapmak için kablosuz yönlendiriciyle verilen belgelere bakın.
- Kablosuz yönlendiriciyi kapatın. Yaklaşık 10 saniye bekleyin ve sonra açın.
- Yazıcının ağ ayarlarını tekrar yapın.

İlgili Bilgi

- ➔ “Bilgisayara Bağlanmak İçin Ayarlar Yapma” sayfa 289

E-8

Çözümler:

- Kablosuz yönlendiricinin DHCP'si etkinse, yazıcının TCP/IP ayarlarını Otomatik olarak ayarlayın.
- Yazıcının IP Adresini Al ayarı Elle olarak ayarlanırsa elle ayarladığınız IP adresi aralık dışında olduğundan (örneğin 0.0.0.0) geçersizdir. Yazıcının kontrol panelinden geçerli bir IP adresi ayarlayın.

- Kablosuz yönlendiriciyi kapatın. Yaklaşık 10 saniye bekleyin ve ardından açın.
- Yazıcının ağ ayarlarını tekrar yapın.

İlgili Bilgi

➔ “IP Adresi Atama” sayfa 57

E-9

Çözümler:

Aşağıdakileri kontrol edin.

- Cihazlar açık.
- Yazıcıya bağlamak istediğiniz cihazlardan Internet'e ve aynı ağdaki diğer bilgisayarlara veya ağ cihazlarına erişebiliyorsunuz.

Yukarıdakileri onayladıktan sonra yazıcınız ve ağ aygıtlarınız hala bağlanmıyorsa aşağıdakileri deneyin.

- Kablosuz yönlendiriciyi kapatın. Yaklaşık 10 saniye bekleyin ve ardından açın.
- Yazıcıyla aynı ağ üzerindeki bilgisayarda, yükleyiciyi kullanarak ağ ayarlarını yapın. Yükleyiciyi aşağıdaki web sitesinden indirebilirsiniz.

<https://epson.sn> > **Kurulum**

Sorun devam ederse, Ağ Bağlantısı Raporu'nda listelenen yazıcının IP adresini kontrol edin ve yönlendirici üreticinize başvurun.

İlgili Bilgi

➔ “Bilgisayara Bağlanmak İçin Ayarlar Yapma” sayfa 289

E-10

Çözümler:

Aşağıdakileri kontrol edin.

- Ağdaki diğer cihazlar açık.
- Ağ adresleri (IP adresi, alt ağ maskesi ve varsayılan ağ geçidi) yazıcının IP Adresi Al değeri Manüel olarak ayarlanırsa doğrudur.

Bunlar yanlırsa ağ adresini sıfırlayın. IP adresi, alt ağ maskesi ve varsayılan ağ geçidini ağ bağlantı raporunda **Network Status** bölümünden kontrol edebilirsiniz.

Yukarıdakiler doğrulandıktan sonra yazıcınız ve ağ cihazlarınız hala bağlanmıyorsa, aşağıdakileri deneyin.

- Kablosuz yönlendiriciyi kapatın. Yaklaşık 10 saniye bekleyin ve sonra açın.
- Yükleyiciyi kullanarak yazıcıyla aynı ağdaki bilgisayarda ağ ayarlarını yapın. Aşağıdaki web sitesinden çalıştırabilirsiniz.

<https://epson.sn> > **Kurulum**

İlgili Bilgi

➔ “IP Adresi Atama” sayfa 57

E-11

Çözümler:

Aşağıdakileri kontrol edin.

- Yazıcının TCP/IP Kurulum ayarını Manüel olarak ayarlarsanız, varsayılan ağ geçidi adresi doğrudur.
- Varsayılan ağ geçidi olarak ayarlanan cihaz açık.

Varsayılan ağ geçidi adresini doğru ayarlayın. Varsayılan ağ geçidi adresini ağ bağlantısı raporunda **Network Status** bölümünden kontrol edebilirsiniz.

Yukarıdakiler doğrulandıktan sonra yazıcınız ve ağ cihazlarınız hala bağlanmıyorsa, aşağıdakileri deneyin.

- Kablosuz yönlendiriciyi kapatın. Yaklaşık 10 saniye bekleyin ve sonra açın.
- Yükleyiciyi kullanarak yazıcıyla aynı ağdaki bilgisayarda ağ ayarlarını yapın. Aşağıdaki web sitesinden çalıştırabilirsiniz.

<https://epson.sn> > Kurulum

İlgili Bilgi

➔ “IP Adresi Atama” sayfa 57

E-12

Çözümler:

Aşağıdakileri kontrol edin.

- Ağdaki diğer cihazlar açık.
- El ile giriyorsanız ağ adresleri (IP adresi, alt ağ maskesi ve varsayılan ağ geçidi) doğru.
- Diğer cihazlar için ağ adresleri (alt ağ maskesi ve varsayılan ağ geçidi) aynı.
- IP adresi diğer cihazlarla çakışmıyor.

Yukarıdakiler doğrulandıktan sonra yazıcınız ve ağ aygıtlarınız hala bağlanmıyorsa aşağıdakileri deneyin.

- Kablosuz yönlendiriciyi kapatın. Yaklaşık 10 saniye bekleyin ve sonra açın.
- Yükleyiciyi kullanarak ağ ayarlarını tekrar yapın. Aşağıdaki web sitesinden çalıştırabilirsiniz.

<https://epson.sn> > Kurulum

- WEP güvenlik türünü kullanan bir kablosuz yönlendiricide birçok parolayı kaydedebilirsiniz. Birçok parola kaydedildiyse ilk kaydedilen parolanın yazıcıda ayarlanıp ayarlanmadığını kontrol edin.

İlgili Bilgi

➔ “IP Adresi Atama” sayfa 57

➔ “Bilgisayara Bağlanmak İçin Ayarlar Yapma” sayfa 289

E-13

Çözümler:

Aşağıdakileri kontrol edin.

- Bir kablosuz yönlendirici, hub ve yönlendirici gibi ağ cihazları açık.
- Ağ cihazları için TCP/IP Ayarı manüel yapılmadı. (Yazıcının TCP/IP Ayarı otomatik ayarlanırken diğer ağ cihazları için TCP/IP Ayarı manüel gerçekleştirilirse yazıcının ağı diğer cihazların ağından farklı olabilir.)

Yukarıdakileri kontrol ettikten sonra hala çalışmıyorsa aşağıdakileri deneyin.

- Kablosuz yönlendiriciyi kapatın. Yaklaşık 10 saniye bekleyin ve sonra açın.
- Yükleyiciyi kullanarak yazıcıyla aynı ağdaki bilgisayarda ağ ayarlarını yapın. Aşağıdaki web sitesinden çalıştırabilirsiniz.
<https://epson.sn> > **Kurulum**
- WEP güvenlik türünü kullanan bir kablosuz yönlendiricide birçok parolayı kaydedebilirsiniz. Birçok parola kaydedildiyse ilk kaydedilen parolanın yazıcıda ayarlanıp ayarlanmadığını kontrol edin.

İlgili Bilgi

- ➔ “IP Adresi Atama” sayfa 57
- ➔ “Bilgisayara Bağlanmak İçin Ayarlar Yapma” sayfa 289

Ağ Ortamındaki Mesaj

Mesaj	Çözüm
The Wi-Fi environment needs to be improved. Turn the wireless router off and then turn it on. If the connection does not improve, see the documentation for the wireless router.	Yazıcıyı kablosuz yönlendiriciye yaklaştırdıktan ve aralarındaki engelleri kaldırdıktan sonra, kablosuz yönlendiriciyi kapatın. Yaklaşık 10 saniye bekleyin ve sonra açın. Hala bağlanmıyorsa kablosuz yönlendiriciyle sağlanan belgelere bakın.
*No more devices can be connected. Disconnect one of the connected devices if you want to add another one.	Bilgisayar ve aynı anda bağlanabilen akıllı cihazlar Wi-Fi Direct (Basit EN) bağlantısında tam bağlanırlar. Başka bir bilgisayar veya akıllı cihaz eklemek için önce bağlı cihazlardan birinin bağlantısını kesin veya başka bir ağa bağlayın. Ağ durum sayfasını veya yazıcının kontrol panelini kontrol ederek eşzamanlı olarak bağlanabilen kablosuz cihaz sayısını ve bağlı cihazların sayısını onaylayabilirsiniz.
The same SSID as Wi-Fi Direct exists in the environment. Change the Wi-Fi Direct SSID if you cannot connect a mobile device to the printer.	Yazıcının kontrol panelinde, Wi-Fi Direct Kurulumu ekranına gidin ve ayarı değiştirmek için menüyü seçin. DIRECT-XX- ardından gelen ağ adını değiştirebilirsiniz. En fazla 22 karakter girin.

İlgili Bilgi

- ➔ “Yazdırma Durumu Sayfası:” sayfa 406

Yazıcıyı Kullanıma Göre Hazırlama ve Ayarlama

Kullanılabilir İsteğe Bağlı Öğeleri Ayarlama

Bilgisayardan yazdırırken isteğe bağlı bir kağıt kaynağı kullanmak için yazıcı sürücüsünde ayarlar yapmanız gerekir.

Kullanılabilir İsteğe Bağlı Öğeleri Ayarlama - Windows

Not:

Bilgisayarımızda yönetici olarak oturum açın.

1. **İsteğe Bağlı Ayarlar** sekmesini yazıcı özelliklerinden açın.

Windows 11

Başlat düğmesine tıklayın ve ardından **Ayarlar > Bluetooth ve cihazlar > Yazıcılar ve tarayıcılar** öğelerini seçin. **Yazıcı > Yazıcı özellikleri** öğesini seçin ve ardından **İsteğe Bağlı Ayarlar** sekmesini tıklayın.

Windows 10/Windows Server 2022/Windows Server 2019/Windows Server 2016

Başlat düğmesine tıklayın ve ardından **Windows Sistemi > Denetim Masası > Donanım ve Ses** içinde **Aygıtları ve yazıcıları görüntüle** öğesini seçin. Yazıcınıza sağ tıklayın veya basılı tutup **Yazıcı özellikleri**'ni seçin ve ardından **İsteğe Bağlı Ayarlar** sekmesine tıklayın.

Windows 8.1/Windows 8/Windows Server 2012 R2/Windows Server 2012

Donanım ve Ses içinde **Masaüstü > Ayarlar > Denetim Masası > Aygıtları ve yazıcıları görüntüle** öğesini seçin. Yazıcınıza sağ tıklayın veya basılı tutup **Yazıcı özellikleri**'ni seçin ve ardından **İsteğe Bağlı Ayarlar** sekmesine tıklayın.

Windows 7/Windows Server 2008 R2

Başlat düğmesine tıklayın, **Denetim Masası > Donanım ve Ses > Tarayıcı ve Kameralar** öğesini seçin ve ardından yazıcının görüntülenip görüntülenmediğini kontrol edin. Yazıcıya sağ tıklayın, **Yazıcı özellikleri**'ni seçin ve ardından **İsteğe Bağlı Ayarlar** öğesine tıklayın.

Windows Server 2008

Başlat düğmesini tıklayın ve sonra **Donanım ve Ses** bölümünden **Denetim Masası > Yazıcılar** seçeneklerini seçin. Yazıcıya sağ tıklayın, **Özellik**'i seçin ve ardından **İsteğe Bağlı Ayarlar** öğesine tıklayın.

2. **Yazıcıdan al** seçeneğini ve ardından **Al** seçeneğini tıklayın.

3. **Tamam** öğesini tıklayın.

Kullanılabilir İsteğe Bağlı Öğeleri Ayarlama - Windows PostScript

Not:

Bilgisayarımızda yönetici olarak oturum açın.

1. Yazıcı özelliklerinden **Aygıt Ayarları** sekmesini açın.

Windows 11

Başlat düğmesine tıklayın ve ardından **Ayarlar > Bluetooth ve cihazlar > Yazıcılar ve tarayıcılar** öğelerini seçin. **Yazıcı > Yazıcı özellikleri** öğesini seçin ve ardından **Aygıt Ayarları** sekmesini tıklayın.

- Windows 10/Windows Server 2022/Windows Server 2019/Windows Server 2016

Başlat düğmesine tıklayın ve ardından **Windows Sistemi > Denetim Masası > Donanım ve Ses** içinde **Aygıtları ve yazıcıları görüntüle** ögesini seçin. Yazıcınıza sağ tıklayın veya basılı tutup **Yazıcı özellikleri**, ögesini seçin ve ardından **Cihaz Ayarları** sekmesine tıklayın.

- Windows 8.1/Windows 8/Windows Server 2012 R2/Windows Server 2012

Masaüstü > Ayarlar > Denetim Masası > Donanım ve Ses içinde **Aygıtları ve yazıcıları görüntüle** ögesini seçin. Yazıcınıza sağ tıklayın veya basılı tutup **Yazıcı özellikleri**, ögesini seçin ve ardından **Cihaz Ayarları** sekmesine tıklayın.

- Windows 7/Windows Server 2008 R2

Başlat düğmesini tıklattın ve **Denetim Masası > Donanım ve Ses** içinde **Aygıtları ve yazıcıları görüntüle** ögesini seçin. Yazıcınıza sağ tıklayın ve **Yazıcı özellikleri**'ni seçin ve ardından **Cihaz Ayarları** sekmesine tıklayın.

- Windows Server 2008

Başlat düğmesini tıklattın ve **Denetim Masası > Donanım ve Ses** içinde **Yazıcılar** ögesini seçin. Yazıcınıza sağ tıklayın ve **Özellikler**'i seçin ve ardından **Cihaz Ayarları** sekmesine tıklayın.

2. **Yüklenbilir Seçenekler** ayarında isteğe bağlı cihazı seçin.
3. **Tamam** ögesini tıklattın.

Kullanılabilir İsteğe Bağlı Öğeleri Ayarlama - Mac OS

1. Apple menüsü > **Yazıcılar ve Tarayıcılar** (veya **Yazdırma ve Tarama, Yazdırma ve Fakslama**) kısmından **Sistem Tercihleri** (veya **Sistem Ayarları**) ögesini ve sonra yazıcıyı seçin. **Seçenekler ve Sarf Malzemeleri > Seçenekler** (veya **Sürücü**) ögesini tıklattın.
2. İsteğe bağlı ünitenin türüne göre ayarları yapın.
3. **Tamam** ögesini tıklattın.

Kullanılabilir İsteğe Bağlı Öğeleri Ayarlama - Mac OSPostScript

1. Apple menüsü > **Yazıcılar ve Tarayıcılar** (veya **Yazdırma ve Tarama, Yazdırma ve Fakslama**) kısmından **Sistem Tercihleri** (veya **Sistem Ayarları**) ögesini ve sonra yazıcıyı seçin. **Seçenekler ve Sarf Malzemeleri > Seçenekler** (veya **Sürücü**) ögesini tıklattın.
2. İsteğe bağlı ünitenin türüne göre ayarları yapın.
3. **Tamam** ögesini tıklattın.

Bir E-posta Sunucusu Kaydetme

E-posta sunucusunu yapılandırmadan önce aşağıdakileri kontrol edin.

- Yazıcı ağa bağlı

- E-posta sunucusu için kurulum bilgileri

İnternet tabanlı bir e-posta sunucusu kullanıyorsanız, sağlayıcıdan veya web sitesinden ayar bilgilerini kontrol edin.

Not:

Taranan görüntüleri, bir e-posta sunucusu ayarlamana gerek kalmadan Epson'un bulut hizmeti Epson Connect aracılığıyla e-postayla da gönderebilirsiniz. Daha ayrıntılı bilgi için *Bulutla Tara Özelliğine* bakın.

[“Bulutla Tara Özelliğine Hazırlama” sayfa 115](#)

Kaydetme

Web Config'e erişin, **Ağ** sekmesi > **E-posta Sncsu** > **Temel** ögesini seçin.

[“Bir Web Tarayıcısında Web Config Çalıştırma” sayfa 391](#)

Yazıcının kontrol panelinde de ayarları yapabilirsiniz. **Ayarlar** > **Genel Ayarlar** > **Ağ Ayarları** > **Gelişmiş** > **E-posta Sncsu** > **Sncu Ayarları** ögesini seçin.

E-posta Sunucusu Ayar Öğeleri

Öge	Ayarlar ve Açıklama	
Doğrulama Yöntemi	Posta sunucusuna erişmek için yazıcı için kimlik doğrulama yöntemini belirtin.	
	Kapalı	Posta sunucusunun kimlik doğrulamaya ihtiyaç duymadığı zamanı ayarlayın.
	SMTP Doğrulaması	E-postayı gönderirken SMTP sunucusunda (giden posta sunucusu) kimlik doğrulaması yapar. Posta sunucusunun SMTP kimlik doğrulamasını desteklemesi gerekir.
	SMTP öncesinde POP	E-postayı göndermeden önce POP3 sunucusunda (giden posta sunucusu) kimlik doğrulaması yapar. Bu öğeyi seçtiğinizde, POP3 sunucusunu ayarlayın.
Doğrulama Hesabı	SMTP Doğrulaması veya SMTP öncesinde POP 'yi Doğrulama Yöntemi olarak seçerseniz, ASCII'de (0x20-0x7E) 0 ile 255 karakter arasında kimliği doğrulanmış hesap adını girin. SMTP Doğrulaması ögesini seçtiğinizde, SMTP sunucusu hesabını girin. SMTP öncesinde POP ögesini seçtiğinizde, POP3 sunucusu hesabını girin.	
Doğrulanmış Parola	SMTP Doğrulaması veya SMTP öncesinde POP 'yi Doğrulama Yöntemi olarak seçerseniz, ASCII'de (0x20-0x7E) 0 ile 70 karakter arasında kimliği doğrulanmış parolayı girin. SMTP Doğrulaması ögesini seçtiğinizde, SMTP sunucusu için kimliği doğrulanmış hesabı girin. SMTP öncesinde POP ögesini seçtiğinizde, POP3 sunucusu için kimliği doğrulanmış hesabı girin.	
Gönderenin Eposta Adresi	Sistem yöneticisinin e-posta adresi olarak gönderenin e-posta adresini girin. Bu kimlik doğrulanırken kullanılır, bu nedenle posta sunucusuna kayıtlı geçerli bir e-posta adresi girin. : () < > [] ; ¥ hariç olmak üzere 0 ve 255 arası karakteri ASCII (0x20 – 0x7E) cinsinden girin. Nokta "." ilk karakter olamaz.	
SMTP Sunucusu Adresi	Şunları kullanarak 0 ve 255 arası karakter girin: A-Z a-z 0-9 . - . IPv4 veya FQDN biçimini kullanabilirsiniz.	
SMTP Sunucusu Port Numarası	1 ila 65535 arasında bir sayı girin.	

Öğe	Ayarlar ve Açıklama	
Güvenli Bağlantı	Posta sunucusuyla iletişimin şifreleme yöntemini seçin.	
	Hiçbiri	Doğrulama Yöntemi içinde SMTP öncesinde POP 'yi seçerseniz, bağlantı şifrelenmez.
	SSL/TLS	Bu, Doğrulama Yöntemi ayarı Kapalı veya SMTP Doğrulaması olarak yapıldığında kullanılabilir. İletişim baştan itibaren şifrelenir.
	STARTTLS	Bu, Doğrulama Yöntemi ayarı Kapalı veya SMTP Doğrulaması olarak yapıldığında kullanılabilir. İletişim baştan itibaren şifrelenmez ancak ağ ortamına bağlı olarak iletişimin şifrelenip şifrelenmeyeceği değişir.
Sertifika Doğrulama (yalnızca Web Config)	Bu etkinleştirildiğinde sertifika doğrulanır. Bunu Etkinleştir olarak ayarlamayı öneririz. Ayarlamak için CA Sertifikası ögesini yazıcıya almanız gerekir. Sertifikanın güvenilir olmadığını belirten bir hata mesajı görüntülenirse, aşağıya bakın. “Tarih ve Saat Yanlış” sayfa 370 “Kök Sertifikanın Güncellenmesi Gerekliyor” sayfa 370	
POP3 Sunucusu Adresi	Doğrulama Yöntemi olarak SMTP öncesinde POP 'yi seçerseniz, POP3 sunucu adresini şunları kullanarak 0 ile 255 karakter arasında girin: A-Z a-z 0-9 . - . IPv4 veya FQDN biçimini kullanabilirsiniz.	
POP3 Sunucusu Port Numarası	Doğrulama Yöntemi olarak SMTP öncesinde POP 'yi seçerseniz, 1 ile 65535 arasında bir sayı girin.	

İlgili Bilgi

➔ [“Yönetici Parolasının Varsayılan Değeri” sayfa 19](#)

E-posta Sunucusu Bağlantısını Kontrol Etme

1. Bağlantı testi menüsünü seçin.

Web Config'den kurulum yaparken:

Ağ sekmesi > E-posta Sncsu > Bağlantı Testi > Başlat ögesini seçin.

Kontrol panelinden ayarlarken:

Ayarlar > Genel Ayarlar > Ağ Ayarları > Gelişmiş > E-posta Sncsu > Bağlantı Kontrolü ögesini seçin.

Posta sunucusuna bağlantı testi başlatılır.

2. Test sonuçlarını kontrol edin.

Bağlantı testi başarılı oldu. mesajı görüntülendiğinde test başarılıdır.

Bir hata görüntülenirse, hatayı temizlemek için mesajdaki talimatları izleyin.

[“Posta Sunucusu Bağlantı Testi Referansları” sayfa 75](#)

İlgili Bilgi

➔ [“Yönetici Parolasının Varsayılan Değeri” sayfa 19](#)

Posta Sunucusu Bağlantı Testi Referansları

Mesajlar	Neden
Bağlantı testi başarılı oldu.	Bu mesaj sunucu ile bağlantı başarılı olduğunda görünür.
SMTP sunucusu iletişim hatası. Aşağıdakileri kontrol edin. - Ağ Ayarları	Bu mesaj şu durumlarda görünür <input type="checkbox"/> Yazıcınız ağa bağlı olmadığında <input type="checkbox"/> SMTP sunucusu kapalıyken <input type="checkbox"/> Ağ bağlantısı iletişim kurulurken devre dışı bırakıldı <input type="checkbox"/> Tamamlanmamış veriler alındı
POP3 sunucusu iletişim hatası. Aşağıdakileri kontrol edin. - Ağ Ayarları	Bu mesaj şu durumlarda görünür <input type="checkbox"/> Yazıcınız ağa bağlı olmadığında <input type="checkbox"/> POP3 sunucusu kapalıyken <input type="checkbox"/> Ağ bağlantısı iletişim kurulurken devre dışı bırakıldı <input type="checkbox"/> Tamamlanmamış veriler alındı
SMTP sunucusuna bağlanırken bir hata oluştu. Aşağıdakileri kontrol edin. - SMTP Sunucusu Adresi - DNS Sunucusu	Bu mesaj şu durumlarda görünür <input type="checkbox"/> Bir DNS sunucusuna bağlanılamadı <input type="checkbox"/> Bir SMTP sunucusu için ad çözümlenemedi
POP3 sunucusuna bağlanırken bir hata oluştu. Aşağıdakileri kontrol edin. - POP3 Sunucusu Adresi - DNS Sunucusu	Bu mesaj şu durumlarda görünür <input type="checkbox"/> Bir DNS sunucusuna bağlanılamadı <input type="checkbox"/> Bir POP3 sunucusu için ad çözümlenemedi
SMTP sunucusu kimlik doğrulama hatası. Aşağıdakileri kontrol edin. - Kimlik Doğrulama Yöntemi - Kimliği Doğrulanmış Hesap - Kimliği Doğrulanmış Şifre	Bu mesaj SMTP sunucusu kimlik doğrulaması başarısız olduğunda görünür.
POP3 sunucusu kimlik doğrulama hatası. Aşağıdakileri kontrol edin. - Kimlik Doğrulama Yöntemi - Kimliği Doğrulanmış Hesap - Kimliği Doğrulanmış Şifre	Bu mesaj POP3 sunucusu kimlik doğrulaması başarısız olduğunda görünür.
Desteklenmeyen iletişim yöntemi. Aşağıdakileri kontrol edin. - SMTP Sunucusu Adresi - SMTP Sunucusu Bağlantı Noktası Numarası	Bu mesaj desteklenmeyen protokollerle iletişim kurulmaya çalışıldığında görünür.
SMTP sunucusuna bağlanılamadı. Güvenli Bağlantı ayarını Hiçbiri olarak değiştirin.	Bu mesaj bir sunucu ve bir istemci arasında bir SMTP eşleşmemesi oluştuğunda veya sunucu SMTP güvenli bağlantısını (SSL bağlantısı) desteklemediğinde görünür.
SMTP sunucusuna bağlanılamadı. Güvenli Bağlantı ayarını SSL/TLS olarak değiştirin.	Bu mesaj bir sunucu ve bir istemci arasında bir SMTP eşleşmemesi oluştuğunda veya SMTP güvenli bağlantısı için sunucu bir SSL/TLS bağlantısı istediğinde görünür.
SMTP sunucusuna bağlanılamadı. Güvenli Bağlantı ayarını STARTTLS olarak değiştirin.	Bu mesaj bir sunucu ve bir istemci arasında bir SMTP eşleşmemesi oluştuğunda veya SMTP güvenli bağlantısı için sunucu bir STARTTLS bağlantısı istediğinde görünür.

Mesajlar	Neden
Bağlantı güvenli değil. Aşağıdakini kontrol edin. - Tarih ve Saat	Bu mesaj yazıcının tarih ve saat ayarı yanlış olduğunda veya sertifika sona erdiğinde görünür. "Tarih ve Saat Yanlış" sayfa 370
Bağlantı güvenli değil. Aşağıdakini kontrol edin. - CA Sertifikası	Bu mesaj yazıcıda sunucuyla ilgili bir kök sertifikası olmadığında veya bir CA Sertifikası alınmadığında görünür. "Kök Sertifikanın Güncellenmesi Gerekliyor" sayfa 370
Bağlantı güvenli değil.	Bu mesaj alınan sertifika hasar gördüğünde görünür.
SMTP sunucusu kimlik doğrulaması başarısız oldu. Kimlik Doğrulama Yöntemini SMTP-AUTH olarak değiştirin.	Bu mesaj bir sunucu ve bir istemci arasında bir kimlik doğrulama yöntemi eşleşmemesi oluştuğunda görünür. Sunucu SMTP Doğrulaması' u destekler.
SMTP sunucusu kimlik doğrulaması başarısız oldu. Kimlik Doğrulama Yöntemini SMTP ayarından önce POP olarak değiştirin.	Bu mesaj bir sunucu ve bir istemci arasında bir kimlik doğrulama yöntemi eşleşmemesi oluştuğunda görünür. Sunucu SMTP Doğrulaması' u desteklemez.
Gönderenin E-posta Adresi yanlış. E-posta hizmetinize yönelik e-posta adresine değiştirin.	Bu mesaj belirtilen gönderenin E-posta adresi yanlış olduğunda görünür.
İşlem bitene dek yazıcıya ulaşılamaz.	Yazıcı meşgulken bu mesaj görünür.

Bir Ağ Klasörü Oluşturma

Yazıcıdan bir dosya kaydetmek için bilgisayarınızda bir ağ klasörü ayarlayın.

Bilgisayar yazıcıyla aynı ağa bağlanmalıdır. Bir dosyayı klasöre kaydederken, yazıcı, klasörün oluşturulduğu bilgisayarın kullanıcısı olarak oturum açar.

Ayrıca, paylaşılan ağ klasörünü oluştururken MS Ağını ayarladığınızdan emin olun.

Ağ klasörünü ayarlama yöntemi ortama göre değişir. Bu, aşağıdaki ortamda bir bilgisayarın masaüstünde bir ağ klasörü oluşturmanın bir örneğidir.

İşletim sistemi: Windows 10

Paylaşılan klasör oluşturma konumu: masaüstü

Klasör yolu: C:\Users\xxxx\Desktop\scan_folder (masaüstünde "scan_folder" adında bir ağ klasörü oluşturun)

1. Ağ klasörünü oluşturmak istediğiniz bilgisayarda yönetici yetkisine sahip bir kullanıcı hesabıyla oturum açın.

Not:

Hangi kullanıcı hesabının yönetici yetkisine sahip olduğunu bilmiyorsanız, bilgisayar yöneticinize danışın.

2. Aygıt adının (bilgisayar adı) çift baytlı karakterler içermediğinden emin olun. Windows Başlat düğmesine tıklayın ve ardından,  **Ayarlar** > **Sistem** > **Hakkında** ögesini seçin.

Not:

Aygıt adında çift baytlı karakterler varsa, dosya kaydetme işlemi başarısız olabilir.

3. **Cihaz Özellikleri** > **Aygıt Adı** kısmında görüntülenen dizinin çift baytlı karakter içermediğini kontrol edin. Aygıt adı yalnızca tek baytlık karakterler içeriyorsa herhangi bir sorun olmamalıdır. Ekranı kapatın.

Örnek: EPSPUB313

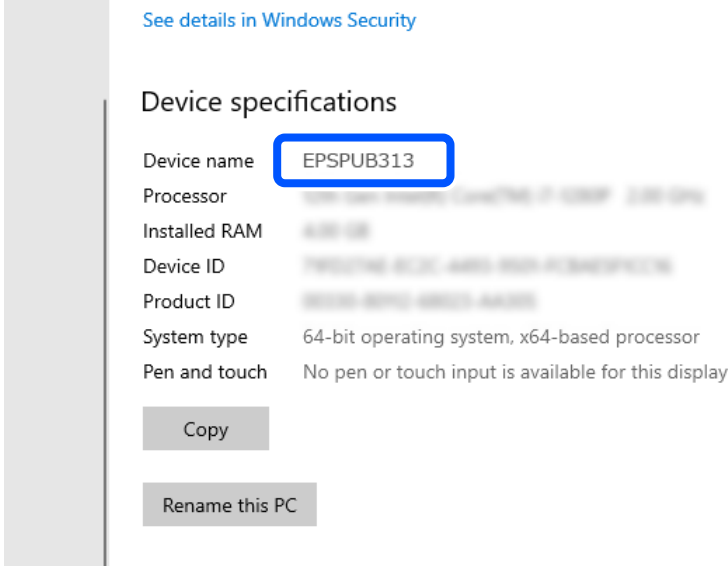

Önemli:

Aygıt adı çift baytlı karakterler içeriyorsa, çift baytlı karakter kullanmayan bir bilgisayar kullanın veya cihazı yeniden adlandırın.

Aygıt adını değiştirmeniz gerekirse, bilgisayar yönetimini ve kaynaklara erişimi etkileyebileceğinden bilgisayar yöneticinize önceden danıştığımızdan emin olun.

Ardından, bilgisayar ayarlarınızı kontrol edin.

4. Windows başlat düğmesine tıklayın ve ardından, **Windows Sistemi** > **Denetim Masası** ögesini seçin.

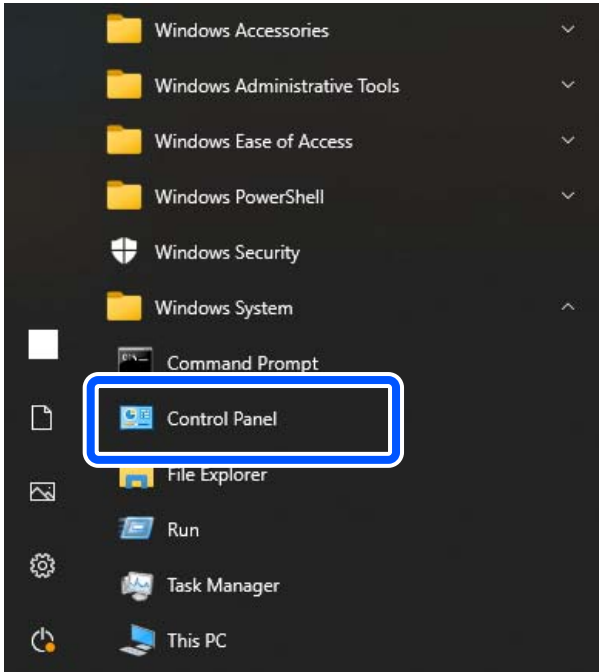

5. Denetim Masasında, **Ağ ve İnternet** > **Ağ ve Paylaşım Merkezi** > **Gelişmiş paylaşım ayarlarını değiştirin** ögesine tıklayın.
Ağ profili görüntülenir.
6. Ağ profili (geçerli profil) için **Dosya ve Yazıcı Paylaşımı** altında **Dosya ve yazıcı paylaşımını aç** ögesinin seçili olduğundan emin olun.
Zaten seçiliyse, **İptal** ögesine tıklayın ve pencereyi kapatın.
Ayarları değiştirdiğinizde, **Değişiklikleri Kaydet** ögesine tıklayın ve pencereyi kapatın.
Ardından, bir ağ klasörü oluşturun.
7. Masaüstünüzde bir klasör oluşturun ve adlandırın.
Klasör adı için, 1 ila 12 alfasayısal karakter içinde bir değer girin. Ad 12 karakteri aşıyorsa, ortamınıza bağlı olarak klasöre erişemeyebilirsiniz.
Örnek: scan_folder
8. Klasöre sağ tıklayın ve ardından, **Özellikler** ögesini seçin.

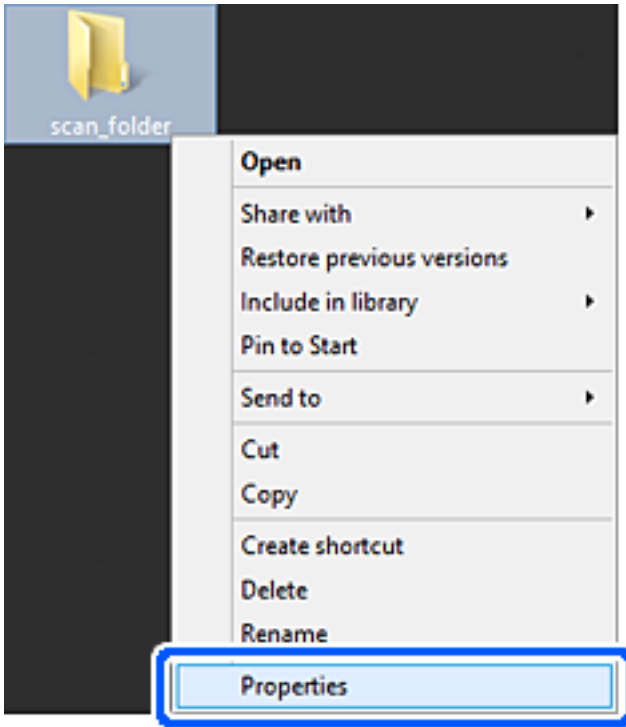

9. **Paylaşım** sekmesinde **Gelişmiş Paylaşım** öğesine tıklayın.

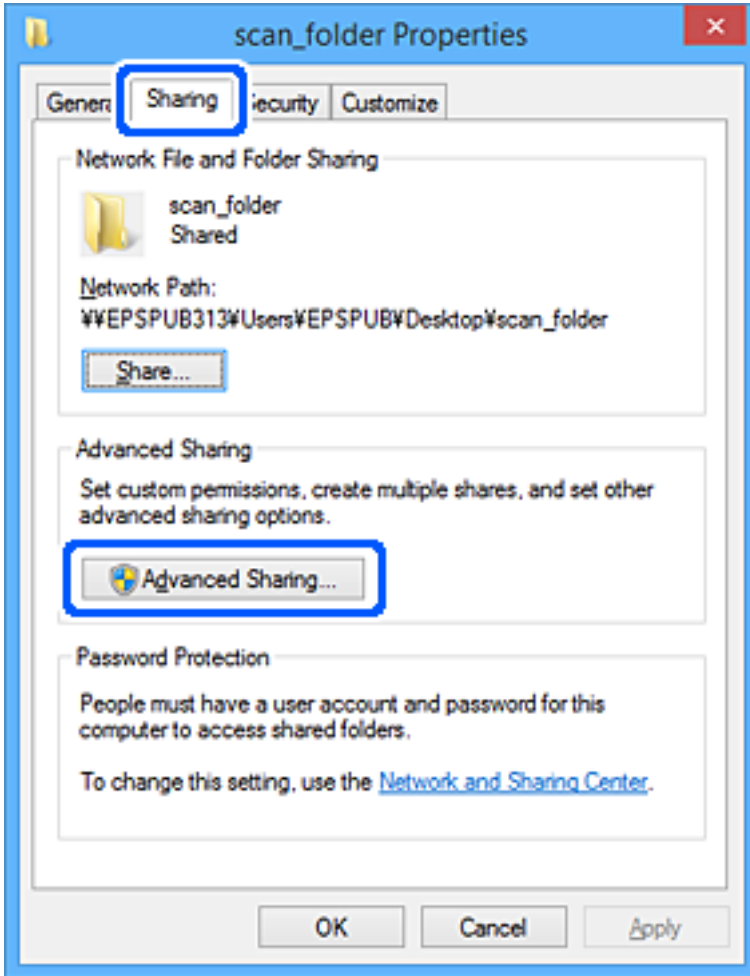

10. Bu klasörü paylaş öğesini seçin ve ardından, İzinler öğesine tıklayın.

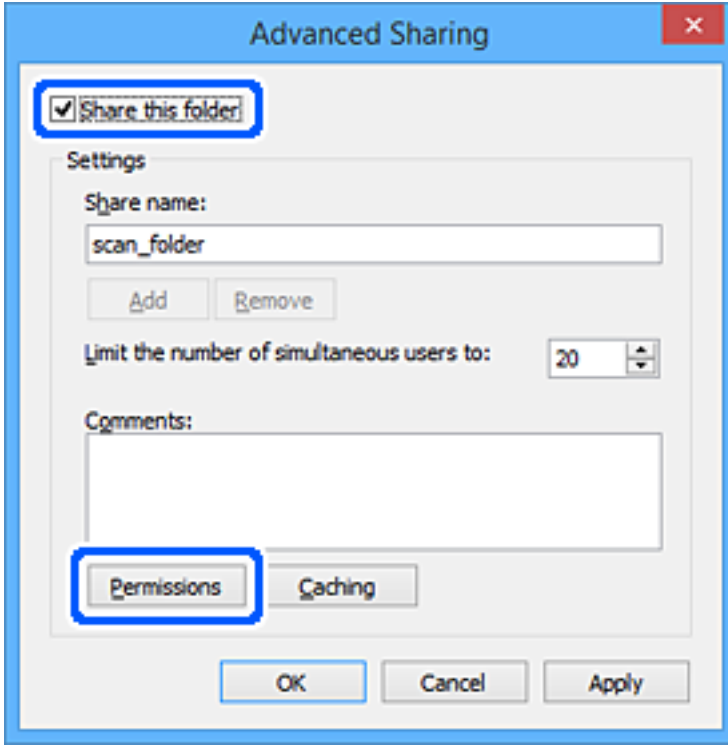

11. **Grup veya kullanıcı adları** kısmında **Herkes** öğesini seçin, **Değiştir** kısmından **İzin Ver** öğesini seçin ve ardından, **Tamam** öğesine tıklayın.

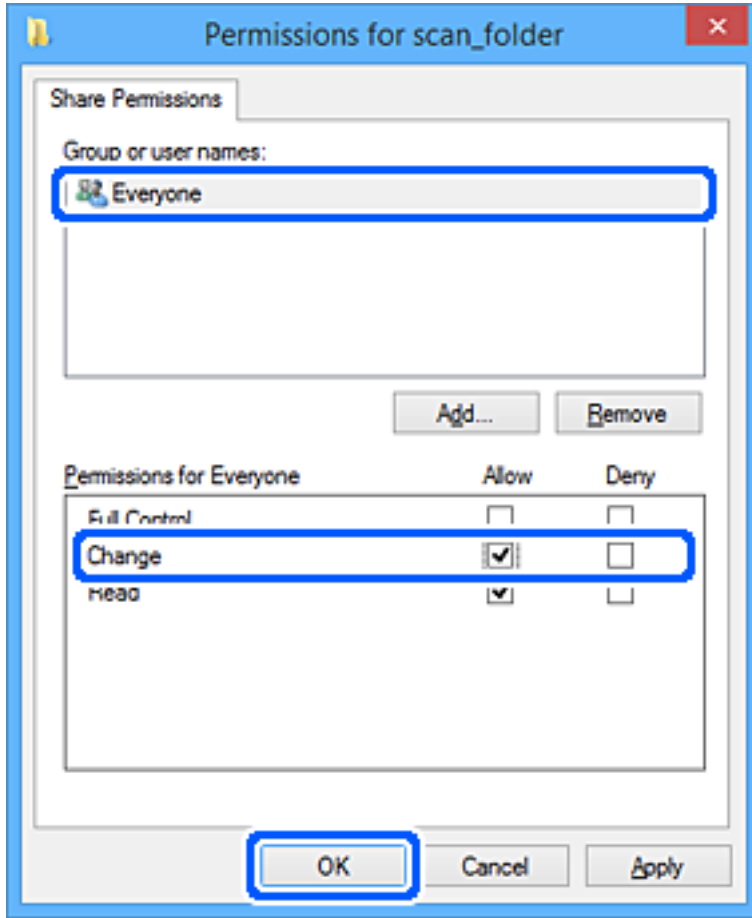

12. Ekranı kapatmak ve Özellikler penceresine dönmek için **Tamam**'a tıklayın.

Not:

Hangi grupların veya kullanıcıların ağ klasörüne erişimi olduğunu **Güvenlik** sekmesi > **Grup veya kullanıcı adları** kısmından kontrol edebilirsiniz.

Örnek: bilgisayarda oturum açan kullanıcının yanı sıra Yöneticiler de ağ klasörüne erişebildiğinde

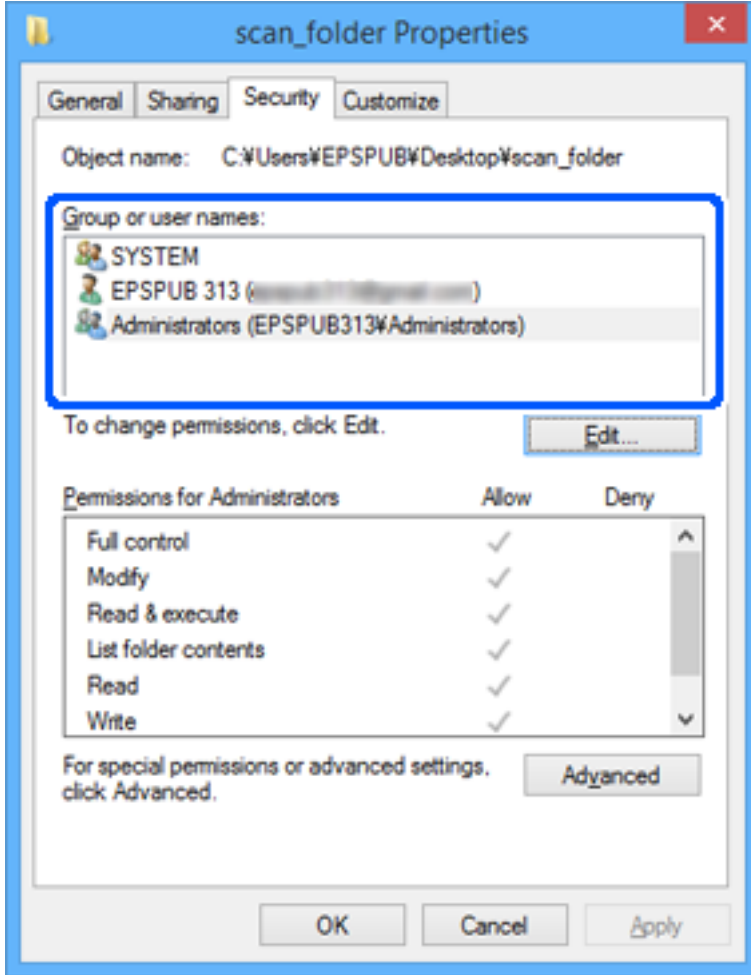

13. **Paylaşım** sekmesini seçin.

Ağ klasörü için ağ yolu görüntülenir. Bu, yazıcı için kişilerinize kaydederken kullanılır. Lütfen yazın.

Örnek: \\EPSPUB313\scan_folder

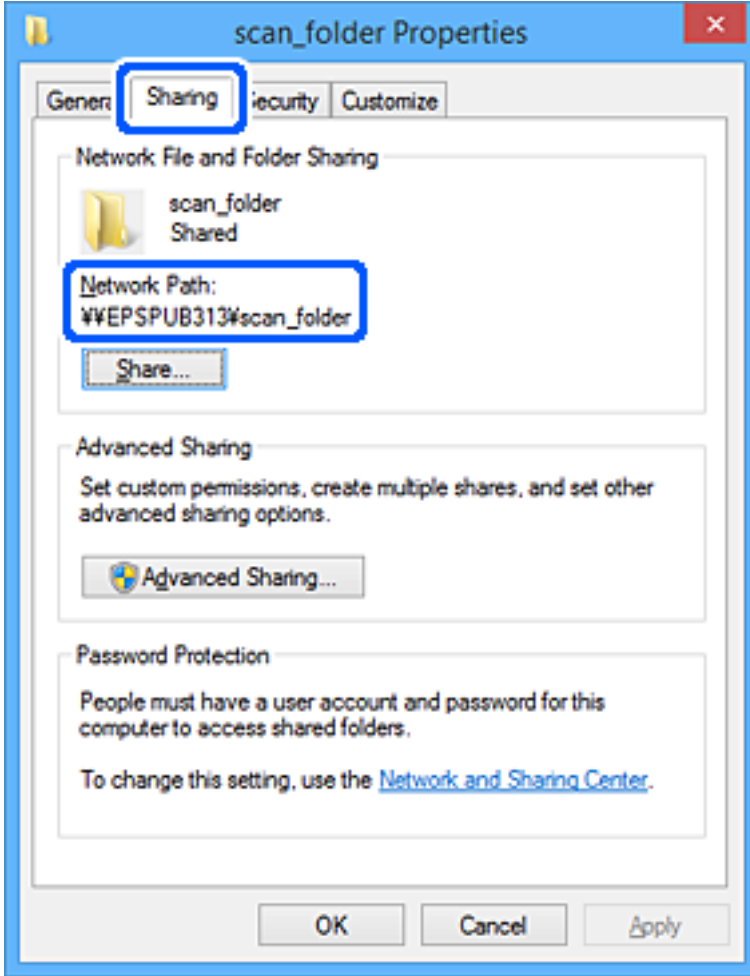

14. Pencereyi kapatmak için **Kapat** veya **Tamam** ögesine tıklayın.

Bu işlem, bir ağ klasörü oluşturmayı tamamlar.

Microsoft Ağ Paylaşımının Kullanılması

Yazıcıdan paylaşılan bir ağ klasörüne bir dosya kaydetmek için bunu etkinleştirin.

1. Web Config'e erişmek için bir tarayıcıya yazıcının IP adresini girin.
Yazıcıyla aynı ağa bağlı bir bilgisayardan yazıcının IP adresini girin.
Yazıcının IP adresini aşağıdaki menüden kontrol edebilirsiniz.
Ayarlar > Genel Ayarlar > Ağ Ayarları > Ağ Durumu > Kablolu LAN/Wi-Fi Durumu
2. Yönetici olarak oturum açmak için yönetici parolasını girin.
3. Aşağıdaki sırayla seçin.
Ağ sekmesi > MS Ağı
4. **Microsoft ağ paylaşımı kullan** ögesini etkinleştirin.

- Her öğeyi gerektiği gibi ayarlayın.
- İleri** öğesine tıklayın.
- Ayarları onaylayın ve sonra **Tamam** öğesine tıklayın.

İlgili Bilgi

➔ “Yönetici Parolasının Varsayılan Değeri” sayfa 19

Paylaşılan Ağ Klasörü için Sorunları Çözme

Taranan Görüntüler Paylaşılan Klasöre Kaydedilemiyor

Bir Ağ Klasörüne Tararken Mesajlar Kontrol Panelinde Görüntülenir

Kontrol panelinde hata mesajları görüntülediğinde, sorunları çözmek için mesajın kendisini veya aşağıdaki listeyi kontrol edin.

Mesajlar	Çözümler
DNS hatası. DNS ayrıntılarını dntlyin.	<p>Bilgisayara bağlanılamıyor. Aşağıdakileri kontrol edin.</p> <ul style="list-style-type: none"><input type="checkbox"/> Yazıcıdaki kişiler listesindeki adresin ve paylaşılan klasördeki adresin aynı olduğundan emin olun.<input type="checkbox"/> Bilgisayarın IP adresi statik ise ve manüel ayarlanırsa ağ yolundaki bilgisayar adını IP adresine değiştirin. Örnek: \\EPSON02\SCAN ile \\192.168.xxx.xxx\SCAN<input type="checkbox"/> Bilgisayarın açıldığından ve uykuya geçmediğinden emin olun. Bilgisayar uykuya geçerse taranan görüntüleri paylaşılan klasöre kaydedemezsiniz.<input type="checkbox"/> Geçici olarak bilgisayarın Güvenlik Duvarını ve güvenlik yazılımını devre dışı bırakın. Bu hatayı temizlerseniz güvenlik yazılımındaki ayarları kontrol edin.<input type="checkbox"/> Ağ alanı olarak Genel ağ seçilirse taranan görüntüleri paylaşılan klasöre kaydedemezsiniz. Her bağlantı noktası için iletme ayarlarını yapın.<input type="checkbox"/> Bir dizüstü bilgisayar kullanıyorsanız ve IP adresi DHCP olarak ayarlandıysa ağa yeniden bağlanılırken IP adresi değişebilir. IP adresini yeniden alın.<input type="checkbox"/> DNS ayarının doğru olduğundan emin olun. DNS ayarları hakkında ağ yöneticinize başvurun.<input type="checkbox"/> DNS sunucusunun yönetim tablosu güncellenmediğinde bilgisayar adı ve IP adresi değişebilir. DNS sunucusunun yöneticisine başvurun.
Doğrulama hatası. Lütfen E-posta Sunucu Ayarlarını dntlyin.	<p>Bilgisayarda kullanıcı adı ve parolasının ve yazıcıdaki kişilerin doğru olduğundan emin olun. Ayrıca, parolanın süresinin dolmadığından emin olun.</p>

Mesajlar	Çözümler
İletişim hatası. Wi-Fi/ağ bağlantısını kontrol edin.	<p>Kişi listesinde kayıtlı bir ağ klasörü ile iletişim kurulamıyor. Aşağıdakileri kontrol edin.</p> <ul style="list-style-type: none"> <input type="checkbox"/> Microsoft ağ paylaşımı kullan öğesinin Web Config'de etkinleştirildiğinden emin olun. Ağ > MS Ağı öğesini Web Config'de seçin. <input type="checkbox"/> Yazıcıdaki kişiler listesindeki adresin ve paylaşılan klasördeki adresin aynı olduğundan emin olun. <input type="checkbox"/> Kişiler listesindeki kullanıcının erişim haklarının, paylaşılan klasörün özelliklerinin Paylaşım sekmesine ve Güvenlik sekmesine eklenmesi gerekir. Ayrıca, kullanıcı için izinler "izin verildi" olarak ayarlanmalıdır.
Dosya adı zaten kullanımda. Dosyayı yndn adlandırın ve tkr tryın.	Dosya adı ayarlarını değiştirin. Aksi halde, dosyaları taşıyın veya silin ya da paylaşılan klasörde dosya adını değiştirin.
Taranan dosyalar çok büyük.Yalnız XX sayfa gönderildi. Hedef klasörde yeterli alan olup olmadığını kontrol edin.	Bilgisayarda yeterli disk alanı yok. Bilgisayardaki boş alanı artırın.

Hata Oluştığında Noktayı Kontrol Etme

Çözümler

Taranan görüntüleri paylaşılan klasöre kaydederken, kaydetme işlemi şu şekilde ilerler. Hatanın oluştuğu noktayı kontrol edebilirsiniz.

Öğeler	İşletim	Hata Mesajları
Bağlanma	Bilgisayarı yazıcıdan bağlayın.	DNS hatası. DNS ayarlarını kontrol edin.
Bilgisayarda oturum açma	Kullanıcı adı ve parolayla bilgisayarda oturum açın.	Doğrulama hatası. Lütfen E-posta Sunucu Ayarlarını kontrol edin.
Kaydedilecek klasörü kontrol etme	Paylaşılan klasörün ağ yolunu kontrol edin.	İletişim hatası. Wi-Fi/ağ bağlantısını kontrol edin.
Dosya adını kontrol etme	Klasöre kaydetmek istediğiniz dosya ile aynı ada sahip bir dosya olup olmadığını kontrol edin.	Dosya adı zaten kullanımda. Dosyayı yndn adlandırın ve tkr tryın.
Dosyaya yazma	Yeni bir dosya yazın.	Taranan dosyalar çok büyük.Yalnız XX sayfa gönderildi. Hedef klasörde yeterli alan olup olmadığını kontrol edin.

Taranan Görüntüleri Kaydetme Biraz Uzun Sürebilir

Ad çözünürlüğünün "Etki Alanı Adı" ve "IP Adresi" öğelerine karşılık vermesi uzun süre alır.

Çözümler

Aşağıdaki noktaları kontrol edin.

- DNS ayarının doğru olduğundan emin olun.
- Web Config'i kontrol ederken her DNS ayarının doğru olduğundan emin olun.
- DNS etki alanı adının doğru olduğundan emin olun.

Kişiler Kaydı

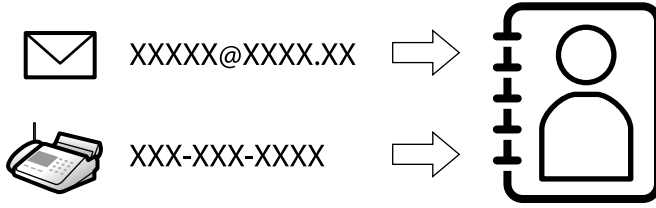

Yazıcının kişiler listesinde hedefleri kaydetme, faksları tararken veya gönderirken kolayca hedefi girmenizi sağlar.

Not:

Kişi listesinde aşağıdaki hedef türlerini kaydedebilirsiniz. Toplamda en fazla 2000 giriş kaydedebilirsiniz.

Faksla	Faks için hedef
E-posta	E-posta için hedef E-posta sunucusu ayarlarını önceden yapılandırmanız gerekir.
Ağ Klasörü (SMB)	Tarama verisi ve faks iletme verisi için hedef
Ağ Klasörü/FTP	

Kişiler Yapılandırma Karşılaştırması

Yazıcının kişilerini yapılandırmak için üç araç mevcuttur: Web Config, Epson Device Admin ve yazıcının kontrol paneli. Bu üç araç arasındaki farklar aşağıdaki tabloda listelenmiştir.

Özellikler	Web Config	Epson Device Admin	Yazıcının kontrol paneli
Bir hedef atama	✓	✓	✓
Bir hedef düzenleme	✓	✓	✓
Bir grup ekleme	✓	✓	✓
Bir grup düzenleme	✓	✓	✓
Bir hedef ya da grup silme	✓	✓	✓
Tüm hedefleri silme	✓	✓	-
Bir dosyayı içe aktarma	✓	✓	-
Bir dosyayı dışa aktarma	✓	✓	-
Hedefleri sık kullanılanlara atama	✓	✓	✓
Sık kullanılanlara atanan hedefleri sıralama	-	-	✓

Not:

FAX Utility ögesini kullanarak faks hedefini de yapılandırabilirsiniz.

Hedefleri Kişilere Kaydetme

Kişi listesine toplamda en fazla 2000 hedef kaydedebilirsiniz.

Web Config'den Kişilere Bir Hedef Kaydetme

1. Web Config'e erişmek için bir tarayıcıya yazıcının IP adresini girin.
Yazıcıyla aynı ağa bağlı bir bilgisayardan yazıcının IP adresini girin.
Yazıcının IP adresini aşağıdaki menüden kontrol edebilirsiniz.
Ayarlar > Genel Ayarlar > Ağ Ayarları > Ağ Durumu > Kablolu LAN/Wi-Fi Durumu
2. Yönetici olarak oturum açmak için yönetici parolasını girin.
3. Aşağıdaki sırayla seçin.
Tara/Kopyala veya **Faksla** sekmesi > **Kişiler**
4. Kaydetmek istediğiniz numarayı seçin ve sonra **Dğšt** ögesine tıklayın.
5. **Adı** ve **Dizin Sözcüğü** ögelerini girin.
6. Hedef türünü **Tür** seçeneği olarak belirleyin.
Not:
Tür seçeneğini kayıt tamamlandıktan sonra değiştiremezsiniz. Türü değiştirmek istiyorsanız, hedefi silin ve sonra yeniden kaydedin.
7. Her öge için bir değer girin ve ardından **Uygula** ögesine tıklayın.

İlgili Bilgi

- ➔ “Bir Web Tarayıcısında Web Config Çalıştırma” sayfa 391
- ➔ “Yönetici Parolasının Varsayılan Değeri” sayfa 19
- ➔ “Orijinalleri Ağ Klasörüne Tarama” sayfa 220
- ➔ “Orijinalleri E-postaya Tarama” sayfa 221

Hedef Ayar Öğeleri

EPSON XX-XXXXX
Search
Administrator [Log out](#)

Status
Print
Scan/Copy
Fax
Network
Network Security
Product Security
Device Management
Epson Open Platform

Epson Remote Services

- Basic
- Network Scan
- Document Capture Pro
- Contacts
- Presets
- User Default Settings**
 - »Scan to Network Folder/FTP
 - »Scan to Email
 - »Scan to Memory Device
 - »Scan to Cloud
 - »Copy

Contacts

Number :

Name :

Index Word :

Category Name :

Type :

Assign to Frequent Use : ON OFF

Fax Number :

Fax Speed :

Subaddress (SUB/SEP) :

Password (SID/PWD) :

Apply
Back

Öğeler	Ayarlar ve Açıklama
Ortak Ayarlar	
Adı	Kişilerde görüntülenen bir adı 30 karakter veya daha kısa Unicode (UTF-8) biçiminde girin. Bunu belirtmezseniz boş bırakın.
Dizin Sözcüğü	30 karakter veya daha kısa Unicode (UTF-8) biçiminde aramak için sözcükleri girin. Bunu belirtmezseniz boş bırakın.
Kategori Adı	Bir kategori adı seçin.
Tür	Kaydetmek istediğiniz adresin türünü seçin.
Sık Kullanılana Ata	Kayıtlı adresi sık kullanılan adres olarak ayarlamayı seçin. Sık kullanılan adres olarak ayarlarken, faks ve tarama ekranını en üstünde görüntülenir ve hedefi kişileri görüntülemeden belirtebilirsiniz.
Faksla	
Fks Numarası	0 – 9 - * # ve boşluğu kullanarak 1 ve 64 arası karakter girin.
Faks Hızı	Bir hedef için bir iletişim hızı seçin.
Alt Adres (SUB/SEP)	Faks gönderildiğinde eklenen alt adresi ayarlayın. 0 – 9, *, # veya boşluk kullanarak 20 karakter veya daha az girin. Bunu belirtmezseniz boş bırakın.
Şifre (SID/PWD)	Alt adres için parolayı ayarlayın. 0 – 9, *, # veya boşluk kullanarak 20 karakter veya daha az girin. Bunu belirtmezseniz boş bırakın.
E-posta	
Eposta Adresi	Şunları kullanarak 1 ve 255 karakter arası girin A – Z a – z 0 – 9 ! # \$ % & ' * + - . / = ? ^ _ { } ~ @.
Ağ Klasörü (SMB)	

Öğeler	Ayarlar ve Açıklama
Kaydet	\\“Klasör yolu” 1 ve 253 arası karakteri, Unicode (UTF-8) biçimde, “\” yazmayarak hedef klasörün bulunduğu konumu girin.
Kullanıcı Adı	Bir ağ klasörüne erişmek için 30 karakter veya daha kısa, Unicode (UTF-8) biçiminde bir kullanıcı adı girin. Ancak, kontrol karakterleri (0x00 ila 0x1F, 0x7F) kullanmaktan kaçının.
Parola	Bir ağ klasörüne erişmek için 70 karakter veya daha kısa, Unicode (UTF-8) biçiminde bir parola girin. Ancak, kontrol karakterleri (0x00 ila 0x1F, 0x7F) kullanmaktan kaçının.
FTP	
Güvenli Bağlantı	FTP sunucusunun desteklediği dosya aktarım protokolüne göre FTP veya FTPS seçin. Yazıcının bir güvenlik önlemi ile iletişim kurmasına izin vermek için FTPS ögesini seçin.
Kaydet	1 ve 253 karakter arası, Unicode (UTF-16) biçiminde, “ftp://” veya “ftps://” yazmadan sunucu adresini girin. Ancak, kontrol karakterleri (0x0000 ila 0x001f, 0x007F) kullanmaktan kaçının.
Kullanıcı Adı	Bir FTP sunucusuna erişmek için 30 karakter veya daha kısa, Unicode (UTF-8) biçiminde bir kullanıcı adı girin. Ancak, kontrol karakterleri (0x00 ila 0x1F, 0x7F) kullanmaktan kaçının. Sunucu anonim bağlantılara izin verirse Anonim ve FTP gibi kullanıcı adını girin. Bunu belirtmezseniz boş bırakın.
Parola	Bir FTP sunucusuna erişmek için 70 karakter veya daha kısa, Unicode (UTF-8) olarak bir parola girin. Ancak, kontrol karakterleri (0x00 ila 0x1F, 0x7F) kullanmaktan kaçının. Bunu belirtmezseniz boş bırakın.
Bağlantı Modu	Menüden bağlantı modunu seçin. Bir güvenlik duvarı yazıcı ve FTP sunucusu arasında ayarlanırsa Pasif Mod ögesini seçin.
Port Numarası	1 ve 65535 arası FTP sunucusu bağlantı noktası numarasını girin.
Sertifika Doğrulama	Bu etkinleştirildiğinde FTP sunucusunun sertifikası doğrulanır. Bu, Güvenli Bağlantı için FTPS ögesi seçildiğinde kullanılabilir. Ayarlamak için CA Sertifikası ögesini yazıcıya almanız gerekir.
SharePoint(WebDAV)	
Güvenli Bağlantı	HTTP sunucusunun desteklediği köprü metni aktarım protokolüne göre HTTP veya HTTPS seçin. Yazıcının bir güvenlik önlemi ile iletişim kurmasına izin vermek için HTTPS ögesini seçin.
Kaydet	1 ve 253 karakter arası, Unicode (UTF-16) biçiminde, “http://” veya “https://” yazmadan sunucu adresini girin. Ancak, kontrol karakterleri (0x0000 ila 0x001f, 0x007F) kullanmaktan kaçının.
Kullanıcı Adı	Bir HTTP sunucusuna erişmek için 30 karakter veya daha kısa, Unicode (UTF-8) biçiminde bir kullanıcı adı girin. Ancak, kontrol karakterleri (0x00 ila 0x1F, 0x7F) kullanmaktan kaçının. Sunucu anonim bağlantılara izin verirse, Anonim gibi kullanıcı adı girin. Bunu belirtmezseniz boş bırakın.
Parola	Bir HTTP sunucusuna erişmek için 70 karakter veya daha kısa, Unicode (UTF-8) olarak bir parola girin. Ancak, kontrol karakterleri (0x00 ila 0x1F, 0x7F) kullanmaktan kaçının. Bunu belirtmezseniz boş bırakın.

Öğeler	Ayarlar ve Açıklama
Sertifika Doğrulama	Bu etkinleştirildiğinde HTTP sunucusunun sertifikası doğrulanır. Bu, Güvenli Bağlantı için HTTPS ögesi seçildiğinde kullanılabilir. Ayarlamak için CA Sertifikası ögesini yazıcıya almanız gerekir.
Proxy Sunucu	Bir HTTP sunucusuna erişmek için bir proxy sunucusu kullanıp kullanmamayı seçin.

Yazıcının Kontrol Panelinden Kişilere bir Hedef Kaydetme

1. Yazıcının kontrol panelindeki menüleri aşağıda açıklandığı gibi seçin.

Ayarlar > İrtibatlar Yöneticisi

2. **Ekle/Dğšt/Sil** ögesini seçin.
3. Aşağıdakilerden birini yapın.
 - Yeni bir kişiyi kaydetmek için **Giriş Ekle** ögesini, **Kişi Ekle** ögesini seçin.
 - Bir kişiyi düzenlemek için hedef kişi için **>** ögesini seçin ve sonra **Dğšt** ögesini seçin.
 - Bir kişiyi silmek için hedef kişide **>** ögesini seçin ve sonra **Sil** ve **Evet** öğelerini seçin. Aşağıdaki prosedürleri gerçekleştirmeniz gerekmez.
4. Hedef türünü **Tür Seç** seçeneği olarak seçin.

Not:
Tür seçeneğini kayıt tamamlandıktan sonra seçemezsiniz. Türü değiştirmek istiyorsanız, hedefi silin ve sonra yeniden kaydedin.
5. **Kayıt Num.** olarak kaydetmek istediğiniz numarayı seçin.
6. **Ad** ve **Dzn Sözcüğü** öğelerini girin.
7. Her kalan öge için bir değer girin.
8. Ayarları uygulamak için **Tamam** ögesini seçin.

İlgili Bilgi

- ➔ [“Orijinalleri Ağ Klasörüne Tarama” sayfa 220](#)
- ➔ [“Orijinalleri E-postaya Tarama” sayfa 221](#)

Hedefleri Bir Grup Olarak Kaydetme

Hedef türü **Faksla** veya **E-posta** olarak ayarlanırsa, hedefleri bir grup olarak kaydedebilirsiniz. Kişi listesine toplamda en fazla 2000 hedef ve grup kaydedebilirsiniz.

Web Config'den bir Grup Olarak Hedefleri Kaydetme

1. Web Config'e erişmek için bir tarayıcıya yazıcının IP adresini girin.
Yazıcıyla aynı ağa bağlı bir bilgisayardan yazıcının IP adresini girin.
Yazıcının IP adresini aşağıdaki menüden kontrol edebilirsiniz.
Ayarlar > Genel Ayarlar > Ağ Ayarları > Ağ Durumu > Kablolu LAN/Wi-Fi Durumu
2. Yönetici olarak oturum açmak için yönetici parolasını girin.
3. Aşağıdaki sırayla seçin.
Tara/Kopyala veya **Faksla** sekmesi > **Kişiler**
4. Kaydetmek istediğiniz numarayı seçin ve sonra **Dğšt** ögesine tıklayın.
5. **Tür** içinden bir grup seçin.
6. **Grup için kişiler** için **Seç** ögesine tıklayın.
Kullanılabilir hedefler görüntülenir.
7. Gruba kaydetmek istediğiniz hedefi seçin ve sonra **Seç** ögesine tıklayın.

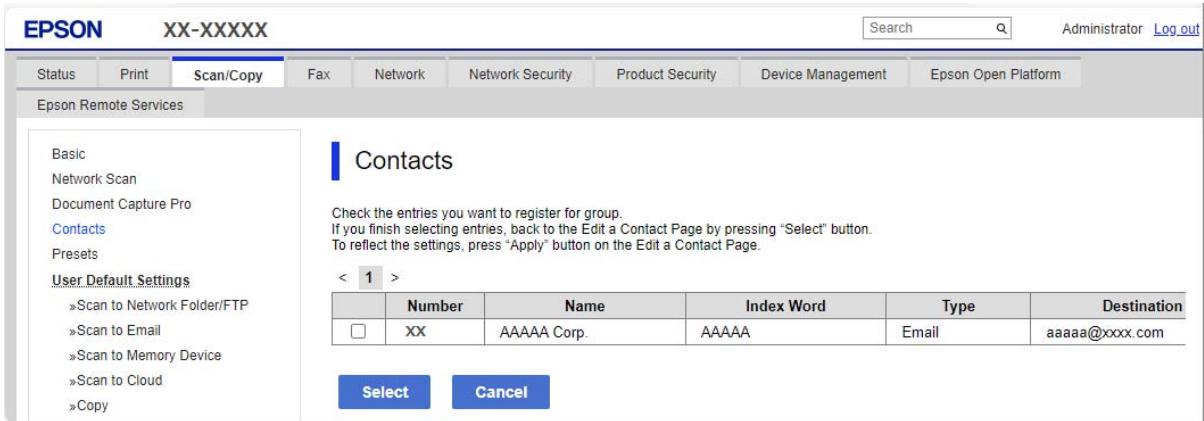

8. Bir **Adı** ve **Dizin Sözcüğü** girin.
9. Kayıtlı grubu sık kullanılan gruba atayıp atamayacağınızı seçin.
Not:
Hedefler birden fazla gruba kaydedilebilir.
10. **Uygula** ögesine tıklayın.

İlgili Bilgi

- ➔ “Bir Web Tarayıcısında Web Config Çalıştırma” sayfa 391
- ➔ “Yönetici Parolasının Varsayılan Değeri” sayfa 19

Hedefleri Yazıcının Kontrol Panelinden Grup Olarak Kaydetme

1. Yazıcının kontrol panelindeki menüleri aşağıda açıklandığı gibi seçin.

Ayarlar > İrtibatlar Yöneticisi

2. **Ekle/Dğšt/Sil** ögesini seçin.
3. **Giriş Ekle** ve **Grup Ekle** ögesini seçin.
4. Hedef türünü **Tür Seç** seçeneği olarak belirleyin.

Not:

Tür seçeneğini kayıt tamamlandıktan sonra değiştiremezsiniz. Türü değiştirmek istiyorsanız, hedefi silin ve sonra yeniden kaydedin.

5. **Kayıt Num.** olarak kaydetmek istediğiniz numarayı seçin.
6. **Grup Adı (Gerekli)** ve **Dzn Sözcüğü** öğelerini girin.
7. **Grup Kısımına Eklenen Kişiler (Gerekli)** ögesini seçin, eklemek istediğiniz kişileri seçin ve ardından **Kapat** ögesini seçin.
8. Ayarları uygulamak için **Tamam** ögesini seçin.

Sık Kullanılan Kişileri Kaydetme (Sık Kullanılana Ata)

Web Config'den Sık Kullanılan Kişileri Kaydetme

1. Web Config'e erişmek için bir tarayıcıya yazıcının IP adresini girin.
Yazıcıyla aynı ağa bağlı bir bilgisayardan yazıcının IP adresini girin.
Yazıcının IP adresini aşağıdaki menüden kontrol edebilirsiniz.
Ayarlar > Genel Ayarlar > Ağ Ayarları > Ağ Durumu > Kablolu LAN/Wi-Fi Durumu
2. Yönetici olarak oturum açmak için yönetici parolasını girin.
3. Aşağıdaki sırayla seçin.
Tara/Kopyala veya **Faksla** sekmesi > **Kişiler**
4. Kaydetmek istediğiniz numarayı seçin ve sonra **Dğšt** ögesine tıklayın.
5. **Sık Kullanılana Ata** içinde **Açık** ögesini seçin.
Web Config ekranından kişilerin sırasını düzenleyemezsiniz.
6. **Uygula** ögesine tıklayın

İlgili Bilgi

- ➔ “Bir Web Tarayıcısında Web Config Çalıştırma” sayfa 391
- ➔ “Yönetici Parolasının Varsayılan Değeri” sayfa 19

Yazıcının Kontrol Panelinden Sık Kullanılan Kişileri Kaydetme

1. Ana ekranda **Ayarlar** ögesine dokununuz.
2. **İrtibatlar Yöneticisi** > **Sık** ögesine dokununuz.
3. Kaydetmek istediğiniz kişi türünü seçin.
4. **Düzenle** ögesine dokununuz.
5. Kaydetmek istediğiniz sık kullanılan kişileri seçin ve sonra **Tamam** ögesine dokununuz. Seçimi iptal etmek için yeniden dokununuz.
6. **Kapat** ögesine dokununuz.

Kişileri Verme ve Alma

Web Config veya diğer araçları kullanarak, kişileri yedekleyebilir ve alabilirsiniz.

Web Config için

- Kişileri içeren yazıcı ayarlarını vererek kişileri yedekleyebilirsiniz. Verilen dosya, ikili dosya olarak dışa aktarıldığından düzenlenemez.
- Yazıcı ayarlarını yazıcıya alırken, kişilerin üzerine yazılır.

Epson Device Admin için

- Cihazın özellik ekranından yalnızca kişiler verilebilir.
- Güvenlikle ilgili öğeleri vermezseniz, bir SYLK dosyası veya csv dosyası olarak kaydedilebileceğinden, verilen kişileri düzenleyebilir ve alabilirsiniz.
- Kişilerinizi birden çok yazıcıya toplu olarak alabilirsiniz. Bu, yazıcılarınızı değiştirirken ve eski yazıcılardaki kişileri yeni yazıcılara aktarmak istediğinizde kullanışlıdır.

Daha fazla bilgi için Epson Device Admin dokümantasyonuna veya yardımına bakın

Web Config Kullanarak Kişileri Verme ve Alma

Web Config'i Kullanarak Kişileri Alma

Kişileri yedeklemenize izin veren bir yazıcıya sahipseniz ve yazıcıyla uyumluysa yedek dosyasını alarak kişileri kolayca kaydedebilirsiniz.

Not:

Bu yazıcıyla uyumlu kişilerin nasıl yedekleneceğine ilişkin talimatlar için, bu yazıcıyla uyumlu bir kişi listesi bulunan yazıcıyla birlikte verilen belgelere bakın.

Kişileri bu yazıcıya almak için aşağıdaki adımları izleyin.

1. Web Config'e erişmek için bir tarayıcıya yazıcının IP adresini girin.
Yazıcıyla aynı ağa bağlı bir bilgisayardan yazıcının IP adresini girin.
Yazıcının IP adresini aşağıdaki menüden kontrol edebilirsiniz.
Ayarlar > Genel Ayarlar > Ağ Ayarları > Ağ Durumu > Kablolu LAN/Wi-Fi Durumu

2. Yönetici olarak oturum açmak için yönetici parolasını girin.
3. Aşağıdaki sırayla seçin.
Aygıt Yönetimi > Ayar Değerini Dışa ve İçe Aktar > İçe Aktar
4. **Dosya** içinde oluşturduğunuz yedek dosyasını seçin, parolayı girin ve sonra **İleri** ögesine tıklayın.
5. **Kişiler** onay kutusunu seçin ve sonra **İleri** ögesine tıklayın.

İlgili Bilgi

- ➔ “Bir Web Tarayıcısında Web Config Çalıştırma” sayfa 391
- ➔ “Yönetici Parolasının Varsayılan Değeri” sayfa 19

Web Config’i Kullanarak Kişileri Verme

Yazıcı arızasından dolayı kişi verileri kaybedilebilir. Verileri güncellediğiniz her seferde verileri yedeklemenizi tavsiye ederiz. Epson, garanti süresi içinde bile herhangi bir veri kaybından, verilerin ve/veya ayarların yedeklenmesinden veya geri yüklenmesinden sorumlu tutulamaz.

Web Config ögesini kullanarak yazıcıda kayıtlı kişi verilerini bilgisayara yedekleyebilirsiniz.

1. Web Config’e erişmek için bir tarayıcıya yazıcının IP adresini girin.
Yazıcıyla aynı ağa bağlı bir bilgisayardan yazıcının IP adresini girin.
Yazıcının IP adresini aşağıdaki menüden kontrol edebilirsiniz.
Ayarlar > Genel Ayarlar > Ağ Ayarları > Ağ Durumu > Kablolu LAN/Wi-Fi Durumu
2. Yönetici olarak oturum açmak için yönetici parolasını girin.
3. Aşağıdaki sırayla seçin.
Aygıt Yönetimi sekmesi > **Ayar Değerini Dışa ve İçe Aktar > Dışa Aktar**
4. **Kişiler** onay kutularından birini seçin.
Örneğin, **Tara/Kopyala** kategorisi altında **Kişiler** ögesini seçerseniz, Faksla kategorisi altındaki aynı onay kutusu da seçilir.
5. Verilen dosyayı şifrelemek için bir parola girin.
Dosyayı almak için parola gerekir. Dosyayı şifrelemek istemiyorsanız, bunu boş bırakın.
6. **Dışa Aktar** ögesine tıklayın.

İlgili Bilgi

- ➔ “Bir Web Tarayıcısında Web Config Çalıştırma” sayfa 391
- ➔ “Yönetici Parolasının Varsayılan Değeri” sayfa 19

Epson Device Admin Kullanarak Kişileri Verme ve Alma

Epson Device Admin'i Kullanarak Kişileri Verme

Kişi bilgilerini dosyaya kaydedin.

Bir elektronik tablo uygulaması veya metin düzenleyici kullanarak SYLK biçiminde veya CSV biçiminde kaydedilmiş dosyaları düzenleyebilirsiniz. Bilgileri sildikten veya ekledikten sonra hepsini bir kerede kaydedebilirsiniz.

Parola ve kişisel bilgiler gibi güvenlik öğelerini içeren bilgiler, bir parola ile ikili biçimde kaydedilebilir. Dosyayı düzenleyemezsiniz. Bu, güvenlik öğeleri de dahil olmak üzere bilgilerin yedek dosyası olarak kullanılabilir.

1. Epson Device Admin programını başlatın.
2. Yan çubuk görev menüsünde **Devices** öğesini seçin.
3. Cihaz listesinden yapılandırmak istediğiniz cihazı seçin.
4. Şerit menüsündeki **Home** sekmesinde **Device Configuration** öğesine tıklayın.
Yönetici parolası ayarlandığında parolayı girin ve **OK** öğesine tıklayın.
5. **Common > Contacts** öğesine tıklayın.
6. **Export > Export items** öğesinden verme biçimini seçin.
 - All Items
Şifrelenmiş ikili dosyayı verin. Parola ve kişisel bilgiler gibi güvenlik öğelerini ne zaman dahil etmek istediğinizi seçin. Dosyayı düzenleyemezsiniz. Seçerseniz, parolayı ayarlamanız gerekir. **Configuration** öğesine tıklayın ve ASCII'de 8 ila 63 karakter uzunluğunda bir parola ayarlayın. Bu parola, ikili dosya alınırken gereklidir.
 - Items except Security Information
SYLK biçimini veya CSV biçimindeki dosyaları verin. Verilen dosyanın bilgilerini ne zaman düzenlemek istediğinizi seçin.
7. **Export** öğesini tıklatın.
8. Dosyanın kaydedileceği yeri belirtin, dosya türünü seçin ve ardından **Save** öğesine tıklayın.
Tamamlanma mesajı görüntülenir.
9. **OK** öğesini tıklatın.
Dosyanın belirtilen yere kaydedildiğini kontrol edin.

İlgili Bilgi

- ➔ [“Ağda Aygıtları Yönetmek İçin Yazılım \(Epson Device Admin\)” sayfa 394](#)
- ➔ [“Yönetici Parolasının Varsayılan Değeri” sayfa 19](#)

Using Epson Device Admin Kişileri Alma

Kişi bilgilerini dosyadan alın.

SYLK biçiminde csv biçiminde kaydedilen dosyaları veya güvenlik öğelerini içeren yedeklenmiş ikili dosyayı alabilirsiniz.

1. Epson Device Admin programını başlatın.
2. Yan çubuk görev menüsünde **Devices** öğesini seçin.
3. Cihaz listesinden yapılandırmak istediğiniz cihazı seçin.
4. Şerit menüsündeki **Home** sekmesinde **Device Configuration** öğesine tıklayın.
Yönetici parolası ayarlandığında parolayı girin ve **OK** öğesine tıklayın.
5. **Common > Contacts** öğesine tıklayın.
6. **Import** üzerindeki **Browse** öğesine tıklayın.
7. Almak istediğiniz dosyayı seçin ve sonra **Open** öğesine tıklayın.
İkili dosyayı seçtiğinizde, **Password** alanına dosyayı verirken ayarladığınız parolayı girin.
8. **Import** öğesine tıklayın.
Onay ekranı görüntülenir.
9. **OK** öğesine tıklayın.
Doğrulama sonucu görüntülenir.
 - Edit the information read
Bilgileri tek tek düzenlemek istediğinizde tıklayın.
 - Read more file
Birden çok dosya almak istediğinizde tıklayın.
10. **Import** öğesine tıklayın ve ardından, alma işlemi tamamlanma ekranında **OK** öğesine tıklayın.
Cihazın özellik ekranına dönün.
11. **Transmit** öğesine tıklayın.
12. Onay mesajında **OK** öğesine tıklayın.
Ayarlar yazıcıya gönderilir.
13. Gönderme işlemi tamamlanma ekranında, **OK** öğesine tıklayın.
Yazıcının bilgileri güncellenir.
Kişileri Web Config veya yazıcının kontrol panelinden açın ve ardından kişinin güncellendiğini kontrol edin.

İlgili Bilgi

➔ [“Ağda Aygıtları Yönetmek İçin Yazılım \(Epson Device Admin\)” sayfa 394](#)

Bulut Hizmetinizi Faks İletme Hedefleri olarak kullanmak için ayarlar

İnternette bulunan Epson Connect hizmetini kullanarak, alınan faksları bulut hesaplarınıza iletebilirsiniz.

Bu hizmeti kullanmak için, **Epson Connect**'te kullanıcıyı, yazıcıyı ve bulut hedeflerinizi kaydetmeniz ve ardından hedefleri yazıcıda kaydetmeniz gerekir.

Kurulum veya Bulut Hesabınıza kaydetme hakkında ayrıntılar için Epson Connect web portalındaki Yardım bölümüne bakın

<https://www.epsonconnect.com/user>

Web Config'den Yazıcıya bir Bulut Hedefi Kaydetme

1. Web Config'e erişmek için bir tarayıcıya yazıcının IP adresini girin.
Yazıcıyla aynı ağa bağlı bir bilgisayardan yazıcının IP adresini girin.
Yazıcının IP adresini aşağıdaki menüden kontrol edebilirsiniz.
Ayarlar > Genel Ayarlar > Ağ Ayarları > Ağ Durumu > Kablolu LAN/Wi-Fi Durumu
2. Yönetici olarak oturum açmak için yönetici parolasını girin.
3. Aşağıdaki sırayla seçin.
Faksla sekmesi > Bulut Hedef Listesi
4. Kaydetmek istediğiniz numarayı seçin ve sonra **Dğst** ögesine tıklayın.
5. Bulut hedefi listesine kaydetmek istediğiniz hedefi seçin.

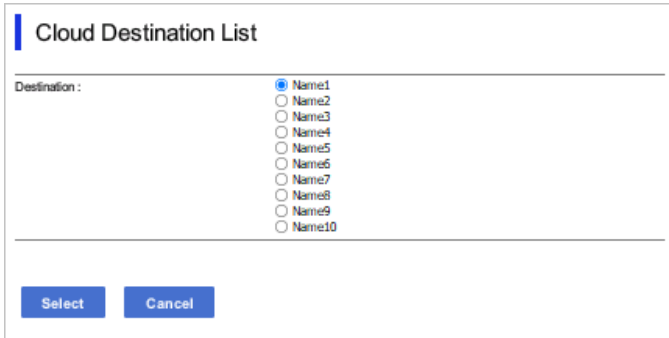

6. **Seç** ögesini tıklatın.
Ayar yazıcıya yansıtılır.

İlgili Bilgi

- ➔ “Bir Web Tarayıcısında Web Config Çalıştırma” sayfa 391
- ➔ “Yönetici Parolasının Varsayılan Değeri” sayfa 19
- ➔ “Ağda Aygıtları Yönetmek İçin Yazılım (Epson Device Admin)” sayfa 394

LDAP Sunucusundaki Kullanıcı Bilgilerini Hedef Olarak Kullanma Ayarları

LDAP sunucusunu ve yazıcıyı önceden bağlayarak, LDAP sunucusunda kayıtlı kullanıcı bilgilerini arayabilir ve bilgileri doğrudan fakslar veya e-postalar için hedef olarak kullanabilirsiniz.

LDAP Sunucusunu Yapılandırma

LDAP sunucu bilgilerini kullanmak için yazıcıya kaydedin.

1. Web Config'e erişmek için bir tarayıcıya yazıcının IP adresini girin.
Yazıcıyla aynı ağa bağlı bir bilgisayardan yazıcının IP adresini girin.
Yazıcının IP adresini aşağıdaki menüden kontrol edebilirsiniz.
Ayarlar > Genel Ayarlar > Ağ Ayarları > Ağ Durumu > Kablolu LAN/Wi-Fi Durumu
2. Yönetici olarak oturum açmak için yönetici parolasını girin.
3. Aşağıdaki sırayla seçin.
Ağ sekmesi > LDAP Sunucusu > Temel
4. Her öğe için bir değer girin.
5. **Tamam** ögesini seçin.
Seçtiğiniz ayarlar görüntülenir.

İlgili Bilgi

- ➔ “Bir Web Tarayıcısında Web Config Çalıştırma” sayfa 391
- ➔ “Yönetici Parolasının Varsayılan Değeri” sayfa 19

LDAP Sunucusu Ayar Öğeleri

Öğeler	Ayarlar ve Açıklama
LDAP Sunucusu Kullan	Kullan veya Kullanmayın ögesini seçin.
LDAP Sunucusu Adresi	LDAP sunucusunun adresini girin. IPv4, IPv6 veya FQDN biçiminde 1 ve 255 karakter arası girin. FQDN biçimi için adresin başında ve sonunda hariç ASCII (0x20 – 0x7E) ve “-” alfasayısal karakterleri kullanabilirsiniz.
LDAP Sunucusu Bağlantı Noktası Numarası	1 ve 65535 arasında LDAP sunucusu bağlantı noktası numarasını girin.
Güvenli Bağlantı	Yazıcı, LDAP sunucusuna eriştiğinde kimlik doğrulama yöntemini belirtin.
Sertifika Doğrulama	Etkinleştirildiğinde LDAP sunucusu sertifikası doğrulanır. Bunu Etkinleştir olarak ayarlamanızı öneririz. Ayarlamak için CA Sertifikası ögesinin yazıcıya alınması gerekir.
Arama Zaman Aşımı (sn.)	5 ve 300 arasında zaman aşımı oluşmadan önce arama için süre uzunluğunu ayarlayın.

Öğeler	Ayarlar ve Açıklama
Doğrulama Yöntemi	Yöntemlerden birini seçin. Kerberos Kimlik Doğrulama öğesini seçerseniz, Kerberos için ayarları yapmak için Kerberos Ayarları öğesini seçin. Kerberos Kimlik Doğrulama işlemini gerçekleştirmek için aşağıdaki ortam gerekir. <input type="checkbox"/> Yazıcı ve DNS sunucusu iletişim kurabilir. <input type="checkbox"/> Yazıcı, KDC sunucusu ve kimlik doğrulama için gereken sunucunun (LDAP sunucusu, SMTP sunucusu, Dosya sunucusu) saati eşitlenir. <input type="checkbox"/> Hizmet sunucusu IP adresi olarak atandığında, hizmet sunucusunun FQDN'si DNS sunucusu ters arama bölgesine kaydedilir.
Kullanılacak Kerberos Erişim Alanı	Doğrulama Yöntemi için Kerberos Kimlik Doğrulama için seçtiyseniz, kullanmak istediğiniz Kerberos bölgesini seçin.
Yönetici Etki Alanı Adı / Kullanıcı Adı	LDAP sunucusu için kullanıcı adını 128 karakter veya daha kısa Unicode (UTF-8) biçiminde girin. 0x00 – 0x1F ve 0x7F gibi kontrol karakterlerini kullanamazsınız. Adsız Kimlik Doğrulama öğesi Doğrulama Yöntemi olarak seçildiğinde bu ayar kullanılmaz. Bunu belirtmezseniz boş bırakın.
Parola	LDAP sunucusu kimlik doğrulaması için şifreyi 128 karakter veya daha kısa Unicode (UTF-8) biçiminde girin. 0x00 – 0x1F ve 0x7F gibi kontrol karakterlerini kullanamazsınız. Adsız Kimlik Doğrulama öğesi Doğrulama Yöntemi olarak seçildiğinde bu ayar kullanılmaz. Bunu belirtmezseniz boş bırakın.

Kerberos Ayarları

LDAP Sunucusu > Temel öğesinin **Doğrulama Yöntemi** için **Kerberos Kimlik Doğrulama** öğesini seçerseniz, **Ağ** sekmesi > **Kerberos Ayarları** öğesinden aşağıdaki Kerberos ayarlarını yapabilirsiniz. Kerberos ayarları için en fazla 10 ayar kaydedebilirsiniz.

Öğeler	Ayarlar ve Açıklama
Erişim Alanı (Etki Alanı)	ASCII (0x20–0x7E) cinsinden 255 karakter veya daha az uzunluktaki Kerberos kimlik doğrulamasının bölgesini seçin. Bunu kaydetmezseniz boş bırakın.
KDC Adresi	Kerberos kimlik doğrulama sunucusunun adresini girin. IPv4, IPv6 veya FQDN biçiminde 255 karakter veya daha az girin. Bunu kaydetmezseniz boş bırakın.
Bağlantı Noktası Numarası (Kerberos)	1 ve 65535 arasında Kerberos sunucusu bağlantı noktası numarasını girin.

LDAP Sunucusu Arama Ayarlarını Yapılandırma

Arama ayarlarını yaptığınızda, LDAP sunucusuna kayıtlı e-posta adresini ve faks numarasını kullanabilirsiniz.

- Web Config'e erişmek için bir tarayıcıya yazıcının IP adresini girin.
Yazıcıyla aynı ağa bağlı bir bilgisayardan yazıcının IP adresini girin.
Yazıcının IP adresini aşağıdaki menüden kontrol edebilirsiniz.
Ayarlar > Genel Ayarlar > Ağ Ayarları > Ağ Durumu > Kablolu LAN/Wi-Fi Durumu
- Yönetici olarak oturum açmak için yönetici parolasını girin.

3. Aşağıdaki sırayla seçin.
Ağ sekmesi > LDAP Sunucusu > Arama Ayarları
4. Her öge için bir değer girin.
5. Ayar sonucunu görüntülemek için **Tamam** ögesine tıklayın.
Seçtiğiniz ayarlar görüntülenir.

İlgili Bilgi

➔ “Bir Web Tarayıcısında Web Config Çalıştırma” sayfa 391

➔ “Yönetici Parolasının Varsayılan Değeri” sayfa 19

LDAP Sunucusu Arama Ayar Öğeleri

Öğeler	Ayarlar ve Açıklama
Arama Temeli (Belirgin Ad)	İsteğe bağlı bir etki alanı aramak istiyorsanız, LDAP sunucusunun etki alanı adını belirtin. 0 ve 128 karakter arası (UTF-8) girin. İsteğe bağlı öznitelik aramazsanız bunu boş bırakın. Yerel sunucu dizini örneği: dc=server,dc=local
Arama girdileri sayısı	5 ve 500 arasında arama girişi sayısını belirtin. Belirtilen arama girişi sayısı kaydedilir ve geçici olarak görüntülenir. Arama girişi sayısı belirtilen sayıdan fazla olsa ve bir hata mesajı görünse de arama tamamlanamayabilir.
Kullanıcı Adı Özniteliği	Kullanıcı adlarını ararken belirtilecek öznitelik adını belirtin. 1 ve 255 karakter arası (UTF-8) girin. İlk karakter a – z veya A – Z olmalıdır. Örnek: cn, uid
Kullanıcı Adı Görüntüleme Özniteliği	Kullanıcı adı olarak görüntülenecek öznitelik adını belirtin. 0 ve 255 karakter arası (UTF-8) girin. İlk karakter a – z veya A – Z olmalıdır. Örnek: cn, sn
Faks Numarası Özniteliği	Faks numaralarını ararken belirtilecek öznitelik adını belirtin. A – Z, a – z, 0 – 9 ve - karakterlerini kullanarak 1 ve 255 karakter arası bir kombinasyon girin. İlk karakter a – z veya A – Z olmalıdır. Örnek: facsimileTelephoneNumber
E-posta Adresi Özniteliği	E-posta adreslerini ararken belirtilecek öznitelik adını belirtin. A – Z, a – z, 0 – 9 ve - karakterlerini kullanarak 1 ve 255 karakter arası bir kombinasyon girin. İlk karakter a – z veya A – Z olmalıdır. Örnek: mail
İsteğe Bağlı Öznitelik 1 - İsteğe Bağlı Öznitelik 4	Aranacak diğer isteğe bağlı öznitelikleri belirtebilirsiniz. 0 ve 255 karakter arası (UTF-8) girin. İlk karakter a – z veya A – Z olmalıdır. İsteğe bağlı öznitelikleri aramak istemediğinizde bunu boş bırakın. Örnek: o, ou

LDAP Sunucusu Bağlantısını Kontrol Etme

LDAP Sunucusu > Arama Ayarları bölümünde ayarlanan parametreyi kullanarak LDAP sunucusuna olan bağlantı testini gerçekleştirir.

1. Web Config'e erişmek için bir tarayıcıya yazıcının IP adresini girin.

Yazıcıyla aynı ağa bağlı bir bilgisayardan yazıcının IP adresini girin.

Yazıcının IP adresini aşağıdaki menüden kontrol edebilirsiniz.

Ayarlar > Genel Ayarlar > Ağ Ayarları > Ağ Durumu > Kablolu LAN/Wi-Fi Durumu

2. Yönetici olarak oturum açmak için yönetici parolasını girin.

3. Aşağıdaki sırayla seçin.

Ağ sekmesi > **LDAP Sunucusu** > **Bağlantı Testi**

4. **Başlat** ögesini seçin.

Bağlantı testi başlar. Testten sonra kontrol raporu görüntülenir.

İlgili Bilgi

➔ “Bir Web Tarayıcısında Web Config Çalıştırma” sayfa 391

➔ “Yönetici Parolasının Varsayılan Değeri” sayfa 19

LDAP Sunucusu Bağlantı Kontrolü Referansları

Mesajlar	Açıklama
Bağlantı testi başarılı oldu.	Bu mesaj, sunucu bağlantısı başarılı olduğunda belirir.
Bağlantı testi başarısız oldu. Ayarları kontrol edin.	Bu mesaj aşağıdaki sebepler sonucunda belirir: <input type="checkbox"/> LDAP sunucu adresi ya da bağlantı noktası sayısı doğru değil. <input type="checkbox"/> Bir süre aşımı gerçekleşti. <input type="checkbox"/> Kullanmayın, LDAP Sunucusu Kullan olarak seçilir. <input type="checkbox"/> Kerberos Kimlik Doğrulama ögesi Doğrulama Yöntemi olarak seçilirse Erişim Alanı (Etki Alanı), KDC Adresi ve Bağlantı Noktası Numarası (Kerberos) gibi ayarlar yanlışdır.
Bağlantı testi başarısız oldu. Ürününüz veya sunucu üzerindeki tarih ve saati işaretleyin.	Bu mesaj, yazıcı ve LDAP sunucusu için yapılan zaman ayarlarının eşleşmemesi sebebiyle bağlantı başarısız olduğunda belirir.
Kimlik doğrulama başarısız oldu. Ayarları kontrol edin.	Bu mesaj aşağıdaki sebepler sonucunda belirir: <input type="checkbox"/> Kullanıcı Adı ve/veya Parola yanlış. <input type="checkbox"/> Kerberos Kimlik Doğrulama ögesi Doğrulama Yöntemi olarak seçilirse saat/ tarih yapılandırılmayabilir.
İşlem bitene dek yazıcıya ulaşılamaz.	Bu mesaj yazıcı meşgul olduğunda görünür.

Faks Sunucusu Kullanarak Faks Gönderme

Ağınızdaki bir faks sunucusunu kullanarak faks gönderebilirsiniz. Faks sunucusunu yapılandırmak, faks verileri eklenmiş olarak faks sunucusuna bir e-posta göndermenizi ve ardından yazıcınızın faks işlevini kullanarak göndermenizi sağlar. Faks sunucusu, alıcının e-posta adresinde bulunan faks numarasını kullanarak faksı gönderir. Faks sunucusu ayarları etkinleştirildiğinde, yazıcıdaki LINE bağlantı noktasını kullanarak faks gönderemezsiniz.

Not:

Bu özelliği ağınıza tanıtmadan önce, daha fazla bilgi için satış temsilcinize danışın. Faks sunucusuyla ilgili ayrıntılı bilgi için, İnternet faksları hizmet sağlayıcınıza başvurun.

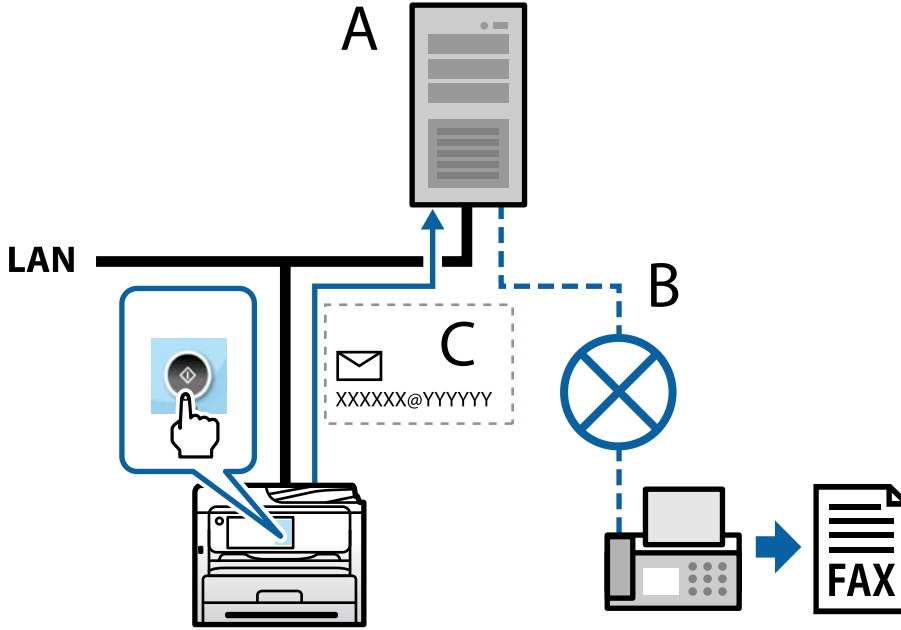

A: Faks sunucusu

B: Herkese Açık Anahtarlamalı Telefon Ağları (HAAT)

C: Faks verilerinin eklendiği e-posta

Aşağıdaki özelliklere sahip bir faks sunucusuna ihtiyacınız var.

- Faks verilerini "XXXXXX@YYYYYY" biçimindeki e-postalarla alabilme ve XXXXXX bir faks numarasına faks gönderebilme
XXXXXX: Fax numarası
YYYYYY: Yazıcı tarafından eklenen faks sunucusunun etki alanı adı
- Bir e-postaya eklenmiş çoklu Tiff formatlı faks verilerini işleyebilme

Yazdırma, Tarama, Kopyalama ve Fakslama Ayarları

Yazdırma için Başlangıç Ayarları

Kağıt boyutu veya yazdırma hatası gibi yazdırma ayarlarını yapın.

Yazdırma İşlevlerini Kullanma

Ağdan yazdırma işlevini kullanmayı etkinleştirin.

Ağda yazıcıyı kullanmak için bilgisayarın ağ bağlantısı ve yazıcının ağ bağlantısı için bağlantı noktasını ayarlamanız gerekir.

Yazıcı Bağlantısı Türleri

Yazıcının ağ bağlantısı için aşağıdaki iki yöntem kullanılabilir.

- Uçtan uca bağlantı (doğrudan yazdırma)
- Sunucu/istemci bağlantısı (Windows sunucusu kullanılarak yazıcı paylaşımı)

Uçtan Uca Bağlantı Ayarları

Bu, ağdaki yazıcıyı ve bilgisayarı doğrudan bağlamak için bağlantıdır. Yalnızca ağ uyumlu bir model bağlanabilir.

Bağlantı yöntemi:

Yazıcıyı ağa hub veya erişim noktası yoluyla doğrudan bağlayın.

Yazıcı sürücüsü:

Her istemci bilgisayara yazıcı sürücüsünü yükleyin.

EpsonNet SetupManager kullanırken yazıcı ayarlarını içeren sürücünün paketini sağlayabilirsiniz.

Özellikler:

- Yazdırma işi yazıcıya doğrudan gönderildiğinden yazdırma işi hemen başlar.
- Yazıcı çalıştığı sürece yazdırabilirsiniz.

Sunucu/İstemci Bağlantısı Ayarları

Bu, sunucu bilgisayarın yazıcıyla paylaştığı bağlantıdır. Sunucu bilgisayar yoluyla gitmeden bağlantıyı yasaklamak için güvenliği artırabilirsiniz.

USB'yi kullanırken, ağ işlevi olmadan yazıcı da paylaşılabilir.

Bağlantı yöntemi:

Yazıcıyı ağa LAN anahtarı veya erişim noktası yoluyla bağlayın.

Yazıcıyı sunucuya ayrıca doğrudan USB kablosu yoluyla bağlayabilirsiniz.

Yazıcı sürücüsü:

İstemci bilgisayarın işletim sistemine göre Windows sunucusunda yazıcı sürücüsünü yükleyin.

Windows sunucusuna erişerek ve yazıcıyı bağlayarak yazıcı sürücüsü istemci bilgisayara yüklenir ve kullanılabilir.

Özellikler:

- Yazıcı ve yazıcı sürücüsünü toplu halde yönetin.

- Tüm yazdırma işleri yazıcı sunucusundan gittiğinden sunucu özelliğine bağlı olarak yazdırma işini başlatma biraz zaman alabilir.
- Windows sunucusu kapalıyken yazdıramazsınız.

Uçtan Uca Bağlantı İçin Yazdırma Ayarları

Uçtan uca bağlantı (doğrudan yazdırma) için bir yazıcı ve istemci bilgisayarın bire bir ilişkisi olmalıdır.

Yazıcı sürücüsü her istemci bilgisayara yüklenmelidir.

Sunucu/İstemci Bağlantısı İçin Yazdırma Ayarları

Sunucu/istemci bağlantısı olarak bağlanan yazıcıdan yazdırmayı etkinleştirin.

Sunucu/istemci bağlantısı için önce yazdırma sunucusunu ayarlayın ve sonra yazıcıyı ağda paylaşın.

Sunucuya bağlanmak için USB kablosunu kullanırken, önce yazdırma sunucusunu da ayarlayın ve sonra yazıcıyı ağda paylaşın.

Ağ Bağlantı Noktalarını Ayarlama

Standart TCP/IP'yi kullanarak yazdırma sunucusunda ağdan yazdırma için yazdırma kuyruğu oluşturun ve sonra ağ bağlantı noktasını ayarlayın.

Bu örnek Windows Server 2012 R2 kullanımı içindir.

1. Aygıtlar ve yazıcılar ekranını açın.
Masaüstü > Ayarlar > Denetim Masası > Donanım ve Ses veya Donanım > Aygıtlar ve Yazıcılar.
2. Bir yazıcı ekleyin.
Yazıcı ekle'yi tıklayın ve sonra **Listelemediğim yazıcı** ögesini seçin.
3. Yerel bir yazıcı ekleyin.
El ile yapılan ayarlarla yerel yazıcı veya ağ yazıcısı ekle ögesini seçin ve sonra **İleri**'yi tıklayın.

4. **Yeni bir bağlantı noktası oluştur** ögesini seçin, Bağlantı Noktası Türü olarak **Standart TCP/IP Bağlantı Noktası** ögesini seçin ve sonra **İleri**'yi tıklayın.

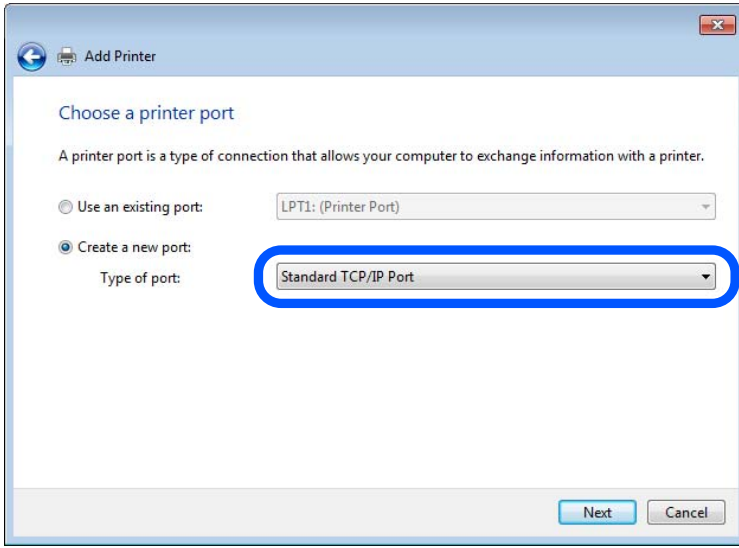

5. **Ana Bilgisayar Adı veya IP Adresi** veya **Yazıcı Adı veya IP Adresi** ögesine yazıcının IP adresini ve yazıcının adını girin ve sonra **İleri**'ye tıklayın.

Örnek:

Yazıcı adı: EPSONA1A2B3C

IP adresi: 192.0.2.111

Bağlantı noktası adı'nı değiştirmeyin.

Kullanıcı Hesabı Denetimi ekranı görüntülediğinde **Devam**'ı tıklayın.

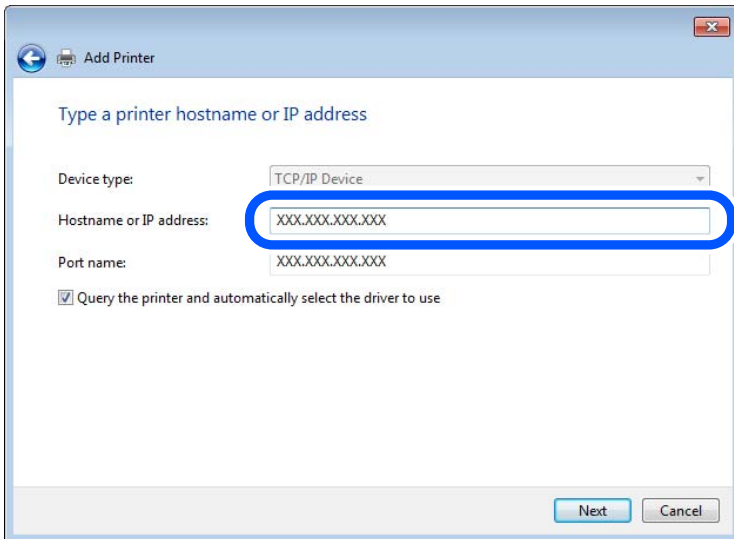

Not:

Ad çözünürlüğünün kullanılabilir olduğu ağda yazıcının adını belirtirseniz, yazıcının IP adresi DHCP ile değiştirilse bile IP adresi izlenir. Yazıcının kontrol panelinde veya ağ durumu sayfasında ağ durumu ekranından yazıcı adını onaylayabilirsiniz.

6. Yazıcı sürücüsünü ayarlayın.

Yazıcı sürücüsü zaten yüklüyse:

Üretici ve **Yazıcılar**'ı seçin. **İleri**'yi tıkklatın.

7. Ekrandaki talimatları izleyin.

Sunucu/istemci bağlantısı (Windows sunucusunu kullanarak yazıcı paylaşımı) altında yazıcıyı kullanırken bundan sonra paylaşım ayarlarını yapın.

Bağlantı Noktası Yapılandırmasını Kontrol Etme — Windows

Yazdırma kuyruğu için doğru bağlantı noktasının ayarlandığından emin olun.

1. Aygıtlar ve yazıcılar ekranını açın.

Masaüstü > Ayarlar > Denetim Masası > Donanım ve Ses veya Donanım > Aygıtlar ve Yazıcılar.

2. Yazıcı özellikleri ekranını açın.

Yazıcı simgesini sağ tıkklatın ve sonra **Yazıcı özellikleri**'ni tıkklatın.

3. **Bağlantı Noktaları** sekmesini tıkklatın, **Standart TCP/IP Bağlantı Noktası** öğesini seçin ve sonra **Bağlantı Noktasını Yapılandır** öğesini tıkklatın.

4. Bağlantı noktası yapılandırmasını kontrol edin.

RAW için

Protokol'de **Raw** öğesinin seçili olduğunu kontrol edin ve sonra **Tamam**'ı tıkklatın.

LPR için

Protokol'de **LPR**'nin seçili olduğunu kontrol edin. **LPR Ayarları**'dan **Kuyruk adı**'na "PASSTHRU" yazın. **LPR Bayt Sayımı Etkin** öğesini seçin ve sonra **Tamam**'ı tıkklatın.

Yazıcıyı Paylaşma (Sadece Windows)

Yazıcıyı sunucu / istemci bağlantısı altında kullanırken (Windows sunucusunu kullanarak yazıcı paylaşımı), yazdırma sunucusundan yazıcı paylaşımını ayarlayın.

1. Yazdırma sunucusunda **Kontrol Paneli > Aygıtları ve yazıcıları görüntüle** öğesini seçin.

2. Paylaşmak istediğiniz yazıcı simgesine (yazdırma kuyruğu) sağ tıkklayın ve ardından **Yazıcı Özellikleri > Paylaşım** sekmesine tıkklayın.

3. **Bu yazıcıyı paylaş** öğesini seçin ve ardından **Paylaşım adı** öğesine girin.

Windows Server 2012 için, **Paylaşım Seçeneklerini Değiştir** öğesine tıkklayın ve ardından ayarları yapılandırın.

Ek Sürücülerini Yükleme (Sadece Windows)

Bir sunucu ve istemciler için Windows sürümleri farklıysa, yazdırma sunucusuna ek sürücüler yüklemeniz önerilir.

1. Yazdırma sunucusunda **Kontrol Paneli > Aygıtları ve yazıcıları görüntüle** öğesini seçin.

- İstemcilerle paylaşmak istediğiniz yazıcı simgesine sağ tıklayın ve ardından **Yazıcı Özellikleri > Paylaşım** sekmesine tıklayın.
- Ek Sürücüler** ögesine tıklayın.
Windows Server 2012 için, Change Sharing Options ögesine tıklayın ve ardından ayarları yapılandırın.
- İstemciler için Windows sürümlerini seçin ve ardından Tamam'a tıklayın.
- Yazıcı sürücüsü (*.inf) için bilgi dosyasını seçin ve ardından sürücüyü yükleyin.

Paylaşılan bir Yazıcının Kullanımı – Windows

Yönetici, yazıcı sunucusuna atanan bilgisayar adını ve yazıcıyı bilgisayarlarına nasıl ekleyeceklerini istemcilere bildirmelidir. Ek sürücüler henüz yapılandırılmamışsa, istemcileri paylaşılan yazıcıyı eklemek için **Aygıtlar ve Yazıcılar** ögesini nasıl kullanacakları hakkında bilgilendirin.

Ek sürücü(ler) yazıcı sunucusunda halihazırda yapılandırılmışsa, aşağıdaki adımları izleyin:

- Windows Explorer** içinde atanan yazıcı sunucusunu seçin.
- Kullanmak istediğiniz yazıcıya çift tıklayın.

Kağıt Kaynağını Ayarlama

Her kağıt kaynağında yüklenecek kağıdın boyut ve türünü ayarlayın.

- Web Config'e erişmek için bir tarayıcıya yazıcının IP adresini girin.
Yazıcıyla aynı ağa bağlı bir bilgisayardan yazıcının IP adresini girin.
Yazıcının IP adresini aşağıdaki menüden kontrol edebilirsiniz.
Ayarlar > Genel Ayarlar > Ağ Ayarları > Ağ Durumu > Kablolu LAN/Wi-Fi Durumu
- Yönetici olarak oturum açmak için yönetici parolasını girin.
- Aşağıdaki sırayla seçin.
Yazdır sekmesi > **Kağıt Kaynağı Ayarları**
- Her öğeyi ayarlayın.
Görüntülenen öğeler duruma göre değişebilir.
 - Kağıt kaynağı adı
kağıt tepsisi, Kaset 1 gibi Hedef kağıt kaynak adını görüntüleyin.
 - Kağıt Boyutu**
Açılır menüden ayarlamak istediğiniz kağıt türünü seçin.
 - Birim**
Kullanıcı tanımlı boyutun birimini seçin. **Kağıt Boyutu** ögesinde **Kullanıcı Tanımlı** ögesi seçildiğinde seçebilirsiniz.

Genişlik

Kullanıcı tanımlı boyutun yatay uzunluğunu ayarlayın.

Burada girebileceğiniz aralık, **Genişlik** tarafında gösterilen kağıt kaynağına bağlıdır.

mm ögesini **Birim** içinde seçtiğinizde, en fazla bir ondalık yer girebilirsiniz.

inç ögesini **Birim** içinde seçtiğinizde en fazla iki ondalık yer girebilirsiniz.

Yükseklik

Kullanıcı tanımlı boyutun dikey uzunluğunu ayarlayın.

Burada girebileceğiniz aralık, **Yükseklik** tarafında gösterilen kağıt kaynağına bağlıdır.

mm ögesini **Birim** içinde seçtiğinizde, en fazla bir ondalık yer girebilirsiniz.

inç ögesini **Birim** içinde seçtiğinizde en fazla iki ondalık yer girebilirsiniz.

Kağıt Türü

Açılır menüden ayarlamak istediğiniz kağıt boyutunu seçin.

5. Ayarları kontrol edin ve sonra **Tamam** ögesine tıklayın.

İlgili Bilgi

➔ [“Yönetici Parolasının Varsayılan Değeri” sayfa 19](#)

Arayüzü Ayarlama

Yazdırma işlerinin zaman aşımını veya her arayüze atanan yazdırma dilini ayarlayın.

Bu öge PCL veya PostScript uyumlu yazıcıda görüntülenir.

1. Web Config'e erişmek için bir tarayıcıya yazıcının IP adresini girin.

Yazıcıyla aynı ağa bağlı bir bilgisayardan yazıcının IP adresini girin.

Yazıcının IP adresini aşağıdaki menüden kontrol edebilirsiniz.

Ayarlar > Genel Ayarlar > Ağ Ayarları > Ağ Durumu > Kablolü LAN/Wi-Fi Durumu

2. Yönetici olarak oturum açmak için yönetici parolasını girin.

3. Aşağıdaki sırayla seçin.

Yazdır sekmesi > **Arabirim Ayarları**

4. Her öğeyi ayarlayın.

Zaman Aşımı Ayarları

USB yoluyla gönderilen yazdırma işlerinin zaman aşımını ayarlayın.

5 ve 300 saniye arasında saniye cinsinden ayarlayabilirsiniz.

Zaman aşımına uğramak istemediğinizde 0 girin.

Basım Dili

Her USB arayüzü ve ağ arayüzü için yazdırma dilini seçin.

Otomatik ögesini seçtiğinizde, yazdırma dili gönderilmekte olan yazdırma işleri tarafından otomatik algılanır.

5. Ayarları kontrol edin ve sonra **Tamam** ögesini tıkkatın.

İlgili Bilgi

➔ “Yönetici Parolasının Varsayılan Değeri” sayfa 19

Hataları Ayarlama

Aygıt için görüntüleme hatasını ayarlayın.

1. Web Config'e erişmek için bir tarayıcıya yazıcının IP adresini girin.
Yazıcıyla aynı ağa bağlı bir bilgisayardan yazıcının IP adresini girin.
Yazıcının IP adresini aşağıdaki menüden kontrol edebilirsiniz.
Ayarlar > Genel Ayarlar > Ağ Ayarları > Ağ Durumu > Kablolu LAN/Wi-Fi Durumu
2. Yönetici olarak oturum açmak için yönetici parolasını girin.
3. Aşağıdaki sırayla seçin.
Yazdır sekmesi > **Hata Ayarları**
4. Her öğeyi ayarlayın.
 - Kağıt Byt Uyarısı
Belirtilen kağıt kaynağının kağıt boyutu yazdırma verilerinin kağıt boyutundan farklıyken kontrol panelinde bir hata görüntüleyip görüntülememeyi seçin.
 - Kağıt Türü Uyarısı
Belirtilen kağıt kaynağının kağıt türü yazdırma verilerinin kağıt türünden farklıyken kontrol panelinde bir hata görüntüleyip görüntülememeyi seçin.
 - Oto Hata Çzcü
Hata görüntüledikten sonra kontrol panelinde 5 saniye kadar hiç işlem yapılmadıysa otomatik olarak hatayı iptal edip etmemeyi seçin.
5. Ayarları kontrol edin ve sonra **Tamam** ögesine tıklayın.

İlgili Bilgi

➔ “Yönetici Parolasının Varsayılan Değeri” sayfa 19

Evrensel Yazdırmayı Ayarlama

Yazıcı sürücüsünü kullanmadan harici aygıtlardan yazdırırken ayarlayın.

Yazıcınızın yazdırma diline bağlı olarak bazı öğeler görüntülenmez.

1. Web Config'e erişmek için bir tarayıcıya yazıcının IP adresini girin.
Yazıcıyla aynı ağa bağlı bir bilgisayardan yazıcının IP adresini girin.
Yazıcının IP adresini aşağıdaki menüden kontrol edebilirsiniz.
Ayarlar > Genel Ayarlar > Ağ Ayarları > Ağ Durumu > Kablolu LAN/Wi-Fi Durumu
2. Yönetici olarak oturum açmak için yönetici parolasını girin.

- Aşağıdaki sırayla seçin.
Yazdır sekmesi > **Genel Yazdırma Ayarları**
- Her öğeyi ayarlayın.
- Ayarları kontrol edin ve sonra **Tamam** öğesine tıklayın.

İlgili Bilgi

➔ “Yönetici Parolasının Varsayılan Değeri” sayfa 19

Temel

Öğeler	Açıklama
Üst Ofset(-30.0-30.0mm)	Yazdırmanın başladığı kağıdın dikey konumunu ayarlar.
Sol Ofset(-30.0-30.0mm)	Yazdırmanın başladığı kağıdın yatay konumunu ayarlar.
Arkada Üst Ofset(-30.0-30.0mm)	Çift taraflı yazdırmada kağıdın arka tarafının yazdırılmaya başlandığı kağıdın dikey konumunu ayarlar.
Arkada Sol Ofset(-30.0-30.0mm)	Çift taraflı yazdırmada kağıdın arka tarafının yazdırılmaya başlandığı kağıdın yatay konumunu ayarlar.
Kğıt Gnşlğ Kontrolü	Yazdırırken kağıt genişliğini kontrol edip etmemeyi ayarlayın.
Boş Sayfayı Atla	Yazdırma verisinde boş sayfa varsa boş bir sayfa yazdırmamayı ayarlayın.

PDL Baskı Yplandırması

PCL veya PostScript yazdırma için ayarları belirtebilirsiniz.

Bu öğe PCL veya PostScript uyumlu yazıcıda görüntülenir.

Ortak Ayarlar

Öğeler	Açıklama
Kağıt Boyutu	Üzerine yazdırmak istediğiniz kağıt boyutunu seçin.
Kağıt Türü	Yazdırdığınız kağıt türünü seçin.
Yön	Yazdırmak için kullanmak istediğiniz yönü seçin.
Kalite	Yazdırmak için kullanmak istediğiniz baskı kalitesini seçin.
Mürekkep Tasarrufu Modu	Düşük mürekkep tüketimiyle yazdırılıp yazdırılmayacağını ayarlayın.
Baskı Emri	En üst veya son sayfadan yazdırmayı seçin.
Kopya Sayısı(1-999)	Yazdırmak istediğiniz kopya sayısını ayarlayın.
CiltKenarBoşl.	Ciltleme konumunu seçin.
Otomatik Kâğıt Çıkarma	Yazdırma işi alma sırasında zaman aşımı olduğunda kağıdın otomatik olarak çıkarılıp çıkarılmayacağını seçin.

Öğeler	Açıklama
2 Taraflı Yazdırma	Yazdırmanın 2 yönlü olup olmayacağını ayarlayın.

PCL Menüsü

Öğeler	Açıklama
Yazı Tipi Kaynağı	Yazıcıda yüklü yazı tipinin kullanılıp kullanılmayacağını veya indirilip indirilmeyeceğini seçin.
Font Number	Kullanmak istediğiniz yazı tipi numarasını belirtin.
Aralk(0.44-99.99cpi)	Kullanılacak yazı tipi ölçeklenebilir ve sabit aralıklı yazı tipi ise, yazı tipi boyutunu aralık olarak belirtin.
Nokta Bytu(4.00-999.75pt)	Kullanılacak yazı tipi ölçeklenebilir ve orantılı yazı tipi ise, yazı tipi boyutunu nokta olarak belirtin.
Simge Kümesi	Kullanmak istediğiniz yazı tipinin sembol kümesini seçin.
Satır(5-128satır)	Sayfa başına satır sayısını belirtin.
CR İşlevi	CR kodu (dönüş) için işlemi seçin.
LF İşlevi	LF kodu (yeni satır), FF kodu (yeni sayfa) için işlemi seçin.
Kâğıt Kaynağı Atama	PCL kâğıt besleme komutu için kâğıt besleyici atamasını belirtin.

PS Menüsü

Öğeler	Açıklama
Hata Sayfası	PS3 yazdırma hatası oluştuğunda bir hata sayfası yazdırılıp yazdırılmayacağını ayarlayın.
Renklendirme	Renkli yazdırma veya tek renkli yazdırma olarak ayarlayın.
İkili	İkili verilerin kabul edilip edilmeyeceğini ayarlayın.
PDF Sayfa Boyutu	PDF yazdırma için kâğıt boyutunu ayarlayın.

Universal Print (Microsoft) Ayarlama

Yazıcınızı Universal Print kullanacak şekilde ayarlayabilirsiniz. Bu işlevi kullanmak için, Microsoft 365 ve Azure Active Directory hizmetini kullanıyor olmanız gerekir.

- Web Config'e erişmek için bir tarayıcıya yazıcının IP adresini girin.
Yazıcıyla aynı ağa bağlı bir bilgisayardan yazıcının IP adresini girin.
Yazıcının IP adresini aşağıdaki menüden kontrol edebilirsiniz.
Ayarlar > Genel Ayarlar > Ağ Ayarları > Ağ Durumu > Kablolü LAN/Wi-Fi Durumu
- Yönetici olarak oturum açmak için yönetici parolasını girin.

3. Aşağıdaki sırayla seçin.

Ağ sekmesi > **Universal Print**

4. **Kaydet** ögesine tıklayın.

5. Görüntülenen mesajı okuyun ve ardından bağlantıya tıklayın.

6. Yazıcıyı kaydetmek için ekrandaki talimatları izleyin.

Kayıt durumu kayıttan sonra Web Config ekranında **Kayıtlı** olarak görüntüleniyorsa, kurulum tamamlanmıştır.

Not:

Universal Print'in nasıl kullanılacağı gibi Azure Active Directory'yi çalıştırmayla ilgili ayrıntılar için Microsoft web sitesine bakın.

İlgili Bilgi

➔ [“Yönetici Parolasının Varsayılan Değeri” sayfa 19](#)

AirPrint Ayarlama

AirPrint yazdırma ve taramayı kullanırken ayarlayın.

Web Config'e erişin ve **Ağ** sekmesi > **AirPrint Kurulumu** ögesini seçin.

Öğeler	Açıklama
Bonjour Hizmet Adı	ASCII (0x20 – 0x7E) biçiminde 1 ve 41 karakter arası Bonjour hizmet adını girin.
Bonjour Konumu	127 bayt veya daha az, Unicode (UTF-8) cinsinden yazıcının yeri gibi konum bilgilerini girin.
Coğrafi konum Enlem ve Boylam (WGS84)	Yazıcının konum bilgilerini girin. Bu giriş isteğe bağlıdır. Enlem ve boylamı bir virgülle ayıran WGS-84 verisini kullanarak değerleri girin. Enlem değeri için -90 ila +90 arası ve boylam değeri için -180 ila +180 arası bir değer girin. Altıncı basamağa bir ondalıktan daha küçük bir değer girebilirsiniz ve "+" işaretini atlayabilirsiniz.
Öncelikli İletişim Kuralları	IPP ve Port 9100'den en üst öncelik protokolünü seçin.
Wide-Area Bonjour	Geniş Alan Bonjour'u kullanıp kullanmamayı ayarlayın. Bunu kullanırsanız, yazıcıyı segment üzerinden arayabilmek için yazıcılar DNS sunucusuna kaydedilmelidir.
iBeacon İletimi	iBeacon iletim işlevini etkinleştirmeyi veya devre dışı bırakmayı seçin. Etkinleştirildiğinde, iBeacon etkin aygıtlardan yazıcıyı arayabilirsiniz.
IPP yazdırma kullanılırken PIN Kodu gerekir	IPP yazdırmayı kullanırken bir PIN kodu gerekip gerekmediğini seçin. Evet ögesini seçerseniz, PIN kodları olmadan IPP yazdırma işleri yazıcıya kaydedilmez.
AirPrint'i Etkinleştir	IPP, Bonjour, AirPrint (Tarama hizmeti) etkinleşir ve IPP yalnızca güvenli iletişimle kurulur.

Tarama veya Kopyalama Hazırlama

Taramaya Hazırlanma

Kontrol Panelinden Taramaya Hazırlama

Ağ Klasörüne/FTP'ye Tara Özelliğine Hazırlama

Bu bölümde örnek olarak Ağ Klasörü (SMB) için ayarların yapılması açıklanmaktadır.

Gerekli İşlemler	İşlem Konumu	Açıklamalar
1. Yazıcıyı ağa bağlayın (Kurulum sırasında ağa bağlandıysanız bu gerekli değildir)	Yazıcı ve bilgisayar	Yazıcıyı ağa bağlayın. "Yazıcıyı Ağa Bağlama" sayfa 55
2. Bir ağ klasörü oluşturun	Bilgisayar	Taranan görüntüyü kaydetmek için bir klasör oluşturun. Ağınızda bir bilgisayarda bir klasör oluşturun ve ardından, paylaşılacak klasörü ayarlayın. "Bir Ağ Klasörü Oluşturma" sayfa 76
3. Klasörü Kişiler içine kaydedin	Bilgisayar (Web Config) veya yazıcının kontrol paneli	Oluşturulan ağ klasörünü yazıcının Kişiler içine kaydedin. Bu, tarama sırasında hedef klasör yolunu girmek zorunda kalmadan Kişiler içinden hedefi seçmenizi sağlar. "Kişiler Kaydı" sayfa 86
4. Kontrol panelinden tarayın	Yazıcının kontrol paneli	Kontrol panelinden tarama gerçekleştirin. "Orijinalleri Ağ Klasörüne Tarama" sayfa 220

E-postya Tara Özelliğine Hazırlama

Taranan görüntüleri belirli bir e-posta adresine göndermenin iki yolu vardır; bir e-posta sunucusu ayarlayarak veya Epson Connect bulut hizmetini kullanarak.

["E-posta Göndermek için" sayfa 116](#)

Aşağıda, taranan görüntüleri e-posta ile göndermek için bir e-posta sunucusunun nasıl ayarlanacağı açıklanmaktadır.

Gerekli İşlemler	İşlem Konumu	Açıklamalar
1. Yazıcıyı ağa bağlayın (Kurulum sırasında ağa bağlandıysanız bu gerekli değildir)	Yazıcı ve bilgisayar	Yazıcıyı ağa bağlayın. "Yazıcıyı Ağa Bağlama" sayfa 55
2. E-posta sunucusu bilgilerinizi yazıcıya kaydedin	Bilgisayar (Web Config) veya yazıcının kontrol paneli	E-postya Tara özelliği, taranan görüntüleri bir e-posta sunucusu aracılığıyla göndermenizi sağlar. E-posta sunucusu bilgilerinizi yazıcıya kaydedin. "Bir E-posta Sunucusu Kaydetme" sayfa 72

Gerekli İşlemler	İşlem Konumu	Açıklamalar
3. E-posta sunucusu bağlantısını kontrol edin	Bilgisayar (Web Config) veya yazıcının kontrol paneli	E-posta sunucusu bağlantısını test edin. “E-posta Sunucusu Bağlantısını Kontrol Etme” sayfa 74
4. Alıcının e-posta adresini Kişiler içine kaydedin	Bilgisayar (Web Config) veya yazıcının kontrol paneli	Alıcının e-posta adresini yazıcının Kişiler içine kaydedin. Bu, tarama sırasında e-posta adreslerini girmek zorunda kalmadan Kişiler içinden alıcıyı seçmenizi sağlar. “Kişiler Kaydı” sayfa 86
5. Kontrol panelinden tarayın	Yazıcının kontrol paneli	Kontrol panelinden tarama gerçekleştirin. “Orijinalleri E-postaya Tarama” sayfa 221

Bilgisayara Tara Özelliğine Hazırlama

Bu bölümde, taranan görüntülerin bağlı bir bilgisayara nasıl kaydedileceği açıklanmaktadır.

Gerekli İşlemler	İşlem Konumu	Açıklamalar
1. Yazılımı bilgisayarınıza yükleyin ve yazıcıyı bilgisayarınıza bağlayın (Kurulum sırasında bağlı yazılımı yüklediyseniz bu gerekli değildir)	Yazıcı ve bilgisayar	Aşağıdaki işlemleri gerçekleştirin. <input type="checkbox"/> Bilgisayarınıza gerekli yazılımı yükleyin Document Capture Pro (Windows) / Document Capture (Mac OS) Epson Scan 2 <input type="checkbox"/> Yazıcıyı bilgisayara bağlayın Yazıcının kurulumunu yükleyiciyi kullanarak yapabilirsiniz. “Bilgisayara Bağlanmak İçin Ayarlar Yapma” sayfa 289
2. Document Capture Pro / Document Capture kısmında bir iş oluşturun ve bunu kontrol paneline atayın	Bilgisayar	Taranan görüntüleri PDF olarak kaydeden bir ön ayar işi vardır. Ek işler kaydetmek istiyorsanız aşağıya bakın. Windows: en son Document Capture Pro kılavuzuna aşağıdaki URL'den erişin. https://support.epson.net/dcp/ Mac OS: özellikler hakkında ayrıntılı bilgi için Document Capture yardımına bakın.
3. Kontrol panelinden tarayın	Yazıcının kontrol paneli	Kontrol panelinden tarama gerçekleştirin. “Orijinalleri Bilgisayara Tarama” sayfa 221

Bellek Aygıtına Tara Özelliğine Hazırlama

Bu bölümde, taranan görüntülerin yazıcıya bağlı bir USB sürücüsüne nasıl kaydedileceği açıklanmaktadır.

Gerekli İşlemler	İşlem Konumu	Açıklamalar
1. USB sürücüsünü yazıcıya bağlayın	Yazıcı	Yazıcının harici arayüz USB bağlantı noktasına bir USB sürücüsüne takın. "Harici Bir USB Cihazı Takma" sayfa 154
2. Kontrol panelinden tarayın	Yazıcının kontrol paneli	Kontrol panelinden tarama gerçekleştirin. "Orijinalleri Bellek Aygıtına Tarama" sayfa 222

Buluta Tara Özelliğine Hazırlama

Taranan görüntüleri kayıtlı hedeflere göndermek için Epson'un bulut hizmeti *Epson Connect*'i kullanın.

- Hedef olarak bir e-posta adresi kaydederek taranan görüntüleri e-postayla kolayca gönderebilirsiniz.
- Taranan görüntüleri hedef olarak kaydederek üçüncü taraf çevrimiçi depolama hizmetlerine gönderebilirsiniz. Bir hesabın nasıl kaydedileceğine ilişkin ayrıntılar için her bir hizmetin web sitesine bakın. Kullanılabilir hizmetler önceden haber verilmeksizin değiştirilebilir.

Not:

Epson Connect hizmetleri hakkında daha fazla ayrıntı için aşağıdaki portal web sitesini ziyaret edin.

<https://www.epsonconnect.com/>

<http://www.epsonconnect.eu> (yalnızca Avrupa)

Gerekli İşlemler	İşlem Konumu	Açıklamalar
1. Yazıcıyı ağa bağlayın (Kurulum sırasında ağa bağlandıysanız bu gerekli değildir)	Yazıcı ve bilgisayar	Yazıcıyı ağa bağlayın. "Yazıcıyı Ağa Bağlama" sayfa 55
2. Ürünü Epson Connect ile kaydedin	Yazıcının kontrol paneli ve bilgisayar (Epson Connect web sitesi)	Ürününüzü Epson Connect ile kaydedin ve hizmeti etkinleştirin. Yazıcının kontrol panelinde, Ayarlar > Genel Ayarlar > Web Hizmeti Ayarları öğesini seçin ve ardından, kayıt için ekrandaki talimatları izleyin. Not: <i>Bir doğrulama kodu girmeniz istenirse, aşağıdaki URL'ye erişin ve kodu girin.</i> https://www.epsonconnect.com/activation
3. Epson Connect kullanıcı sayfasında bir hedef listesi kaydedin	Bilgisayar (Epson Connect web sitesi)	Göndermek istediğiniz hedefleri Epson Connect kullanıcı sayfasındaki hedef listesine kaydedin. Aşağıdaki URL'den kullanıcı sayfasına erişin, Buluta Tara > Hedef Listesi > Ekle* öğesine tıklayın ve ardından, bir hedef eklemek için ekrandaki talimatları izleyin. https://www.epsonconnect.com/user Not: <i>Bir e-posta adresi kaydederken, hedef türü olarak E-posta Adresi seçin.</i>
4. Kontrol panelinden tarayın	Yazıcının kontrol paneli	Kontrol panelinden tarama gerçekleştirin. "Orijinalleri Buluta Tarama" sayfa 223

* Epson Connect hizmetleri haber verilmeksizin değiştirilebilir.

WSD kısmına tara Özelliğine Hazırlama

Gerekli İşlemler	İşlem Konumu	Açıklamalar
1. Yazıcıyı ve bilgisayarı ağa bağlayın (Kurulum sırasında ağa bağlandıysanız bu gerekli değildir)	Yazıcı ve bilgisayar	Yazıcıyı ve bilgisayarı ağa bağlayın. “Bilgisayara Bağlanmak İçin Ayarlar Yapma” sayfa 289
2. Kontrol panelinden tarayın	Yazıcının kontrol paneli	Kontrol panelinden tarama gerçekleştirin. “WSD Kullanarak Tarama” sayfa 223 Not: Hedef bilgisayar görüntülenmiyorsa, bir WSD tarama aygıtı eklemek için aşağıdaki adımları izleyin. “WSD Bağlantı Noktasını Ayarlama” sayfa 224

E-posta Göndermek için

Sadece yazıcının dokunmatik panelini çalıştırarak, taranan görüntüleri bilgisayar kullanmadan e-posta eki olarak gönderebilirsiniz. Aşağıdaki yöntemlerden birini kullanabilirsiniz.

Yöntem	Epson hizmetini kullanarak kolayca gönderin	Bir e-posta sunucusu ayarlayarak gönderin
Ne yapmak istiyorsunuz?	Basit ayarları kullanarak kolayca e-posta göndermek istiyorum.	<input type="checkbox"/> Aynı anda birden fazla adrese e-posta göndermek istiyorum. <input type="checkbox"/> Gönderenin e-posta adresini seçmek istiyorum.
Kurulum kılavuzu	“Bulut Tara Özelliğine Hazırlama” sayfa 115 1. Yazıcınızı bir Epson hizmeti olan <i>Epson Connect</i> *'e kaydedin. 2. Hedef listesine e-posta adresleri ekleyin.	“E-postya Tara Özelliğine Hazırlama” sayfa 113 1. E-posta sunucusu bilgilerini kontrol edin. 2. Sunucu adreslerini ve diğer e-posta sunucusu bilgilerini yazıcıya kaydedin. 3. E-posta adreslerini Kişilerinize kaydedin (isteğe bağlı).

* Epson Connect, yazıcılarınıza bağlanmak için İnternet'i kullanmanızı sağlayan bir hizmettir. Sadece yazıcıyı ve kullanıcı bilgilerini kaydederek, taranan verileri belirli bir e-posta adresine veya üçüncü taraf bir bulut hizmetine gönderebilirsiniz. Epson Connect hizmetleri haber verilmeksizin değiştirilebilir.

Kullanılabilir Özelliklerdeki Farklılıklar

Yöntem	Epson hizmetini kullanarak kolayca gönderin	Bir e-posta sunucusu ayarlayarak gönderin
Gönderen	Epson Connect yalnızca gönderme adresi (değiştirilemez)	Herhangi bir adres ayarlayın
Hedef ayarları	Önceden kaydet (Epson Connect hedef listesi)	<input type="checkbox"/> Önceden kaydet (yazıcıdaki Kişiler) <input type="checkbox"/> Önceden kaydetmeden tarama yaparken hedefi doğrudan girin

Yöntem	Epson hizmetini kullanarak kolayca gönderin	Bir e-posta sunucusu ayarlayarak gönderin
Birden fazla hedef seçin	-	Kullanılabilir Hedefleri Kişiler içine bir grup olarak da kaydedebilirsiniz.
Ek adı	-	Kullanılabilir (kontrol panelinde düzenleyin)
E-posta konusu	Kullanılabilir (hedefe göre düzenleyin)	Kullanılabilir (kontrol panelinde düzenleyin)
E-posta gövdesi	Kullanılabilir (hedefe göre düzenleyin)	-
Maksimum ek boyutu	-	Kullanılabilir (kontrol panelinde düzenleyin)

Bilgisayardan Tarama

Yazılımı yükleyin ve bilgisayardan bir ağ yoluyla taramak için ağ tarama hizmetinin etkinleştirildiğini kontrol edin.

Yüklenecek yazılım

Epson Scan 2

Bu bir tarayıcı sürücüsüdür.Cihazı bilgisayardan kullanıyorsanız, her istemci bilgisayarına sürücüyü yükleyin.Document Capture Pro/Document Capture yüklüyse cihazın düğmelerine atanan işlemleri gerçekleştirebilirsiniz.

EpsonNet SetupManager kullanılırsa yazıcı sürücüsü de paket olarak dağıtılır.

Document Capture Pro (Windows)/Document Capture (Mac OS)

İstemci bilgisayarına yüklenir.Document Capture Pro/Document Capture'in yüklü olduğu ağ bilgisayarında kayıtlı işler cihazın kontrol panelinden çağrılabilir ve çalıştırılabilir.

Bir bilgisayardan ağ üzerinden tarama yapabilirsiniz.Taramak için Epson Scan 2 gerekir.

Ağ Taramasının Etkin Olduğunu Onaylama

Ağ üzerinden bir istemci bilgisayarından tarama yaparken ağ tarama hizmetini ayarlayabilirsiniz. Varsayılan ayar etkinleştirilir.

1. Web Config'e erişmek için bir tarayıcıya yazıcının IP adresini girin.

Yazıcıyla aynı ağa bağlı bir bilgisayardan yazıcının IP adresini girin.

Yazıcının IP adresini aşağıdaki menüden kontrol edebilirsiniz.

Ayarlar > Genel Ayarlar > Ağ Ayarları > Ağ Durumu > Kablolu LAN/Wi-Fi Durumu

2. Yönetici olarak oturum açmak için yönetici parolasını girin.

3. Aşağıdaki sırayla seçin.

Tara/Kopyala sekmesi > **Ağ Tarama**

4. **Epson Scan 2** bölümünden **Taramayı etkinleştir** seçeneğinin belirlendiğinden emin olun.

Seçilmişse, bu görev tamamlanır. Web Config'i kapatın.

Temizlenmişse, seçip sonraki adıma geçin.

5. **İleri** ögesini tıklatın.
6. **Tamam** ögesini tıklatın.
Ağ yeniden bağlanır ve ardından ayarlar etkinleştirilir.

Faks Özelliklerini Kullanılabilir Hale Getirme

Faks Özelliklerini Kullanmadan Önce

Faks özelliklerini kullanmak için aşağıdakini ayarlayın.

- Yazıcıyı telefon hattına ve (kullanılmaktaysa) telefon makinesine doğru şekilde bağlayın
[“Yazıcıyı Bir Telefon Hattına Bağlama” sayfa 118](#)
- Temel ayarları yapmak için gereken **Faks Ayrılr Shrbazı** işlemini tamamlayın.
[“Yazıcıyı Faks Göndermeye ve Almaya Hazır Hale Getirme” sayfa 122](#)

Aşağıdakileri gerektiği gibi ayarlayın.

- İrtibatlar** kaydı
[“Kişiler Kaydı” sayfa 86](#)
- Çıkış hedefleri ve ağ ayarları ve posta sunucusu ayarları gibi ilgili ayarlar
[“Bir E-posta Sunucusu Kaydetme” sayfa 72](#)
[“Bir Ağ Klasörü Oluşturma” sayfa 76](#)
[“Bulut Hizmetinizi Faks İletme Hedefleri olarak kullanmak için ayarlar” sayfa 97](#)
[“Kullanıma Göre Yazıcının Faks Özellikleri İçin Ayarlar Yapma” sayfa 123](#)
[“Faks Ayarları” sayfa 408](#)
- Faksla** menü öğeleri için varsayılan değerleri tanımlayan **Kullanıcı Ayarları**
[“Kullanıcı Ayarları” sayfa 431](#)
- Fakslar gönderildiğinde, alındığında veya iletildiğinde raporları yazdırmak için **Rapor Ayarları**
[“Rapor Ayarları” sayfa 422](#)
- Faks ayarlarını yaparken Sorunları Çözme
[“Faks Sorunlarını Giderme” sayfa 136](#)

Yazıcıyı Bir Telefon Hattına Bağlama

Uyumlu Telefon Hatları

Yazıcıyı standart analog telefon hatlarında (PSTN = Public Switched Telephone Network) ve PBX (Private Branch Exchange) telefon sistemleriyle kullanabilirsiniz.

Yazıcıyı aşağıdaki telefon hatları veya sistemleriyle kullanamazsınız.

- DSL veya fiber optik dijital servis gibi VoIP telefon hattı
- Dijital telefon hattı (ISDN)
- Bazı PBX telefon sistemleri

- ❑ Terminal adaptörleri, VoIP adaptörleri, ayırıcılar veya DSL yönlendirici gibi adaptörler telefon duvar fişi ile yazıcı arasına bağlandığında

Yazıcıyı Bir Telefon Hattına Bağlama

RJ-11 (6P2C) telefon kablosu kullanarak yazıcıyı bir telefon prizine bağlayın. Bir telefonu yazıcıya bağlarken ikinci bir RJ-11 (6P2C) telefon kablosu kullanın.

Bölgeye bağlı olarak yazıcıda bir telefon kablosu bulunabilir. Varsa o kabloyu kullanın.

Telefon kablosunu ülkeniz veya bölgeniz için sağlanan bir adaptöre bağlamanız gerekir.

Not:

Yazıcının EXT. bağlantı noktasındaki kapağı sadece telefonu yazıcıya takarken kullanın. Telefonunuzu bağlamıyorsanız kapağı çıkarmayın.

Şimşeklerin sık görüldüğü alanlarda, bir aşırı akım koruyucusu kullanmanızı tavsiye ederiz.

Bir Standart Telefon Hattı (PSTN) veya PBX'e Bağlama

Telefon duvar fişinden veya PBX bağlantı noktasından gelen kabloyu yazıcının arkasındaki LINE bağlantı noktasına bağlayın.

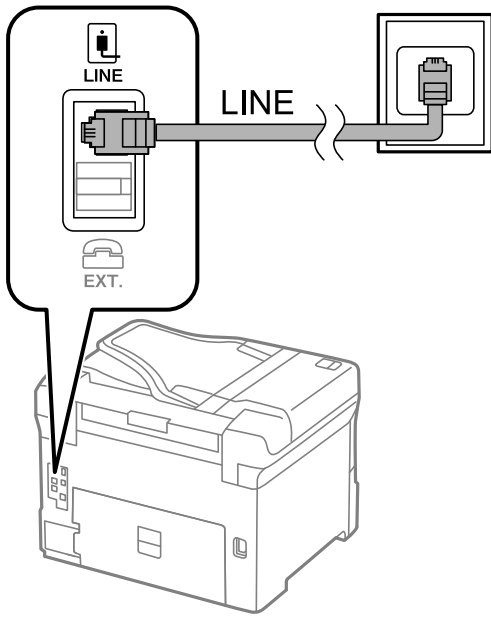

DSL veya ISDN'e Bağlama

DSL modemden veya ISDN terminal adaptöründen bir telefon kablosunu, yazıcının arkasındaki LINE bağlantı noktasına bağlayın. Ayrıntılar için modem veya adaptörle birlikte gelen belgelere bakın.

Not:

DSL modeminizde dahili bir DSL fitresi bulunmuyorsa, ayrı bir DSL filtresi takın.

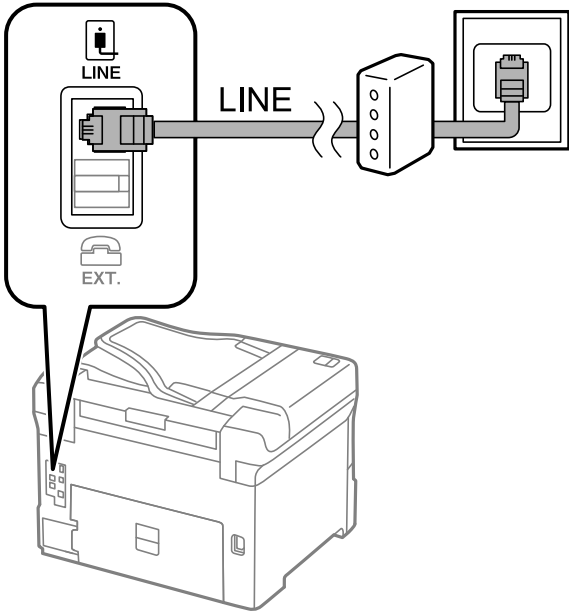

Telefon Cihazınızı Yazıcıya Bağlama

Yazıcınızı ve telefonunuzu tek bir telefon hattında kullanırken, telefonu yazıcıya bağlayın.

Not:

- ❑ Telefon cihazınızın faks işlevi varsa, bağlamadan önce faks işlevini devre dışı bırakın. Ayrıntılar için telefon cihazınızla birlikte gelen kılavuzlara bakınız. Telefon cihazının modeline bağlı olarak, faks işlevi tamamen devre dışı bırakılamayabilir, bu yüzden onu harici telefon olarak kullanamayabilirsiniz.
- ❑ Bir telesekreter bağlarsanız, yazıcının **Yanıt İçin Zil Sayısı** ayarının bir çağrıyı yanıtlamak için gerekli zil sayısından yüksek bir değere ayarlandığından emin olun.

1. Yazıcının arkasındaki EXT. bağlantı noktasından kapağı çıkarın.

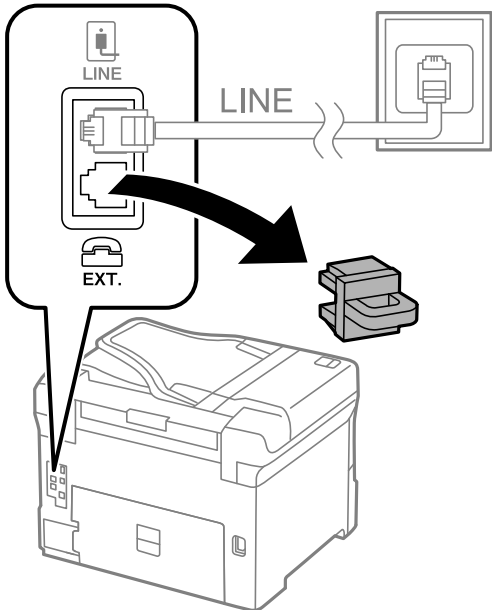

2. Telefon cihazını ve EXT. bağlantı noktasını bir telefon kablosuna bağlayın.

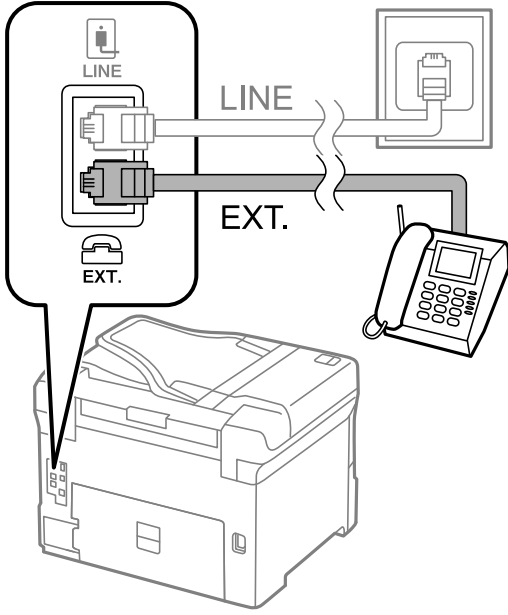

Not:

Tek bir telefon hattını paylaşırken, telefon cihazının yazıcının EXT. bağlantı noktasına bağlı olduğundan emin olun. Hattı telefon cihazı ve yazıcıyı ayrı bağlayacak şekilde ayırırsanız, telefon ve yazıcı doğru çalışmaz.

3. Yazıcının kontrol panelinde **Faksla** ögesini seçin.
4. Ahizeyi kaldırın.

Aşağıdaki ekranda gösterildiği gibi faksların gönderilmeye veya alınmaya başlandığını belirten bir mesaj görüntülenirse bağlantı kurulmuştur.

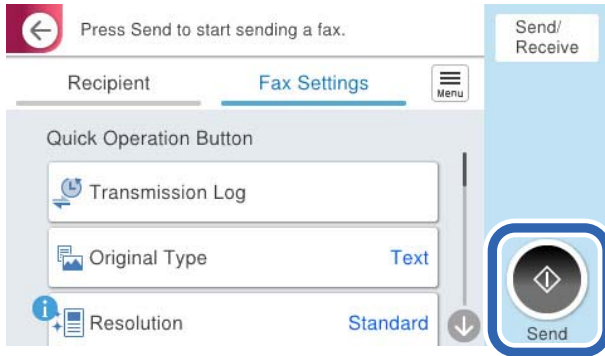

İlgili Bilgi

- ➔ “Yazıcıyı Faks Göndermeye ve Almaya Hazır Hale Getirme” sayfa 122
- ➔ “Telesekreteri Kullanmak İçin Ayarları Yapma” sayfa 124
- ➔ “Yalnızca Bağlı Bir Telefonu Çalıştırarak Faksları Almak İçin Ayarları Yapma” sayfa 125
- ➔ “Alma Modu:” sayfa 410

Yazıcıyı Faks Göndermeye ve Almaya Hazır Hale Getirme

Faks Ayrılır Shrbazı yazıcıyı faks göndermeye ve almaya hazır hale getirmek için temel faks özelliklerini yapılandırır.

Yazıcı ilk kez açıldığında Sihirbaz otomatik olarak görüntülenir. Sihirbazı, yazıcının kontrol panelinden manuel olarak da görüntüleyebilirsiniz. Yazıcı ilk açıldığında veya bağlantı ortamı değiştiğinde sihirbazın atlanması durumunda sihirbazı tekrar çalıştırmanız gerekir.

- Aşağıdaki öğeler sihirbazda ayarlayabileceğiniz öğelerdir.
 - Üstbilgi (Telefon Numaranız ve Fks Üstbilgisi)**
 - Alma Modu (Oto veya Manuel)**
 - Distinctive Ring Detection (DRD) Ayarı**
- Aşağıdaki öğeler bağlantı ortamına göre otomatik olarak ayarlanır.
 - Çevirme Modu** (örneğin **Ton** veya **Duraklat**)
Faks Ayrılır Shrbazı, Hat Türü öğesi **PBX** olarak ayarlandığında, **Çevirme Modu** öğesini otomatik olarak yapılandırmayabilir. **Çevirme Modu** öğesini manuel olarak yapılandırın.
- Temel Ayarlar** içindeki diğer öğeler olduğu gibi kalır.

İlgili Bilgi

➔ [“Temel Ayarlar” sayfa 408](#)

Yazıcıyı Faks Ayrılır Shrbazı Kullanarak Faks Göndermeye ve Almaya Hazır Hale Getirme

1. Yazıcının kontrol panelinde ana ekranda **Ayarlar** öğesini seçin.
2. **Genel Ayarlar > Faks Ayarları > Faks Ayrılır Shrbazı** öğesini seçin.
3. Ekrandaki talimatları izleyin, şirket adınız olarak gönderen adını, faks numaranızı girin.

Not:

Gönderen adı ve faks numaranız giden fakslarda başlık olarak görülür.

4. Arı zil sesi algılama (DRD) ayarını yapın.
 - Telefon şirketinizden bir ayır edici zil servisine üye olduysanız:
Sonraki ekrana gidin ve gelen fakslar için kullanılacak zil sesi desenini seçin.
Tümü hariç bir öğeyi seçtiğinizde, **Alma Modu** öğesi **Oto** olarak ayarlanır ve yaptığınız ayarları kontrol edebileceğiniz sonraki ekrana devam edin.
 - Telefon şirketinizden ayrı bir zil sesi hizmetine abone olmazsanız veya bu seçeneği ayarlamanız gerekmiyorsa:
Bu ayarı atlayın ve yaptığınız ayarları kontrol edebileceğiniz ekrana gidin.

Not:

- Pek çok telefon şirketi tarafından sağlanan ayırt edici zil servisleri (servis adı şirkete göre farklılık gösterir), bir telefon hattında birden fazla telefon numarasına sahip olmanızı sağlar. Her bir numaraya farklı bir zil düzeni atanır. Sesli aramalar için bir numara ve faks çağrılarını için başka bir numara kullanabilirsiniz. **DRD**'de faks çağrılarının atanacak zil düzenini seçin.*
- Bölgeye bağlı olarak **Açık** ve **Kıplı**, **DRD** seçenekleri olarak görüntülenir. Ayırt edici zil özelliğini kullanmak için **Açık** seçeneğini seçin.*

5. Alma Modu ayarını yapın.

- Bir telefon aygıtını yazıcıya bağlamanız gerekmiyorsa:

Hayır ögesini seçin.

Alma Modu, Oto olarak ayarlanmıştır.

- Bir telefon aygıtını yazıcıya bağlamanız gerekiyorsa:

Evet ögesini seçin ve sonra faksları otomatik alıp almamayı seçin.

6. Görüntülenen ekranda yaptığınız ayarları kontrol edin ve sonra sonraki ekrana ilerleyin.

Ayarları düzeltmek veya değiştirmek için  ögesini seçin.

7. **Kontrolü Başlat** ögesini seçerek faks bağlantısını kontrol edin ve sonra bağlantı durumunu gösteren bir rapor yazdırmak için **Yazdır** ögesini seçin.

Not:

- Bildirilen herhangi bir rapor varsa çözmek için rapordaki talimatları uygulayın.*

- Hat Türünü Seç** ekranı görüntülenirse, hat türünü seçin.

- Yazıcıyı bir PBX telefon sistemine veya terminal adaptörüne bağlarken, **PBX** ögesini seçin.

- Yazıcıyı standart bir telefon hattına bağlarken **PSTN** ögesini seçin ve sonra, görüntülenen **Dvr dışı** ekranında **Onay** ögesini seçin. Ancak bu özelliğin **Dvr dışı** olarak ayarlanması, yazıcının faks numarasının ilk hanesini atlamasına ve faksları yanlış numaraya göndermesine neden olabilir.

İlgili Bilgi

- ➔ [“Yazıcıyı Bir Telefon Hattına Bağlama” sayfa 118](#)
- ➔ [“Telesekreteri Kullanmak İçin Ayarları Yapma” sayfa 124](#)
- ➔ [“Alma Modu:” sayfa 410](#)
- ➔ [“Yalnızca Bağlı Bir Telefonu Çalıştırarak Faksları Almak İçin Ayarları Yapma” sayfa 125](#)
- ➔ [“Temel Ayarlar” sayfa 408](#)

Kullanıma Göre Yazıcının Faks Özellikleri İçin Ayarlar Yapma

Kullanıma göre yazıcının kontrol panelini kullanarak yazıcının faks özelliklerini tek tek yapabilirsiniz. **Faks Ayrılr Shrbazı** kullanılarak yapılan ayarlar da değiştirilebilir. Daha fazla ayrıntı için **Faks Ayarları** menüsü açıklamalarına bakın.

[“Faks Ayarları” sayfa 408](#)

Not:

- Web Config'i kullanarak yazıcının faks özelliklerini yapılandırabilirsiniz.*

- Faks Ayarları** menüsünü görüntülemek için *Web Config'i kullanırken, yazıcının kontrol paneliyle karşılaştırıldığında kullanıcı arayüzünde ve konumda biraz değişiklik olabilir.*

İlgili Bilgi

- ➔ [“PBX Telefon Sistemi Ayarları” sayfa 124](#)
- ➔ [“Gelen Faksları Alma” sayfa 244](#)
- ➔ [“Telefon Aygıtı Bağladığınızda Ayarlar Yapma” sayfa 124](#)
- ➔ [“Alınan Faksları Kaydetme ve İletme Ayarları” sayfa 125](#)
- ➔ [“Alınan Faksları Belirli Koşullarla Kaydetme ve İletme Ayarları” sayfa 129](#)

- ➔ “İstenmeyen Faksları Engellemek İçin Ayarlar Yapma” sayfa 134
- ➔ “Faksları Bilgisayara Gönderme ve Alma Ayarlarını Yapma” sayfa 135

PBX Telefon Sistemi Ayarları

Dış Hat Ararken Erişim Kodunu Kullanmak için Ayarların Yapılması

0 veya 9 gibi sayıları harici bir erişim kodunun parçası olarak kullanmak yerine oldukları gibi kullanmanız gerekiyorsa aşağıdaki ayarları yapın.

1. Yazıcının kontrol panelinde **Ayarlar** ögesini seçin.
2. **Genel Ayarlar** > **Faks Ayarları** > **Temel Ayarlar** ögesini seçin.
3. **Hat Türü** ögesini seçin ve sonra **PBX** ögesini seçin.
4. Gerçek dış erişim kodunu kullanarak dış faks numarasına bir faks gönderirken, **Erişim Kodu** kutusunu seçin ve sonra **Kılınma** ögesini seçin.
5. Ayarları uygulamak için **Tamam** ögesini seçin.

Dış Erişim Kodu (#) Kullanarak Faks Göndermek için Ayarların Yapılması

0 veya 9 gibi gerçek dış erişim kodu yerine # (kare) kullanarak bir dış faks numarasına faks gönderebilirsiniz.

1. Yazıcının kontrol panelinde **Ayarlar** ögesini seçin.
2. **Genel Ayarlar** > **Faks Ayarları** > **Temel Ayarlar** ögesini seçin.
3. **Hat Türü** ögesini seçin ve sonra **PBX** ögesini seçin.
4. **Erişim Kodu** kutusunu seçin ve sonra **Kullan** ögesini seçin.
5. **Erişim Kodu** giriş kutusuna dokununuz, telefon sisteminiz için kullanılan harici erişim kodunu girin ve sonra **Tamam** ögesine dokununuz.
6. Ayarları uygulamak için **Tamam** ögesini seçin.

Gerçek erişim kodu yerine girilen #, arama sırasında 0 veya 9 gibi kayıtlı erişim koduyla değiştirilir. Dış hattan gelen çevir sesi dış arama yapmadan önce algılandığından, bir dış hatta bağlanırken bir hash (#) kullanılması bağlantı sorunlarını önlemeye yardımcı olur.

Not:

0 veya 9 gibi bir harici erişim kodu kullanarak **İrtibatlar** içinde alıcıları kaydettiyseniz, **Erişim Kodu** ögesini **Kılınma** olarak ayarlayın. Aksi halde, kodu **İrtibatlar** içinde # olarak değiştirmeniz gerekir.

Telefon Aygıtı Bağladığınızda Ayarlar Yapma

Telesekreteri Kullanmak için Ayarları Yapma

Bir telesekreter kullanmak için ayarlara ihtiyaç duyarsınız.

1. Yazıcının kontrol panelinde **Ayarlar** ögesini seçin.
2. **Genel Ayarlar > Faks Ayarları > Temel Ayarlar** ögesini seçin.
3. **Alma Modu** seçeneğini **Oto** olarak ayarlayın.
4. Yazıcının **Yanıt İçin Zil Sayısı** ayarını, telesekreterin zil sesi sayısından daha yüksek bir sayıya ayarlayın. **Yanıt İçin Zil Sayısı** ögesi telesekreter için çalma sayısından düşük bir sayıya ayarlanırsa sesli mesajları kaydetmek için telesekreter sesli aramaları almaz. Ayarlar için telesekreterle birlikte gelen kılavuzlara bakın. Bölgeye bağlı olarak yazıcının **Yanıt İçin Zil Sayısı** ayarı görüntülenmeyebilir.

İlgili Bilgi

➔ “Temel Ayarlar” sayfa 408

Yalnızca Bağlı Bir Telefonu Çalıştırarak Faksları Almak İçin Ayarları Yapma

Yazıcıyı hiç çalıştırmadan yalnızca ahizeyi kaldırarak ve telefonu çalıştırarak gelen faksları almayı başlatabilirsiniz. **Uzaktan Alma** özelliği, tonlu aramayı destekleyen telefonlarda kullanılabilir.

1. Yazıcının kontrol panelinde **Ayarlar** ögesini seçin.
2. **Genel Ayarlar > Faks Ayarları > Temel Ayarlar > Uzaktan Alma** ögesini seçin.
3. **Uzaktan Alma** ögesine dokunarak bunu **Açık** olarak ayarlayın.
4. **Bşlt Kodu** ögesini seçin, iki basamaklı bir kod girin (0 – 9, * ve # girebilirsiniz) ve sonra **Tamam** ögesine dokununuz.
5. Ayarları uygulamak için **Tamam** ögesini seçin.

İlgili Bilgi

➔ “Temel Ayarlar” sayfa 408

Alınan Faksları Kaydetme ve İletme Ayarları

Yazıcı alınan faksları varsayılan olarak yazdırmak için ayarlanır. Yazdırmanın yanı sıra, yazıcıyı koşulsuz alınan faksları kaydetmeye ve/veya iletmeye ayarlayabilirsiniz.

Not:

- Yazıcının kontrol panelini kullanmanın yanı sıra **Web Config**'i kullanarak da ayarları yapabilirsiniz.
- Koşullarla alınan faksları kaydedebilir ve/veya iletebilirsiniz.
“Alınan Faksları Belirli Koşullarla Kaydetme ve İletme Ayarları” sayfa 129

İlgili Bilgi

- ➔ “Faks Almak için Kaydetme Ayarlarını Yapma” sayfa 126
- ➔ “Faks Almak için İletme Ayarları” sayfa 127

Faks Almak için Kaydetme Ayarları

Gönderene veya süreye bakılmaksızın faksları gelen kutusuna ve harici bir bellek aygıtına almak için kaydetme ayarlarını yapabilirsiniz device. Bir faksı gelen kutusuna kaydetme, yazıcı faksı yazdırmadan önce faksı yazıcının LCD ekranında görüntüleyerek alınan faksın içeriğini onaylamanızı sağlar.

Alınan faksları PC-FAX özelliğini kullanarak bir bilgisayara kaydetme ayarlarını yapmak için bkz. “[Özellik: PC-FAKS Gönderme/Alma \(Windows/Mac OS\)](#)” sayfa 232.

Not:

- Yazıcının kontrol panelini kullanmanın yanı sıra alınan fakslara kaydetme ayarlarını yapmak için Web Config'i de kullanabilirsiniz. **Faksla** sekmesi > **Kaydetme/İletme Ayarları** > **Koşulsuz Kaydet/İlet** öğesini seçin ve sonra kaydetme hedefi ayarlarını **Faks Çıktısı** içinde ayarlayın.
- Ayrıca alınan faksları aynı anda yazdırabilir ve/veya iletebilirsiniz. Yukarıda bahsedilen **Faks Çıktısı** ekranında ayarları yapın.

Faks Almak için Kaydetme Ayarlarını Yapma

1. Yazıcının kontrol panelinde **Ayarlar** öğesini seçin ve sonra **Genel Ayarlar** > **Faks Ayarları** öğesini seçin.
2. **Ayarları Al** > **Kaydetme/İletme Ayarları** > **Koşulsuz Kaydet/İlet** öğesini seçin.
Bir mesaj görüntülenirse içeriği kontrol edin ve sonra **Tamam** öğesine dokununuz.
3. Kaydetme hedefleri, giriş kutusu ve/veya harici bir bellek aygıtı için ayarları yapın.

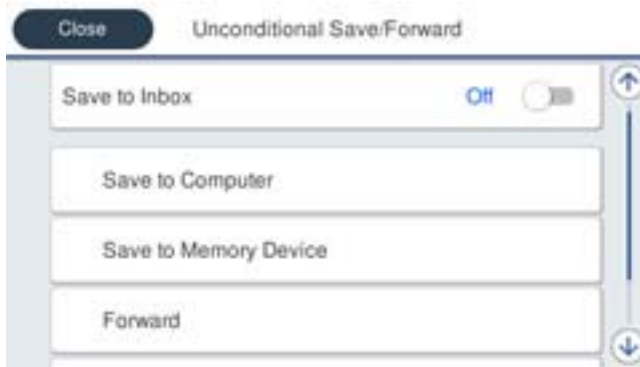

- Alınan faksları Gln kts'a kaydetmek için:
 - ❶ **Gln Ktsna Kydt** öğesini seçerek bunu **Açık** öğesine ayarlayın.
 - ❷ Mesaj görüntülenirse içeriği kontrol edin ve sonra **Tamam** öğesini seçin.

- ❑ Alınan faksları harici bir hafıza cihazına kaydetmek içindir:
 - ❶ Yazıcının harici arayüz USB bağlantı noktasına bir bellek cihazı takın.
 - ❷ **Bellek Aygıtına Kaydet** ögesini seçin.
 - ❸ **Evet** ögesini seçin. Belgeleri bellek cihazına kaydederken otomatik olarak yazdırmak için bunun yerine **Evet Yazdır** ögesini seçin.
 - ❹ Görüntülenen mesajı kontrol edin ve sonra **Oluştur** ögesine dokunun.
Bellek cihazında, alınan belgelerin kaydedileceği bir klasör oluşturulur.
 - ❺ Mesajı kontrol edin, **Kapat** üzerine dokunun veya mesaj temizleninceye kadar bekleyin ve ardından **Kapat** ögesine dokunun.
 - ❻ Sonraki mesaj görüntülediğinde, bunu kontrol edin ve ardından **Tamam** ögesine dokunun.



Önemli:

Alınan belgeler, yazıcıya bağlı bellek cihazına kaydedilmeden önce geçici olarak yazıcının belleğine kaydedilir. Bellek dolu hatası faks göndermeyi ve almayı devre dışı bıraktığından, bellek cihazını yazıcıya bağlı tutun.

Not:

Kaydetme tamamlandığında faksları kaydetme sonuçları hakkında bilgilendirmek için e-postaları istediğiniz kişilere göndermek için yazıcıyı ayarlayabilirsiniz. Gerekirse **E-posta Bildirimleri** ögesini seçin, işlemleri seçin ve sonra bildirimleri göndermek istediğiniz hedefi ayarlayın.

4. **Koşulsuz Kaydet/İlet** Ayarlarını tamamlamak için **Kapat** ögesini seçin.

Bu, faksları almak için koşulsuz kaydetme ayarlarını yapma işlemi tamamlar. **Genel Ayarlar** ögesini gerektiği gibi ayarlayabilirsiniz. Ayrıntılar için, **Genel Ayarlar** için olan açıklamalara **Kaydetme/İletme Ayarları** menüsünden bakın.

Not:

Koşullarla alınan faksları kaydetmek istiyorsanız, aşağıdaki ilgili bilgiler bağlantısına bakın.

İlgili Bilgi

- ➔ [“Belirli Koşullarla Faks Almak için Kaydetme Ayarları” sayfa 130](#)
- ➔ [“Genel Ayarlar:” sayfa 419](#)
- ➔ [“Yazıcının LCD Ekranında Alınan Faksları Görüntüleme” sayfa 248](#)

Faks Almak için İletme Ayarları

En fazla beş hedefe kadar, e-posta adreslerine, paylaşılan klasörlere, bulut hesaplarınıza ve/veya gönderene veya süreye bakılmaksızın başka bir faks makinesine iletme ayarlarını yapabilirsiniz.

Not:

- Alınan faksları iletecek ayarlar yapmak isterseniz, önce iletme adreslerini kişi listesine veya bulut hedefi listesine ekleyin. Hangi listenin kaydedileceği için aşağıdaki tabloya bakın.

Hedef Türü	İrtibatlar	Bulut Hedef Listesi
e-posta adresi	✓	-
paylaşılan klasör	✓	-
bulut hesabı	-	✓
başka bir faks makinesi	✓	-

- İletme hedefi türüne göre aşağıdaki ayarları yapın.
 - [“Kişiler Kaydı” sayfa 86](#)
 - [“Bir E-posta Sunucusu Kaydetme” sayfa 72](#)
 - [“Bir Ağ Klasörü Oluşturma” sayfa 76](#)
 - [“Bulut Hizmetinizi Faks İletme Hedefleri olarak kullanmak için ayarlar” sayfa 97](#)
- Renkli belgeler başka bir faks makinesine iletilemez. Bunlar, iletilmeyen belgeler olarak işlenir.



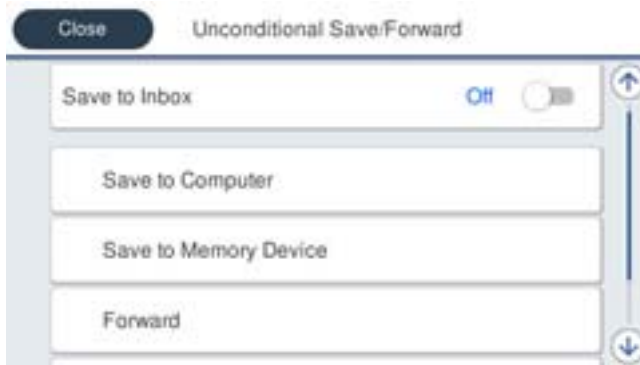

Faks Almak için İletme Ayarlarını Yapma**Not:**

- Yazıcının kontrol panelini kullanmanın yanı sıra alınan faksalara iletme ayarlarını yapmak için Web Config'i de kullanabilirsiniz. **Faksla** sekmesi > **Kaydetme/İletme Ayarları** > **Koşulsuz Kaydet/İlet** öğesini seçin ve sonra iletme hedefi ayarlarını **Faks Çıktısı** içinde yapın.
 - Ayrıca alınan faksları aynı anda yazdırabilir ve/veya kaydedebilirsiniz. Yukarıda bahsedilen **Faks Çıktısı** ekranında ayarları yapın.
- Yazıcının kontrol panelinde **Ayarlar** öğesini seçin, sonra **Genel Ayarlar** > **Faks Ayarları** öğesini seçin.
 - Ayarları Al** > **Kaydetme/İletme Ayarları** > **Koşulsuz Kaydet/İlet** öğesini seçin.
Bir mesaj görüntülenirse içeriği kontrol edin ve sonra **Tamam** öğesine dokununuz.
 - En fazla beş iletme hedefine kadar ayarları yapabilirsiniz.



- 1** **İlet** öğesini seçin.
- 2** **Evet** öğesini seçin. Belgeleri iletirken otomatik olarak yazdırmak için bunun yerine **Evet Yazdır** seçeneğini seçin.

3 **Hedef > Giriş Ekle** ögesini seçin ve ardından kişi listesinden veya bulut hedefi listesinden iletme hedeflerini seçin. En fazla beş iletme hedef konumu belirtebilirsiniz.

Listeleri değiştirmek için,  ögesine dokununuz ve  Bulut Hedef Listesi ögesini seçin veya  ögesine dokununuz ve  İrtibatlar ögesini seçin.

4 Hedef yerleri seçmeyi bitirmek için **Kapat** üzerine dokununuz ve ardından **Kapat** ögesine dokununuz.

5 **İletme Başarısız Olduğunda Seçenekler** içinde alınan belgelerin iletilmesi başarısız olduğu takdirde yazdırılacağını mı yoksa yazıcının Gln kts'a mı kaydedileceğini seçin.

6 **Tamam** ögesine dokununuz.



Önemli:

Gln kts dolduğunda faks alma devre dışı bırakılır. Kontrol ettikten sonra belgeleri gelen kutusundan silmelisiniz. İletilemeyen belge sayısı, ana ekrandaki  ögesinde diğer işlenmemiş işlemlerle birlikte görüntülenir.

Not:

İletme işlemi tamamlandığında faksları iletme sonuçları hakkında bilgilendirmek için e-postaları istediğiniz kişilere göndermek için yazıcıyı ayarlayabilirsiniz. Gerekirse **E-posta Bildirimleri** ögesini seçin, işlemleri seçin ve sonra kişi listesinden bildirimleri göndermek istediğiniz hedefi seçin.

4. **Koşulsuz Kaydet/İlet** Ayarlarını tamamlamak için **Kapat** ögesini seçin.

Not:

Bu, faksları almak için koşulsuz iletme ayarlarını yapma işlemi tamamlar. **Genel Ayarlar** ögesini gerektiği gibi ayarlayabilirsiniz. Ayrıntılar için, **Genel Ayarlar** için olan açıklamalara **Kaydetme/İletme Ayarları** menüsünden bakın.

İlgili Bilgi

➔ “Genel Ayarlar:” sayfa 419

İletme Hedefini Kontrol Etme

İletme hedefi olarak bir ağda paylaşılan bir klasörü, bir e-posta adresini veya bir bulut hesabını seçtiyseniz, bir görüntüyü hedefe gönderip gönderemediğinizi test etmenizi öneririz.

Yazıcının kontrol panelinden **Tara > E-posta**, **Tara > Ağ Klasörü/FTP** ögesini seçip hedefi belirleyin ve ardından taramaya başlayın.

Bir bulut hesabı seçtiyseniz, faks kutusuna kaydedilmiş bir görüntüyü hedefe iletterek bir test gerçekleştirebilirsiniz.

Yazıcının kontrol panelinden **Faks Kutusu** ögesini seçin ve görüntünün kaydedildiği bir faks kutusunu seçin.  (Menü) > **İlet(Bulut)** ögesini seçin, hedefi seçin ve ardından iletmeyi başlatın.

Alınan Faksları Belirli Koşullarla Kaydetme ve İletme Ayarları

Ayarlanan koşullar altında alınan faksları kaydedebilir ve/veya iletirsiniz.

Not:

Yazıcı alınan faksları varsayılan olarak yazdırmak için ayarlanır.

Herhangi bir koşul olmadan da faksları alabilir ve kaydedebilirsiniz.

“Alınan Faksları Kaydetme ve İletme Ayarları” sayfa 125

İlgili Bilgi

- ➔ “Belirli Koşullarla Faks Almak için Kaydetme Ayarları” sayfa 130
- ➔ “Belirli Koşullarla Faks Almak için İletme Ayarları” sayfa 132

Belirli Koşullarla Faks Almak için Kaydetme Ayarları

Belirtilen bir gönderenden veya belirtilen bir zamanda alınan faksları gelen kutusuna ve harici bellek aygıtına kaydetmek için ayarları yapabilirsiniz.

Birden fazla koşul (**Koşullu Kaydet/İlet**) ayarlandığında, öğelerin sırasına göre başvurulurlar ve ilk olarak eşleşen **Koşullu Kaydet/İlet** yürütülür

Gizli kutusundaki veya gelen kutusundaki bir faksı kaydetme, yazıcı faksı yazdırmadan önce faksı yazıcının LCD ekranında görüntüleyerek alınan faksın içeriğini onaylamanızı sağlar.

Belirli bir zamanda alınan faksları kaydetmek için özelliği kullanmadan önce, yazıcının **Tarih/Saat** ve **Zaman Farkı** ayarlarının doğru olduğundan emin olun. **Ayarlar** > **Genel Ayarlar** > **Temel Ayarlar** > **Tarih/Saat Ayarları** kısmından menüye erişin.

Not:

- Yazıcının kontrol panelini kullanmanın yanı sıra alınan fakslara kaydetme ayarlarını yapmak için Web Config'i de kullanabilirsiniz. **Faksla** sekmesi > **Kaydetme/İletme Ayarları** > **Koşullu Kaydet/İlet** öğesini seçin, gizli kutusunun sayısını seçin ve sonra **Dğšt** öğesini seçin ve kaydetme hedefi ayarlarını yapın.
- Ayrıca alınan faksları aynı anda yazdırabilir ve/veya iletebilirsiniz. Yukarıda bahsedilen **Dğšt** ekranında ayarları yapın.

Belirli Koşullarla Faks Almak için Kaydetme Ayarlarını Yapma

1. Yazıcının kontrol panelinde **Ayarlar** öğesini seçin ve sonra **Genel Ayarlar** > **Faks Ayarları** öğesini seçin.
2. **Ayarları Al** > **Kaydetme/İletme Ayarları** > **Koşullu Kaydet/İlet** öğesini seçin ve sonra **Koşullu Kaydet/İlet** altında kaydedilmemiş bir kutuda öğesine dokununuz.

Not:

Kayıtlı bir kutunun ayarlarını değiştirmek istiyorsanız,  öğesine dokununuz ve ayarları değiştirin.

3. **Ad (Gerekli)** kutusunu seçin ve kaydetmek istediğiniz adı girin.
4. Bir koşul ayarı yapmak için **Koşullar** kutusunu seçin.
 - Gönderen Faks ID eşleşmesi: gönderenin kimliği bu öğe için seçtiğiniz koşulla eşleşiyorsa, yazıcı alınan faksı kaydeder.
Kimlik öğesini seçin ve ardından faks numarası gibi gönderenin kimliğini girin.
 - Alt adres (SUB) tam uyum: alt adres (SUB) tam eşleşiyorsa, yazıcı alınan faksları kaydeder.
Alt adres (SUB) tam uyum ayarını etkinleştirin ve parolayı **Alt Adres (SUB)** kutusunu seçerek girin.
 - Şifre (SID) tam uyum: parola (SID) tam eşleşiyorsa, yazıcı alınan faksları kaydeder.
Şifre (SID) tam uyum ayarını etkinleştirin ve parolayı **Şifre (SID)** kutusunu seçerek girin.
 - Alma Zamanı: yazıcı belirtilen zaman süresi sırasında alınan faksları kaydeder ve iletir.
Alma Zamanı ayarını etkinleştirin ve sonra süreyi **Başlangıç zamanı** ve **Bitiş zamanı** içinde ayarlayın.

5. **Kaydet/Hedefi Yönlendir (Gerekli)** ögesini seçin ve sonra hedef hedefi, kutu ve/veya harici bir bellek aygıtı için ayarları yapın.

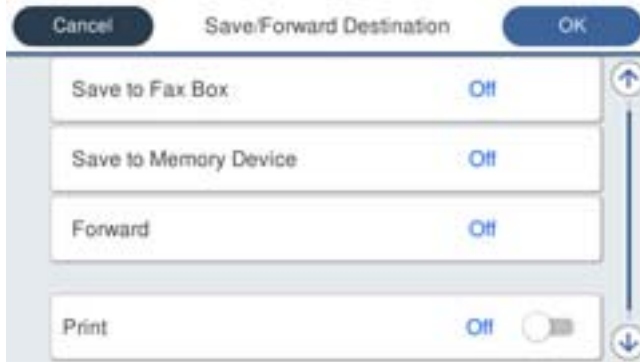

- Alınan faksı Gln kts veya gizli bir kutuya kaydetmek içindir:
 - 1 **Faks Kutusuna Kaydet** ögesini seçin.
 - 2 Bunu **Açık** olarak ayarlamak için **Faks Kutusuna Kaydet** ögesine dokununuz.
 - 3 Belgeyi kaydettiğiniz kutuyu seçin.
- Alınan faksları harici bir hafıza cihazına kaydetmek içindir:
 - 1 Yazıcının harici arayüz USB bağlantı noktasına bir bellek cihazı takın.
 - 2 **Bellek Aygıtına Kaydet** ögesini seçin.
 - 3 Bunu **Açık** olarak ayarlamak için **Bellek Aygıtına Kaydet** ögesine dokununuz.
 - 4 Görüntülenen mesajı kontrol edin ve sonra **Oluştur** ögesine dokununuz.

Bellek cihazında, alınan belgelerin kaydedileceği bir klasör oluşturulur.



Önemli:

Alınan belgeler, yazıcıya bağlı bellek cihazına kaydedilmeden önce geçici olarak yazıcının belleğine kaydedilir. Bellek dolu hatası faks göndermeyi ve almayı devre dışı bıraktığından, bellek cihazını yazıcıya bağlı tutunuz.

Not:

Alınan faksları aynı anda yazdırmak için bunu **Açık** olarak ayarlamak için **Yazdır** ögesine dokununuz.

6. **Kaydet/Hedefi Yönlendir (Gerekli)** Ayarlarını tamamlamak için **Tamam** ögesini seçin.

Not:

Kaydetme tamamlandığında faksları kaydetme sonuçları hakkında bilgilendirmek için e-postaları istediğiniz kişilere göndermek için yazıcıyı ayarlayabilirsiniz. Gerekirse **E-posta Bildirimleri** ögesini seçin, işlemleri seçin ve sonra kişi listesinden bildirimleri göndermek istediğiniz hedefi seçin.

7. **Koşullu Kaydet/İlet** işlemini tamamlamak için **Kaydetme/İletme Ayarları** ekranına dönene kadar **Tamam** ögesini seçin.

8. Bir koşul ayarı yaptığınız kayıtlı kutuyu seçin ve sonra **Etkin** ögesini seçin.

Bu, faksları almak için koşullu kaydetme ayarlarını yapma işlemi tamamlar. **Genel Ayarlar** ögesini gerektiği gibi ayarlayabilirsiniz. Ayrıntılar için, **Genel Ayarlar** için olan açıklamalara **Kaydetme/İletme Ayarları** menüsünden bakın.

İlgili Bilgi

➔ “Genel Ayarlar:” sayfa 419

➔ “Yazıcının LCD Ekranında Alınan Faksları Görüntüleme” sayfa 248

Belirli Koşullarla Faks Almak için İletme Ayarları

Belirtilen bir gönderenden veya belirtilen bir zamanda faksları almak için iletme ayarlarını yapabilirsiniz.

Birden fazla koşul (**Koşullu Kaydet/İlet**) ayarlandığında, öğelerin sırasına göre başvurulurlar ve ilk olarak eşleşen **Koşullu Kaydet/İlet** yürütülür.

Belirtilen bir gönderenden veya belirtilen bir zamanda bir hedefe, bir e-posta adresine, paylaşılan klasöre, bulut hesabınıza veya başka bir faks makinesine iletme ayarlarını yapabilirsiniz.

Not:

- Alınan faksları iletme ayarları yapmak isterseniz, önce iletme adreslerini kişi listesine veya bulut hedefi listesine ekleyin. Hangi listenin kaydedileceği için aşağıdaki tabloya bakın.

Hedef Türü	İrtibatlar	Bulut Hedef Listesi
e-posta adresi	✓	-
paylaşılan klasör	✓	-
bulut hesabı	-	✓
başka bir faks makinesi	✓	-

- İletme hedefi türüne göre aşağıdaki ayarları yapın.

“Kişiler Kaydı” sayfa 86

“Bir E-posta Sunucusu Kaydetme” sayfa 72

“Bir Ağ Klasörü Oluşturma” sayfa 76

“Bulut Hizmetinizi Faks İletme Hedefleri olarak kullanmak için ayarlar” sayfa 97

- Belirli bir zamanda alınan faksları iletme için özelliği kullanmadan önce, yazıcının **Tarih/Saat** ve **Zaman Farkı** ayarlarının doğru olduğundan emin olun. **Ayarlar > Genel Ayarlar > Temel Ayarlar > Tarih/Saat Ayarları** kısmından menüye erişin.
- Renkli belgeler başka bir faks makinesine iletilemez. Bunlar, iletilemeyen belgeler olarak işlenir.

Belirtilen Koşullarla Faks Almak için İletme Ayarlarını Yapma

Not:

- Yazıcının kontrol panelini kullanmanın yanı sıra alınan fakslara iletme ayarlarını yapmak için Web Config'i de kullanabilirsiniz. **Faksla** sekmesi > **Kaydetme/İletme Ayarları** > **Koşullu Kaydet/İlet** öğesini seçin, gizli kutusunun sayısını seçin ve sonra **Dğšt** öğesini seçin ve iletme hedefi ayarlarını yapın.
- Ayrıca alınan faksları aynı anda yazdırabilir ve/veya kaydedebilirsiniz. Yukarıda bahsedilen **Dğšt** ekranında ayarları yapın.

- Yazıcının kontrol panelinde **Ayarlar** öğesini seçin ve sonra **Genel Ayarlar > Faks Ayarları** öğesini seçin.
- Ayarları Al > Kaydetme/İletme Ayarları > Koşullu Kaydet/İlet** öğesini seçin ve sonra **Koşullu Kaydet/İlet** altında kaydedilmemiş bir kutuda öğesine dokununuz.

Not:



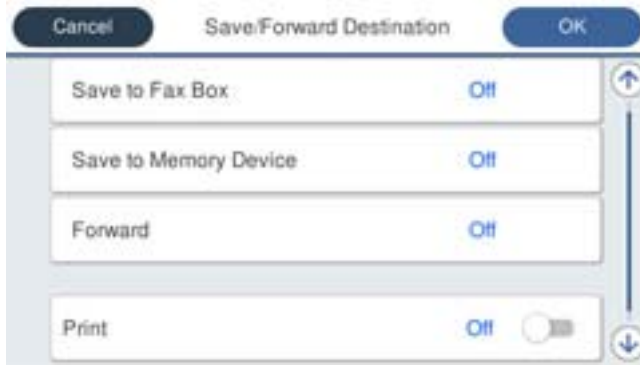

Kayıtlı bir kutunun ayarlarını değiştirmek istiyorsanız, **Dğšt** öğesine dokununuz ve ayarları değiştirin.

- Ad (Gerekli)** kutusunu seçin ve kaydetmek istediğiniz adı girin.

4. Bir koşul ayarı yapmak için **Koşullar** kutusunu seçin.
- Gönderen Faks ID eşleşmesi: gönderenin kimliği bu öge için seçtiğiniz koşulla eşleşiyorsa, yazıcı alınan faksı iletir.
Kimlik ögesini seçin ve ardından faks numarası gibi gönderenin kimliğini girin.
 - Alt adres (SUB) tam uyum: alt adres (SUB) tam eşleşiyorsa, yazıcı alınan faksları iletir.
Alt adres (SUB) tam uyum ayarını etkinleştirin ve parolayı **Alt Adres (SUB)** kutusunu seçerek girin.
 - Şifre (SID) tam uyum: parola (SID) tam eşleşiyorsa, yazıcı alınan faksları iletir.
Şifre (SID) tam uyum ayarını etkinleştirin ve parolayı **Şifre (SID)** kutusunu seçerek girin.
 - Alma Zamanı: yazıcı belirtilen zaman aralığı sırasında alınan faksları iletir.
Alma Zamanı ayarını etkinleştirin ve sonra süreyi **Başlangıç zamanı** ve **Bitiş zamanı** içinde ayarlayın.
5. **Kaydet/Hedefi Yönlendir (Gerekli)** ögesini seçin ve sonra iletme hedefi için ayarları yapın.



- 1 **İlet** ögesini seçin.
- 2 Bunu **Açık** olarak ayarlamak için **İlet** ögesine dokununuz.
- 3 **Hedef** > **Giriş Ekle** ögesini seçin ve ardından kişi listesinden veya bulut hedefi listesinden iletme hedeflerini seçin. Bir hedef konum belirtebilirsiniz.

Listeleri değiştirmek için,  ögesine dokununuz ve  (Bulut Hedef Listesi) veya  ögesine dokunup  (İrtibatlar) ögesini seçin.

- 4 Hedef konumları seçmeyi tamamladığınızda **Kapat** ögesine dokununuz.
- 5 Seçtiğiniz hedef konumun doğru olduğunu kontrol edin ve ardından **Kapat** ögesini seçin.
- 6 **İletme Başarısız Olduğunda Seçenekler** içinde alınan belgelerin iletilmesi başarısız olduğu takdirde yazdırılacağını mı yoksa yazıcının Gln kts'a mı kaydedileceğini seçin.
- 7 **Tamam** ögesine dokununuz.



Önemli:

Gln kts veya gizli kutu dolduğunda, alınan fakslar devre dışı bırakılır. Kontrol ettikten sonra belgeleri gelen kutusundan silmelisiniz. İletilemeyen belge sayısı, ana ekrandaki  ögesinde diğer işlenmemiş işlemlerle birlikte görüntülenir.

Not:

Alınan faksları aynı anda yazdırmak için bunu **Açık** olarak ayarlamak için **Yazdır** ögesine dokununuz.

6. **Kaydet/Hedefi Yönlendir (Gerekli)** Ayarlarını tamamlamak için **Tamam** ögesini seçin.

Not:

İletme işlemi tamamlandığında faksları iletme sonuçları hakkında bilgilendirmek için e-postaları istediğiniz kişilere göndermek için yazıcıyı ayarlayabilirsiniz. Gerekirse **E-posta Bildirimleri** ögesini seçin, işlemleri seçin ve sonra kişi listesinden bildirimleri göndermek istediğiniz hedefi seçin.

7. **Koşullu Kaydet/İlet** işlemini tamamlamak için **Kaydetme/İletme Ayarları** ekranına dönene kadar **Tamam** ögesini seçin.

8. Bir koşul ayarı yaptığınız kayıtlı kutuyu seçin ve sonra **Etkin** ögesini seçin.

Bu, faksları almak için koşullu iletme ayarlarını yapma işlemi tamamlar. **Genel Ayarlar** ögesini gerektiği gibi ayarlayabilirsiniz. Ayrıntılar için, **Genel Ayarlar** için olan açıklamalara **Kaydetme/İletme Ayarları** menüsünden bakın.

İlgili Bilgi

➔ “Genel Ayarlar:” sayfa 419

İletme Hedefini Kontrol Etme

İletme hedefi olarak bir ağda paylaşılan bir klasörü, bir e-posta adresini veya bir bulut hesabını seçtiyseniz, bir görüntüyü hedefe gönderip gönderemediğinizi test etmenizi öneririz.

Yazıcının kontrol panelinden **Tara > E-posta, Tara > Ağ Klasörü/FTP** ögesini seçip hedefi belirleyin ve ardından taramaya başlayın.

Bir bulut hesabı seçtiyseniz, faks kutusuna kaydedilmiş bir görüntüyü hedefe ileterek bir test gerçekleştirebilirsiniz.

Yazıcının kontrol panelinden **Faks Kutusu** ögesini seçin ve görüntünün kaydedildiği bir faks kutusunu seçin.  (Menü) > **İlet(Bulut)** ögesini seçin, hedefi seçin ve ardından iletmeyi başlatın.

İstenmeyen Faksları Engellemek İçin Ayarlar Yapma

İstenmeyen faksları engelleyebilirsiniz.

1. Yazıcının kontrol panelinde **Ayarlar** ögesini seçin.
2. **Genel Ayarlar > Faks Ayarları > Temel Ayarlar > Faks Reddetme** ögesini seçin.

3. İstenmeyen faksları engellemek için koşulu ayarlayın.

Faks Reddetme ögesini seçin ve sonra aşağıdaki seçenekleri etkinleştirin.

- Numara Reddetme Listesi: Reddedilen Numara Listesi içindeki faksları reddeder.
- Faks Üstbilgisi Boş Engellendi: Boş başlık bilgisine sahip faksları reddeder.
- Kayıtlı Olmayan Kişiler: Kişi listesine eklenmemiş faksları reddeder.

4. **Faks Reddetme** ekranına dönmek için  ögesine dokununuz.

5. **Numara Reddetme Listesi** ögesini kullanıyorsanız, **Numara Reddetme Listesini Düzenle** ögesini seçin ve sonra listeyi düzenleyin.

Faksları Reddetme Davranışı

Yazıcı aşağıdaki gibi davranır.

- Zil tonu çalar
- Gönderene iletişim hatası gönderilir
- Eylem, İş Geçmişine kaydedilir
İş geçmişine aşağıdakinden erişebilirsiniz:

Job/Status > İş > Günlük

- Eylem Faks Günlüğü içine kaydedilir
Faks Günlüğü'ü aşağıdakinden yazdırabilirsiniz:

Faksla >  (Daha) > Faks Raporu > Faks Günlüğü

Faksları Bilgisayara Gönderme ve Alma Ayarlarını Yapma

Bir istemci bilgisayarına faksları göndermek ve almak için FAX Utility ağ veya USB kablosuyla bağlanan bilgisayara yüklenmelidir.

Bilgisayardan Faksları Göndermeyi Etkinleştirme

Web Config'i kullanarak aşağıdakileri ayarlayın.

1. Web Config'e erişmek için bir tarayıcıya yazıcının IP adresini girin.
Yazıcıyla aynı ağa bağlı bir bilgisayardan yazıcının IP adresini girin.
Yazıcının IP adresini aşağıdaki menüden kontrol edebilirsiniz.
Ayarlar > Genel Ayarlar > Ağ Ayarları > Ağ Durumu > Kablolü LAN/Wi-Fi Durumu
2. Yönetici olarak oturum açmak için yönetici parolasını girin.
3. Aşağıdaki sırayla seçin.
Faksla sekmesi ve ardından **Gönderme Ayarları** ögesine tıklayın
4. **PC - FAKS İşlevi** için **Kullan** ögesini seçin.
PC - FAKS İşlevi ögesinin varsayılan ayar değeri **Kullan** değeridir. Faksları herhangi bir bilgisayardan göndermeyi devre dışı bırakmak için **Kullanmayın** ögesini seçin.
5. **Tamam** ögesine tıklayın.

İlgili Bilgi

- ➔ [“Bir Web Tarayıcısında Web Config Çalıştırma” sayfa 391](#)
- ➔ [“Yönetici Parolasının Varsayılan Değeri” sayfa 19](#)

Faksları Almak İçin Bilgisayara Kaydet Ayarını Yapma

FAX Utility ögesini kullanarak bir bilgisayara faksları alabilirsiniz. FAX Utility ögesini istemci bilgisayarına yükleyin ve ayarları yapın. Ayrıntılar için FAX Utility yardımındaki (ana pencerede görüntülenen) Temel İşlemler konusuna bakın.

Yazıcının kontrol panelindeki aşağıdaki ayar öğesi **Evet** olarak ayarlanır ve alınan fakslar bilgisayara kaydedilebilir.

Ayarlar > Genel Ayarlar > Faks Ayarları > Ayarları Al > Kaydetme/İletme Ayarları > Koşulsuz Kaydet/İlet > Blgsyra Kaydet

Faksları Almak İçin Yazıcıya Yazdırmak İçin Blgsyra Kaydet Ayarını Yapma

Yazıcıya alınan faksları yazdırmak için ayarları yapabilirsiniz ve bir bilgisayara kaydedebilirsiniz.

1. Yazıcının kontrol panelinde **Ayarlar** öğesini seçin.
2. **Genel Ayarlar > Faks Ayarları > Ayarları Al** öğesini seçin.
3. **Kaydetme/İletme Ayarları > Koşulsuz Kaydet/İlet > Blgsyra Kaydet > Evet Yazdır** öğesini seçin.

Faksları Almamak İçin Blgsyra Kaydet Ayarını Yapma

Yazıcıyı alınan faksları bilgisayara kaydetmemeye ayarlamak için yazıcıdaki ayarları değiştirin.

Not:

Ayarları FAX Utility öğesini kullanarak da değiştirebilirsiniz. Ancak, henüz bilgisayara kaydedilmemiş fakslar varsa özellik çalışmaz.

1. Yazıcının kontrol panelinde **Ayarlar** öğesini seçin.
2. **Genel Ayarlar > Faks Ayarları > Ayarları Al** öğesini seçin.
3. **Kaydetme/İletme Ayarları > Koşulsuz Kaydet/İlet > Blgsyra Kaydet > Hayır** öğesini seçin.

Faks Sorunlarını Giderme

Fakslar Gönderilemiyor ya da Alınamıyor

Aşağıdaki nedenler düşünülebilir.

■ **Telefon duvar yakında bazı sorunlar var.**

Çözümler

Bir telefon bağlayıp test ederek telefon duvar soketinin çalışıp çalışmadığını kontrol edin. Çağrı yapamıyor veya alamıyorsanız, telekomünikasyon şirketinizle iletişim kurun.

■ **Telefon hattına bağlanmada bazı sorunlar var.**

Çözümler

Otomatik faks bağlantı kontrolünü çalıştırmak için kontrol panelinde **Ayarlar > Genel Ayarlar > Faks Ayarları > Faks Bağlantısını Kontrol Et** öğesini seçin. Rapora yazdırılan çözümleri deneyin.

■ **İletişim hatası oluşuyor.**

Çözümler

Kontrol panelinde **Ayarlar > Genel Ayarlar > Faks Ayarları > Temel Ayarlar > Faks Hızı** içinde **Yavaş(9.600bps)** öğesini seçin.

■ DSL filtresi olmadan bir DSL telefon hattına bağlandı.

Çözümler

Bir DSL telefon hattına bağlanmak için dahili DSL filtresine sahip bir DSL modem kullanmanız veya hat için ayrı bir DSL filtresi takmanız gerekir. DSL sağlayıcınızla iletişim kurun.

[“DSL veya ISDN'e Bağlama” sayfa 119](#)

■ Bir DSL telefon hattına bağlandığınızda DSL filtresinde bazı sorunlar vardır.

Çözümler

Faks gönderemiyor veya alamıyorsanız, yazıcının bir faks gönderebilir gönderemeyeceğini görmek için yazıcıyı doğrudan bir telefon duvar jakına bağlayın. Çalışıyorsa sorunun nedeni DSL filtresi olabilir. DSL sağlayıcınızla iletişim kurun.

Faks Gönderilemiyor

Aşağıdaki nedenler düşünülebilir.

■ Özel bir dal değişiminin (PBX) kullanıldığı bir tesiste bağlantı hattı PSTN olarak ayarlanır.

Çözümler

Kontrol panelinde **Ayarlar > Genel Ayarlar > Faks Ayarları > Temel Ayarlar > Hat Türü** içinde **PBX** ögesini seçin.

■ Arayan kimliğiniz engellenmiş.

Çözümler

Arayan kimliğinizin engelini kaldırmak için telekomünikasyon şirketinize başvurun. Bazı telefonlar veya faks makineleri gizli numaralardan gelen çağrıları otomatik olarak reddetmektedir.

■ Giden fakslar için üstbilgiler kayıtlı değil.

Çözümler

Ayarlar > Genel Ayarlar > Faks Ayarları > Temel Ayarlar > Üstbilgi ögesini seçin ve üstbilgiyi ayarlayın. Bazı faks makineleri, başlık bilgisi içermeyen gelen faksları otomatik olarak reddetmektedir.

Faks Gönderilemiyor (IP Faks Etkinleştirildiğinde)

■ Yalnızca Alma olarak ayarlı bir line bağlantı noktasından göndermeye çalışıldı

Çözümler

Faks göndermek için kullanmak istediğiniz line bağlantı girişinin **Hatta Göre İletim Ayarı** ayarını **Gönderme ve Alma** veya **Yalnızca Gönderim** olarak yapın.

Yazıcının kontrol panelinde aşağıdaki menüden **Hatta Göre İletim Ayarı** ögesine erişebilirsiniz.

Ayarlar > Genel Ayarlar > Faks Ayarları > Temel Ayarlar > Hatta Göre İletim Ayarı

Faks Alınamıyor

Aşağıdaki nedenler düşünülebilir.

Yazıcının geçerli olarak faks alıp almadığı gibi **Job/Status** içinde yazıcı durumunu kontrol etmeniz de önerilir.

Harici bir telefon aygıtı yazıcıya bağlıyken Alma Modu ögesi Manuel olarak ayarlanır.

Çözümler

Harici bir telefon aygıtı yazıcıya bağlanırsa ve yazıcıyla bir telefon hattı paylaşıyorsanız **Ayarlar > Genel Ayarlar > Faks Ayarları > Temel Ayarlar** ögesini seçin ve sonra **Alma Modu** ögesini **Oto** olarak ayarlayın.

Alt adres ve parola yanlış.

Çözümler

Alt adres özelliğini kullanarak faksları alırken alt adres ve parolanın doğru olduğunu kontrol edin.

Alt adres ve parolanın eşleştiğini gönderenle kontrol edin.

Alt adresi veya parolayı değiştirmek için, aşağıda açıklandığı gibi kontrol panelindeki menüleri seçin, ayarlara karşılık gelen gizli kutusunu seçin ve ardından doğru **Koşullar** ögesini ayarlayın.

Ayarlar > Genel Ayarlar > Faks Ayarları > Ayarları AI > Kaydetme/İletme Ayarları > Koşullu Kaydet/İlet

Gönderenin faks numarasının Numara Reddetme Listesi ögesine kaydedilmiş.

Çözümler

Silmeden önce gönderenin numarasının **Numara Reddetme Listesi** içinden silinebileceğinden emin olun. **Ayarlar > Genel Ayarlar > Faks Ayarları > Temel Ayarlar > Faks Reddetme > Numara Reddetme Listesini Düzenle** içinden silin. Ya da **Ayarlar > Genel Ayarlar > Faks Ayarları > Temel Ayarlar > Faks Reddetme > Faks Reddetme** içinde **Numara Reddetme Listesi** ögesini devre dışı bırakın. Bu ayar etkinleştirildiğinde, bu listeye kaydedilmiş numaralardan gönderilen fakslar engellenir.

Gönderenin faks numarası kişi listesinde kaydedilmemiş.

Çözümler

Gönderenin faks numarasını kişi listesine kaydedin. Ya da **Ayarlar > Genel Ayarlar > Faks Ayarları > Temel Ayarlar > Faks Reddetme > Faks Reddetme** içinde **Kayıtlı Olmayan Kişiler** ögesini devre dışı bırakın. Bu ayar etkinleştirildiğinde bu listeye kaydedilmemiş numaralardan gönderilen fakslar engellenir.

Gönderen faksı başlık bilgileri olmadan gönderdi.

Çözümler

Gönderene başlık bilgisinin faks makinelerinde ayarlı olup olmadığını sorun. Ya da **Ayarlar > Genel Ayarlar > Faks Ayarları > Temel Ayarlar > Faks Reddetme > Faks Reddetme** içinde **Faks Üstbilgisi Boş Engellendi** ögesini devre dışı bırakın. Bu ayar etkinleştirildiğinde başlık bilgileri içermeyen fakslar engellenir.

Özel bir dal değişiminin (PBX) kullanıldığı bir tesiste bağlantı hattı PSTN olarak ayarlanır.

Çözümler

Kontrol panelinde **Ayarlar > Genel Ayarlar > Faks Ayarları > Temel Ayarlar > Hat Türü** içinde **PBX** ögesini seçin.

Çağrı iletme hizmetine abone olma.

Çözümler

Çağrı iletme servisine üye olduysanız, yazıcı faks alamayabilir. Servis sağlayıcı ile iletişim kurun.

Faks Alınamıyor (IP Faks Etkinleştirildiğinde)

Gönderen, Yalnızca Gönderim olarak ayarlanan bir line bağlantı noktasına bir faks göndermeye kalkıştı

Çözümler

Faks almak için kullanmak istediğiniz line bağlantı girişinin **Hatta Göre İletim Ayarı** ayarını **Gönderme ve Alma** veya **Yalnızca Alma** olarak yapın.

Yazıcının kontrol panelinde aşağıdaki menüden **Hatta Göre İletim Ayarı** ögesine erişebilirsiniz.

Ayarlar > Genel Ayarlar > Faks Ayarları > Temel Ayarlar > Hatta Göre İletim Ayarı

Belirtilen Zamanda Faks Gönderilemiyor

Yazıcının tarih ve saati yanlış.

Çözümler

Ayarlar > Genel Ayarlar > Temel Ayarlar > Tarih/Saat Ayarları ögesini seçin ve sonra doğru tarih ve saati ayarlayın.

Alınan Fakslar Bellek Aygıtına Kaydedilemiyor

Alınan faksları harici belleğe kaydetme devre dışı.

Çözümler

Ayarlar > Genel Ayarlar > Faks Ayarları > Ayarları Al ögesini seçin ve sonra her menüde **Bellek Aygıtına Kaydet** ögesini etkinleştirin.

A3 Boyutlu Fakslar Alınamıyor

Aşağıdaki nedenler düşünülebilir.

Kağıt kaynağı ayarı yanlış.

Çözümler

Kağıt kaynağının kağıt boyutu ayarının A3 olarak ayarlanan A3 kağıt içerdiğini ve kağıt kaynağının faks özelliğiyle kullanılacak şekilde ayarlandığını kontrol edin. **Ayarlar > Genel Ayarlar > Yzc Ayarları > Kağıt Kaynağı Ayarları > Oto Seçme Ayarları > Faksla** ögesini seçin ve sonra etkin kağıt kaynaklarını işaretleyin.

■ A3 Alma Kâğıt Boyutu içinde seçili değil.

Çözümler

Ayarlar > Genel Ayarlar > Faks Ayarları > Temel Ayarlar > Alma Kâğıt Boyutu ögesini seçin ve sonra A3'ün seçildiğini kontrol edin. Bu menü yazıcının alabileceği maksimum boyutta faksı ayarlamanıza izin verir.

Alınan Fakslar Yazdırılmıyor

■ Geçerli ayarlar altında alınan faksları yazdırma devre dışı bırakılır.

Çözümler

Her menüde Ayarlar > Genel Ayarlar > Faks Ayarları > Ayarları Al > Kaydetme/İletme Ayarları içinde alınan faksları yazdırmak için ayarları yapın.

Gönderilen veya Alınan Faksın Kalitesi Zayıf

■ ECM ayarı devre dışı.

Çözümler

Ayarlar > Genel Ayarlar > Faks Ayarları > Temel Ayarlar ögesini seçin ve kontrol panelinde ECM ayarını etkinleştirin. Bu, bağlantı sorunları nedeniyle oluşan hataları temizleyebilir. Faksları gönderme ve alma hızının ECM görüntülendiğinde daha yavaş olabileceğini unutmayın.

Bağlı Telefonda Çağrı Yapılamıyor

■ Telefon kablosu düzgün bağlanmamış.

Çözümler

Telefonu yazıcıdaki EXT. bağlantı noktasına bağlayın ve ahizeyi kaldırın. Ahizeden çevir sesini duyuyorsanız, telefon kablosunu doğru takın.

Telesekreter Sesli Aramaları Yanıtlayamıyor

■ Yazıcının Yanıt İçin Zil Sayısı ayarı telesekreteriniz için çalma sayısından düşük ayarlanmış.

Çözümler

Ayarlar > Genel Ayarlar > Faks Ayarları > Temel Ayarlar > Yanıt İçin Zil Sayısı ögesini seçin ve sonra telesekreteriniz için çalma sayısından yüksek ayarlayın.

Birçok İstenmeyen Faks Alındı

■ Yazıcının istenmeyen faksları engelleme özelliği ayarlanmadı.

Çözümler

Ayarlar > Genel Ayarlar > Faks Ayarları > Temel Ayarlar içindeki Faks Reddetme ayarlarını yapın.

[“İstenmeyen Faksları Engellemek İçin Ayarlar Yapma” sayfa 134](#)

Ayarlar Yaparken Sorunlar

Sorunları Çözme İpuçları

Hata mesajını kontrol etme

Sorun oluştuğunda, önce yazıcının kontrol panelinde veya sürücü ekranında herhangi bir mesaj olup olmadığını kontrol edin. Olaylar oluştuğunda bildirim e-postasına ayarlandıysa durumu hemen öğrenebilirsiniz.

Ağ bağlantısı raporu

Ağı ve yazıcı durumunu tanılayın ve sonra sonucu yazdırın.

Yazıcı tarafından tanımlanan hatayı bulabilirsiniz.

İletişim durumunu kontrol etme

Ping ve ipconfig gibi komutları kullanarak sunucu bilgisayarının veya istemci bilgisayarın iletişim durumunu kontrol edin.

Bağlantı testi

Yazıcıdan posta sunucusuna olan bağlantıyı kontrol etmek için yazıcıdan bağlantı testini gerçekleştirin. Ayrıca, iletişim durumunu kontrol etmek için istemci bilgisayarından sunucuya olan bağlantıyı kontrol edin.

Ayarları ilkleme

Ayarlar ve iletişim durumu hiç sorun göstermiyorsa sorunlar yazıcının ağ ayarları devre dışı bırakılarak veya ilklenerek ve sonra ve yeniden ayarlanarak çözülebilir.

Web Config'e Erişilemiyor

■ IP adresi yazıcıya atanmamış.

Çözümler

Geçerli bir IP adresi yazıcıya atanmayabilir. Yazıcının kontrol panelini kullanarak IP adresini yapılandırın. Bir ağ durumu sayfası ile veya yazıcının kontrol panelinden geçerli ayar bilgilerini onaylayabilirsiniz.

■ TLS sürümü desteklenmiyor

Çözümler

TLS sürüm 1.2 veya sonraki bir sürümünü kullanarak iletişim kurmanız gerekir.

TLS'nin 1.0 veya 1.1 sürümü başlangıçta devre dışıdır.

TLS Sürüm 1.0 veya 1.1 ile iletişim kurmak istiyorsanız, önce TLS Sürüm 1.2 veya sonrası ile iletişim kurabilen bir cihazdan Web Config'e erişin ve ardından TLS Sürüm 1.0 veya 1.1'i etkinleştirin.

➔ [“Temel SSL/TLS Ayarlarını Yapılandırma” sayfa 494](#)

■ Web tarayıcısı SSL/TLS için Şifreleme Güvenlik Düzeyini desteklemiyor.

Çözümler

SSL/TLS'de Şifreleme Gücü var. Aşağıda gösterildiği gibi toplu şifrelemeleri kullanarak bir web tarayıcısı kullanarak Web Config'i açabilirsiniz. Desteklenen bir tarayıcı kullandığınızı kontrol edin.

80 bit: AES256/AES128/3DES

- 112 bit: AES256/AES128/3DES
- 128 bit: AES256/AES128
- 192 bit: AES256
- 256 bit: AES256

CA İmzalı Sertifika sona erdi.

Çözümler

SSL/TLS iletişimiyle (https) Web Config'e bağlanırken sertifikanın sona erme tarihiyle ilgili bir sorun varsa "Sertifika süresi doldu" görüntülenir. Mesaj sona erme tarihinden önce görünürse yazıcının tarihi düzgün yapılandırıldığından emin olun.

Sertifikanın ve yazıcının ortak adı eşleşmiyor.

Çözümler

Sertifika ve yazıcının ortak adı eşleşmiyorsa SSL/TLS iletişimi (https) kullanılarak Web Config'e erişirken "Güvenlik sertifikasının adı eşleşmiyor..." mesajı görüntülenir. Bu, aşağıdaki IP adresleri eşleşmediğinden olur.

- Bir Kendinden İmzalı Sertifika veya CSR oluşturmak için ortak ada girilen yazıcının IP adresi
- Web Config çalıştırırken web tarayıcısına girilen IP adresi

Kendinden İmzalı Sertifika için sertifikayı güncelleyin.

CA İmzalı Sertifika için yazıcı için sertifikayı yeniden alın.

Yerel adresin proxy sunucusu ayarı web tarayıcısına ayarlanmamış.

Çözümler

Yazıcı bir proxy sunucusu kullanmaya ayarlandığında, proxy sunucusu yoluyla web tarayıcısını yerel adrese bağlanmamaya yapılandırın.

- Windows:

Denetim Masası > Ağ ve İnternet > İnternet Seçenekleri > Bağlantılar > LAN ayarları > Proxy sunucusu öğesini seçin ve sonra LAN (yerel adresler) için proxy sunucusunu kullanmamayı yapılandırın.

- Mac OS:

Sistem Tercihleri (veya Sistem Ayarları) > Ağ > Gelişmiş > Proxy'ler öğesini seçin ve sonra **Bu Ana Bilgisayarlar ve Etki Alanları için proxy ayarlarını atlayın** için yerel adresi kaydedin.

Örnek:

192.168.1.*: Yerel adres 192.168.1.XXX, alt ağ maskesi 255.255.255.0

192.168.*.*: Yerel adres 192.168.XXX.XXX, alt ağ maskesi 255.255.0.0

Kağıt Yükleme

Kağıt Kullanımı Önlemleri.	144
Kağıt Boyutu ve Türü Ayarları.	145
Kağıt Yükleme.	146
Çeşitli Kağıtları Yükleme.	147

Kağıt Kullanımı Önlemleri

- ❑ Belgeler ile birlikte verilen talimat sayfalarını okuyun.
- ❑ Orijinal Epson kağıtla yüksek kaliteli çıktılar elde etmek için kağıdı kağıtla sağlanan sayfalarda belirtilen ortamda kullanın.
- ❑ Yüklemeden önce kağıdın kenarlarını havalandırın ve hizalayın. Fotoğraf kağıdını havalandırmayın veya kıvrımayın. Bu işlem, yazdırılabilir tarafın hasar görmesine sebep olabilir.

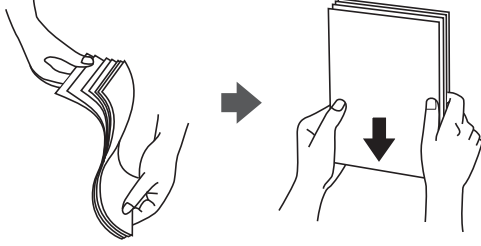

- ❑ Kağıt kıvrılmış ise yüklemeden önce bu kağıdı düzeltin veya hafifçe ters yöne kıvrın. Kıvrılmış kağıtlara yazdırmak kağıt sıkışmalarına veya çıktılar üzerinde bulaşmalara sebep olabilir.



- ❑ Önceden basılmış kağıdın bir tarafına yazdırırken manuel 2 taraflı yazdırma için kağıt besleme sorunları sık sık oluşabilir. Kağıt sıkışmaları devam ederse yaprak sayısını yarıya indirin veya daha da azaltın veya bir kerede bir kağıt yapağı yükleyin.
- ❑ 105 mm'den az genişlikte kısa grenli kağıt kullanmayın.
- ❑ Uzun grenli kağıt kullandığınızdan emin olun. Ne tür kağıt kullandığınızdan emin değilseniz, kağıt özelliklerini teyit etmek için kağıt ambalajını kontrol edin veya üretici ile iletişim kurun.
- ❑ Yüklemeden önce zarfların kenarlarını havalandırın ve hizalayın. Yığın haline getirilmiş zarflar havayla dolmuşsa onları yüklemeye önce sıkıştırarak düzleştirin.

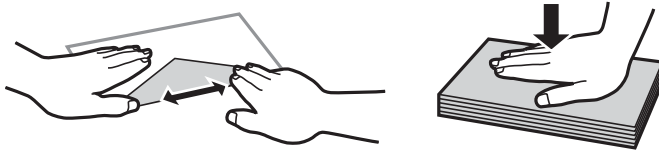

İlgili Bilgi

- ➔ [“Kullanılmayan Kağıt Türleri” sayfa 381](#)

Kağıt Boyutu ve Türü Ayarları

Kağıt kasetini taktığınızda görüntülenen ekranda kağıt boyutu ve türünü kaydederseniz, yazıcı kayıtlı bilgiler ve yazdırma ayarları değiştiğinde sizi bilgilendirir. Bu, kağıt türüyle eşleşmeyen ayarlar kullanma nedeniyle yanlış kağıt boyutuna yazdırmamanızı sağlayarak kağıt ve mürekkep israfı yapmanızı veya yanlış renkte yazdırmanızı önler.

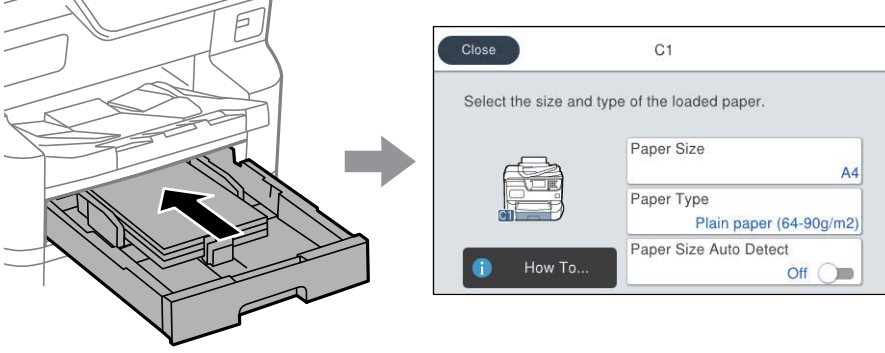

Görüntülenen kağıt boyutu ve türü yüklenen kağıttan farklı ise, değiştirecek öğeyi seçin. Ayarlar yüklenen kağıtla eşleşiyorsa, ekranı kapatın.

Not:

- Kontrol panelinde  düğmesine basarak kağıt boyutu ve kağıt türü ayarları ekranını da görüntüleyebilirsiniz.
- Ayarlar > Genel Ayarlar > Yzc Ayarları > Kağıt Kaynağı Ayarları > Kullanıcı Tanımlı Kağıt Boyutu Listesi** içinde sık kullanılan kullanıcı tanımlı boyutları kaydedebilirsiniz.
- Kağıt boyutu olarak kullanıcı tanımlı bir boyut seçmek için, **Kağıt Boyutu Otomatik Algılama** özgesini **Kplı** olarak ayarlayın.

Kağıt Türü Listesi

Optimum baskı sonuçları elde etmek için kağıda uygun kağıt türünü seçin.

Ortam Adı	Ortam Türü			
	Kontrol Paneli	Yazıcı Sürücüsü, Akıllı cihaz*	PostScript Yazıcı Sürücüsü	Epson Universal Yazıcı Sürücüsü
Epson Bright White Ink Jet Paper Epson Bright White Paper	Düz kağıt (64-90g/m2)	Düz kağıtlar(64 - 90 g/m2)	Plain(64 - 90 g/m2)	Düz kağıtlar(64 - 90 g/m2)
Epson Business Paper	Yüksek kaliteli düz kağıt	Yüksek kaliteli düz kağıt	Yüksek kaliteli düz kağıt	Yüksek kaliteli düz kağıt
Epson Ultra Glossy Photo Paper	Ultra Glossy	Epson Ultra Glossy	Epson Ultra Glossy	-
Epson Premium Glossy Photo Paper	Premium Glossy	Epson Premium Glossy	Epson Premium Glossy	-

Ortam Adı	Ortam Türü			
	Kontrol Paneli	Yazıcı Sürücüsü, Akıllı cihaz*	PostScript Yazıcı Sürücüsü	Epson Universal Yazıcı Sürücüsü
Epson Premium Semigloss Photo Paper	Premium Semigloss	Epson Premium Semigloss	Epson Premium Semigloss	-
Epson Photo Paper Glossy	Glossy	Photo Paper Glossy	Photo Paper Glossy	-
Epson Matte Paper-Heavyweight	Matte	Epson Matte	Epson Matte	-
Epson Photo Quality Ink Jet Paper Epson Photo Quality Self Adhesive Sheets	Matte	Epson Matte	Epson Matte	-
Kalın kağıt (91–150 g/m ²)	Thick paper1 (91-150g/m2)	Thick paper1(91 - 150 g/m2)	Thick paper1(91 - 150 g/m2)	Thick paper1(91 - 150 g/m2)
Kalın kağıt (151–200 g/m ²)	Thick paper2 (151-200g/m2)	Thick paper2(151 - 200 g/m2)	Thick paper2(151 - 200 g/m2)	Thick paper2(151 - 200 g/m2)
Kalın kağıt (201–256 g/m ²)	Thick3 (201-256g/m2)	Thick paper3(201 - 256 g/m2)	Thick paper3(201 - 256 g/m2)	Thick paper3(201 - 256 g/m2)

* Akıllı cihazlarda bu ortam türleri Epson Smart Panel kullanılarak baskı sırasında seçilebilir.

Algılanan Kağıt Boyutları Listesi

Kağıt Boyutu Otomatik Algılama ögesini etkinleştirdiğinizde, kağıt kasedi içine yüklediklerinde aşağıdaki kağıt boyutları otomatik algılanır.

A6, B6, A5, B5, A4, B4, A3

A4 ve Letter gibi benzer kağıt boyutları düzgün algılanmayabilir. Half Letter, Letter, Legal ve 11 × 17 inç boyutları A5, A4, B4 ve A3 boyutları olarak algılanırsa,  düğmesine basın ve ardından doğru boyutu ayarlayın.

Boyutlar otomatik algılanamazsa  düğmesine basın, **Kağıt Boyutu Otomatik Algılama** özelliğini devre dışı bırakın ve sonra yüklediğiniz kağıt boyutunu ayarlayın.

Kağıt Yükleme

Yazıcının LCD ekranında görüntülenen animasyonlara bakarak kağıt veya zarflar yükleyebilirsiniz.

? öğesini seçin ve sonra **Nasıl** > **Kağıt yükleyin** öğesini seçin.

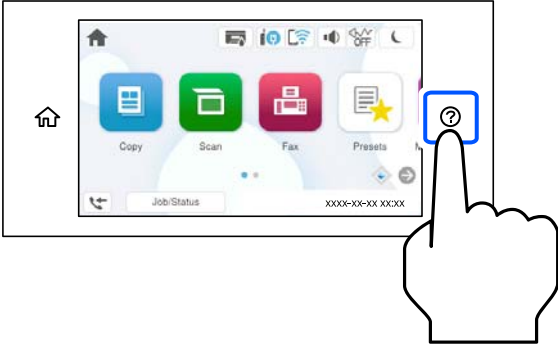

Animasyonları görüntülemek için kullanmak istediğiniz kağıt türü ve kağıt kaynağını seçin.
Animasyonu görüntülemeyi bırakmak için ekranı kapatın.

Çeşitli Kağıtları Yükleme

Zarfları Yükleme

Zarfları kağıt tepsi ortasına önce kısa kenarından zarfların kapağı aşağı gelecek şekilde yükleyin ve kenar kılavuzlarını zarfların kenarlarına kaydırın.

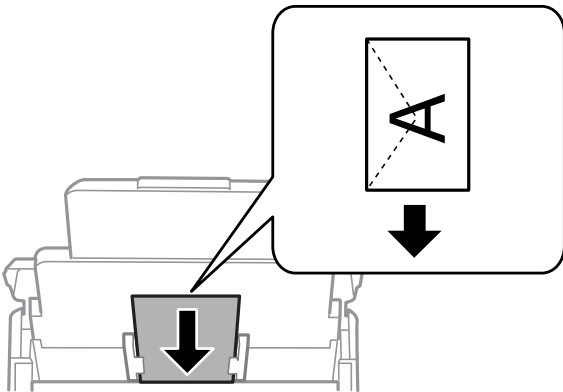

İlgili Bilgi

- ➔ “Kullanılabilir Kağıtlar ve Kapasiteler” sayfa 375
- ➔ “Kullanılmayan Kağıt Türleri” sayfa 381

Önceden Delinmiş Kağıt Yükleme

Kağıt tepsisine önceden delinmiş kağıdın tek bir sayfasını yükleyin.

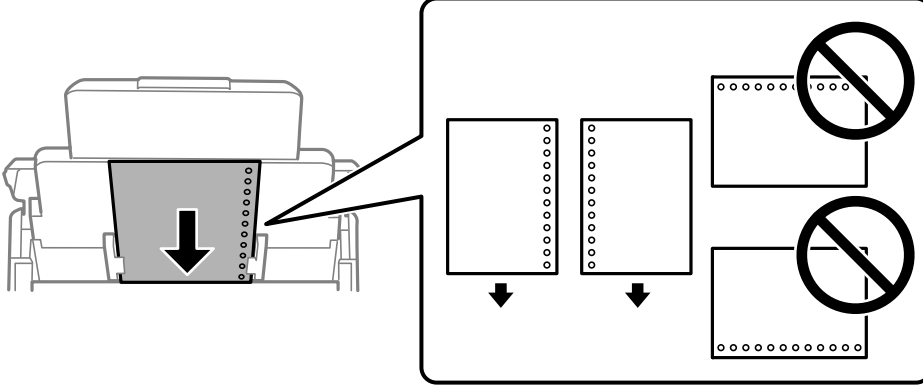

- Delikler üzerine yazdırmaktan kaçınmak için dosyanızın baskı konumunu ayarlayın.
- Otomatik 2 taraflı yazdırma, önceden delinmiş kağıt için kullanılamaz.

Uzun Kağıtları Yükleme

Kağıdın ön kenarının ters kıvrılmasına izin vererek kağıt tepsisine uzun kağıt yükleyin. **Kağıt Boyutu Otomatik Algılama** ögesini **Kplı** olarak ayarlayın ve ardından, kağıt boyutu ayarı olarak **Kullanıcı Tanımlı** seçin.

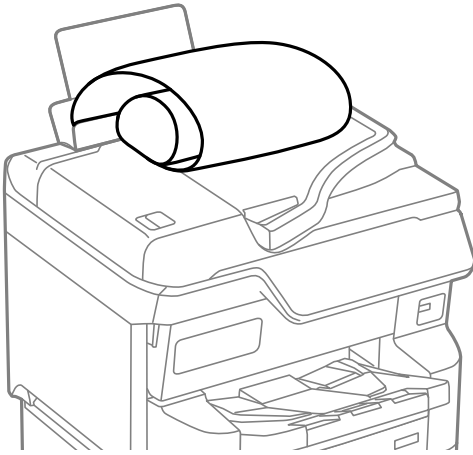

- Uzun kağıt çıkış tepsisinde tutulamaz. Kağıdın zemine düşmemesinden emin olmak için bir kutu vb. hazırlayın.
- Beslenmekte veya çıkarılmakta olan kağıda dokunmayın. Elinizi yaralayabilir veya yazdırma kalitesinin düşmesine neden olabilir.

Orijinalleri Yerleřtirme

Orijinalleri Yerleřtirme.	150
ADF'nin Desteklemedięi orijinaler.	151
Orijinal Boyutu Otomatik Algılama.	152

Orjinalleri Yerleştirme

Yazıcının LCD ekranında görüntülenen animasyonlara bakarak orjinalleri yerleştirebilirsiniz.

? öğesini seçin ve sonra **Nasıl > Orjinalleri Yerleştirin** öğesini seçin. Görüntülemek istediğiniz orjinalleri yerleştirme yöntemini seçin. Animasyon ekranını kapatmak için **Son** öğesini seçin.

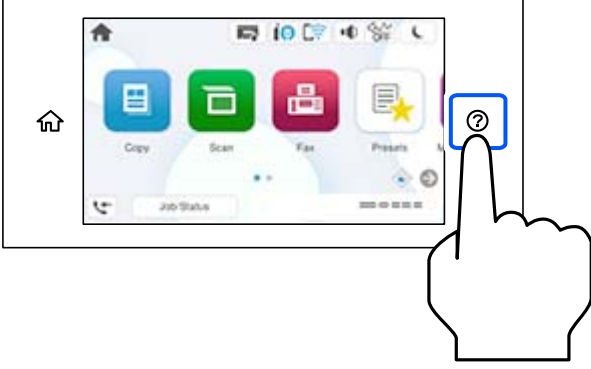

Birden fazla orijinal kopyalamak isterseniz orjinallerin hepsini ADF üzerine yerleştirin.

Tarayıcı camını kullanırken



Dikkat:

Belge kapağını kapatırken parmaklarınızı sıkıştırmamaya dikkat edin. Aksi takdirde yaralanabilirsiniz.



Önemli:

- Kitap gibi hacimli orjinaller yerleştirdiğinizde tarayıcı camına doğrudan harici ışık gelmesini önleyin. Dış ışık çok güçlüyse orijinalinizin boyutu otomatik algılanmayabilir veya kopyalama veya tarama sonucu beyaz olabilir.
- Tarayıcı camına çok fazla güç uygulamayın. Aksi halde hasar görebilir.
- Orijinal üzerine çok fazla güçle bastırmayın. Çok fazla güçle bastırırsanız, bulanıklık, bulaşma ve noktalar oluşabilir.
- Orijinal üzerinde katlama işaretleri veya kırışmalar varsa, bunları düzeltin ve orijinali tarayıcı camı üzerine yerleştirin. Orijinalin tarayıcı camı ile yakın temasta olmadığı kısımlarda görüntü bulanık olabilir.
- Tarayıcı camı üzerinde çöp veya kir varsa bunu eklemek için tarama aralığı genişleyebilir, böylece orijinalin görüntüsü değişebilir veya azalabilir. Taramadan önce tarayıcı camındaki çöp veya kirleri temizleyin.

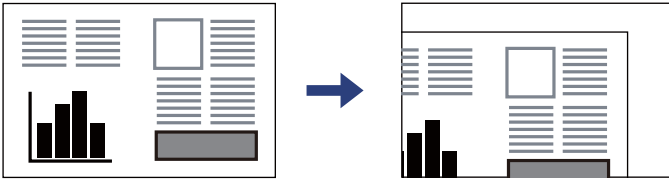

- Taradıktan sonra orjinalleri çıkarın. Orijinalleri tarayıcı camında uzun süre bırakırsanız, camın yüzeyine yapışabilir.

Not:

- Tarayıcı camı kenarlarından 1,5 mm alan taranmaz.
- Orjinaler ADF ve tarayıcı camı üzerine konulduğunda öncelik ADF'deki orjinalere verilir.
- Bazı boyutlar otomatik olarak algılanmayabilir. Bu durumda, orjinalerin boyutunu manuel olarak seçin.

ADF'yi kullanırken



Önemli:

- Orjinaleri, ADF kenar kılavuzunun içindeki üçgen sembolünün hemen altındaki çizgiyi aşacak şekilde yüklemeyin.

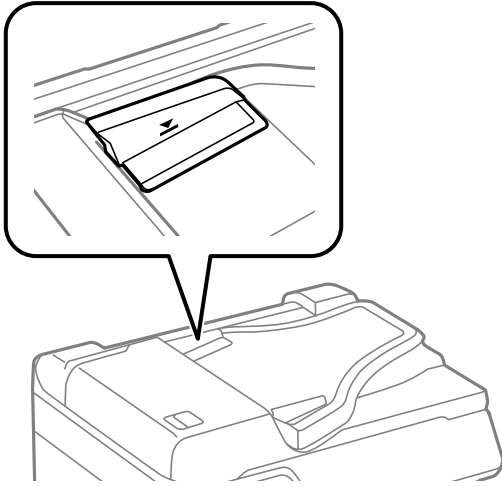

- Tarama sırasında orjinaleri eklemeyin.

Not:

- A4 boyutundan küçük orjinaleri uzun kenar ADF'ye bakacak şekilde yerleştirebilirsiniz.
- Bazı boyutlar otomatik olarak algılanmayabilir. Bu durumda, orjinalerin boyutunu manuel olarak seçin.

İlgili Bilgi

- ➔ [“Tarayıcı Özellikleri” sayfa 434](#)
- ➔ [“ADF'nin Desteklemediği orjinaler” sayfa 151](#)
- ➔ [“Orjinal Boyutu Otomatik Algılama” sayfa 152](#)

ADF'nin Desteklemediği orjinaler



Önemli:

Fotoğrafları veya değerli orjinal sanat çalışmalarını ADF'ye beslemeyin. Yanlış besleme orijinali kırıştırabilir veya hasar verebilir. Bunun yerine tarayıcı camındaki bu belgeleri tarayın.

Kağıt sıkışmalarını önlemek için aşağıdaki orjinaleri ADF kısmına yerleştirmekten kaçının. Bu türler için tarayıcı camını kullanın.

- Yırtık, katlanmış, kırışmış, biçimi bozulmuş ya da kıvrılmış orjinaler

- Cilt delikleri olan orijinaller
- Bant, zımba, ataş gibi maddelerle birbirine bağlı orijinaller
- Üzerinde yapıştırma ya da etiket bulunan orijinaller
- Düzensizce kesilmiş olan ya da doğru açıda olmayan orijinaller
- Bitişik orijinaller
- OHP'ler, termal transfer kağıdı veya karbon arkalı kağıtlar

Orijinal Boyutu Otomatik Algılama



Kağıt ayarı olarak **Otomatik Algıla** öğesini seçtiğinizde, aşağıdaki kağıt boyutu türleri otomatik olarak tanımlanır.

Not:

Aşağıdaki orijinallerin boyutları doğru algılanmamış olabilir. Boyutlar algılanmazsa kontrol panelinde boyutu manuel ayarlayın.

- Orijinaller yırtık, katlanmış, kırışmış veya kıvrık (orijinaller kıvrılırsa orijinalleri yerleştirmeden önce kıvrıklığı düzeltin.)
- Birçok cilt deliği olan orijinaller
- OHP'ler, yarı şeffaf orijinaller veya parlak orijinaller

ADF'ye orijinalleri yerleştirme



Öncelik Ayarı *1	Dik Yerleştirme  *2	Yan Yerleştirme  *3
Metrik Boyut Önceliği	A5, B5, A4	B5, A4, B4, A3
İnç Boyut Önceliği	Executive, Letter	Legal, Executive, Letter, US B (11 x 17 inç)

*1: bu, ilk doldurmadan sonra ayar ekranında seçilen öğedir.

*2: orijinalin uzun kenarını ADF'nin kağıt besleme girişine doğru yerleştirin.

*3: orijinalin kısa kenarını ADF'nin kağıt besleme girişine doğru yerleştirin.

Tarayıcı camına orijinalleri yerleştirme

Öncelik Ayarı *1	Dik Yerleştirme  *2	Yan Yerleştirme  *3
Metrik Boyut Önceliği	B5, A4, A5	A5, B5, A4, B4, A3
İnç Boyut Önceliği	Executive, Letter, Half Letter	Half Letter, Executive, Letter, Legal, US B (11 x 17 inç)

*1: bu, ilk doldurmadan sonra ayar ekranında seçilen öğedir.

*2: orijinalin uzun kenarını tarayıcı camının sol tarafına doğru yerleştirin.

*3: orijinalin kısa kenarını tarayıcı camının sol tarafına doğru yerleştirin.

Bellek Cihazı Takma ve Çıkarma

Harici Bir USB Cihazı Takma.	154
Harici Bir USB Cihazını Çıkarma.	154
Bellek Cihazındaki Verileri Paylaşma.	155

Harici Bir USB Cihazı Takma

Harici bir USB cihazı harici arayüz USB bağlantı noktasına takın.

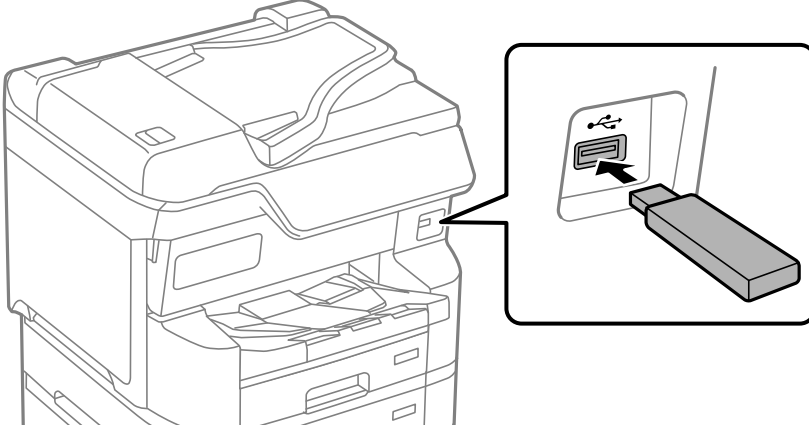

İlgili Bilgi

→ “Bellek Cihazı Özellikleri” sayfa 440

Harici Bir USB Cihazını Çıkarma

Harici bir USB cihazını çıkarın.

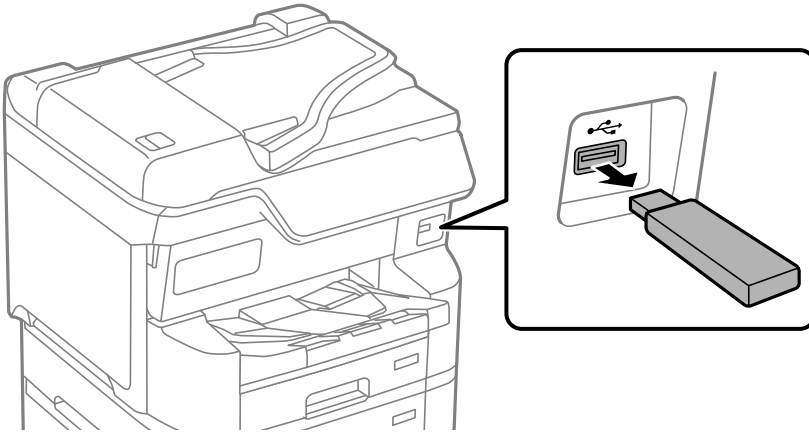

Önemli:

Yazıcıyı çalıştırırken harici USB aygıtını kaldırırsanız, harici USB aygıttaki veriler kaybolabilir.

Bellek Cihazındaki Verileri Paylaşma

Bir bilgisayardan, yazıcıya bağlanmış USB flaş sürücüsü gibi bir bellek cihazına verileri yazabilir veya okuyabilirsiniz.



Önemli:

USB ile veya ağ üzerinden bağlı yazıcıya takılı bir bellek cihazını bilgisayarlar arasında paylaşırken, yalnızca yazıcıda seçtiğiniz yöntemle bağlı bilgisayarlara yazma erişimi izni verilir. Bellek cihazına yazmak için kontrol panelinde **Ayarlar > Genel Ayarlar > Yzc Ayarları > Bellek Aygıtı Arayüzü > Dosya Paylaşımı** girin ve sonra bir bağlantı yöntemi seçin.

Not:

2 TB HDD gibi büyük bir bellek cihazı bağlandığında bilgisayardaki verileri tanımak biraz sürebilir.

Windows

PC veya **Bilgisayar** ögesinden bir bellek cihazı seçin. Bellek cihazında bulunan veriler görüntülenir.

Not:

Yazıcıyı yükleyiciyi kullanmadan ağa bağladıysanız, harici bir arayüz USB bağlantı noktasını ağ sürücüsü olarak eşleştirin. **Çalıştır** ögesini açıp, **Aç:** kısmına bir yazıcı adı \\XXXXXX veya yazıcının IP adresini \\XXX.XXX.XXX.XXX girin. Ağı atamak için görüntülenen bir aygıt simgesine sağ tıklayın. Ağ sürücüsü **PC** veya **Bilgisayar** kısmında görüntülenir.

Mac OS

Uygun bir aygıt simgesi seçin. Harici depolama aygıtında bulunan veri görüntülenir.

Not:

- Bir bellek cihazını çıkarmak için cihaz simgesini çöp kutusu simgesine sürükleyip bırakın. Aksi takdirde, başka bir bellek cihazı bağlandığında paylaşılan sürücüde bulunan veriler düzgün bir şekilde görüntülenmeyebilir.
- Bir bellek cihazına ağ yoluyla erişmek için masaüstündeki menüden **Git > Sunucuya Bağlan** ögesini seçin. **Sunucu Adresi**'ne bir yazıcı adı cifs://XXXXXX veya smb://XXXXXX (burada "XXXXXX" yazıcı adıdır) girin ve ardından **Bağlan**'a tıklayın.

İlgili Bilgi

➔ "[Bellek Cihazı Özellikleri](#)" sayfa 440

Yazdırma

Belgeleri Yazdırma.	157
Zarflara Yazdırma.	200
Bellek Aygıtından Verileri Yazdırma.	200
Web Sayfalarını Yazdırma.	204
Bulut Hizmeti Kullanarak Yazdırma.	205
Yarıda Kesme ve Yazdırma.	205

Belgeleri Yazdırma

Bilgisayardan Yazdırma — Windows

Yazıcı sürücüsü ayarlarının bir kısmını değiştiremezseniz, bu ayarlar yönetici tarafından kısıtlanmış olabilir. Yardım için yazıcı yöneticinizle iletişim kurun.

Kolay Ayarları Kullanarak Yazdırma



Not:

Uygulamaya bağlı olarak işlemler farklılık gösterebilir. Ayrıntılar için uygulamanın yardımına bakın.

1. Yazıcıya kağıt yükleyin.
[“Kağıt Yükleme” sayfa 146](#)
2. Yazdırmak istediğiniz dosyayı açın.
3. **Dosya** menüsünden **Yazdır** veya **Yazdırma Ayarı** öğesini seçin.
4. Yazıcınızı seçin.

5. Yazıcı sürücüsü penceresine erişim için **Tercihler** veya **Özellikler** ögesini seçin.

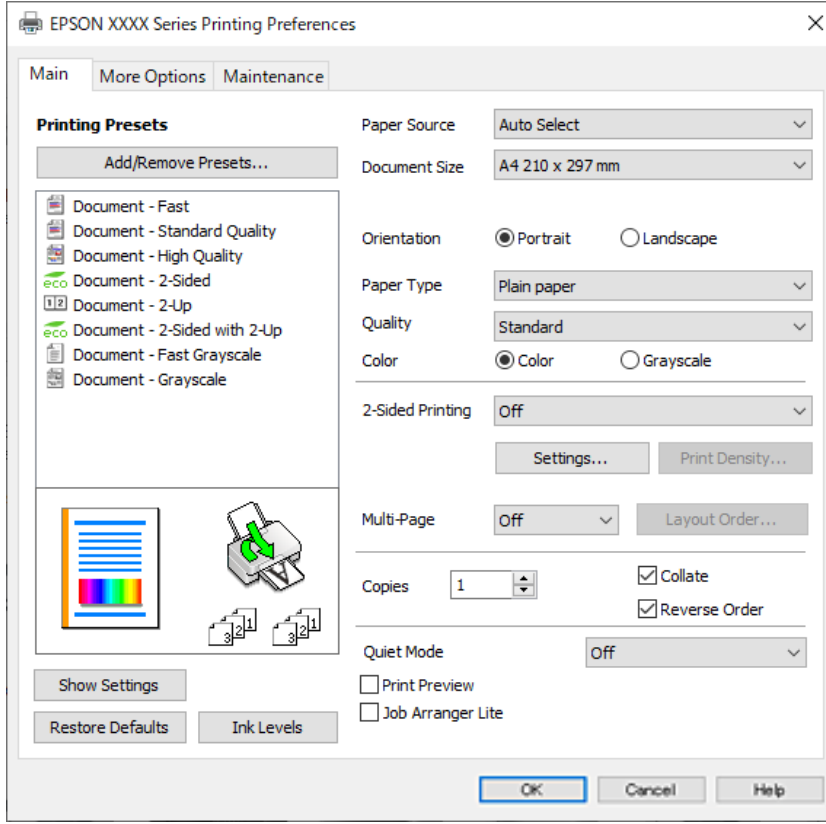

6. Ayarları gerektiği gibi değiştirin.

Ayrıntılar için yazıcı sürücüsünün menü seçeneklerine bakın.

Not:

- Ayar öğelerinin açıklamaları için çevrimiçi yardımı da görebilirsiniz. Bir öğe sağ tıklatıldığında **Yardım** görüntülenir.
- Baskı Önizleme** ögesini seçtiğinizde, yazdırmadan önce belgenizin bir önizlemesini görebilirsiniz.

7. Yazıcı sürücüsü penceresini kapatmak için **OK** ögesine tıklayın.

8. **Yazdır** ögesini tıklatın.

Not:

- Baskı Önizleme** ögesini seçtiğinizde, bir önizleme penceresi görüntülenir. Ayarları değiştirmek için **İptal** ögesini tıklatın ve sonra prosedürü adım 3'ten itibaren tekrarlayın.
- Yazdırmayı iptal etmek istiyorsanız, bilgisayarınızda **Aygıtlar ve Yazıcılar**, **Yazıcı** içinde veya **Yazıcılar ve Fakslar** içinde yazıcınızı sağ tıklatın. **Ne yazdırıldığını gör**'ü tıklatın, iptal etmek istediğiniz işi sağ tıklatın ve sonra **İptal**'i seçin. Ancak, bir yazdırma işini tamamen yazıcıya gönderildikten sonra bilgisayardan iptal edemezsiniz. Bu durumda, yazıcının kontrol panelini kullanarak yazdırma işini iptal edin.

İlgili Bilgi

- ➔ “Kullanılabilir Kağıtlar ve Kapasiteler” sayfa 375
- ➔ “Kağıt Türü Listesi” sayfa 145
- ➔ “Yazıcı Sürücüsü İçin Menü Seçenekleri” sayfa 159

Yazıcı Sürücüsü İçin Menü Seçenekleri

Bir uygulamada yazdırma penceresini açın, yazıcıyı seçin ve sonra yazıcı sürücüsü penceresine erişin.

Not:

Menüler seçtiğiniz seçeneğe göre değişir.

Ana Sekmesi

Yazdırma Ön Ayarları:

Önayarları Ekle/Kaldır:

Sık kullanılan yazdırma ayarları için kendi ön ayarlarınızı ekleyebilir veya kaldırabilirsiniz. Listedeki ayarları kullanmak istediğiniz ön ayarı seçin.

Ayarları Göster/Ayarları Gizle:

Ana ve **Daha Fazla Seçenek** sekmelerinde geçerli olarak ayarlanan öğe listesini görüntüler. Geçerli ayarlar listesi ekranını gösterebilir veya gizleyebilirsiniz.

Varsayılanlara Geri Yükle:

Tüm ayarları fabrika varsayılan değerlerine döndürün. **Daha Fazla Seçenek** sekmesindeki ayarlar da varsayılanlarına sıfırlanır.

Mürekkep Seviyeleri:

Yaklaşık mürekkep düzeyini görüntüler.

Kağıt Kaynağı:

Kağıdın beslendiği kağıt kaynağını seçin. Yazıcıdaki yazdırma ayarlarından seçilen kağıt kaynağını otomatik olarak seçmek için **Otomatik Seçim** öğesini seçin.

Kağıt Boyutu:

Üzerine yazdırmak istediğiniz kağıt boyutunu seçin. **Kullanıcı Tanımlı** öğesini seçerseniz, kağıt genişliği ve yüksekliğini girin ve sonra boyutu kaydedin.

Yön:

Yazdırmak için kullanmak istediğiniz yönü seçin.

Kağıt Türü:

Yazdırdığınız kağıt türünü seçin. **Otomatik Seçim (Düz kağıt)** öğesini seçerseniz, yazdırma, kağıt türünün yazıcı ayarlarında aşağıdaki şekilde ayarlandığı kağıt kaynağından gerçekleştirilir.

Düz kağıtlar, Recycled, Yüksek kaliteli düz kağıt

Ancak kağıt, yazıcının **Oto Seçme Ayarları** içinde kapalı olarak ayarlanmış bir kağıt kaynağından beslenemez.

Kalite:

Yazdırmak için kullanmak istediğiniz yazdırma kalitesini seçin. Kullanılabilir ayarlar seçtiğiniz kağıt türüne bağlıdır. **Yüksek** öğesini seçerek daha yüksek yazdırma kalitesi elde edebilirsiniz; ancak, yazdırma hızı daha yavaş olabilir.

Renk:

Renkli veya tek renk yazdırmayı seçin.

2- taraflı yazdırma:

2 taraflı yazdırma yapmanızı sağlar.

Ayarlar:

Cilt kenarını ve cilt kenar boşluklarını belirleyebilirsiniz. Birden fazla belge yazdırırken, sayfanın ön veya arka tarafından yazdırmayı seçebilirsiniz.

Yazdırma Yoğunluğu:

Yazdırma yoğunluğunu ayarlamak için belge türünü seçin. Doğru yazdırma yoğunluğu seçildiğinde, resimlerin arka tarafa akmasını önleyebilirsiniz. Yazdırma yoğunluğunu manuel olarak ayarlamak için **Kullanıcı Tanımlı** öğesini seçin.

Çok sayfalı:

Bir yaprağa birçok sayfa yazdırmanızı veya poster yazdırma işlemi gerçekleştirmenizi sağlar. Sayfaların yazdırılacağı sırayı belirtmek için **Yrleşim Düzen** öğesini tıklatın.

Kopya Sayısı:

Yazdırmak istediğiniz kopya sayısını ayarlayın.

Harmanla:

Sırayla toplanan ve setler halinde sıralanan çok sayfalı belgeleri yazdırır.

Ters Sırada:

Sayfaların yazdırma işlemi sonrasında doğru sırada yığılması için yazdırma işlemini son sayfadan başlatabilmenizi sağlar.

Sessiz Modu:

Yazıcının çıkardığı sesi azaltır. Ancak, bunu etkinleştirme, yazdırma hızını düşürebilir.

Baskı Önizleme:

Yazdırmadan önce belgenizin bir ön izlemesini görüntüler.

İş Düzenleyici Lite:

Job Arranger Lite farklı uygulamalar tarafından oluşturulan birden fazla dosyayı birleştirmenize ve tek bir yazdırma işi olarak yazdırmanıza imkan tanır.

Daha Fazla Seçenek Sekmesi

Yazdırma Ön Ayarları:

Önayarları Ekle/Kaldır:

Sık kullanılan yazdırma ayarları için kendi ön ayarlarınızı ekleyebilir veya kaldırabilirsiniz. Listeden kullanmak istediğiniz ön ayarı seçin.

Ayarları Göster/Ayarları Gizle:

Ana ve **Daha Fazla Seçenek** sekmelerinde geçerli olarak ayarlanan öğe listesini görüntüler. Geçerli ayarlar listesi ekranını gösterebilir veya gizleyebilirsiniz.

Varsayılanlara Geri Yükle:

Tüm ayarları fabrika varsayılan değerlerine döndürün. **Ana** sekmesindeki ayarlar da varsayılanlarına sıfırlanır.

Kağıt Boyutu:

Üzerine yazdırmak istediğiniz kağıt boyutunu seçin.

Çıktı Kağıt:

Üzerine yazdırmak istediğiniz kağıt boyutunu seçin. **Kağıt Boyutu** öğesi **Çıktı Kağıt** ayarından farklı olduğunda, **Belgeyi Küçült/Büyüt** otomatik olarak seçilir. Belgenin boyutunu küçültmeden veya büyütmeden yazdırma işlemi yapacağınızda bunu seçmeniz gerekmez.

Belgeyi Küçült/Büyüt:

Belgenin boyutunu küçültmenizi veya büyütmenizi sağlar.

Sayfaya Sığdır:

Çıktı Kağıt içinde seçili kağıt boyutuna uyması için belgeyi otomatik olarak küçültün veya büyütün.

Yakınlaştır:

Belirli bir yüzdeyle yazdırır.

Orta:

Görüntüleri kağıdın ortasına yazdırır.

Renk Düzeltme:

Otomatik:

Görüntülerin tonunu otomatik ayarlar.

Özel:

Manüel renk düzeltmesi gerçekleştirmenizi sağlar. **Gelişmiş** öğesine tıklandığında, ayrıntılı bir renk düzeltme yöntemi seçebileceğiniz Renk Düzeltme ekranı açılır. **Görüntü Seçenekleri** öğesini tıklattığınızda Renkli Evrensel Baskı için olan yöntemi ayarlamanızı ve metni ve ince çizgileri vurgulamanızı sağlar. Kenar Yumuşatma ve Kırmızı Göz Düzelt öğelerini de etkinleştirebilirsiniz.

Filigran Özellikleri:

Kopyalamaya karşı desenler, filigranlar veya üstbilgi ve altbilgiler için ayarları yapmanızı sağlar.

Ekle/Sil:

Kullanmak istediğiniz herhangi bir kopyalama önleme desenini veya filigranı eklemenize veya kaldırmanıza izin verir.

Ayarlar:

Kopyalamaya karşı desenler veya filigranlar için yazdırma yöntemini ayarlamanızı sağlar.

Üstbilgi/Altbilgi:

Kullanıcı adı ve yazdırma tarihi gibi bilgileri üstbilgide veya altbilgide yazdırabilirsiniz. Rengi, yazı tipini, boyutu veya stili ayarlayabilirsiniz.

Gizli İş:

Yazdırırken parolayla korunan gizli belgeler. Bu özelliği kullanırsanız, yazdırma verileri yazıcıda depolanır ve yazıcının kontrol paneli kullanılarak yalnızca parola girildikten sonra yazdırılabilir. Ayarları değiştirmek için **Ayarlar** ögesine tıklayın.

Ek Ayarlar:

180° Döndür:

Yazdırma öncesinde sayfaları 180 derece döndürür. Yazıcıya sabit yönde yüklenen zarf gibi kağıtlar üzerine yazdırma yaparken bu öğeyi seçin.

İki yönlü yazdırma:

Yazdırma başlığı her iki yönde hareket ettiğinde yazdırır. Yazdırma hızı daha yüksek olabilir ancak kalite düşebilir.

Ayna Yansıması:

Görüntüyü ayna görüntüsü şeklinde yazdırmak için çevirir.

Bakım Sekmesi

Yzdrn Kafası Bşlk Kntrolü:

Yazdırma başlığı püskürtme uçları tıkalıysa kontrol etmek için bir başlık kontrolü deseni yazdırır.

Yzdrn Kafası Tmzleme:

Yazdırma başlığındaki tıkalı başlıkları temizler. Bu özellik biraz mürekkep kullandığından, bazı püskürtme uçları tıkalıysa yalnız yazdırma başlığını temizleyin. Bir başlık kontrol desenini yazdırın ve ardından **Temizle** ögesini seçin.

İş Düzenleyici Lite:

İş Düzenleyici Lite penceresini açar. Burada önceden kaydedilen verileri açabilir ve düzenleyebilirsiniz.

EPSON Status Monitor 3:

EPSON Status Monitor 3 penceresini açar. Burada yazıcının ve sarf malzemelerinin durumunu onaylayabilirsiniz.

İzleme Tercihleri:

EPSON Status Monitor 3 penceresindeki öğeler için ayarlar yapmanızı sağlar.

Genişletilmiş Ayarlar:

Çeşitli ayarlar yapmanızı sağlar. Daha fazla ayrıntı için Yardım ögesini görüntülemek için her öğeye sağ tıklayın.

Yazdırma Kuyruğu:

Yazdırılmayı bekleyen işleri görüntüler. Yazdırma işlerini kontrol edebilir, duraklatabilir veya sürdürebilirsiniz.

Yazıcı ve Seçenek Bilgileri:

Kullanıcı hesaplarını kaydedebilirsiniz. Yazıcıda erişim kontrolü ayarlandıysa, hesabınızı kaydetmeniz gerekir.

Dil:

Yazıcı sürücüsü penceresinde kullanılacak dili değiştirir. Ayarları uygulamak için yazıcı sürücüsünü kapatın ve sonra yeniden açın.

Yazılım Güncelleme:

İnternet'te uygulamaların en son sürümünü kontrol etmek için EPSON Software Updater ögesini başlatır.

Teknik Destek:

Kılavuz bilgisayarınızda yüklü ise kılavuz görüntülenir. Yüklü değilse kılavuzu ve mevcut teknik desteği kontrol etmek için Epson Web sitesine bağlanabilirsiniz.

Kolay Yazdırma İçin Yazdırma Önayarlarını Ekleme

Yazıcı sürücüsünde kendi sık kullanılan yazdırma önayarınızı oluşturursanız, listeden önayarı seçerek kolayca yazdırabilirsiniz.

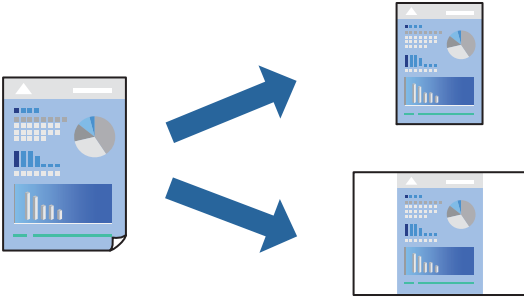

1. Yazıcı sürücüsünün **Ana** veya **Daha Fazla Seçenek** sekmesinde, her öğeyi ayarlayın (**Kağıt Boyutu** ve **Kağıt Türü** gibi).
2. **Yazdırma Ön Ayarları** içinde **Önayarları Ekle/Kaldır** ögesini tıklatın.
3. Bir **Ad** girin ve gerekirse bir açıklama girin.
4. **Kaydet** ögesini tıklatın.

Not:

*Eklenecek bir önayarı silmek için **Önayarları Ekle/Kaldır** ögesini tıklatın, listeden silmek istediğiniz önayar adını seçin ve ardından silin.*

“Ana Sekmesi” sayfa 159

“Daha Fazla Seçenek Sekmesi” sayfa 160

5. **Yazdır** ögesini tıklatın.

Aynı ayarları kullanarak bir sonraki yazdırmak istediğinizde, kayıtlı ayar adını **Yazdırma Ön Ayarları** içinden seçin ve **OK** ögesini tıklayın.

İlgili Bilgi

- ➔ “Kağıt Yükleme” sayfa 143
- ➔ “Kolay Ayarları Kullanarak Yazdırma” sayfa 157

2 Taraflı Yazdırma

Kağıdın her iki tarafına yazdırmak için aşağıdaki yöntemlerden birini kullanabilirsiniz.

- Otomatik 2 taraflı yazdırma
- Manüel 2 taraflı yazdırma

Yazıcı ilk tarafı yazdırmayı tamamladığında, diğer tarafa yazdırmak için kağıdı ters çevirin.

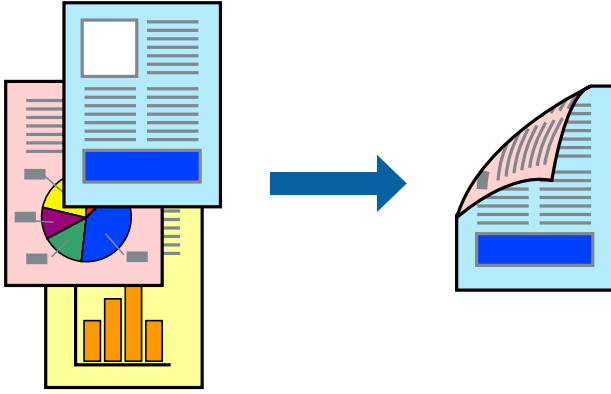

Not:

- 2 taraflı yazdırmaya uygun olmayan kağıt kullanmanız durumunda yazdırma kalitesi düşebilir ve kağıt sıkışmaları meydana gelebilir.
“2 Taraflı Yazdırma İçin Kağıt” sayfa 381
- Kağıda ve veriye bağlı olarak mürekkep sayfanın diğer tarafına geçebilir.
- EPSON Status Monitor 3** etkin olmadıkça manuel 2 taraflı yazdırma gerçekleştiremezsiniz. **EPSON Status Monitor 3** devre dışıysa yazıcı sürücüsü penceresine erişin, **Genişletilmiş Ayarlar** ögesini **Bakım** sekmesinden tıklayın ve ardından **EPSON Status Monitor 3’ü Etkinleştir** ögesini seçin.
- Bununla birlikte, manuel 2 taraflı yazdırma, yazıcıya ağ üzerinden erişildiğinde veya paylaşılan bir yazıcı olarak kullanıldığında kullanılamayabilir.

1. Yazıcı sürücüsünün **Ana** sekmesinde, **2- taraflı yazdırma** yöntemini seçin.
2. **Ayarlar** ögesini tıklayın, uygun ayarları yapın ve sonra **Tamam** ögesini tıklayın.
3. **Yazdırma Yoğunluğu** ögesini tıklayın, uygun ayarları yapın ve sonra **Tamam** ögesini tıklayın.

Yazdırma Yoğunluğu ayarı ile yazdırma yoğunluğunu belge türüne göre ayarlayabilirsiniz.

Not:

- Manuel 2 taraflı yazdırmayı seçtiğinizde bu ayar kullanılamaz.
- Belge Türünü Belirleyin** için **Yazdırma Yoğunluğu Ayarlama** penceresinde ve **Kalite** için **Ana** sekmesinde seçilen seçeneklerin kombinasyonuna bağlı olarak yazdırma işlemi yavaş olabilir.

4. **Ana** ve **Daha Fazla Seçenek** sekmelerinde diğer öğeleri gerektiği gibi ayarlayın ve sonra **Tamam** öğesini tıklatın.

“Ana Sekmesi” sayfa 159

“Daha Fazla Seçenek Sekmesi” sayfa 160

5. **Yazdır** öğesini tıklatın.

Manuel 2 taraflı yazdırma için ilk tarafın yazdırılması tamamlandığında, bilgisayarda bir açılır pencere görüntülenir. Ekrandaki talimatları izleyin.

İlgili Bilgi

- ➔ “Kullanılabilir Kağıtlar ve Kapasiteler” sayfa 375
- ➔ “Kağıt Yükleme” sayfa 143
- ➔ “Kolay Ayarları Kullanarak Yazdırma” sayfa 157

Kitapçık Yazdırma

Sayfaları yeniden sıralayarak ve çıktığı katlayarak oluşturulabilecek bir kitapçık da yazdırabilirsiniz.

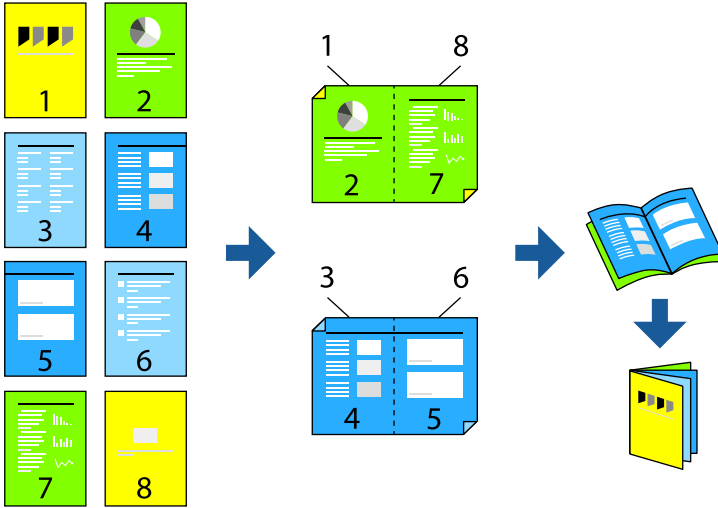

Not:

- 2 taraflı yazdırmaya uygun olmayan kağıt kullanmanız durumunda yazdırma kalitesi düşebilir ve kağıt sıkışmaları meydana gelebilir.
“2 Taraflı Yazdırma İçin Kağıt” sayfa 381
 - Kağıda ve veriye bağlı olarak mürekkep sayfanın diğer tarafına geçebilir.
 - EPSON Status Monitor 3 etkin olmadıkça manuel 2 taraflı yazdırma gerçekleştirilemezsiniz. EPSON Status Monitor 3 devre dışıysa yazıcı sürücüsü penceresine erişin, **Genişletilmiş Ayarlar** öğesini **Bakım** sekmesinden tıklatın ve ardından **EPSON Status Monitor 3'ü Etkinleştir** öğesini seçin.
 - Bununla birlikte, manuel 2 taraflı yazdırma, yazıcıya ağ üzerinden erişildiğinde veya paylaşılan bir yazıcı olarak kullanıldığında kullanılamaz.
1. Yazıcı sürücüsünün **Ana** sekmesinde, **2- taraflı yazdırma** içinden kullanmak istediğiniz uzun kenardan ciltleme türünü seçin.

2. **Ayarlar**, öğesine tıklayın **Kitapçık** öğesini ve ardından **Orta Kenar** veya **Yan Cilt** öğesini seçin.
 - Orta Kenar: bu yöntemi yığınlanabilen ve kolayca ortadan katlanabilen az sayıda sayfa yazdırırken kullanın.
 - Yan Cilt ile bağlantılı kağıt boyutunu ve türünü ayarlamak için Web Config'i kullanın. Bu yöntemi bir kerede bir yaprak (dört sayfa) yazdırırken, her birini ortadan katlarken ve sonra bir cilt olarak birleştirirken kullanın.

3. **OK**'ı tıklattın.

4. Birçok fotoğraf ve görüntü içeren verileri yazdırırken, **Yazdırma Yoğunluğu** öğesine tıklayın ve sonra uygun ayarları yapın ve sonra **Tamam** öğesine tıklayın.

Yazdırma Yoğunluğu ayarı ile yazdırma yoğunluğunu belge türüne göre ayarlayabilirsiniz.

Not:

Belge Türünü Belirleyin için **Yazdırma Yoğunluğu Ayarlama** penceresinde ve **Kalite** için **Ana** sekmesinde seçilen seçeneklerin kombinasyonuna bağlı olarak yazdırma işlemi yavaş olabilir.

5. **Ana** ve **Daha Fazla Seçenek** sekmelerinde diğer öğeleri gerektiği gibi ayarlayın ve sonra **Tamam** öğesini tıklattın.

[“Ana Sekmesi” sayfa 159](#)

[“Daha Fazla Seçenek Sekmesi” sayfa 160](#)

6. **Yazdır** öğesini tıklattın.

İlgili Bilgi

- ➔ [“Kağıt Yükleme” sayfa 143](#)
- ➔ [“Kullanılabilir Kağıtlar ve Kapasiteler” sayfa 375](#)
- ➔ [“Kolay Ayarları Kullanarak Yazdırma” sayfa 157](#)

Birden Fazla Sayfayı bir Sayfaya Yazdırma

Birkaç sayfalık veriyi tek bir kağıda yazdırabilirsiniz.

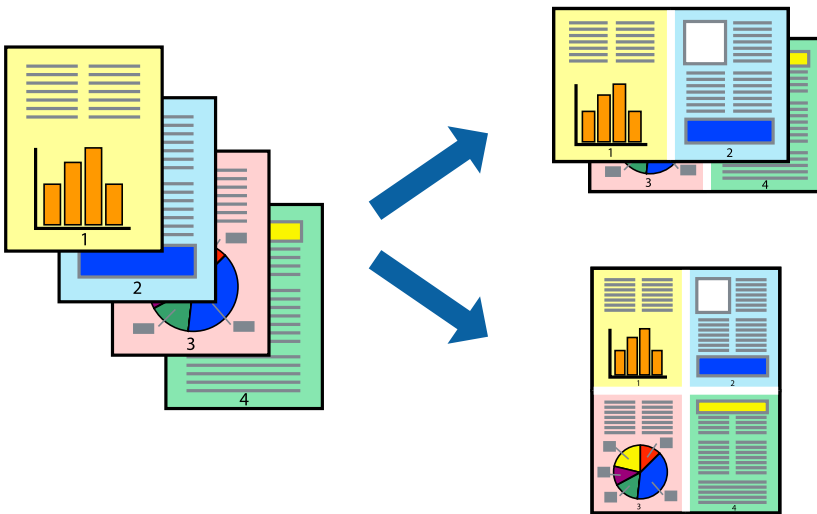

1. Yazıcı sürücüsünün **Ana** sekmesinde, **2 yanyana**, **4 yanyana**, **6-birlikde**, **8 yanyana**, **9-birlikde** veya **16-birlikde** öğesini **Çok sayfalı** ayarı olarak seçin.

2. **Yrleşim Düzen** ögesini tıkladın, uygun ayarları yapın ve sonra **Tamam** ögesini tıkladın.
3. **Ana** ve **Daha Fazla Seçenek** sekmelerinde diğer ögeleri gerektiği gibi ayarlayın ve sonra **Tamam** ögesini tıkladın.
“Ana Sekmesi” sayfa 159
“Daha Fazla Seçenek Sekmesi” sayfa 160
4. **Yazdır** ögesini tıkladın.

İlgili Bilgi

- ➔ “Kağıt Yükleme” sayfa 143
- ➔ “Kolay Ayarları Kullanarak Yazdırma” sayfa 157

Kağıt Boyutuna Uydurarak Yazdırma

Yazıcıya yüklediğiniz kağıt boyutunu Hedef Kağıt Boyutu ayarı olarak seçin.

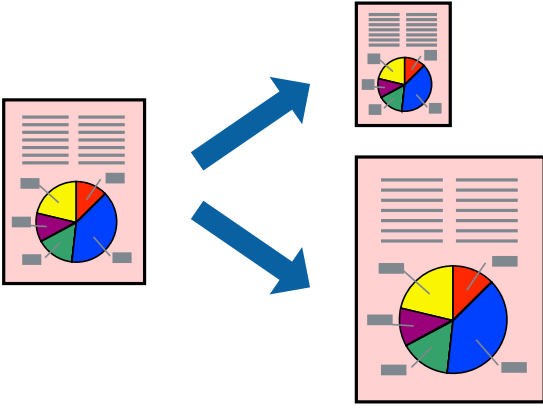

1. Yazıcı sürücüsünün **Daha Fazla Seçenek** sekmesinde aşağıdaki ayarları yapın.
 - Kağıt Boyutu: Uygulama ayarında ayarladığınız kağıdın boyutunu seçin.
 - Çıktı Kağıt: Yazıcıya yüklediğiniz kağıt boyutunu seçin.
Sayfaya Sığdır otomatik seçilir.

Not:

*Kağıdın ortasına küçültülen görüntüyü yazdırmak için **Orta** ögesine tıklayın.*

2. **Ana** ve **Daha Fazla Seçenek** sekmelerinde gerektiği gibi diğer ögeleri ayarlayın ve sonra **Tamam** ögesine tıklayın.
“Ana Sekmesi” sayfa 159
“Daha Fazla Seçenek Sekmesi” sayfa 160
3. **Yazdır** ögesine tıklayın.

İlgili Bilgi

- ➔ “Kağıt Yükleme” sayfa 143
- ➔ “Kolay Ayarları Kullanarak Yazdırma” sayfa 157

Herhangi Bir Büyütme Oranında Küçültülmüş veya Büyütülmüş Belge Yazdırma

Bir belgenin boyutunu belirli bir yüzde olarak küçültebilir veya büyütebilirsiniz.



1. Yazıcı sürücüsünün **Ana** sekmesinde, **Kağıt Boyutu** ayarından belge boyutunu seçin.
2. **Çıktı Kağıt** ayarından üzerine yazdırmak istediğiniz kağıt boyutunu seçin.
3. **Yakınlaştır** seçeneklerini seçin ve bir yüzde girin. **Çıktı Kağıt** olarak **Belge Boyutu ile Aynı** seçtiyseniz, önce **Belgeyi Küçült/Büyüt** ögesini seçin.
4. **Ana** ve **Daha Fazla Seçenek** sekmelerinde diğer öğeleri gerektiği gibi ayarlayın ve sonra **Tamam** ögesini tıkklatın.
“Ana Sekmesi” sayfa 159
“Daha Fazla Seçenek Sekmesi” sayfa 160
5. **Yazdır** ögesine tıklayın.

İlgili Bilgi

- ➔ “Kağıt Yükleme” sayfa 143
- ➔ “Kolay Ayarları Kullanarak Yazdırma” sayfa 157

Bir Görüntüyü Birden Fazla Büyütme Sayfasına Yazdırma (Poster Oluşturma)

Bu özellik, bir görüntüyü birden fazla sayfaya yazdırmanızı sağlar. Bunları bantlayıp bir araya getirerek büyük bir poster oluşturabilirsiniz.

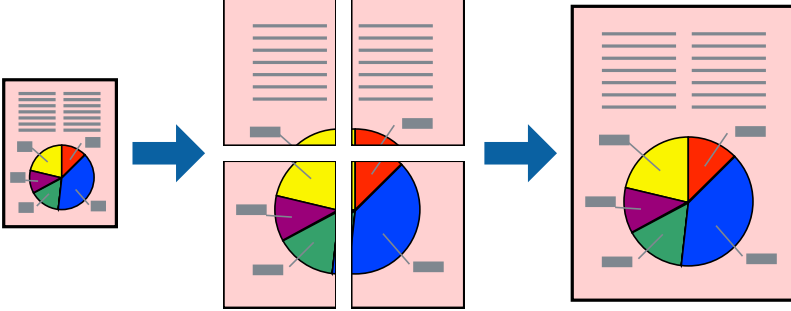

Not:

Bu özellik, 2 taraflı yazdırma ile kullanılamaz.

1. Yazıcı sürücüsünün **Ana** sekmesinde, **2x1 Poster**, **2x2 Poster**, **3x3 Poster**, veya **4x4 Poster** öğesini **Çok sayfalı** ayarı olarak seçin.
2. **Ayarlar** öğesini tıklatın, uygun ayarları yapın ve sonra **Tamam** öğesini tıklatın.

Not:

Kesme Kılavuz Çizgilerini Yazdır, bir kesme kılavuzu yazdırmanızı sağlar.

3. **Ana** ve **Daha Fazla Seçenek** sekmelerinde diğer öğeleri gerektiği gibi ayarlayın ve sonra **Tamam** öğesini tıklatın.

[“Ana Sekmesi” sayfa 159](#)

[“Daha Fazla Seçenek Sekmesi” sayfa 160](#)

4. **Yazdır** öğesini tıklatın.

İlgili Bilgi

- ➔ [“Kağıt Yükleme” sayfa 143](#)
- ➔ [“Kolay Ayarları Kullanarak Yazdırma” sayfa 157](#)

Üst Üste Binen Hizalama İşaretleri Kullanarak Posterler Yapma

2x2 Poster seçildiğinde ve Çakışan Hizalama İşaretleri, Kesme Kılavuz Çizgilerini Yazdır'nda seçildiğinde nasıl poster yapılacağına bir örneği.

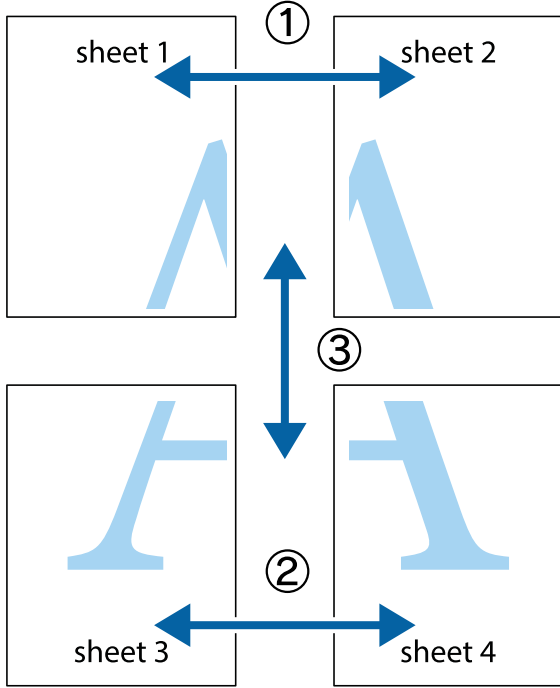

1. Sheet 1 ve Sheet 2 hazırlayın. Üst ve alt çarpı işaretlerinin ortasından dikey mavi çizgi boyunca Sheet 1 kenar boşluklarını kesin.

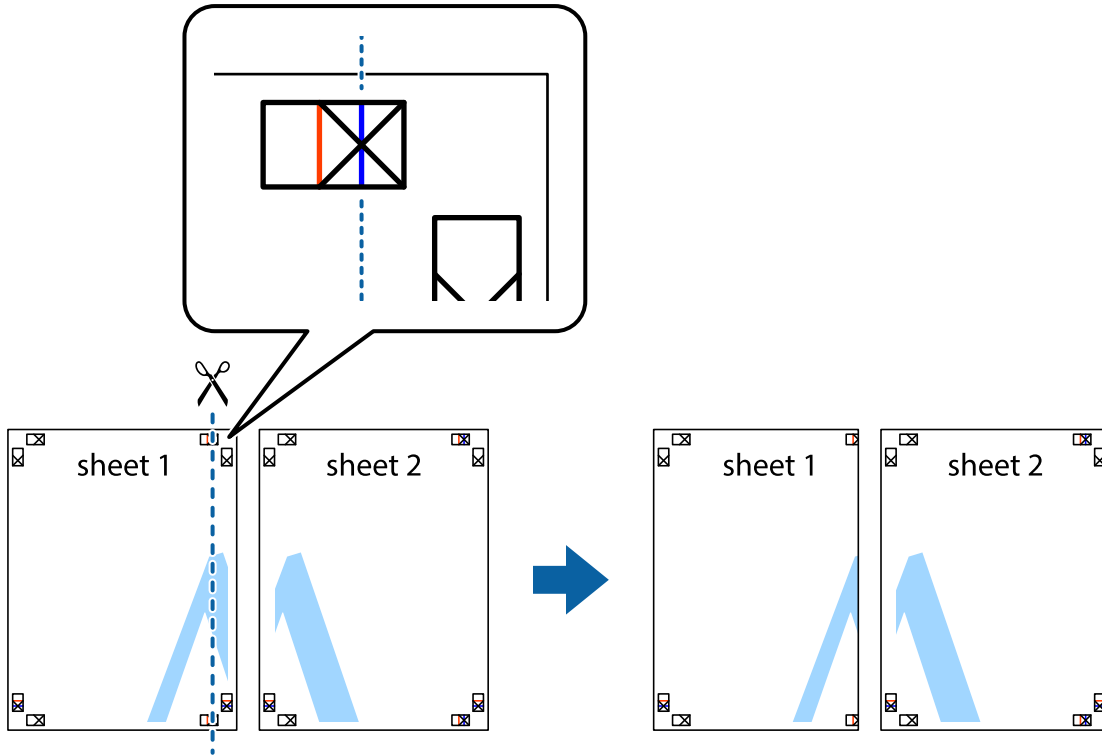

- Sheet 1 kenarını Sheet 2 üstüne yerleştirip, çarpı işaretlerini hizalayın ve ardından iki sayfayı arkadan geçici olarak bantlayın.

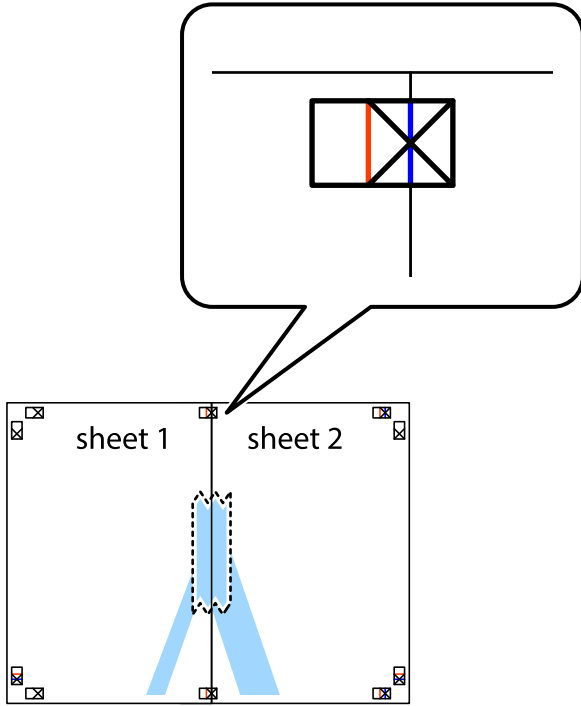

- Hizalama işaretlerindeki kırmızı dikey çizgi boyunca bantlı sayfaları ikiye kesin (bu sefer çarpı işaretlerinin solundaki çizgi).

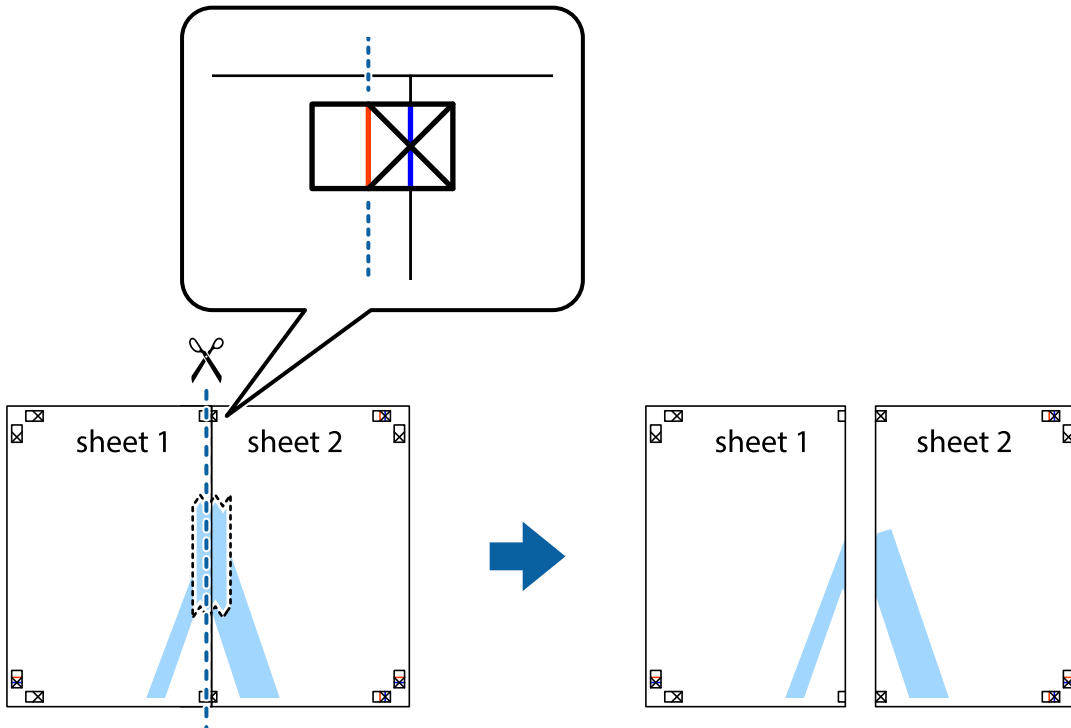

4. Sayfaları arkadan birbirine bantlayın.

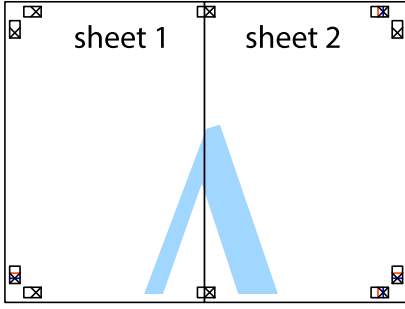

5. Sheet 3 ve Sheet 4'ü birbirine bantlamak için 1'den 4'e kadar olan adımları tekrarlayın.

6. Sol ve sağ çarpı işaretlerinin ortasından yatay mavi çizgi boyunca Sheet 1 ve Sheet 2 kenar boşluklarını kesin.

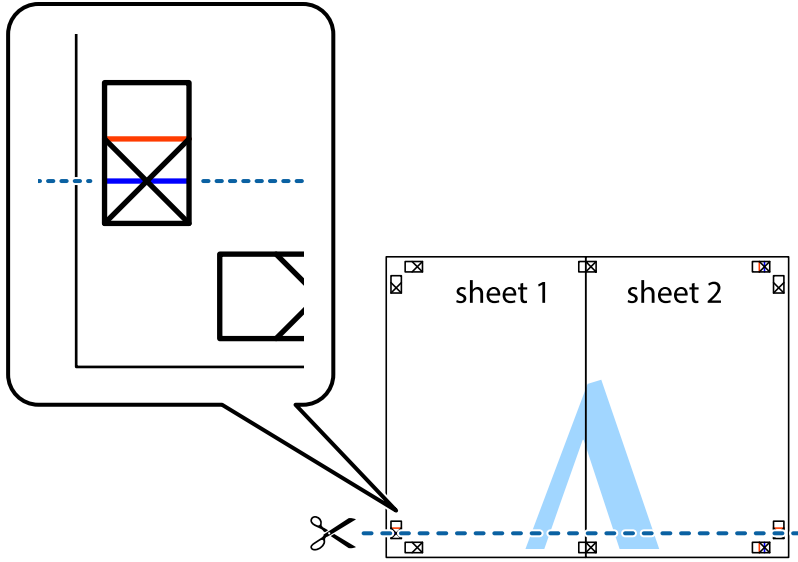

7. Sheet 1 ve Sheet 2 kenarını Sheet 3 ve Sheet 4 kenarına yerleştirin ve ardından çarpı işaretlerini hizalayıp, arkadan geçici olarak birbirine bantlayın.

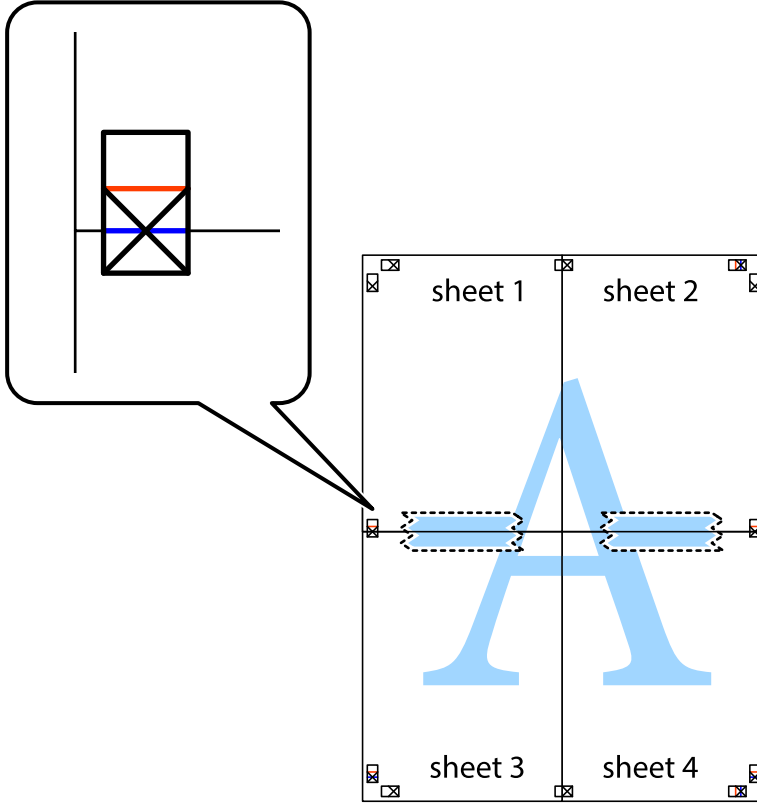

8. Hizalama işaretlerindeki kırmızı yatay çizgi boyunca bantlı sayfaları ikiye kesin (bu sefer çarpı işaretlerinin üstündeki çizgi).

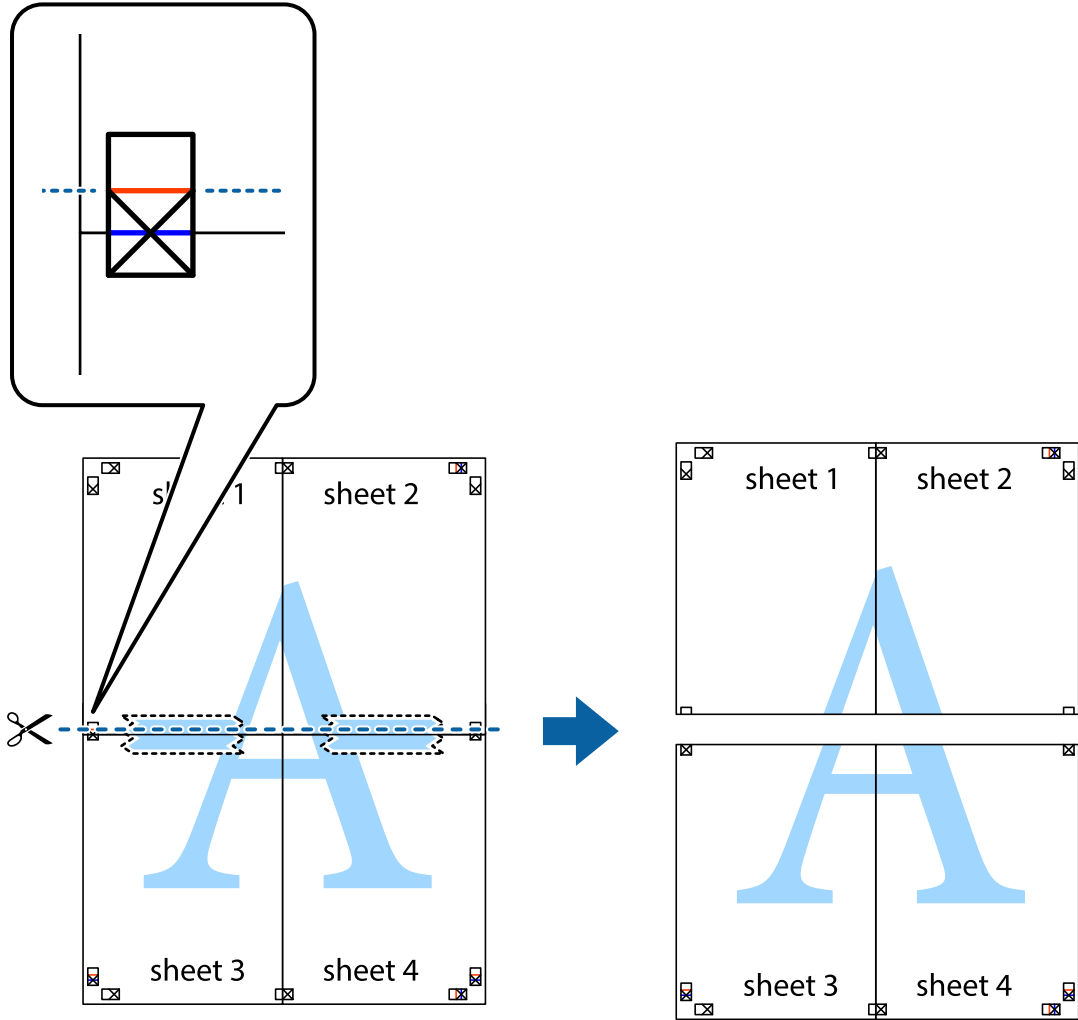

9. Sayfaları arkadan birbirine bantlayın.

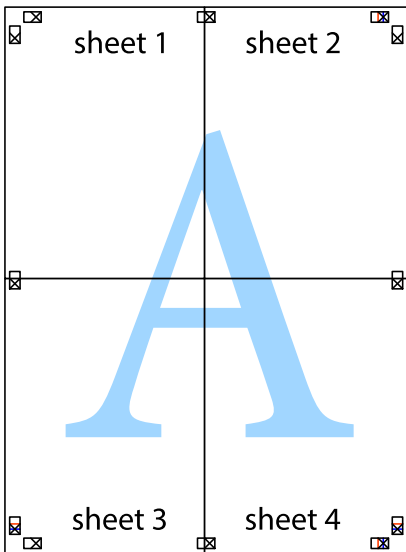

10. Kalan kenar boşluklarını dış kılavuz boyunca kesin.

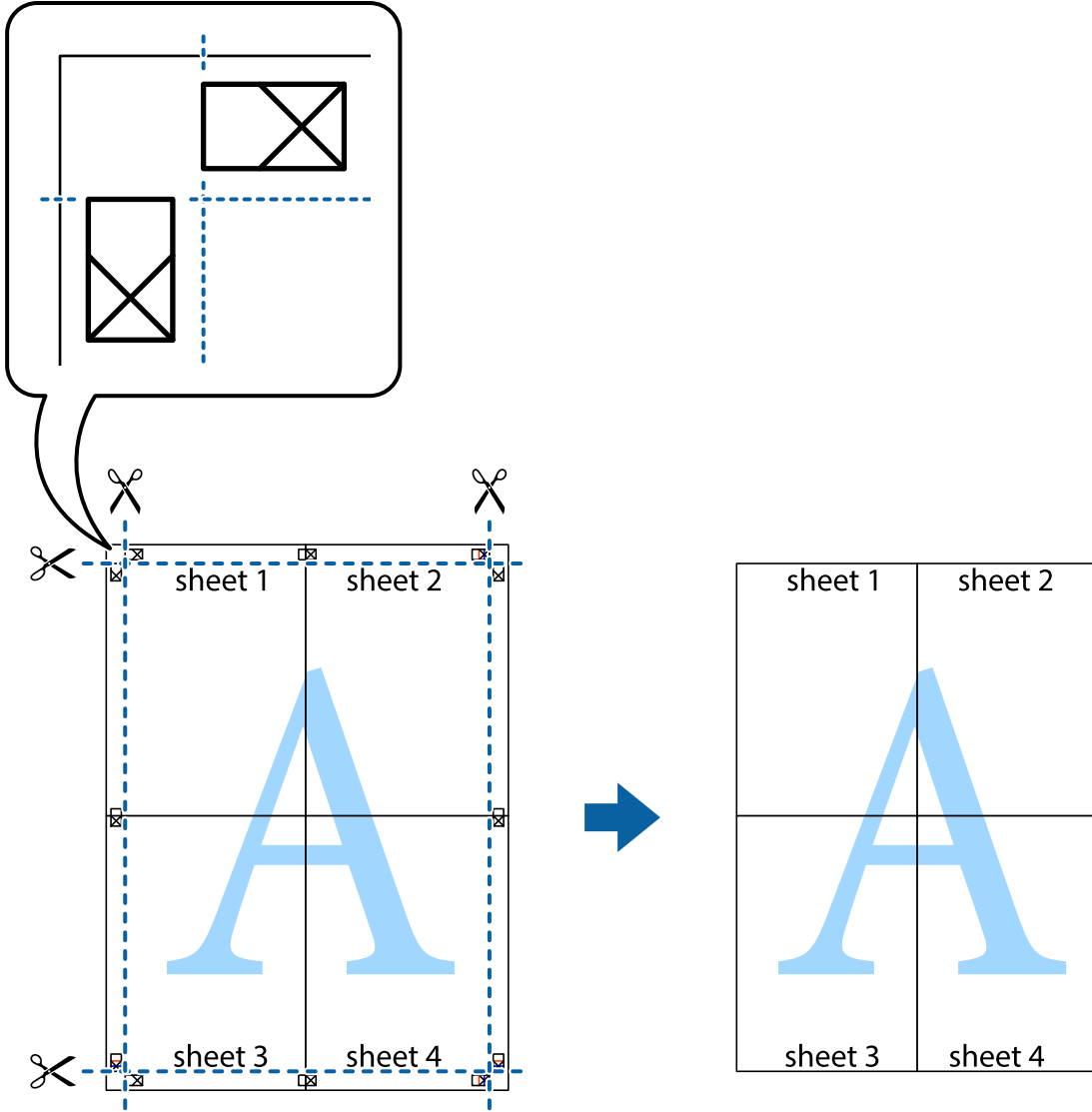

Üstbilgi ve Altbilgiyle Yazdırma

Kullanıcı adı ve yazdırma tarihi gibi bilgileri üstbilgide veya altbilgide yazdırabilirsiniz.

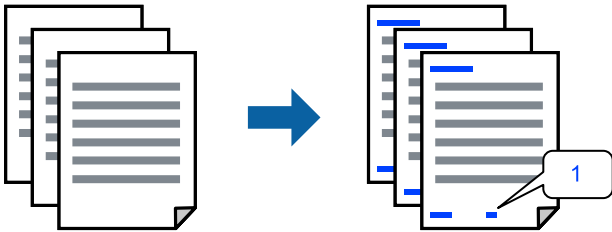

1. Yazıcı sürücüsünün **Daha Fazla Seçenek** sekmesinde, **Filigran Özellikleri** ögesini tıklatın ve sonra **Üstbilgi/Altbilgi** ögesini seçin.

2. **Ayarlar** ögesini tıkladın ve sonra yazdırmak istediğiniz öğeleri seçerek OK tıkladın.

Not:

- İlk sayfa numarasını belirtmek için **Sayfa Numarası** ögesini üstbilgi veya altbilgide yazdırmak istediğiniz konumdan seçin ve sonra **Başlangıç numarası** içinde numarayı seçin.
- Metni üstbilgi veya altbilgide yazdırmak istiyorsanız, yazdırmak istediğiniz konumu seçin ve sonra **Metin** ögesini seçin. Yazdırmak istediğiniz metni metin giriş alanına girin.

3. **Ana** ve **Daha Fazla Seçenek** sekmelerinde diğer öğeleri gerektiği gibi ayarlayın ve sonra **Tamam** ögesini tıkladın.

“Ana Sekmesi” sayfa 159

“Daha Fazla Seçenek Sekmesi” sayfa 160

4. **Yazdır** ögesini tıkladın.

İlgili Bilgi

- ➔ “Kağıt Yükleme” sayfa 143
- ➔ “Kolay Ayarları Kullanarak Yazdırma” sayfa 157

Kopyalama Önleme Deseni Yazdırma

Çıktılarınızda bir kopyalama önleme deseni yazdırabilirsiniz. Yazdırırken, harflerin kendileri yazdırılmaz ve tüm yazdırma hafifçe ekran tonlanır. Orijinali kopyalarından ayırt etmek için fotokopi çekildiğinde gizli harfler görünür.



Kopyalama Koruması Deseni aşağıdaki koşullar altında kullanılabilir:

- Kağıt Türü: Düz kağıt, Kopya kağıdı, Antetli, Geri Dönüştürülmüş, Renkli, Önceden Basılı, Yüksek Kaliteli Düz Kağıt veya Kalın kağıt 1
- Kalite: Standart
- 2- taraflı yazdırma: Kapalı
- Renk Düzeltme: Otomatik
- Kısa Çizgili Kağıt: seçili değil

Not:

Ayrıca kendi kopyalama önleme deseninizi de ekleyebilirsiniz.

1. Yazıcı sürücüsünün **Daha Fazla Seçenek** sekmesinde, **Filigran Özellikleri** ögesini tıkladın ve sonra Kopyalama Koruması Deseni ögesini seçin.
2. Desenin boyutu veya hedefi gibi ayrıntıları değiştirmek için **Ayarlar** ögesini tıkladın.

3. **Ana** ve **Daha Fazla Seçenek** sekmelerinde diğer öğeleri gerektiği gibi ayarlayın ve sonra **Tamam** öğesini tıklatın.

[“Ana Sekmesi” sayfa 159](#)

[“Daha Fazla Seçenek Sekmesi” sayfa 160](#)

4. **Yazdır** öğesine tıklayın.

İlgili Bilgi

➔ [“Kağıt Yükleme” sayfa 143](#)

➔ [“Kolay Ayarları Kullanarak Yazdırma” sayfa 157](#)

Filigran Yazdırma

Çıktılarınızda “Gizli” gibi bir filigran yazdırabilirsiniz. Ayrıca kendi filigranınızı da ekleyebilirsiniz.



1. Yazıcı sürücüsünün **Daha Fazla Seçenek** sekmesinde, **Filigran Özellikleri** öğesine tıklayın ve ardından, filigran desenini seçin.
2. Desenin veya işaretin boyut, yoğunluk veya konumu gibi ayrıntılarını değiştirmek için **Ayarlar** öğesine tıklayın.
3. **Ana** ve **Daha Fazla Seçenek** sekmelerinde diğer öğeleri gerektiği gibi ayarlayın ve ardından, **Tamam** öğesine tıklayın.
4. **Yazdır** öğesine tıklayın.

İlgili Bilgi

➔ [“Kağıt Yükleme” sayfa 143](#)

➔ [“Kolay Ayarları Kullanarak Yazdırma” sayfa 157](#)

Parola Korumalı İş Yazdırma

Bir yazdırma işi için, yalnızca parolayı yazıcının denetim masasından girdikten sonra yazdırmaya başlaması için bir parola ayarlayabilirsiniz.

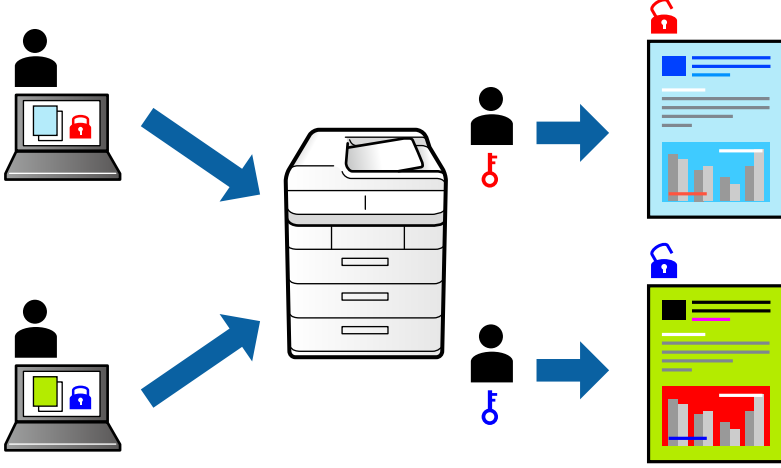

1. Yazıcı sürücüsünün **Daha Fazla Seçenek** sekmesinde, **Gizli İş**, ögesini seçin ve ardından, bir parola girerek **Tamam** ögesine tıklayın.
2. Diğer öğeleri gerektiği gibi ayarlayın ve ardından, **Tamam** ögesine tıklayın.
3. **Yazdır** ögesine tıklayın.
4. İş yazdırmak için yazıcının kontrol panelinin ana ekranında **Dâhili Bellekten Yazdır** ögesini seçin. Yazdırmak istediğiniz işi seçin ve sonra parolayı girin.

İlgili Bilgi

- ➔ “Kağıt Yükleme” sayfa 143
- ➔ “Kolay Ayarları Kullanarak Yazdırma” sayfa 157

Birden Fazla Dosyayı Birlikte Yazdırma

İş Düzenleyici Lite farklı uygulamalar tarafından oluşturulan birden fazla dosyayı birleştirmenize ve tek bir yazdırma işi olarak yazdırmanıza imkan tanır. Çok sayfalı düzen ve 2 taraflı yazdırma gibi birleştirilmiş dosyalar için yazdırma ayarlarını belirtebilirsiniz.

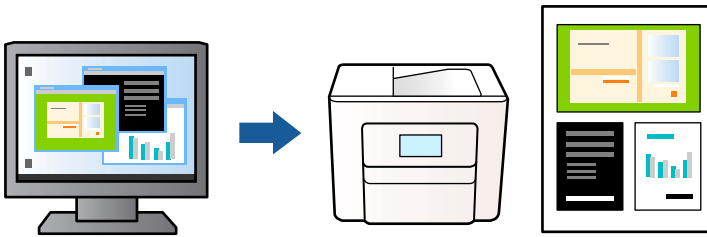

1. Yazıcı sürücüsünün **Ana** sekmesinde, **İş Düzenleyici Lite** seçeneğini seçin ve sonra **Tamam** ögesine tıklayın.
“Ana Sekmesi” sayfa 159

2. **Yazdır** ögesini tıklatın.

Yazdırmayı başlattığınızda, İş Düzenleyici Lite penceresi görüntülenir.

3. İş Düzenleyici Lite penceresi açıkken geçerli dosyayla birleştirmek istediğiniz dosyayı açın ve sonra yukarıdaki adımları tekrarlayın.

4. İş Düzenleyici Lite penceresinde Projeyi Yazdır ögesine eklenmiş bir yazdırma işi seçtiğinizde sayfa düzenini değiştirebilirsiniz.

5. Yazdırmayı başlatmak için **Dosya** menüsünden **Yazdır** ögesine tıklayın.

Not:

Tüm yazdırma verilerini Projeyi Yazdır ögesine eklemeyen önce İş Düzenleyici Lite penceresini kapatırsanız geçerli olarak üzerinde çalıştığınız yazdırma işi iptal edilir. Geçerli işi kaydetmek için **Dosya** menüsünden **Kaydet** ögesine tıklayın. Kaydedilen dosyaların uzantısı ".ecl" dir.

Bir Yazdırma Projesi açmak için, İş Düzenleyici Lite penceresi açmak üzere yazıcı sürücüsünün **Bakım** sekmesine üzerindeki **İş Düzenleyici Lite** seçeneğine tıklayın. Daha sonra dosyayı seçmek için **Aç** menüsünden **Dosya** ögesini seçin.

İlgili Bilgi

➔ "Kağıt Yükleme" sayfa 143

➔ "Kolay Ayarları Kullanarak Yazdırma" sayfa 157

Renk Evrensel Yazdırma Özelliği Kullanılarak Yazdırma

Çıktılardaki metin ve görüntülerin görünürliğini iyileştirebilirsiniz.

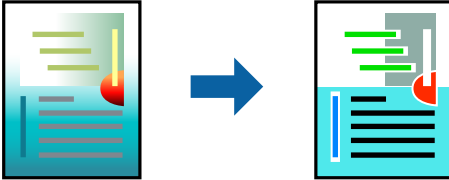

Renkli Evrensel Baskı yalnızca aşağıdaki ayarlar seçildiğinde kullanılabilir.

- Kağıt Türü: düz kağıt, Antetli Kağıt, Geri dönüştürülmüş kağıt, Renkli kağıt, Önceden yazdırılmış kağıt, Yüksek kaliteli düz kağıt veya Kalın kağıt 1
- Kalite: **Standart** veya daha yüksek bir kalite
- Yazdırma Rengi: **Renk**
- Uygulamalar: Microsoft® Office 2007 veya üstü
- Metin Boyutu: 96 punto veya daha az

1. Yazıcı sürücüsünün **Daha Fazla Seçenek** sekmesinde, **Renk Düzeltme** ayarında **Görüntü Seçenekleri** ögesini tıklatın.

2. **Renkli Evrensel Baskı** ayarından bir seçenek seçin.

3. Daha fazla ayar yapmak için **Pekiştirme Seçenekleri** ögesine tıklayın.

4. **Ana** ve **Daha Fazla Seçenek** sekmelerinde diğer öğeleri gerektiği gibi ayarlayın ve ardından, **Tamam** öğesine tıklayın.

[“Ana Sekmesi” sayfa 159](#)

[“Daha Fazla Seçenek Sekmesi” sayfa 160](#)

5. **Yazdır** öğesini tıklatın.

Not:

- Bazı karakterler “±” olarak görünen “+” gibi desenlerle değiştirilebilir.
- Uygulamaya özgü desenler ve alt çizgiler bu ayarlar kullanılarak yazdırılan içeriği değiştirebilir.
- Renkli Evrensel Baskı ayarları kullanılırken fotoğraflarda ve diğer görüntülerde yazdırma kalitesi azalabilir.
- Yazdırma Renkli Evrensel Baskı ayarları kullanılırken daha yavaştır.

İlgili Bilgi

➔ [“Kağıt Yükleme” sayfa 143](#)

➔ [“Kolay Ayarları Kullanarak Yazdırma” sayfa 157](#)

Yazdırma Rengini Ayarlama

Yazdırma işlemi için kullanılan renkleri ayarlayabilirsiniz. Bu ayarlamalar orijinal veriye uygulanmaz.

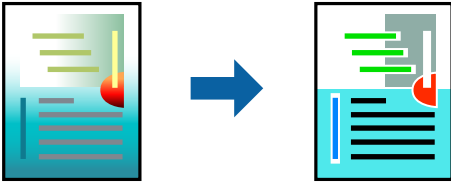

PhotoEnhance özelliği orijinal resim verisinin kontrastını, doygunluğunu ve parlaklığını otomatik olarak ayarlayarak daha net resimler ve daha canlı renkler üretir.

Not:

PhotoEnhance konu konumunu analiz ederek rengi ayarlar. Bu nedenle eğer konu konumunu resmi küçülterek, büyüterek, kırparak veya döndürerek değiştirdiyse, renk beklenmeyen şekilde değişebilir. Resim odak dışındaysa, ton doğal olmayabilir. Renk değiştirilir veya yapay hale gelirse, **PhotoEnhance** dışında bir modda yazdırın.

1. Yazıcısı sürücüsünün **Daha Fazla Seçenek** sekmesinde, **Renk Düzeltme** ayarından renk düzeltme yöntemini seçin.
 - Otomatik: bu ayarla, kağıt türü ve yazdırma kalitesi ayarlarıyla eşleşen ton otomatik olarak ayarlanır.
 - Özel: **Gelişmiş** öğesine tıklayarak kendi ayarlarınızı yapabilirsiniz.
2. **Ana** ve **Daha Fazla Seçenek** sekmelerinde diğer öğeleri gerektiği gibi ayarlayın ve sonra **Tamam** öğesini tıklatın.
3. **Yazdır** öğesini tıklatın.

İlgili Bilgi

➔ [“Kağıt Yükleme” sayfa 143](#)

➔ [“Kolay Ayarları Kullanarak Yazdırma” sayfa 157](#)

İnce Çizgileri Vurgulamak İçin Yazdırma

Yazdırmak için çok ince olan çizgileri kalınlaştırabilirsiniz.

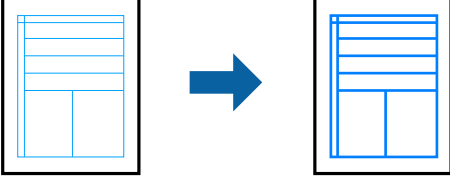

1. Yazıcı sürücüsünün **Daha Fazla Seçenek** sekmesinde, **Renk Düzeltme** ayarında **Görüntü Seçenekleri** ögesini tıklatın.
2. **İnce Çizgileri Vurgula** ögesini seçin.
3. **Ana** ve **Daha Fazla Seçenek** sekmelerinde diğer öğeleri gerektiği gibi ayarlayın ve sonra **Tamam** ögesini tıklatın.
4. **Yazdır** ögesini tıklatın.

İlgili Bilgi

- ➔ “Kağıt Yükleme” sayfa 143
- ➔ “Kolay Ayarları Kullanarak Yazdırma” sayfa 157
- ➔ “Kağıt Yükleme” sayfa 143

Temiz Barkodlar Yazdırma

Yazdırılan barkodlar düzgün okunamıyorsa azaltılmış mürekkep akmasını kullanarak net bir şekilde yazdırabilirsiniz. Bu özelliği yalnızca yazdırdığınız barkod taranamıyorsa etkinleştirin.

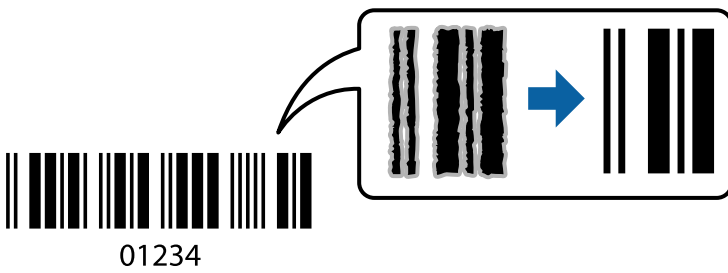

Bu özelliği aşağıdaki koşullarda kullanabilirsiniz.

- Kağıt: düz kağıt, Antetli, Geri Dönüştürülmüş, Renkli, Önceden Basılı, Yüksek Kaliteli Düz Kağıt, Kalın kağıt, Epson Fotoğraf Kaliteli Mürekkep Püskürtmeli, Epson Mat veya Zarf
- Kağıt Türü: üzerine yazdırılacak kağıda göre doğru kağıt türünü ayarlayın.
“Kağıt Türü Listesi” sayfa 145
- Kalite: **Standart, Yüksek**
Epson Fotoğraf Kalitesinde Mürekkep Püskürtmeli, Epson Mat ve 151–256 g/m² değerine kadar kalın kağıt **Yüksek** ile uyumlu değildir.

Not:

Bulanıklık giderme şartlara bağlı olarak her zaman mümkün olmayabilir.

1. Yazıcı sürücüsünün **Bakım** sekmesinde, **Genişletilmiş Ayarlar** ögesine tıklayın ve ardından, **Barkot modu** ögesini seçin.
2. **Ana** ve **Daha Fazla Seçenek** sekmelerinde diğer öğeleri gerektiği gibi ayarlayın ve sonra **Tamam** ögesini tıklatın.
[“Ana Sekmesi” sayfa 159](#)
[“Daha Fazla Seçenek Sekmesi” sayfa 160](#)
3. **Yazdır** ögesini tıklatın.

İlgili Bilgi

- ➔ [“Kağıt Yükleme” sayfa 143](#)
- ➔ [“Kolay Ayarları Kullanarak Yazdırma” sayfa 157](#)

PostScript Yazıcı Sürücüsünü Kullanarak Bir Belge Yazdırma (Windows)

PostScript Yazıcı Sürücüsü, bir PostScript Sayfa Açıklaması Dili kullanarak yazdırma komutlarını bir yazıcıya çıkaran bir sürücüdür.

1. Yazdırmak istediğiniz dosyayı açın.
Henüz kağıt yüklü değilse yazıcıya kağıt yükleyin.
2. **Dosya** menüsünden **Yazdır** veya **Yazdırma Ayarı** ögesini seçin
3. **YAZICINIZI** seçin.

4. Yazıcı sürücüsü penceresine erişim için **Tercihler** veya **Özellikler** öğesini seçin.

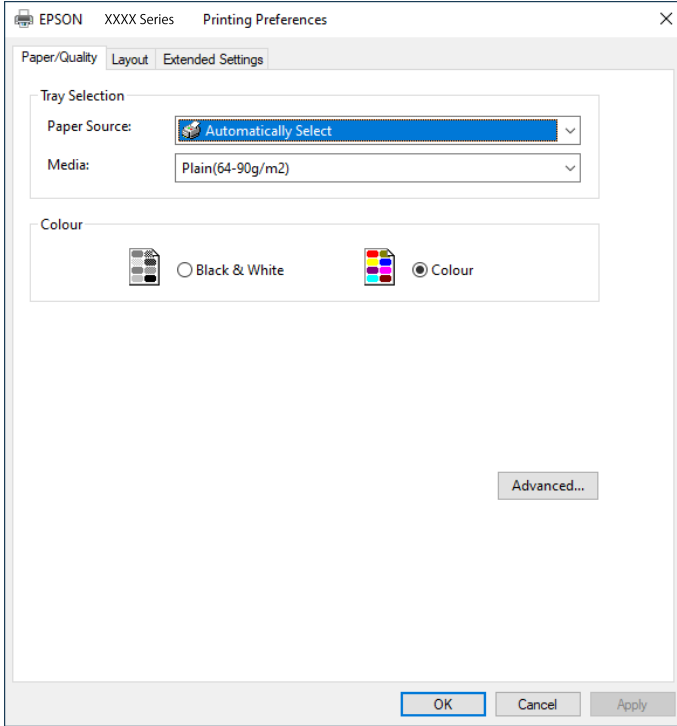

5. Ayarları gerektiği gibi değiştirin.

Ayrıntılar için yazıcı sürücüsünün menü seçeneklerine bakın.

6. Ayrıntılar için yazıcı sürücüsünü kapatmak için **OK** öğesini tıklatın.

7. **Yazdır** öğesini tıklatın.

İlgili Bilgi

- ➔ “Kullanılabilir Kağıtlar ve Kapasiteler” sayfa 375
- ➔ “Kağıt Yükleme” sayfa 143
- ➔ “Kağıt Türü Listesi” sayfa 145
- ➔ “Kağıt/Kalite Sekmesi” sayfa 183
- ➔ “Düzen Sekmesi” sayfa 184

PostScript Yazıcı Sürücüsü İçin Menü Seçenekleri

Bir uygulamada yazdırma penceresini açın, yazıcıyı seçin ve sonra yazıcı sürücüsü penceresine erişin.

Not:

Menüler seçtiğiniz seçeneğe göre değişir.

Kağıt/Kalite Sekmesi

Tepsi Seçimi:

Kağıt kaynağı ve ortamı seçin.

Kağıt Kaynağı:

Kağıdın beslendiği kağıt kaynağını seçin.

Yazıcıda **Kâğıt Ayarı** içinde seçilen kağıt kaynağını otomatik seçmek için **Otomatik Seç** ögesini seçin.

Ortam:

Yazdırdığınız kağıt türünü seçin. **Belirtilmemiş** ögesini seçerseniz, yazdırma, kağıt türünün yazıcı ayarlarında aşağıdaki şekilde ayarlandığı kağıt kaynağından gerçekleştirilir.

Düz kağıtlar, Recycled, Yüksek kaliteli düz kağıt

Ancak kağıt, yazıcının **Oto Seçme Ayarları** içinde kapalı olarak ayarlanmış bir kağıt kaynağından beslenemez.

Renk:

Yazdırma işiniz için rengi seçin.

Düzen Sekmesi

Yön:

Yazdırmak için kullanmak istediğiniz yönü seçin.

Her İki Tarafa Yazdır:

2 taraflı yazdırma yapmanızı sağlar.

Sayfa Sırası:

En üst veya son sayfadan yazdırmayı seçin. **Arkadan Öne** ögesini seçerseniz, sayfalar yazdırdıktan sonraki sayfa sırasına göre doğru sırada yığılır.

Sayfa Biçimi:

Yaprak Başına Sayfa Adedi:

Sayfa/Yaprak Düzeni:

Birden fazla sayfayı bir yaprağa yazdırırken sayfa düzenini belirtmenizi sağlar.

Kitapçık:

Kitapçık Ciltleme:

Kitapçık için ciltleme konumunu seçin.

Kenarlıkları Çiz:

Bir sayfaya birçok sayfa yazdırırken veya bir kitapçık oluştururken her sayfa için bir kenar çizgisi yerleştirmek istiyorsanız bunu seçin.

Extended Settings Sekmesi

Job Settings:

Yazıcı kullanımı yönetici tarafından kısıtlandıysa yazdırma hesabınızı yazıcı sürücüsünde kaydettikten sonra yapılabilir. Kullanıcı hesabınız için yöneticiye başvurun.

Save Access Control settings:

Bir kullanıcı adı ve parola girmenizi sağlar.

User Name:

Bir kullanıcı adı girin.

Password:

Bir parola girin.

Reserve Job Settings:

Yazıcının belleğinde depolanan yazdırma işleri için ayarları yapın.

Confidential Job:

Confidential Job ögesini seçin ve parolayı girin. Yazıcı, yazıcının kontrol panelinde parolayı girene kadar yazdırmayacaktır.

Password:

Confidential Job parolasını girin.

User Name:

Bir kullanıcı adı girin.

Job Name:

Bir iş adı girin.

Gelişmiş Seçenekler

Kağıt/Çıkış:

Kağıt boyutunu ve kopya sayısını seçin.

Kağıt Boyutu:

Üzerine yazdırmak istediğiniz kağıt boyutunu seçin.

Kopya Sayısı:

Yazdırmak istediğiniz kopya sayısını ayarlayın.

Grafik:

Aşağıdaki menü öğelerini ayarlayın.

Baskı Kalitesi:

Yazdırmak için kullanmak istediğiniz yazdırma kalitesini seçin.

Görüntü Renk Yönetimi:

ICM yöntemini veya amacı seçin.

Ölçekleme:

Belgeyi küçültmenizi veya büyütmenizi sağlar.

TrueType Yazı Tipi:

Yazı tipi yerine TrueType Yazı tipini ayarlar.

Belge Seçenekleri:

Gelişmiş Yazdırma Özellikleri:

Yazdırma özellikleri için ayrıntılı ayarlar yapmanızı sağlar.

PostScript Seçenekleri:

İsteğe bağlı ayarlar yapmanızı sağlar.

Yazıcı Özellikleri:

Aşağıdaki menü öğelerini ayarlayın.

Color Mode:

Renkli veya tek renk yazdırmayı seçin.

Press Simulation:

Ofset baskının CMYK mürekkep rengini yeniden üreterek yazdırma yaptığınızda bir CMYK mürekkep rengi seçebilirsiniz.

Ink Save Mode:

Baskı yoğunluğunu azaltarak mürekkep tasarrufu yapar.

Rotate by 180°:

Yazdırma öncesinde verileri 180 derece döndürür.

Bilgisayardan Yazdırma — Mac OS

Kolay Ayarları Kullanarak Yazdırma



Not:

Uygulamaya bağlı olarak işlemler ve ekranlar farklılık gösterebilir. Ayrıntılar için uygulamanın yardımına bakın.

1. Yazıcıya kağıt yükleyin.
[“Kağıt Yükleme” sayfa 146](#)
2. Yazdırmak istediğiniz dosyayı açın.

3. Yazdırma iletişimine ulaşmak için **Dosya** menüsünden **Yazdır** ögesini veya başka bir komut seçin.
Gerekirse yazdırma penceresini genişletmek için **Ayrıntıları Göster** veya ▼ ögesine tıklayın.
4. Yazıcınızı seçin.
5. Açılır menüden **Yazdırma Ayarları** ögesini seçin.

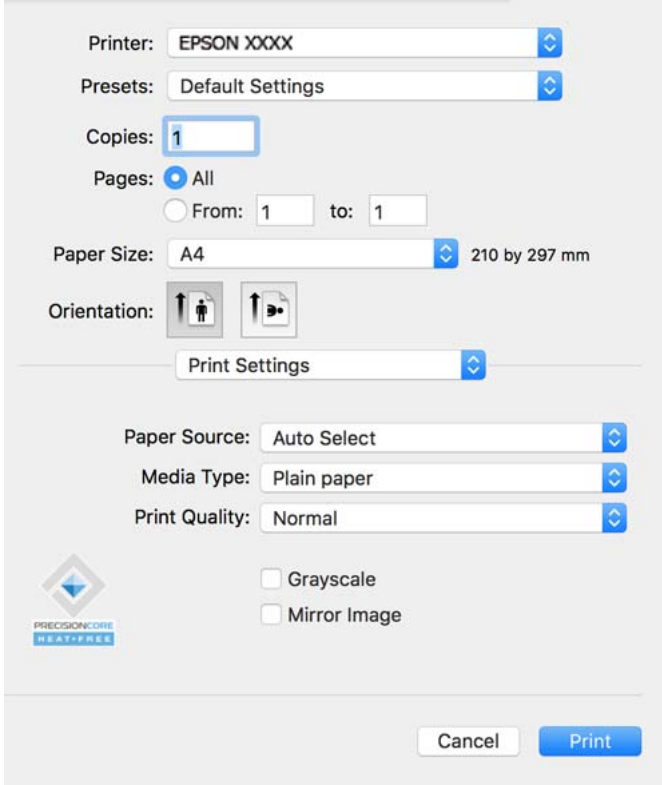

Not:

macOS Catalina (10.15) veya sonrası, macOS High Sierra (10.13), macOS Sierra (10.12), OS X El Capitan (10.11), OS X Yosemite (10.10), OS X Mavericks (10.9), işletim sistemlerinde **Yazdırma Ayarları** menüsü görüntülenmiyorsa Epson yazıcı sürücüsü doğru şekilde yüklenmemiştir. Aşağıdaki menüden etkinleştirin.

Apple menüden **Sistem Tercihleri > Yazıcılar ve Tarayıcılar** (veya **Yazdır ve Tarama**, **Yazdır ve Faks**) ögesini seçin, yazıcıyı kaldırın ve sonra yazıcıyı yeniden yükleyin. Yazıcı eklemek için aşağıdakileri takip edin.

[“Orijinal Bir Epson Yazıcı Eklemek \(Yalnızca Mac OS için\)” sayfa 287](#)

macOS Mojave (10.14), TextEdit gibi Apple tarafından üretilen uygulamalarda **Yazdırma Ayarları**’e erişemez.

6. Ayarları gerektiği gibi değiştirin.
Ayrıntılar için yazıcı sürücüsünün menü seçeneklerine bakın.
7. **Yazdır** ögesini tıklatın.

Not:

Yazdırmayı iptal etmek istiyorsanız, bilgisayarda **Dok** içindeki yazıcı simgesini tıklatın. İptal etmek istediğiniz işi seçin ve ardından ilerleme göstergesinin yanındaki  ögesine tıklayın. Ancak, bir yazdırma işini tamamen yazıcıya gönderildikten sonra bilgisayardan iptal edemezsiniz. Bu durumda, yazıcının kontrol panelini kullanarak yazdırma işini iptal edin.

İlgili Bilgi

- ➔ “Kullanılabilir Kağıtlar ve Kapasiteler” sayfa 375
- ➔ “Kağıt Türü Listesi” sayfa 145
- ➔ “Yazdırma Ayarları İçin Menü Seçenekleri” sayfa 189

Yazıcı Sürücüsü İçin Menü Seçenekleri

Bir uygulamada yazdırma penceresini açın, yazıcıyı seçin ve sonra yazıcı sürücüsü penceresine erişin.

Not:

Menüler seçtiğiniz seçeneğe göre değişir.

Düzen İçin Menü Seçenekleri

Sayfa/Yaprak:

Bir yaprağa yazdırılacak sayfa sayısını seçin.

Düzen Yönü:

Sayfaların yazdırılacağı sırayı belirtin.

Kenarlık:

Sayfaların çevresine bir kenarlık yazdırır.

Ters sayfa yönelimi:

Yazdırma öncesinde sayfaları 180 derece döndürür. Yazıcıya sabit yönde yüklenen zarf gibi kağıtlar üzerine yazdırma yaparken bu öğeyi seçin.

Yatay döndür:

Bir görüntüyü yazdırmak için ayna görüntüsüne çevirir.

Renk Eşleme İçin Menü Seçenekleri

ColorSync/EPSON Renk Kontrolleri:

Renk ayarlaması yöntemini seçin. Bu seçenekler, renkteki farkı minimuma indirmek için yazıcı ve bilgisayar ekranı arasındaki renkleri ayarlar.

Kağıt İşleme İçin Menü Seçenekleri

Sayfaları harmanla:

Sırayla toplanan ve setler halinde sıralanan çok sayfalı belgeleri yazdırır.

Yazdırılacak Sayfalar:

Yalnızca tek sayfaları veya çift sayfaları yazdırmayı seçin.

Sayfa Sırası:

En üstteki veya son sayfadan yazdırmayı seçin.

Kağıt boyutuna göre ölçekle:

Yüklediğiniz kağıt boyutuna göre ölçekleyecek şekilde yazdırır.

Hedef Kağıt Boyutu:

Üzerine yazdırılacak kağıt boyutunu seçin.

Yalnızca aşağı ölçekle:

Yazdırma verisi yazıcıda yüklü kayıt boyutu için çok büyük olduğunda boyutu azaltmak istediğinizde bunu seçin.

Kapak Sayfası İçin Menü Seçenekleri

İşletim sistemine bağlı olarak bu menü görüntülenmeyebilir.

Kapak Sayfası Yazdır:

Kapak sayfasının yazdırılıp yazdırılmayacağını seçin. Bir arka kapak eklemek istediğinizde, **Belge sonrası** ögesini seçin.

Kapak Sayfası Türü:

Kapak sayfasının içeriğini seçin.

Yazdırma Ayarları İçin Menü Seçenekleri

Kağıt Kaynağı:

Kağıdın beslendiği kağıt kaynağını seçin. Yazıcıdaki yazdırma ayarlarından seçilen kağıt kaynağını otomatik olarak seçmek için **Otomatik Seçim** ögesini seçin.

Ortam Türü:

Yazdırdığımız kağıt türünü seçin. **Otomatik Seçim (düz kağıtlar)** ögesini seçerseniz, yazdırma, kağıt türünün yazıcı ayarlarında aşağıdaki şekilde ayarlandığı kağıt kaynağından gerçekleştirilir.

Düz kağıtlar, Preprinted, Letterhead, Renk, Recycled, Yüksek kaliteli düz kağıt

Ancak kağıt, yazıcının **Oto Seçme Ayarları** içinde kapalı olarak ayarlanmış bir kağıt kaynağından beslenemez.

Baskı Kalitesi:

Yazdırmak için kullanmak istediğiniz yazdırma kalitesini seçin. Seçenekler kağıt türüne bağlı olarak değişir.

Griölçek:

Siyah veya gri tonlarında yazdırmak istiyorsanız ögesini seçin.

Ayna Yansıması:

Görüntüyü ayna görüntüsü şeklinde yazdırmak için çevirir.

Renk Seçenekleri İçin Menü Seçenekleri

Manuel Ayarlar:

Rengi menüel ayarlar. **Gelişmiş Ayarlar** içinde ayrıntılı ayarları seçebilirsiniz.

PhotoEnhance:

Orijinal resim verisinin kontrastını, doygunluğunu ve parlaklığını otomatik olarak ayarlayarak daha net resimler ve daha canlı renkler üretir.

Kapalı (Renk Ayarı Kullanma):

Rengi herhangi bir şekilde geliştirmeden veya ayarlamadan yazdırın.

İki taraflı Yazdırma Ayarları İçin Menü Seçenekleri

İki taraflı Yazdırma:

Kağıdın her iki tarafına yazdırır.

Kolay Yazdırma İçin Yazdırma Önayarlarını Ekleme

Yazıcı sürücüsünde kendi sık kullanılan yazdırma önayarınızı oluşturursanız, listeden önayarı seçerek kolayca yazdırabilirsiniz.

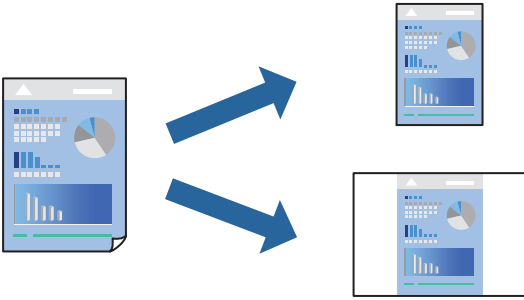

1. **Yazdırma Ayarları ve Düzen (Kağıt Boyutu, Ortam Türü vb.)** gibi her öğeyi ayarlayın.
2. Geçerli ayarları bir ön ayar olarak kaydetmek için **Önayarlar**'a tıklayın.
3. **OK**'a tıklayın.

Not:

*Eklenen bir önayarı silmek için **Ön Ayarlar > Ön Ayarları Göster** ögesine tıklayın, listeden silmek istediğiniz önayar adını seçin ve ardından silin.*

4. **Yazdır** ögesine tıklayın.

Aynı ayarları kullanarak bir sonraki yazdırmak istediğinizde, kayıtlı önayar adını **Önayarlar**'dan seçin.

İlgili Bilgi

- ➔ “Kağıt Yükleme” sayfa 143
- ➔ “Kolay Ayarları Kullanarak Yazdırma” sayfa 186

2- Taraflı Yazdırma

Kağıdın her iki tarafına yazdırabilirsiniz.

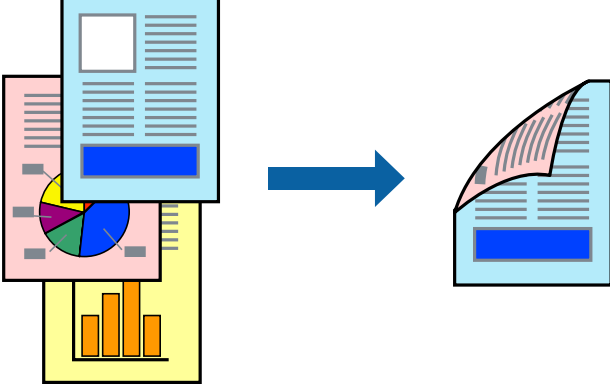

Not:

- 2- taraflı yazdırmaya uygun olmayan kağıt kullanmanız durumunda baskı kalitesi düşebilir ve kağıt sıkışmaları meydana gelebilir.

[“2 Taraflı Yazdırma İçin Kağıt” sayfa 381](#)

- Kağıda ve veriye bağlı olarak mürekkep sayfanın diğer tarafına geçebilir.

1. Açılır menüden **İki taraflı Yazdırma Ayarları** ögesini seçin.
2. **İki taraflı Yazdırma** içinden ciltleri seçin.
3. Diğer öğeleri gerektiği gibi ayarlayın.
4. **Yazdır** ögesine tıklayın.

İlgili Bilgi

- ➔ [“Kullanılabilir Kağıtlar ve Kapasiteler” sayfa 375](#)
- ➔ [“Kağıt Yükleme” sayfa 143](#)
- ➔ [“Kolay Ayarları Kullanarak Yazdırma” sayfa 186](#)

Birden Fazla Sayfayı bir Sayfaya Yazdırma

Birkaç sayfalık veriyi tek bir kağıda yazdırabilirsiniz.

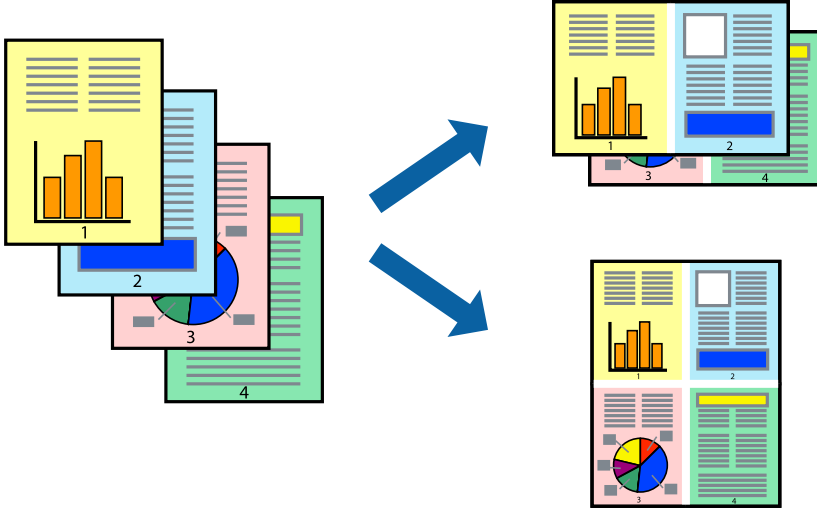

1. Açılır menüden **Düzen**'i seçin.
2. Sayfa sayısını **Yaprak Başına Sayfa Adedi**, **Yerleşim Yönü** (sayfa sırası) ve **Kenar** seçeneklerinden seçin.
“Düzen İçin Menü Seçenekleri” sayfa 188
3. Gereken diğer öğeleri ayarlayın.
4. **Yazdır** öğesine tıklayın.

İlgili Bilgi

- ➔ “Kağıt Yükleme” sayfa 143
- ➔ “Kolay Ayarları Kullanarak Yazdırma” sayfa 186

Kağıt Boyutuna Uydurarak Yazdırma

Yazıcıya yüklediğiniz kağıt boyutunu Hedef Kağıt Boyutu ayarı olarak seçin.

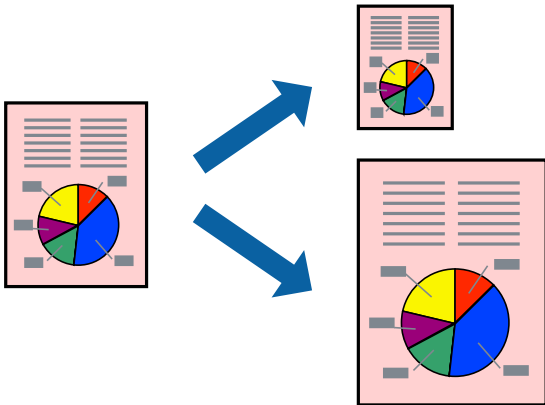

1. Uygulamada belirlediğiniz kağıt boyutunu **Kağıt Boyutu** ayarı olarak seçin.

2. Açılan menüden **Kağıt İşleme**'yi seçin.
3. **Kağıt boyutuna göre ölçekle**'yi seçin.
4. Yazıcıya yüklediğiniz kağıt boyutunu **Hedef Kağıt Boyutu** ayarı olarak seçin.
5. Gereken diğer öğeleri ayarlayın.
6. **Yazdır** öğesine tıklayın.

İlgili Bilgi

- ➔ “Kağıt Yükleme” sayfa 143
- ➔ “Kolay Ayarları Kullanarak Yazdırma” sayfa 186

Herhangi Bir Büyütme Oranında Küçültülmüş veya Büyütülmüş Belge Yazdırma

Bir belgenin boyutunu belirli bir yüzde olarak küçültebilir veya büyütebilirsiniz.



Not:

Uygulamaya bağlı olarak işlemler farklılık gösterir. Ayrıntılar için uygulamanın yardımına bakın.

1. Aşağıdakilerden birini yapın.
 - Uygulamanın **Dosya** menüsünden **Yazdır**'i seçin. **Sayfa Düzeni** seçeneğine tıklayın ve ardından **Biçim** içinden yazıcınızı seçin. Yazdırılacak verinin boyutunu **Sayfa Boyutu** içinden seçin, **Ölçek** içine bir yüzde girin ve ardından **Tamam** seçeneğine tıklayın.
 - Uygulamanın **Dosya** menüsünden **Sayfa Düzeni** öğesini seçin. Yazıcınızı **Biçim** içinden seçin. Yazdırılacak verinin boyutunu **Sayfa Boyutu** içinden seçin, **Ölçek** içine bir yüzde girin ve ardından **Tamam** seçeneğine tıklayın. **Dosya** menüsünden **Yazdır**'i seçin.
2. Yazıcınızı **Yazıcı** menüsünden seçin.
3. Diğer öğeleri gerektiği gibi ayarlayın.
4. **Yazdır** öğesini tıklattın.

İlgili Bilgi

- ➔ “Kağıt Yükleme” sayfa 143
- ➔ “Kolay Ayarları Kullanarak Yazdırma” sayfa 186

Yazdırma Rengini Ayarlama

Yazdırma işlemi için kullanılan renkleri ayarlayabilirsiniz. Bu ayarlamalar orijinal veriye uygulanmaz.

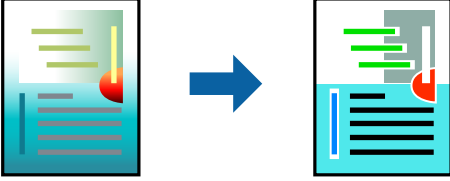

PhotoEnhance özelliği orijinal resim verisinin kontrastını, doygunluğunu ve parlaklığını otomatik olarak ayarlayarak daha net resimler ve daha canlı renkler üretir.

Not:

PhotoEnhance konu konumunu analiz ederek rengi ayarlar. Bu nedenle eğer konu konumunu resmi küçülterek, büyüterek, kırparak veya döndürerek değiştirdiyse, renk beklenmeyen şekilde değişebilir. Resim odak dışındaysa, ton doğal olmayabilir. Renk değiştirilir veya yapay hale gelirse, **PhotoEnhance** dışında bir modda yazdırın.

1. Açılır menüden **Renk Eşleme** ögesini ve ardından **EPSON Renk Kontrolleri** ögesini seçin.
2. Açılır menüden **Renk Seçenekleri** ögesini ve ardından mevcut seçeneklerden birini seçin.
3. **Gelişmiş Ayarlar** seçeneğinin yanında bulunan oka tıklayın ve gerekli ayarlamaları yapın.
4. Gereken diğer öğeleri ayarlayın.
5. **Yazdır** ögesine tıklayın.

İlgili Bilgi

- ➔ “Kağıt Yükleme” sayfa 143
- ➔ “Kolay Ayarları Kullanarak Yazdırma” sayfa 186

Mac OS'da PostScript Yazıcı Sürücüsünden Yazdırma

PostScript Yazıcı Sürücüsü, bir PostScript Sayfa Açıklaması Dili kullanarak yazdırma komutlarını bir yazıcıya çıkaran bir sürücüdür.

1. Yazdırmak istediğiniz dosyayı açın.
Henüz kağıt yüklü değilse yazıcıya kağıt yükleyin.
2. **Dosya** menüsünden **Yazdır** veya **Yazdırma Ayarı** ögesini seçin.
Gerekirse yazdırma penceresini genişletmek için **Ayrıntıları Göster** veya ▼ ögesine tıklayın.
3. Yazıcınızı seçin.

4. Açılan menüden **Yazdırma Özellikleri**'ni seçin.

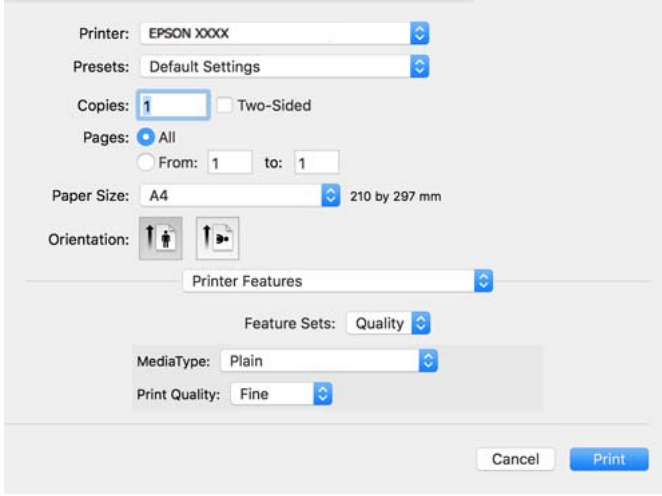

5. Ayarları gerektiği gibi değiştirin.
Ayrıntılar için yazıcı sürücüsünün menü seçeneklerine bakın.
6. **Yazdır** ögesine tıklayın.

İlgili Bilgi

- ➔ “Kullanılabilir Kağıtlar ve Kapasiteler” sayfa 375
- ➔ “Kağıt Yükleme” sayfa 143
- ➔ “Kağıt Türü Listesi” sayfa 145
- ➔ “Yazıcı Özellikleri İçin Menü Seçenekleri” sayfa 197

PostScript Yazıcı Sürücüsü İçin Menü Seçenekleri

Bir uygulamada yazdırma penceresini açın, yazıcıyı seçin ve sonra yazıcı sürücüsü penceresine erişin.

Not:

Menüler seçtiğiniz seçeneğe göre değişir.

Düzen İçin Menü Seçenekleri

Sayfa/Yaprak:

Bir yaprağa yazdırılacak sayfa sayısını seçin.

Düzen Yönü:

Sayfaların yazdırılacağı sırayı belirtin.

Kenarlık:

Sayfaların çevresine bir kenarlık yazdırır.

İki Taraflı:

2 taraflı yazdırma yapmanızı sağlar.

Ters sayfa yönelimi:

Yazdırma öncesinde sayfaları 180 derece döndürür.

Yatay döndür:

Görüntüyü ayna görüntüsü şeklinde yazdırmak için çevirir.

Renk Eşleme İçin Menü Seçenekleri

ColorSync/Yazıcıda:

Renk ayarlama yöntemini seçin. Bu seçenekler, renkteki farkı minimuma indirmek için yazıcı ve bilgisayar ekranı arasındaki rengi ayarlar.

Kağıt İşleme İçin Menü Seçenekleri

Sayfaları harmanla:

Sırayla toplanan ve setler halinde sıralanan çok sayfalı belgeleri yazdırır.

Yazdırılacak Sayfalar:

Yalnızca tek sayfaları veya çift sayfaları yazdırmayı seçin.

Sayfa Sırası:

En üst veya son sayfadan yazdırmayı seçin.

Kağıt boyutuna göre ölçekle:

Yüklediğiniz kağıt boyutuna göre ölçekleyecek şekilde yazdırır.

Hedef Kağıt Boyutu:

Üzerine yazdırılacak kağıt boyutunu seçin.

Yalnızca aşağı ölçekle:

Belgenin boyutunu azaltırken seçin.

Kağıt Besleme İçin Menü Seçenekleri

Kağıdın beslendiği kağıt kaynağını seçin.

Şundan İtibaren Tüm Sayfalar:

Otomatik Seç seçildiğinde yazıcıdaki **Kâğıt Ayarı** ile eşleşen kağıt kaynağı otomatik seçilir.

İlk Sayfa Başlangıcı/Kalan Başlangıcı:

Sayfa için kağıt kaynağını da seçebilirsiniz.

Kapak Sayfası İçin Menü Seçenekleri

İşletim sistemine bağlı olarak bu menü görüntülenmeyebilir.

Kapak Sayfası Yazdır:

Kapak sayfasının yazdırılıp yazdırılmayacağını seçin. Bir arka kapak eklemek istediğinizde, **Belge sonrası** öğesini seçin.

Kapak Sayfası Türü:

Kapak sayfasının içeriğini seçin.

İş Ayarları İçin Menü Seçenekleri

Gizli İş:

Yazdırma işine bir parola girmenizi sağlar.

Kullanıcı Adı:

Bir kullanıcı adı girin.

İş Adı:

Bir iş adı girin.

Parola:

Bir parola girin.

Yazıcı Özellikleri İçin Menü Seçenekleri

Özellik Setleri:

Quality:

MediaType:

Yazdırdığınız kağıt türünü seçin. **Belirtilmemiş** öğesini seçerseniz, yazdırma, kağıt türünün yazıcı ayarlarında aşağıdaki şekilde ayarlandığı kağıt kaynağından gerçekleştirilir.

Düz kağıtlar, Recycled, Yüksek kaliteli düz kağıt

Ancak kağıt, yazıcının **Oto Seçme Ayarları** içinde kapalı olarak ayarlanmış bir kağıt kaynağından beslenemez.

Print Quality:

Yazdırmak için kullanmak istediğiniz yazdırma kalitesini seçin.

Renk:

Color Mode:

Renkli veya tek renk yazdırmayı seçin.

Press Simulation:

Ofset baskının CMYK mürekkep rengini yeniden üreterek yazdırma yaptığımızda bir CMYK mürekkep rengi seçebilirsiniz.

Diğerleri:

Ink Save Mode:

Baskı yoğunluğunu azaltarak mürekkep tasarrufu yapar.

Mobil Cihazlardan Belgeleri Yazdırma

Belgeleri bir mobil cihazdan yazdırabilirsiniz.

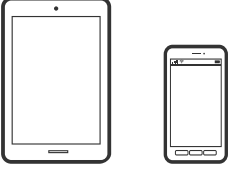

Epson Smart Panel Kullanarak Yazdırma

Epson Smart Panel, bir mobil cihazdan yazdırma, kopyalama veya tarama gibi yazıcı işlemlerini kolayca gerçekleştirmenizi sağlayan bir uygulamadır. Yazıcıyı ve mobil cihazı kablosuz bir ağ üzerinden birbirine bağlayabilir, mürekkep seviyelerini ve yazıcı durumunu kontrol edebilir ve bir hata oluşursa çözümlere bakabilirsiniz. Sık kullanılan bir kopya kaydederek de kolayca kopyalayabilirsiniz.



Aşağıdaki URL veya QR kodundan Epson Smart Panel'i yükleyin.

<https://support.epson.net/smpdl/>



Epson Smart Panel'i başlatıp, ardından ana ekranda yazdırma menüsünü seçin.

AirPrint Kullanarak Belgeleri Yazdırma

AirPrint, iPhone, iPad, iPod touch ve Mac'ten sürücülerini yükleme veya yazılım indirme gereksinimi olmadan anında kablosuz yazdırma sağlar.



Not:

Yazıcınızın kontrol panelindeki kağıt yapılandırma mesajlarını devre dışı bıraktıysanız AirPrint kullanamazsınız. Gerekirse mesajları etkinleştirmek için aşağıdaki bağlantıya bakın.

1. Yazıcınızı kablosuz yazdırma için ayarlayın. Aşağıdaki bağlantıya bakın.

<https://epson.sn>

2. Apple aygıtını yazıcınızın kullandığıyla aynı kablosuz ağa bağlayın.
3. Aygıtınızdan yazıcıya iş göndererek yazdırma işlemi gerçekleştirin.

Not:

Ayrıntılar için Apple web sitesindeki AirPrint sayfasına bakın.

İlgili Bilgi

➔ “Bir Bağlantı Kurulduğu Halde Yazdıramıyor (iOS)” sayfa 309

Epson Print Enabler’i Kullanarak Yazdırma

Belgelerinizi, e-postalarınızı, fotoğraflarınızı ve web sayfalarınızı Android doğrudan telefonunuzdan veya tabletinizden (Android v7.0 veya üstü) yazdırabilirsiniz. Birkaç dokunuşla Android aygıtınız aynı kablosuz ağa bağlı Epson yazıcıyı keşfedecektir.

Epson Print Enabler’i Google Play’den arayın ve yükleyin.

Android aygıtınızda **Ayarlar** sekmesine gidin, **Yazdırma** seçeneğini seçin ve ardından Epson Print Enabler’i etkinleştirin. Chrome gibi bir Android uygulamasından menü simgesine dokununuz ve ekrandakileri yazdırın.

Not:

Yazıcınızı göremiyorsanız **Tüm Yazıcılar**’a dokununuz ve yazıcınızı seçin.

Mopria Print Service Kullanarak Yazdırma

Mopria Print Service, Android akıllı telefonlar veya tabletlerden anında kablosuz yazdırmayı sağlar.

Google Play’den Mopria Print Service’i yükleyin.



Daha fazla ayrıntı için <https://mopria.org> adresindeki Mopria web sitesine bakın.

Zarflara Yazdırma

Bilgisayardan Zarflara Yazdırma (Windows)

1. Yazıcıya zarfları yükleyin.
[“Zarfları Yükleme” sayfa 147](#)
2. Yazdırmak istediğiniz dosyayı açın.
3. Yazıcı sürücüsü penceresine erişin.
4. **Ana** sekmesinde **Kağıt Boyutu** içinden zarf boyutunu seçin ve sonra **Kağıt Türü** içinden **Zarf** ögesini seçin.
5. **Ana** ve **Daha Fazla Seçenek** sekmelerinde diğer öğeleri gerektiği gibi ayarlayın ve sonra **Tamam** ögesini tıkklatın.
6. **Yazdır** ögesini tıkklatın.

Bilgisayardan Zarflara Yazdırma (Mac OS)

1. Yazıcıya zarfları yükleyin.
[“Zarfları Yükleme” sayfa 147](#)
2. Yazdırmak istediğiniz dosyayı açın.
3. Yazdırma iletişimine ulaşmak için **Dosya** menüsünden **Yazdır** ögesini veya başka bir komut seçin.
4. **Kağıt Boyutu** ayarıyla aynı boyutu seçin.
5. Açılır menüden **Yazdırma Ayarları** ögesini seçin.
6. **Ortam Türü** ayarı olarak **Zarf1** seçin.
7. Diğer öğeleri gerektiği gibi ayarlayın.
8. **Yazdır** ögesini tıkklatın.

Bellek Aygıtından Verileri Yazdırma

Bellek Aygıtından JPEG Dosyaları Yazdırma

Yazıcıya bağlı bir bellek aygıtından JPEG dosyalarını yazdırabilirsiniz.

1. Bellek aygıtını yazıcının harici arayüzü USB bağlantı noktasına bağlayın.
[“Harici Bir USB Cihazı Takma” sayfa 154](#)

2. Ana ekranda **Bellek Aygıtı** ögesini seçin.
3. **JPEG** ögesini seçin.
4. Dosyayı seçin ve sonra sonraki ekrana ilerleyin.
5. **Ana** ve **Daha Fazla Seçenek** kısmındaki her bir ögeyi gerektiği gibi ayarlayın ve ardından  ögesine dokununuz.

İlgili Bilgi

➔ [“Bir Bellek Aygıtından Yazdırmaya Yönelik Menü Seçenekleri” sayfa 202](#)

Bellek Aygıtından PDF Dosyaları Yazdırma

Yazıcıya bağlı bir bellek aygıtından PDF dosyalarını yazdırabilirsiniz.

Not:

Bazı kağıt türleri ve boyutları, PDF dosyalarını yazdırmak için kullanılamaz.

1. Bellek aygıtını yazıcının harici arayüzü USB bağlantı noktasına bağlayın.
[“Harici Bir USB Cihazı Takma” sayfa 154](#)
2. Ana ekranda **Bellek Aygıtı** ögesini seçin.
3. **PDF** ögesini seçin.
4. Dosyayı seçin.
5. **Temel Ayarlar** ve **Gelişmiş** öğelerini gerektiği gibi seçin.
6.  ögesine dokununuz.

Bellek Aygıtından TIFF Dosyaları Yazdırma

Yazıcıya bağlı bir bellek aygıtından TIFF dosyalarını yazdırabilirsiniz.

1. Bellek aygıtını yazıcının harici arayüzü USB bağlantı noktasına bağlayın.
[“Harici Bir USB Cihazı Takma” sayfa 154](#)
2. Ana ekranda **Bellek Aygıtı** ögesini seçin.
3. **TIFF** ögesini seçin.
4. Dosyayı seçin.
5. **Ana** ve **Daha Fazla Seçenek** kısmındaki her bir ögeyi gerektiği gibi ayarlayın ve ardından  ögesine dokununuz.

İlgili Bilgi

➔ [“TIFF:” sayfa 203](#)

Bir Bellek Aygıtından Yazdırmaya Yönelik Menü Seçenekleri

JPEG:



Görüntüleme düzeni:

Dosyaları sıralama, seçme ve seçimini kaldırma ayarlarını yapın.

Artan Sıra:

Dosyaları artan sırada görüntüler.

Azalan Sıra:

Dosyaları azalan sırada görüntüler.

Tüm Grntleri Seç:

Ekrandaki tüm görüntüleri seçin.

Grnt Seçimini İptal Et:

Ekrandaki tüm görüntülerin seçimini kaldırın.

Grup Seç:

Her bir grup için görüntüleri toplu olarak seçin. Bellek aygıtı 999'dan fazla görüntü içeriyorsa, görüntüler otomatik olarak tarihe göre gruplandırılır.

Temel Ayarlar

Kâğıt Ayr:

Üzerine yazdırmak istediğiniz kağıt kaynağı ayarlarını belirtin.

Renk Modu:

Normalde **Siyah Beyz** veya **Renk** yazdırdığınız renk ayarını seçin.

Gelişmiş

Düzen:

JPEG dosyalarının düzen şeklini seçin. **1 yanyana** sayfa başına bir dosya yazdırmak içindir. **20 yanyana** sayfa başına 20 dosya yazdırmak içindir. **Dizin** bilgilerle dizin yazdırma işlemi yapmak içindir.

Çerçeveye Sığdır:

Seçili yazdırma düzenine otomatik sığması için resmi kırpma için **Açık** ögesini seçin. Görüntü verisinin en-boy oranı ve kağıt boyutu farklıysa, görüntü, kısa tarafları kağıdın kısa taraflarıyla uyuşacak şekilde otomatik olarak büyütülür veya küçültülür. Kağıdın uzun tarafını aşılırsa, görüntünün uzun tarafı kırılır. Bu özellik panorama fotoğraflarda işe yaramayabilir.

Kalite:

Yüksek kaliteli yazdırma için **En İyi** ögesini seçin ancak yazdırma hızı daha yavaş olabilir.

Tarih:

Fotoğrafın çekildiği veya kaydedildiği tarih biçimini seçin. Tarih bazı düzenler için yazdırılmaz.

Ftğrf Onar:

Bu modu fotoğrafın parlaklığını, kontrastını ve doygunluğunu otomatik iyileştirmek için seçin. Otomatik iyileştirmeyi kapatmak için, **Geliştirme Kapalı** ögesini seçin.

Kırmızı Gözü Onar:

Fotoğraflardaki kırmızı göz etkisini otomatik onarmak için **Açık** ögesini seçin. Düzeltmeler orijinal dosyaya uygulanmaz ancak çıktılara uygulanır. Fotoğraf türüne bağlı olarak görüntünün gözler dışındaki bölümleri düzeltiler.

PDF



Dosyaların sırasını değiştirir.

Temel Ayarlar

Kâğıt Ayr:

Üzerine yazdırmak istediğiniz kağıt kaynağı ayarlarını belirtin.

Renk Modu:

Normalde **Siyah Beyz** veya **Renk** yazdırdığınız renk ayarını seçin.

Gelişmiş

2 Taraflı:

2 Taraflı yazdırmayı kullanarak PDF dosyalarını yazdırmak için **Açık** ögesini seçin.

Baskı Emri:

Çok sayfalı dosyaları yazdırma sırasını seçin.

TIFF:



Dosyaların sırasını değiştirir.

Temel Ayarlar

Kâğıt Ayr:

Üzerine yazdırmak istediğiniz kağıt kaynağı ayarlarını belirtin.

Renk Modu:

Normalde **Siyah Beyz** veya **Renk** yazdırdığınız renk ayarını seçin.

Gelişmiş

Düzen:

Multi-TIFF dosyasının nasıl düzenleneceğini seçin. **1 yanyana** bir yaprağa bir sayfa yazdırmak içindir. **20 yanyana**, bir yaprağa 20 sayfa yazdırmak içindir. **Dizin** bilgilerle dizin yazdırma işlemi yapmak içindir.

Çerçeveye Sığdır:

Seçili yazdırma düzenine otomatik sığması için resmi kırpma için **Açık** öğesini seçin. Görüntü verisinin en-boy oranı ve kağıt boyutu farklıysa, görüntü, kısa tarafları kağıdın kısa taraflarıyla uyuşacak şekilde otomatik olarak büyütülür veya küçültülür. Kağıdın uzun tarafını aşıyorsa, görüntünün uzun tarafı kırılır. Bu özellik panorama fotoğraflarda işe yaramayabilir.

Kalite:

Yüksek kaliteli yazdırma için **En İyi** öğesini seçin ancak yazdırma hızı daha yavaş olabilir.

Baskı Emri:

Çok sayfalı dosyaları yazdırma sırasını seçin.

Tarih:

Fotoğrafın çekildiği veya kaydedildiği tarih biçimini seçin. Tarih bazı düzenler için yazdırılmaz.

Web Sayfalarını Yazdırma

Mobil Cihazlardan Web Sayfalarını Yazdırma

Aşağıdaki URL veya QR kodundan Epson Smart Panel'i yükleyin.

<https://support.epson.net/smpdl/>



Web tarayıcısı uygulamanızda yazdırmak istediğiniz web sayfasını açın. Web tarayıcı uygulamasının menüsünden **Paylaş** öğesine dokununuz, **Smart Panel** öğesini seçin ve ardından yazdırmaya başlayın.

Bulut Hizmeti Kullanarak Yazdırma

Epson Connect'i İnternet üzerinden kullanarak herhangi bir zamanda ve herhangi bir yerden akıllı telefonunuz, tablet bilgisayarınız veya dizüstü bilgisayarınızla kolayca yazdırma yapabilirsiniz. Bu hizmeti kullanmak için kullanıcıyı ve yazıcıyı Epson Connect'te kaydetmeniz gerekir.

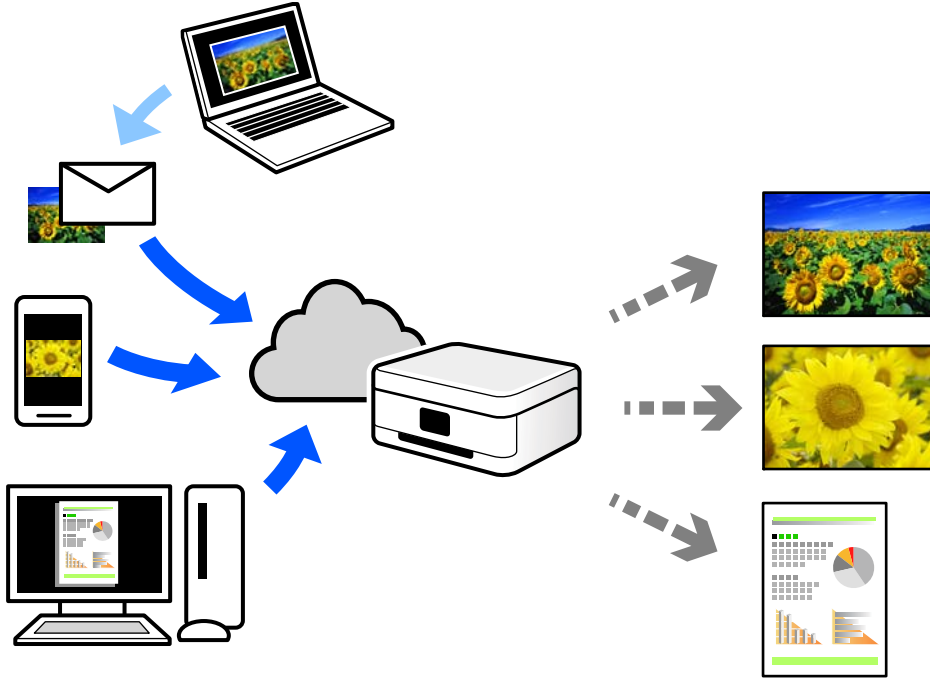

İnternet'te bulunan özellikler şu şekildedir.

Email Print

Yazıcıya atanmış bir e-posta adresine belge veya resim gibi ekleri içeren bir e-posta gönderdiğinizde, bu e-postayı ve ekleri ev veya ofis yazıcınız gibi uzak konumlardan yazdırabilirsiniz.

Epson Smart Panel

Bu Uygulama iOS ve Android içindir ve bir akıllı telefon veya tableten yazdırmanızı veya taramanızı sağlar. Belgeleri, görüntüleri ve web sitelerini doğrudan aynı kablosuz LAN'da bulunan bir yazıcıya göndererek yazdırabilirsiniz.

Remote Print Driver

Bu, Uzak Yazdırma Sürücüsü tarafından desteklenen paylaşılan bir sürücüdür. Uzak bir konumda bir yazıcı kullanarak yazdırırken, normal uygulamalar penceresindeki yazıcıyı değiştirerek yazdırabilirsiniz.

Kurma veya yazdırma hakkında ayrıntılar için Epson Connect web portalına bakın.

<https://www.epsonconnect.com/>

<http://www.epsonconnect.eu> (yalnızca Avrupa)

Yarıda Kesme ve Yazdırma

Mevcut yazdırma işini yarıda kesebilir ve alınmış olan başka bir işi yürütebilirsiniz.

Not:

Ancak, yeni bir işi bilgisayardan yarıda kesemezsiniz.

1. Yazdırma sırasında yazıcının kontrol panelinde  düğmesine basın.
Yazdırma yarıda kesilir ve yazıcı yarıda kesme moduna girer.
2. Ana ekranda **Job/Status** ögesini seçin.
3. **İş** sekmesini ve ardından **Etkin** listesinden yarıda kesmek istediğiniz işi seçin.
4. İş Ayrıntılarını görüntülemek için **Ayrıntılar** ögesini seçin.
5. Görüntülenen ekranda **Öncelikli Yazdırma** ögesini seçin.
Seçtiğiniz yazdırma işi yürütülür.

Duraklatılmış bir işi yeniden başlatmak için yarıda kesme modundan çıkmak üzere tekrar  düğmesine basın. Ayrıca yazdırma işi yarıda kesildikten sonra belirli bir süre geçmesinin ardından herhangi bir işlem gerçekleştirilmezse, yazıcı yarıda kesme modundan çıkarılır.

Kopyalama

Kullanılabilir Kopyalama Yöntemleri. 208

Kopyalama İçin Menü Seçenekleri. 214

Kullanılabilir Kopyalama Yöntemleri

Orijinalleri tarayıcı camı veya ADF üzerine yerleştirin ve sonra ana ekranda **Kopyala** menüsünü seçin.

Orijinalleri Kopyalama

Renkli veya siyah beyaz sabit boyutta veya özel boyutta orijinalleri kopyalayabilirsiniz.

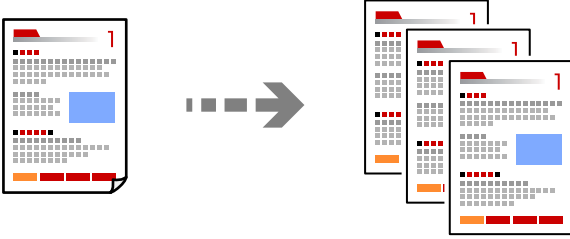

1. Yazıcıya kağıt yükleyin.
“Kağıt Yükleme” sayfa 146
2. Orijinalleri yerleştirin.
“Orijinalleri Yerleştirme” sayfa 150
3. Ana ekranda **Kopyala** ögesini seçin.
4. **Temel Ayarlar** sekmesini seçin ve sonra **Siyah Beyz** veya **Renk** ögesini seçin.

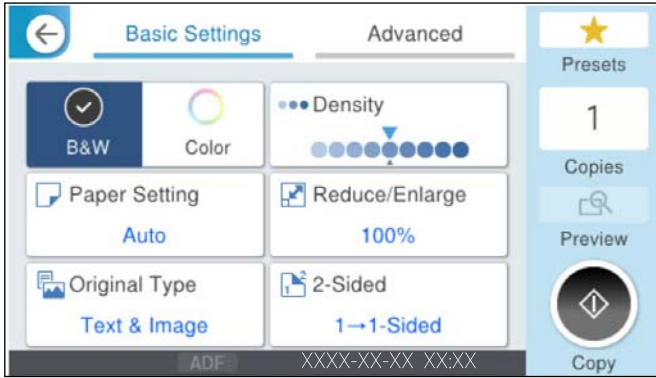

5.  ögesine dokununuz.

2 Taraflı Kopyalama

Birden fazla orijinali kağıdın her iki tarafına da kopyalayın.



1. Tüm orijinaleri yüzü yukarı bakacak şekilde ADF'ye yerleştirin.



Önemli:

ADF'nin desteklemediği orijinaleri kopyalamak istiyorsanız tarayıcı camını kullanın.

[“ADF'nin Desteklemediği orijinaler” sayfa 151](#)

Not:

Orijinaleri tarayıcı camı üzerine de yerleştirebilirsiniz.

[“Orijinaleri Yerleştirme” sayfa 150](#)

2. Ana ekranda **Kopyala** ögesini seçin.
3. **Temel Ayarlar** sekmesini, **2 Taraflı** ögesini seçin ve ardından gerçekleştirmek istediğiniz 2 taraflı menü seçeneğini seçin.
4. Orijinal yönü ve ciltleme konumu gibi diğer ayarları belirtin.
5.  ögesine dokununuz.

Büyüterek veya Küçülterek Kopyalama

Orijinaleri belirtilen bir büyüklükte kopyalayabilirsiniz.

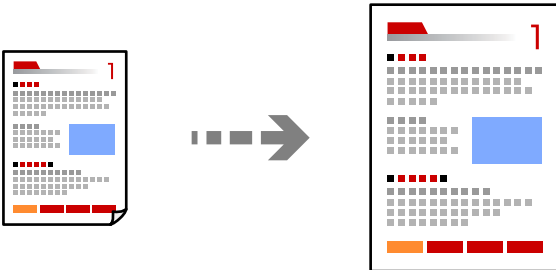

1. Orijinaleri yerleştirin.
[“Orijinaleri Yerleştirme” sayfa 150](#)
2. Ana ekranda **Kopyala** ögesini seçin.
3. **Temel Ayarlar** sekmesini seçin ve sonra **Daralt/Genişlet** ögesini seçin.

4. Büyütme veya küçültme miktarını belirtin.
5.  ögesine dokununuz.

Birden Fazla Orijinali Bir Yaprağa Kopyalama

Birden fazla orijinali tek bir sayfaya kopyalayabilirsiniz.

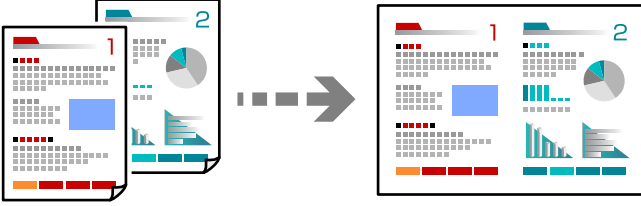

1. Tüm orijinalerin yüzü yukarı bakacak şekilde ADF'ye yerleştirin.
Onları çizimde gösterilen yönde yerleştirin.
 - Okunabilir Yön

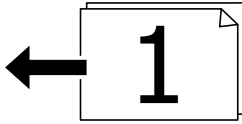
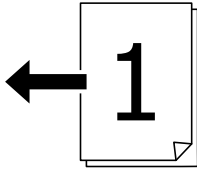

- Sol Yön

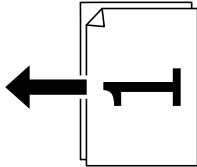
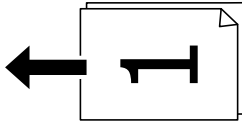

Önemli:

ADF'nin desteklemediği orijinaleri kopyalamak istiyorsanız tarayıcı camını kullanın.

[“ADF'nin Desteklemediği orijinaler” sayfa 151](#)

Not:

Orijinalleri tarayıcı camı üzerine de yerleştirebilirsiniz.

[“Orijinalleri Yerleştirme” sayfa 150](#)

2. Ana ekranda **Kopyala** ögesini seçin.
3. **Gelişmiş** sekmesini seçin, **Çok sayfalı** ögesini seçin ve sonra **2 yanyana** veya **4 yanyana** ögesini seçin.
4. Düzen sırasını ve orijinal yönünü belirtin.
5.  ögesine dokununuz.

Sayfa Sırasında Kopyalama

Çok sayfalı bir belgenin birden fazla kopyasını alırken, sayfa sırasında bir kerede bir kopya boşaltabilirsiniz.

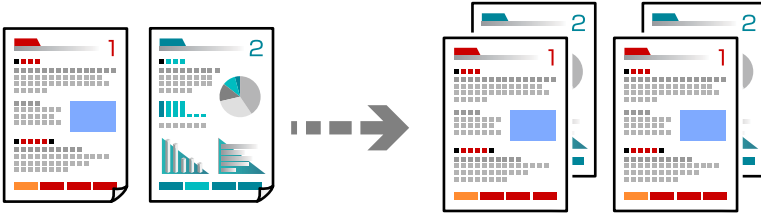

1. Orijinalleri yerleştirin.
[“Orijinalleri Yerleştirme” sayfa 150](#)
2. Ana ekranda **Kopyala** ögesini seçin.
3. **Gelişmiş** sekmesini seçin ve sonra **Sonlandırma** > **Harmanla (Sayfa Sırası)** ögesini seçin.
4.  ögesine dokununuz.

Orijinalleri Gölgele veya Delikler Olmadan Kopyalama

Orijinalleri gölgele veya delikler olmadan kopyalayabilir veya görüntü kalitesini ayarlayabilirsiniz.

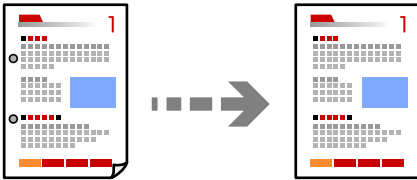

1. Orijinalleri yerleştirin.
[“Orijinalleri Yerleştirme” sayfa 150](#)
2. Ana ekranda **Kopyala** ögesini seçin.

3. **Gelişmiş** sekmesini seçin ve sonra **Gölgeyi Kaldır** veya **Gelgeçi Kaldır** öğesini etkinleştirin veya **Görüntü Kalitesi** içinde görüntü kalitesini ayarlayın.
4.  öğesine dokununuz.

Kimlik Kartının Önünü ve Arkasını Kağıdın Bir Tarafına Kopyalama

Bir kimlik kartının her iki tarafını tarar ve kağıdın bir tarafına kopyalar.



1. Orijinalleri yerleştirin.
“Orijinalleri Yerleştirme” sayfa 150
2. Ana ekranda **Kopyala** öğesini seçin.
3. **Gelişmiş** sekmesini seçin, **Kimlik Kartı Kopyası** öğesini seçin ve sonra ayarı etkinleştirin.
4. **Yön (Orijinal)** öğesini belirtin.
5.  öğesine dokununuz.
Orijinalin arka tarafını yerleştirmek için ekrandaki talimatları izleyin.

Arkalı Önlü İki Sayfayı Ayrı Kağıtlara Kopyalama

Bir kitabın arkalı önlü iki sayfasını vb. ayrı kağıtlara kopyalar.

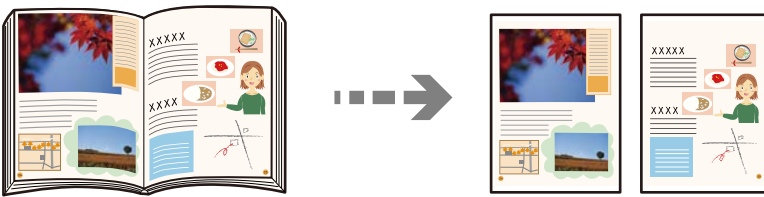

1. Tarayıcı camına orijinalleri yerleştirin.
“Orijinalleri Yerleştirme” sayfa 150
2. Ana ekranda **Kopyala** öğesini seçin.
3. **Gelişmiş** sekmesini seçin, **Kitap → 2Syfa** öğesini seçin ve sonra ayarı etkinleştirin.
4. **Tarm Dzeni** öğesini belirtin.
5.  öğesine dokununuz.

Barkodları Net Bir Şekilde Kopyalama

Bir barkodu net bir şekilde kopyalayabilir ve taranmasını kolaylaştırabilirsiniz. Bu özelliği yalnızca yazdırdığınız barkod taranamıyorsa etkinleştirin.

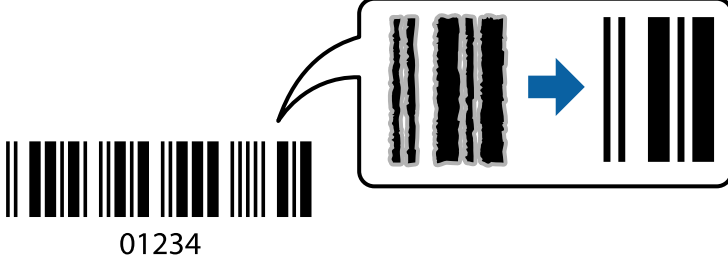

1. Orijinalleri yerleştirin.
[“Orijinalleri Yerleştirme” sayfa 150](#)
2. Ana ekranda **Kopyala** ögesini seçin.
3. **Temel Ayarlar** sekmesini seçin ve sonra **Orijinal Tür** > **Barkod** ögesini seçin.
4.  ögesine dokununuz.

Zarf Kopyalama

Zarfları kopyalayabilirsiniz.

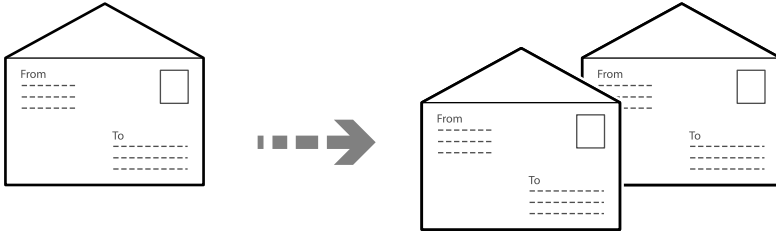

Zarfların doğru yönde yüklendiğinden emin olun.

- Kağıt yükleme
İlgili bilgilere bakın.
[“Zarfları Yükleme” sayfa 147](#)

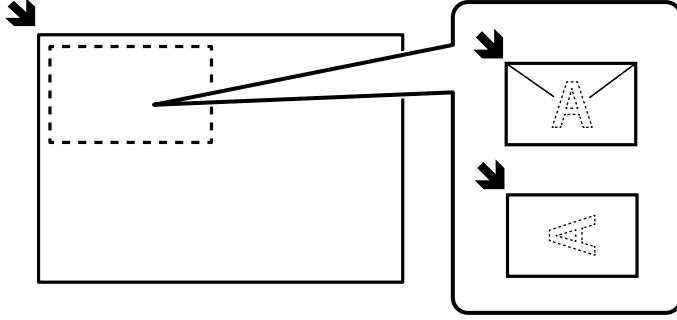

Orijinalleri yerleştirme

Tarayıcı camına orijinalleri yerleştirin. Bir zarf yerleştirirken, çizimde gösterilen yönde yerleştirin.



Yarıda Kesme ve Kopyalama

Geçerli yazdırma işini yarıda kesebilir ve kopyalama işlemlerini gerçekleştirebilirsiniz.

1. Yazdırma sırasında yazıcının denetim masasındaki  düğmesine basın.
Yazdırma yarıda kesilir ve yazıcı kesinti moduna girer.
2. Orijinalleri yerleştirin.
[“Orijinalleri Yerleştirme” sayfa 150](#)
3. Ana ekranda **Kopyala** ögesini seçin.
4. Gerekirse, **Temel Ayarlar** ve **Gelişmiş** öğelerinde ayarları değiştirin.
5.  ögesine dokununuz.

Duraklatılan bir işi yeniden başlatmak için, kesinti modundan çıkmak için  düğmesine tekrar basın. Ayrıca, yazdırma işini yarıda kestikten sonra belirli bir süre hiçbir işlem gerçekleştirilmezse, yazıcı kesinti modundan çıkar.

Kopyalama İçin Menü Seçenekleri

Kopyalama İçin Temel Menü Seçenekleri

Not:

Yaptığımız diğer ayarlara bağlı olarak öğeler kullanılamayabilir.

Renk Modu:

Renkli veya tek renk kopyalamayı seçin.

Siyah Beyz

Orijinali siyah beyaz (tek renkli) kopyalar.

Renk

Orijinali renkli kopyalar.

Yoğunluk:

Kopyalama sonuçları çok soluk olduğunda yoğunluk seviyesini artırın. Mürekkep bulaştığında yoğunluk seviyesini azaltın.

Kâğıt Ayr:

Kullanmak istediğiniz kâğıt kaynağını seçin. **Oto** ögesi seçildiğinde, otomatik algılanan orijinal boyut ve belirtilen büyütme oranına göre uygun bir boyut otomatik beslenir.

Daralt/Genişlet:

Büyütmenin veya küçültmenin oranını yapılandırır. Değere dokunun ve orijinali %25 ila 400 aralığında büyütme veya küçültme için kullanılan büyütmeyi belirtin.

Oto

Orijinal boyutunu, kâğıt boyutunun büyütülmesine göre otomatik olarak büyütün veya küçültün. Örneğin orijinal boyutu A6 ve kâğıt boyutunu A4 olarak ayarlarsanız, büyütme otomatik olarak 200 değerine ayarlanır.

Orijinalin etrafında beyaz kenar boşlukları olduğunda, tarayıcı camı ögesinin köşe işaretinden (↘) beyaz kenar boşlukları tarama alanı olarak algılanır, ancak zıt taraftaki kenar boşlukları kırılabilir.

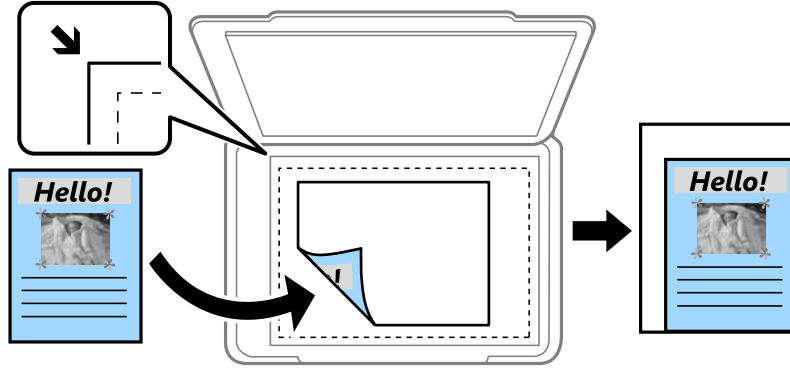

Kâğıda Sığdırmak İçin Küçült

Kâğıt boyutuna sığması için taranan görüntüyü Daralt/Genişlet değerinden daha küçük bir boyutta kopyalar. Daralt/Genişlet değeri kâğıt boyutundan büyükse veriler kâğıdın kenarları dışına yazdırılabilir.

Gerçek Boyut

%100 büyütmeyle kopyalar.

A3->A4 ve diğerleri

Belirli bir kâğıt boyutuna sığması için orijinali otomatik olarak büyütür veya küçültür.

Orijinal Tür:

Orijinalinizin türünü seçin. Orijinalin türüyle uyum sağlamak için en uygun kalitede kopyalar.

2 Taraflı:

2 taraflı düzeni seçin.

1>1 Taraflı

Bir orijinalin bir tarafını kâğıdın tek bir tarafına kopyalar.

2>2 Taraflı

Çift taraflı bir orijinalin her iki tarafını tek bir sayfanın her iki tarafına kopyalar. Orijinalinizin yönünü ve orijinalin ve kağıdın ciltleme konumunu seçin.

1>2 Taraflı

Tek taraflı iki orijinali tek bir sayfanın her iki tarafına kopyalar. Orijinalinizin yönünü ve kağıdın ciltleme konumunu seçin.

2>1 Taraflı

Çift taraflı bir orijinalin her iki tarafını iki sayfanın bir tarafına kopyalar. Orijinalinizin yönünü ve orijinalin ciltleme konumunu seçin.

Kopyalama İçin Gelişmiş Menü Seçenekleri

Not:

Yaptığımız diğer ayarlara bağlı olarak öğeler kullanılamayabilir.

Çok sayfalı:

Kopyalama düzenini seçin.

Tek Syf

Tek taraflı bir orijinali tek bir sayfaya kopyalar.

2 yanyana

2'li yerleşimde tek bir sayfa üzerine tek taraflı iki orijinal kopyalar. Düzen sırasını ve orijinalinizin yönünü seçin.

4 yanyana

4'lü yerleşimde tek bir sayfa üzerine tek taraflı dört orijinal kopyalar. Düzen sırasını ve orijinalinizin yönünü seçin.

Orijinal Boyut:

Orijinalin boyutunu seçin. **Otomatik Algıla** öğesini seçtiğinizde, orijinalinizin boyutu otomatik algılanır. Standart boyutta olmayan orijinalleri kopyalarken orijinalinize en yakın boyutu seçin.

Sonlandırma:

Birden fazla orijinalin birden fazla kopyası için kağıdın nasıl çıkarılacağını seçin.

Grup (Aynı Sayfalar)

Orijinalleri sayfa sayfa bir grup olarak kopyalar.

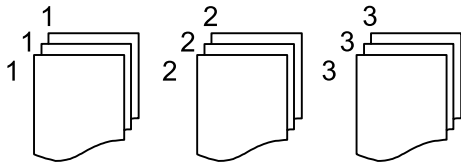

Harmanla (Sayfa Sırası)

Sırayla harmanlanan orijinaleri kopyalar ve kümeler haline sıralar.

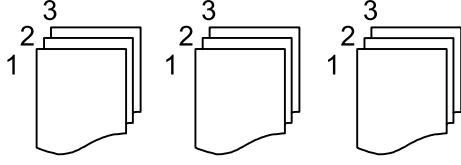

Karışık Boyutlu Asıllar:

Aşağıdaki boyutları aynı anda ADF'ye yerleştirebilirsiniz. A3 ve A4; B4 ve B5. Bu kombinasyonları kullanırken orijinaler, orijinalerin mevcut boyutunda kopyalanır. Orijinallerinizi aşağıda gösterildiği gibi orijinalerin genişliğine göre hizalayarak yerleştirin.

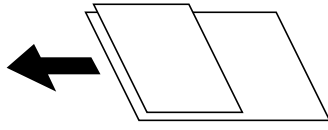

Yön (Orijinal):

Orijinalinizin yönünü seçin.

Kitap →2Syfa:

Bir kitapçığın karşılıklı bakan iki sayfasını ayrı sayfalara kopyalar.

Kitapçığın hangi sayfasının taranacağını seçin.

Görüntü Kalitesi:

Görüntü ayarlarını yapın.

Kontrast

Parlak ve koyu bölümler arasındaki farkı ayarlayın.

Doygunluk

Renklerin canlılığını ayarlayın.

Kırmızı Dengesi, Yeşil Dengesi, Mavi Dengesi

Her rengin yoğunluğunu ayarlayın.

Keskinlik

Resmin dış hattını ayarlayın.

Ton Düzenlemesi

Cildin renk tonunu ayarlayın. Soğuk yapmak için + işaretine dokunun (yeşili artırın) ve sıcak yapmak için - işaretine dokunun (kırmızıyı artırın).

Arkaplan Gider

Arka plan renginin yoğunluğunu ayarlayın. Parlaklaştırmak için + işaretine dokunun (beyaz) ve koyulaştırmak için - işaretine dokunun (siyah).

Cilt payı:

Cilt konumu, kenar boşluğu ve orijinalinizin yönü gibi öğeleri seçin.

Kâğıda Sığdırmak İin Küült:

Kâğıt boyutuna sığması iin taranan görüntüyü Daralt/Genişlet deęerinden daha küçük bir boyutta kopyalar. Daralt/Genişlet deęeri kâğıt boyutundan büyükse veriler kâğıdın kenarları dışına yazdırılabilir.

Gölgeyi Kaldır:

Kopyalarda görünen orijinaldeki gölgeleri kaldırır.

Çereve

Kalın kâğıt kopyalarken kopyaların etrafında görünen gölgeleri kaldırır.

Merkez

Bir kitapığı kopyalarken kopyaların ortasında görünen gölgeleri kaldırır.

Gelgei Kaldır:

Kopyalama sırasında cilt deliklerini kaldırır.

Kimlik Kartı Kopyası:

Bir kimlik kartının her iki tarafını tarar ve kâğıdın bir tarafına kopyalar.

Tarama

Kullanılabilir Tarama Yöntemleri.	220
Tarama İçin Menü Seçenekleri.	225

Kullanılabilir Tarama Yöntemleri

Bu yazıcıyı kullanarak taramak için aşağıdaki yöntemlerden birini kullanabilirsiniz.

Orijinalleri Ağ Klasörüne Tarama

Taranan görüntüyü ağda belirtilen bir klasöre kaydedin.

Ayarları önceden yapmanız gerekir. Ayarları yapmak için iş akışındaki ayrıntılar için aşağıdaki bağlantıya bakın.

[“Ağ Klasörüne/FTP'ye Tara Özelliğine Hazırlama” sayfa 113](#)

Not:

Yazıcının **Tarih/Saat** ve **Zaman Farkı** ayarlarının doğru olduğundan emin olun. Menülere **Ayarlar > Genel Ayarlar > Temel Ayarlar > Tarih/Saat Ayarları** üzerinden erişebilirsiniz.

1. Orijinalleri yerleştirin.

[“Orijinalleri Yerleştirme” sayfa 150](#)

2. Kontrol panelinde **Tara > Ağ Klasörü/FTP** ögesini seçin.

3. Hedefi belirtin.

Sık kullanılan adreslerden seçmek için: **Hedef** sekmesinden bir kişi seçin.

Klasör yolunu doğrudan girmek için: **Klavye** ögesini seçin. **İletişim Modu** ögesini seçin, **Konum (Gerekli)** olarak klasör yolunu girin ve sonra diğer klasör ayarlarını yapın.

Göz At seçildiğinde ağa bağlı bilgisayarlarda bir klasör aranır. **Göz At** ögesini yalnızca **İletişim Modu** ögesi SMB olarak ayarlandığında kullanabilirsiniz.

Klasör yoluna aşağıdaki şekilde gidin.

SMB'yi iletişim modu olarak kullanırken: \\ana bilgisayar adı\klasör adı

FTP'yi iletişim modu olarak kullanırken: ftp://ana bilgisayar adı/klasör adı

FTPS'yi iletişim modu olarak kullanırken: ftps://ana bilgisayar adı/klasör adı

WebDAV (HTTPS)'yi iletişim modu olarak kullanırken: https://ana bilgisayar adı/klasör adı

WebDAV (HTTP)'yi iletişim modu olarak kullanırken: http://ana bilgisayar adı/klasör adı

Kişi listesinden seçmek için: **İrtibatlar** ögesini seçin ve ardından bir kişi seçin. Kişi listesinden bir kişiyi arayabilirsiniz. Arama anahtar sözcüğünü ekranın en üstündeki kutuya girin.

Not:

Belgelerin kaydedildiği klasörün geçmişini  ögesini seçerek yazdırabilirsiniz.

4. **Tarama Ayarları** ögesini seçin ve sonra kaydetme biçimi gibi ayarları kontrol edin ve gerekirse değiştirin.

[“Tarama İçin Menü Seçenekleri” sayfa 225](#)

Not:

Ayarları ön ayar olarak kaydetmek için  ögesini seçin.

5.  ögesine dokununuz.

Orijinalleri E-postaya Tarama

Taranan resim dosyalarını yazıcıdan önceden yapılandırılmış bir e-posta sunucusundan doğrudan e-postayla gönderebilirsiniz.

Tarama yapmak için ayarları önceden yapmanız gerekir. Ayarları yapmak için iş akışındaki ayrıntılar için aşağıdaki bağlantıya bakın.

[“E-postya Tara Özelliğine Hazırlama” sayfa 113](#)

Not:

Tarama yapmadan önce, yazıcının **Tarih/Saat** ve **Zaman Farkı** ayarlarının doğru olduğundan emin olun. Menülere **Ayarlar > Genel Ayarlar > Temel Ayarlar > Tarih/Saat Ayarları** üzerinden erişebilirsiniz.

1. Orijinalleri yerleştirin.

[“Orijinalleri Yerleştirme” sayfa 150](#)

2. Kontrol panelinde **Tara > E-posta** ögesini seçin.

3. Alıcıyı belirtin.

Sık kullanılan adreslerden seçmek için: **Alıcı** sekmesinden bir kişi seçin.

E-posta adresini elle girmek için: **Klavye** ögesini seçin ve ardından e-posta adresini girin.

Kişi listesinden seçmek için: **İrtibatlar** ögesini seçin ve ardından bir kişi seçin. Kişi listesinden bir kişiyi arayabilirsiniz. Arama anahtar sözcüğünü ekranın en üstündeki kutuya girin.

Geçmiş listesinden seçmek için: **Geçmiş** ögesini seçin ve ardından görüntülenen listeden bir alıcıyı seçin.

Not:

Seçtiğiniz alıcı sayısı ekranın sağında görüntülenir. 10 kadar adrese ve gruba e-posta gönderebilirsiniz.

Gruplar alıcılara dahil edildiyse gruplardaki adresleri hesaba katarak toplam 200 kadar tek tek adres seçebilirsiniz.

Seçili adres listesini görüntülemek için ekranın en üstündeki adres kutusunu seçin.

Gönderme geçmişini görüntülemek veya yazdırmak ya da e-posta sunucusu ayarlarını değiştirmek için  ögesini seçin.

4. **Tarama Ayarları** ögesini seçin ve sonra kaydetme biçimi gibi ayarları kontrol edin ve gerekirse değiştirin.

[“Tarama İçin Menü Seçenekleri” sayfa 225](#)

Not:

Ayarları ön ayar olarak kaydetmek için  ögesini seçin.

5.  ögesine dokununuz.

Orijinalleri Bilgisayara Tarama

Taranan resmi ağ üzerinden bağlı bir bilgisayara kaydedebilirsiniz.

Görüntü kaydetme yöntemi, bilgisayarınızda kurulu Document Capture Pro uygulamasında iş olarak kaydedilir.

Taranmış görüntüleri bir bilgisayara kaydetmenizi sağlayan önceden ayarlanmış işler mevcuttur. Bilgisayarınızdaki Document Capture Pro uygulamasını kullanarak, aynı zamanda yeni işler oluşturabilir ve bunları kaydedebilirsiniz.

Not:

Taramadan önce aşağıdakileri ayarlamamız gerekir.

Aşağıdaki uygulamaları bilgisayarınıza yükleyin.

Document Capture Pro

Epson Scan 2

Yüklü uygulamaları kontrol etmek için aşağıdakilere bakın.

Windows 11: Başlat düğmesine tıklayın ve sonra **All apps** > **Epson Software** klasörü > **Document Capture Pro** ve **EPSON** klasörü > **Epson Scan 2** ögesini kontrol edin.

Windows 10: başlat düğmesine tıklayın ve sonra **Epson Software** klasörü > **Document Capture Pro** ve **EPSON** klasörü > **Epson Scan 2** ögesini kontrol edin.

Windows 8.1/Windows 8: arama kutusuna uygulama adını girin ve ardından görüntülenen simgeyi kontrol edin.

Windows 7: başlat düğmesine tıklayın ve sonra **Tüm Programlar**'ı seçin. Sonra, **Epson Software** klasörü > **Document Capture Pro** ve **EPSON** klasörü > **Epson Scan 2** ögesini kontrol edin.

Mac OS: **Git** > **Uygulamalar** > **Epson Software** ögesini seçin.

Yazıcıyı ve bilgisayarı bir ağ üzerinden birbirine bağlayın.

Ayarları yapmak için iş akışındaki ayrıntılar için aşağıdaki bağlantıya bakın.

[“Bilgisayara Tara Özelliğine Hazırlama” sayfa 114](#)

1. Orijinalleri yerleştirin.

[“Orijinalleri Yerleştirme” sayfa 150](#)

2. Kontrol panelinde **Tara** > **Bilgisayar** ögesini seçin.

3. **Bilgisayar seçin.** ögesini seçin ve sonra Document Capture Pro ögesinin yüklü olduğu bilgisayarı seçin.

Not:

Yazıcının kontrol paneli, Document Capture Pro yüklü olan en fazla 110 bilgisayarı görüntüler.

4. İş seçin.

5. İş içeriğinin görüntülendiği alanı seçin ve sonra iş ayrıntılarını kontrol edin.

6.  ögesine dokununuz.

Document Capture Pro otomatik olarak bilgisayarınızda başlar ve tarama başlar.

Not:

Yeni işler oluşturma ve kaydetme gibi özellikleri kullanma hakkında ayrıntılar için Document Capture Pro yardımına bakın.

Taramayı yalnızca yazıcıdan değil, Document Capture Pro programını kullanarak bilgisayarınızdan da başlatabilirsiniz. Ayrıntılar için Document Capture Pro yardımına bakın.

Orijinalleri Bellek Aygıtına Tarama

1. Orijinalleri yerleştirin.

[“Orijinalleri Yerleştirme” sayfa 150](#)

2. Yazıcıya bir bellek cihazı takın.

3. Kontrol panelinde **Tara** > **Hafıza Aygıtı** ögesini seçin.
4. Tarama ayarlarını yapın.
[“Tarama İçin Menü Seçenekleri” sayfa 225](#)
Not:
Ayarları ön ayar olarak kaydetmek için ★ ögesini seçin.
5. ◇ ögesine dokununuz.

Orjinalleri Buluta Tarama

Taranan görüntüleri *Epson Connect*'te kayıtlı hedeflere gönderin.

Ayarları önceden yapmanız gerekir. Ayarları yapmak için iş akışındaki ayrıntılar için aşağıdaki bağlantıya bakın.

[“Buluta Tara Özelliğine Hazırlama” sayfa 115](#)

1. Orjinalleri yerleştirin.
[“Orjinalleri Yerleştirme” sayfa 150](#)
2. Kontrol panelinde **Tara** > **Bulut** ögesini seçin.
3. Ekranın en üstündeki ⊕ ögesini seçin ve sonra bir hedef seçin.
4. Tarama ayarlarını yapın.
[“Tarama İçin Menü Seçenekleri” sayfa 225](#)
Not:
Ayarları ön ayar olarak kaydetmek için ★ ögesini seçin.
5. ◇ ögesine dokununuz.

WSD Kullanarak Tarama

WSD özelliğini kullanarak taranan görüntüyü yazıcıya bağlı bir bilgisayara kaydedebilirsiniz.

Not:

- Bu özellik yalnızca Windows Vista veya üzeri işletim sistemlerinin bulunduğu bilgisayarlarda kullanılabilir.
- Windows 7/Windows Vista kullanıyorsanız, bu özelliği kullanmadan önce bilgisayarınızı ayarlamamız gerekir.
[“WSD Bağlantı Noktasını Ayarlama” sayfa 224](#)

1. Orjinalleri yerleştirin.
[“Orjinalleri Yerleştirme” sayfa 150](#)
2. Kontrol panelinde **Tara** > **WSD** ögesini seçin.
3. Bir bilgisayar seçin.
4. ◇ ögesine dokununuz.

WSD Bağlantı Noktasını Ayarlama

Bu kısımda Windows 7 için bir WSD bağlantı noktasının nasıl ayarlanacağı açıklanmaktadır.

Not:

Windows 8 veya üzeri sürümler için, WSD bağlantı noktası otomatik ayarlanır.

WSD bağlantı noktasını ayarlamak için aşağıdakiler gereklidir.

- Yazıcı ve bilgisayar ağa bağlı.
- Yazıcı sürücüsü bilgisayarda yüklü.

1. Yazıcıyı açın.
2. Başlangıç'ı tıklatın ve sonra bilgisayarda Ağ'ı tıklatın.
3. Yazıcıyı sağ tıklatın ve sonra **Yükle**'yi tıklatın.

Kullanıcı Hesabı Denetimi ekranı görüntülediğinde **Devam**'ı tıklatın.

Kaldır'ı tıklatın ve **Kaldır** ekranı görüntülenirse yeniden başlatın.

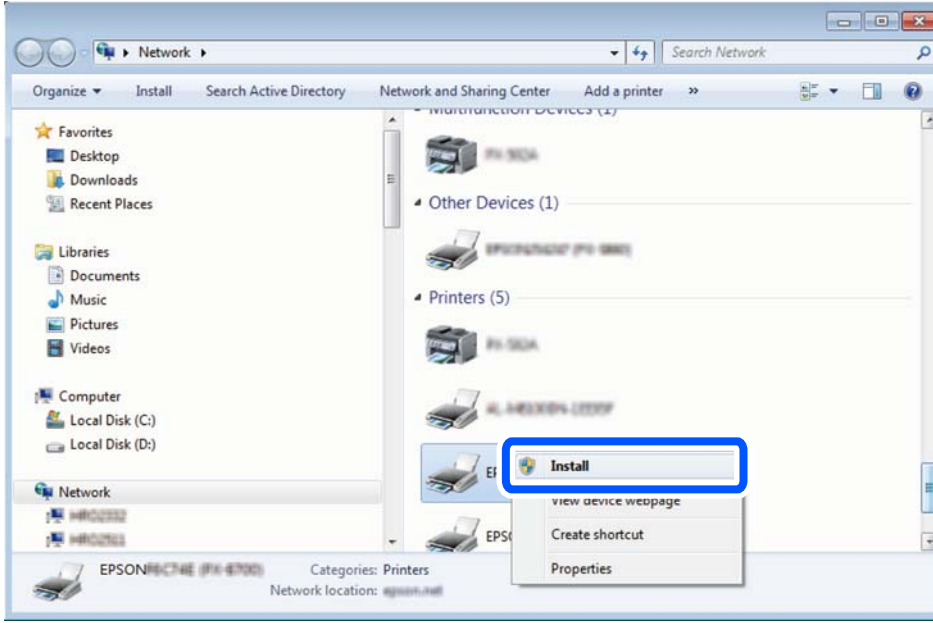

Not:

Ağ ve model adında (EPSON XXXXXX (XX-XXXX)) ayarladığınız yazıcı adı ağ ekranında görüntülenir. Yazıcının kontrol panelinden veya bir ağ durum sayfası yazdırarak ağda ayarlanan yazıcının adını kontrol edebilirsiniz.

4. **Aygıtınız kullanıma hazır**'ı tıklatın.

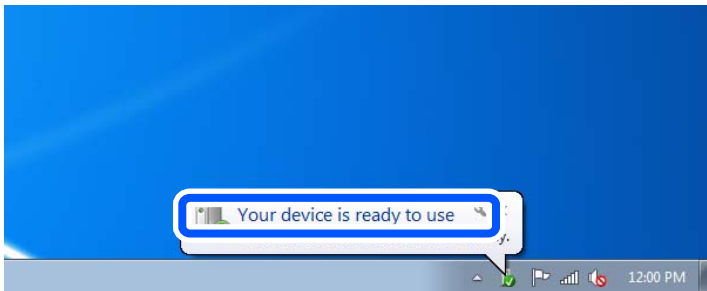

5. Mesajı kontrol edin ve sonra **Kapat**'ı tıklatın.

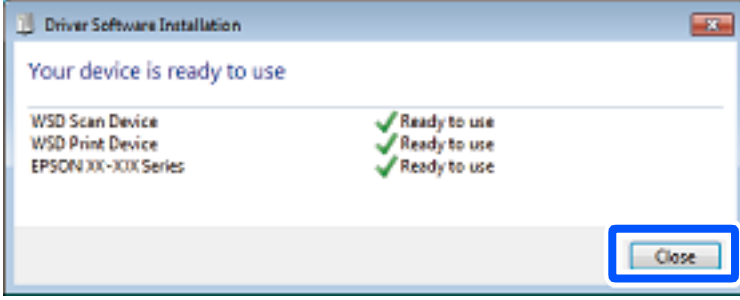

6. **Aygıtlar ve Yazıcılar** ekranını açın.

Windows 7

Başlangıç > **Denetim Masası** > **Donanım ve Ses** (veya **Donanım**) > **Aygıtlar ve Yazıcılar** ögesini tıklatın.

7. Ağda yazıcının adıyla bir simgenin görüntülediğini kontrol edin.

WSD ile kullanırken yazıcı adını seçin.

Orjinalleri Akıllı Cihaza Tarama

Not:

Taramadan önce Epson Smart Panel'i akıllı cihazınıza yükleyin.

1. Orjinalleri yerleştirin.
["Orjinalleri Yerleştirme" sayfa 150](#)
2. Akıllı aygıtınızda Epson Smart Panel ögesini başlatın.
3. Ana ekrandan tarama menüsünü seçin.
4. Görüntüleri taramak ve kaydetmek için ekrandaki talimatları izleyin.

Tarama İçin Menü Seçenekleri

Seçtiğiniz tarama yöntemine veya yaptığınız diğer ayarlara bağlı olarak bazı öğeler kullanılamayabilir.

Renk Modu:

Renkli veya tek renk taramayı seçin.

Dosya Biçimi:

Taranan görüntünün kaydedileceği biçimi seçin.

PDF, PDF/A veya TIFF olarak kaydetmek istediğinizde tüm orjinalleri bir dosya (birden fazla sayfa) olarak kaydetmeyi veya her orijinali ayrı ayrı kaydetmeyi (tek sayfa) seçin.

Sıkıştırma Oranı:

Taranan görüntünün ne kadar sıkıştırılacağını seçin.

PDF Ayarları:

Kaydetme biçimi ayarı olarak PDF seçeneğini seçtiğinizde, PDF dosyalarını korumak için bu ayarları kullanın.

Açarken parola gerektiren bir PDF dosyası oluşturmak için Belge Açma Parolası ögesini ayarlayın. Yazdırırken veya düzenlerken parola gerektiren bir PDF dosyası oluşturmak için İzin Parolası ögesini ayarlayın.

Çözünürlük:

Tarama çözünürlüğünü seçin.

2 Taraflı:

Orijinalin her iki yüzünü de tarayın.

Yön (Orijinal):

Orijinalin yönünü seçin.

Cilt (Orijnl.):

Orijinalin ciltleme yönünü seçin.

Tarama Alanı:

Tarama alanını seçin. Tarayıcı camının maksimum alanında taramak için şunu seçin: **Maks Alan**.

Yön (Orijinal):

Orijinalin yönünü seçin.

Orijinal Tür

Orijinalinizin türünü seçin.

Yön (Orijinal):

Orijinalin yönünü seçin.

Karışık Boyutlu Asıllar:

Aşağıdaki boyutları aynı anda ADF'ye yerleştirebilirsiniz.

A3 ve A4

B4 ve B5

A4 ve A5

Bu kombinasyonları kullanırken orijinaller, orijinalerin mevcut boyutunda taranır. Orijinallerinizi aşağıda gösterildiği gibi orijinalerin genişliğine göre hizalayarak yerleştirin.

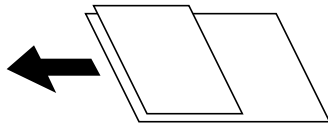

Yoğunluk:

Taranan resmin kontrastını seçin.

Gölgeyi Kaldır:

Taranan görüntüde görünen orijinalin gölgelerini kaldırın.

Çerçeve:

Orijinalin kenarındaki gölgeleri kaldırın.

Merkez:

Kitapçığın ciltleme kenar boşluğunun gölgelerini kaldırın.

Gelgeçi Kaldır:

Taranan görüntüde görünen zımba deliklerini kaldırın. Sağdaki kutuya bir değer girerek zımba deliklerini silmek için alanı belirtebilirsiniz.

Silme Konumu:

Zımba deliklerini kaldırmak için konumu seçin.

Yön (Orijinal):

Orijinalin yönünü seçin.

Konu:

E-posta için alfa sayısal karakterleri ve sembolleri kullanarak bir konu girin.

Ekl Dsy Maks Byt:

E-postaya eklenebilecek maksimum dosya boyutunu seçin.

Dosya adı:

Dsy Adı Ön Eki:

Görüntülerin adı için alfa sayısal karakterleri ve sembolleri kullanarak bir ön ek girin.

Tarih Ekle:

Dosya adına tarihi ekleyin.

Saat Ekle:

Dosya adına saati ekleyin.

Fakslama

Faks Özelliklerini Kullanmadan Önce.	229
Bu Yazıcının Faks Özelliklerine Genel Bakış.	229
Yazıcıyı Kullanarak Faks Gönderme.	235
Yazıcıda Faksları Alma.	244
Fakslama İçin Menü Seçenekleri.	249
Faks Kutusu İçin Menü Seçenekleri.	254
Faks İşleri İçin Durum veya Günlükleri Kontrol Etme.	260
Bilgisayardan bir Faks Gönderme.	263
Bilgisayarda Faksları Alma.	267

Faks Özelliklerini Kullanmadan Önce

Faks ayarlarının durumunu kontrol etmek istediğinizde, **Faksla** >  (Daha) > **Faks Raporu** > **Faks Ayrırlı Listesi** ögesini seçerek bir **Faks Ayrırlı Listesi** yazdırın. Kuruluşun bir yazıcı yöneticisi varsa, bağlantı ve ayarların durumunu ve koşullarını kontrol etmek için yöneticinize başvurun.

Faks özelliklerini kullanmaya başlamadan önce aşağıdakileri kontrol edin.

- Yazıcı ve telefon hattı ve (kullanılmaktaysa) telefon makinesi doğru şekilde bağlandı.
“Yazıcıyı Bir Telefon Hattına Bağlama” sayfa 118
- Faks temel ayarları (Faks Ayrırlı Shrbazı) tamamlandı.
“Kişiler Kaydı” sayfa 86
“Yazıcıyı Faks Göndermeye ve Almaya Hazır Hale Getirme” sayfa 122
- Diğer gerekli Faks Ayarları tamamlandı.
“Bir E-posta Sunucusu Kaydetme” sayfa 72
“Bir Ağ Klasörü Oluşturma” sayfa 76
“Bulut Hizmetinizi Faks İletme Hedefleri olarak kullanmak için ayarlar” sayfa 97
“Kullanıma Göre Yazıcının Faks Özellikleri İçin Ayarlar Yapma” sayfa 123

Ayrıca aşağıdakilere bakın:

- Faks Gönderme Sorunlarını Çözme:
“Fakslar Gönderilemiyor ya da Alınmıyor” sayfa 311
“Gönderilen Faksın Kalitesi Zayıf” sayfa 337
“Alınan Faks Kalitesi Düşük” sayfa 339
“Yazıcı Beklendiği Gibi Çalıştırılmıyor” sayfa 365
- Faks Özelliklerini Ayarlamak için Menü Seçenekleri:
“Faks Ayarları” sayfa 408

Bu Yazıcının Faks Özelliklerine Genel Bakış

Özellik: Faks Gönderme

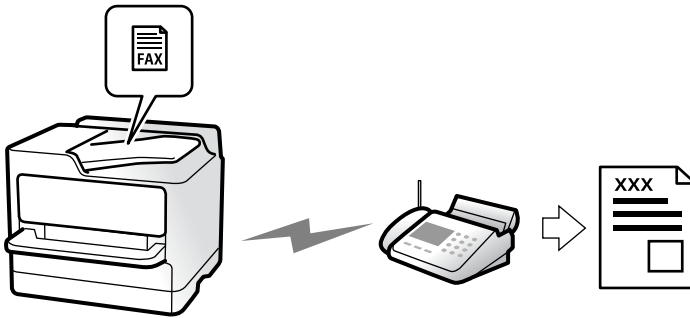

Gönderme Yöntemleri

Otomatik gönderme

◇ (Gndr) ögesine dokunarak bir orijinali tararken, yazıcı alıcıları arar ve faksı gönderir.

[“Yazıcıyı Kullanarak Faks Gönderme” sayfa 235](#)

Manuel gönderme

Alıcıyı çevirerek hat bağlantısında bir manuel kontrol gerçekleştirirken, bir faksı doğrudan göndermeye başlamak için ◇ (Gndr) ögesine dokununuz.

[“Alıcının Durumunu Onayladıktan Sonra Manüel Faks Gönderme” sayfa 238](#)

[“Harici Telefon Cihazından Arayarak Faks Gönderme” sayfa 238](#)

Faks Gönderirken Alıcı Tanımı

Klavye, İrtibatlar ve Yakında kullanarak alıcıları girebilirsiniz.

[“Alıcı” sayfa 249](#)

[“Kişiler Kaydı” sayfa 86](#)

Faks Gönderirken Tarama Ayarları

Faksları gönderirken Çözünürlük veya Özgün Boyut (Cam) gibi öğeleri seçebilirsiniz.

[“Tarama Ayarları:” sayfa 250](#)

Faks Gönderirken Faks Gönd Ayarları Kullanma

Normal gönderme başarısız olduğunda **Direkt Gönd** (bir kerede büyük belge göndermek için) veya **Yedekle** gibi **Faks Gönd Ayarları** ögesini kullanabilirsiniz. Bir faks gönderirken gönderilen faksların yedeğini almak için ayarlar yaparsanız ancak yedekleme başarısız olursa, yedekleme işlemi gerçekleştirildiğinde yazıcı bir e-posta bildirimini otomatik gönderebilir.

[“Faks Gönd Ayarları:” sayfa 250](#)

[“Yedekleme Hatası Raporu:” sayfa 422](#)

[“Bir E-posta Sunucusu Kaydetme” sayfa 72](#)

Özellik: Faks Alma

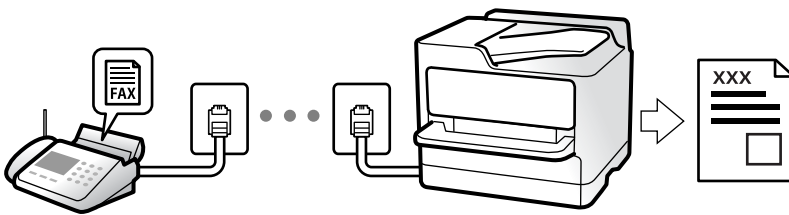

Alma Modu Ayarlama

Manuel

Temel olarak telefon etmek içindir, ancak faks için de kullanılabilir
[“Manuel Modunu Kullanma” sayfa 244](#)

Oto

- Yalnızca faks içindir (harici telefon cihazı gerekmez)
- Temel olarak faks içindir ve bazen telefon içindir
[“Oto Modunu Kullanma” sayfa 245](#)

Bağlı Bir Telefon Çalıştırarak Faksları Alma

Faksları yalnızca harici bir telefon cihazı çalıştırarak alabilirsiniz.

[“Uzaktan Alma:” sayfa 410](#)

[“Telefon Aygıtı Bağladığınızda Ayarlar Yapma” sayfa 124](#)

Alınan Faksların Hedefleri

Koşullar olmadan çıkış:

Alınan fakslar varsayılan olarak koşulsuz olarak yazdırılır. Alınan fakslar için hedefleri gelen kutusuna, bir bilgisayara, harici belleğe, e-postalara, klasörlere veya diğer fakslara ayarlayabilirsiniz.

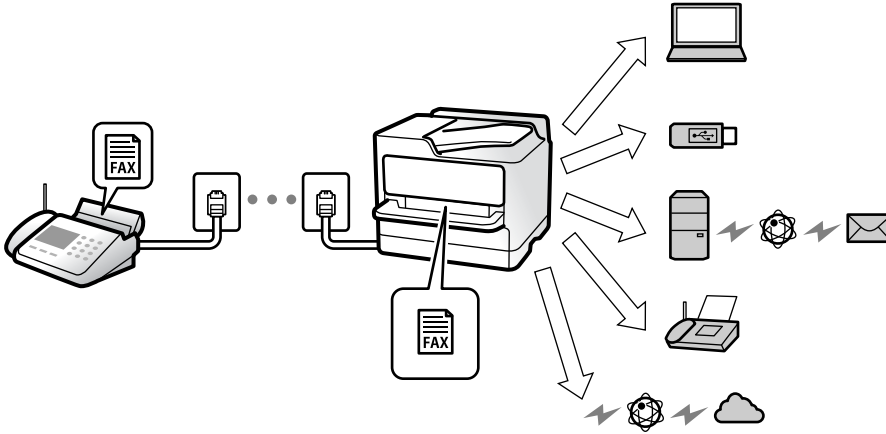

[“Koşulsuz Kaydet/İlet:” sayfa 413](#)

[“Faks Almak için Kaydetme Ayarlarını Yapma” sayfa 126](#)

[“Faks Almak için İletme Ayarları” sayfa 127](#)

Gelen kutusuna kaydederseniz ekranın içeriğini kontrol edebilirsiniz.

[“Gln kts ayarları:” sayfa 419](#)

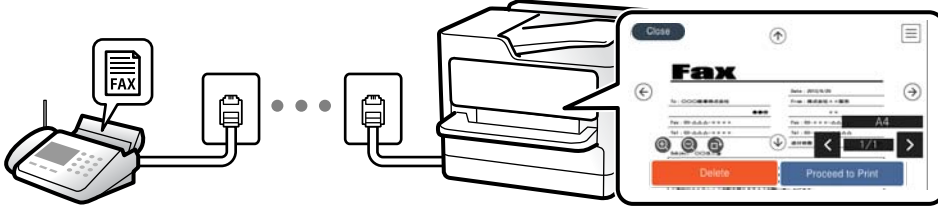

[“Yazıcının LCD Ekranında Alınan Faksları Görüntüleme” sayfa 248](#)

Koşullar eşleştğinde çıkış:

Belirli koşullar karşılandığında, alınan fakslar için hedefleri gelen kutusuna veya bir gizli kutusuna, harici belleğe, bir e-postaya, bir klasöre veya başka bir faks ayarlayabilirsiniz. Gelen kutusuna veya gizli kutusuna kaydederseniz ekranın içeriğini kontrol edebilirsiniz.

[“Koşullu Kaydet/İlet:” sayfa 415](#)

[“Koşullu Kaydet/İlet listesi.” sayfa 252](#)

Özellik: PC-FAKS Gönderme/Alma (Windows/Mac OS)

PC-FAKS Gönderme

Faksları bir bilgisayardan gönderebilirsiniz.

[“Bilgisayardan Faksları Göndermeyi Etkinleştirme” sayfa 135](#)

[“Faks İşlemlerini Yapılandırmak ve Faks Göndermek İçin Uygulama \(FAX Utility\)” sayfa 389](#)

[“Faks Göndermek İçin Uygulama \(PC-FAX Sürücüsü\)” sayfa 390](#)

[“Bilgisayardan bir Faks Gönderme” sayfa 263](#)

PC-FAKS Alma

Faksları bir bilgisayara alabilirsiniz.

[“Faksları Bilgisayara Gönderme ve Alma Ayarlarını Yapma” sayfa 135](#)

[“Faks İşlemlerini Yapılandırmak ve Faks Göndermek İçin Uygulama \(FAX Utility\)” sayfa 389](#)

[“Bilgisayarda Faksları Alma” sayfa 267](#)

Özellikler: Çeşitli Faks Raporları

Bir rapordaki gönderilen ve alınan faksları kontrol edebilirsiniz.

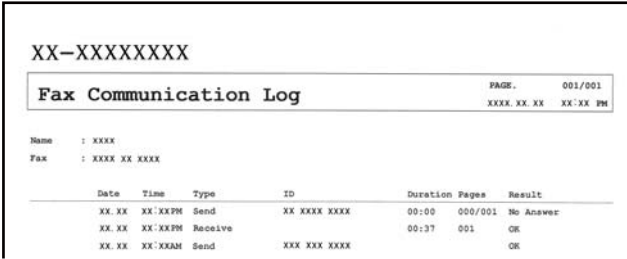

XX-XXXXXXX

Fax Communication Log PAGE: 001/001
XXXX XX XX XX:XX PM

Name : XXXX
Fax : XXXX XX XXXX

Date	Time	Type	ID	Duration	Pages	Result
XX.XX	XX:XXPM	Send	XX XXXX XXXX	00:00	000/001	No Answer
XX.XX	XX:XXPM	Receive		00:37	001	OK
XX.XX	XX:XXAM	Send	XXX XXX XXXX			OK

“Rapor Ayarları” sayfa 422

“Faks Gönd Ayarları:” sayfa 250

“İletim Günlüğü:” sayfa 252

“Faks Raporu:” sayfa 252

Özellik: Faks İşleri İçin Durum veya Günlükler

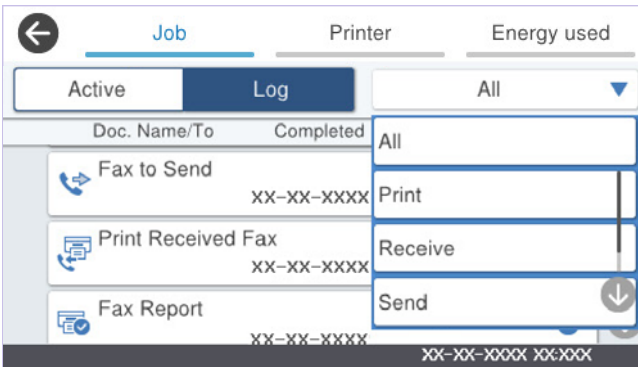

Job Printer Energy used

Active Log All

Doc. Name/To	Completed
Fax to Send xx-xx-xxxx	All
Print Received Fax xx-xx-xxxx	Print
Fax Report xx-xx-xxxx	Receive
	Send

XX-XX-XXXX XX:XX



Devam eden faks işlerini kontrol edebilirsiniz veya iş geçmişini kontrol edebilirsiniz.

“Faks İşleri İçin Durum veya Günlükleri Kontrol Etme” sayfa 260

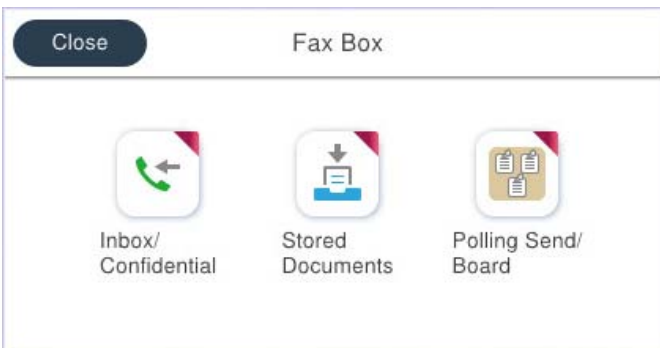
Özellik: Faks Kutusu



Close Fax Box

 Inbox/ Confidential	 Stored Documents	 Polling Send/ Board
---	--	---

Gln kts ve gizli kutuları

Alınan faksları gelen kutusuna veya gizli kutulara kaydedebilirsiniz.

[“Gln kts/ Gizli” sayfa 254](#)

Saklanan Belgeler Kutusu

Bu kutuda kaydedilen belgeleri kullanarak faks gönderebilirsiniz.

[“Saklanan Belgeler:” sayfa 255](#)

Yoklama Gönd/ Pano Kutusu

Yoklama Gönd kutusu veya ilan tahtası kutularında saklanan belgeler istek üzerine başka bir faks makinesinden gönderilebilir.

[“Yoklama Gönd/ Pano” sayfa 257](#)

Faks Kutusu özelliği için güvenlik

Her kutu için bir parola ayarlayabilirsiniz.

[“Özellik: Faks Gönderme ve Alma Sırasında Güvenlik” sayfa 234](#)

Özellik: Faks Gönderme ve Alma Sırasında Güvenlik

Birçok güvenlik özelliğini kullanabilirsiniz.

Yanlış konuma göndermeyi önlemek için **Direkt Arama Kısıtlamaları** veya bilgi sızıntısını önlemek için **Yed. Verilerini Oto. Sil** gibi birçok güvenlik özelliği kullanabilirsiniz.

[“Güvenlik Ayarları” sayfa 423](#)

[“Kutu Belge Silme Ayarları:” sayfa 420](#)

[“Faks Kutusu İçin Menü Seçenekleri” sayfa 254](#)

Yazıcıdaki her bir faks kutusu için bir parola ayarlayabilirsiniz.

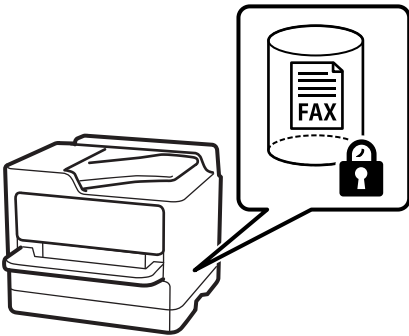

[“Gln Kts Parola Ayarları:” sayfa 419](#)

[“Faks Kutusu İçin Menü Seçenekleri” sayfa 254](#)

Özellikler: Diğer Kullanışlı Özellikler

İstenmeyen Faksları Engelleme

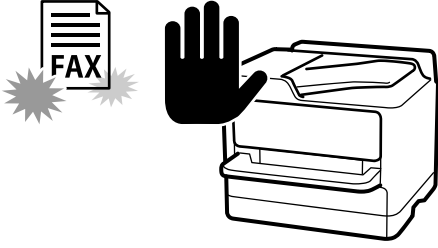

İstenmeyen faksı reddedebilirsiniz.

[“İstenmeyen Faksları Engellemek İçin Ayarlar Yapma” sayfa 134](#)

Çevirdikten Sonra Faksları Alma

Başka bir faks makinesini aradıktan sonra, belgeyi faks makinesinden alabilirsiniz.

[“Telefon Araması Yaparak Faksları Alma” sayfa 246](#)

[“Yoklama Al:” sayfa 253](#)

Faksları Göndermeyle İlgili

Faks göndermek için sık kullandığınız ayarları **Faks Ayarları** sekmesinde görüntüleyebilirsiniz.

[“Hızlı Çalıştırma Düğmesi” sayfa 408](#)

[“Hızlı Çalıştırma Düğmesi:” sayfa 250](#)

Yazıcıyı Kullanarak Faks Gönderme

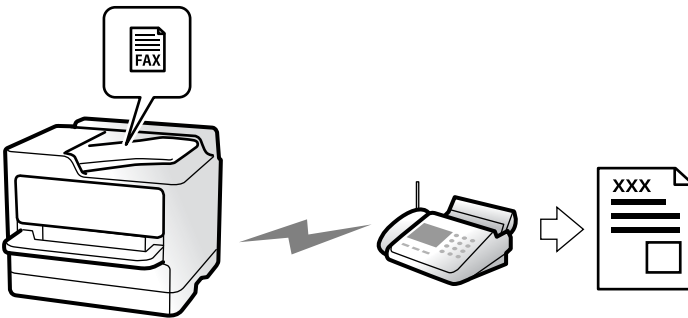

Faksları kontrol panelinde kullanıcıların faks numaralarını girerek gönderebilirsiniz.

Not:

- Bir faksı siyah beyaz gönderirken, taranan resmi göndermeden önce LCD ekranda önizlemesini görebilirsiniz.
- Telefon hattı bir sesli çağrı için kullanılırken, başka bir faks gönderirken veya bir faks alırken en fazla 50 siyah beyaz faks işini rezerve edebilirsiniz. Rezerve edilen faks işlerini  ögesinden kontrol edebilir veya iptal edebilirsiniz.

1. Orijinalleri yerleştirin.

[“Orijinalleri Yerleştirme” sayfa 150](#)

Bir iletimde en fazla 200 sayfa gönderebilirsiniz ancak kalan bellek miktarına bağlı olarak 200’den az sayfaya sahip faksları bile gönderemeyebilirsiniz.

2. Ana ekranda **Faksla** ögesini seçin.

3. Alıcıyı belirtin.

[“Alıcıları Seçme” sayfa 236](#)

4. **Faks Ayarları** sekmesini seçin ve ardından **Çözünürlük** ve **Direkt Gönd** gibi ayarları yapın.

[“Faks Ayarları” sayfa 249](#)

5. Faks üst ekranına  (**Ön ayrlar**) Ön ayrlar içine mevcut ayarları ve alıcıları kaydetmek için dokununuz. Bu ayarları istediğiniz zaman kolayca yüklemenizi sağlar.

Alıcıları belirleme şeklinizden (faks numarasının manüel olarak girilmesi gibi) bağımsız olarak alıcılar kaydedilmeyebilir.

6. Faksı göndermek için  ögesine dokununuz.

Not:

- Faks numarası meşgulse veya bazı sorunlar varsa bir dakika sonra yazıcı otomatik olarak yeniden arama yapar.
- Göndermeyi iptal etmek için  ögesine dokununuz.
- Yazıcı tarama ve göndermeyi eşzamanlı gerçekleştirdiği için renkli faks göndermek daha uzun sürer. Yazıcı renkli bir faks gönderirken, diğer özellikleri kullanamazsınız.

İlgili Bilgi

➔ [“Yürütülen Faks İşlerini Kontrol Etme” sayfa 262](#)

Alıcıları Seçme

Aşağıdaki yöntemleri kullanarak faks göndermek için **Alıcı** sekmesinde alıcıları belirtebilirsiniz.

Faks Numarasını Manüel Girme

Klavye ögesini girin, görüntülenen ekranda bir faks numarası girin ve sonra **Tamam** ögesine dokununuz.

- Bir duraklatma eklemek için (çevirme sırasında üç saniye için duraklatma) tire (-) girin.

- **Hat Türü** bölümünde bir harici erişim kodu belirlediyseniz, faks numarası başında gerçek harici erişim kodu yerine bir “#” (kare işareti) girin.

Not:

Faks numarasın manüel giremezseniz, **Güvenlik Ayarları** içinde **Direkt Arama Kısıtlamaları** ögesi **Açık** olarak ayarlanmıştır. Kişi listesinden veya gönderilen faks geçmişinden faks alıcılarınızı seçin.

Kişi listesinden alıcıları seçme

İrtibatlar öğesini seçin ve göndermek istediğiniz alıcıları seçin. Göndermek istediğiniz alıcı İrtibatlar içinde kayıtlı değilse kaydetmek için  öğesine dokununuz.

Gönderilen faks geçmişinden alıcıları seçme

Yakında öğesini seçin ve sonra bir alıcı seçin.

Alıcı sekmesindeki listeden alıcıları seçme

Ayarlar > İrtibatlar Yöneticisi > Sık içinde kayıtlı listeden bir alıcı seçin.

Not:

Seçtiğiniz veya girdiğiniz alıcıları silmek için LCD ekranda faks numarası alanına veya alıcı numarasına dokunarak alıcı listesini görüntüleyin, listeden alıcıyı seçin ve sonra **Kaldır** öğesini seçin.

İlgili Bilgi

- ➔ “Kişiler Kaydı” sayfa 86
- ➔ “Hedef Ayar Öğeleri” sayfa 88
- ➔ “Alıcı” sayfa 249

Çeşitli Faks Gönderme Yöntemleri





Taranan Görüntüyü Kontrol Ettikten Sonra Bir Faks Gönderme







Faks göndermeden önce LCD ekranda taranan görüntüyü önizleyebilirsiniz. (Yalnızca siyah beyaz fakslar)

1. Orijinalleri yerleştirin.
“Orijinalleri Yerleştirme” sayfa 150
2. Ana ekranda **Faksla** öğesini seçin.
3. Alıcıyı belirtin.
“Alıcıları Seçme” sayfa 236
4. **Faks Ayarları** sekmesini seçin ve sonra ayarları gerektiği gibi yapın.
“Faks Ayarları” sayfa 249

5.  öğesine dokunun ve ardından, taranmış belge görüntüsünü kontrol edin.

-     : Ekranı okların yönünde taşıır.

-   : Küçültür veya büyütür.

-   : Önceki veya sonraki sayfaya gider.

Not:

Direkt Gönd etkinleştirildiğinde, önizleme yapamazsınız.

Önizleme ekranına **Ayarlar > Genel Ayarlar > Faks Ayarları > Gönderme Ayarları > Faks Önizleme Görüntüleme Süresi** içinden ayarlanan süre kadar dokunulmadığında, faks otomatik gönderilir.

6. **Göndermeyi Başlat** öğesini seçin. Aksi halde **İptal** öğesini seçin

Not:

Gönderilen faksın görüntü kalitesi, alıcı makine özelliğine bağlı olarak önizlemede görüldenden farklı olabilir.

Alıcının Durumunu Onayladıktan Sonra Manüel Faks Gönderme

Numara çevirme, iletişim kurma ve iletim sırasında yazıcı hoparlöründen sesleri dinlerken faks gönderebilirsiniz.

1. Ana ekranda **Faksla** öğesini seçin.

2. **Faks Ayarları** sekmesinde gerekli ayarları yapın.

[“Faks Ayarları” sayfa 249](#)

3. **Alıcı** sekmesinde,  öğesine dokunun ve sonra alıcıyı belirtin.

Not:

Hoparlörün ses seviyesini ayarlayabilirsiniz.

4. Bir faks tonu duyduğunuzda, LCD ekranın sağ üst köşesinde **Gönder/ Al** öğesini seçin ve sonra **Gndr** öğesini seçin.

5. Faksı göndermek için  öğesine dokunun.

Harici Telefon Cihazından Arayarak Faks Gönderme

Faks göndermeden önce telefonda konuşmak istiyorsanız veya alıcının faks makinesi otomatik olarak faks geçmiyorsa bağlı telefonu kullanarak numarayı çevirip faks gönderebilirsiniz.

1. Bağlı telefonun ahizesini kaldırın ve ardından telefonu kullanarak alıcının faks numarasını çevirin.

Not:

Alıcı telefonu yanıtladığında alıcıyla konuşabilirsiniz.

2. Ana ekranda **Faksla** öğesini seçin.

3. **Faks Ayarları** üzerinde gerekli ayarları yapın.

[“Faks Ayarları” sayfa 249](#)

4. Bir faks tonu duyduğunuzda,  öğesine dokunun ve ardından ahizeyi kapatın.

Not:

Bağlı telefonu kullanarak bir numara çevrildiğinde, yazıcı tarama ve gönderme işlemini aynı anda gerçekleştirdiği için faks göndermek daha uzun sürer. Faks gönderirken, diğer özellikleri kullanamazsınız.

Faksları İstendiğinde Gönderme (Yoklama Gönd Kutusu)

Yazıcının yoklamalı gönderme kutusunda önceden tek renkli bir belgeyi depoluyorsanız, depolanan belge yoklamalı alma özelliği olan başka bir faks makinesinden istek üzerine gönderilebilir. En fazla 200 sayfa içeren bir belge depolayabilirsiniz.

İlgili Bilgi

➔ [“Yoklama Gönd:” sayfa 257](#)

Yoklama Gönd Kutusu Ögesini Ayarlama

Yoklama Gönd Kutusu kutusunda kaydetmeden bir belgeyi depolayabilirsiniz. Gerekirse aşağıdaki ayarları yapın.

1. Ana ekrandan **Faks Kutusu > Yoklama Gönd/ Pano** ögesini seçin.

2. **Yoklama Gönd** sekmesini seçin,  öğesine dokunun ve sonra **Ayarlar** ögesini seçin.

Not:

Bir parola giriş ekranı görüntülenirse parolayı girin.

3. **Göndr. Sonc. Bildir** gibi uygun ayarları yapın.

Not:

Kutu Açma Şifresi içinde bir parola ayarladıysanız, kutuyu bir sonraki açışınızda parolayı girmeniz istenecektir.

4. Ayarları uygulamak için **Tamam** ögesini seçin.

Yoklama Gönd Kutusunda Belge Depolama

1. Ana ekrandan **Faks Kutusu** ögesini ve ardından **Yoklama Gönd/ Pano** ögesini seçin.

2. **Yoklama Gönd** ögesini seçin.

Parola giriş ekranı görüntülenirse, kutuyu açmak için parolayı girin.

3. **Belge Ekle** öğesine dokunun.

4. Görüntülenen faks üst ekranında, faks ayarlarını kontrol edin ve sonra belgeyi taramak ve depolamak için  öğesine dokunun.

Depoladığınız belgeyi kontrol etmek için **Faks Kutusu > Yoklama Gönd/ Pano** ögesini seçin, kontrol etmek istediğiniz belgeyi içeren kutuyu seçin ve sonra **Belgeyi Denetle** ögesine dokunun. Görüntülenen ekranda, taranan belgeyi görüntüleyebilir, yazdırabilir veya silebilirsiniz.

Faksları İstendiğinde Gönderme (İlan Tahtası Kutusu)

Yazıcının ilan tahtası kutusunda önceden tek renkli bir belgeyi depoluyorsanız, depolanan belge alt adres/parola özelliğini destekleyen başka bir faks makinesinden istek üzerine gönderilebilir. Yazıcıda 10 adet ilan tahtası kutusu bulunmaktadır. Her kutuda en fazla 200 sayfa içeren bir belge depolayabilirsiniz. Bir ilan tahtası kutusu kullanmak için, bir belgeyi depolamak için en az bir kutunun önceden kaydedilmesi gerekir.

İlgili Bilgi

- ➔ “Kayıtlı Olmayan Duyuru Panosu:” sayfa 258
- ➔ “Kayıtlı Her Bülten Panosu” sayfa 259

Bülten Panosu Kutusunu Kaydetme

Önceden bir belgeyi depolamak için bir bülten panosu kutusu kaydetmeniz gerekir. Kutuyu kaydetmek için aşağıdaki adımları izleyin.

1. Ana ekrandan **Faks Kutusu > Yoklama Gönd/ Pano** ögesini seçin.
2. **Kayıtlı Olmayan Duyuru Panosu** adındaki kutulardan birini seçin.

Not:

Bir parola giriş ekranı görüntülenirse parolayı girin.

3. Ekrandaki öğeler için ayarları yapın.
 - Ad (Gerekli)** içinde bir ad girin
 - Alt adres (SEP)** içinde bir alt adres girin
 - Şifre (PWD)** içinde bir parola girin
4. **Göndr. Sonc. Bildir** gibi uygun ayarları yapın.

Not:

Kutu Açma Şifresi içinde bir parola ayarladıysanız, kutuyu bir sonraki açışınızda parolayı girmeniz istenecektir.

5. Ayarları uygulamak için **Tamam** ögesini seçin.

Ayarları değiştirmek veya kayıtlı kutuları silmek için ekranı görüntülemek için değiştirmek/silmek istediğiniz kutuyu seçin ve sonra  ögesine dokununuz.

İlan Tahtası Kutusunda Belge Depolama

1. Ana ekrandan **Faks Kutusu** ögesini ve ardından **Yoklama Gönd/ Pano** ögesini seçin.
2. Önceden kaydedilmiş ilan tahtası kutularından birini seçin.

Parola giriş ekranı görüntülenirse, kutuyu açmak için parolayı girin.
3. **Belge Ekle** ögesine dokununuz.
4. Görüntülenen faks üst ekranında, faks ayarlarını kontrol edin ve sonra belgeyi taramak ve depolamak için  ögesine dokununuz.

Depoladığınız belgeyi kontrol etmek için **Faks Kutusu > Yoklama Gönd/ Pano** ögesini seçin, kontrol etmek istediğiniz belgeyi içeren kutuyu seçin ve sonra **Belgeyi Denetle** ögesine dokununuz. Görüntülenen ekranda, taranan belgeyi görüntüleyebilir, yazdırabilir veya silebilirsiniz.

Tek Renkli Belgenin Çok Sayıda Sayfasını Gönderme (Direkt Gönd)

Bir faksı tek renkli olarak gönderirken, taranan belge geçici olarak yazıcı belleğine kaydedilir. Bu nedenle çok fazla sayfa göndermek, yazıcı hafızasının dolmasına ve faks göndermenin durdurulmasına neden olur. **Direkt Gönd** özelliğini etkinleştirerek bundan kaçınabilirsiniz ancak yazıcı tarama ve gönderme işlemini aynı anda gerçekleştirdiği için faks göndermek daha uzun sürer. Sadece bir alıcı bulunduğunda bu özelliği kullanabilirsiniz.

Menüye Erişme

Menüyü aşağıda yazıcının kontrol panelinde bulabilirsiniz.

Faksla > Faks Ayarları > Direkt Gönd

Faksı Yarıda Kesme ve Gönderme (Öncüklü Gönd)

Gönderilmeyi bekleyen diğer fakslardan önce acil bir belgeyi gönderebilirsiniz.

Not:

Yazıcı başka bir faks kabul edemediği için aşağıdakilerden biri gerçekleştirilirken belgenizi tercihli olarak gönderemezsiniz.

- Direkt Gönd** etkinleştirilmiş olarak bir siyah beyaz faks gönderme
- Renkli faks gönderme
- Bağlı bir telefondan çevirerek faks gönderme
- Bilgisayardan gönderilen bir faksı gönderme (bellekten gönderirken hariç)

Menüye Erişme

Menüyü aşağıda yazıcının kontrol panelinde bulabilirsiniz.

Faksla > Faks Ayarları > Öncüklü Gönd.

İlgili Bilgi

➔ [“Faks İşleri İçin Durum veya Günlükleri Kontrol Etme” sayfa 260](#)

Faksları Günün Belirtilen Zamanında Siyah Beyaz Gönderme (Faksı Daha Sonra Gönder)

Belirtilen zamanda faks gönderilecek şekilde ayarlayabilirsiniz. Gönderme zamanı belirtildiğinde sadece tek renkli fakslar gönderilebilir.

Menüye Erişme

Menüyü aşağıda yazıcının kontrol panelinde bulabilirsiniz.

Faksla > Faks Ayarları > Faksı Daha Sonra Gönder

Faksı Daha Sonra Gönder ögesini etkinleştirin ve sonra faksı göndermek için günün saatini belirtin.

Not:

Variş için belirtilen süre için yazıcı beklerken faksı iptal etmek için  ögesinden iptal edin.

İlgili Bilgi

➔ [“Faks İşleri İçin Durum veya Günlükleri Kontrol Etme” sayfa 260](#)

ADF’yi Kullanarak Farklı Boyutta Belgeler Gönderme (Ksntsz. Tara (ADF))

Orijinalleri tek tek yerleştirerek veya orijinalleri ADF’ye boyuta göre yerleştirerek faksları gönderirken, A3, B4 veya A4 gibi orijinal boyutlarında bir belge olarak gönderebilirsiniz.

Not:

- Ksntsz. Tara (ADF)** etkinleştirilmese bile, aşağıdaki koşulların tümü karşılandığında yalnızca orijinal boyutları gönderebilirsiniz.
 - Karışık belgeler yalnızca A3 yatay boyut ve A4 dikey boyutta orijinalleri içerir.
 - **Oto Dönüş, Açık** olarak ayarlanır (varsayılan ayar **Açık**)
 - **Direkt Gönd, Kplı** olarak ayarlanır (varsayılan ayar **Kplı**)
- ADF’ye farklı boyuttaki orijinalleri karışık olarak yerleştirirseniz, orijinaler aralarındaki en geniş sayfanın genişliğinde ve her bir orijinalin uzunluğunda gönderilir.

1. Aynı boyutta orijinallerin ilk grubunu yerleştirin.
2. Ana ekranda **Faksla** ögesini seçin.
3. Alıcıyı belirtin.
[“Alıcıları Seçme” sayfa 236](#)
4. **Faks Ayarları** sekmesini seçin ve sonra bunu **Açık** olarak ayarlamak için **Ksntsz. Tara (ADF)** ögesine dokununuz.
Gerekirse çözünürlük ve gönderme yöntemi gibi ayarları da yapabilirsiniz.
5.  (**Gndr**) ögesine dokununuz.
6. İlk orijinal setini tarama tamamlandığında ve kontrol panelinde sonraki orijinal setini taramanızı isteyen bir mesaj görüntülediğinde, sonraki orijinalleri ayarlayın ve sonra **Taramayı Başlat** ögesini seçin.

Not:

Sonraki orijinalleri ayarlamamız istendikten sonra yazıcıya **Sonraki Orijinal İçin Bekleme Süresi** içinde belirtilen süre kadar dokunmazsanız, yazıcı depolamayı durdurur ve belgeyi göndermeye başlar.

Alt Adres (SUB) ve Şifre (SID) ile Faks Gönderme

Alıcının faks makinesinde gizli faksları veya röle fakslarını alma özelliği varsa faksları alıcının faks makinesindeki gizli kutularına veya röle kutularına gönderebilirsiniz. Alıcılar bunları güvenli bir şekilde alabilir veya bunları belirtilen faks hedeflerine iletebilir.

1. Orijinalleri yerleştirin.
2. Ana ekranda **Faksla** ögesini seçin.

3. **İrtibatlar** ögesini seçin ve kayıtlı alt adres ve parola ile bir alıcı seçin.
Bir alt adres ve parolayla gönderildiyse alıcıyı **Yakında** içinden de seçebilirsiniz.
4. **Faks Ayarları** sekmesini seçin ve ardından, çözünürlük ve gönderme yöntemi gibi gereken ayarları yapın.
“Faks Ayarları” sayfa 249
5. Faksı gönderin.

İlgili Bilgi

→ “Kişiler Kaydı” sayfa 86



Aynı Belgeleri Birden Fazla Kez Gönderme

Faksları yazıcıda depolanan belgeleri kullanarak gönderebileceğinizden, aynı belgeyi sık sık göndermeniz gerektiğinde belgeleri tararken harcanan zamanı kazanabilirsiniz. 200 sayfaya kadar olan tek bir belgeyi tek renkli olarak kaydedebilirsiniz. Yazıcının depolanan belge kutusunda 10 belge depolayabilirsiniz.

Not:

10 belge kaydetme depolanan belgelerin dosya boyutu gibi kullanım koşullarına göre mümkün olmayabilir.

Alıcıyı Belirtmeden Faksı Kaydetme (Fks Verilerni Kydt)

1. Orijinalleri yerleştirin.
2. Ana ekranda **Faks Kutusu** ögesini seçin.
3. **Saklanan Belgeler**, sekmesini seçin  (Kutu Menüsü) ve sonra **Fks Verilerni Kydt** ögesini seçin.
4. Görüntülenen **Faks Ayarları** sekmesinde, çözünürlük ayarları gerektiği gibi yapabilirsiniz.
5. Belgeyi depolamak için  ögesine dokununuz.

Bir belgeyi kaydetme işlemi tamamlandıktan sonra, **Faks Kutusu** > **Saklanan Belgeler** ögesini seçerek ve sonra belgenin kutusuna dokunarak taranan görüntüyü önizleyebilirsiniz ya da belge kutusunun sağındaki  ögesine dokunarak silebilirsiniz.

Depolanan Belge Özelliğini Kullanarak Faks Gönderme

1. Ana ekrandan **Faks Kutusu** ögesini ve ardından, **Saklanan Belgeler** ögesini seçin.
2. Göndermek istediğiniz belgeyi seçin, belgenin içeriğini kontrol edin ve ardından, **Göndermeyi Başlat** ögesini seçin.
Gönderildikten sonra bu belge silinsin mi? mesajı görüntülediğinde, **Evet** veya **Hayır** ögesini seçin.
3. Alıcıyı belirtin.
4. **Faks Ayarları** sekmesini seçin ve ardından, gönderme yöntemi gibi gereken ayarları yapın.
“Faks Ayarları” sayfa 249

5. Faksı göndermek için  ögesine dokununuz.

İlgili Bilgi

- ➔ “Saklanan Belgeler:” sayfa 255
- ➔ “Faks İşleri İçin Durum veya Günlükleri Kontrol Etme” sayfa 260

Yazıcıda Faksları Alma

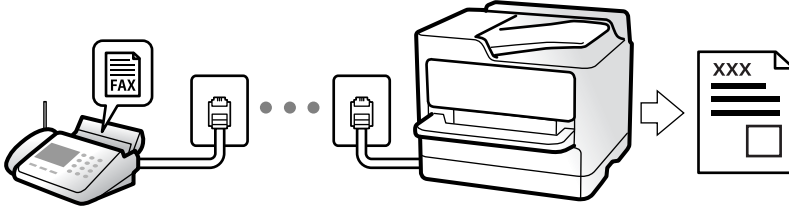

Yazıcı telefon hattına bağlanırsa ve Faks Ayrılır Shrbazı kullanılarak temel ayarlar tamamlandıysa faksları alabilirsiniz.

Alınan faksları kaydedebilir, onları yazıcı ekranında kontrol edebilir ve iletebilirsiniz.

Alınan fakslar yazıcının başlangıç ayarlarında yazdırılır.

Faks ayarlarının durumunu kontrol etmek istediğinizde **Faksla** >  (Daha) > **Faks Raporu** > **Faks Ayrıları Listesi** ögesini seçerek bir **Faks Ayrıları Listesi** yazdırın.

Not:

- Faks alırken aşağıdakileri yapamazsınız.
 - Aynı hat üzerinden aynı anda diğer faksları al
 - Faksları aynı hatta gönder
- Faks gönderme işlemlerini (iş ayırma aşamasına kadar) faks alırken bile gerçekleştirebilirsiniz.
Ancak, **Beklemede** yada **Direkt Gönd** kullanarak gönderme gibi rezerve edilemeyen işler için faks gönderme işlemleri gerçekleştirilemezsiniz.

Gelen Faksları Alma

Alma Modu içinde iki seçenek vardır.

İlgili Bilgi

- ➔ “Manuel Modunu Kullanma” sayfa 244
- ➔ “Oto Modunu Kullanma” sayfa 245

Manuel Modunu Kullanma

Bu mod temel olarak telefon aramaları yapmak içindir, ancak ayrıca faks içindir de.

Faks Alma

Telefon çaldığında, ahizeyi kaldırarak çalmayı manüel yanıtlayabilirsiniz.

- Bir faks sinyali duyduğunuzda (baud):

Yazıcının ana ekranında **Faksla** ögesini seçin, **Gönder/ Al > Al** ögesini seçin ve sonra **◇** ögesine dokununuz. Yazıcı faks almayı başlattığında ahizeyi kapatabilirsiniz.

- Çalma sesli arama içinse:

Telefona normal şekilde yanıt verebilirsiniz.

Yalnızca Bağlı Telefonu Kullanarak Faksları Alma

Uzaktan Alma ögesi ayarlandığında, faksları **Bşlt Kodu** ögesini girerek alabilirsiniz.

Telefon çaldığında, ahizeyi kaldırın. Bir faks tonu (baud) duyduğunuzda, iki basamaklı **Bşlt Kodu** ögesini çevirin ve sonra ahizeyi kapatın. Başlangıç kodunu bilmiyorsanız, yöneticiye sorun.

Oto Modunu Kullanma

Bu mod aşağıdaki kullanımlar için hattı kullanmanızı sağlar.

- Yalnızca faks işlemi için hattı kullanma (harici telefon gerekli değil)
- Hattı temel olarak faks için ve bazen telefon için kullanma

Harici Telefon Aygıtı Olmadan Faksları Alma

Yazıcı **Yanıt İçin Zil Sayısı** içinde ayarladığınız çalma sayısı tamamlandığında faksları almak için otomatik değişir.

Harici Telefon Aygıtı ile Faksları Alma

Harici telefon aygıtı olan bir yazıcı şu şekilde çalışır.

- Telesekreter **Yanıt İçin Zil Sayısı** içinde ayarlanan çalma sayısı içinde yanıt verdiğinde:
 - Çalma faks içinse: Yazıcı otomatik olarak faksları almaya geçer.
 - Çalma sesli arama içinse: Telesekreter sesli aramaları alabilir ve sesli mesajları kaydedebilir.
- Yanıt İçin Zil Sayısı** içinde ayarlanan çalma sayısı içinde ahizeyi kaldırdığınızda:
 - Çalma faks içinse: Yazıcı faksları almaya otomatik başlayana kadar hattı tutun. Yazıcı faks almayı başlattığında ahizeyi kapatabilirsiniz. Anında faks almayı başlatmak için **Manuel** için olanla aynı adımları kullanın. **Manuel** için olanla aynı adımları kullanarak faksları alabilirsiniz. Ana ekrandan **Faksla** ögesini seçin ve sonra **Gönder/ Al > Al** ögesini seçin. Sonra, **◇** ögesine dokununuz ve sonra ahizeyi kapatın.
 - Çalma sesli arama içinse: Telefonu normal olarak yanıtlayabilirsiniz.
- Çalma durduğunda ve yazıcı otomatik olarak faks almaya geçtiğinde:
 - Çalma faks içinse: Yazıcı faksları almaya başlar.
 - Çalma sesli arama içinse: Telefonu yanıtlayamazsınız. Kişiden sizi geri aramasını isteyin.

Not:

Telesekreteri yanıtlamak için çalma sayısını **Yanıt İçin Zil Sayısı** içinde ayarlanan sayıdan daha düşük bir sayıya ayarlayın. Yoksa telesekreter, sesli mesajları kaydetmek için sesli çağrılarını kabul edemez. Telesekreteri ayarlama hakkında ayrıntılar için telesekreterle sağlanan kılavuza bakın.

Telefon Araması Yaparak Faksları Alma

Faks numarasını arayarak başka bir faks makinesinde kayıtlı faksı alabilirsiniz.

İlgili Bilgi

- ➔ “Gönderenin Durumunu Onayladıktan Sonra Faksları Alma” sayfa 246
- ➔ “Yoklamayla Faks Alma (Yoklama Al)” sayfa 246
- ➔ “Alt Adresle (SEP) ve Parolayla Password (PWD) Panodan Faksları Alma (Yoklama Al)” sayfa 247

Gönderenin Durumunu Onayladıktan Sonra Faksları Alma

Numara çevirme, iletişim kurma ve iletim sırasında yazıcı hoparlöründen sesleri dinlerken faks alabilirsiniz. Sesli kılavuzu takip ederek bir faks bilgi servisinden bir faks almak istediğinizde bu özelliği kullanabilirsiniz.

1. Ana ekranda **Faksla** ögesini seçin.

2.  ögesine dokunun ve sonra göndereni belirtin.

Not:

Hoparlörün ses seviyesini ayarlayabilirsiniz.

3. Gönderen çağrınızı yanıtlayana kadar bekleyin. Bir faks tonu duyduğunuzda, LCD ekranın sağ üst köşesinde **Gönder/ Al** ögesini seçin ve sonra **Al** ögesini seçin.

Not:

Faks bilgi servisinden bir faks alırken ve sesli yönlendirmeyi duyduğunuzda, yazıcı işlemleri için yönlendirmeyi uygulayın.

4. Faks almaya başlamak için  ögesine dokunun.

Yoklamayla Faks Alma (Yoklama Al)

Faks numarasını arayarak başka bir faks makinesinde kayıtlı faksı alabilirsiniz. Bir faks bilgi hizmetinden belge almak için bu özelliği kullanın.

Not:

- Faks bilgi hizmetlerinde, faksı almak için izlemeniz gereken bir sesli yönlendirme özelliği varsa bu özelliği kullanamazsınız.*
- Sesli yönlendirme kullanan bir faks bilgi hizmetinden bir belge alacaksanız, faks numarasını **Beklemede** özelliğini ya da bağlı telefonu kullanarak çevirin ve telefonu ve yazıcıyı sesli yönlendirmeye uygun şekilde çalıştırın.*

1. Ana ekranda **Faksla** ögesini seçin.

2.  (Daha) ögesine dokunun.

3. **Uzatılmış Faks** ögesini seçin.

4. Bunu **Yoklama Al** olarak ayarlamak için **Açık** kutusuna dokunun.

5. **Kapat** ögesine dokunun ve sonra **Kapat** ögesine yeniden dokunun.

6. Faks numarasını girin.



Not:

Faks numarasın manüel giremezseniz, **Güvenlik Ayarları** içinde **Direkt Arama Kısıtlamaları** ögesi **Açık** olarak ayarlanır. Kişi listesinden veya gönderilen faks geçmişinden faks alıcılarını seçin.

7. **Yoklama AI** başlatmak için  düğmesine dokununuz.

Alt Adresle (SEP) ve Parolayla Password (PWD) Panodan Faksları Alma (Yoklama AI)

Bir gönderini arayarak faksları bir alt adres (SEP) ve parola (PWD) özelliğiyle gönderenin faks makinesindeki bir panodan alabilirsiniz. Bu özelliği kullanmak için kişiyi önceden kişi listesinde alt adres (SEP) ve parola (PWD) ile kaydedin.

1. Ana ekranda **Faksla** ögesini seçin.
2.  (Daha) ögesini seçin.
3. **Uzatılmış Faks** ögesini seçin.
4. **Yoklama AI** ögesine dokunarak bunu **Açık** olarak ayarlayın.
5. **Kapat** ögesine dokununuz ve sonra **Kapat** ögesine yeniden dokununuz.
6. **İrtibatlar** ögesini seçin ve sonra hedef panoyla eşleştirmek için kişiyi kayıtlı alt adres (SEP) ve parolayla (PWD) seçin.
7. **Yoklama AI** başlatmak için  düğmesine dokununuz.

İlgili Bilgi

➔ [“Kişiler Kaydı” sayfa 86](#)

Alınan Faksları Kaydetme ve İletme

Özelliklerin Özeti

Kuruluşunuzun bir yazıcı yöneticisi varsa yazıcı ayarlarının durumunu kontrol etmek için yöneticinize başvurun.

Alınan Faksları Yazıcıya Kaydetme

Alınan fakslar yazıcıya kaydedilebilir ve bunları yazıcının ekranında görüntüleyebilirsiniz. Yalnızca yazdırmak istediğiniz faksları yazdırabilir ve gereksiz faksları silebilirsiniz.

Alınan Faksları Yazıcı Haricindeki Hedeflere Kaydetme ve/veya İletme

Aşağıdakiler hedefler olarak ayarlanabilir.

- Bilgisayar (PC-FAKS alımı)
- Harici bellek aygıtı

- E-posta adresi
- Bir ağdaki paylaşılan klasör
- Bulut hizmeti (çevrimiçi depolama alanı)
- Başka bir faks makinesi

Not:

- Faks verileri, bulut hizmetleri ve diğer faks makineleri dışında PDF veya TIFF dosyası olarak kaydedilir.
- Faks verileri bulut hizmetleri için PDF dosyası olarak kaydedilir.
- Renkli belgeler başka bir faks makinesine iletilemez. Bunlar, iletilemeyen belgeler olarak işlenir.

Alt Adres ve Parola Gibi Alınan Faksları Koşullara Göre Sıralama

Alınan faksları Gelen Kutusuna veya bülten pano kutularına sıralayabilir ve kaydedebilirsiniz. Alınan faksları yazıcı haricindeki hedeflere de iletebilirsiniz.

- E-posta adresi
- Bir ağdaki paylaşılan klasör
- Bulut hizmeti (çevrimiçi depolama alanı)
- Başka bir faks makinesi

Not:

- Faks verileri, bulut hizmetleri ve diğer faks makineleri dışında PDF veya TIFF dosyası olarak kaydedilir.
- Faks verileri bulut hizmetleri için PDF dosyası olarak kaydedilir.
- Renkli belgeler başka bir faks makinesine iletilemez. Bunlar, iletilemeyen belgeler olarak işlenir.
- Yazıcıda ayarlanan kaydetme/iletme koşullarını yazdırabilirsiniz. Ana ekranda **Faksla** ögesini seçin ve sonra  (Daha) > **Faks Raporu** > **Koşullu Kaydet/İlet listesi** ögesini seçin.

İlgili Bilgi

- ➔ “Alınan Faksları Kaydetme ve İletme Ayarları” sayfa 125
- ➔ “Alınan Faksları Belirli Koşullarla Kaydetme ve İletme Ayarları” sayfa 129
- ➔ “Yazıcının LCD Ekranında Alınan Faksları Görüntüleme” sayfa 248

Yazıcının LCD Ekranında Alınan Faksları Görüntüleme

Alınan faksları yazıcının ekranında görüntülemek için yazıcıda önceden ayarları yapmanız gerekir.

“Faks Almak için Kaydetme Ayarlarını Yapma” sayfa 126

1. Ana ekranda **Faks Kutusu** ögesini seçin.





Not:

Okunmamış alınan fakslar olduğunda, okunmamış belgelerin sayısı ana ekrandaki  ögesinde görüntülenir.

2. **Gln kts/ Gizli** ögesini seçin.
3. Görüntülemek istediğiniz gelen kutusu veya gizli kutusunu seçin.
4. Gelen kutusu veya gizli kutusu parola korumalıysa gelen kutusu parolasını veya gizli kutusu parolasını girin.

5. Listedeki görüntülemek istediğiniz faksı seçin.

Faks içeriği görüntülenir.

-  : Görüntüyü sağa 90 derece döndürür.
-  : ekranı okların yönünde taşır.
-  : küçültür veya büyütür.
-  : önceki veya sonraki sayfaya gider.
-  : Kaydetme ve iletme gibi menüleri görüntüler.
- Çalıştırma simgelerini gizlemek için önizleme ekranında simgeler hariç herhangi bir yere dokununuz. Simgeleri görüntülemek için yeniden dokununuz.

6. Görüntülediğiniz belgeyi yazdırmayı veya silmeyi seçin ve sonra ekrandaki talimatları uygulayın.



Önemli:

Yazıcıda bellek yetersiz kaldığında faks alma ve gönderme devre dışı bırakılır. Okunmuş veya yazdırmış olduğunuz belgeleri silin.

İlgili Bilgi

➔ “Gln kts/ Gizli” sayfa 254

➔ “Yönetici Parolasının Varsayılan Değeri” sayfa 19

Fakslama İçin Menü Seçenekleri

Alıcı

Kontrol panelindeki menüleri aşağıda açıklandığı gibi seçin.

Faksla > Alıcı

Klavye:

Bir faks numarasını manüel olarak girin.

İrtibatlar:

Kişi listesinden bir alıcı seçin. Bir kişi de ekleyebilir veya düzenleyebilirsiniz.

Yakında:

Gönderilen faks geçmişinden bir alıcı seçin. Alıcıyı kişi listesine de ekleyebilirsiniz.

Faks Ayarları

Kontrol panelindeki menüleri aşağıda açıklandığı gibi seçin.

Faksla > Faks Ayarları

Hızlı Çalıştırma Düğmesi:

Ayarlar > Genel Ayarlar > Faks Ayarları > Hızlı Çalıştırma Düğmesi içinde **İletim Günlüğü** ve **Orijinal Tür** gibi üç sık kullanılan öğeye kadar atama, **Faks Ayarları** sekmesinin en üstünde öğeleri görüntüler.

Tarama Ayarları:

Çözünürlük:

Gönderilen faks çözünürlüğünü seçin. Yüksek bir çözünürlük seçerseniz, veri boyutu büyür ve faksı gönderme zaman alır.

Yoğunluk:

Gönderilen faksın yoğunluğunu ayarlar. + yoğunluğu koyulaştırır ve - açar.

Orijinal Tür:

Orijinalinizin türünü seçin.

Arkaplan Gider:

Arkaplanın koyuluğunu seçin. Arkaplanı açmak (beyazlaştırmak) için + ögesine dokununuz ve karartmak (siyahlaştırmak) için - ögesine dokununuz.

Oto ögesini seçerseniz, orijinalerin arkaplan renkleri algılanır ve otomatik çıkarılır veya aydınlatılır. Arkaplan rengi çok koyuysa veya algılanmadıysa düzgün uygulanmaz.

Keskinlik:

Resmin dış hatlarını geliştirir veya odak dışı bırakır. + netliği artırır ve - netliği kaldırır.

ADF 2 Taraflı:

ADF kısmına yerleştirilen orijinalerin her iki tarafını tarar ve tek renkli faks gönderir.

Ksntsz. Tara (ADF):

Orijinalleri tek tek yerleştirip veya boyuta göre orijinalleri yerleştirip faksları göndererek, orijinal boyutlarında bir belge olarak gönderebilirsiniz.

[“ADF’yi Kullanarak Farklı Boyutta Belgeler Gönderme \(Ksntsz. Tara \(ADF\)\)” sayfa 242](#)

Özgün Boyut (Cam):

tarayıcı camı üzerine yerleştirdiğiniz orijinalin boyutu ve yönünü seçin.

Renk Modu:

Renkli veya tek renk taramayı seçin.

Faks Gönd Ayarları:

Direkt Gönd:

Orijinalleri tararken bir tek renkli faks gönderir. Çok sayıda sayfa gönderirken taranan orijinaler yazıcının belleğinde geçici olarak depolanmadığından, bellek yetersizliğinden oluşan yazıcı hatalarından kaçınabilirsiniz. Bu özelliği kullanarak göndermenin bu özelliği kullanmadığınızda daha uzun süreceğini unutmayın.

Bu özelliği şu durumlarda kullanamazsınız:

- ADF 2 Taraflı** seçeneğini kullanarak faks gönderme
- Bir faksı birden fazla alıcıya gönderme

[“Tek Renkli Belgenin Çok Sayıda Sayfasını Gönderme \(Direkt Gönd\)” sayfa 241](#)

Öncüklü Gönd:

Bekleyen diğer fakslar gönderilmeden önce geçerli faksı gönderir.

[“Faksı Yarıda Kesme ve Gönderme \(Öncüklü Gönd\)” sayfa 241](#)

Faksı Daha Sonra Gönder:

Belirlediğiniz bir zamanda bir faks gönderir. Bu seçenek kullanılırken yalnızca tek renkli faks kullanılabilir.

[“Faksları Günün Belirtilen Zamanında Siyah Beyaz Gönderme \(Faksı Daha Sonra Gönder\)” sayfa 241](#)

Gönderen Bilgisi Ekle:

Gönderen Bilgisi Ekle:

Giden faksta başlık bilgilerini (gönderen adı ve faks numarası) eklemek istediğiniz konumu veya bilgileri eklememeyi seçin.

- Kapalı:** Başlık bilgisi olmadan bir faks gönderir.
- Görüntünün Dışı:** Faksın üst beyaz kenar boşluğunda başlık bilgileri içeren bir faks gönderir. Bu, başlığın taranan resmin üstüne binmesini önler, ancak alıcının aldığı faks orijinalerin boyutuna bağlı olarak iki sayfaya yazdırılabilir.
- Görüntünün İç:** Taranan resmin en üstünden yaklaşık 7 mm aşağıya başlık bilgileriyle bir faks gönderir. Başlık görüntünün üzerine binebilir, ancak alıcının aldığı faks iki belgeye bölünmez.

Fks Üstbilgisi:

Alıcı için başlığı seçin. Bu özelliği kullanmak için birden fazla başlığı önceden kaydetmeniz gerekir.

Ek Bilgiler:

Eklemek istediğiniz bilgiyi seçin. **Telefon Numaranız**, **Hedef Listesi** ve **Hiçbiri** içinden birini seçebilirsiniz.

Göndr. Sonc. Bildir:

Bir faks gönderdikten sonra bir bildirim gönderir.

Alıcı:

Faks gönderdikten sonra bir bildirim göndermek için kişiler listesinden bir alıcı seçin.

İletim Raporu:

Faks gönderdikten sonra bir iletişim raporu yazdırır.

Hatalı Yazdırma bir hata oluştuğunda yalnızca bir rapor yazdırır.

Rapora Görüntü Ekle öğesi **Ayarlar > Genel Ayarlar > Faks Ayarları > Rapor Ayarları** içinde ayarlandığında, raporla hatalar içeren faks da yazdırılır.

Yedekle:

Otomatik olarak taranan ve yazıcının belleğine kaydedilen gönderilen faksın bir yedeğini kaydeder. Yedekleme özelliği aşağıdaki durumlarda kullanılabilir.

- Tek renkli faks gönderme
- Faksı Daha Sonra Gönder** özelliğini kullanarak bir faks gönderme
- Toplu Gönd** özelliğini kullanarak bir faks gönderme
- Fks Verilerini Kydt** özelliğini kullanarak bir faks gönderme

Yedekleme Hedefi:

Yedekleme hedefini seçin.

Daha

Ana ekranda **Faksla** ögesinde  seçildiğinde **Daha** menüsü görüntülenir.

İletim Günlüğü:

Gönderilen veya alınan faks işlerinin geçmişini kontrol edebilirsiniz.

Gönderilen ve alınan faks işlerinin geçmişini **Job/Status** içinden de kontrol edebileceğinizi unutmayın.

Faks Raporu:

Son İletim:

Yoklamayla gönderilen veya alınan önceki faks için bir rapor yazdırır.

Faks Günlüğü:

Bir iletim raporu yazdırır. Aşağıdaki menüyü kullanarak bu raporu otomatik olarak yazdırmayı seçebilirsiniz.

Ayarlar > Genel Ayarlar > Faks Ayarları > Rapor Ayarları > Faks Günlüğü Otomatik Yazdır

Kayıtlı Faks Belgeleri:

Tamamlanmamış işler gibi yazıcı belleğine kaydedilen faks belgelerinin bir listesini yazdırır.

Faks Ayrımlı Listesi:

Mevcut faks ayarlarını yazdırır.

Koşullu Kaydet/İlet listesi:

Koşullu Kaydetme/İletme Listesini yazdırır.

Protokol İzlemesi:

Gönderilen veya alınan önceki faks için ayrıntılı bir rapor yazdırır.

Uzatılmış Faks:

Yoklama Al:

Bu **Açık** olarak ayarlandığında ve gönderenin faks numarasını aradığınızda, gönderenin faks makinesinden belgeleri alabilirsiniz.

[“Yoklamayla Faks Alma \(Yoklama Al\)” sayfa 246](#)

Yoklama Gönd/ Pano:

Bu, yoklama gönderme kutusu veya bülten panosu kutusu seçilerek **Açık** olarak ayarlandığında, **Faks Ayarları** sekmesinde  ögesine dokunarak seçtiğiniz belgeleri kutuya tarayabilir veya depolayabilirsiniz.

Bir belgeyi yoklama gönderme kutusuna depolayabilirsiniz.

[“Faksları İstendiğinde Gönderme \(Yoklama Gönd Kutusu\)” sayfa 239](#)

Yazıcıda 10 bülten panosuna kadar 10 kadar belge depolayabilirsiniz, ancak belgeleri depolamadan önce bunları **Faks Kutusu** içinden kaydetmeniz gerekir.

[“Faksları İstendiğinde Gönderme \(İlan Tahtası Kutusu\)” sayfa 240](#)

Fks Verilerni Kydt:

Bu, **Açık** olarak ayarlandığında ve **Faks Ayarları** sekmesinde  ögesine dokunduğunuzda, belgeleri **Saklanan Belgeler** kutusuna tarayabilir ve depolayabilirsiniz. En fazla 10 belge depolayabilirsiniz.

Belgeleri **Faks Kutusu** içinden **Saklanan Belgeler** kutusuna da tarayabilir ve kaydedebilirsiniz.

[“Alıcıyı Belirtmeden Faksı Kaydetme \(Fks Verilerni Kydt\)” sayfa 243](#)

Faks Kutusu:

Ana ekranda **Faks Kutusu** ögesine erişir.

Faks Kutusu aşağıdaki kutuları içerir.

- Gelen Kutusu
- Gizli Kutuları
- Saklanan Belgeler Kutusu
- Yoklama Gönd Kutusu
- İlan Tahtası Kutusu

[“Faks Kutusu İçin Menü Seçenekleri” sayfa 254](#)

Faks Ayarları:

Ayarlar > **Genel Ayarlar** > **Faks Ayarları** ögesine erişir. Ayar menüsüne bir yazıcı yöneticisi olarak erişin.

[“Faks Ayarları” sayfa 408](#)

Faks Kutusu İçin Menü Seçenekleri

Gln kts/ Gizli

Ana ekranda **Faks Kutusu** içinde **Gln kts/ Gizli** ögesini bulabilirsiniz.

Gln kts ve Gizli Kutuları (Liste)

Gln kts ve gizli kutuları **Faks Kutusu > Gln kts/ Gizli** içindedir.

Gelen kutusuna ve gizli kutusuna toplamda 200 kadar belgeyi kaydedebilirsiniz.





Bir Gelen Kutusu kullanabilir ve 10 kadar gizli kutusu kaydedebilirsiniz. Kutu adı kutuda görüntülenir. **Gizli XX** her gizli kutusunun varsayılan adıdır.

Gln kts ve Gizli Kutuları

Alınan tarihe, gönderen adına ve sayfalara göre alınan faks listesini görüntüler.

Listeden fakslardan birine dokunma önizleme ekranını açar, faksın içeriğini kontrol edebilirsiniz. Önizlerken faksı yazdırabilir veya silebilirsiniz.

önizleme ekranı

-  : Küçültür veya büyütür.
-  : Görüntüyü sağa 90 derece döndürür.
-  : Ekranı okların yönünde taşır.
-  : Önceki veya sonraki sayfaya gider.

Çalıştırma simgelerini gizlemek için önizleme ekranında simgeler hariç herhangi bir yere dokununuz. Simgeleri görüntülemek için yeniden dokununuz.

(Menü)

- Bellek Aygıtına Kaydet
- İlet(E-posta)
- İlet(Ağ Klasörü)
- İlet(Bulut)
- Faks Gönder
- Ayrıntılar

Tamamlandığında Sil mesajı görüntülendiğinde, **Bellek Aygıtına Kaydet** veya **İlet(E-posta)** gibi işlemleri tamamladıktan sonra faksları silmek için **Açık** ögesini seçin.

(Kutu Menüsü)

Tmnü Yzdr:

Bu, yalnızca kutuda depolanan fakslar olduğunda görüntülenir. Kutudaki tüm faksları yazdırır. **Tamamlandığında Sil** içinde **Açık** ögesini seçme yazdırma tamamlandığında tüm faksları siler.

Tümünü Bellek Aygıtı kısmına kaydet:

Bu, yalnızca kutuda depolanan fakslar olduğunda görüntülenir. Tüm faksları kutudaki harici bellek aygıtlarına kaydeder. **Tamamlandığında Sil** içinde **Açık** ögesini seçme kaydetme tamamlandığında tüm belgeleri siler.

Tüm Okunanları Sil:

Kutuda belgeler varken bu görüntülenir. Kutudaki tüm okunmuş belgeleri siler.

Tüm Okunmayanları Sil:

Kutuda belgeler varken bu görüntülenir. Kutudaki tüm okunmamış belgeleri siler.

Tmnü Sil:

Bu, yalnızca kutuda depolanan fakslar olduğunda görüntülenir. Kutudaki tüm faksları siler.

Ayarlar:

Aşağıdaki öğeler **Gln kts > Kutu Menüsü > Ayarlar** ögesini seçtiğinizde görüntülenir.

- Bellek dolu için Seçenekler: Gelen Kutusu dolduktan sonra gelen faksları azaltmak yazdırmak veya düşürmek için bir seçenek seçin.
- Gln Kts Parola Ayarları: Bir parola ayarlayabilir veya değiştirebilirsiniz.
- Alınan Faksları Otomatik olarak Sil: **Açık** ögesini seçme belirli bir süre sonra otomatik olarak gelen kutusundaki alınan faks belgelerini siler. **Faks Ayarlarını İzle** ögesi seçildiğinde aşağıdaki ayarlar kullanılır.
Ayarlar > Genel Ayarlar > Faks Ayarları > Ayarları Al > Kaydetme/İletme Ayarları > Genel Ayarlar > Kutu Belge Silme Ayarları

Aşağıdaki öğeler gizli bir kutuyu seçtiğinizde ve **Kutu Menüsü > Ayarlar** ögesini seçtiğinizde görüntülenir.

- Ad: Gizli kutusu için bir ad girin.
- Kutu Açma Şifresi: Bir parola ayarlayabilir veya değiştirebilirsiniz.
- Alınan Faksları Otomatik olarak Sil: **Açık** ögesini seçme belirli bir süre sonra otomatik olarak gelen kutusundaki alınan faks belgelerini siler.

Kutuyu Sil:

Bu öge sadece bir gizli kutu seçtiğinizde ve **Kutu Menüsü** seçeneğini belirlediğinizde görüntülenir. Gizli Kutular için geçerli ayarları temizler ve saklanan tüm belgeleri siler.

İlgili Bilgi

- ➔ “Alınan Faksları Kaydetme ve İletme Ayarları” sayfa 125
- ➔ “Alınan Faksları Belirli Koşullarla Kaydetme ve İletme Ayarları” sayfa 129
- ➔ “Faks İş Geçmişini Kontrol Etme” sayfa 262

Saklanan Belgeler:

Ana ekranda **Faks Kutusu** içinde **Saklanan Belgeler** ögesini bulabilirsiniz.

Tek bir belgenin tek renkli 200 kadar sayfasını ve kutuda 10 kadar belgeyi depolayabilirsiniz. Aynı belgeyi sık göndermeniz gerektiğinde belgeleri taramakla harcadığınız zamandan tasarruf etmenizi sağlar.

Not:









Kaydedilen belgelerin boyutu gibi kullanım koşullarına göre 10 belgeyi kaydedemeyebilirsiniz.

Saklanan Belgeler Kutusu

Depolanan tarih ve sayfalar ile depolanan belge listesini görüntüleyin.

Listeden depolanan belgelerden birine dokunma önizleme ekranını görüntüler. Faks gönderme ekranına gitmek için **Göndermeyi Başlat** ögesine dokunun veya önizlerken belgeyi silmek için **Sil** ögesine dokunun.

önizleme ekranı

-   : Küçültür veya büyütür.
-  : Görüntüyü sağa 90 derece döndürür.
-     : Ekranı okların yönünde taşır.
-   : Önceki veya sonraki sayfaya gider.

Çalıştırma simgelerini gizlemek için önizleme ekranında simgeler hariç herhangi bir yere dokunun. Simgeleri görüntülemek için yeniden dokunun.

(Menü)

- Bellek Aygıtına Kaydet
- İlet(E-posta)
- İlet(Ağ Klasörü)
- İlet(Bulut)
- Yazdır

Tamamlandığında Sil mesajı görüntülediğinde, **Bellek Aygıtına Kaydet** veya **İlet(E-posta)** gibi işlemleri tamamladıktan sonra faksları silmek için **Açık** ögesini seçin.

(Kutu Menüsü)

Fks Verilerni Kydt:

Faksla > Faks Ayarları sekmesi için ekranı görüntüler. Ekranda  ögesine dokunma Saklanan Belgeler Kutusu ögesine depolamak için tarama belgelerini başlatır.

Tmnü Yzdr:

Bu, yalnızca kutuda depolanan fakslar olduğunda görüntülenir. Kutudaki tüm faksları yazdırır. **Tamamlandığında Sil** içinde **Açık** ögesini seçme yazdırma tamamlandığında tüm faksları siler.

Tümünü Bellek Aygıtı kısmına kaydet:

Bu, yalnızca kutuda depolanan fakslar olduğunda görüntülenir. Tüm faksları kutudaki harici bellek aygıtlarına kaydeder. **Tamamlandığında Sil** içinde **Açık** ögesini seçme kaydetme tamamlandığında tüm belgeleri siler.

Tmnü Sil:

Bu, yalnızca kutuda depolanan fakslar olduğunda görüntülenir. Kutudaki tüm faksları siler.

Ayarlar:

Kutu Açma Şifresi: Bir parola ayarlayabilir veya değiştirebilirsiniz.

İlgili Bilgi

- ➔ “Aynı Belgeleri Birden Fazla Kez Gönderme” sayfa 243
- ➔ “Faks İşi Geçmişini Kontrol Etme” sayfa 262

Yoklama Gönd/ Pano

Ana ekranda **Faks Kutusu** içinde **Yoklama Gönd/ Pano** ögesini bulabilirsiniz.

Bir Yoklama Gönderme Kutusu ve 10 bülten panosu vardır. Tek bir belgenin tek renkli 200 kadar sayfasını ve her kutuda bir belgeyi depolayabilirsiniz.

Yoklama Gönd:

Faks Kutusu > **Yoklama Gönd/ Pano** içinde **Yoklama Gönd** ögesini bulabilirsiniz.

Yoklama Gönd Kutusu:

Belge Ekle:









Faksla > **Faks Ayarları** sekmesi için ekranı görüntüler. Ekranda  ögesine dokunma kutuda depolamak için tarama belgelerini başlatır.

Kutuda bir belge varken yerine **Belgeyi Denetle** görüntülenir.

Belgeyi Denetle:

Kutuda bir belge varken önizleme ekranını görüntüler. Önizlerken belgeyi yazdırabilir veya silebilirsiniz.

önizleme ekranı

-   : Küçültür veya büyütür.
-  : Görüntüyü sağa 90 derece döndürür.
-     : Ekranı okların yönünde taşır.
-   : Önceki veya sonraki sayfaya gider.

Çalıştırma simgelerini gizlemek için önizleme ekranında simgeler hariç herhangi bir yere dokunun. Simgeleri görüntülemek için yeniden dokunun.

 (Menü)

- Bellek Aygıtına Kaydet
- İlet(E-posta)

- İlet(Ağ Klasörü)
- İlet(Bulut)
- Faks Gönder

Tamamlandığında Sil mesajı görüntülediğinde, **Bellek Aygıtına Kaydet** veya **İlet(E-posta)** gibi işlemleri tamamladıktan sonra faksları silmek için **Açık** öğesini seçin.

 (Menü)

Belgeyi Sil:

Bu öğe yalnızca kutuda depolanan bir belge olduğunda görüntülenir. Kutuda depolanan belgeyi siler.

Ayarlar:

- Kutu Açma Şifresi: Bir parola ayarlayabilir veya değiştirebilirsiniz.
- Yoklama Gönd Sonra Otomatik Sil: Bunu **Açık** olarak ayarlama belgeyi göndermek için alıcıdan sonraki istek (Yoklama Gönd) tamamlandığında kutudaki belgeyi siler.
- Göndr. Sonc. Bildir: **E-posta Bildirimleri** öğesi **Açık** olarak ayarlandığında, belgeyi gönderme isteği (Yoklama Gönd) tamamlandığında yazıcı **Alıcı** içinde belirtilen bir bildirim hedefe gönderir.

İlgili Bilgi

- ➔ “Faksları İstendiğinde Gönderme (Yoklama Gönd Kutusu)” sayfa 239
- ➔ “Faks İş Geçmişini Kontrol Etme” sayfa 262

Kayıtlı Olmayan Duyuru Panosu:

Faks Kutusu > Yoklama Gönd/ Pano içinde **Kayıtlı Olmayan Duyuru Panosu** öğesini bulabilirsiniz. **Kayıtlı Olmayan Duyuru Panosu** kutularından birini seçin. Bir panoyu kaydettikten sonra, kayıtlı ad **Kayıtlı Olmayan Duyuru Panosu** yerine kutuda görüntülenir.

En fazla 10 bülten panosu kaydedebilirsiniz.

Pano Kutusu Ayarları:

Ad (Gerekli):

Bülten panosu kutusu için bir ad girin.

Alt adres (SEP):

Alt adres (SEP) ayarını yapın. Burada ayarlanan alt adres, alt adresleri destekleyen bir alıcı faks makinesindeki alt adresle eşleşirse, kutuda saklanan belge o faks makinesine gönderilir.

Şifre (PWD):

Şifre (PWD) ayarını yapın. Burada ayarlanan parola, parolaları destekleyen bir alıcı faks makinesinin parolasıyla eşleşirse, kutuda saklanan belge o faks makinesine gönderilir.

Kutu Açma Şifresi:

Kutuyu açmak için kullanılan parolayı ayarlayın veya değiştirin.

Yoklama Gönd Sonra Otomatik Sil:

Bunu **Açık** olarak ayarlama belgeyi göndermek için alıcıdan sonraki istek (Yoklama Gönd) tamamlandığında kutudaki belgeyi siler.

Göndr. Sonc. Bildir:

E-posta **Bildirimleri** öğesi **Açık** olarak ayarlandığında, belgeye gönderilen bir istek (Yoklama Gönd) tamamlandığında yazıcı bir bildirim **Alıcı** öğesine gönderir.

İlgili Bilgi

➔ “Faksları İstendiğinde Gönderme (İlan Tahtası Kutusu)” sayfa 240

➔ “Kayıtlı Her Bülten Panosu” sayfa 259

Kayıtlı Her Bülten Panosu

Faks Kutusu > **Yoklama Gönd/ Pano** içinde bülten panolarını bulabilirsiniz. Kayıtlı adın görüntülediği kutuyu seçin. Kutuda görüntülenen ad **Kayıtlı Olmayan Duyuru Panosu** içinde kaydedilen addır.

En fazla 10 bülten panosu kaydedebilirsiniz.

(Kayıtlı Bülten Panosu Adı)

Belge Ekle:









Faksla > **Faks Ayarları** sekmesi için ekranı görüntüler. Ekranında  öğesine dokunma kutuda depolamak için tarama belgelerini başlatır.

Kutuda bir belge varken yerine **Belgeyi Denetle** görüntülenir.

Belgeyi Denetle:

Kutuda bir belge varken önizleme ekranını görüntüler. Önizlerken belgeyi yazdırabilir veya silebilirsiniz.

önizleme ekranı

-   : Küçültür veya büyütür.
-  : Görüntüyü sağa 90 derece döndürür.
-     : Ekranı okların yönünde taşır.
-   : Önceki veya sonraki sayfaya gider.

Çalıştırma simgelerini gizlemek için önizleme ekranında simgeler hariç herhangi bir yere dokunun. Simgeleri görüntülemek için yeniden dokunun.

 (Menü)

- Bellek Aygıtına Kaydet
- İlet(E-posta)
- İlet(Ağ Klasörü)
- İlet(Bulut)

Faks Gönder

Tamamlandığında Sil mesajı görüntülediğinde, **Bellek Aygıtına Kaydet** veya **İlet(E-posta)** gibi işlemleri tamamladıktan sonra faksları silmek için **Açık** ögesini seçin.

 (Menü)

Belgeyi Sil:

Bu öge yalnızca kutuda depolanan bir belge olduğunda görüntülenir. Kutuda depolanan belgeyi siler.

Ayarlar:

- Ad (Gerekli): İlan tahtası kutusu için kullanılan adı değiştirin.
- Alt adres (SEP): Bir alıcının faks alması için gereken koşulu değiştirin.
- Şifre (PWD): Bir alıcının faks alması için gereken parolayı değiştirin.
- Kutu Açma Şifresi: Bir parola ayarlayabilir veya değiştirebilirsiniz.
- Yoklama Gönd Sonra Otomatik Sil: Bunu **Açık** olarak ayarlamak, belgeyi göndermek için alıcıdan sonraki istek (Yoklama Gönd) tamamlandığında kutudaki belgeyi siler.
- Göndr. Sonc. Bildir: **E-posta Bildirimleri** ögesi **Açık** olarak ayarlandığında, belgeyi gönderme isteği (Yoklama Gönd) tamamlandığında yazıcı **Alıcı** içinde belirtilen hedefe bir bildirim gönderir.

Kutuyu Sil:

Geçerli ayarları silerek ve depolanan tüm belgeleri silerek seçili kutuyu siler.

İlgili Bilgi

- ➔ “Faksları İstendiğinde Gönderme (İlan Tahtası Kutusu)” sayfa 240
- ➔ “Kayıtlı Olmayan Duyuru Panosu:” sayfa 258
- ➔ “Faks İş Geçmişini Kontrol Etme” sayfa 262

Faks İşleri İçin Durum veya Günlükleri Kontrol Etme

Alınan Fakslar İşlenmediğinde Bilgiyi Görüntüleme (Okunmamış/ Yazdırılmamış/Kaydedilmemiş/İletilmemiş)

Alınan işlem görmemiş fakslar olduğunda, işlem görmemiş işlerin sayısı ana ekrandaki  ögesinde gösterilir. “İşlem görmemiş” tanımı için aşağıdaki tabloya bakın.



Önemli:

Gelen kutusu dolduğunda faks alma devre dışı bırakılır. Kontrol ettikten sonra belgeleri gelen kutusundan silmelisiniz.

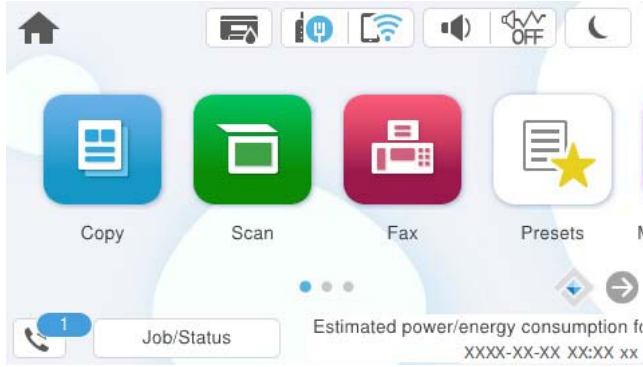

Alınan Faks Kaydetme/İletme Ayarı	İşlem Görmemiş Durumu
Yazdırma*1	Yazdırılmayı bekleyen alınan belgeler var veya yazdırma sürüyor.
Gelen kutusuna veya gizli kutusuna kaydetme	Gelen kutusunda veya gizli kutusunda alınan okunmamış belgeler var.
Harici bellek cihazına kaydetme	Yazıcıya bağlı, alınan belgeleri kaydetmek üzere özel olarak oluşturulmuş klasör içeren bir cihaz olmadığından veya başka nedenlerden dolayı cihaza kaydedilmemiş alınan belgeler var.
Bir bilgisayara kaydetme	Bilgisayar uyku modunda olduğundan veya başka nedenlerden dolayı bilgisayara kaydedilmemiş alınan belgeler var.
İletme	İletilmemiş veya iletilemeyen alınan belgeler var*2.

*1 : Faks kaydetme/iletme ayarlarından herhangi birini ayarlamadığınızda veya harici bir bellek cihazına veya bir bilgisayara kaydederken alınan belgeleri yazdırmayı ayarladığınızda.

*2 : İletilemeyen belgeleri gelen kutusuna kaydetmek üzere ayarladığınızda, gelen kutusunda iletilemeyen okunmamış belgeler vardır. İletilemeyen belgeleri yazdırmak üzere ayarladığınızda yazdırma işlemi tamamlanmaz.

Not:

Birden fazla faks kaydetme/iletme ayarı kullanıyorsanız, işlenmemiş işlerin sayısı tek faks alınmış olsa bile "2" veya "3" olarak görüntülenebilir. Örneğin, faksları gelen kutusuna ve bir bilgisayara kaydetmek üzere ayarladıysanız ve tek faks alırsa faksların gelen kutusuna ve bir bilgisayara kaydedilmemesi durumunda işlem görmemiş işlerin sayısı "2" olarak görüntülenir.

İlgili Bilgi

- ➔ "Yazıcının LCD Ekranında Alınan Faksları Görüntüleme" sayfa 248
- ➔ "Yürütülen Faks İşlerini Kontrol Etme" sayfa 262

Yürütülen Faks İşlerini Kontrol Etme

İşlemin tamamlanmadığı faks işlerini kontrol etmek için ekranı görüntüleyebilirsiniz. Kontrol ekranında aşağıdaki işler görüntülenir. Bu ekrandan, ayrıca henüz yazdırılmamış belgeleri yazdırabilir veya gönderilememiş belgeleri yeniden gönderebilirsiniz.

- Alınan faks işleri aşağıda
 - Henüz yazdırılmadı (İşler yazdırmak için ayarlanmadığında)
 - Henüz kaydedilmedi (İşler yazdırmak için kaydedilmediğinde)
 - Henüz iletilmedi (İşler yazdırmak için iletilmediğinde)
- Gönderilemeyen giden faks işleri (**Hata Verilerini Kıydt** ögesini etkinleştirdiyseniz)

Kontrol ekranını görüntülemek için aşağıdaki adımları izleyin.

1. Ana ekranda **Job/Status** ögesine dokununuz.
2. **İş** sekmesine dokununuz ve sonra **Etkin** ögesine dokununuz.
3. Kontrol etmek istediğiniz işi seçin ve **Ayrıntılar** ögesini seçin.

İlgili Bilgi

➔ “Alınan Fakslar İşlenmediğinde Bilgiyi Görüntüleme (Okunmamış/Yazdırılmamış/Kaydedilmemiş/İletilmemiş)” sayfa 260

Faks İş Geçmişini Kontrol Etme

Tarih, saat ve her işin sonucu gibi gönderilen veya alınan faks işlerinin geçmişini kontrol edebilirsiniz.

1. Ana ekranda **Job/Status** ögesine dokununuz.
2. **Günlük** seçeneğini **İş** sekmesinden seçin.
3. Sağdaki ▼ ögesine dokununuz ve sonra **Gndr** veya **Al** ögesini seçin.

Gönderilen veya alınan faks işleri için günlük ters kronolojik sırada görüntülenir. Ayrıntıları görüntülemek için kontrol etmek istediğiniz bir işe dokununuz.

Faks geçmişini **Faksla** >  (Daha) > **Faks Raporu** > **Faks Günlüğü** ögesini seçerek **Faks Günlüğü** yazdırarak kontrol edebilirsiniz.

İlgili Bilgi

➔ “Daha” sayfa 252

Alınan Belgeleri Yeniden Yazdırma

Yazdırılan faks işlerinin günlüklerinden alınan belgeleri yeniden yazdırabilirsiniz.

Yazıcıda yetersiz bellek kaldığında yazdırılan alınan belgelerin kronolojik sırada silindiğini unutmayın.

1. Ana ekranda **Job/Status** ögesine dokunun.
2. **Günlük** seçeneğini **İş** sekmesinden seçin.
3. Sağdaki ▼ ögesine dokunun ve sonra **Yazdır** ögesini seçin.
Gönderilen veya alınan faks işlerinin geçmişi ters kronolojik sırada görüntülenir.
4. Geçmiş listesinden  ile bir iş seçin.
Yazdırmak istediğiniz belge olup olmadığını belirlemek için tarih, saat ve sonucu kontrol edin.
5. Belgeyi yazdırmak için **Yazdır** ögesine dokunun.

Bilgisayardan bir Faks Gönderme

FAX Utility ve PC-FAX sürücüsünü kullanarak bilgisayardan faks gönderebilirsiniz.

FAX Utility ögesini çalıştırma hakkında ayrıntılar için FAX Utility yardımındaki (ana pencerede görüntülenen) Temel İşlemler ögesine bakın.

Not:

- Bu özelliği kullanmadan önce FAX Utility ve yazıcının PC-FAX sürücüsünün yüklendiğini kontrol edin.
“Faks İşlemlerini Yapılandırma ve Faks Göndermek İçin Uygulama (FAX Utility)” sayfa 389
“Faks Göndermek İçin Uygulama (PC-FAX Sürücüsü)” sayfa 390
- FAX Utility yüklenmediyse FAX Utility’yi EPSON Software Updater’i (yazılım güncelleme için uygulama) kullanarak yükleyin.
“Yazılım ve Bellenimi Güncelleme İçin Uygulama (Epson Software Updater)” sayfa 392

İlgili Bilgi

- ➔ “Bilgisayardan Faksları Göndermeyi Etkinleştirme” sayfa 135

Uygulama Kullanılarak Oluşturulan Belgeleri Gönderme (Windows)

Microsoft Word veya Excel gibi bir uygulamanın **Yazdır** menüsünden yazıcı faksını seçerek bir kapak sayfasıyla oluşturduğunuz belgeler, çizimler ve tablolar gibi verileri doğrudan iletebilirsiniz.

Not:

Aşağıdaki açıklama Microsoft Word’ü örnek olarak kullanmaktadır. Gerçek çalışma kullandığınız uygulamaya bağlı olarak değişebilir. Ayrıntılar için uygulamanın yardımına bakın.

1. Bir uygulama kullanarak faksla göndermek için bir belge oluşturun.
Bir faks iletiminde kapak sayfası dahil tek renkli en fazla 200 sayfa veya renkli 100 sayfa gönderebilirsiniz.
2. **Dosya** menüsünden **Yazdır**’a tıklayın.
Uygulamanın **Yazdır** penceresi görünür.
3. **Yazıcı** içinde **XXXXX (FAX)** ögesini seçin (burada XXXXX yazıcınızın adıdır) ve sonra faks gönderme ayarlarını kontrol edin.
Kopya sayısı olarak **1** belirtin. **2** veya daha fazla belirttiyseniz faks düzgün iletilenmeyebilir.

4. **Kağıt Boyutu, Yönlendirme, Renk, Görüntü Kalitesi** veya **Karakter Yoğunluğu** ögesini belirtmek istiyorsanız **Yazıcı Özellikleri** veya **Özellikler** ögesini tıklatın.

Ayrıntılar için PC-FAX sürücüsü yardımına bakın.

5. **Yazdır** ögesini tıklatın.

Not:

İlk kez FAX Utility ögesini kullanırken bilgilerinizi kaydetmek için bir pencere görüntülenir. Gerekli bilgileri girin ve sonra **Tamam** ögesini tıklatın.

FAX Utility ögesinin **Alıcı Ayarları** ekranı görüntülenir.

6. Aynı faks iletiminde diğer belgeleri göndermek istediğinizde, **Gönderilecek belgeyi ekle** onay kutusunu seçin. Adım 10'da **İleri** ögesini tıklattığınızda belgeleri eklemek için ekran görüntülenir.

7. Gerekirse **Bir kapak sayfası iliştiir** onay kutusunu seçin.

8. Bir alıcı belirtin.

- PC-FAX Telefon Rehberi** ögesinden bir alıcı seçme (ad, faks numarası vb.):

Alıcı rehberine kaydedildiyse aşağıdaki adımları yapın.

❶ **PC-FAX Telefon Rehberi** sekmesine tıklayın.

❷ Listedeki alıcıyı seçin ve **Ekle** ögesini tıklatın.

- Yazıcıdaki rehberden bir alıcı seçme (ad, faks numarası vb.):

Alıcı yazıcıdaki kişilere kaydedilirse aşağıdaki adımları uygulayın.

❶ **Yazıcıdaki Kişiler** sekmesine tıklayın.

❷ Listedeki kişileri seçin ve **Alıcı Kısımına Ekle** penceresine ilerlemek için **Ekle** ögesini tıklatın.

❸ Görüntülenen listedeki kişileri seçin ve sonra **Düzenle** ögesini tıklatın.

❹ **Şirket/Kuruluş** ve **Unvan** gibi kişisel verileri gerektiği gibi ekleyin ve sonra **Alıcı Kısımına Ekle** penceresine dönmek için **Tamam** ögesini tıklatın.

❺ Gerektiği gibi, kişileri **PC-FAX Telefon Rehberi** ögesine kaydetmek için **PC-FAX Telefon Rehberi** kısmında **kaydet** onay kutusunu seçin.

❻ **Tamam** ögesini tıklatın.

- Doğrudan bir alıcı belirtme (ad, faks numarası vb.):

Aşağıdaki adımları uygulayın.

❶ **Manuel Arama** sekmesine tıklayın.

❷ Gerekli bilgileri girin.

❸ **Ekle** ögesini tıklatın.

Ayrıca, **Telefon Rehberine Kaydet** ögesine tıklayarak alıcıyı **PC-FAX Telefon Rehberi** sekmesi altındaki listeye kaydedebilirsiniz.

Not:

- Yazıcınızın **Hat Türü** ögesi **PBX** olarak ayarlanırsa ve erişim kodu tam ön ek kodunu girmek yerine # (kare işareti) kullanmaya ayarlanmışsa # (kare işareti) girin. Ayrıntılar için aşağıdaki ilgili bilgilerden **Temel Ayarlar** içindeki **Hat Türü** konusuna bakın.

- FAX Utility ana ekranındaki **İsteğe Bağlı Ayarlar** içinde **Faks numarasını iki kez gir** ögesini seçtiyseniz, **Ekle** veya **İleri** ögesini tıklattığınızda aynı numarayı yeniden girmeniz gerekir.

Alıcı, pencerenin üst bölümünde görüntülenen **Alıcı Listesi** ögesine eklenir.

9. **Gönderme seçenekleri** sekmesini tıklatın ve iletim seçeneği ayarlarını yapın.

İletim modu:

Yazıcının belgeyi nasıl iletildiğini seçin.

- **Bellek İlet.:** Yazıcının belleğinde veriyi geçici olarak depolayarak bir faks gönderir. Birden fazla alıcıya veya birden fazla bilgisayardan aynı anda bir faks göndermek istiyorsanız bu öğeyi seçin.

- **Doğrudan İlet.:** Yazıcının belleğinde veriyi geçici olarak depolamadan bir faks gönderir. Çok sayıda tek renkli sayfa göndermek istiyorsanız yazıcının yetersiz belleği nedeniyle bir hatadan kaçınmak için bu öğeyi seçin.

Zaman belirtimi:

Belirtilen bir sürede bir faks göndermek için **İletim süresini belirt** öğesini seçin ve sonra saati **İletim süresi** olarak girin.

10. **İleri**'yi tıklatın.

Gönderilecek belgeyi ekle onay kutusunu seçtiğinizde, **Belge Birleştirilmesi** penceresinde belgeleri eklemek için aşağıdaki adımları izleyin.

① Eklemek istediğiniz bir belgeyi açın ve sonra **Yazdır** penceresinde aynı yazıcıyı (faks adı) seçin. **Belge Birleştirilecek Belge Listesi** listesine eklenir.

② Birleştirilen belgeyi kontrol etmek için **Önizle** öğesini tıklatın.

③ **İleri**'yi tıklatın.

Not:

İlk belge için seçtiğiniz **Görüntü Kalitesi** ve **Renk** ayarları diğer belgelere uygulanır.

Bir kapak sayfası iliştiir onay kutusunu seçtiğinizde, **Kapak Sayfası Ayarları** penceresinde kapak sayfasının içeriğini belirtin.

① **Kapak Sayfası** listesindeki örneklerden bir kapak sayfası seçin. Orijinal kapak sayfası oluşturmak için veya bir orijinal kapak sayfasını listeye eklemek için bir işlevin olmadığını unutmayın.

② **Konu** ve **Mesaj** öğelerini girin.

③ **İleri**'yi tıklatın.

Not:

Kapak Sayfası Ayarları penceresinde aşağıdakileri gerektiği gibi yapın.

Kapak sayfasında öğe sırasını değiştirmek istiyorsanız **Kapak Sayfası Biçimlendirmesi** öğesini tıklatın. **Kağıt Boyutu** içinde kapak sayfası boyutunu seçebilirsiniz. İletilmekte olan belgeye farklı bir boyutta bir kapak sayfası da seçebilirsiniz.

Kapak sayfasındaki metin için kullanılan yazı tipini değiştirmek istiyorsanız **Yazı Tipi** öğesini tıklatın.

Gönderen bilgilerini değiştirmek istiyorsanız **Gönderen Ayarları** öğesini tıklatın.

Girdiğiniz konu ve mesajla kapak sayfasını kontrol etmek istiyorsanız **Ayrıntılı Önizleme** öğesini tıklatın.

11. İletim içeriğini kontrol edin ve **Gönder** öğesini tıklatın.

İletmeye başlamadan önce alıcının adının ve faks numarasının doğru olduğundan emin olun. İletilecek belgeyi ve kapak sayfasını önizlemek için **Önizleme** öğesini tıklatın.

12. Bir kullanıcı adı ve parola belirlemediğinizi bildiren bir mesaj görüntülenirse, bunları girmek için ekrandaki talimatları izleyin.

Yöneticinizden kullanıcı adı ve parolayı isteyin.

Bu mesaj, faks göndermenin kısıtlı olduğu bir yazıcıdan faks gönderirken görüntülenir.

- Mesajı onayladıktan ve OK ögesine tıkladıktan sonra görüntülenen pencerede, **Erişim Kontrolü ayarlarını kaydet** onay kutusunu seçerseniz, kullanıcı adı ve parola FAX Utility ögesine kaydedilir ve bir dahaki sefere bunları girmek için pencere görüntülenmez.

İletim başladığında, iletim durumunu görüntüleyen bir pencere görünür.

Not:

- İletimi durdurmak için verileri seçin ve **İptal**  ögesini tıklatın. Yazıcının kontrol panelini kullanarak da iptal edebilirsiniz.
- İletim sırasında bir hata oluşuyorsa **İletişim hatası** penceresi görünür. Hata bilgilerini kontrol edin ve yeniden iletin.
- FAX Utility ana ekranının **İsteğe Bağlı Ayarlar** ekranında İletim Sırasında Faks Durum Ekranı seçilmezse Faks Durum Ekranı ekranı (yukarıda değinilen iletim durumunu kontrol edebileceğiniz ekran) görüntülenmez.

İlgili Bilgi

➔ “Temel Ayarlar” sayfa 408

Uygulama Kullanılarak Oluşturulan Belgeleri Gönderme (Mac OS)

Satın alabileceğiniz bir uygulamanın **Yazdır** menüsünden faks uyumlu bir yazıcı seçerek, oluşturduğunuz belgeler, çizimler ve tablolar gibi verileri gönderebilirsiniz.

Not:

Aşağıdaki açıklamada örnek olarak standart bir Mac OS uygulaması olan Text Edit kullanılmaktadır.

- Bir uygulamada faksla Göndermek istediğiniz belgeyi oluşturun.
Bir faks iletiminde en fazla 2 GB boyutunda kapak sayfası dahil tek renkli en fazla 100 sayfa veya renkli 100 sayfa gönderebilirsiniz.
- Dosya** menüsünden **Yazdır**'a tıklayın.
Uygulamanın **Yazdır** penceresi görüntülenir.
- Ad** içinde yazıcınızı (faks adı) seçin, ayrıntılı ayarları görüntülemek için ▼ ögesini tıklatın, yazdırma ayarlarını kontrol edin ve sonra **OK** ögesini tıklatın.

- Her öge için ayarları yapın.

Kopya sayısı olarak **1** belirtin. **2** veya daha fazla belirtseniz bile yalnızca 1 kopya gönderilir.

Not:

Gönderebileceğiniz belgelerin sayfa boyutu yazıcıdan fakslayabileceğiniz kağıt boyutuyla aynıdır.

- Açılır menüden Faks Ayarları ögesini seçin ve sonra her ögenin ayarını yapın.

Her ayar ögesinin açıklaması için PC-FAX sürücüsünün yardımına bakın.

PC-FAX sürücüsünün yardımını açmak için pencerenin solundaki  ögesini tıklatın.

6. Alıcı Ayarları menüsünü seçin ve sonra alıcıyı belirtin.

- Doğrudan bir alıcı belirtme (ad, faks numarası vb.):

Ekle ögesini tıklatın, gerekli bilgileri girin ve sonra  ögesini tıklatın. Alıcı, pencerenin üst bölümünde görüntülenen Alıcı Listesi ögesine eklenir.

PC-FAX sürücü ayarlarında “Faks numarasını iki kez girin” ögesini seçtiyseniz,  ögesine tıkladığınızda aynı numarayı yeniden yazmanız gerekir.

Faks bağlantısı hattınız bir ön ek kodu gerektiriyorsa Harici Erişim Öneki girin.

Not:

Yazıcınızın Hat Türü ögesi **PBX** olarak ayarlanırsa ve erişim kodu tam ön ek kodunu girmek yerine # (kare işareti) kullanmaya ayarlanmışsa # (kare işareti) girin. Ayrıntılar için aşağıdaki İlgili Bilgiler’den Temel Ayarlar içindeki Hat Türü konusuna bakın.

- Rehberden bir alıcı seçme (ad, faks numarası vb.):

Alıcı rehberde kayıtlı ise  ögesini tıklatın. Alıcıyı listeden seçin ve sonra **Ekle > Tamam** ögesini tıklatın. Faks bağlantısı hattınız bir ön ek kodu gerektiriyorsa Harici Erişim Öneki girin.

Not:

Yazıcınızın Hat Türü ögesi **PBX** olarak ayarlanırsa ve erişim kodu tam ön ek kodunu girmek yerine # (kare işareti) kullanmaya ayarlanmışsa # (kare işareti) girin. Ayrıntılar için aşağıdaki İlgili Bilgiler’den Temel Ayarlar içindeki Hat Türü konusuna bakın.

7. Alıcı ayarlarını kontrol edin ve sonra **Faks** ögesini tıklatın.

Gönderme başlar.

İletmeye başlamadan önce alıcının adının ve faks numarasının doğru olduğundan emin olun.

Not:

- Dock içinde yazıcı simgesine tıklarsanız, iletim durumu kontrol ekranı görüntülenir. Göndermeyi durdurmak için verilere tıklayın ve sonra **Sil** ögesini tıklatın.
- İletim sırasında bir hata oluşursa **İletim başarısız** mesajı görüntülenir. **Faks İletim Kaydı** ekranında iletim kayıtlarını kontrol edin.
- Karışık kağıt boyutundaki belgeler düzgün gönderilemeyebilir.

İlgili Bilgi

➔ “Temel Ayarlar” sayfa 408

Bilgisayarda Faksları Alma

Yazıcı, faksları alabilir ve bunları yazıcıya bağlı bir bilgisayara PDF veya TIFF dosyaları olarak kaydedebilir. Ayarları yapmak için FAX Utility (uygulama) ögesini kullanın.

FAX Utility ögesini çalıştırma hakkında ayrıntılar için FAX Utility yardımındaki (ana pencerede görüntülenen) Temel İşlemler ögesine bakın. Ayarları yaparken bilgisayar ekranında parola giriş ekranı görüntülenirse parolayı girin. Parolayı bilmiyorsanız, yazıcı yöneticinizle iletişim kurun.

Not:

- Bu özelliği kullanmadan önce FAX Utility uygulamasının yüklü ve FAX Utility ayarlarının yapılmış olduğunu kontrol edin.

[“Faks İşlemlerini Yapılandırmak ve Faks Göndermek İçin Uygulama \(FAX Utility\)” sayfa 389](#)

- FAX Utility yüklenmediyse, FAX Utility’yi EPSON Software Updater’ı (yazılım güncelleme için uygulama) kullanarak yükleyin.

[“Yazılım ve Bellenimi Güncelleme İçin Uygulama \(Epson Software Updater\)” sayfa 392](#)



Önemli:

- Faksları bir bilgisayara almak için yazıcının kontrol panelindeki **Alma Modu Oto** olarak ayarlanmalıdır. Yazıcı ayarları durumu hakkında bilgi için yöneticinize başvurun. Yazıcının kontrol panelinde ayarları yapmak için **Ayarlar > Genel Ayarlar > Faks Ayarları > Temel Ayarlar > Alma Modu** ögesini seçin.
- Faksları almaya ayarlanan bilgisayar her zaman açık olmalıdır. Alınan belgeler, bilgisayara kaydedilmeden önce geçici olarak yazıcının belleğine kaydedilir. Bilgisayarı kapatırsanız, belgeleri bilgisayara gönderemeyeceğinden yazıcının belleği dolabilir.
- Geçici olarak yazıcının belleğine kaydedilmiş belge sayısı ana ekranda  ögesinde görüntülenir.
- Alınan faksları okumak için bilgisayara Adobe Reader gibi bir PDF görüntüleyici yüklemeniz gerekir.

İlgili Bilgi

- ➔ [“Faksları Bilgisayara Gönderme ve Alma Ayarlarını Yapma” sayfa 135](#)

Yeni Faksları Kontrol Etme (Windows)

Bir bilgisayarı yazıcının aldığı faksları kaydetmek için ayarlayarak alınan faksların işleme durumunu ve Windows görev çubuğundaki faks simgesini kullanarak yeni faks olup olmadığını kontrol edebilirsiniz. Bilgisayar yeni fakslar alındığında bir bildirim görüntülemesi için ayarlandığında, Windows sistem tepsisinin yakınında bir bildirim ekranı açılır ve yeni faksları kontrol edebilirsiniz.



Not:

- Bilgisayara kaydedilen alınan faks verileri yazıcının belleğinden çıkarılır.
- PDF dosyaları olarak kaydedilen alınan faksları görüntülemek için Adobe Reader’a ihtiyacınız vardır.

Görev Çubuğunda Faks Simgesini Kullanma (Windows)

Windows görev çubuğunda görüntülenen faks simgesini kullanarak yeni faksları ve çalışma durumunu kontrol edebilirsiniz.

1. Simgely kontrol edin.

-  : Bekliyor.
-  : Yeni fakslar kontrol ediliyor.
-  : Yeni faksları alma tamamlandı.

2. Simgely sağ tıklayın ve sonra **Alınan Faks Kaydını Görüntüleme** ögesini tıklatın.

Alınan Faks Kaydı ekranı görüntülenir.

3. Listede tarihi ve göndereni kontrol edin ve sonra bir PDF veya TIFF olarak alınan dosyayı açın.

Not:

- Alınan fakslar aşağıdaki adlandırma biçimi kullanılarak otomatik olarak yeniden adlandırılır.
YYYYMMDDHHMMSS_XXXXXXXXXX_NNNNN (Yıl/Ay/Gün/Saat/Dakika/Saniye_gönderenin numarası)
- Simgeyi sağ tıklattığınızda alınan faks klasörünü doğrudan da açabilirsiniz. Ayrıntılar için FAX Utility içindeki **İsteğe Bağlı Ayarlar** konusuna veya yardımına (ana pencerede görüntülenen) bakın.

Faks simgesi beklemede olduğunu gösterirken, yeni faksları anında **Yeni faksları kontrol et** ögesini seçerek kontrol edebilirsiniz.

Bildirim Penceresini Kullanma (Windows)

Yeni fakslar olduğunda size bildirilmesini ayarladığınızda, her faks için görev çubuğunun yakınında bir bildirim penceresi görüntülenir.

1. Bilgisayarınızın ekranında görüntülenen bildirim ekranını kontrol edin.

Not:

Verilen bir süre içinde hiç işlem gerçekleştirilmezse bildirim ekranı kaybolur. Görüntüleme süresi gibi bildirim ayarlarını değiştirebilirsiniz.

2.  düğmesi hariç bildirim ekranındaki bir yere tıklayın.

Alınan Faks Kaydı ekranı görüntülenir.

3. Listede tarih ve göndereni kontrol edin ve sonra PDF veya TIFF olarak alınmış dosyayı açın.

Not:

- Alınan fakslar aşağıdaki adlandırma biçimi kullanılarak otomatik olarak yeniden adlandırılır.
YYYYMMDDHHMMSS_XXXXXXXXXX_NNNNN (Yıl/Ay/Gün/Saat/Dakika/Saniye_gönderenin numarası)
- Simgeyi sağ tıklattığınızda alınan faks klasörünü doğrudan da açabilirsiniz. Ayrıntılar için FAX Utility içindeki **İsteğe Bağlı Ayarlar** konusuna bakın veya yardımına (ana pencerede görüntülenen) bakın.

Yeni Faksları Kontrol Etme (Mac OS)

Aşağıdaki yöntemlerden birini kullanarak yeni faksları kontrol edebilirsiniz. Bu, yalnızca "**Kaydet**" (bu bilgisayara faksları kaydet) olarak ayarlı bilgisayarlarda kullanılabilir.

- Alınan faks klasörünü açın (**Alınan Faks Çıktı Ayarları** içinde belirtilen)
- Faks Alım Monitörü ögesini açın ve **Yeni faksları kontrol et** ögesine tıklayın.
- Yeni fakslar alındığı bildirim

Bir kenetleme simgesi ile bana yeni faksları bildir ögesini FAKS Yardımcı Programı'ndaki **Faks Alım Monitörü** > **Tercihler** içinde seçin, Dock içindeki faks alımı izleme simgesi yeni faksların geldiğini bildirmek için atlar.

Alınan Faks Monitörü İçinden Alınan Faks Klasörünü Açma (Mac OS)

"**Kaydet**" (bu bilgisayara faksları kaydet) ögesini seçerken faksları alması belirtilen bilgisayardan kaydetme klasörünü açabilirsiniz.

1. **Faks Alım Monitörü** ögesini açmak için Dock üzerindeki Alınan faks monitörü simgesine tıklayın.
2. Yazıcıyı seçin ve **Klasörü açın** ögesine tıklayın veya yazıcı adına çift tıklayın.
3. Dosya adında tarihi ve göndereni kontrol edin ve sonra PDF dosyasını açın.

Not:

Alınan fakslar aşağıdaki adlandırma biçimi kullanılarak otomatik olarak yeniden adlandırılır.

YYYYAAGSSDDSN_XXXXXXXXXX_NNNNN (Yıl/Ay/Gün/Saat/Dakika/Saniye_gönderenin numarası)

Gönderenden gönderilen bilgi gönderenin numarası olarak görüntülenir. Bu numara gönderene bağlı olarak görüntülenmeyebilir.

Gelen Faksları Bilgisayara Kaydeden Özelliği İptal Etme

FAX Utility ögesini kullanarak faksları bilgisayara kaydetmeyi iptal edebilirsiniz.

Ayrıntılar için FAX Utility yardımındaki (ana pencerede görüntülenen) Temel İşlemler konusuna bakın.

Not:

- Bilgisayarımıza kaydedilmemiş fakslar varsa faksları bilgisayara kaydeden özelliği iptal edemezsiniz.*
- Yöneticiniz tarafından kilitlenmiş ayarları değiştiremezsiniz.*
- Yazıcıdaki ayarları da değiştirebilirsiniz. Bilgisayarda alınan faksları kaydetmek için ayarları iptal etme hakkında yöneticinize başvurun.*

İlgili Bilgi

- ➔ [“Faksları Almamak İçin Blgsyra Kaydet Ayarını Yapma” sayfa 136](#)

Yazıcının Bakımını Yapma

Sarf Malzemelerinin Durumunu Kontrol Etme.	272
Kağıt Kasedi İçin Kağıt Besleme Sorunlarını İyileştirme.	273
Yazdırma, Kopyalama, Tarama ve Faks Kalitesini İyileştirme.	273

Sarf Malzemelerinin Durumunu Kontrol Etme

Yazıcının kontrol panelinden yaklaşık mürekkep seviyelerini ve bakım kutusunun yaklaşık kullanım ömrünü

izleyebilirsiniz. Ana ekranda  ögesini seçin.

Not:

Aşağıda, bakım kutusundaki boş alan miktarı gösterilmektedir.

A:Boş alan

B:Atık mürekkep miktarı

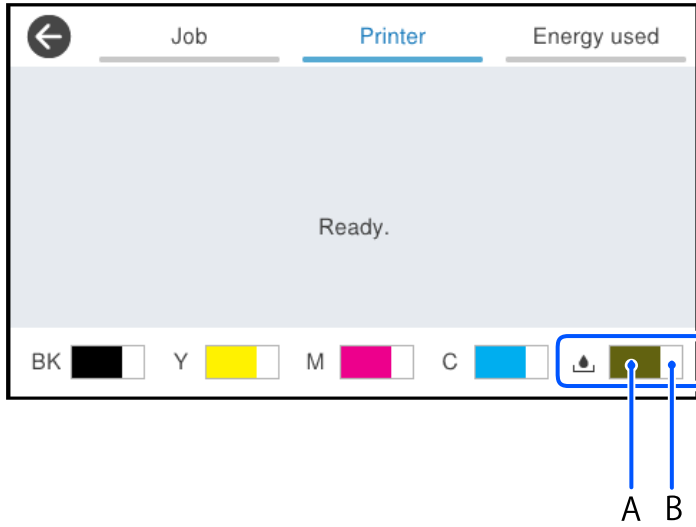

Mürekkep seviyesi düşük mesajı görüntülenirken yazdırmaya devam edebilirsiniz. Gerektiğinde mürekkep kartuşları'yi değiştirin.

Not:

Ayrıca, yaklaşık mürekkep seviyelerini ve bakım kutusunun yaklaşık servis ömrünü yazıcı sürücüsünün durum monitöründen kontrol edebilirsiniz.

Windows

Bakım sekmesinde **EPSON Status Monitor 3** ögesini tıklatın.

EPSON Status Monitor 3 devre dışıysa **Genişletilmiş Ayarlar** ögesine (**Bakım** sekmesinde) tıklayın ve sonra **EPSON Status Monitor 3'ü Etkinleştir** ögesini seçin.

Mac OS

Apple menüsü > **Sistem Tercihleri** > **Yazıcılar ve Tarayıcılar** (veya **Yazdır ve Tarama, Yazdır ve Faks**) > Epson(XXXX) > **Seçenekler ve Sarf Malzemeleri** > **Yardımcı Program** > **Yazıcı Yardımcı Programını Aç** > **EPSON Status Monitor**

İlgili Bilgi

➔ “Mürekkep Kartuşlarını Değiştirmenin Zamanı Geldi” sayfa 349

➔ “Bakım Kutusunu Değiştirmenin Zamanı Geldi” sayfa 354

Kağıt Kasedi İçin Kağıt Besleme Sorunlarını İyileştirme

Kağıt kağıt kasedi bölümünden doğru şekilde beslenmediğinde, içerideki makarayı temizleyin.

1. kağıt kasedi ögesini dışarı çekin.

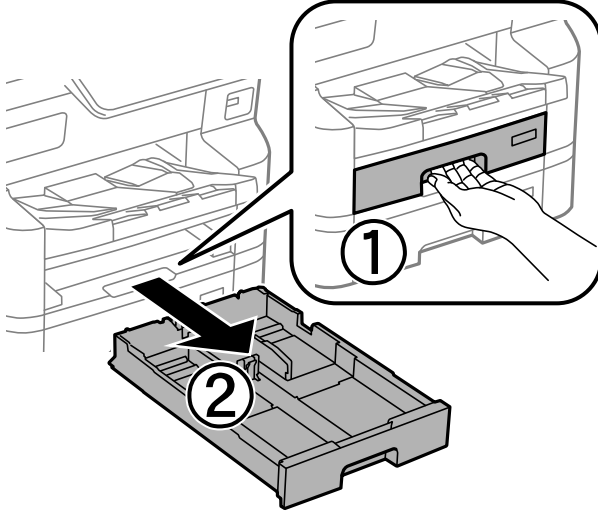

2. Ruloyu yumuşak, nemli bir bezle silin.

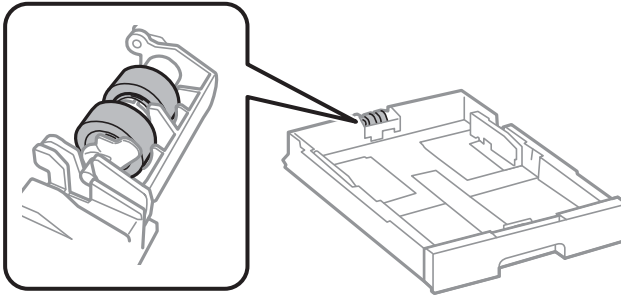

Önemli:

Kuru bir bez kullanma rulonun yüzeyine zarar verebilir.

3. kağıt kasedi ögesini takın.

Yazdırma, Kopyalama, Tarama ve Faks Kalitesini İyileştirme

Yazdırma Kalitesini Ayarlama

Hızalanmamış dikey çizgiler, bulanık görüntüler veya yatay bantla karşılaşırsanız yazdırma kalitesini ayarlayın. Kağıt başına yazdırma kalitesini ayarlamak istiyorsanız önce bu ayarı yapın. Kağıt başına ayarı yaptıktan sonra bu ayarı yaparsanız kağıt başına ayar değeri sıfırlanır.

1. Yazıcının kontrol panelinde **Ayarlar** ögesini seçin.
2. **Bakım > Yazdırma Kalitesi Ayarı** ögesini seçin.
3. Hizalama desenini yazdırmak ve taramak için ekrandaki talimatları izleyin.
Ayarlamalar otomatik olarak gerçekleştirilir.
Kontrol panelinde bakım kontrol sayfasını yazdırmanızı isteyen bir mesaj görüntülenirse, sonraki adıma gidin.
4. Bakım kontrol sayfasını yazdırmak için ekrandaki talimatları izleyin.
5. Ayarlamaları gerçekleştirmek için her bir deseni kontrol edin.
 - Bu desen için, aşağıdaki “Tamam” deseninde olduğu gibi herhangi bir kesik çizgi veya eksik segment göremiyorsanız, **Tamam** ögesini seçin.
“NG” deseninde gösterildiği gibi kesik çizgiler veya eksik segmentler varsa, **İYİ değil** ögesini seçin ve ekrandaki talimatları izleyin.

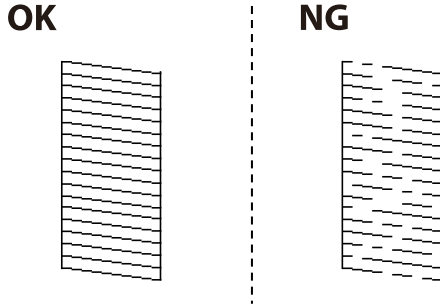

- Bu desenler için, soldaki desen onay işaretli sağdakiyle aynı görünüyorsa, **Tamam** ögesini seçin.
Farklı görünüyorsa, **İYİ değil** ögesini seçin ve ardından ekrandaki talimatları izleyin.

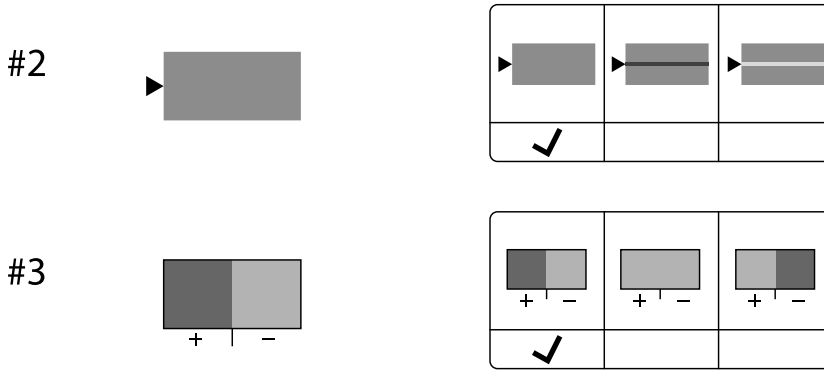

Kağıt Başına Yazdırma Kalitesini Ayarlama

Kağıt başına yazdırma kalitesi ayarlarını yapın. Düz kağıt, geri dönüştürülmüş kağıt, yüksek kaliteli düz kağıt, önceden basılı kağıt, renkli kağıt, antetli kağıt ve kalın kağıt 1 desteklenir.

1. Yazıcıya yazdırma kalitesini ayarlamak istediğiniz kağıdı yükleyin.
2. Yazıcının kontrol panelinde ana ekranda **Ayarlar** ögesini seçin.

3. **Bakım > Sayfa Başına Yazdırma Kalitesi Ayarı** ögesini seçin.
Öge görüntülenmezse görüntülemek için ekranı yukarı doğru kaydırın.
4. **Yazdırma Deseni** veya **Ayarlı Değeri Girin** ögesinden nasıl ayarlayacağınızı seçin.
5. Yazıcıya yüklediğiniz kağıt türünü seçin.
6. Yazdırma başlığını hizalamak için ekrandaki talimatları izleyin.
Düzenli aralıklarla yatay bantlar görüyorsanız bu düzen onu ayarlar.
En az ayrılan ve örtüşen desen sayısını bulun ve girin.

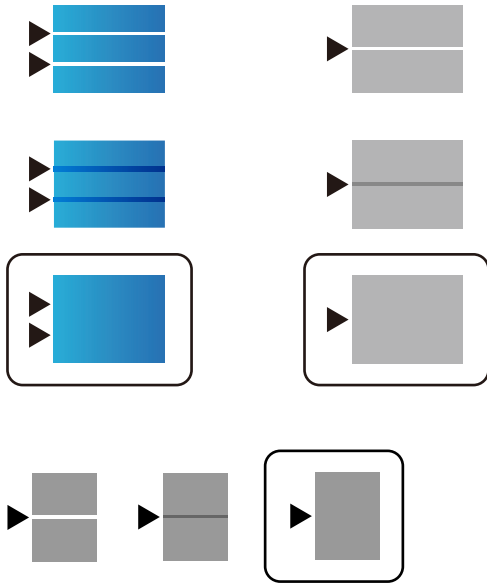

Not:

*Kalitesi ayarlanabilen kağıt yazdırırken, yazıcı sürücüsü için **Kağıt Türü** ögesinde **Otomatik Seçim (düz kağıtlar)** ögesini seçin, böylece ayarlama değeri otomatik uygulanır.*

7. Bilgi ekranını kapatın.
Bu ayarlama yapıldıktan sonra yazdırma kalitesi iyileşmezse, standart ayarlama değerlerini ayarlamak için **Yazdırma Kalitesi Ayarı** işlemi gerçekleştirin ve ardından kağıt türüne göre ayarlamaları tekrar yapın.

Yazdırma Başlığını Kontrol Etme ve Temizleme

Başlıklar tıkalıysa çıktılar soluk olur, görünür bantlar vardır veya beklenmeyen renkler görülür. Başlıklar ciddi şekilde tıkalıysa boş bir sayfa yazdırılacaktır. Yazdırma kalitesi düştüğünde, önce başlıkların tıkalı olup olmadığını kontrol etmek için başlık kontrolü özelliğini kullanın. Başlıklar tıkalıysa yazdırma başlığını temizleyin.



Önemli:

- Kafa temizleme sırasında ön kapağı açmayın veya yazıcıyı kapatın. Kafa temizleme işlemi tamamlanmazsa yazdırma işlemi gerçekleştiremeyebilirsiniz.
- Kafa temizleme mürekkep tüketir ve gereğinden fazla yapılamamalıdır.
- Mürekkep azaldığında yazdırma kafasını temizleyemeyebilirsiniz.
- Başlık kontrolü ve kafa temizleme işlemi 4 kez gerçekleştirdikten sonra baskı kalitesi iyileşmediyse yazdırmadan en az 6 saat bekleyin ve gerekirse başlık kontrolünü gerçekleştirin ve kafa temizlemeyi tekrarlayın.
⏻ düğmesini kullanarak yazıcıyı kapatmanızı öneririz. Baskı kalitesi halen iyileşmediyse, Epson destek ile irtibata geçin.
- Yazdırma başlığının kurumasını önlemek için güç açıkken yazıcı fişini çekmeyin.

Yazıcının kontrol panelini kullanarak yazdırma başlığını kontrol edebilir ve temizleyebilirsiniz.

1. Yazıcının kontrol panelinde **Ayarlar** ögesini seçin.
2. **Bakım > Yazdırma Kafası Başlık Kontrolü** ögesini seçin.
3. Kağıdı yüklemek ve baskı kontrol deseni yazdırmak için ekrandaki talimatları izleyin.
4. Yazdırılan deseni inceleyin.
 - “NG” deseninde gösterildiği gibi kesik çizgiler veya eksik segmentler varsa, yazdırma kafası başlıkları tıkanmış olabilir. Sonraki adıma gidin.
 - Aşağıdaki “OK” deseninde olduğu gibi kesik çizgi veya eksik segment görmüyorsanız, başlıklar tıkanmamıştır. Yazdırma kafası temizleme gerekmez. Çıkmak için  ögesini seçin.

OK

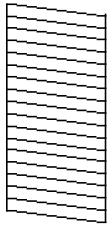

NG

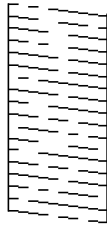

5.  ögesini seçin.
6. Yazdırma kafasını temizlemek için ekrandaki talimatları izleyin.
7. Temizleme işlemi tamamlandığında tekrar püskürtme denetimi deseni yazdırmak için ekrandaki talimatları izleyin. Tüm çizgiler tamamen yazdırılana kadar temizleme ve yazdırmayı tekrarlayın.

Not:

Ayrıca yazıcı sürücüsünden yazdırma başlığını kontrol edebilir ve temizleyebilirsiniz.

Windows

Bakım sekmesinde **Yzdrn Kafası Bşlk Kntrolü** ögesini tıkladın.

Mac OS

Apple menüsü > **Sistem Tercihleri** > **Yazıcılar ve Tarayıcılar** (veya **Yazdır ve Tara, Yazdır ve Faks**) > **Epson(XXXX)** > **Seçenekler ve Sarf Malzemeleri** > **Yardımcı Program** > **Yazıcı Yardımcı Programını Aç** > **Yzdrn Kafası Bşlk Kntrolü**

Başlık tıkanmasını önleme

Yazıcıyı açıp kapatırken her zaman güç düğmesini kullanın.

Güç kablosunun bağlantısını kesmeden önce güç ışığının sönmük olduğunu kontrol edin.

Kapatılmazsa mürekkebin kendisi kuruyabilir. Dolma kalemın veya yağ ölçer kalemınin kurumasını önlemek için kapağını kapattığınız gibi mürekkebin kurummasını önlemek için yazdırma başlığının düzgün kapatıldığından emin olun.

Yazıcı çalışırken elektrik kablosu çıkarıldığında veya elektrik kesintisi olduğunda, yazdırma başlığı düzgün kapatılmayabilir. Başlıkların (mürekkep çıkışları) tıkanmasına neden olacak şekilde yazdırma başlığı olduğu gibi bırakılırsa kurur.

Bu gibi durumlarda, yazdırma başlığını kapatmak için yazıcıyı en kısa sürede yeniden açıp kapatın.

Çizgili Hat Hizalama

Dikey çizgiler hizalanmamış görünüyorsa çizgili hatları hizalayın.

1. Yazıcıya A4 boyutunda düz kağıt yükleyin.
2. Ana ekranda **Ayarlar** ögesini seçin.
3. **Bakım** > **Çizgili Hat Hizalama** seçeneklerini seçin.
4. Bir hizalama desenini yazdırmak için ekrandaki talimatları izleyin.
5. Çizgili hatları hizalamak için ekrandaki talimatları izleyin. Hizasız dikey çizgisi en az olan desenin sayısını bulun ve girin.

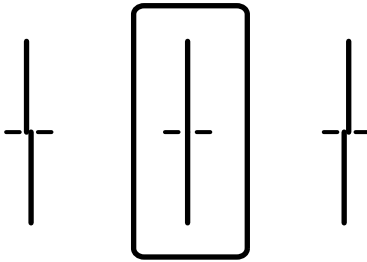

Mürekkep Lekeleri için Kağıt Yolunu Temizleme

Çıktılar lekeli veya eskimiş görünüyorsa, içerideki ruloyu temizleyin.



Önemli:

Yazıcının içini temizlemek için kağıt mendil kullanmayın. Yazdırma başlığı başlıkları tiftikle tıkanabilir.

1. Temizlemek istediğiniz kağıt kaynağına A4-boyutta düz kağıt yükleyin.
2. Ana ekranda **Ayarlar** ögesini seçin.
3. **Bakım > Kağıt Kılavznu Tmzleme** ögesini seçin.
4. Kağıt kaynağını seçin ve sonra kağıt yolunu temizlemek için ekrandaki talimatları uygulayın.

Not:

Kağıda mürekkep bulaşmayana kadar bu işlemi tekrarlayın. Çıktılar hala lekeli görünüyorsa diğer kağıt kaynaklarını temizleyin.

Tarayıcı Camı'nı Temizleme

Kopyalar veya taranan resimler lekeliyse tarayıcı camı'nı temizleyin.



Dikkat:

Belge kapağını açarken veya kapatırken ellerinizi veya parmaklarınızı sıkıştırmamaya dikkat edin. Aksi takdirde yaralanabilirsiniz.



Önemli:

Yazıcıyı temizlemek için asla alkol veya tiner kullanmayın. Bu kimyasallar yazıcıya zarar verebilir.

1. Belge kapağını açın.

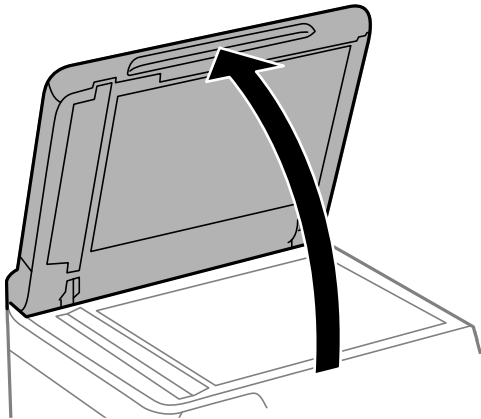

2. tarayıcı camı yüzeyini temizlemek için yumuşak, kuru, temiz bir bez kullanın.

! Önemli:

- ❑ Cam yüzey, yağ veya çıkarması zor bir materyalle kaplanmış ise az miktarda cam temizleyici ve yumuşak bir bez kullanarak bu materyali çıkarın. Kalan tüm sıvıyı silin.
- ❑ Cam yüzeye çok sert bastırmayın.
- ❑ Cam yüzeyi çizmemeye veya yüzeye hasar vermemeye dikkat edin. Hasar görmüş bir cam yüzey tarama kalitesini azaltabilir.

ADF'yi Temizleme

ADF'den gelen kopyalanmış veya taranmış görüntüler lekeliyken ya da orijinaler ADF'ye düzgün beslenemiyorsa ADF'yi temizleyin.

! Önemli:

Yazıcıyı temizlemek için asla alkol veya tiner kullanmayın. Bu kimyasallar yazıcıya zarar verebilir.

1. ADF kapağını açın.

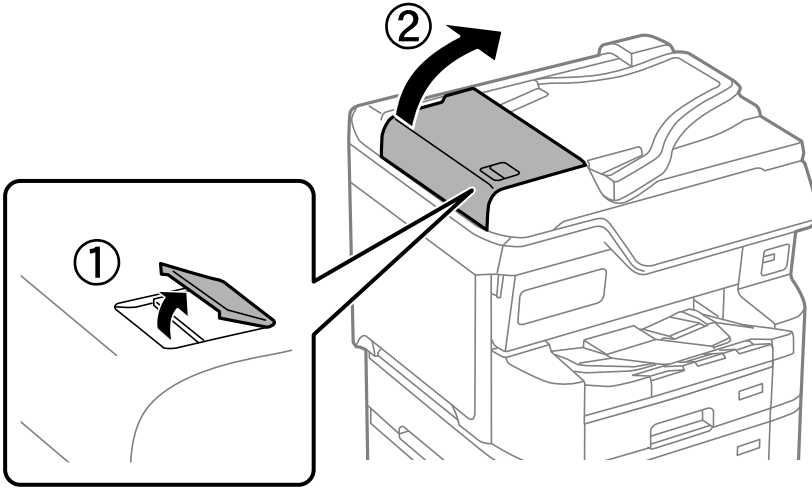

2. ADF'nin iç kısmını ve makarayı temizlemek için yumuşak, nemli bir bez kullanın.

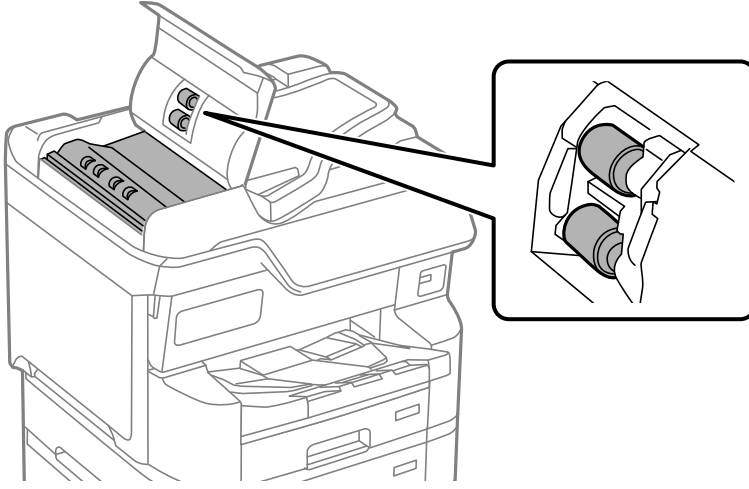

! Önemli:

- Kuru bir bez kullanma rulonun yüzeyine zarar verebilir.
- Makara kurduktan sonra ADF'yi kullanın.

3. ADF kapağını kapatın ve sonra belge kapağını açın.

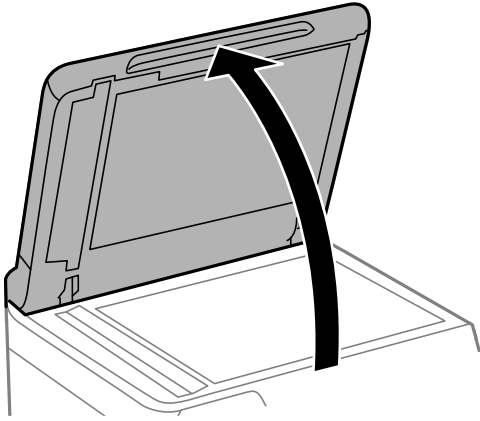

4. Resimde gösterilen parçayı temizleyin.
Kir kalmayana kadar temizliği tekrarlayın.

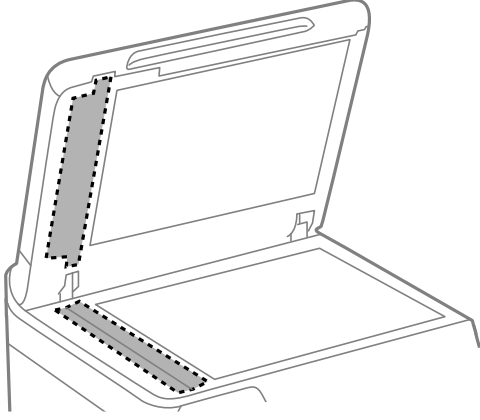

Önemli:

- Kiri temizledikten sonra kalan tüm sıvıyı silin.
- Cam yüzey, yağ veya çıkarması zor bir materyalle kaplanmış ise az miktarda cam temizleyici ve yumuşak bir bez kullanarak bu materyali çıkarın.
- Cam yüzeye çok sert bastırmayın.
- Cam yüzeyi çizmemeye veya yüzeye hasar vermemeye dikkat edin. Hasar görmüş bir cam yüzey tarama kalitesini azaltabilir.

Şu Durumlarda

Bilgisayar Olarak Deęiřtirirken.	283
Uygulamaları Ayrı Ayrı Yükleme veya Kaldırma.	283
Bilgisayara Bağlanmak İçin Ayarlar Yapma.	289
Yazıcının Ağ Bağlantı Durumunu Kontrol Etme (Ağ Bağlantısı Raporu).	289
Doğrudan Yazıcıya Bağlanma (Wi-Fi Direct).	289
Baęlantıyı Wi-Fi'dan USB'ye Deęiřtirme.	294
Eriřim Kontrolü Özellięi Etkinleřtirilmiř Bir Yazıcıyı Kullanma.	295
Yazıcıyı Tařıma ve Nakletme.	298

Bilgisayar Olarak Deęiřtirirken

Ařaęıdakiler yalnızca kullanıcı iřlemlerine izin veriliyorsa gerekleřtirilmelidir.

Yeni bilgisayara yazıcı sürücüsünü ve dięer yazılımları yüklemeniz gerekir.

Ařaęıdaki web sitesine eriřin ve sonra ürünün adını girin. **Kurulum** öęesine gidin ve sonra ayarlamayı bařlatın. Ekrandaki talimatları izleyin.

<https://epson.sn>

Uygulamaları Ayrı Ayrı Yükleme veya Kaldırma

Bilgisayarınızı aęa baęlayın ve web sitesinden uygulamaların en son sürümünü yükleyin. Bilgisayarınızda yönetici olarak oturum açın. Bilgisayar sorarsa yönetici parolasını girin.

Uygulamaları Ayrı Ayrı Yükleme

Not:

Uygulamayı tekrar yüklerken uygulamayı öncelikle kaldırmanız gerekir.

En son uygulamaları Epson web sitesinden indirebilirsiniz.

<http://www.epson.com>

Windows Server iřletim sistemlerini kullanıyorsanız, Epson Software Updater öęesini kullanamazsınız. En son uygulamaları Epson web sitesinden indirin.

1. Yazıcının ve bilgisayarın iletişim için kullanılabilir olduęundan ve yazıcının İnternet'e baęlı olduęundan emin olun.

2. EPSON Software Updater programını başlatın.
Ekran görüntüsü Windows için bir örnektir.

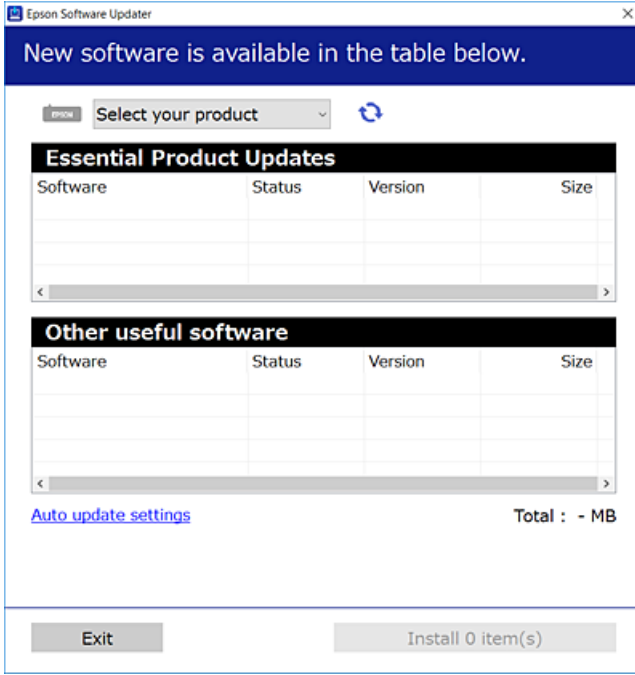

3. Windows için yazıcınızı seçin ve ardından en yeni uygulamalar için  öğesine tıklayın.
4. Yükleme veya güncelleme istediğiniz öğeleri seçin ve yükle düğmesine tıklayın.



Önemli:

Güncelleme tamamlanana kadar yazıcıyı kapatmayın veya fişini çıkarmayın. Aksi halde yazıcıda arızayla sonuçlanabilir.

İlgili Bilgi

- ➔ “Yazılım ve Bellenimi Güncelleme İçin Uygulama (Epson Software Updater)” sayfa 392
- ➔ “Uygulamaları Kaldırma” sayfa 287

Orijinal bir Epson yazıcı sürücüsü yüklü olup olmadığını kontrol etme — Windows

Aşağıdaki yöntemlerden birini kullanarak orijinal bir Epson yazıcı sürücüsünün bilgisayarınızda yüklü olup olmadığını kontrol edebilirsiniz.

- Windows 11

Başlat düğmesine tıklayın ve ardından **Ayarlar > Bluetooth ve aygıtlar > Yazıcılar ve tarayıcılar**'i seçip daha sonra **İlgili ayarlar** altında **Yazdırma sunucusu özellikleri**'ne tıklayın.

- ❑ Windows 10/Windows 8.1/Windows 8/Windows 7/Windows Server 2022/Windows Server 2019/Windows Server 2016/Windows Server 2012 R2/Windows Server 2012/Windows Server 2008 R2

Donanım ve Ses'te kontrol paneli > Aygıtları ve yazıcıları görüntüle'yi (Yazıcılar, Yazıcılar ve Fakslar) seçin, yazıcı simgesine ve ardından pencerenin üst kısmındaki Yazdırma sunucusu özellikleri'ne tıklayın.

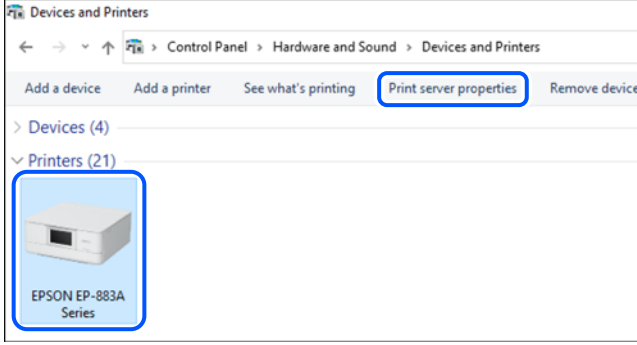

- ❑ Windows Server 2008

Yazıcılar klasörüne sağ tıklayın ve sonra **Yönetici olarak çalıştır > Sunucu Özellikleri** öğesine tıklayın.

Sürücüler sekmesine tıklayın. Yazıcınızın adı listede görüntülenirse orijinal bir Epson yazıcı sürücüsü bilgisayarınıza yüklenir.

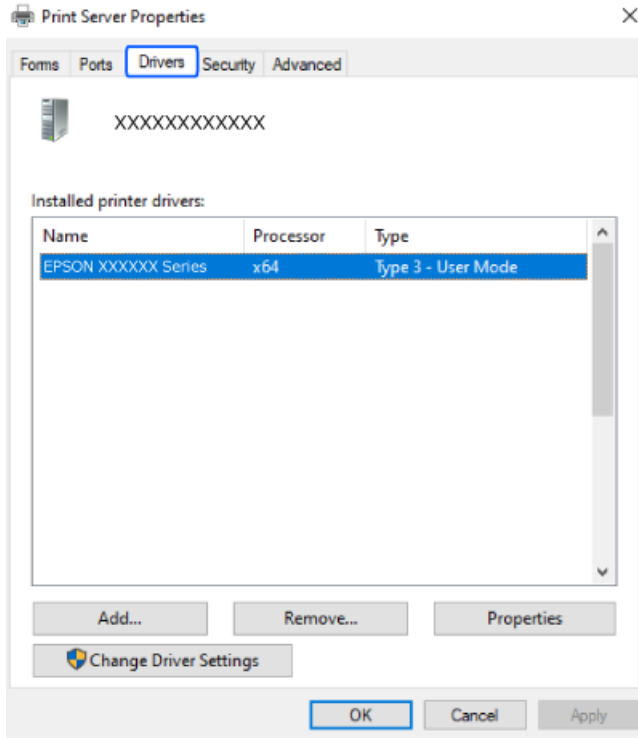

İlgili Bilgi

- ➔ [“Uygulamaları Ayrı Ayrı Yükleme” sayfa 283](#)

Orijinal bir Epson yazıcı sürücüsü yüklü olup olmadığını kontrol etme — Mac OS

Aşağıdaki yöntemlerden birini kullanarak orijinal bir Epson yazıcı sürücüsünün bilgisayarınızda yüklü olup olmadığını kontrol edebilirsiniz.

Apple menüsü > **Yazıcılar ve Tarayıcılar** (veya **Yazdırma ve Tarama, Yazdırma ve Faks**) kısmından **Sistem Tercihleri** (veya **Sistem Ayarları**) öğesini ve sonra yazıcıyı seçin. **Seçenekler ve Sarf Malzemeleri** öğesine tıklayın ve **Seçenekler** sekmesi ve **Yardımcı Program** sekmesi pencerede görüntülenirse orijinal bir Epson yazıcı sürücüsü bilgisayarınıza yüklenir.



İlgili Bilgi

→ “Uygulamaları Ayrı Ayrı Yükleme” sayfa 283

PostScript Yazıcı Sürücüsünü Yükleme

PostScript Yazıcı Sürücüsünü Yükleme — Windows

1. Aşağıdaki seçeneklerden birinden yükleme sürecini başlatın.

Web sitesinden indirin.

Aşağıdaki web sitesinden yazıcınızın sayfasına erişin, PostScript yazıcı sürücüsünü indirin ve sonra yürütme dosyasını çalıştırın.

<http://www.epson.eu/Support> (Avrupa)

<http://support.epson.net/> (Avrupa dışındakiler)

Yazılım diski kullanma (yazılım diski ile birlikte gelen ve yazılım diski mevcut olan modeller için).

Yazılım diskini bilgisayara takın, aşağıdaki klasör yoluna erişin ve sonra SETUP64.EXE (veya SETUP.EXE) dosyasını çalıştırın.

Driver\PostScript\WINX64 (veya WINX86)\SETUP\SETUP64.EXE (veya SETUP.EXE)

2. Yazıcınızı seçin.

3. Ekrandaki talimatları izleyin.
4. Ağ bağlantısından veya USB bağlantısından bağlantı yöntemini seçin.
 - Ağ bağlantısı için.**
Aynı ağdaki kullanılabilir yazıcıların bir listesi görüntülenir.
Kullanmak istediğiniz yazıcıyı seçin.
 - USB bağlantısı için.**
Yazıcıyı bilgisayara bağlamak için ekrandaki talimatları izleyin.
5. PostScript yazıcı sürücüsünü yüklemek için ekrandaki talimatları izleyin.

PostScript Yazıcı Sürücüsünü Yükleme — Mac OS

Epson Destek web sitesinden yazıcı sürücüsünü indirin ve sonra yükleyin.

<http://www.epson.eu/Support> (Avrupa)

<http://support.epson.net/> (Avrupa dışındakiler)

Yazıcı sürücüsünü yüklerken yazıcının IP adresine ihtiyaç duyarsınız.

Yazıcının ana ekranındaki ağ simgesini seçin ve sonra yazıcının IP adresini onaylamak için etkin bağlantı yöntemini seçin.

Orijinal Bir Epson Yazıcı Eklemek (Yalnızca Mac OS için)

1. Apple menüsü > **Yazıcılar ve Tarayıcılar** (veya **Yazdırma ve Tarama, Yazdırma ve Fakslama**) kısmından **Sistem Tercihleri** (veya **Sistem Ayarları**) öğesini seçin.
2. + (veya **Yazıcı, Tarayıcı veya Faks Ekle**) öğesini tıklatın ve görüntülenen ekranda yazıcınızı seçin.
3. Aşağıdaki ayarları yapın.
 - macOS Monterey (12.x) veya sonrası
Kullanım'dan **Yazılım Seç**'e tıklayın, görüntülenen ekranda yazıcınızı seçin ve ardından **OK**'e tıklayın.
 - Mac OS X Mavericks (10.9.5) ila macOS Big Sur (11.x)
Kullan kısmından yazıcınızı seçin.
4. **Ekle**'yi tıklatın.
Not:
 - Yazıcınız listede yer almıyorsa bilgisayara doğru bağlandığını ve yazıcının açık olduğunu kontrol edin.
 - USB, IP veya Bonjour bağlantısı için yazıcıyı ekledikten sonra isteğe bağlı kağıt kaseti birimini ayarlayın.

Uygulamaları Kaldırma

Bilgisayarınızda yönetici olarak oturum açın. Bilgisayar sorarsa yönetici parolasını girin.

Uygulamaları Kaldırma — Windows

1. Yazıcıyı kapatmak için  düğmesine basın.
2. Çalışan tüm uygulamaları kapatın.
3. **Denetim Masası**'nı açın:
 - Windows 11
Başlat düğmesini tıklatın ve ardından **Tüm uygulamalar > Windows Araçları > Denetim Masası**'nı seçin.
 - Windows 10/Windows Server 2022/Windows Server 2019/Windows Server 2016
Başlat düğmesini tıklatın ve ardından **Windows Sistemi > Denetim Masası**'nı seçin.
 - Windows 8.1/Windows 8/Windows Server 2012 R2/Windows Server 2012
Masaüstü > Ayarlar > Denetim Masası'nı seçin.
 - Windows 7/Windows Server 2008 R2/Windows Server 2008
Başlat düğmesine tıklayın ve **Denetim Masası**'nı seçin.
4. **Program kaldır** (veya **Program ekle veya kaldır**)'ı açın:
Programlar'da **Program kaldır**'ı seçin.
5. Kaldırmak istediğiniz uygulamayı seçin.
Bir yazdırma işi varsa yazıcı sürücüsünü kaldıramazsınız. Yüklemeyi kaldırmadan önce işleri silin veya yazdırılmalarını bekleyin.
6. Uygulamaları kaldırın:
Kaldır/Değiştir veya **Kaldır** ögesine tıklayın.
Not:
Kullanıcı Hesabı Denetimi penceresi görüntülenirse, Devam düğmesine tıklayın.
7. Ekrandaki talimatları izleyin.

Uygulamaları Kaldırma — Mac OS

1. Uninstaller uygulamasını EPSON Software Updater'ı kullanarak yükleyin.
Uninstaller'ı yükledikten sonra, uygulamayı kaldırdığınız bir sonraki seferde tekrar yüklemeniz gerekmez.
2. Yazıcıyı kapatmak için  düğmesine basın.
3. Yazıcı sürücüsünü veya PC-FAX sürücüsünü kaldırmak için Apple menüsü > **Yazıcılar ve Tarayıcılar** (veya **Yazdır ve Tara, Yazdır ve Faksla**) kısmından **Sistem Tercihleri** (veya **Sistem Ayarları**) ögesini seçin ve ardından yazıcıyı etkinleştirilmiş yazıcılar listesinden kaldırın.
4. Çalışan tüm uygulamaları kapatın.
5. **Git > Uygulamalar > Epson Software > Uninstaller** ögesini seçin.

6. Kaldırmak istediğiniz uygulamayı seçin ve ardından **Uninstall** ögesine tıklayın.



Önemli:

Uninstaller bilgisayardaki tüm Epson mürekkep püskürtmeli yazıcı sürücülerini kaldırır. Birden fazla Epson mürekkep püskürtmeli yazıcı kullanıyorsanız ve sadece bazı sürücülerini silmek isterseniz, öncelikle hepsini silin ve ardından gereken yazıcı sürücüsünü tekrar yükleyin.

Not:

Kaldırmak istediğiniz uygulamayı uygulama listesinde bulamıyorsanız, Uninstaller ile kaldıramazsınız. Bu durumda, **Git > Uygulamalar > Epson Software**'i seçin, kaldırmak istediğiniz uygulamayı seçin ve çöp simgesine sürükleyin.

İlgili Bilgi

- ➔ “Yazılım ve Bellenimi Güncelleme İçin Uygulama (Epson Software Updater)” sayfa 392

Bilgisayara Bağlanmak İçin Ayarlar Yapma

Yazıcıyı nasıl bağlayacağınızla ilgili olarak yöneticinizden gelen talimatları izleyin.

Aşağıdaki web sitesine erişin ve sonra ürünün adını girin. **Kurulum** ögesine gidin ve ardından, kurulumu başlatın.

<https://epson.sn>

Ağ üzerinde paylaşılan bir yazıcıyı yapılandırmak için ağda bulunan bir yazıcıyı seçin ve yapılandırmaya başlayın.

Yazıcının Ağ Bağlantı Durumunu Kontrol Etme (Ağ Bağlantısı Raporu)

Yazıcı ve kablosuz yönlendirici arasındaki durumu kontrol etmek için bir ağ bağlantısı raporu yazdırabilirsiniz.

1. Ana ekranda  ögesine dokununuz.
2. **Açıklama > Ağ bağlanamadığımızda > Bağlantı Kontrolü** ögesini seçin.
Bağlantı kontrolü başlar.
3. Ağ bağlantısı raporunu yazdırmak için yazıcının ekranındaki talimatları izleyin.
Bir hata oluşursa, yöneticinize başvurun.

İlgili Bilgi

- ➔ “Ağ Bağlantısı Raporu Hakkında Mesaj ve Çözümler” sayfa 65

Doğrudan Yazıcıya Bağlanma (Wi-Fi Direct)

Wi-Fi Direct (Basit EN) bir cihazı kablosuz yönlendirici olmadan doğrudan yazıcıya bağlamanızı ve yazdırmanızı sağlar.

Wi-Fi Direct Hakkında

Bu bağlantı yöntemini Wi-Fi'yi evde veya ofiste kullanmadığınızda veya yazıcıyı ve bilgisayarı veya mobil cihazları doğrudan bağlamak istediğinizde kullanın. Bu modda, yazıcı bir kablosuz yönlendirici görevi görür ve standart kablosuz yönlendirici kullanmanız gerekmeden yazıcıya cihazları bağlayabilirsiniz. Ancak, doğrudan yazıcıya bağlı cihazlar yazıcı yoluyla birbiriyle iletişim kuramazlar.

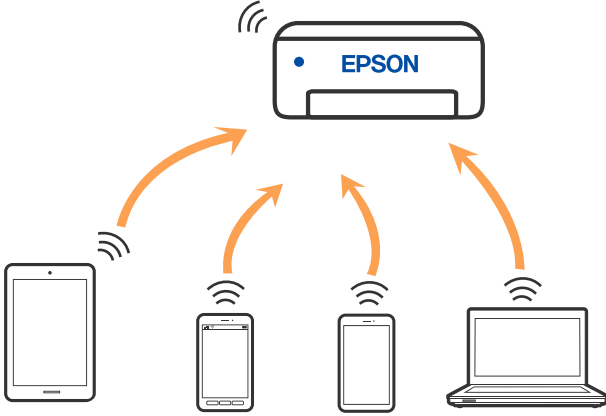

Yazıcı Wi-Fi veya Ethernet ile ve Wi-Fi Direct (Basit EN) bağlantısıyla aynı anda bağlanabilir. Ancak, Wi-Fi Direct (Basit EN) bağlantısında yazıcı Wi-Fi ile bağlıyken bir ağ bağlantısı başlatırsanız, Wi-Fi bağlantısı geçici olarak kesilir.

Wi-Fi Direct Kullanarak Cihazlara Bağlanma

Bu yöntem, kablosuz yönlendirici olmadan yazıcıyı doğrudan aygıtlara bağlamanızı sağlar.

Not:

iOS veya Android kullanıcıları için Epson Smart Panel uygulamasından kurulum yapılması kolay bir seçenek olabilir.

Bu ayarları bağlanmak istediğiniz yazıcı ve aygıt için yalnızca bir kez yapmanız gerekir. Wi-Fi Direct'i devre dışı bırakmadıkça veya ağ ayarlarını varsayılanlarına geri yüklemedikçe bu ayarları yeniden yapmanız gerekmez.

1. Ana ekranda  ögesine dokununuz.
2. **Wi-Fi Direct** ögesine dokununuz.
3. **Ayarı Başlat** ögesine dokununuz.
4. **Diğer Yöntemler** ögesini seçin.
5. **Diğer İşletim Sistemli Aygıtlar** ögesini seçin.

6. Aygıtın Wi-Fi ekranında, yazıcının kontrol panelinde görüntülenen SSID'yi seçin ve sonra parolayı girin.

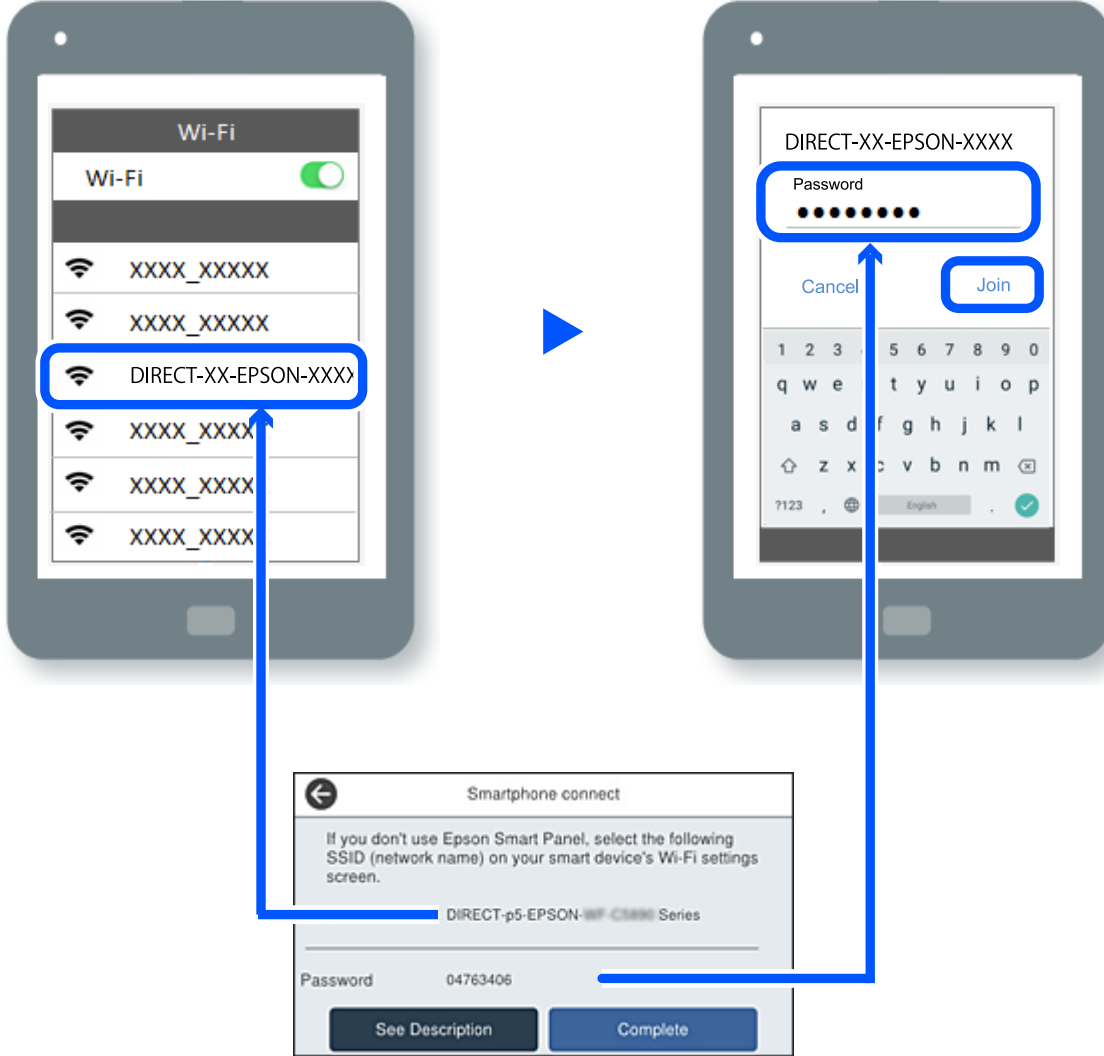

7. Aygıtın yazdırma uygulaması ekranında bağlanmak istediğiniz yazıcıyı seçin.

8. Yazıcının kontrol panelinde **Tamam** ögesini seçin.

Yazıcıya önceden bağlanmış aygıtlar için bunları yeniden bağlamak için aygıtın Wi-Fi ekranındaki ağ adını (SSID) seçin.

Not:

Bir iOS aygıtı kullanıyorsanız, QR kodu standart iOS kamera ile tarayarak da bağlantı kurabilirsiniz. Aşağıdaki bağlantıya bakın: <https://epson.sn>.

Wi-Fi Direct Kullanarak Bilgisayara Bağlanma

Yazıcı ve bilgisayar Wi-Fi Direct kullanılarak bağlıyken, bilgisayardan İnternet'e erişemezsiniz. Yazıcıya sürekli bağlanmanız gerekiyorsa Wi-Fi bağlantısı kullanmanızı öneririz.

1. Epson web sitesine erişin ve yazıcınızın yazıcı sürücüsünü yazıcıya bağlanacak bilgisayara indirin.
<http://www.epson.com>

2.  öğesini ve ardından, **Wi-Fi Direct** öğesini seçin.

3. **Ayarı Başlat** öğesini seçin.

4. **Diğer Yöntemler** öğesini seçin.

5. **Diğer İşletim Sistemli Aygıtlar** öğesini seçin.

Yazıcı için Wi-Fi Direct Ağ Adı (SSID) ve Şifre öğeleri görüntülenir.

6. Bilgisayarın ağ bağlantı ekranında, yazıcının kontrol panelinde görüntülenen SSID'yi seçin ve sonra parolayı girin.

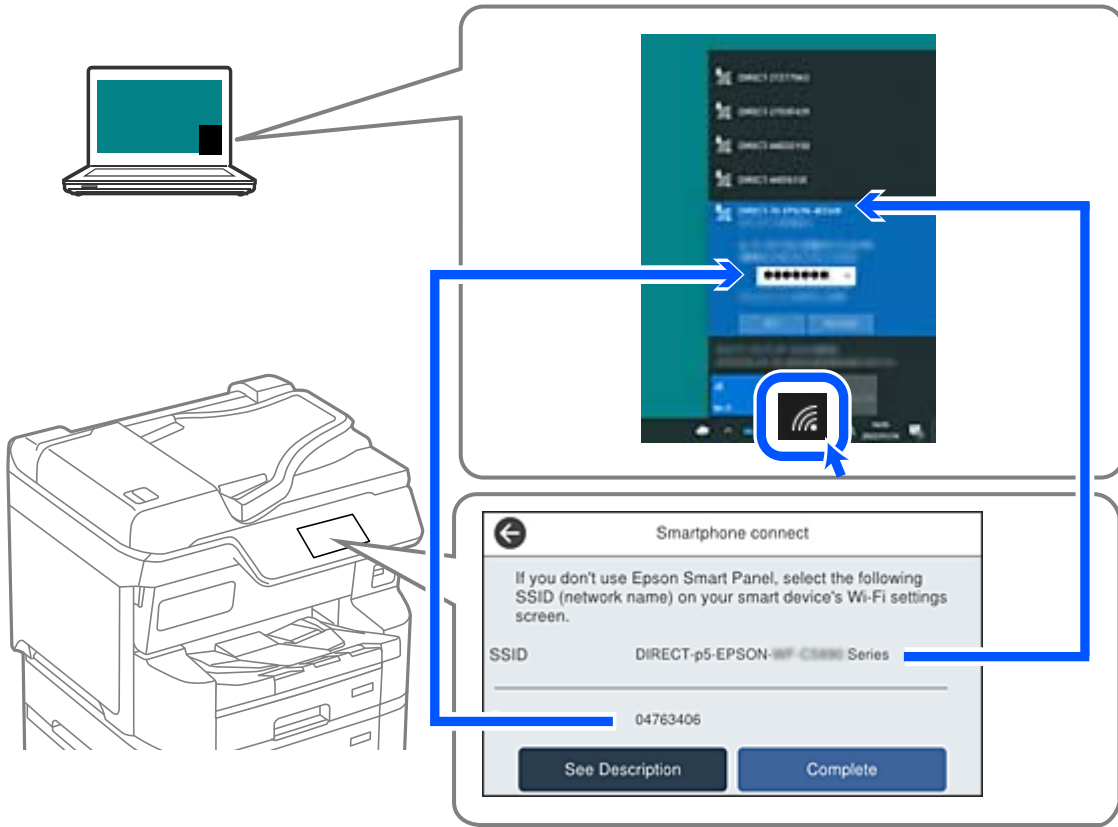

7. Yüklemek için bilgisayara indirilen yazıcı sürücüsüne çift tıklayın.



Ekrandaki talimatları izleyin.

8. Yazıcının kontrol panelinde **Tamam** öğesini seçin.

Wi-Fi Direct (Basit EN) Bağlantısını Kesme

Not:

Wi-Fi Direct (Basit EN) bağlantısı devre dışı bırakıldığında, tüm bilgisayarlar ve Wi-Fi Direct (Basit EN) bağlantısında yazıcıya bağlı akıllı cihazların bağlantısı kesilir. Belirli bir cihazın bağlantısını kesmek istiyorsanız, yazıcının bağlantısını kesmek yerine cihazını kesin.

1. Yazıcının ana ekranında  ögesine dokununuz.
2. **Wi-Fi Direct** ögesini seçin.
Wi-Fi Direct bilgileri görüntülenir.
3. **Ayarı Başlat** ögesine dokununuz.
4.  ögesine dokununuz.
5. **Wi-Fi Direct işlevini devre dışı bırak** ögesini seçin.
6. **Ayarları devre dışı bırak** ögesine dokununuz.
7. Ekrandaki talimatları izleyin.

SSID Gibi Wi-Fi Direct (Basit EN) Ayarlarını Değiştirme

Wi-Fi Direct (basit EN) bağlantısı etkinleştirildiğinde, ayarları  > **Wi-Fi Direct** > **Ayarı Başlat** >

 ögesinden değiştirebilirsiniz, ardından aşağıdaki menü öğeleri görüntülenir.

Ağ Adını Değiştir

Yazıcıyı isteğe bağlı adınıza bağlamak için Wi-Fi Direct (basit EN) ağ adını (SSID) değiştirin. Ağ adını (SSID) kontrol panelinin yazılım klavyesinde görüntülenen ASCII karakterler olarak ayarlayabilirsiniz. En fazla 22 karakter girebilirsiniz.

Ağ adını değiştirirken (SSID), bağlı tüm aygıtların bağlantısı kesilir. Aygıtı yeniden bağlamak istiyorsanız yeni ağ adını (SSID) kullanın.

Şifreyi Değiştir

Yazıcıyı isteğe bağlı değerimize bağlamak için Wi-Fi Direct (basit EN) parolasını değiştirin. Parolayı kontrol panelinin yazılım klavyesinde görüntülenen ASCII karakterler olarak ayarlayabilirsiniz. 8 ila 22 arasında karakter girebilirsiniz.

Parolayı değiştirirken, bağlı tüm aygıtların bağlantısı kesilir. Aygıtı yeniden bağlamak istiyorsanız yeni parolayı kullanın.

Frekans Aralığını Değiştir

Wi-Fi Direct'in yazıcıya bağlanmak için kullanılan frekans aralığını değiştirin. 2,4 GHz veya 5 GHz'yi seçebilirsiniz.

Frekans aralığını değiştirirken, bağlı tüm aygıtların bağlantısı kesilir. Aygıtı yeniden bağlayın.

5 GHz'ye değiştirirken 5 GHz frekans aralığını desteklemeyen aygıtlardan yeniden bağlanamayacağınızı unutmayın.

Wi-Fi Direct işlevini devre dışı bırak

Yazıcının Wi-Fi Direct (basit EN) ayarlarını devre dışı bırakın. Devre dışı bırakırken, Wi-Fi Direct (Basit EN) bağlantısında yazıcıya bağlı tüm aygıtların bağlantısı kesilir.

Varsayılan Ayarları Geri Yükle

Tüm Wi-Fi Direct (basit EN) ayarlarını varsayılanlarına geri yükleyin.

Yazıcıya bağlı akıllı aygıtın Wi-Fi Direct (basit EN) bağlantısı bilgileri silinir.

Bağlantıyı Wi-Fi'dan USB'ye Değiştirme

Kullandığınız Wi-Fi kararlı durumda değilse veya daha kararlı bir USB bağlantısına geçmek istiyorsanız, aşağıdaki adımları izleyin.

1. Yazıcıyı USB kablosu ile bilgisayara bağlayın.
2. USB bağlantısı kullanarak yazdırırken, (XXXXXX) etiketli olmayan bir yazıcı seçin.
Yazıcınızın adı veya "Ağ", işletim sistemi sürümüne bağlı olarak XXXXX kısmında görüntülenir.
Windows 11 örneği

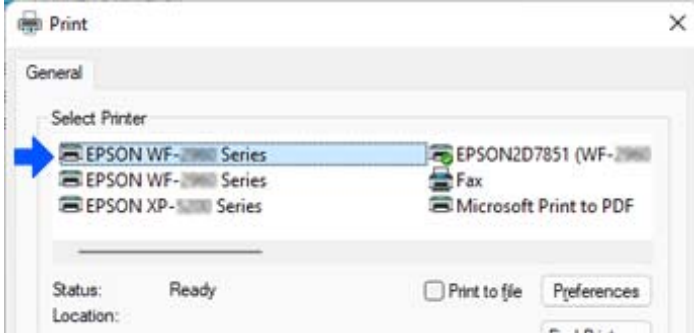

Windows 10 örneği

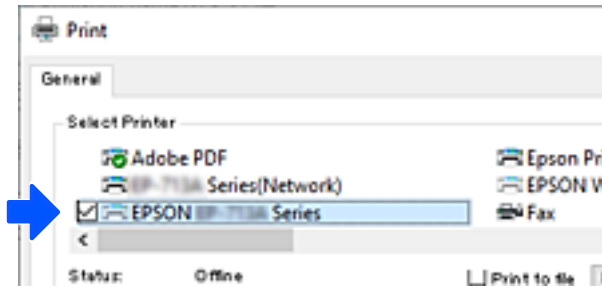

Yazıcı bilgisayara bir USB kablosuyla bağlıyken tanınmazsa, yazıcı yöneticisi harici arabirim bağlantısını kısıtlamış olabilir. Yöneticinize başvurun.

İlgili Bilgi

- ➔ “Arka” sayfa 25
- ➔ “USB Bağlantılarını ve Harici Bellek Kullanımını Kısıtlama” sayfa 475

Erişim Kontrolü Özelliği Etkinleştirilmiş Bir Yazıcıyı Kullanma

Yazıcının kontrol panelinde  gördüğünüzde, kullanıcılar yazıcı yöneticisi tarafından kısıtlanmıştır.

Bu durumda, kullanıcılar yazıcı ayarlarında değişiklik yapamaz ve yazıcının bazı özelliklerini kullanamaz. Kullanmak için yazıcıda oturum açmanız gerekir.

İlgili Bilgi

- ➔ “Yönetici Parolasının Varsayılan Değeri” sayfa 19

Kontrol Panelinden Yazıcıda Oturum Açma

Bu açıklama, panel kilidi ve erişim kontrolü özellikleri etkinken ve bir veya daha fazla kullanıcı kayıtlıken yazıcıda oturum açmak için bir örnektir. Ekranlarda görüntülenen içerik, model ve duruma göre değişir.

1. Yazıcının kontrol panelinde  ögesini seçin.

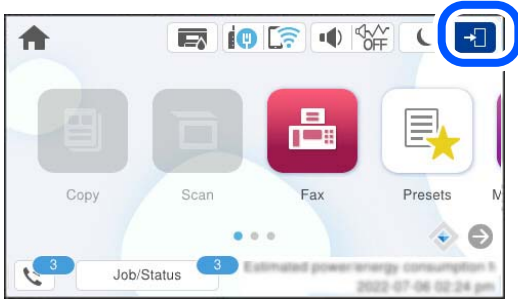

2. Yazıcıda oturum açmak için bir kullanıcı seçin.

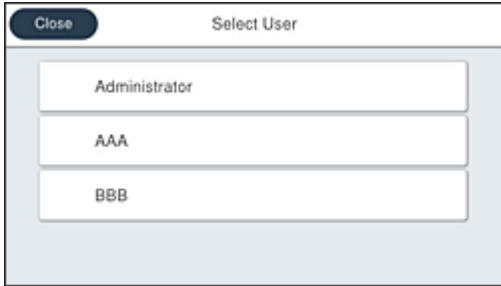

3. Yazıcıda oturum açmak için bir parola girin.

Oturum açma bilgileri için yazıcı yöneticinizle iletişim kurun. Yönetici parolası varsayılan olarak ayarlanmıştır. Ayrıntılar için ilgili bilgilere bakın.

Kayıtlı kullanıcılar yazıcıyı yetkili özelliklerle kullanabilir. Yönetici olarak oturum açarsanız, kontrol panelinden ayarları yapabilirsiniz.

İşlemleri yapmayı tamamladığınızda, oturumu kapatmak için  ögesini seçin.

İlgili Bilgi

→ “Yönetici Parolasının Varsayılan Değeri” sayfa 19

Bilgisayardan Yazıcıda Oturum Açma

Aşağıdaki prosedür, erişim kontrolü özelliğinin etkinleştirildiği ve yönetici tarafından **Kayıtlı kullanıcıların Web Config'e oturum açmasına izin ver** ögesinin seçildiği bir durumu açıklamaktadır.

1. Web Config'e erişmek için bir tarayıcıya yazıcının IP adresini girin.
Yazıcıyla aynı ağa bağlı bir bilgisayardan yazıcının IP adresini girin.
Yazıcının IP adresini aşağıdaki menüden kontrol edebilirsiniz.
Ayarlar > Genel Ayarlar > Ağ Ayarları > Ağ Durumu > Kablolü LAN/Wi-Fi Durumu
2. Oturum Aç ögesine tıklayın.
3. Kullanıcı türünü seçin, kullanıcı adını ve parolayı girin ve ardından Tamam ögesine tıklayın.

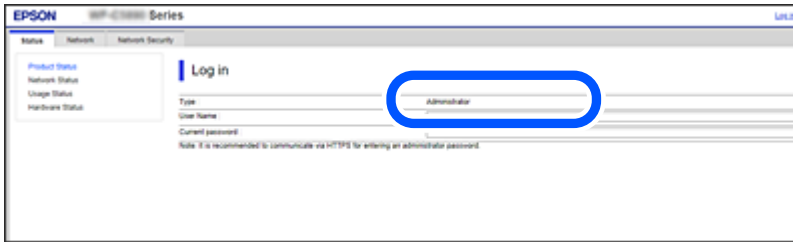

Size verilen yetkiye göre sayfalara erişebilirsiniz.

İşlemleri yapmayı tamamladığınızda, oturumu kapat ögesini seçin.

Yazıcı Sürücüsüne Kullanıcı Hesabı Kaydetme (Windows)

Bir yazıcı için erişim denetimi özelliği etkinleştirildiğinde, kimlik doğrulama bilgilerinin kaydedilebileceği sürücülere kullanıcı hesabını kaydettikten sonra sürücülerden yazdırabilirsiniz.

Bu bölümde, bir kullanıcı hesabını orijinal bir Epson yazıcı sürücüsüne kaydetme prosedürü açıklanmaktadır.

1. Epson yazıcı sürücüsü penceresine erişin.
2. Aşağıdaki sırayla seçin.
Bakım sekmesi > **Yazıcı ve Seçenek Bilgileri**
3. **Erişim Kontrolü ayarlarını kaydet** ögesini seçin ve ardından **Ayarlar** ögesine tıklayın.

4. **Kullanıcı Adı** ve **Parola** ögesini girin ve ardından **Tamam** ögesine tıklayın.
Yazıcı yöneticiniz tarafından sağlanan kullanıcı hesabını girin.
5. Yazıcı sürücüsü penceresini kapatmak için birkaç defa **Tamam** ögesine tıklayın.

İlgili Bilgi

- ➔ [“Bilgisayardan Yazdırma İçin Uygulama \(Windows Yazıcı Sürücüsü\)” sayfa 383](#)
- ➔ [“Kullanıcı Hesabı Oluşturma” sayfa 473](#)

Erişim Denetimi'ni Kullanırken Epson Scan 2'de Kullanıcıların Kimliğini Doğrulama

Bir yazıcı için erişim denetimi işlevi etkinleştirildiğinde, Epson Scan 2'yi kullanarak tarama sırasında bir kullanıcı adı ve parola kaydetmeniz gerekir. Parolayı bilmiyorsanız, yazıcı yöneticinizle iletişim kurun.

1. Epson Scan 2 programını başlatın.
2. Epson Scan 2 ekranında, yazıcınızın **Tarayıcı** listesinde seçili olduğundan emin olun.
3. **Ayarlar** ögesini **Tarayıcı** listesinden seçerek **Tarayıcı Ayarları** ekranını açın.
4. **Erişim Denetimi** ögesine tıklayın.
5. **Erişim Denetimi** ekranında, tarama izni olan bir hesap için **Kullanıcı Adı** ve **Şifre** öğelerini girin.
6. **Tamam** ögesine tıklayın.

İlgili Bilgi

- ➔ [“Kullanıcı Hesabı Oluşturma” sayfa 473](#)

Yazıcıyı Taşıma ve Nakletme

⚠ Dikkat:

- Yazıcıyı taşıırken, dengeli bir pozisyonda kaldırın. Yazıcının dengesiz bir pozisyonda kaldırılması yaralanmaya neden olabilir.
- Yazıcı ağır bir cihaz olduğundan ambalajdan çıkarma ve taşıma işlemleri daima iki veya daha fazla kişi tarafından yapılmalıdır.
- Yazıcıyı kaldırırken, ellerinizi aşağıda gösterilen konumlara yerleştirin. Yazıcıyı diğer konumlardan tutarak kaldırırsanız, yazıcınız düşebilir veya yazıcıyı yerleştirirken parmaklarımız sıkışabilir.

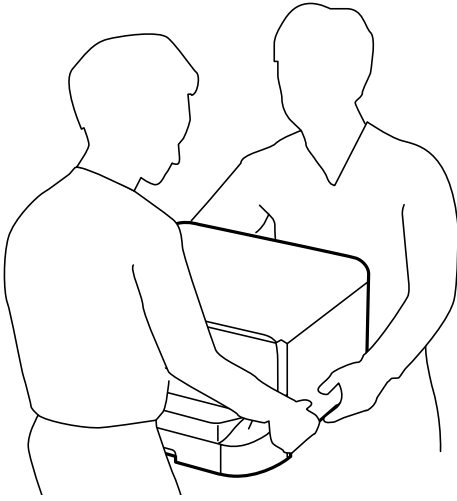

- Yazıcıyı taşıırken 10 dereceden fazla yatırmayın; aksi halde yazıcı düşebilir.
- Yazıcıyı isteğe bağlı dolaba monte ederken, kurulumu başlatmadan önce tekerlekleri kilitleyin. Dolap beklenmeyen şekilde hareket ederse, yaralanabilirsiniz.

Yazıcıyı Taşımaya Hazırlama

1.  düğmesine basarak yazıcıyı kapatın.
2. Güç ışığının söndüğünden emin olduktan sonra güç kablosunu çıkarın.

⚠ Önemli:

Güç ışığı söndüğünde güç kablosunu çıkarın. Aksi takdirde, yazdırma başlığı başlangıç konumuna dönmez ve mürekkebin kurumasına neden olarak yazdırma işleminin imkansız hale gelmesine yol açabilir.

3. Güç kablosu ve USB kablosu gibi tüm kabloların bağlantılarını kesin.
4. Yazıcı harici depolama cihazlarını destekliyorsa bağlı olmadıklarından emin olun.

5. Çıkış tepsisini çıkarın.



Dikkat:

Sabit durmadığından çıkarılmış bir çıkış tepsisini yazıcı üzerine yerleştirmeyin. Yazıcı taşınırken çıkış tepsi düşerse yaralanabilirsiniz.

6. Yazıcıdaki tüm kağıtları çıkarın.

7. Yazıcıda herhangi bir orijinal kalmadığından emin olun.

8. Kağıt desteğini saklayın.

Yazıcı taşınmaya hazır hale gelir.

İsteğe bağlı öğeler yüklüyorsanız İlgili Bilgiler'e bakın.

İlgili Bilgi

➔ “Dolap Tekerleri üzerinde Yazıcıyı Taşırken” sayfa 300

➔ “Yazıcıyı İsteğe Bağlı Kağıt Kaseti Üniteleri Takılı Şeklide Taşırken” sayfa 301

Dolap Tekerleri üzerinde Yazıcıyı Taşırken

Yazıcıyı taşımadan önce dolabın standlarını çıkarın. Yazıcıyı Taşımaya Hazırlama içindeki adımları tamamlayın ve sonra aşağıdaki görüntülerdeki adımları gerçekleştirin.

①

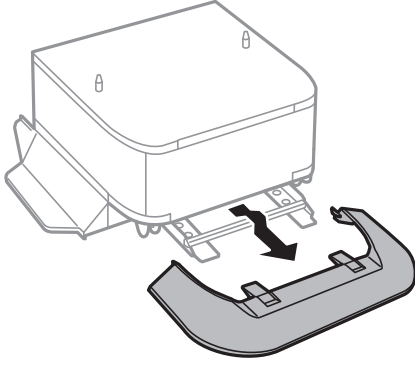

②

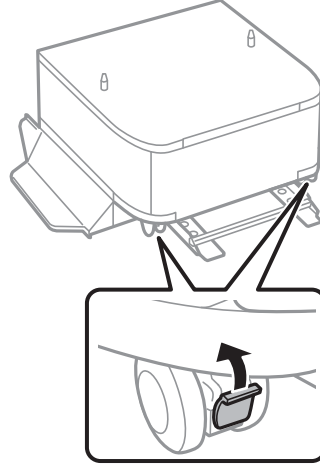

③

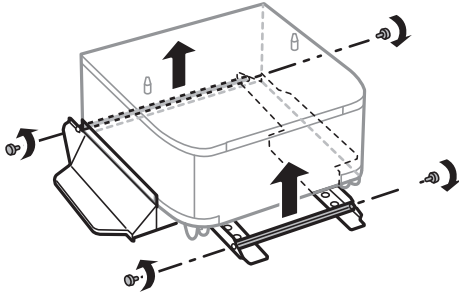

④

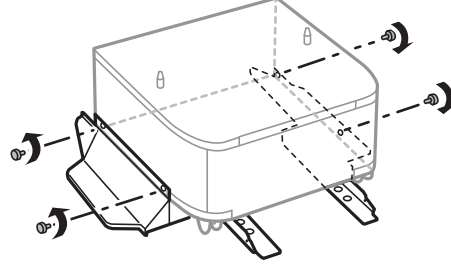

⑤

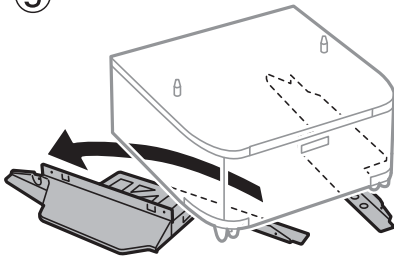

İlgili Bilgi

➔ “Yazıcıyı Taşımaya Hazırlama” sayfa 298

Yazıcıyı İsteğe Bağlı Kağıt Kaseti Üniteleri Takılı Şeklide Taşırken

Yazıcıyı Taşımaya Hazırlama içindeki adımları tamamlayın ve sonra kağıt kasetleri 1 – 4'ü dışarı çekin. Sonra, aşağıdaki resimlerdeki adımları gerçekleştirin.

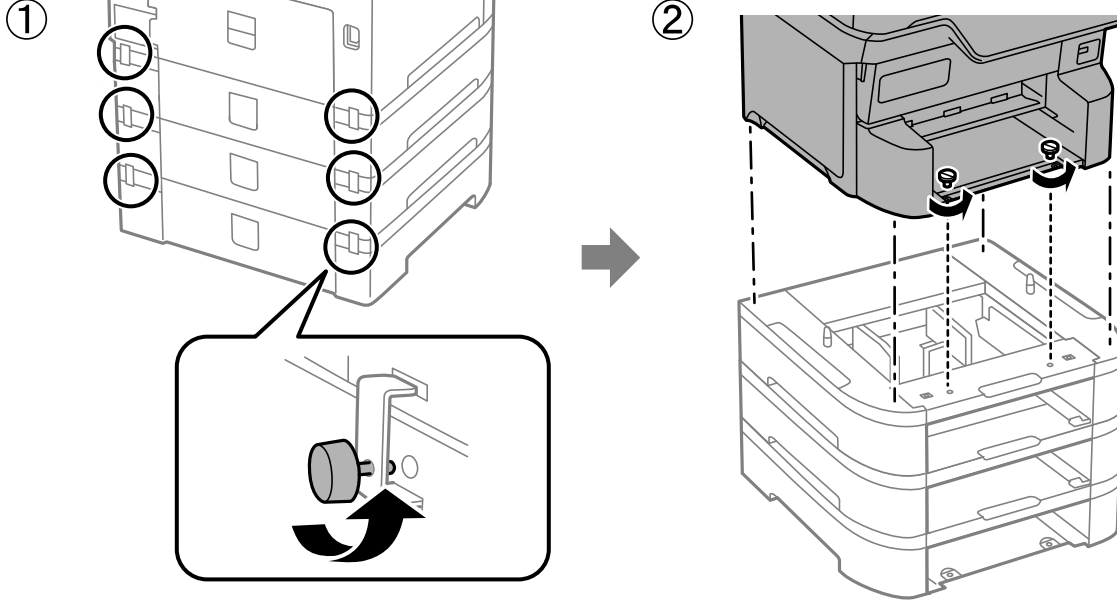

İlgili Bilgi

➔ “Yazıcıyı Taşımaya Hazırlama” sayfa 298

Yazıcıyı Taşıma

Yazıcıyı hareket ettirmek veya onarmak için taşımanız gerekiyorsa, yazıcıyı paketlemek amacıyla aşağıdaki adımları izleyin.



Önemli:

- Yazıcıyı depolarken veya taşırken sarsmayın, dikey olarak veya baş aşağı koymayın; aksi takdirde mürekkep akabilir.
- Mürekkep kartuşlarını takılı bırakın. Kartuşların çıkartılması, yazıcı kafasını kurutarak, yazıcının baskı yapmasını engelleyebilir.
- Bakım kutusunu takılı bırakın; aksi halde taşıma sırasında mürekkep sızıntısı olabilir.

1. Yazıcıyı Taşımaya Hazırlama içindeki adımları izleyin.
2. Takılıysa isteğe bağlı kabini ve kağıt kaseti ünitelerini çıkarın.

Not:

İsteğe bağlı kabini ve kağıt kaseti ünitelerini çıkarırken, yükleme prosedürünü tersten gerçekleştirin.

3. Yazıcıyı koruyucu materyalleri kullanarak yeniden kutusuna koyun.

Gerçekleştirdiğiniz bir sonraki yazdırma işleminde yazdırma kalitesi düşüyse yazdırma kafasını temizleyin ve hizalayın.

İlgili Bilgi

- ➔ “Yazıcıyı Taşımaya Hazırlama” sayfa 298
- ➔ “İsteęe Baęlı Dolabı Takma” sayfa 37
- ➔ “İsteęe Baęlı Kaęıt Kaseti Ünitelerini Takma” sayfa 42
- ➔ “Yazdırma Başlığını Kontrol Etme ve Temizleme” sayfa 275
- ➔ “Çizgili Hat Hizalama” sayfa 277

Sorun Çözme

Sorun Çözme.	304
Yazdırma, Kopyalama, Tarama veya Faks gönderme yapılamıyor.	306
Yazdırma, Kopyalama, Tarama ve Faks Kalitesi Zayıf.	320
LCD Ekranda Bir Mesaj veya Hata Kodu Görüntüleniyor.	340
Kağıt Sıkışıyor.	348
Mürekkep Kartuşlarını Değiştirmenin Zamanı Geldi.	349
Bakım Kutusunu Değiştirmenin Zamanı Geldi.	354
Kağıt Alma Silindirlerini Değiştirme Zamanı Geldi.	355
Yazıcı Beklendiği Gibi Çalıştırılmıyor.	365
Sorun Çözülemiyor.	372

Sorun Çözme

Herhangi bir sorun oluşursa, nedenini bulmak için aşağıdakileri kontrol edin.

Yazıcının hata durumunu kontrol edin.

Yazıcının kendisinde bir sorun olup olmadığını kontrol edin.



Kontrol Noktası	Çözüm
Yazıcıda bir hata mı var?	LCD ekranda bir hata mesajı görüntülenirse, sorunu çözmek için mesajı izleyin. Sınırlı erişim kontrolleri nedeniyle çözemerseniz, yöneticiye başvurun. Kağıt sıkışmışsa, kağıdın nerede sıkıştığını görmek için LCD ekranı kontrol edin ve ardından kağıdı çıkarmak için talimatları izleyin. Önlemler için bu kılavuzdaki ilgili açıklamalara bakın. Sarf malzemelerini değiştirmek için bir mesaj görüntülenirse, bunları değiştirmek için ekrandaki talimatları izleyin. Kullanım önlemleri için bu kılavuzdaki ilgili açıklamalara bakın.
Kablolarda veya yazıcının görünümünde herhangi bir sorun var mı?	Kapaklar düzgün kapatılmamışsa kapatın. Kabloların bağlantısı kesilmek üzereyse, kabloları sıkıca takın.
Güç kapalı mı?	Güç kapalıysa, açmak için  düğmesine basın.

İlgili Bilgi

- ➔ [“LCD Ekranda Bir Mesaj veya Hata Kodu Görüntüleniyor” sayfa 340](#)
- ➔ [“Kağıt Sıkışıyor” sayfa 348](#)
- ➔ [“Mürekkep Kartuşlarını Değiştirmenin Zamanı Geldi” sayfa 349](#)
- ➔ [“Bakım Kutusunu Değiştirmenin Zamanı Geldi” sayfa 354](#)
- ➔ [“Kağıt Alma Silindirlerini Değiştirme Zamanı Geldi” sayfa 355](#)

Yazıcı bağlantısını kontrol edin.

Yazıcı bağlantısında bir sorun olup olmadığını kontrol edin.

Kontrol noktası	Çözüm
Yazıcı ağa düzgün şekilde bağlı mı?	Ağ bağlantısını kontrol etmek için bir ağ bağlantısı kontrolü çalıştırın.   > Açıklama > Ağa bağlanamadığınızda ögesini seçin. Ağ bağlantısı raporunu yazdırın ve ardından bir bağlantı sorunu varsa yöneticiden sorunu çözmesini isteyin.
Yazıcı sürücüsü bilgisayarınızda yüklü mü?	Bilgisayarınızdaki Ayarlar > Cihazlar > Yazıcılar ögesini kontrol ederek yazıcı sürücüsünün yüklenip yüklenmediğini kontrol edebilirsiniz. Ayrıntılar için ilgili bilgilere bakın.

Kontrol noktası	Çözüm
Yazıcının bilgileri bilgisayarınızda görüntüleniyor mu?	Bilgisayar ve yazıcı arasındaki bağlantı durumunu kontrol etmek için Epson Status Monitor 3'ü kullanabilirsiniz. Ayrıntılar için ilgili bilgilere bakın. Yazıcı durumunu kontrol edemiyorsanız, doğru bağlantı noktası seçilmemiş olabilir. Ağdaki yazıcıya bağlandığınızda, EpsonNet Yazdırma Bağlantı Noktası öğesini seçmenizi öneririz. EpsonNet Yazdırma Bağlantı Noktası kullanılabilir değilse, yazıcı sürücüsünü yeniden yükleyin.
Bilgisayarınızda bir USB 3.0 aygıtı kullanırken kablosuz LAN (Wi-Fi) bağlantısı kesildi mi veya bağlanamıyor mu?	Aygıtı bir Mac'te USB 3.0 bağlantı noktasına bağladığınızda, radyo frekansı etkileşimi oluşabilir. Aşağıdakini deneyin. <input type="checkbox"/> USB 3.0 bağlantı noktasına bağlı aygıtı bilgisayardan biraz daha uzaklaştırın. <input type="checkbox"/> Kullanılmayan USB 3.0 aygıtlarını kapatın veya yalnızca gerektiğinde bağlayın. <input type="checkbox"/> 5 GHz aralığı için SSID'ye bağlanın.
Bilgisayarınız veya akıllı cihazınız ağa bağlanabiliyor mu?	Web sitesini bilgisayarınızda veya akıllı cihazınızda görüntüleyip görüntüleyemediğinizi kontrol edin (veri iletişimi kapalı). Görüntüleyemiyorsanız, ağda bir sorun vardır. Yöneticiden sorunu çözmesini isteyin.

İlgili Bilgi

- ➔ [“Yazıcının Ağ Bağlantı Durumunu Kontrol Etme \(Ağ Bağlantısı Raporu\)” sayfa 289](#)
- ➔ [“Yazıcının durumunda bir sorun var.” sayfa 307](#)
- ➔ [“Yazıcı bağlantı noktası düzgün ayarlanmamış.” sayfa 308](#)
- ➔ [“Yazıcı USB İle Bağlanamıyor” sayfa 310](#)
- ➔ [“Uygulamaları Ayrı Ayrı Yükleme” sayfa 283](#)

Yazıcı ayarlarını kontrol edin.

Yazıcı ayarlarını kontrol edin. Yönetici tarafından yönetilen yazıcılar, yazıcı ayarlarının değiştirilememesi için kısıtlanmış olabilir. İşlemleri gerçekleştiremiyorsanız, yöneticiye başvurun.

Kontrol noktası	Çözüm
Yazdırma başlamıyor.	Yazıcıda hala veri kalmış olabilir. Yazıcı kuyruğunu açın ve ardından yazdırma işleminin durumunu kontrol edin. Bir hatayla bekliyorsa, hatayı temizleyin ve yeniden başlatın veya hatalı işi silin, ardından verilerin geri kalanı yazdırılmaya başlayacaktır. Varsayılan yazıcı beklemede veya çevrimdışıysa, Windows bilgisayardaki yazıcı ayarlarında çevrimiçi olarak ayarlayın. Doğru şekilde çıktı almak için yazıcıyı ve bağlantı noktasını seçin.
Kullanmak istediğiniz menü görüntülenmiyor.	Erişim kontrolü yöneticiniz tarafından ayarlandı. Eksik menüyü kullanmak üzere gerekli bilgiler için yöneticiye başvurun. Bazı özellikleri kullanmak için ayrı bir sözleşme gerekir. Özelliğin yazıcınız için kullanılabilir olup olmadığını kontrol etmek için yöneticinize başvurun.

Kontrol noktası	Çözüm
Faks gönderilemiyor.	Faks gönderirken herhangi bir sorun yaşarsanız, faksla ilgili sorunların çözümlerine bakın.
Kopyalanamıyor veya taranamıyor.	Kopyalarken veya tarama yaparken herhangi bir sorun yaşarsanız, kopyalama veya tarama ile ilgili sorunların çözümlerine bakın.

İlgili Bilgi

- “Hala yazdırılmayı bekleyen bir iş var.” sayfa 307
- “Yazıcı beklemede veya çevrimdışı.” sayfa 306
- “Yazıcı İçin Bağlantı Noktasını Kullanma” sayfa 435
- “Kopyalanamıyor” sayfa 310
- “Düzgün Bir Bağlantı Kurulduğu Halde Tarayamıyor” sayfa 309
- “Fakslar Gönderilemiyor ya da Alınamıyor” sayfa 311

Yazdırma, Kopyalama, Tarama veya Faks gönderme yapılamıyor

Uygulama veya Yazıcı Sürücüsü Düzgün Çalışmıyor

Bir Bağlantı Kurulduğu Halde Yazdıramıyor (Windows)

Aşağıdaki nedenler düşünülebilir.

■ Yazıcı beklemede veya çevrimdışı.

Çözümler

Yazıcı sürücüsünün **Yazdırma Kuyruğu** sekmesinde **Bakım** ögesine tıklayın.

Yazıcı çevrimdışıysa veya bekliyorsa, **Yazıcı** menüsünden çevrimdışı veya bekliyor ayarını kaldırın.

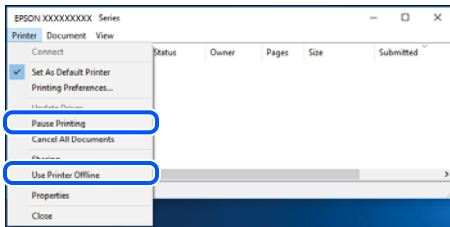

■ Yazılım veya verilerde bir sorun var.

Çözümler

- Orijinal Epson yazıcısı sürücüsünün (EPSON XXXXX) yüklü olduğundan emin olun. Orijinal Epson yazıcısı sürücüsü yüklü değilse kullanılabilir işlevler sınırlıdır. Orijinal Epson yazıcısı sürücüsünün kullanılmasını öneriyoruz.

- Büyük veri boyutunda bir görüntü yazdırmayı deniyorsanız, bilgisayarınızın belleği yeterli olmayabilir. Resmi daha düşük çözünürlük veya daha küçük boyut kullanarak yazdırın.
 - Çözümlerin hepsini denediyseniz ve sorunu çözemediyseniz, yazıcı sürücüsünü kaldırmayı ve yeniden yüklemeyi deneyin.
 - Yazılımı en son sürüme güncelleyerek sorunu düzeltebilirsiniz. Yazılım durumunu kontrol etmek için yazılım güncelleme aracını kullanın.
- ➔ “Orijinal bir Epson yazıcı sürücüsü yüklü olup olmadığını kontrol etme — Windows” sayfa 284
- ➔ “Orijinal bir Epson yazıcı sürücüsü yüklü olup olmadığını kontrol etme — Mac OS” sayfa 286
- ➔ “Uygulamaları Ayrı Ayrı Yükleme veya Kaldırma” sayfa 283
- ➔ “Yazılım ve Bellenimi Güncelleme İçin Uygulama (Epson Software Updater)” sayfa 392

Yazıcının durumunda bir sorun var.

Çözümler

Yazıcı sürücüsünün **Bakım** sekmesinde **EPSON Status Monitor 3** ögesine tıklayın ve yazıcı durumunu kontrol edin. Bu özelliği etkinleştirmek için **EPSON Status Monitor 3**'ü yüklemeniz gerekir. Bunu Epson web sitesinden indirebilirsiniz.

Hala yazdırılmayı bekleyen bir iş var.

Çözümler

Yazıcı sürücüsünün **Yazdırma Kuyruğu** sekmesinde **Bakım** ögesine tıklayın. Gereksiz veriler varsa **Yazıcı** menüsünden **Tüm belgeleri iptal et** ögesini seçin.

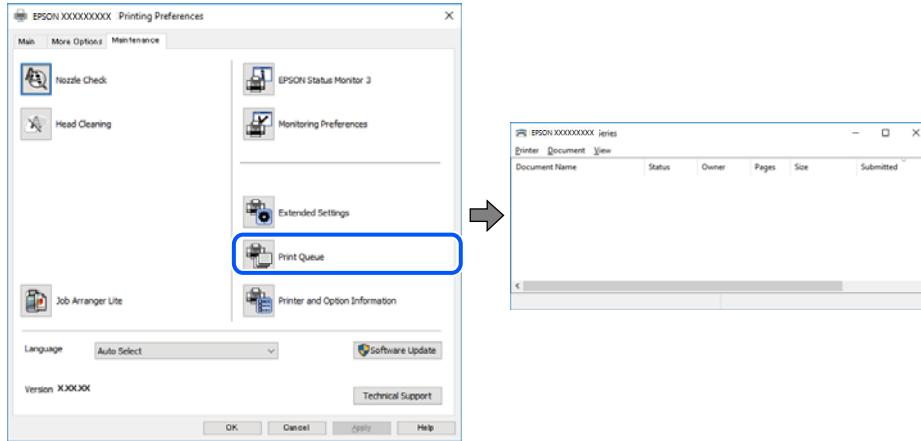

Yazıcı varsayılan yazıcı olarak seçilmedi.

Çözümler

Denetim Masası > Aygıtları ve yazıcıları görüntüle (veya **Yazıcılar, Yazıcılar ve Fakslar**) içinde yazıcı simgesine sağ tıklayın ve **Varsayılan yazıcı olarak ayarla** ögesine tıklayın.

Not:

Birden fazla yazıcı simgesi varsa doğru yazıcıyı seçmek için şuna bakın.

Örnek)

USB bağlantısı: EPSON XXXX Serisi

Ağ bağlantısı: EPSON XXXX Serisi (ağ)

Yazıcı sürücüsünü birden fazla defa yüklerseniz yazıcı sürücüsünün kopyaları oluşturulabilir. “EPSON XXXX Serisi (kopya 1)” gibi kopyalar oluşturulursa kopyalanan sürücü simgesine sağ tıklayın ve **Aygıtı Kaldır**'a tıklayın.

■ Yazıcı bağlantı noktası düzgün ayarlanmamış.

Çözümler

Yazıcı sürücüsünün **Yazdırma Kuyruğu** sekmesinde **Bakım** ögesini tıklatın.

Yazıcı bağlantı noktasının **Yazıcı** menüsünden **Özellik > Bağlantı Noktası** içinde gösterildiği gibi düzgün ayarlandığından emin olun.

USB bağlantısı: **USBXXX**, Ağ bağlantısı: **EpsonNet Print Port**

Bağlantı noktasını değiştirmek istemiyorsanız, **Yazıcı** menüsünde **Yönetici olarak çalıştır** ögesini seçin. **Yönetici olarak çalıştır** görüntülenmezse sistem yöneticinize başvurun.

PostScript Yazıcı Sürücüsünü Kullanırken Yazıcı Yazdırmıyor (Windows)

Aşağıdaki nedenler düşünülebilir.

■ Basım Dili ayarının değiştirilmesi gerekir.

Çözümler

Kontrol panelinde **Basım Dili** ayarını **Otomatik** veya **PS** olarak ayarlayın.

■ Çok sayıda iş gönderildi.

Çözümler

Windows'ta çok sayıda iş gönderilirse yazıcı yazdıramayabilir. Yazıcı özelliklerinde **Gelişmiş** sekmesinde **Doğrudan yazıcıya yazdır** 'ı seçin.

Bir Bağlantı Kurulduğu Halde Yazdıramıyor (Mac OS)

Aşağıdaki nedenler düşünülebilir.

■ Yazılım veya verilerde bir sorun var.

Çözümler

- Orijinal Epson yazıcısı sürücüsünün (EPSON XXXXX) yüklü olduğundan emin olun. Orijinal Epson yazıcısı sürücüsü yüklü değilse kullanılabilir işlevler sınırlıdır. Orijinal Epson yazıcısı sürücüsünün kullanılmasını öneriyoruz.
- Büyük veri boyutunda bir görüntü yazdırmayı deniyorsanız, bilgisayarınızın belleği yeterli olmayabilir. Resmi daha düşük çözünürlük veya daha küçük boyut kullanarak yazdırın.
- Çözümlerin hepsini denediyseniz ve sorunu çözemediyseniz, yazıcı sürücüsünü kaldırmayı ve yeniden yüklemeyi deneyin.
- Yazılımı en son sürüme güncelleyerek sorunu düzeltebilirsiniz. Yazılım durumunu kontrol etmek için yazılım güncelleme aracını kullanın.

➔ [“Orijinal bir Epson yazıcı sürücüsü yüklü olup olmadığını kontrol etme — Windows” sayfa 284](#)

➔ [“Orijinal bir Epson yazıcı sürücüsü yüklü olup olmadığını kontrol etme — Mac OS” sayfa 286](#)

➔ [“Uygulamaları Ayrı Ayrı Yükleme veya Kaldırma” sayfa 283](#)

→ “Yazılım ve Bellenimi Güncelleme İçin Uygulama (Epson Software Updater)” sayfa 392

■ Yazıcının durumuyla ilgili bir sorun var.

Çözümler

Yazıcı durumunun **Duraklat** olmadığından emin olun.

Apple menüsü > **Yazıcılar ve Tarayıcılar** (veya **Yazdırma ve Tarama**, **Yazdırma ve Fakslama**) kısmından **Sistem Tercihleri** (veya **Sistem Ayarları**) öğesini seçin ve sonra yazıcıya çift tıklayın. Yazıcı duraklatılırsa **Sürdür** öğesine tıklayın.

■ Kullanıcı özelliği kısıtlamaları yazıcı için etkin.

Çözümler

Kullanıcı özelliği kısıtlaması etkinleştirildiğinde yazıcı yazdıramayabilir. Yazıcı yöneticinizle iletişim kurun.

PostScript Yazıcı Sürücüsünü Kullanırken Yazıcı Yazdırmıyor (Mac OS)

■ Basım Dili ayarının değiştirilmesi gerekir.

Çözümler

Kontrol panelinde **Basım Dili** ayarını **Otomatik** veya **PS** olarak ayarlayın.

Bir Bağlantı Kurulduğu Halde Yazdıramıyor (iOS)

Aşağıdaki nedenler düşünülebilir.

■ Kâğıt Ayarı Otomatik Görüntüle devre dışı.

Çözümler

Aşağıdaki menüde **Kâğıt Ayarı Otomatik Görüntüle** öğesini etkinleştirin.

Ayarlar > Genel Ayarlar > Yzc Ayarları > Kâğıt Kaynağı Ayarları > Kâğıt Ayarı Otomatik Görüntüle

■ AirPrint devre dışı.

Çözümler

AirPrint ayarını Web Config öğesinde etkinleştirin.

→ “Yazıcı İşlemlerini Yapılandırma İçin Uygulama (Web Config)” sayfa 390

Düzgün Bir Bağlantı Kurulduğu Halde Tarayamıyor

■ Ağ üzerinden yüksek çözünürlükte taramıyor.

Çözümler

Daha düşük bir çözünürlükte taramayı deneyin.

Yazıcı USB İle Bağlanamıyor

Aşağıdaki nedenler düşünülebilir.

■ USB kablosu USB girişine düzgün takılmamış.

Çözümler

USB kablosunu yazıcıya ve bilgisayara sıkıca bağlayın.

■ USB hubda bir sorun var.

Çözümler

Bir USB hub'ı kullanıyorsanız, yazıcıyı doğrudan bilgisayara bağlamaya çalışın.

■ USB kablo veya USB girişinde bir sorun var.

Çözümler

USB kablosu tanınmıyorsa bağlantı noktasını veya USB kablosunu değiştirin.

■ Yazıcı SuperSpeed USB bağlantı noktasına bağlı.

Çözümler

Yazıcıyı USB 2.0 kablosu kullanarak bir SuperSpeed USB bağlantı noktasına bağlarsanız, bazı bilgisayarlarda iletişim hatası oluşabilir. Bu durumda, yazıcıyı aşağıdaki yöntemlerden birini kullanarak yeniden bağlayın.

- Bir USB 3.0 kablosu kullanın (Yalnızca desteklenen modeller).
- Bilgisayarda Yüksek Hızlı bir USB bağlantı noktasına bağlanın.
- İletişim hatası üreten bağlantı noktası dışında SuperSpeed USB bağlantı noktasına bağlanın.

➔ [“Arayüz Özellikleri” sayfa 437](#)

Kopyalanamıyor

■ Kullanıcı özelliği kısıtlama etkinleştirildiğinde, kopyalamak için bir kullanıcı kimliği ve parolası gerekir.

Çözümler

Parolayı bilmiyorsanız, yazıcı yöneticinizle iletişim kurun.

■ Yazıcı hatası oluştu.

Çözümler

Yazıcıda kağıt sıkışması gibi bir hata oluşmuşsa kopyalayamazsınız. Yazıcının kontrol panelini kontrol edin ve hatayı temizlemek için ekrandaki talimatları izleyin.

Fakslar Gönderilemiyor ya da Alınamıyor

Fakslar Gönderilemiyor ya da Alınamıyor

Faks gönderemiyor ya da alamıyorsanız, yazıcı yöneticinize başvurun. Yazıcı yöneticileri için, faks sorunlarını gidermek üzere aşağıdaki bölüme bakın.

[“Fakslar Gönderilemiyor ya da Alınamıyor” sayfa 136](#)

Faks Gönderilemiyor

Aşağıdaki nedenler düşünülebilir.

■ Bir PBX yüklü bir ortamda bir erişim kodu girmeden faksları gönderme.

Çözümler

Telefon sisteminizin dış hat alması için bir harici erişim kodu gerekiyorsa, yazıcıya erişim kodunu kaydedin ve faks gönderirken faks numarasının başına # (kare işareti) girin.

■ Alıcının faks numarası yanlış.

Çözümler

Kişi listenizde kayıtlı veya tuş takımı kullanarak doğrudan girdiğiniz alıcı numarasının doğru olduğunu kontrol edin. Ya da faks numarasının doğru olduğunu alıcıyla kontrol edin.

■ Yazıcıdaki kullanılabilir bellek yeterli değil.

Çözümler

Gelen kutusunda veya gizli kutularda çok sayıda alınan belge veya yazıcıda saklanan çok sayıda işlenmemiş faks belgesi nedeniyle yazıcının belleği yetersiz olduğunda faks gönderemezsiniz. Kullanılabilir belleği artırmak için gelen kutusundaki veya gizli kutulardaki gereksiz belgeleri silin veya işlenmemiş belgeleri işleyin.

■ Gönderilmekte olan veriler çok büyük.

Çözümler

Aşağıdaki yöntemlerden birini kullanarak küçük veri boyutunda faksları gönderebilirsiniz.

- Faksı siyah beyaz gönderdiğinizde, **Faksla > Faks Ayarları > Faks Gönd Ayarları** içinde **Direkt Gönd** ögesini etkinleştirin.

[“Tek Renkli Belgenin Çok Sayıda Sayfasını Gönderme \(Direkt Gönd\)” sayfa 241](#)

- Bağlı telefonu kullanma

[“Harici Telefon Cihazından Arayarak Faks Gönderme” sayfa 238](#)

- Telefon Kapalı Kullanma

[“Alıcının Durumunu Onayladıktan Sonra Manüel Faks Gönderme” sayfa 238](#)

- Orijinalleri ayırma

Alıcının faks makinesi faksları almaya hazır değil.

Çözümler

Alıcıya alıcının faks makinesinin faks almaya hazır olup olmadığını sorun.

Alt adres özelliğini kullanarak bir faksı kazayla gönderme.

Çözümler

Alt adres özelliğini kullanarak kazayla bir faks gönderip göndermediğinizi kontrol edin. Kişi listesinden alt adresi olan bir alıcı seçerseniz, faks alt adres özelliği kullanarak gönderilemeyebilir.

Alıcının faks numarasının alt adres özelliğini kullanan faksları alma özellikli değil.

Çözümler

Alt adres özelliğini kullanarak faks gönderirken, alt adres özelliğini kullanarak alıcıya faks makinesinin faks alma özellikli olup olmadığını sorun.

Alt adres ve parola yanlış.

Çözümler

Alt adres özelliğini kullanarak faksları gönderirken alt adres ve parolanın doğru olduğunu kontrol edin. Alt adres ve parolanın eşleştiğini alıcıyla kontrol edin.

Yukarıdaki Çözümleri Denedikten Sonra Faks Gönderilemiyor

Çözümler

Sorunu çözemezseniz, yazıcı yöneticinize başvurun. Yazıcı yöneticileri için, faks sorunlarını gidermek üzere aşağıdaki bölüme bakın.

[“Faks Gönderilemiyor” sayfa 137](#)

Faks Alınamıyor

Aşağıdaki nedenler düşünülebilir.

Yazıcının geçerli olarak faks alıp almadığı gibi **Job/Status** içinde yazıcı durumunu kontrol etmeniz de önerilir.

Gelen kutusunun ve gizli kutusunun kullanılabilir belleği yeterli değil.

Çözümler

Toplamda 200 alınan belge gelen kutusuna ve gizli kutusuna kaydedildi. Gereksiz belgeleri silin.

Gönderenin faks numarası kişi listesinde kaydedilmemiş.

Çözümler

Kişi listesine kaydedilmemiş numaralardan gönderilen fakslar engellenecek şekilde ayarlanmıştır. Gönderenin faks numarasını kişi listesine kaydedin.

Gönderen faksı başlık bilgileri olmadan gönderdi.

Çözümler

Başlık bilgisi içermeyen fakslar engellenecek şekilde ayarlanmıştır. Gönderene başlık bilgisinin faks makinelerinde ayarlı olup olmadığını sorun.

Alınan faksları kaydedecek bilgisayar açılmıyor.

Çözümler

Alınan faksları bilgisayara kaydetmek için ayarları yaptığınızda bilgisayarı açın. Alınan faks bilgisayara kaydedildiğine silinir.

Alt adres ve parola yanlış.

Çözümler

Alt adres özelliğini kullanarak faksları alırken alt adres ve parolanın doğru olduğunu kontrol edin. Alt adres ve parolanın eşleştiğini göndericiyle kontrol edin.

Yukarıdaki Çözümleri Denedikten Sonra Faks Alınamıyor

Çözümler

Sorunu çözemezseniz, yazıcı yöneticinize başvurun. Yazıcı yöneticileri için, faks sorunlarını gidermek üzere aşağıdaki bölüme bakın.

[“Faks Alınamıyor” sayfa 138](#)

Belirli bir Alıcıya Faks Gönderilemiyor

Aşağıdaki nedenler düşünülebilir.

Alıcının makinesinin yanıt vermesi uzun sürüyor.

Çözümler

Yazıcı numara çevirmeyi tamamladıktan sonra 50 saniye içinde alıcı makine çağrıya cevap vermezse, çağrı bir hata ile sonlanır. Bir faks tonu duymadan önce ne kadar süre geçeceğini kontrol etmek için

 (Beklemede) özelliğini kullanarak veya bağlı bir telefonu kullanarak çevirin. 50 saniyeden uzun sürüyorsa, faksı göndermek için faks numarasından sonra duraklamalar ekleyin. Duraklama girmek için

 düğmesine dokununuz. Duraklama işareti olarak bir kısa çizgi girilir. Bir duraklama yaklaşık üç saniyedir. Gerekliyse çok sayıda duraklama ekleyin.

Kişi listesinde kaydedilen Faks Hızı ayarı yanlış.

Çözümler

Akıcıyı kişi listesinden seçin ve sonra **Dğšt > Faks Hızı > Yavaş(9.600bps)** ögesini seçin.

Belirtilen Zamanda Faks Gönderilemiyor

Yazıcıda ayarlanan tarih ve saat yanlış olabilir. Yazıcı yöneticinize başvurun. Yazıcı yöneticileri için, faks sorunlarını gidermek üzere aşağıdaki bölüme bakın.

[“Belirtilen Zamanda Faks Gönderilemiyor” sayfa 139](#)

Fakslar Yanlış Boyutta Gönderiliyor

Aşağıdaki nedenler düşünülebilir.

Alıcının faks makinesi A3 boyutu desteklemiyor.

Çözümler

A3 boyutu belge göndermeden önce, alıcıdan alıcı makinenin A3 boyutunu destekleyip desteklemediğini öğrenin. Faks iletim raporunda **OK (Küçük Boyut)** mesajını görürseniz, alıcı faks makinesi A3 boyutunu desteklememektedir. **Faksla** >  (Daha) > **Faks Raporu** > **Son İletim** içinden bir faks iletim raporu yazdırabilirsiniz.

Orijinaller düzgün yerleştirilmedi.

Çözümler

- Orijinalin hizalama işaretlerine karşı doğru biçimde yerleştirildiğinden emin olun.
- Taranan görüntünün kenarı eksikse, orijinali, tarayıcı camının kenarından biraz uzaklaştırın. Tarayıcı camının kenarından yaklaşık 1,5 mm (0,06 inç) içindeki alanı tarayamazsınız.

➔ “Orijinalleri Yerleştirme” sayfa 150

Tarayıcı camında toz ve kir var.

Çözümler

Kontrol panelinden tararken ve otomatik tarama alanı kırpma işlevini seçtiğinizde, tarayıcı camı ve belge kapağındaki çöp ya da kiri giderin. Orijinalin çevresinde herhangi bir çöp ya da kir varsa, tarama aralığı bunu kapsamak için genişler.

“Tarayıcı Camı’nı Temizleme” sayfa 278

Alınan Fakslar Bellek Aygıtına Kaydedilemiyor

Aşağıdaki nedenler düşünülebilir.

Bir bellek aygıtı yazıcıya bağlı değil.

Çözümler

Yazıcıya faksları kaydetmek için bir klasör oluşturduğunuzda bir bellek cihazını bağlayın. Fakslar cihaza kaydedildikten sonra, yazıcının belleğinden silinir.

Aygıtta yeterli boş alan yok.

Çözümler

Boş alan miktarını artırmak için gereksiz verileri aygıttan silin. Ya da yeterli boş alanı olan başka bir aygıtı bağlayın.

Bellek cihazı yazma korumalı.

Çözümler

Bellek cihazında yazma korumasını devre dışı bırakın.

Alınan faksları harici belleğe kaydetme devre dışı.

Çözümler

Yazıcı yöneticinize başvurun. Yazıcı yöneticileri için, faks sorunlarını gidermek üzere aşağıdaki bölüme bakın.

[“Alınan Fakslar Bellek Aygıtına Kaydedilemiyor” sayfa 139](#)

A3 Boyutlu Fakslar Alınamıyor

A3 boyutlu faksları alamadığınızda, bazı ayarların gözden geçirilmesi gerekir. Yazıcı yöneticinizle iletişim kurun. Yazıcı yöneticileri için, faks sorunlarını gidermek üzere aşağıdaki bölüme bakın.

[“A3 Boyutlu Fakslar Alınamıyor” sayfa 139](#)

Alınan Fakslar Yazdırılmıyor

Aşağıdaki nedenler düşünülebilir.

■ Yazıcıda kağıt sıkışması gibi bir hata oluştu.

Çözümler

Yazıcı hatasını temizleyin ve sonra gönderenden faksı yeniden göndermesini isteyin.

➔ [“LCD Ekranda Bir Mesaj veya Hata Kodu Görüntüleniyor” sayfa 340](#)

➔ [“Kağıt Sıkışıyor” sayfa 348](#)

■ Yukarıdaki Çözümleri Denedikten Sonra Fakslar Yazdırılmıyor

Çözümler

Sorunu çözemezseniz, yazıcı yöneticinize başvurun. Yazıcı yöneticileri için, faks sorunlarını gidermek üzere aşağıdaki bölüme bakın.

[“Alınan Fakslar Yazdırılmıyor” sayfa 140](#)

Düzgün Bir Bağlantı Kurulduğu Halde Fakslar Gönderilemiyor veya Alınamıyor (Windows)

Aşağıdaki nedenler düşünülebilir.

■ Yazılım yüklü değil.

Çözümler

PC-FAX sürücüsünün bilgisayarda yüklü olduğundan emin olun. PC-FAX sürücüsü FAX Utility ile yüklenmiş. Yüklü olup olmadığını kontrol etmek için aşağıdaki adımları izleyin.

Aygıtlar ve Yazıcılar, Yazıcı veya Yazıcılar ve Diğer Donanım içinde yazıcının (faksın) görüntülediğinden emin olun. Yazıcı (faks) “EPSON XXXXX (FAX)” olarak görüntülenir. Yazıcı (faks) görüntülenmiyorsa FAX Utility ögesini kaldırın ve yeniden yükleyin. **Aygıtlar ve Yazıcılar, Yazıcı veya Yazıcılar ve Diğer Donanım**'a erişim sağlamak için aşağı bakın.

Windows 11

Başlat düğmesine tıklayın ve ardından **Ayarlar > Bluetooth ve cihazlar > Yazıcılar ve tarayıcılar** öğelerini seçin.

Windows 10

Başlat düğmesine tıklayın ve ardından **Windows Sistemi > kontrol paneli > Donanım ve Ses** içinde **Aygıtları ve yazıcıları görüntüle** öğesini seçin.

- Windows 8.1/Windows 8

Masaüstü > Ayarlar > Denetim Masası > Donanım ve Ses veya Donanım içinde Aygıtları ve yazıcıları görüntüle ögesini seçin.

- Windows 7

Başlat düğmesini tıklatın ve Denetim Masası > Aygıt ve yazıcıları göster seçeneklerini Donanım ve Ses veya Donanım bölümünden seçin.

■ Faks bağlantısı ve faks ayarlarıyla ilgili bazı sorunlar var.

Çözümler

Faks bağlantısı ve faks ayarları için çözümleri deneyin.

Düzgün Bir Bağlantı Kurulduğu Halde Gönderemiyor veya Alamıyor (Mac OS)

Aşağıdaki nedenler düşünülebilir.

■ Yazılım yüklü değil.

Çözümler

PC-FAX sürücüsünün bilgisayarda yüklü olduğundan emin olun. PC-FAX sürücüsü FAX Utility ile yüklenmiş. Yüklü olup olmadığını kontrol etmek için aşağıdaki adımları izleyin.

Apple menüsü > Yazıcılar ve Tarayıcılar (veya Yazdır ve Tara, Yazdır ve Faksla) kısmından Sistem Tercihleri (veya Sistem Ayarları) ögesini seçin ve sonra yazıcının (faksın) görüntülediğinden emin olun. Yazıcı (faks) "FAX XXXX (USB)" veya "FAX XXXX (IP)" olarak görüntülenir. Yazıcı (faks) görüntülenmiyorsa [+] işaretine tıklayın ve yazıcıyı (faks) kaydedin.

■ PC-FAKS sürücüsü duraklatıldı.

Çözümler

Apple menüsü Yazıcılar ve Tarayıcılar (veya Yazdır ve Tara, Yazdır ve Faksla) kısmından Sistem Tercihleri (veya Sistem Ayarları) ögesini seçin ve sonra yazıcıyı (faksı) çift tıklatın. Yazıcı duraklatılırsa Sürdür (veya Yazıcıyı Sürdür) ögesine tıklayın.

■ Faks bağlantısı ve faks ayarlarıyla ilgili bazı sorunlar var.

Çözümler

Faks bağlantısı ve faks ayarları için çözümleri deneyin.

Kağıt Doğru Bir Şekilde Beslenmiyor veya Çıkmıyor

Kontrol Edilecek Noktalar

Aşağıdaki öğeleri kontrol edin ve ardından sorunlara göre çözümleri deneyin.

■ Yükleme konumu uygun değilse.

Çözümler

Yazıcıyı düz bir yüzeye yerleştirin ve tavsiye edilen ortam koşullarında çalıştırın.

➔ “Çevre Teknik Özellikleri” sayfa 442

■ Desteklenmeyen kağıt kullanılmakta.

Çözümler

Bu yazıcının desteklediği kağıdı kullanın.

➔ “Kullanılabilir Kağıtlar ve Kapasiteler” sayfa 375

➔ “Kullanılmayan Kağıt Türleri” sayfa 381

■ Kağıt kullanımını uygun değil.

Çözümler

Kağıt kullanım önlemlerinizi izleyin.

➔ “Kağıt Kullanımı Önlemleri” sayfa 144

■ Yazıcıya çok fazla sayfa yüklendi.

Çözümler

Kağıtta belirtilen maksimum sayıda sayfadan fazla yükleme yapmayın. Düz kağıt kullanıldığında kenar kılavuzunda üçgen sembol ile belirtilen çizgiyi aşacak şekilde kağıt yüklemeyin.

➔ “Kullanılabilir Kağıtlar ve Kapasiteler” sayfa 375

■ Yazıcıdaki kağıt ayarları yanlış.

Çözümler

Kağıt boyutu ve kağıt türü ayarlarının yazıcıya yüklenen gerçek kağıt boyutu ve kağıt türüne uygun olduğundan emin olun.

➔ “Kağıt Boyutu ve Türü Ayarları” sayfa 145

■ Yazıcı sürücüsündeki kağıt ayarları yanlış.

Çözümler

Yazıcı sürücüsündeki kağıt boyutu ve kağıt türü ayarlarının yazıcıya yüklenen gerçek kağıt boyutu ve kağıt türüyle eşleştiğinden emin olun.

■ Kağıt tozu makaraya yapıştığında kağıt kayar.

Çözümler

Şimdiye kadar kullandığınız kağıt düzgün beslenmiyorsa, silindire kağıt tozu yapışmış olabilir. Makarayı temizleyin.

➔ “Kağıt Kasedi İçin Kağıt Besleme Sorunlarını İyileştirme” sayfa 273

Kağıt Eğik Besleniyor

Aşağıdaki nedenler düşünülebilir.

■ Kağıt yanlış yüklendi.

Çözümler

Kağıdı doğru yönde yükleyin ve kenar kılavuzu kağıdın kenarına denk gelecek şekilde kaydırın.

➔ “Kağıt Yükleme” sayfa 146

Aynı Anda Birkaç Kağıt Besleniyor

Aşağıdaki nedenler düşünülebilir.

■ Kağıt nemli veya rutubetli.

Çözümler

Yeni kağıt yükleyin.

■ Statik elektrik kağıt sayfalarının birbirine yapışmasına neden oluyor.

Çözümler

Yüklemeden önce kağıtları havalandırın. Kağıt hala beslenmiyorsa bir kerede bir kağıt yaprağı yükleyin.

Kağıt Alma Silindirleri Değiştirildikten Sonra Kağıt Düzgün Beslenmiyor

■ Kağıt alma silindirleri düzgün değiştirilmemiş olabilir.

Çözümler

Doğru takılıp takılmadıklarını kontrol edin.

Kağıt Yok Hatası Oluşuyor

■ Kağıt, kağıt tepsinin ortasına yüklenmedi.

Çözümler

Kağıt tepsinde kağıt yüklü olduğu halde bir kağıt çıkış hatası oluştuğunda, kağıt tepsinin ortasına kağıdı yeniden yükleyin.

ADF’de Orijinal Beslenmiyor

Aşağıdaki nedenler düşünülebilir.

■ ADF’nin desteklemediği orijinaler kullanılıyor.

Çözümler

ADF’nin desteklediği orijinaleri kullanın.

➔ “ADF Özellikleri” sayfa 434

■ Orijinaller yanlış yüklendi.

Çözümler

Orijinalleri doğru yönde yükleyin ve ADF kenar kılavuzunu orijinallerin kenarına kaydırın.

■ ADF'ye çok fazla orijinal yüklenmiş.

Çözümler

Orijinalleri ADF üzerindeki üçgen sembolüyle belirtilen çizginin üzerinde yüklemeyin.

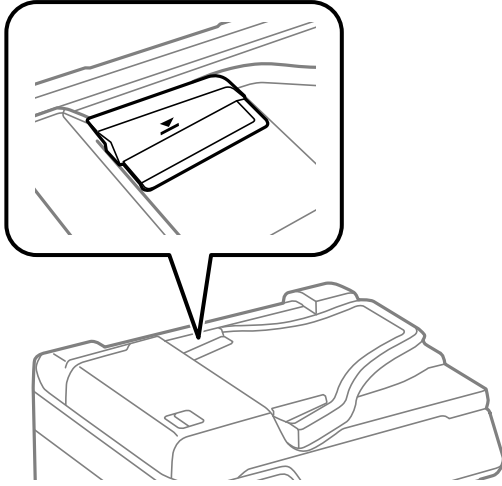

■ Kağıt tozu makaraya yapıştığında orijinal kayar.

Çözümler

ADF'nin içini temizleyin.

➔ [“ADF'yi Temizleme” sayfa 279](#)

■ Orijinaller algılanmadı.

Çözümler

Kopyalama veya tarama ya da faks işlemleri ekranında ADF simgesinin açık olduğundan emin olun. Kapalıysa orijinalleri yeniden yerleştirin.

Kağıt Sırayla Yığılanmamış

■ Çıkış tepsisinin sağ tarafındaki kol çekilmedi.

Çözümler

Çıkış tepsisinin sağ tarafındaki kolu çekerseniz, sorun iyileşebilir ancak tutma kapasitesi azalacaktır.

Kağıt Beklenmedik Bir Yönde Çıkarıldı

■ Belgeleri dosyalama için çıkar devre dışı.

Çözümler

Yatay sayfalar ve dikey sayfalar karıştığında veya 2 taraflı yazdırma ve 1 taraflı yazdırma karıştırıldığında kağıt beklenmedik bir yönde çıkarıldıysa yazıcı sürücüsünde **Belgeleri dosyalama için çıkar** ayarını etkinleştirin. Bu, kolay doldurma için sayfaları aynı yönde çıkarır.

Windows

Bakım sekmesinde **Genişletilmiş Ayarlar** içinde **Belgeleri dosyalama için çıkar** ögesini seçin.

Mac OS

Apple menüsünden **Sistem Tercihleri** > **Yazıcılar ve Tarayıcılar** (veya **Yazdır ve Tarama**, **Yazdır ve Faks**) ögesini seçin ve sonra yazıcıyı seçin. **Seçenekler ve Sarf Malzemeleri** > **Seçenekler** (veya **Sürücü**) ögesini tıklayın. **Açık** ayarı olarak **Belgeleri dosyalama için çıkar** ögesini seçin.

Kağıt Kasedi Birimlerinden Kağıt Beslenmiyor

■ Yazıcı sürücüsünde isteğe bağlı öğeler için ayarlar yapılmamış.

Çözümler

Yazıcı sürücüsünde ayarlar yapmanız gerekir.

→ “[Kullanılabilir İsteğe Bağlı Öğeleri Ayarlama](#)” sayfa 71

Yazdırma, Kopyalama, Tarama ve Faks Kalitesi Zayıf

Yazdırma Kalitesi Düşük

Çıktılarda Renk Eksik, Bantlar veya Beklenmedik Renkler Görünüyor



■ Yazdırma başlığı püskürtme uçları tıkanmış olabilir.

Çözümler

Yazdırma Kalitesi Ayarı özelliğini kullanın. Yazıcıyı uzun süre kullanmadıysanız yazdırma başlığı başlıkları tıkanmış olabilir ve mürekkep damlaları boşaltılamaz.

→ “[Yazdırma Kalitesini Ayarlama](#)” sayfa 273

Yaklaşık 3.3 cm Aralıklarla Renkli Şeritler Görünüyor



Aşağıdaki nedenler düşünülebilir.

■ Kağıt türü ayarı yüklenen kağıtla eşleşmiyor.

Çözümler

Yazıcıya yüklenen kağıt türü için uygun kağıt türü ayarını seçin.

➔ “Kağıt Türü Listesi” sayfa 145

■ Yazdırma kalitesi çok düşüğe ayarlı.

Çözümler

Düz kağıda yazdırırken, yüksek kaliteli bir ayar kullanarak yazdırın.

Kontrol paneli

Bir **Gelişmiş** sekmesi varsa, yazdırma ayarlarında **Gelişmiş** sekmesini seçin, ardından **Kalite** olarak **En İyi** ögesini seçin.

Windows

Yazıcı sürücüsünün **Ana** sekmesindeki **Kalite** içinden **Yüksek** ögesini seçin.

Mac OS

Yazdır iletişim kutusunun **Yazdırma Ayarları** menüsünden **Baskı Kalitesi** olarak **İyi** ögesini seçin.

■ Yazdırma başlığı konumu hizasız.

Çözümler

Yazdırma başlığını **Yazdırma Kalitesi Ayarı** özelliğini kullanarak hizalayın.

➔ “Yazdırma Kalitesini Ayarlama” sayfa 273

Bulanık Baskılar, Dikey Şerit veya Yanlış Hizalama



enthalten alle
Aufdruck. W
↓ 5008 "Regel

Aşağıdaki nedenler düşünülebilir. Nedenlere bakın ve çözümleri yukarıdan sırayla takip edin.

Yazdırma başlığı konumu hizasız.

Çözümler

Yazdırma başlığını **Yazdırma Kalitesi Ayarı** özelliğini kullanarak hizalayın.

➔ “Yazdırma Kalitesini Ayarlama” sayfa 273

Çift yönlü yazdırma ayarı etkin.

Çözümler

Yazdırma başlığını hizladıktan sonra yazdırma kalitesi iyileşmezse çift yönlü ayarı devre dışı bırakın.

Çift yönlü (veya yüksek hızlı) yazdırma esnasında, yazdırma başlığı her iki yönde hareket ederken yazdırma yapar ve dikey çizgiler yanlış hizalanabilir. Bu ayar devre dışı bırakıldığında yazdırma hızı yavaşlayabilir, ancak yazdırma kalitesi iyileşebilir.

Kontrol paneli

Ayarlar > Genel Ayarlar > Yzc Ayarları ögesini seçin ve sonra **Çift Yönlü** ögesini devre dışı bırakın.

Windows

Yazıcı sürücüsünün **Daha Fazla Seçenek** sekmesinden **İki yönlü yazdırma** ögesinin işaretini temizleyin.

Mac OS

Apple menüsünden **Sistem Tercihleri > Yazıcılar ve Tarayıcılar** (veya **Yazdır ve Tarama, Yazdır ve Faks**) ögesini seçin ve sonra yazıcıyı seçin. **Seçenekler ve Sarf Malzemeleri > Seçenekler** (veya **Sürücü**) ögesini tıklayın. **Kapalı** ayarı olarak **İki yönlü yazdırma** ögesini seçin.

Çıktılar Boş veya Yalnızca Bazı Çizgiler Yazdırılıyor

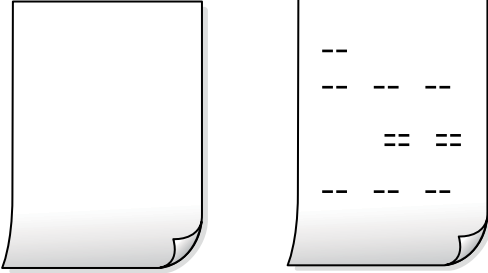

Yazdırma başlığı püskürtme uçları tıkanmış olabilir.

Çözümler

Yazdırma Kalitesi Ayarı özelliğini kullanın. Yazıcıyı uzun süre kullanmadıysanız yazdırma başlığı başlıkları tıkanmış olabilir ve mürekkep damlaları boşaltılamaz.

➔ “Yazdırma Kalitesini Ayarlama” sayfa 273

Yazdırma ayarları ve yazıcıda yüklü kağıt boyutu farklı.

Çözümler

Yazdırma ayarlarını yazıcıya yüklenen kağıt boyutuna göre değiştirin. Yazıcıya, yazdırma ayarlarına uygun kağıt yükleyin.

■ Yazıcıya aynı zamanda birden fazla kağıt yaprağı beslendi.

Çözümler

Birden fazla kağıt sayfasının yazıcıya aynı zamanda beslenmesini önlemek için aşağıya bakın.

➔ “Aynı Anda Birkaç Kağıt Besleniyor” sayfa 318

Açılı Basılmış



Kağıt kıvrık.

Kağıt kıvrılmışsa veya kağıdın kenarları katlanmışsa, yazıcı kafasına dokunabilir ve eğik besleme oluşabilir. Kıvrılıp kıvrılmadığını kontrol etmek için kağıdı düz bir yüzeye yerleştirin. Kıvrılmışsa düzeltin.

Kağıt yanlış yüklendi.

Kağıdı doğru yönde yükleyin ve kenar kılavuzu kağıdın kenarına denk gelecek şekilde kaydırın.

İlgili Bilgi

➔ “Kağıt Yükleme” sayfa 146

Kağıt Lekeli veya Zedelenmiş



Aşağıdaki nedenler düşünülebilir.

■ Kağıt yanlış yüklendi.

Çözümler

Yatay bant (yazdırma yönüne dik) görüldüğünde veya kağıdın üstü veya altı lekeliyse kağıdı doğru yönde yükleyin ve kenar kılavuzlarını kağıdın kenarlarına kaydırın.

■ Kağıt yolu bulaşmış.

Çözümler

Dikey bant (yazdırma yönüne paralel) görüldüğünde veya kağıt lekeliyse kağıt yolunu temizleyin.

➔ “Mürekkep Lekeleri için Kağıt Yolunu Temizleme” sayfa 277

■ Kağıt kıvrık.

Çözümler

Kıvrılıp kıvrılmadığını kontrol etmek için kağıdı düz bir yüzeye yerleştirin. Kıvrılmışsa düzeltin.

■ Yazdırma başlığı kağıdın yüzeyine sürüyor.

Çözümler

Kalın kağıda yazarken, yazdırma başlığı yazdırma yüzeyine yakındır ve kağıt zedelenebilir. Bu durumda, zedelemeyi azaltma ayarını etkinleştirin. Bu ayarı etkinleştirirseniz, yazdırma kalitesi düşebilir veya yazdırma yavaşlayabilir.

Kontrol paneli

Ayarlar > Genel Ayarlar > Yzc Ayarları öğesini seçin ve sonra **Kalın Kağıt** öğesini etkinleştirin.

Windows

Yazıcı sürücüsünün **Genişletilmiş Ayarlar** sekmesinde **Bakım** öğesine tıklayın ve sonra **Kalın kağıt ve zarflar** öğesini seçin.

Kalın kağıt ve zarflar ayarını seçtikten sonra kağıt hala zedeliyorsa yazıcı sürücüsünün **Kısa Çizgili Kağıt** penceresinde **Genişletilmiş Ayarlar** öğesini seçin.

Mac OS

Apple menüsünden **Sistem Tercihleri > Yazıcılar ve Tarayıcılar** (veya **Yazdır ve Tarama, Yazdır ve Faks**) öğesini seçin ve sonra yazıcıyı seçin. **Seçenekler ve Sarf Malzemeleri > Seçenekler** (veya **Sürücü**) öğesini tıklayın. **Açık ayarı** olarak **Kalın kağıt ve zarflar** öğesini seçin.

■ Önceden yazdırılan taraf kurumadan kağıdın arka tarafı yazdırılmış.

Çözümler

Kağıdın arkası yazdırılan taraf kurumadan önce yazdırıldıysa, mürekkep yazıcının içindeki silindire yapışabilir ve bir sonraki yazdırma işleminizde kağıda geçebilir. Manüel olarak 2 taraflı olarak yazdırırken, kağıdı yeniden yüklemeyi önce mürekkebin tamamen kurduğundan emin olun.

■ Otomatik 2 taraflı yazdırmayı kullanarak yazdırırken, yazdırma yoğunluğu çok yüksek ve kurutma süresi çok kısa.

Çözümler

Otomatik 2 taraflı yazdırma özelliği kullanılarak görüntüler ve grafikler gibi yüksek yoğunluklu veriler yazdırılırken, yazdırma yoğunluğunu daha düşük ve kuruma süresini daha uzun olacak şekilde ayarlayın.

➔ “2 Taraflı Yazdırma” sayfa 164

Yazdırılan Fotoğraflar Yapışkan



■ Yazdırma fotoğraf kağıdının yanlış tarafında yapılmış.

Çözümler

Yazdırılabilir tarafa yazdığınızdan emin olun. Fotoğraf kağıdının yanlış tarafına yazdırırken, kağıt yolunu temizlemeniz gerekir.

➔ “Mürekkep Lekeleri için Kağıt Yolunu Temizleme” sayfa 277

Görüntüler ve Fotoğraflar Beklenilmeyen Renklerde Yazdırılıyor



Aşağıdaki nedenler düşünülebilir.

■ Yazdırma başlığı püskürtme uçları tıkanmış olabilir.

Çözümler

Yazdırma Kalitesi Ayarı özelliğini kullanın. Yazıcıyı uzun süre kullanmadıysanız yazdırma başlığı başlıkları tıkanmış olabilir ve mürekkep damlaları boşaltılamaz.

➔ “Yazdırma Kalitesini Ayarlama” sayfa 273

■ Renk düzeltme uygulandı.

Çözümler

Kontrol panelinden veya Windows yazıcı sürücüsünden yazdırılırken, kâğıt türüne göre varsayılan olarak Epson otomatik fotoğraf ayarı uygulanır. Ayarı değiştirmeyi deneyin.

Kontrol paneli

Ftğrf Onar ayarını **Otomatik** iken başka bir seçeneğe değiştirin. Ayarı değiştirme işe yaramazsa **Geliştirme Kapalı** ögesini **Ftğrf Onar** ayarı olarak seçin.

Windows yazıcı sürücüsü

Daha Fazla Seçenek sekmesinde, **Özel** ögesini **Renk Düzeltme** içinden seçin ve sonra **Gelişmiş** ögesine tıklayın. **Manzara Düzeltme** ayarını **Otomatik** iken başka bir seçeneğe değiştirin. Ayarı değiştirme işe yaramazsa, **PhotoEnhance** dışında (**Renk Yönetimi** ögesinde) herhangi bir renk değiştirme yöntemi kullanın.

➔ “JPEG:” sayfa 202

■ Yazdırılmayı bekleyen bir iş var.

Çözümler

Duraklatılmış yazdırma işi varsa yazdırılan karakterler bozulmuş olabilir.

→ “Hala yazdırılmayı bekleyen bir iş var.” sayfa 307

■ Bilgisayar yazdırırken manüel olarak Hazırda Bekleme moduna veya Uyku moduna alındı.

Çözümler

Yazdırma sırasında bilgisayarı manüel olarak **Hazırda Bekleme** modu veya **Uyku** moduna geçirmeyin. Bozuk metin sayfaları bilgisayarı başlattığınız bir sonraki seferde yazdırılabilir.

■ Farklı bir yazıcı için yazıcı sürücüsü kullanıyorsunuz.

Çözümler

Kullandığınız yazıcı sürücüsünün bu yazıcı için olduğundan emin olun. Yazıcı sürücüsü penceresinin en üstündeki yazıcı adını kontrol edin.

Yazdırılan Görüntü Ters

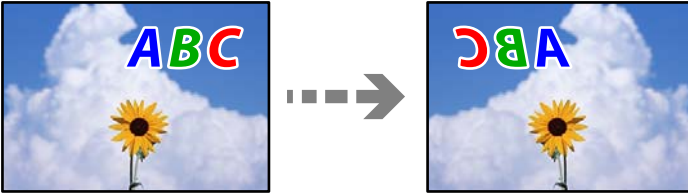

■ Yazdırma ayarlarında görüntü yatay ters çevirmeye ayarlı.

Çözümler

Yazıcı sürücüsünde veya uygulamada tüm yansıma görüntü ayarlarını temizleyin.

Windows

Yazıcı sürücüsünün **Daha Fazla Seçenek** sekmesinde **Ayna Yansıması** öğesinin işaretini kaldırın.

Mac OS

Yazdırma iletişiminin **Ayna Yansıması** menüsünü kullanarak **Yazdırma Ayarları** öğesini temizleyin.

Baskılarda Mozaik Gibi Desenler



■ Düşük çözünürlüklü görüntüler veya fotoğraflar yazdırıldı.

Çözümler

Resimler veya fotoğraflar yazdırırken yüksek çözünürlüklü veriler kullanarak yazdırın. Ekranda iyi görünmelerine rağmen web sitelerinde kullanılan resimler genellikle düşük çözünürlüklüdür ve yazdırma kalitesinin düşmesine neden olabilir.

İstemeyerek 2 Taraflı Yazdırma

■ 2 taraflı yazdırma ayarı etkin.

Çözümler

Yazıcı sürücüsündeki 2 taraflı yazdırma ayarını temizleyin.

Windows

Yazıcı sürücüsünün **Ana** sekmesindeki **2- taraflı yazdırma** içinden **Kapalı** ögesini seçin.

Mac OS

Yazdırma iletişim kutusunun **İki taraflı Yazdırma Ayarları** menüsündeki **İki taraflı Yazdırma** ögesinden **Kapalı** ögesini seçin.

PostScript Yazıcı Sürücüsünü Kullanırken Yazıcı Doğru Yazdırmıyor

Aşağıdaki nedenler düşünülebilir.

■ Verilerde bir sorun var.

Çözümler

Dosya, Adobe Photoshop gibi veri biçimini değiştirmenize izin veren bir uygulamada oluşturulursa, uygulamadaki ayarların yazıcı sürücüsündeki ayarlarla aynı olduğundan emin olun.

İkili biçimde oluşturulan EPS dosyaları doğru yazdırılamayabilir. Bir uygulamada EPS dosyaları oluştururken biçimi ASCII olarak ayarlayın.

Windows için, bir USB arayüzünden bilgisayara bağlı olduğunda yazıcı ikili verileri yazdıramaz. Yazıcı özelliklerinde **Cihaz Ayarları** sekmesinde **Çıkış Protokolü'nü** ASCII veya TBCP olarak ayarlayın.

Windows için, yazıcı özelliklerinde **Cihaz Ayarları** sekmesinden uygun yedek yazı tiplerini seçin.

PostScript Yazıcı Sürücüsünü Kullanırken Baskı Kalitesi Düşük

■ Renk ayarları yapılmadı.

Çözümler

Yazıcı sürücüsünde **Kağıt/Kalite** sekmesinde renk ayarları yapamazsınız. **Gelişmiş'e** tıklayın ve ardından **Color Mode** ayarını ayarlayın.

Kopyalama Kalitesi Düşük

Kopyalarda Renk Eksik, Bantlar veya Beklenmedik Renkler Görünüyor



■ Yazdırma başlığı püskürtme uçları tıkanmış olabilir.

Çözümler

Yazdırma Kalitesi Ayarı özelliğini kullanın. Yazıcıyı uzun süre kullanmadıysanız yazdırma başlığı başlıkları tıkanmış olabilir ve mürekkep damlaları boşaltılamaz.

➔ “Yazdırma Kalitesini Ayarlama” sayfa 273

Yaklaşık 3.3 cm Aralıklarla Renkli Şeritler Görünüyor



Aşağıdaki nedenler düşünülebilir.

■ Kağıt türü ayarı yüklenen kağıtla eşleşmiyor.

Çözümler

Yazıcıya yüklenen kağıt türü için uygun kağıt türü ayarını seçin.

➔ “Kağıt Türü Listesi” sayfa 145

■ Yazdırma başlığı konumu hizasız.

Çözümler

Yazdırma başlığını Yazdırma Kalitesi Ayarı özelliğini kullanarak hizalayın.

➔ “Yazdırma Kalitesini Ayarlama” sayfa 273

Bulanık Kopyalar, Dikey Şerit veya Yanlış Hizalama



enthalten alle
Aufdruck. W
↓ 5008 "Regel

Aşağıdaki nedenler düşünülebilir.

■ Yazdırma başlığı konumu hizasız.

Çözümler

Yazdırma başlığını **Yazdırma Kalitesi Ayarı** özelliğini kullanarak hizalayın.

→ “Yazdırma Kalitesini Ayarlama” sayfa 273

■ Çift yönlü yazdırma ayarı etkin.

Çözümler

Yazdırma başlığını hizaladıktan sonra yazdırma kalitesi iyileşmezse çift yönlü ayarı devre dışı bırakın.

Çift yönlü (veya yüksek hızlı) yazdırma esnasında, yazdırma başlığı her iki yönde hareket ederken yazdırma yapar ve dikey çizgiler yanlış hizalanabilir. Bu ayar devre dışı bırakıldığında yazdırma hızı yavaşlayabilir, ancak yazdırma kalitesi iyileşebilir.

Ayarlar > Genel Ayarlar > Yzc Ayarları ögesini seçin ve sonra kontrol panelinde **Çift Yönlü** ögesini devre dışı bırakın.

■ Orijinaler katlanmış veya kırışmış.

Çözümler

- ADF kullanırken

Orijinaleri ADF'ye yerleştirmeyin. Bunun yerine orijinaleri tarayıcı camına koyun.

- Tarayıcı camını kullanırken

Orijinallerdeki katları ve kırışıklıkları mümkün oldukça düzleştirin. Orijinaleri yerleştirirken belge üzerine bir parça kağıt vb. yerleştirmeyi deneyin, böylece yukarı kalkmaz ve yüzeyle yakın temas eder.

Çıktılar Boş veya Yalnızca Bazı Çizgiler Yazdırılıyor

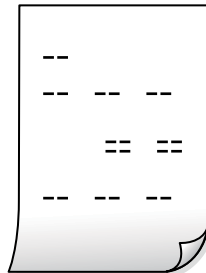
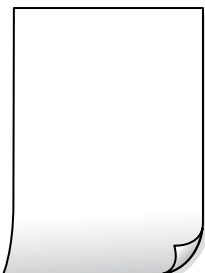

■ Yazdırma başlığı püskürtme uçları tıkanmış olabilir.

Çözümler

Yazdırma Kalitesi Ayarı özelliğini kullanın. Yazıcıyı uzun süre kullanmadıysanız yazdırma başlığı başlıkları tıkanmış olabilir ve mürekkep damlaları boşaltılamaz.

→ “Yazdırma Kalitesini Ayarlama” sayfa 273

■ Yazdırma ayarları ve yazıcıda yüklü kağıt boyutu farklı.

Çözümler

Yazdırma ayarlarını yazıcıya yüklenen kağıt boyutuna göre değiştirin. Yazıcıya, yazdırma ayarlarına uygun kağıt yükleyin.

■ Yazıcıya aynı zamanda birden fazla kağıt yaprağı beslendi.

Çözümler

Birden fazla kağıt sayfasının yazıcıya aynı zamanda beslenmesini önlemek için aşağıya bakın.

→ “Aynı Anda Birkaç Kağıt Besleniyor” sayfa 318

Kağıt Lekeli veya Zedelenmiş



Aşağıdaki nedenler düşünülebilir.

■ Kağıt yanlış yüklendi.

Çözümler

Yatay bant (yazdırma yönüne dik) görüldüğünde veya kağıdın üstü veya altı lekeliyse kağıdı doğru yönde yükleyin ve kenar kılavuzlarını kağıdın kenarlarına kaydırın.

■ Kağıt yolu bulaşmış.

Çözümler

Dikey bant (yazdırma yönüne paralel) görüldüğünde veya kağıt lekeliyse kağıt yolunu temizleyin.

→ “Mürekkep Lekeleri için Kağıt Yolunu Temizleme” sayfa 277

■ Kağıt kıvrık.

Çözümler

Kıvrılıp kıvrılmadığını kontrol etmek için kağıdı düz bir yüzeye yerleştirin. Kıvrılmışsa düzeltin.

■ Yazdırma başlığı kağıdın yüzeyine sürüyor.

Çözümler

Kalın kağıda kopyalarken, yazdırma başlığı yazdırma yüzeyine yakındır ve kağıt zedelenebilir. Bu durumda, zedelemeyi azaltma ayarını etkinleştirin.

Ayarlar > Genel Ayarlar > Yzc Ayarları öğesini seçin ve sonra kontrol panelinde **Kalın Kağıt** öğesini etkinleştirin. Bu ayarı etkinleştirirseniz, kopyalama kalitesi düşebilir veya yavaşlayabilir.

Kopya Konumu, Boyutu ve Kenar Boşlukları Yanlış



Aşağıdaki nedenler düşünülebilir.

■ Kağıt yanlış yüklendi.

Çözümler

Kağıdı doğru yönde yükleyin ve kenar kılavuzu kağıdın kenarına denk gelecek şekilde kaydırın.

➔ “Kağıt Yükleme” sayfa 146

■ Orijinaller düzgün yerleştirilmedi.

Çözümler

- Orijinalin hizalama işaretlerine karşı doğru biçimde yerleştirildiğinden emin olun.
- Taranan görüntünün kenarı eksikse, orijinali, tarayıcı camının kenarından biraz uzaklaştırın. Tarayıcı camının kenarından yaklaşık 1,5 mm (0,06 inç) içindeki alanı tarayamazsınız.

➔ “Orijinalleri Yerleştirme” sayfa 150

■ Tarayıcı camında toz ve kir var.

Çözümler

Orijinalleri tarayıcı camı üzerine yerleştirdiğinizde, orijinallere yapışan her türlü toz ve kiri giderin ve tarayıcı camını temizleyin. Cam üzerinde toz veya leke varsa kopyalama alanı toz veya lekeleri kapsayacak şekilde genişleyebilir ve yanlış kopyalama konumu oluşturabilir veya görüntü küçük olabilir.

➔ “Tarayıcı Camı’nı Temizleme” sayfa 278

■ Kağıdın boyutu yanlış ayarlanmış.

Çözümler

Uygun kağıt boyutu ayarını seçin.

■ Kopya ayarlarında Orijinal Boyut yanlış.

Çözümler

Kopya ayarlarında uygun **Orijinal Boyut** öğesini seçin.

Kopyalanan Görüntüde Eşit Olmayan Renkler, Bulaşmalar, Noktalar veya Düz Çizgiler Görünüyor



Aşağıdaki nedenler düşünülebilir.

■ Kağıt yolu kirli.

Çözümler

Kağıt yolunu temizlemek için yazdırmadan kağıt yükleyin ve çıkarın.

➔ “Mürekkep Lekeleri için Kağıt Yolunu Temizleme” sayfa 277

■ Orijinallerde veya tarayıcı camında toz ve kir var.

Çözümler

Orijinallere yapılan tozu veya kiri çıkarın ve tarayıcı camını temizleyin.

➔ “Tarayıcı Camı’nı Temizleme” sayfa 278

■ ADF veya orijinallerde toz veya kir var.

Çözümler

ADF’yi temizleyin ve orijinallere yapışmış toz veya kiri temizleyin.

➔ “ADF’yi Temizleme” sayfa 279

■ Orijinal çok fazla güç uygulanarak bastırıldı.

Çözümler

Çok fazla güçle bastırırsanız, bulanıklık, bulaşma ve noktalar oluşabilir.

Orijinal veya belge kapağı üzerine çok fazla güçle bastırmayın.

➔ “Orijinalleri Yerleştirme” sayfa 150

■ Kopyalama yoğunluğu ayarı çok yüksek.

Çözümler

Kopyalama yoğunluğu ayarını düşürün.

➔ “Kopyalama İçin Menü Seçenekleri” sayfa 214

Kopyalanan Görüntüde Moiré (Tarama Çizgileri) Desenleri Görülüyor

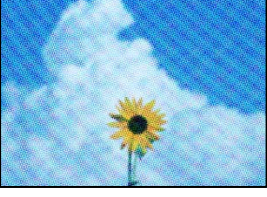

■ **Orijinal magazin veya katalog gibi yazdırılmış bir belge ise noktalı bir moiré deseni görünür.**

Çözümler

Küçültme ve büyütme ayarını değiştirin. Moiré deseni hala görünüyorsa orijinali biraz farklı bir açıyla yerleştirin.

➔ [“Kopyalama İçin Menü Seçenekleri” sayfa 214](#)

Orijinalin Ters Tarafının Görüntüsü Kopyalanan Resimde Görünüyor

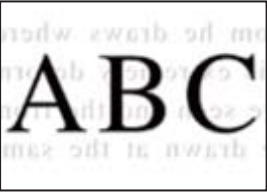

Aşağıdaki nedenler düşünülebilir.

■ **İnce orijinaleri tararken, arkadaki görüntüler aynı zamanda taranabilir.**

Çözümler

Orijinali tarayıcı camı üzerine yerleştirin ve sonra üzerine bir parça siyah kağıt yerleştirin.

■ **Kopyalama yoğunluğu ayarı çok yüksek.**

Çözümler

Kopyalama yoğunluğu ayarını düşürün.

➔ [“Kopyalama İçin Menü Seçenekleri” sayfa 214](#)

Taranan Görüntü Sorunları

Tarayıcı Camından Tararken Eşit Olmayan Renkler, Kir, Noktalar vb. Görünüyor



■ Orijinallerde veya tarayıcı camında toz ve kir var.

Çözümler

Orijinallere yapılan tozu veya kiri çıkarın ve tarayıcı camını temizleyin.

➔ “Tarayıcı Camı’nı Temizleme” sayfa 278

■ Orijinal çok fazla güç uygulanarak bastırıldı.

Çözümler

Çok fazla güçle bastırırsanız, bulanıklık, bulaşma ve noktalar oluşabilir.

Orijinal veya belge kapağı üzerine çok fazla güçle bastırmayın.

➔ “Orijinalleri Yerleştirme” sayfa 150

ADF’den Tararken Düz Çizgiler Görünüyor

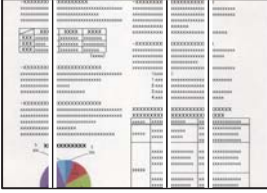

■ ADF veya orijinallerde toz veya kir var.

Çözümler

ADF’yi temizleyin ve orijinallere yapışmış toz veya kiri temizleyin.

➔ “ADF’yi Temizleme” sayfa 279

Bulanık Taramalar, Dikey Şerit veya Yanlış Hizalama



enthalten alle
Aufdruck. W
↓ 5008 "Regel

■ Orijinaller katlanmış veya kırışmış.

Çözümler

- ADF kullanırken

Orijinalleri ADF’ye yerleştirmeyin. Bunun yerine orijinalleri tarayıcı camına koyun.

- Tarayıcı camını kullanırken

Orijinallerdeki katları ve kırışıklıkları mümkün oldukça düzleştirin. Orijinalleri yerleştirirken belge üzerine bir parça kağıt vb. yerleştirmeyi deneyin, böylece yukarı kalkmaz ve yüzeyle yakın temas eder.

Ofset, Taranan Görüntülerin Arka Planında Görünür



■ İnce orijinalleri tararken, arkadaki görüntüler aynı zamanda taranabilir.

Çözümler

Tarayıcı camından tararken, orijinal üzerine bir masa pedi veya siyah kağıt koyun.

➔ “Orijinalleri Yerleştirme” sayfa 150

Tarayıcı Camında Doğru Alan Taranamıyor

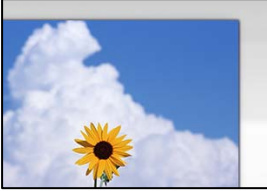

■ Orijinaler düzgün yerleştirilmedi.

Çözümler

- Orijinalin hizalama işaretlerine karşı doğru biçimde yerleştirildiğinden emin olun.
- Taranan görüntünün kenarı eksikse, orijinali, tarayıcı camının kenarından biraz uzaklaştırın. Tarayıcı camının kenarından yaklaşık 1,5 mm (0,06 inç) içindeki alanı tarayamazsınız.

➔ “Orijinalleri Yerleştirme” sayfa 150

■ Tarayıcı camında toz ve kir var.

Çözümler

Tarayıcı camı ve belge kapağındaki çöp veya kirleri temizleyin. Orijinalin çevresinde herhangi bir çöp ya da kir varsa tarama aralığı bunu kapsamak için genişler.

Taranan Resimde Sorunlar Çözülemiyor

Tüm çözümleri denedikten sonra sorunu çözemediyseniz aşağıdakini kontrol edin.

■ Tarama yazılımı ayarlarıyla ilgili sorunlar var.

Çözümler

Tarayıcı yazılımı için ayarları başlatmak için Epson Scan 2 Utility'yi kullanın.

Not:

Epson Scan 2 Utility, tarayıcı yazılımıyla sağlanan bir uygulamadır.

Not:

Windows Server işletim sistemleri için **Masaüstü Deneyimi** özelliğinin yüklü olduğundan emin olun.

1. Epson Scan 2 Utility'yi başlatın.

Windows 11

Başlat düğmesine tıklayın ve sonra **Tüm uygulamalar > EPSON > Epson Scan 2 Utility** öğelerini seçin.

Windows 10/Windows Server 2022/Windows Server 2019/Windows Server 2016

Başlat düğmesine tıklayın ve sonra **EPSON > Epson Scan 2 Utility**'yi seçin.

Windows 8.1/Windows 8/Windows Server 2012 R2/Windows Server 2012

Arama kutusuna uygulama adını girin ve ardından görüntülenen simgeyi seçin.

Windows 7/Windows Server 2008 R2/Windows Server 2008

Başlat düğmesine tıklayın ve ardından, **Tüm Programlar > EPSON > Epson Scan 2 > Epson Scan 2 Utility** öğesini seçin.

Mac OS

Git > Uygulamalar > Epson Software > Epson Scan 2 Utility'yi seçin.

2. **Diğer** sekmesini seçin.

3. **Sıfırla** öğesini tıklatın.

Başlatma sorunu çözmezse tarayıcı yazılımının yüklemesini kaldırın ve yeniden yükleyin.

➔ [“Uygulamaları Ayrı Ayrı Yükleme veya Kaldırma” sayfa 283](#)

Gönderilen Faksın Kalitesi Zayıf

Gönderilen Faksın Kalitesi Zayıf



Aşağıdaki nedenler düşünülebilir.

■ Orijinallerde veya tarayıcı camında toz ve kir var.

Çözümler

Orijinallere yapılan tozu veya kiri çıkarın ve tarayıcı camını temizleyin.

➔ [“Tarayıcı Camı'nı Temizleme” sayfa 278](#)

■ Orijinal çok fazla güç uygulanarak bastırıldı.

Çözümler

Çok fazla güçle bastırırsanız, bulanıklık, bulaşma ve noktalar oluşabilir.

Orijinal veya belge kapağı üzerine çok fazla güçle bastırmayın.

➔ “Orijinalleri Yerleştirme” sayfa 150

ADF’den Faksları Gönderirken Düz Çizgiler Görünüyor

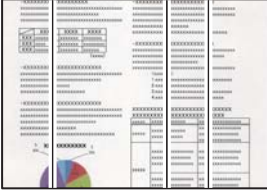

ADF veya orijinallerde toz veya kir var.

ADF’yi temizleyin ve orijinallere yapışmış toz veya kiri temizleyin.

İlgili Bilgi

➔ “ADF’yi Temizleme” sayfa 279

Gönderilen Faksın Görüntü Kalitesi Zayıf



Aşağıdaki nedenler düşünülebilir.

■ Orijinal Tür ayarı yanlış.

Çözümler

Faksla > Faks Ayarları > Tarama Ayarları > Orijinal Tür öğesini seçin ve sonra ayarı değiştirin. Gönderdiğiniz orijinal metin ve görüntüler içerdiğinde bunu **Fotoğraf** olarak ayarlayın.

■ Çözünürlük çok düşüğe ayarlı.

Çözümler

Gönderenin faks makinesi performansını bilmiyorsanız, bir faks göndermeden önce aşağıdakileri ayarlayın.

Faksla > Faks Ayarları öğesini ayarlayın ve sonra en yüksek kaliteli görüntüyü ayarlamak için **Çözünürlük** ayarını yapın.

- ❑ **Faksla > Faks Ayarları** ögesini seçin ve sonra **Direkt Gönd** ögesini etkinleştirin.

Çözünürlük ögesini **Süper İnce** veya **Ultra İnce** olarak ayarlarsanız ancak faksları **Direkt Gönd** ögesini etkinleştirmeden gönderdiyseniz faks daha düşük bir çözünürlükte gönderilebilir.

■ Yukarıdaki Çözümleri Denedikten Sonra Gönderilen Faksların Görüntü Kalitesi İyileşmiyor

Çözümler

Sorunu çözemezseniz, yazıcı yöneticinize başvurun. Yazıcı yöneticileri için, faks sorunlarını gidermek üzere aşağıdaki bölüme bakın.

“Gönderilen veya Alınan Faksın Kalitesi Zayıf” sayfa 140

Orijinalin Ters Tarafının Görüntüsü Gönderilen Faksta Görünüyor



Aşağıdaki nedenler düşünülebilir.

■ İnce orijinalleri tararken, arkadaki görüntüler aynı zamanda taranabilir.

Çözümler

Orijinali tarayıcı camı üzerine yerleştirin ve sonra üzerine bir parça siyah kağıt yerleştirin.

■ Faksları gönderirken yoğunluk ayarı yüksektir.

Çözümler

Faksla > Faks Ayarları > Tarama Ayarları > Yoğunluk ögesini seçin ve sonra ayarı düşürün.

Alınan Faks Kalitesi Düşük

Alınan Faksların Görüntü Kalitesi Zayıf

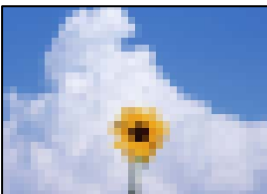

Aşağıdaki nedenler düşünülebilir.

■ Gönderenin faks makinesinde görüntü kalitesi ayarı düşük.

Çözümler

Gönderenden faksları yüksek kalitede göndermesini isteyin.

Yukarıdaki Çözümleri Denedikten Sonra Alınan Faksların Görüntü Kalitesi İyileşmiyor

Çözümler

Sorunu çözemezseniz, yazıcı yöneticinize başvurun. Yazıcı yöneticileri için, faks sorunlarını gidermek üzere aşağıdaki bölüme bakın.

[“Gönderilen veya Alınan Faksın Kalitesi Zayıf” sayfa 140](#)



LCD Ekranda Bir Mesaj veya Hata Kodu Görüntüleniyor

LCD Ekranda Görüntülenen Bir Mesaj

LCD ekranda bir hata mesajı görüntülenirse sorunu çözmek için ekrandaki talimatları veya aşağıdaki çözümleri izleyin.

Kontrol panelinden paylaşılan klasöre tarayamadığınızda bir mesaj görüntülenirse aşağıdaki ilgili bilgilere bakın.

Hata Mesajları	Çözümler
Yazıcı hatası. Gücü kapatıp tekrar açın. Ayrıntılı bilgi için belgelerimize bakın.	<ul style="list-style-type: none">Yazıcı ve kağıt kaseti içindeki kağıt veya koruyucu malzemeyi çıkarın. Gücü kapatıp tekrar açtıktan sonra hata mesajı görüntülenmeye devam ederse Epson desteğe başvurun.Aşağıdaki hata kodları görüntülediğinde, her kağıt kaynağında yüklenebilen maksimum sayfa numarası için kağıdı kontrol edin. 000181, 000184, 000201, 000204, 000221, 000224
Yazıcı hatası. Belgelerimize bakın. Yazdırma dışı özellikler kullanılabilir.	Yazıcı hasar görmüş olabilir. Onarım talepleriniz için Epson destek veya yetkili bir Epson servis sağlayıcı ile iletişim kurun. Ancak tarama gibi yazdırma dışındaki özellikler kullanılabilir.
Yazıcı hatası. Ayrıntılar için belgelerimize bakın.	Yazıcı hasar görmüş olabilir. Onarım talepleriniz için Epson destek veya yetkili bir Epson servis sağlayıcı ile iletişim kurun.
XX kısmında kâğıt bitti. Kâğıt yükleyin. Kağıt Boyutu: XX/Kağıt Türü: XX	Kağıdı yükleyin ve sonra kağıt kaseti birimini tamamen takın.
Çok fazla kâğıt kasedi birimi takılı. Gücü kapatın ve ek birimleri kaldırın. Ayrıntılar için belgelerimize bakın.	En fazla üç isteğe bağlı kağıt kaseti ünitesi monte edebilirsiniz. Diğer isteğe bağlı kağıt kaseti birimleri için montaj adımlarını ters sırayla uygulayarak sökün.
Desteklenmeyen Kağıt Kasedi Birimleri takılı. Gücü kapatıp çıkarın. Ayrıntılar için belgelerimize bakın.	Desteklenmeyen isteğe bağlı kağıt kaseti birimleri takılı. Kurulum adımlarını ters sırada izleyerek yüklemelerini kaldırın.
XX bozuk olduğundan yazdırılamıyor. Başka bir kasetten yazdırabilirsiniz.	Gücü kapatıp açın ve ardından, kağıt kasetini tekrar takın. Hata mesajı hala görüntüleniyorsa onarım talepleriniz için Epson desteği veya yetkili bir Epson servis tedarikçisi ile iletişim kurun.

Hata Mesajları	Çözümler
XX içindeki toplama rulosu hizmet ömrünün sonuna yaklaştı.	<ul style="list-style-type: none"> <input type="checkbox"/> Kağıt kaseti Kağıt alma silindirlerinin periyodik olarak değiştirilmesi gerekir. Değiştirme zamanı geldiğinde, kağıt kasetinden kağıt doğru beslenmez. Yeni kağıt alma silindirleri hazırlayın. <input type="checkbox"/> Kağıt tepsisi Değiştirme zamanı geldiğinde, kağıt tepsisinden kağıt doğru beslenmez. Kağıt alma silindirlerinin değişmesini istemek için Epson desteğe veya yetkili bir Epson servis sağlayıcısına başvurun.
XX içindeki toplama rulosu hizmet ömrünün sonuna ulaştı. Toplama rulosu değiştirin ve ardından sayacı sıfırlayın.	Kağıt alma silindirlerini değiştirin. Silindirleri değiştirdikten sonra, Ayarlar > Bakım > Toplama rulosu bilgileri > Sayacı Sıfırla öğesini seçin ve ardından, kağıt alma silindirlerini değiştirdiğiniz kağıt kasetini seçin.
XX içindeki toplama rulosu hizmet ömrünün sonuna ulaştı.	Kağıt tepsisi için kağıt alma silindirlerinin değiştirilmesini istemek için Epson desteğe veya yetkili bir Epson servis sağlayıcısına başvurun.
Mürekkep Kartuşu kısmını değiştirmeniz gerekli.	En iyi baskı kalitesini elde etmek ve yazdırma başlığının korunmasına yardımcı olmak amacıyla, yazıcınız kartuşun değiştirilme zamanının geldiğini belirttiğinde, kartuş içinde yedek olarak bir miktar mürekkep kalır. İstendiğinde kartuşu değiştirin.
Bakım zamanı yaklaşıyor. Epson Destek ile iletişime geçin.	Müşteriler bakım işlemi gerçekleştirmemelidir. Bakım için Epson'a veya yetkili bir Epson servis sağlayıcısına başvurun.
İyi yazdırma kalitesini korumak için bu yazıcının bir servise ihtiyacı olabilir. Epson Destek'e başvurun.	Müşteriler bakım işlemi gerçekleştirmemelidir. Bakım için Epson'a veya yetkili bir Epson servis sağlayıcısına başvurun.
Kâğıt Ayarı Otomatik Görüntüle Kapalı olarak ayarlı. Bazı özellikler kullanılamaz. Ayrıntılar için belgelerimize bakın.	Kâğıt Ayarı Otomatik Görüntüle devre dışıysa AirPrint kullanılamaz.
Çevir sesi algılanmadı.	<p>Bu sorun Ayarlar > Genel Ayarlar > Faks Ayarları > Temel Ayarlar > Hat Türü öğesine dokunularak ve sonra PBX öğesini seçerek çözülebilir. Telefon sisteminiz bir dış hat almak için harici erişim koduna ihtiyaç duyuyorsa, PBX'i seçtikten sonra erişim kodunu ayarlayın. Bir dış faks numarası girerken mevcut erişim kodu yerine # (kare işareti) kullanın. Bu, iletişimi sağlar.</p> <p>Hata mesajı hala görüntüleniyorsa Çevir Sesi Algılama ayarlarını devre dışı bırakın. Ancak bu özelliğin devre dışı bırakılması, faks numarasının ilk hanesini düşürebilir ve faksı yanlış numaraya gönderebilir.</p>
Faks veri kapasitesi dolu olduğundan fakslar alınamadı. Ayrıntılar için ana ekranın alt kısmındaki Job/Status öğesine dokunun.	<p>Alınan fakslar, aşağıdaki nedenlerden dolayı işlenmeden birikebilir.</p> <ul style="list-style-type: none"> <input type="checkbox"/> Bir yazıcı hatası olduğundan yazdırılmaz. Yazıcı hatasını giderin. Ayrıntıları denetlemek ve hatanın çözümlerini incelemek için,  düğmesine basıp Yazıcı Durumu öğesini seçin. <input type="checkbox"/> Bilgisayara veya bir bellek cihazına kaydedilemez. Alınan faksların kaydedilip kaydedilmediğini denetlemek için  düğmesine basıp İş öğesini seçin. Alınan faksları kaydetmek için bilgisayarı açın veya yazıcıya bir bellek cihazı bağlayın.
IP adresi ve alt ağ maskesi bileşimi geçersiz. Daha fazla ayrıntı için belgelerimize bakın.	Doğru IP adresini veya varsayılan ağ geçidini girin. Ağ yöneticinizden yardım isteyin.

Hata Mesajları	Çözümler
Bulut hizmetlerini kullanmak için kök sertifikayı güncelleyin.	Web Config'i çalıştırın ve sonra kök sertifikasını güncelleyin.
Bilgisayarla, Yazıcı bağlantı noktası ayarlarının (IP Adresi gibi) veya yazıcı sürücüsünün doğru olup olmadığını denetleyin.	Yazıcı sürücüsünün Yazdırma Kuyruğu sekmesinde Bakım ögesini tıklayın. Yazıcı bağlantı noktasının Yazıcı menüsündeki Özellik > Bağlantı Noktası içinde şu şekilde düzgün seçildiğinden emin olun.
Bilgisayarla bağlantı noktası ayarlarının veya yazıcı sürücüsünün doğru olup olmadığını kontrol edin. Ayrıntılar için belgelerimize bakın.	USB bağlantısı: USBXXX Ağ bağlantısı: EpsonNet Print Port
Recovery Mode Update Firmware	Yazıcı, bellek sürümü güncellemesi başarısız olduğu için kurtarma modunda başlatılmıştır. Bellek sürümünü tekrar güncellemeyi denemek için aşağıdaki adımları izleyin. 1. Bilgisayarı ve yazıcıyı bir USB kablosuyla bağlayın. (Kurtarma modu sırasında, bellek sürümünü bir ağ bağlantısı üzerinden güncelleyemezsiniz.) 2. Daha fazla bilgi için yerel Epson web sitenizi ziyaret edin.

İlgili Bilgi

➔ “Bir Ağ Klasörüne Tararken Mesajlar Kontrol Panelinde Görüntülenir” sayfa 84

Durum Menüündeki Hata Kodu Görüntüleniyor

Bir iş başarılı bir şekilde tamamlanmazsa her bir işin geçmişinde görüntülenen hata kodunu kontrol edin. Hata kodunu **Job/Status** > **İş** ögesini seçerek kontrol edebilirsiniz. Sorunu ve çözümünü bulmak için aşağıdaki tabloya bakın.

Kod	Sorun	Çözüm
001	Ürün güç kesintisinden dolayı kapatıldı.	-
101	Hafıza dolu.	Yazdırma işi boyutunu azaltmak için aşağıdaki yöntemleri deneyin. <input type="checkbox"/> Yazdırma kalitesi ve çözünürlüğünü düşürün. <input type="checkbox"/> Biçim ayarını değiştirin. <input type="checkbox"/> Yazdırma işi içinde kullanılan resim, harf veya yazı tipi sayısını azaltın.
102	Yeterli bellek bulunmadığından harmanlayarak yazdırma başarısız oldu.	Yazdırma işi boyutunu azaltmak için aşağıdaki yöntemleri deneyin. Bu yöntemleri kullanmak istemiyorsanız, her seferde bir kopya yazdırmayı deneyin. <input type="checkbox"/> Yazdırma kalitesi ve çözünürlüğünü düşürün. <input type="checkbox"/> Biçim ayarını değiştirin. <input type="checkbox"/> Yazdırma işi içinde kullanılan resim, harf veya yazı tipi sayısını azaltın.

Kod	Sorun	Çözüm
103	Yeterli bellek bulunmadığından yazdırma kalitesi düşebilir.	Yazdırma kalitesini düşürmek istemiyorsanız, yazdırma işi boyutunu düşürmek için aşağıdaki yöntemleri deneyin. <input type="checkbox"/> Biçim ayarını değiştirin. <input type="checkbox"/> Yazdırma işi içinde kullanılan resim, harf veya yazı tipi sayısını azaltın.
104	Yeterli bellek bulunmadığından ters yüze yazdırma başarısız oldu.	Ters yüze yazdırmak isterseniz, yazdırma işi boyutunu düşürmek için aşağıdaki yöntemleri deneyin. <input type="checkbox"/> Yazdırma kalitesi ve çözünürlüğünü düşürün. <input type="checkbox"/> Biçim ayarını değiştirin. <input type="checkbox"/> Yazdırma işi içinde kullanılan resim, harf veya yazı tipi sayısını azaltın.
106	Erişim kontrolü ayarlarından dolayı bilgisayardan yazdırma yapamıyorum.	Yazıcı yöneticinizle iletişim kurun.
107	Kullanıcı kimlik doğrulama başarısız. İş iptal edildi.	<input type="checkbox"/> Kullanıcı adı ve parolanın doğru olduğundan emin olun. <input type="checkbox"/> Ayarlar > Genel Ayarlar > Sistem Yöneticisi > Güvenlik Ayarları > Erişim Denetimi ögesine dokununuz. Erişim kontrol özelliğini etkinleştirin ve kimlik doğrulama bilgileri olmadan işin yürütülmesine izin verin. <input type="checkbox"/> Yazıcı sürücüsüne bir kullanıcı hesabı kaydedin. "Yazıcı Sürücüsüne Kullanıcı Hesabı Kaydetme (Windows)" sayfa 296
108	Yazıcı kapatıldığında gizli iş verileri silindi.	-
109	Alınan faks zaten silindi.	-
110	Yüklenen kağıt çift taraflı yazdırmayı desteklemediğinden iş sadece bir tarafa yazdırıldı.	2 taraflı yazdırma gerçekleştirmek isterseniz, 2 taraflı yazdırmayı destekleyen kağıt yükleyin.
111	Kullanılabilir bellek azalıyor.	Yazdırma işi boyutunu azaltmak için aşağıdaki yöntemleri deneyin. <input type="checkbox"/> Yazdırma kalitesi ve çözünürlüğünü düşürün. <input type="checkbox"/> Biçim ayarını değiştirin. <input type="checkbox"/> Yazdırma işi içinde kullanılan resim, harf veya yazı tipi sayısını azaltın.
120	Açık platform kullanılarak bağlanmış sunucuyla iletişim kurulamıyor.	Sunucuda veya ağda bir hata olmadığından emin olun.
130	Yeterli bellek bulunmadığından harmanlayarak yazdırma başarısız oldu.	Yazdırma işi boyutunu azaltmak için aşağıdaki yöntemleri deneyin. Bu yöntemleri kullanmak istemiyorsanız, her seferde bir kopya yazdırmayı deneyin. <input type="checkbox"/> Yazdırma kalitesi ve çözünürlüğünü düşürün. <input type="checkbox"/> Biçim ayarını değiştirin. <input type="checkbox"/> Yazdırma işi içinde kullanılan resim, harf veya yazı tipi sayısını azaltın.

Kod	Sorun	Çözüm
131	Yeterli bellek bulunmadığından ters yüze yazdırma başarısız oldu.	<p>Ters yüze yazdırmak isterseniz, yazdırma işi boyutunu düşürmek için aşağıdaki yöntemleri deneyin.</p> <ul style="list-style-type: none"> <input type="checkbox"/> Yazdırma kalitesi ve çözünürlüğünü düşürün. <input type="checkbox"/> Biçim ayarını değiştirin. <input type="checkbox"/> Yazdırma işi içinde kullanılan resim, harf veya yazı tipi sayısını azaltın.
132	Yeterli bellek bulunmadığından yazdırılmadı.	<p>Yazdırma verisi boyutunu azaltmak için aşağıdaki yöntemleri deneyin.</p> <ul style="list-style-type: none"> <input type="checkbox"/> Daha küçük bir kağıt boyutuna değiştirin. <input type="checkbox"/> Yazdırma verilerindeki görüntü sayısını azaltarak veya yazı tipi türü sayısını azaltarak verileri basitleştirin.
133	Yeterli bellek bulunmadığından 2 tarafa yazdırılmıyor. Yalnızca bir tarafa yazdırılacak.	<p>Yazdırma verisi boyutunu azaltmak için aşağıdaki yöntemleri deneyin.</p> <ul style="list-style-type: none"> <input type="checkbox"/> Daha küçük bir kağıt boyutuna değiştirin. <input type="checkbox"/> Yazdırma verilerindeki görüntü sayısını azaltarak veya yazı tipi türü sayısını azaltarak verileri basitleştirin.
151	Oturum açma kullanıcı adı ve gizli işle ilişkilendirilmiş kullanıcı adı eşleşmediğinden yazdırma gerçekleştirilemedi.	<p>Gizli işle ilişkilendirilmiş kullanıcı adıyla aynı kullanıcı adıyla oturum açtığınızdan emin olun.</p>
201	Hafıza dolu.	<ul style="list-style-type: none"> <input type="checkbox"/> İş içindeki Job/Status ögesinden alınan faksları yazdırın. <input type="checkbox"/> Gelen kutusuna kaydedilen alınan faksları İş içindeki Job/Status ögesinden silin. <input type="checkbox"/> Tek bir hedef konuma siyah beyaz bir faks gönderiyorsanız, Direct Send'i kullanarak gönderebilirsiniz. <input type="checkbox"/> Birkaç parti halinde göndermek için orijinalerinizi iki veya daha fazla parçaya ayırın.
202	Hat, alıcı makine tarafından kesildi.	<p>Bir süre bekleyin ve ardından tekrar deneyin.</p>
203	Ürün çevir sesi algılayamıyor.	<ul style="list-style-type: none"> <input type="checkbox"/> Telefon kablosunun doğru bağlandığından ve telefon hattının çalıştığından emin olun. "Yazıcıyı Bir Telefon Hattına Bağlama" sayfa 118 <input type="checkbox"/> Yazıcı PBX veya terminal adaptörüne bağlı olduğunda, Hat Türü ayarını PBX olarak değiştirin. <input type="checkbox"/> Ayarlar > Genel Ayarlar > Faks Ayarları > Temel Ayarlar > Çevir Sesi Algılama öğelerine dokunun ve sonra çevir sesi ayarını devre dışı bırakın.
204	Alıcı makine meşgul.	<ul style="list-style-type: none"> <input type="checkbox"/> Bir süre bekleyin ve ardından tekrar deneyin. <input type="checkbox"/> Alıcının faks numarasını kontrol edin.
205	Alıcı makine cevap vermiyor.	<p>Bir süre bekleyin ve ardından tekrar deneyin.</p>

Kod	Sorun	Çözüm
206	Telefon hattı, ürünün LINE ve EXT. bağlantı noktasına yanlış bağlanmış.	Yazıcının LINE bağlantı noktası ve EXT. bağlantı noktasını kontrol edin.
207	Ürün telefon hattına bağlı değil.	Telefon kablosunu telefon hattına bağlayın.
208	Faks, belirtilen alıcılardan bazılarında gönderilemedi.	Başarısız hedefi kontrol etmek için önceki fakslar için Faks modunda Faks Raporu içinden bir Faks Günlüğü veya Son İletim raporu yazdırın. Hata Verilerini Kydt ayarı etkinleştirildiğinde, İş içindeki Job/Status 'den bir faksa yeniden gönderebilirsiniz.
301	Verileri bellek cihazına kaydetmek için yeterli depolama alanı bulunmuyor.	<input type="checkbox"/> Bellek cihazındaki depolama alanını artırın. <input type="checkbox"/> Belge sayısını azaltın. <input type="checkbox"/> Taranan resim boyutunu düşürmek için tarama çözünürlüğünü azaltın veya sıkıştırma oranını artırın.
302	Bellek cihazı yazma korumalı.	Bellek cihazında yazma korumasını devre dışı bırakın.
303	Taranan resmi kaydetmek için herhangi bir klasör oluşturulmadı.	Başka bir bellek cihazı takın.
304	Bellek cihazı kaldırıldı.	Bellek cihazını yeniden takın.
305	Verileri bellek cihazına kaydederken bir hata oluştu.	Harici cihaza bir bilgisayardan erişilebiliyorsa, bir süre bekleyin ve tekrar deneyin.
306	Hafıza dolu.	Devam eden diğer işler tamamlanana kadar bekleyin.
307	Taranan görüntü boyutu maksimum sınırı aşıyor. (Bellek Aygıtına Tarama)	Taranan resim boyutunu düşürmek için tarama çözünürlüğünü azaltın veya sıkıştırma oranını artırın.
311	Bir DNS hatası oluştu.	<input type="checkbox"/> Ayarlar > Genel Ayarlar > Ağ Ayarları > Gelişmiş > TCP/IP öğelerine dokunun ve sonra DNS ayarlarını kontrol edin. <input type="checkbox"/> Sunucu, bilgisayar veya erişim noktası için DNS ayarlarını kontrol edin.
312	Bir kimlik doğrulama hatası oluştu.	Ayarlar > Genel Ayarlar > Ağ Ayarları > Gelişmiş > E-posta Sncsu > Sncu Ayarları öğelerine dokunun ve sonra sunucu ayarlarını kontrol edin.
313	Bir iletişim hatası oluştu.	<input type="checkbox"/> Yazıcının ağa bağlı olup olmadığını kontrol etmek için bir ağ bağlantısı raporu yazdırın. <input type="checkbox"/> E-posta sunucusu ayarlarının doğru olup olmadığını kontrol etmek için Ayarlar > Genel Ayarlar > Ağ Ayarları > Gelişmiş > E-posta Sncsu > Sncu Ayarları öğelerine dokunun. Bağlantı kontrolünü çalıştırarak hatanın nedenini kontrol edebilirsiniz. <input type="checkbox"/> Ayarların ve e-posta sunucusunun kimlik doğrulama yöntemi eşleşmeyebilir. Kimlik doğrulama yöntemi olarak Kapalı öğesini seçtiğinizde, e-posta sunucusunun kimlik doğrulama yönteminin Hiçbiri olarak ayarlandığından emin olun.

Kod	Sorun	Çözüm
314	Veri boyutu, ekli dosyaların maksimum boyutunu aştı.	<input type="checkbox"/> Tarama ayarlarında Ekl Dsy Maks Byt ayarını artırın. <input type="checkbox"/> Taranan resim boyutunu düşürmek için tarama çözünürlüğünü azaltın veya sıkıştırma oranını artırın.
315	Hafıza dolu.	Devam eden diğer işler tamamlandıktan sonra yeniden deneyin.
316	Bir posta şifreleme hatası oluştu.	<input type="checkbox"/> Şifreleme sertifikası ayarının doğru olduğundan emin olun. <input type="checkbox"/> Yazıcının zaman ayarının doğru olduğundan emin olun.
317	Bir posta imza hatası oluştu.	<input type="checkbox"/> İmzalama sertifikası ayarının doğru olduğundan emin olun. <input type="checkbox"/> Yazıcının zaman ayarının doğru olduğundan emin olun.
318	Bir etki alanı kısıtlama hatası oluştu.	E-posta hedefinizin etki alanının kısıtlı olup olmadığını kontrol etmek için yöneticinize başvurun.
321	Bir DNS hatası oluştu.	<input type="checkbox"/> Ayarlar > Genel Ayarlar > Ağ Ayarları > Gelişmiş > TCP/IP öğelerine dokununuz ve sonra DNS ayarlarını kontrol edin. <input type="checkbox"/> Sunucu, bilgisayar veya erişim noktası için DNS ayarlarını kontrol edin.
322	Bir kimlik doğrulama hatası oluştu.	Konum ayarlarını kontrol edin.
323	Bir iletişim hatası oluştu.	<input type="checkbox"/> Konum ayarlarını kontrol edin. <input type="checkbox"/> Yazıcının ağa bağlı olup olmadığını kontrol etmek için bir ağ bağlantısı raporu yazdırın.
324	Belirtilen klasörde aynı adda bir dosya zaten mevcut.	<input type="checkbox"/> Aynı addaki dosyayı silin. <input type="checkbox"/> Dsya Ayrıları bölümünden dosya adı ön ekini değiştirin.
325 326	Belirtilen klasörde yeterli depolama alanı bulunmuyor.	<input type="checkbox"/> Belirtilen klasördeki depolama alanını artırın. <input type="checkbox"/> Belge sayısını azaltın. <input type="checkbox"/> Taranan resim boyutunu düşürmek için tarama çözünürlüğünü azaltın veya sıkıştırma oranını artırın.
327	Hafıza dolu.	Devam eden diğer işler tamamlanana kadar bekleyin.
328	Hedef yanlış veya hedef mevcut değil.	Konum ayarlarını kontrol edin.
329	Taranan görüntü boyutu maksimum sınırı aşıyor. (Ağ Klasörü veya FTP Sunucusuna Tarama)	Taranan resim boyutunu düşürmek için tarama çözünürlüğünü azaltın veya sıkıştırma oranını artırın.

Kod	Sorun	Çözüm
330	Bir FTPS/FTPS güvenli bağlantı hatası oluştu.	<ul style="list-style-type: none"> <input type="checkbox"/> Hedef ayarlarındaki konumu kontrol edin. <input type="checkbox"/> Web Config'i çalıştırın ve sonra kök sertifikasını güncelleyin. <input type="checkbox"/> Web Config'i çalıştırın ve sonra CA sertifikasını alın veya güncelleyin. <p>Hata temizlenemiyorsa hedef ayarlarında sertifika doğrulamasını kapalı olarak ayarlayın.</p>
331	Bir iletişim hatası oluştu.	Yazıcının ağa bağlı olup olmadığını kontrol etmek için bir ağ bağlantısı raporu yazdırın.
332	Taranan resmi hedef depolama alanına kaydetmek için yeterli depolama alanı bulunmuyor.	Belge sayısını azaltın.
333	Taranan resim gönderilmeden önce hedef konum bilgileri sunucuya yüklendiğinden hedef bulunamadı.	Hedefi tekrar seçin.
334	Taranan resim gönderilirken bir hata oluştu.	-
341	Bir iletişim hatası oluştu.	<ul style="list-style-type: none"> <input type="checkbox"/> Yazıcı ve bilgisayarın bağlantılarını kontrol edin. Bir ağ üzerinden bağlanıyorsanız, yazıcının ağa bağlı olup olmadığını kontrol etmek için bir ağ bağlantısı raporu yazdırın. <input type="checkbox"/> Document Capture Pro'nun bilgisayara kurulu olduğundan emin olun.
350	Bir FTPS/HTTPS sertifika hatası oluştu.	<ul style="list-style-type: none"> <input type="checkbox"/> Tarih/saat ve zaman farkı ayarlarının doğru olduğundan emin olun. <input type="checkbox"/> Web Config'i çalıştırın ve sonra kök sertifikasını güncelleyin. <input type="checkbox"/> Web Config'i çalıştırın ve sonra CA sertifikasını alın veya güncelleyin. <p>Hata temizlenemiyorsa hedef ayarlarında sertifika doğrulamasını kapalı olarak ayarlayın.</p>
401	Verileri bellek cihazına kaydetmek için yeterli depolama alanı bulunmuyor.	Bellek cihazındaki depolama alanını artırın.
402	Bellek cihazı yazma korumalı.	Bellek cihazında yazma korumasını devre dışı bırakın.
404	Bellek cihazı kaldırıldı.	Bellek cihazını yeniden takın.
405	Verileri bellek cihazına kaydederken bir hata oluştu.	<ul style="list-style-type: none"> <input type="checkbox"/> Bellek cihazını yeniden takın. <input type="checkbox"/> Kayıtlı İçin Klasör Oluştur işlevini kullanarak klasör oluşturduğunuz farklı bir bellek cihazı kullanın.
411	Bir DNS hatası oluştu.	<ul style="list-style-type: none"> <input type="checkbox"/> Ayarlar > Genel Ayarlar > Ağ Ayarları > Gelişmiş > TCP/IP öğelerine dokununuz ve sonra DNS ayarlarını kontrol edin. <input type="checkbox"/> Sunucu, bilgisayar veya erişim noktası için DNS ayarlarını kontrol edin.

Kod	Sorun	Çözüm
412	Bir kimlik doğrulama hatası oluştu.	Ayarlar > Genel Ayarlar > Ağ Ayarları > Gelişmiş > E-posta Sncsu > Sncu Ayarları öğelerine dokunun ve sonra sunucu ayarlarını kontrol edin.
413	Bir iletişim hatası oluştu.	<ul style="list-style-type: none"> <input type="checkbox"/> E-posta sunucusu ayarlarının doğru olup olmadığını kontrol etmek için Ayarlar > Genel Ayarlar > Ağ Ayarları > Gelişmiş > E-posta Sncsu > Sncu Ayarları öğelerine dokunun. Bağlantı kontrolünü çalıştırarak hatanın nedenini kontrol edebilirsiniz. <input type="checkbox"/> Ayarların ve e-posta sunucusunun kimlik doğrulama yöntemi eşleşmeyebilir. Kimlik doğrulama yöntemi olarak Kapalı öğesini seçtiğinizde, e-posta sunucusunun kimlik doğrulama yönteminin Hiçbiri olarak ayarlandığından emin olun. <input type="checkbox"/> Yazıcının ağa bağlı olup olmadığını kontrol etmek için bir ağ bağlantısı raporu yazdırın.
421	Bir DNS hatası oluştu.	<ul style="list-style-type: none"> <input type="checkbox"/> Ayarlar > Genel Ayarlar > Ağ Ayarları > Gelişmiş > TCP/IP öğelerine dokunun ve sonra DNS ayarlarını kontrol edin. <input type="checkbox"/> Sunucu, bilgisayar veya erişim noktası için DNS ayarlarını kontrol edin.
422	Bir kimlik doğrulama hatası oluştu.	Ayarlar > Genel Ayarlar > Faks Ayarları > Ayarları AI > Kaydetme/İletme Ayarları öğelerine dokunun ve sonra Destinasyon içinde seçilen klasörün ayarlarını kontrol edin.
423	Bir iletişim hatası oluştu.	<ul style="list-style-type: none"> <input type="checkbox"/> Yazıcının ağa bağlı olup olmadığını kontrol etmek için bir ağ bağlantısı raporu yazdırın. <input type="checkbox"/> Ayarlar > Genel Ayarlar > Faks Ayarları > Ayarları AI > Kaydetme/İletme Ayarları öğesine dokunun ve kayıtlı kutuda > öğesini seçin. Sonra, Kaydet/Hedefi Yönlendir (Gerekli) içindeki klasör ayarını kontrol edin.
425	İletme hedef klasöründe yeterli depolama alanı bulunmuyor.	İletme depolama klasöründeki depolama alanını arttırın.
428	Hedef yanlışta veya hedef mevcut değil.	Ayarlar > Genel Ayarlar > Faks Ayarları > Ayarları AI > Kaydetme/İletme Ayarları öğesine dokunun ve kayıtlı kutuda > öğesini seçin. Sonra, Kaydet/Hedefi Yönlendir (Gerekli) içindeki klasör ayarını kontrol edin.

Kağıt Sıkışıyor

Kontrol panelinde görüntülenen hatayı kontrol edin ve yırtılan tüm parçalar dahil olmak üzere sıkışan kağıdı çıkarmak için talimatları izleyin. LCD ekranda sıkışan kağıdı nasıl çıkaracağınızı gösteren bir animasyon görüntülenir. Sonra, hatayı temizlemek için **Tamam** öğesini seçin.



Dikkat:

Eliniz yazıcının içindeyken kontrol panelindeki düğmelere asla dokunmayın. Yazıcı çalışmaya başlarsa yaralanmanıza neden olabilir. Yaralanmaları önlemek amacıyla çıkıntılı parçalara dokunmamaya özen gösterin.



Önemli:

❑ Sıkışan kağıdı dikkatli bir şekilde çıkarın. Kağıdı kuvvetli bir şekilde çıkarmaya çalışmak yazıcıya zarar verebilir.

Not:

Kağıt sıkışması hatasını temizledikten sonra yırtık bir kağıt parçası kalırsa **Ayarlar > Bakım > Kağıdı Çıkar** öğesini seçin. Bu işlem kalan kağıt parçalarını temizlemenizi sağlar.

Kağıt Sıkışmalarını Önleme

Sık sık kağıt sıkışmaları oluşuyorsa aşağıdakini kontrol edin.

- ❑ Yazıcıyı düz bir yüzeye yerleştirin ve tavsiye edilen ortam koşullarında çalıştırın.
[“Çevre Teknik Özellikleri” sayfa 442](#)
- ❑ Bu yazıcının desteklediği kağıdı kullanın.
[“Kullanılabilir Kağıtlar ve Kapasiteler” sayfa 375](#)
- ❑ Kağıt kullanım önlemlerinizi izleyin.
[“Kağıt Kullanımı Önlemleri” sayfa 144](#)
- ❑ Kağıdı doğru yönde yükleyin ve kenar kılavuzu kağıdın kenarına denk gelecek şekilde kaydırın.
[“Kağıt Yükleme” sayfa 146](#)
- ❑ Kağıtta belirtilen maksimum sayıda sayfadan fazla yükleme yapmayın.
- ❑ Birden fazla kağıt yüklediyseniz her seferde tek bir kağıt yükleyin.
- ❑ Kağıt boyutu ve kağıt türü ayarlarının yazıcıya yüklenen gerçek kağıt boyutu ve kağıt türüne uygun olduğundan emin olun.
[“Kağıt Türü Listesi” sayfa 145](#)
- ❑ Yazdırma işlemi sırasında arka kapak öğesini açmayın. Bu, kağıt sıkışmasına neden olur.
- ❑ Yazıcının içindeki makarayı temizleyin.
[“Kağıt Kasedi İçin Kağıt Besleme Sorunlarını İyileştirme” sayfa 273](#)

Mürekkep Kartuşlarını Değiştirmenin Zamanı Geldi

Mürekkep Kartuşu Taşıma Önlemleri

Mürekkep Kartuşlarını değiştirmeden önce aşağıdaki talimatları okuyun.

Mürekkep için depolama önlemleri

- ❑ Mürekkep kartuşlarını doğrudan güneş ışığından uzak tutun.
- ❑ Mürekkep kartuşlarını yüksek sıcaklıkta veya donma sıcaklığında depolamayın.

- En iyi sonuçlar için Epson, mürekkep kartuşlarını paket üzerinde yazan tarihten önce veya takılmasından itibaren altı ay içinde, hangisi daha önceyse, kullanmayı önerir.
- Saklandığı soğuk bir ortamdaki çıkarılan mürekkep kartuşunu kullanmadan önce oda sıcaklığında en az üç saat ısınmaya bırakın.

Mürekkep kartuşlarını değiştirme için işleme önlemleri

- Resimde gösterilen kısımlara dokunmayın. Bu, normal çalışma ve yazdırma işlemini engelleyebilir.

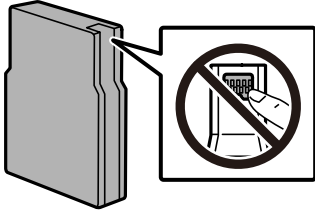

- Düşürmeyin veya sert nesnelere çarpmayın; aksi halde mürekkep sızabilir.
- Tüm mürekkep kartuşlarını takın; aksi halde yazdıramazsınız.
- Mürekkep dolumu esnasında yazıcıyı kapatmayın. Mürekkep dolum işlemi tamamlanmazsa yazdırma işlemi gerçekleştiremeyebilirsiniz.
- Yazdırma kafasını elinizle hareket ettirmeyin; aksi takdirde yazıcı zarar görebilir.
- Bir kartuşu geçici bir süre için çıkarmanız gerekirse mürekkep besleme alanının tozlanmamasına ve kirlenmemesine dikkat edin. Mürekkep kartuşunu bu yazıcının bulunduğu ortama benzer ortamda saklayın. Mürekkep tahliye noktasında atılan fazla mürekkebi tutmak için tasarlanan bir valf bulunduğu için kapaklarınızı ve fişlerinizi sağlamanız gerekmez.
- Çıkarılan mürekkep kartuşlarının mürekkep tahliye noktasının çevresinde mürekkep olabilir. Dolayısıyla, kartuşları çıkartırken, çevresindeki alana mürekkep bulaştırmamaya dikkat edin.
- Bu yazıcı, her kartuş tarafından kullanılan mürekkep miktarı bilgisini izleyen yeşil bir yongaya sahip mürekkep kartuşları kullanır. Bu, kartuş boşalmadan önce yazıcıdan çıkarılsa bile, yeniden yazıcıya taktığımızda bu kartuşu hala kullanabileceğiniz anlamına gelir.
- En yüksek baskı kalitesini elde etmek ve yazdırma kafasının korunmasına yardımcı olmak amacıyla, yazıcınız size kartuşun değiştirilmesi mesajı verdiği sırada, kartuş içerisinde yedek olarak bir miktar mürekkep bırakılmaktadır. Verilen tüketim rakamlarına bu rezerv dahil değildir.
- Mürekkep kartuşları geri dönüşümlü maddeler içeriyor olsa da, bu durum yazıcının işlevini veya çalışmasını etkilemez.
- Mürekkep kartuşların özellikleri ve görünüşleri geliştirmek amacıyla önceden bildirmeksizin değiştirilebilir.
- Mürekkep kartuşunu parçalara ayırmayın veya şeklini değiştirmeyin, aksi takdirde normal yazdırma yapamayabilirsiniz.
- Değiştirme için yazıcı ile birlikte gelen kartuşları kullanamazsınız.

Mürekkep tüketimi

- Tek renkli veya gri ölçekli baskı alırken, kağıt türü ve baskı kalitesi ayarlarına bağlı olarak, siyah mürekkep yerine renkli mürekkepler kullanılabilir. Bunun nedeni, siyah rengi oluşturmak için renkli mürekkeplerin belirli bir karışımının kullanılmasıdır. Optimum yazdırma kafası performansı elde etmek için yazdırma kafası temizleme gibi bakım işlemleri sırasında tüm kartuşlardan biraz mürekkep tüketilir. Yazıcıyı açtığımızda da mürekkep tüketilebilir.
- Verilen tüketim rakamları bastığınız resimlere, kullandığınız kağıt tipine, yaptığınız baskı sıklığına ve sıcaklık gibi ortam koşullarına bağlı olarak değişiklik gösterebilir.

- Yazıcınızla gelen mürekkep kartuşlarındaki mürekkep başlangıç ayarları sırasında kısmen kullanılır. Yüksek kalitede çıktı elde etmek için yazıcınızın yazdırma kafası tamamen mürekkeple doldurulacaktır. Bu işlem bir miktar mürekkep tüketir; bu nedenle bu kartuşlarla daha sonra takılacak olan kartuşlara oranla daha az sayfa yazdırılabilir.

Mürekkep Kartuşunu Değiştirme

Mürekkep kartuşunu değiştirmenizi isteyen bir mesaj görüntülediğinde, **Nasıl** ögesini seçin ve sonra mürekkep kartuşunun nasıl değiştirileceğini öğrenmek için kontrol panelinde görüntülenen animasyonları görüntüleyin.

Kontrol panelinde görüntülenen kalan mürekkep miktarı, mürekkebin yazıcıdaki yazdırma kafasına ve mürekkep kartuşuna verilmeden önce geçici olarak depolandığı alt tankta kalan toplam mürekkep miktarıdır. Mürekkep kartuşunu yazıcıya takıldıktan sonra çıkarır ve başka bir yazıcıya takarsanız, kalan mürekkep miktarı doğru görüntülenmeyebilir.

İlgili Bilgi

- ➔ “Mürekkep Kartuşu Kodları” sayfa 382
- ➔ “Mürekkep Kartuşu Taşıma Önlemleri” sayfa 349

Siyah Mürekkeple Geçici Olarak Yazdırma

Renkli mürekkep tükendiğinde ancak siyah mürekkep mevcut olduğunda, geçici bir süre yalnızca siyah mürekkep ile yazdırma işlemi yapmaya devam etmek için aşağıdaki ayarları kullanabilirsiniz.

- Kağıt Türü: Düz kağıtlar, Preprinted, Letterhead, Renk, Recycled, Yüksek kaliteli düz kağıt, Kalın kağıt, Zarf
- Renkli: Siyah Beyaz veya Griölçek
- EPSON Status Monitor 3: Etkin (Windows’da yazıcı sürücüsünden yazdırırken.)

Bu özellik sadece yaklaşık beş gün süreyle kullanılabilmesi için, biten mürekkep kartuşunu mümkün olduğunca kısa zamanda değiştirin.

Not:

- EPSON Status Monitor 3 devre dışıysa, yazıcı sürücüsüne erişin, Genişletilmiş Ayarlar ögesine Bakım sekmesinden tıklayın ve ardından EPSON Status Monitor 3’ü Etkinleştir** ögesini seçin.
- Kullanılabilir süre, kullanım koşullarına bağlıdır.

Yalnızca Siyah Mürekkeple Geçici Olarak Yazdırmaya Devam Edin (Kontrol Paneli)

- Mürekkep kartuşlarını değiştirmeniz istediğinde bir mesaj görüntülediğinde **İlerle** ögesini seçin. Geçici olarak yazdırabileceğinizi söyleyen bir mesaj görüntülenir.
- Mesajı kontrol edin ve sonra **İlerle** ögesini seçin.
- Tek renkli yazdırmak isterseniz, **Hayır, sonra hatırlat** ögesini seçin. Devam eden iş iptal edilir.
- Artık orijinaleri kopyalayabilir veya düz kağıda tek renkli olarak alınan faksları yazdırabilirsiniz. Ana ekranda kullanmak istediğiniz özelliği seçin.

Yalnızca Siyah Mürekkeple Geçici Olarak Yazdırmaya Devam Edin (Windows)

Aşağıdakilerden birini yapın.

- Aşağıdaki pencere görüntülediğinde **Siyah Yazdır** öğesini seçin.

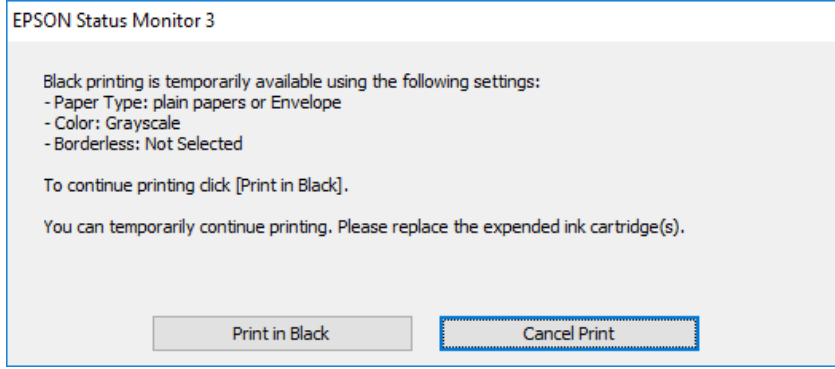

- Aşağıdaki pencere görüntülediğinde, yazdırmayı iptal edin. Ve sonra yeniden yazdırın.

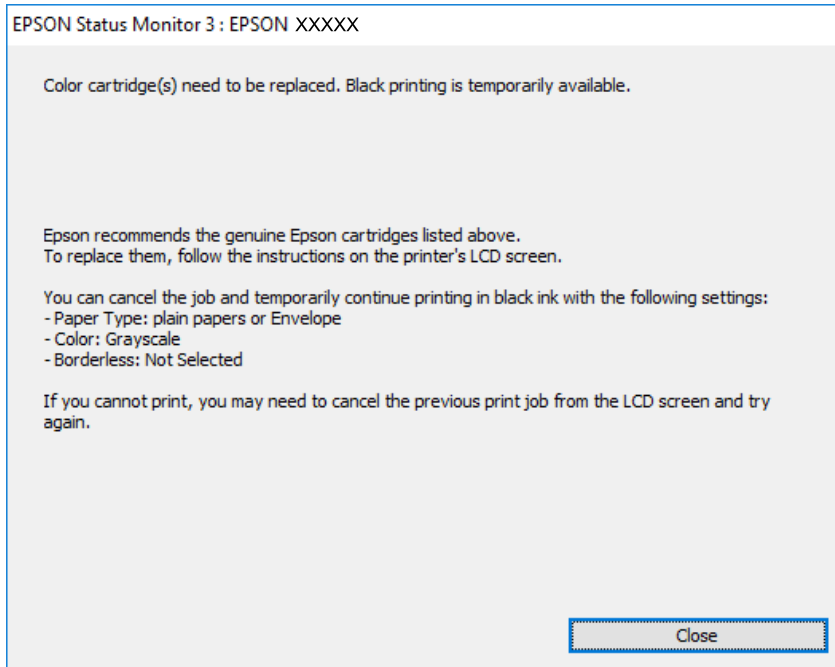

Not:

Bilgisayardan yazdırmayı iptal edemezseniz, yazıcının kontrol panelini kullanarak iptal edin.

Yeniden yazdırırken aşağıdaki adımları izleyin.

1. Yazıcı sürücüsü penceresine erişin.
2. Siyah Yazdır öğesini destekleyen bir **Kağıt Türü** seçin.
3. **Griölçek** öğesini seçin.
4. **Ana** ve **Daha Fazla Seçenek** sekmelerinde diğer öğeleri gerektiği gibi ayarlayın ve sonra **Tamam** öğesini tıklatın.

5. **Yazdır** ögesini tıklatın.
6. Görüntülenen pencerede **Siyah Yazdır**'a tıklayın.

Yalnızca Siyah Mürekkeple Geçici Olarak Yazdırmaya Devam Edin (Mac OS)

Not:

Bu özelliği ağ üzerinden kullanmak için **Bonjour** ile bağlanın.

1. **Yerleştire** içindeki yazıcı simgesine tıklayın.
2. İş i iptal edin.

Not:

Bilgisayardan yazdırmayı iptal edemezseniz, yazıcının kontrol panelini kullanarak iptal edin.

3. Apple menüsü > **Yazıcılar ve Tarayıcılar** (veya **Yazdırma ve Tarama, Yazdırma ve Fakslama**) kısmından **Sistem Tercihleri** (veya **Sistem Ayarları**) ögesini ve ardından yazıcıyı seçin. **Seçenekler ve Sarf Malzemeleri** > **Seçenekler** (veya **Sürücü**) ögesine tıklayın.
4. **Açık** ayarı olarak **Geçici siyah yazdırmaya izin** ögesini seçin.
5. Yazdırma iletişimine erişin.
6. Açılır menüden **Yazdırma Ayarları** ögesini seçin.
7. **Ortam Türü** ayarı olarak **Geçici siyah yazdırmaya izin** ögesini destekleyen bir kağıt türü seçin.
8. **Griölçek** ögesini seçin.
9. Diğer öğeleri gerektiği gibi ayarlayın.
10. **Yazdır** ögesini tıklatın.

Siyah Mürekkebi Korumak İçin Yazdırmaya Devam Etme (Yalnızca Windows İçin)

Siyah mürekkep azaldığında ve yeterli miktarda renkli mürekkep bulunduğunda, siyah renge ulaşmak için renkleri karıştırabilirsiniz. Yedek siyah mürekkep kartuşunu hazırlarken yazdırmaya devam edebilirsiniz.

Bu özellik sadece yazıcı sürücüsünde aşağıdaki ayarları seçtiğinizde görüntülenir.

- Kağıt Türü: **Düz kağıtlar**
- Kalite: **Standart**
- EPSON Status Monitor 3: etkin

Not:

- EPSON Status Monitor 3** devre dışıysa, yazıcı sürücüsüne erişin, **Genişletilmiş Ayarlar** ögesine **Bakım** sekmesinden tıklayın ve ardından **EPSON Status Monitor 3'ü Etkinleştir** ögesini seçin.
- Birleşik siyah renk, saf siyah renkten biraz farklı görünür. Buna ek olarak, yazdırma hızı da azaltılır.
- Yazdırma başlığının kalitesinin korunması için siyah mürekkep de tüketilir.

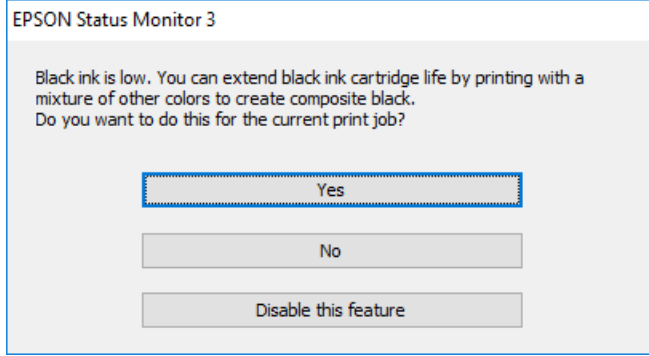

Seçenekler	Açıklama
Evet	Siyah rengi oluşturmak için, bir renkli mürekkep karışımı kullanmayı seçin. Bu pencere, benzer bir işi yazdırmak istediğiniz zaman gösterilir.
Hayır	Kalan siyah mürekkebi kullanarak devam etmek için seçim yapın. Bu pencere, benzer bir işi yazdırmak istediğiniz zaman gösterilir.
Hayır, hiçbir zaman	Kalan siyah mürekkebi kullanarak devam etmek için seçim yapın. Siyah mürekkep kartuşunu değiştirdiğinizde ve tekrar azaldığında bu pencere görüntülenmez.

Bakım Kutusunu Değiştirmenin Zamanı Geldi

Bakım Kutusu İşleme Alma Tedbirleri

Bakım kutusunu değiştirmeden önce aşağıdaki talimatları okuyun.

- Bakım kutusunun yan tarafındaki yeşil çipe dokunmayın. Bu, normal çalışma ve yazdırma işlemini engelleyebilir.
- Kutu üzerindeki filmi çıkarmayın; aksi halde mürekkep sızabilir.
- Plastik poşete yerleştirilene kadar kullanılan bakım kutusunu eğmeyin; aksi halde mürekkep sızıntısı olabilir.
- Bakım kutusunu doğrudan güneş ışığından uzak tutun.
- Yazdırma sırasında bakım kutusunu değiştirmeyin; aksi halde mürekkep sızıntısı olabilir.
- Sökülmüş ve uzun süre ayrı bırakılmış bir bakım kutusunu yeniden kullanmayın. Kutu içindeki mürekkep kurur ve daha fazla mürekkep emilemez.

Bir Bakım Kutusunun Değiştirilmesi

Bazı baskı çalışmalarında, bakım kutusunda az miktarda fazla mürekkep birikebilir. Ayrıca bakım sıvısını içerir. Servis ömrünün sonuna yaklaştığında veya bakım sıvısı bittiğinde bakım kutusunun değiştirilmesi gerekir. Bakım

kutusundan mürekkep kaçağını önlemek amacıyla, bakım kutusu servis ömrünün sonuna geldiğinde yazıcının yazdırmayı durdurması tasarlanmıştır. Bu işlemin gerekip gerekmeyeceği ve ne sıklıkta gerekeceği yazdırdığımız sayfa sayısına, yazdırdığınız malzemenin türüne ve yazıcının gerçekleştirdiği temizleme döngüsü sayısına göre değişir.

Bakım kutusunu değiştirmenizi isteyen bir mesaj görüntülendiğinde, kontrol panelinde görüntülenen animasyonlara bakın. Kutunun değiştirilmesi ihtiyacı yazıcınızın teknik özelliklerine göre çalışmayı durdurduğu anlamına gelmez. Epson garantisi bu değiştirmeyi kapsamaz. Kullanıcının servisini yapabileceği bir parçadır.

Not:

Bakım kutusu servis ömrünün sonuna geldiğinde, mürekkep sızıntısını önlemek için bakım kutusu değiştirilene kadar yazdıramazsınız ve yazdırma kafasını temizleyemezsiniz. Ancak, tarama gibi mürekkep kullanmayan işlemleri yerine getirebilirsiniz.

İlgili Bilgi

- ➔ “Bakım Kutusu Kodu” sayfa 382
- ➔ “Bakım Kutusu İşleme Alma Tedbirleri” sayfa 354

Kağıt Alma Silindirlerini Değiştirme Zamanı Geldi

Kağıt Kaseti 1'deki Kağıt Alma Silindirlerini Değiştirme

Kağıt alma silindirlerini değiştirmek için iki yer bulunmaktadır: yazıcının arkasında (iki silindir) ve kağıt kasetinin üzerinde (bir silindir).

1. ⏻ düğmesine basarak yazıcıyı kapatın ve ardından elektrik kablosunu çıkarın.

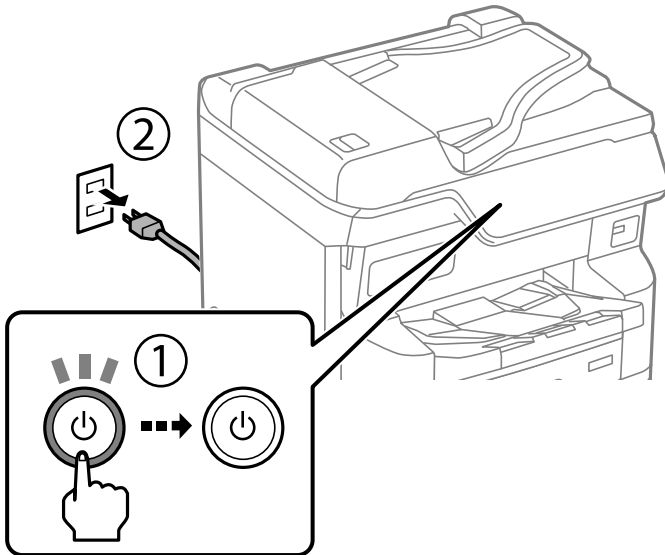

2. Yeni kağıt alma silindirlerini ambalajlarından çıkarın.

! Önemli:

- ❑ Kağıt kaseti 1 ve kağıt kaseti 2 ile 4 için kağıt alma silindirleri farklıdır. Kağıt alma silindirlerinin ortasındaki okun yönünü kontrol edin ve kağıt alma silindirlerinin kağıt kaseti 1 için olan silindirler olduğundan emin olun. Yanlış silindirleri takarsanız, yazıcı kağıdı doğru beslemeyebilir.

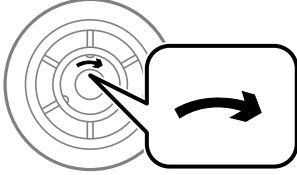

- ❑ Kağıt alma silindirlerinin yüzeyini lekelememeye dikkat edin. Toz kağıt alma silindirlerinin yüzeyinde toplanırsa, yumuşak ve nemli bir bezle silindirleri temizleyin. Kuru bir bez kullanma, silindirlerin yüzeyine zarar verebilir.

3. Kağıt kaseti 1'i çekip çıkarın.

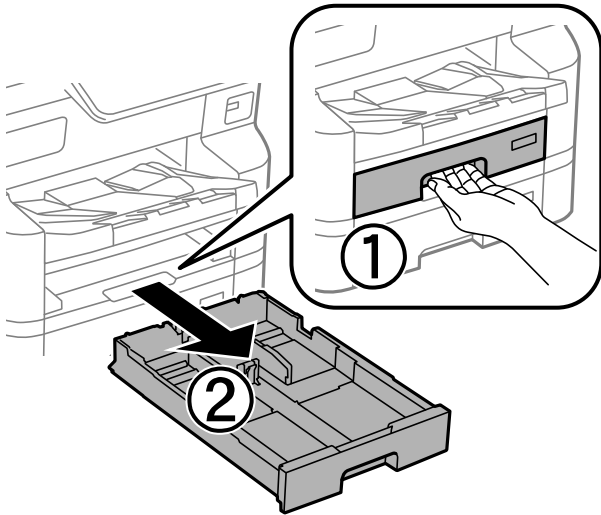

4. Yazıcıyı çevirin ve arka kapağı açın.

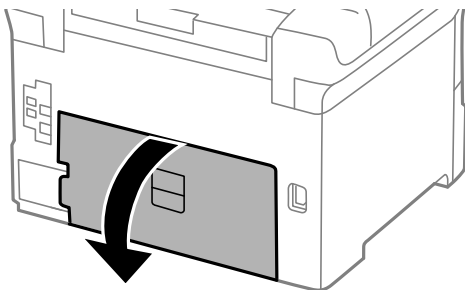

5. Çift yönlü üniteyi çekip çıkarın.

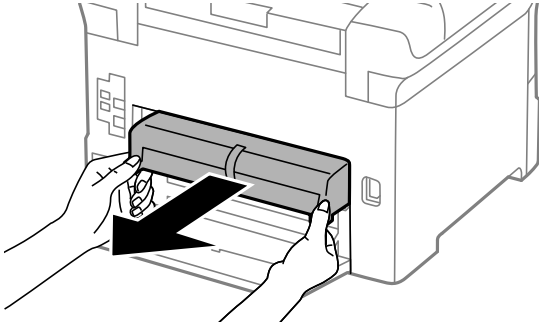

6. Yazıcının arka kısmı içindeki kapağı çıkarın.

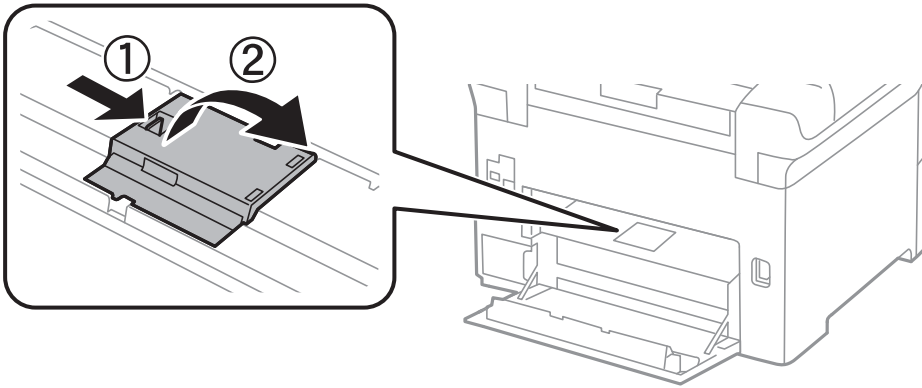

7. Kullanılmış iki kağıt alma silindirini dışarı kaydırın ve çıkarın.

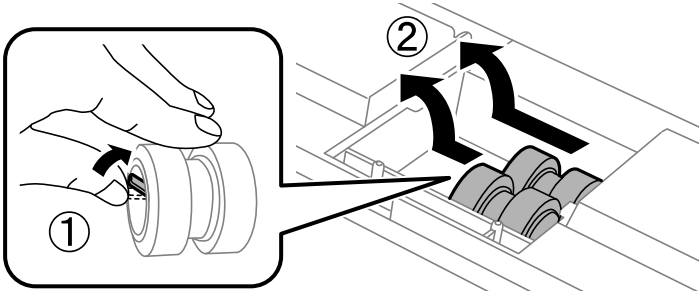

8. Yerine oturana kadar iki yeni kağıt alma silindiri takın.

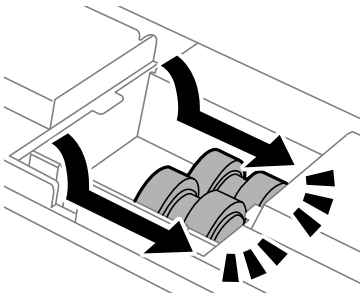

Not:

Düzdün bir şekilde takabilmek için kağıt alma silindirlerini yuvarlayarak takın.

9. Yazıcının arka kısmı içindeki kapağı yeniden takın.

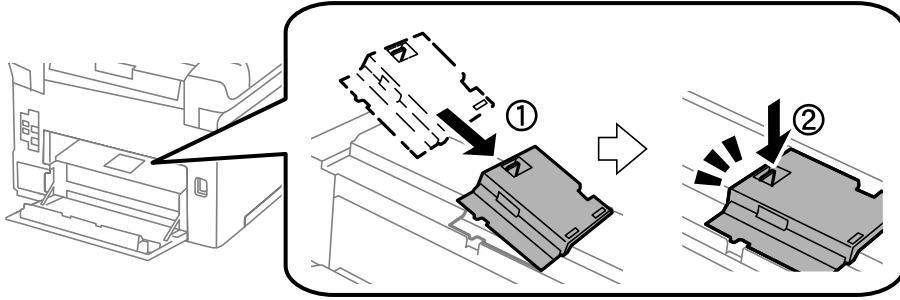

10. Çift yönlü üniteyi takın.

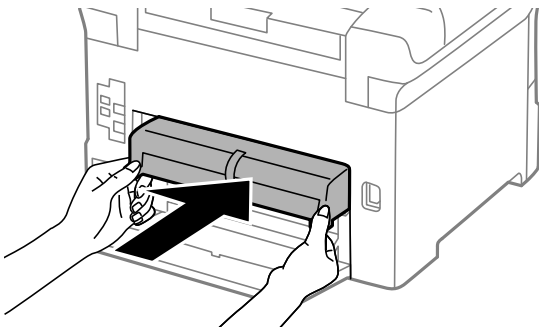

11. Arka kapağı kapatın.

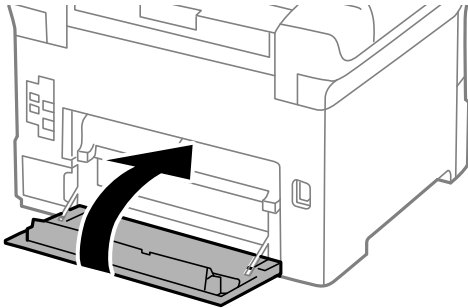

12. Kağıt kasetinin kolunu bırakın.

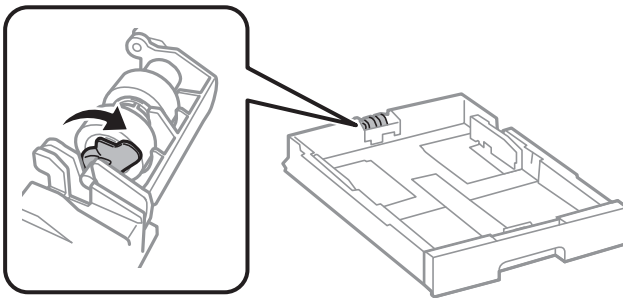

13. Kağıt alma silindirini kola doğru kaydırın ve ardından tutucudan mili çekerek çıkarın.

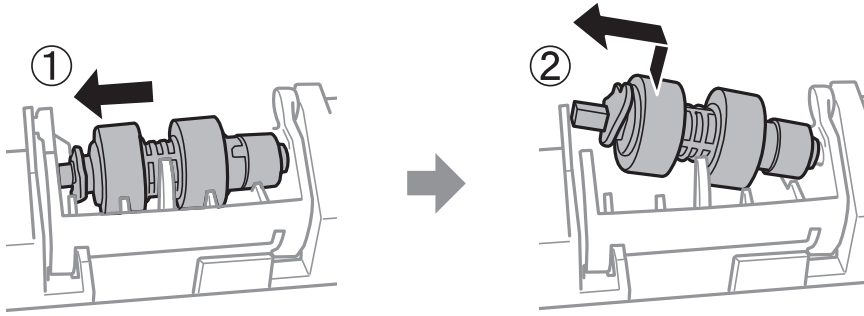

14. Yeni kağıt alma silindirinin milini tutucudaki deliğe takın ve ardından, kolun üzerindeki mili öndeki düz yüzeye bakacak şekilde yuva boyunca yana kaydırın.

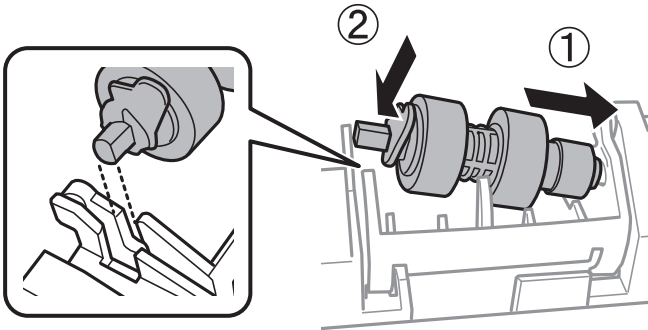

15. Kolu kilitleyin.

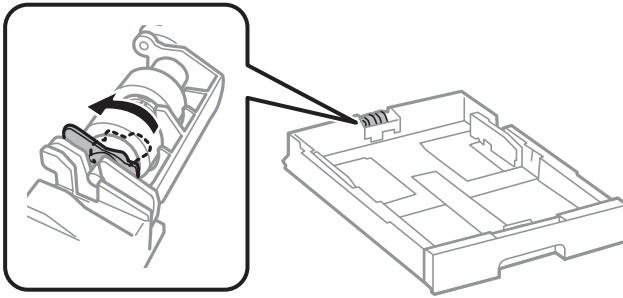

16. Kağıt kasetini takın.

17. Yazıcıyı açın, **Ayarlar** > **Bakım** > **Toplama rulosu bilgileri** > **Sayacı Sıfırla** öğesini seçin ve ardından, kağıt alma silindirlerini değiştirdiğiniz kağıt kasetini seçin.

İlgili Bilgi

➔ [“Kağıt Alma Silindirlerinin Kodları” sayfa 383](#)

Kağıt Kaseti 2 ila 4'deki Kağıt Alma Silindirlerini Değiştirme

Kağıt alma silindirlerini değiştirmek için iki yer bulunmaktadır: yazıcının arkasında (iki silindir) ve kağıt kasetinin üzerinde (bir silindir).

1.  düğmesine basarak yazıcıyı kapatın ve ardından elektrik kablosunu çıkarın.

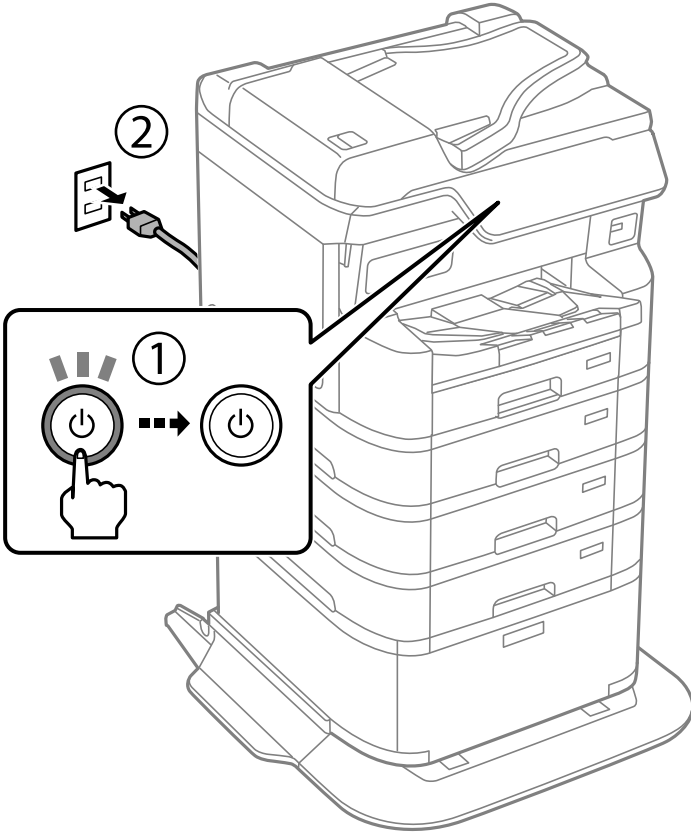

2. Yeni kağıt alma silindirlerini ambalajlarından çıkarın.

! Önemli:

- ❑ Kağıt kaseti 1 ve kağıt kaseti 2 İla 4 İçin kağıt alma silindirleri farklıdır. Kağıt alma silindirlerinin ortasındaki ok yönünü kontrol edin ve kağıt alma silindirlerinin kağıt kaseti 2 İla 4 İÇin olan silindirler olduğundan emin olun. Yanlış silindirleri takarsanız, yazıcı kağıdı doğru beslemeyebilir.

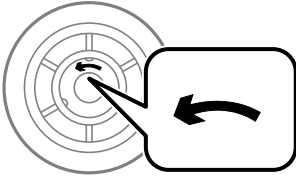

- ❑ Kağıt alma silindirlerinin yüzeyini lekelememeye dikkat edin. Toz kağıt alma silindirlerinin yüzeyinde toplanırsa, yumuşak ve nemli bir bezle silindirleri temizleyin. Kuru bir bez kullanma, silindirlerin yüzeyine zarar verebilir.

3. Silindirlerini değiştirmek istediğiniz kağıt kasetini çekip çıkarın.

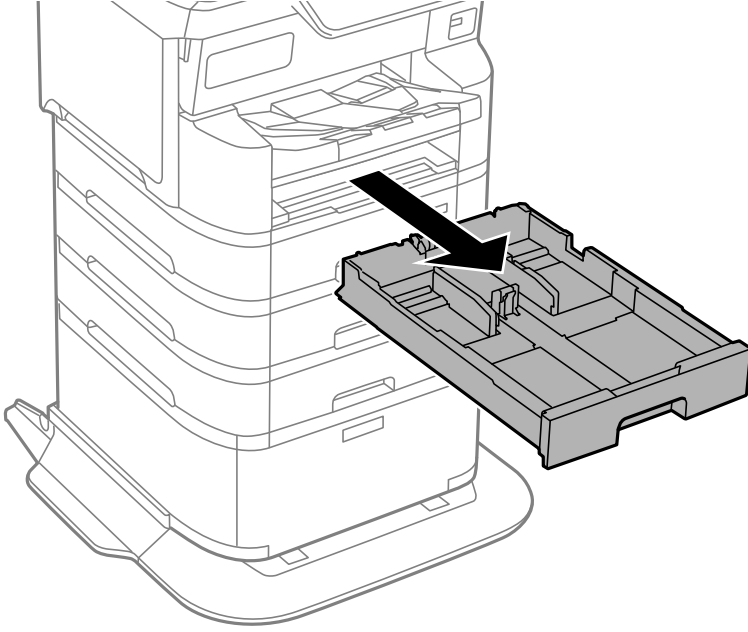

4. Yazıcıyı çevirin ve ardından, yazıcının arka kapağını açın.

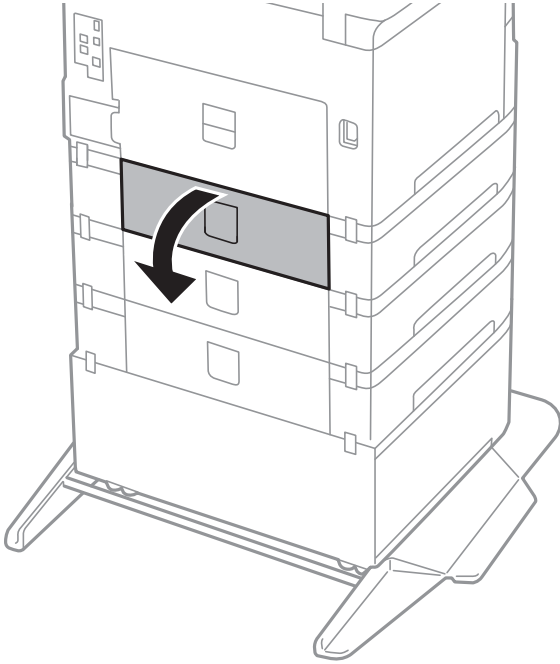

5. Vidaları bir tornavidayla sökün ve yazıcının arka kısmındaki kapağı çıkarın.

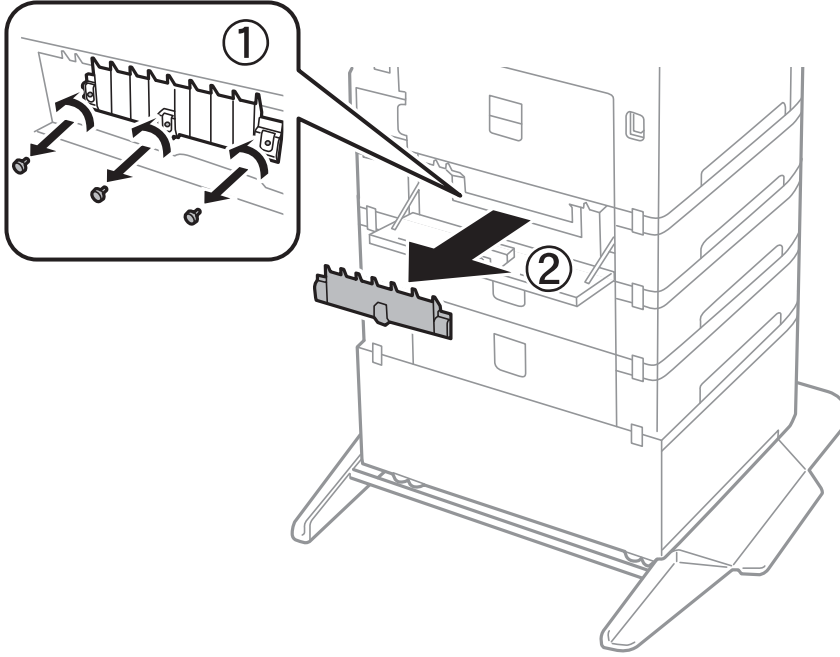

6. Kullanılmış iki kağıt alma silindirini dışarı kaydırın ve her ikisini de çıkarın.

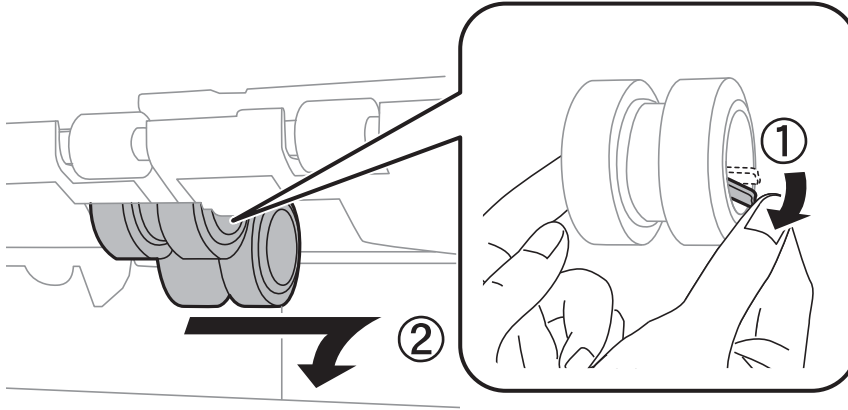

7. Yerine oturana kadar iki yeni kağıt alma silindiri takın.

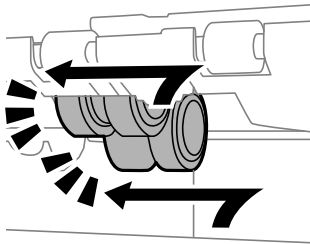

Not:

Düzgün bir şekilde takabilmek için kağıt alma silindirlerini yuvarlayarak takın.

8. Kapağı yeniden takmak için vidaları sıkın.

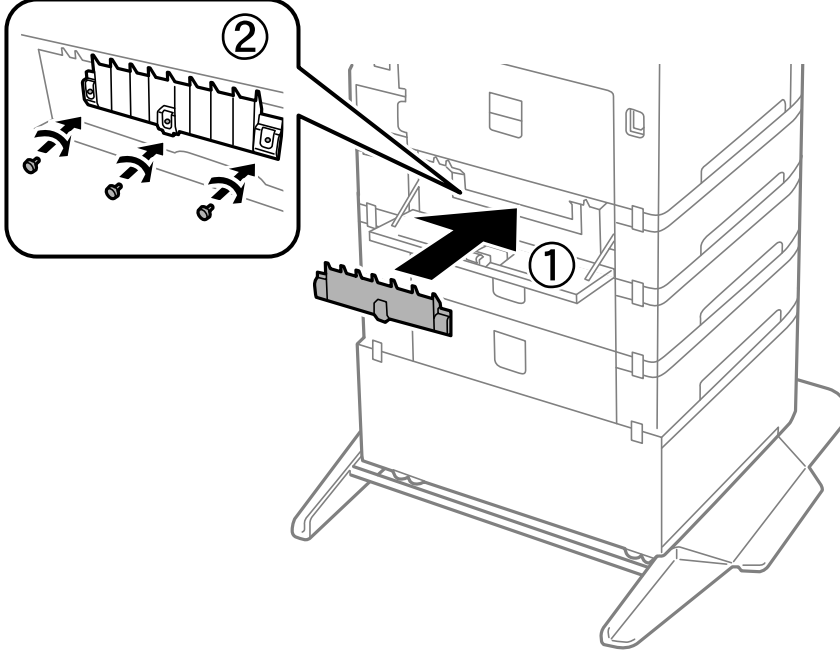

9. Arka kapağı kapatın.

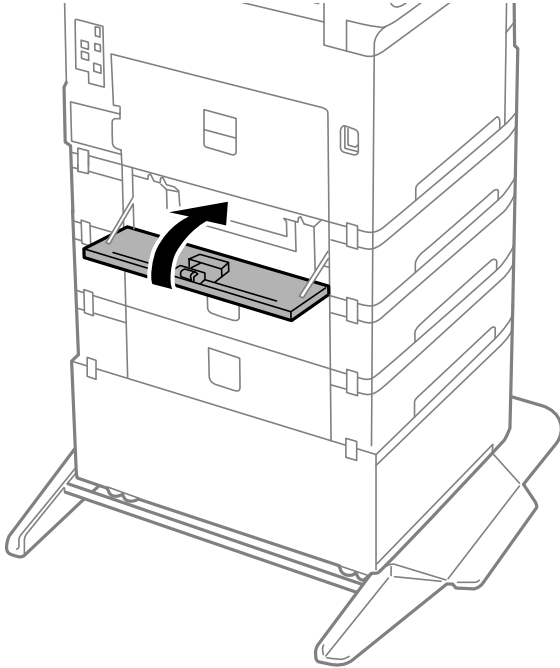

10. Kolu serbest bırakın.

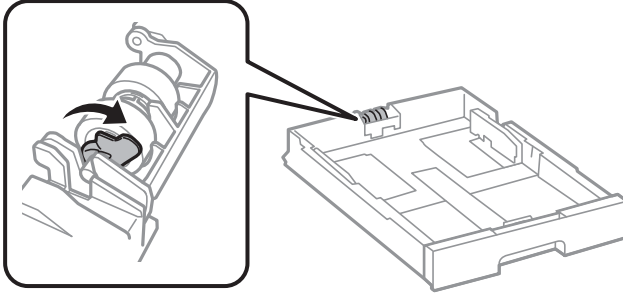

11. Kağıt alma silindirini kola doğru kaydırın ve ardından tutucudan mili çekerek çıkarın.

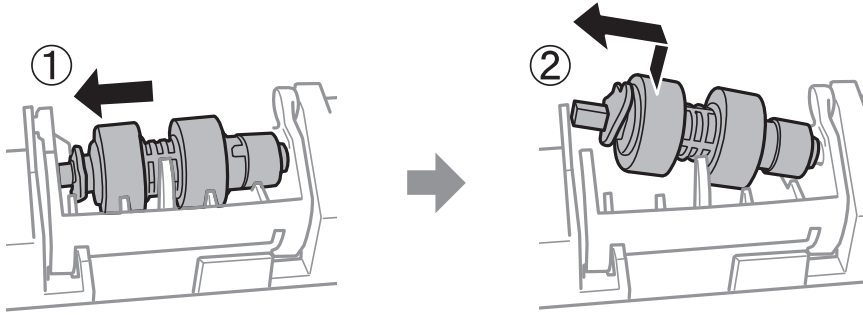

12. Yeni kağıt alma silindirinin milini tutucudaki deliğe takın ve ardından, kolun üzerindeki mili öndeki düz yüzeye bakacak şekilde yuva boyunca yana kaydırın.

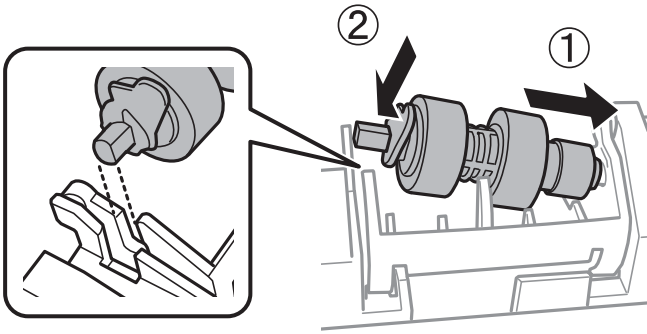

13. Kolu kilitleyin.

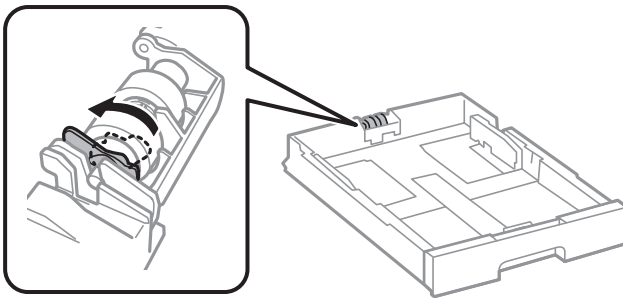

14. Kağıt kasetini takın.

15. YAZICIYI AÇIN, **Ayarlar > Bakım > Toplama rulosu bilgileri > Sayacı Sıfırla** öğesini seçin ve ardından, kağıt alma silindirlerini değiştirdiğiniz kağıt kasetini seçin.

İlgili Bilgi

➔ “Kağıt Alma Silindirlerinin Kodları” sayfa 383

Yazıcı Beklendiği Gibi Çalıştırılmıyor

Yazıcı Açılmıyor veya Kapanmıyor

Güç Açılmıyor

Aşağıdaki nedenler düşünülebilir.

■ Güç kablosu elektrik prizine düzgün takılmamış.

Çözümler

Güç kablosunun sıkıca takıldığından emin olun.

■ düğmesine yetirince uzun süre basılmadı.



Çözümler

 düğmesini biraz daha uzun süre basılı tutun.

Güç Kapanmıyor

■ düğmesine yetirince uzun süre basılmadı.

Çözümler

 düğmesini biraz daha uzun süre basılı tutun. Yazıcıyı kapatamazsanız, güç kablosunu çıkarın. Yazdırma başlığının kurumasını önlemek için,  düğmesine basarak yazıcıyı tekrar açın ve kapatın.

Güç Otomatik Olarak Kapanır

■ Kapatma Ayarları veya Kapanma Zamanı özelliği etkin.

Çözümler

- Ayarlar > Genel Ayarlar > Temel Ayarlar > Kapatma Ayarları** öğelerini seçip, **Etkin Değilse Kapat ve Bağlantı Kesilirse Kapat** ayarlarını devre dışı bırakın.
- Ayarlar > Genel Ayarlar > Temel Ayarlar** öğelerini seçip, **Kapanma Zamanı** Ayarını devre dışı bırakın.

Not:

Ürününüz, satın alındığı konuma bağlı olarak **Kapatma Ayarları** veya **Kapanma Zamanı** özelliğine sahip olabilir.

Yazıcı Kullanım Sırasında Kapanıyor

■ Aşırı akıma karşı koruma işlevi etkinleştirildi.

Çözümler

Güç kablosunu çıkarıp takın ve sonra yazıcıyı yeniden açın. Sorun düzelmezse Epson desteği arayın.

İşlemler Yavaş

Yazdırma Çok Yavaş

Aşağıdaki nedenler düşünülebilir.

■ Gereksiz uygulamalar çalışıyor.

Çözümler

Bilgisayarınızdaki veya mobil cihazlarındaki gereksiz uygulamaları kapatın.

■ Yazdırma kalitesi çok yükseğe ayarlı.

Çözümler

Kalite ayarını düşürün.

■ Çift yönlü yazdırma devre dışı.

Çözümler

Çift yönlü (veya yüksek hız) ayarını etkinleştirin. Bu ayar etkinleştirildiğinde, yazdırma başlığı her iki yönde hareket ederken yazdırma yapar ve yazdırma hızı artar.

Kontrol paneli

Ayarlar > Genel Ayarlar > Yzc Ayarları ögesini seçin ve sonra **Çift Yönlü** ögesini etkinleştirin.

Windows

Yazıcı sürücüsünün **Daha Fazla Seçenek** sekmesinde **İki yönlü yazdırma** ögesini seçin.

Mac OS

Apple menüsünden **Sistem Tercihleri > Yazıcılar ve Tarayıcılar** (veya **Yazdır ve Tarama, Yazdır ve Faks**) ögesini seçin ve sonra yazıcıyı seçin. **Seçenekler ve Sarf Malzemeleri > Seçenekler** (veya **Sürücü**) ögesine tıklayın. **Açık** ayarı olarak **İki yönlü yazdırma** ögesini seçin.

■ Sessiz Modu etkin.

Çözümler

Sessiz Modu devre dışı bırakın. Yazıcı **Sessiz Modu** içinde çalışırken yazdırma hızı yavaşlar.

- Kontrol paneli

Ana ekrandan  ögesini seçin ve sonra **Kplı** ögesini seçin.

- Windows

Kapalı ögesini **Sessiz Modu** ayarı olarak yazıcı sürücüsünün **Daha Fazla Seçenek** sekmesinden seçin.

- Mac OS

Apple menüsünden **Sistem Tercihleri > Yazıcılar ve Tarayıcılar** (veya **Yazdırma ve Tarama, Yazdırma ve Fakslama**) ögesini seçin ve sonra yazıcıyı seçin. **Seçenekler ve Sarf Malzemeleri > Seçenekler** (veya **Sürücü**) ögesini tıklatın. **Sessiz Modu** ayarı olarak **Kapalı** ögesini seçin.

■ Kuruma 2 taraflı yazdırma için biraz zaman alabilir.

Çözümler

2 taraflı yazdırma için kağıdın bir tarafı yazdırılır ve kurutulur ve sonra diğer taraf yazdırılır. Sıcaklık veya nem gibi ortama veya yazdırma verilerine göre bağlı olarak kurutma zamanı değiştiğinden yazdırma hızı düşebilir.

Sürekli Yazdırma Sırasında Yazdırma Hızı Ciddi Şekilde Azalmakta

■ Yazıcı mekanizmasının aşırı ısınmasını önleyen ve çalışırken hasar görmesini engelleyen işlev.

Çözümler

Yazdırmaya devam edebilirsiniz. Normal yazdırma hızına dönmek için yazıcıyı en az 30 dakika boyunca eylemsiz bırakın. Güç kapalı olduğunda, yazdırma hızı normale dönmez.

PostScript Yazıcı Sürücüsünü Kullanırken Baskı Hızı Çok Düşük

■ Yazdırma kalitesi ayarı çok yüksek.

Çözümler

Print Quality ayarını yazıcı sürücüsünde **Fast** olarak ayarlayın.

Tarama Hızı Yavaş

■ Yüksek çözünürlükte tarayın.

Çözümler

Daha düşük bir çözünürlükte taramayı deneyin.

LCD Ekran Kararıyor

■ Yazıcı uyku modundadır.

Çözümler

Önceki durumuna döndürmek için LCD ekranda herhangi bir yere dokununuz.

→ “Uykudan Uyan.” sayfa 397

Dokunmatik Ekran Yanıt Vermiyor

Aşağıdaki nedenler düşünülebilir.

■ Koruyucu bir sayfa dokunmatik ekrana yapıştı.

Çözümler

Koruyucu bir sayfayı dokunmatik ekrana yapıştırırsanız, optik dokunma ekranı yanıt vermeyebilir. Sayfayı çıkarın.

■ Ekranda iz var.

Çözümler

Yazıcıyı kapatın ve sonra ekranı yumuşak, kuru bir bez kullanarak silin. Ekranda iz varsa yanıt vermeyebilir.

Kontrol Panelinden Çalıştırılmıyor

■ Erişim Denetimi ayarlandığında ürün özelliklerini kullanmak için kayıtlı bir kullanıcı olarak oturum açmanız gerekir.

Çözümler

Parolayı bilmiyorsanız, yazıcı yöneticinizle iletişim kurun.

Ekranında “x” Görüntüleniyor ve Fotoğrafları Seçemiyorsunuz

■ Görüntü dosyası desteklenmiyor.

Çözümler

Resim dosyasının ürün tarafından desteklenmemesi durumunda LCD ekranında “x” işareti görüntülenir. Ürün tarafından desteklenen dosyaları kullanın.

→ [“Desteklenen Veri Teknik Özellikleri” sayfa 441](#)

■ Dosya adı yazıcının tanıyamayacağı kadar uzun.

Çözümler

Bellek aygıtındaki görüntü dosyalarını bilgisayarınıza veya mobil cihazlarınıza kaydederek fotoğrafları yazdırabilirsiniz. Mobil cihazlar için, Epson Smart Panel kullanarak yazdırabilirsiniz.

Yazdırma Duraklatıldı

■ Yazıcının kapakları açık.

Çözümler

Yazdırma sırasında açtıysanız kapakları kapatın.

Bellek Cihazı Tanınmadı

■ Bellek cihazı devre dışı olarak ayarlı.

Çözümler

Kontrol panelinde, **Ayarlar > Genel Ayarlar > Yzc Ayarları > Bellek Aygıtı Arayüzü** ögesini seçin ve bellek cihazını etkinleştirin.

Veriler Bellek Aygıtına Kaydedilemiyor

Aşağıdaki nedenler düşünülebilir.

■ Bir bellek aygıtına kaydetme ayarı ayarlanmadı.

Çözümler

Ana ekranda **Ayarlar > Genel Ayarlar > Faks Ayarları > Ayarları Al > Kaydetme/İletme Ayarları** ögesini seçin. Değiştirmek istediğiniz öğeyi seçin ve ardından **Bellek Aygıtına Kaydet** ögesini **Kaydtm için Klrs Oluştur** ögesinden seçin. Bu ayarı yapmadan harici belleği kullanamazsınız.

■ Bellek cihazı yazma korumalı.

Çözümler

Bellek cihazında yazma korumasını devre dışı bırakın.

■ Bellek aygıtında yeterli boş alan yok.

Çözümler

Gereksiz verileri silin veya başka bir bellek aygıtı takın.

Çalışma Sesi Yüksek

■ Sessiz Modu yazıcıda devre dışı bırakıldı.

Çözümler

Çalışma sesleri çok yüksekse **Sessiz Modu** ögesini etkinleştirin. Bu özelliği etkinleştirmek yazdırma hızını düşürebilir.

Kontrol paneli

Ana ekrandan  ögesini seçin ve sonra **Açık** ögesini seçin.

Windows

Yazıcı sürücüsünün **Daha Fazla Seçenek** sekmesinde **Açık** ögesini **Sessiz Modu** olarak seçin.

Mac OS

Apple menüsünden **Sistem Tercihleri > Yazıcılar ve Tarayıcılar** (veya **Yazdırma ve Tarama, Yazdırma ve Fakslama**) ögesini seçin ve sonra yazıcıyı seçin. **Seçenekler ve Sarf Malzemeleri > Seçenekler** (veya **Sürücü**) ögesini tıklatın. **Sessiz Modu** ayarı olarak **Açık** ögesini seçin.

Tarih ve Saat Yanlış

■ Güç kaynağında sorun oluştu.

Çözümler

Bir şimşegın neden olduđu elektrik kesintisinin ardından veya uzun bir süre güç kesilirse saat yanlış zamanı gösterebilir. Kontrol panelinde **Ayarlar > Genel Ayarlar > Temel Ayarlar > Tarih/Saat Ayarları** içinde tarih ve saati düzgün ayarlayın.

Kök Sertifikanın Güncellenmesi Gerekiyor

■ Kök sertifikası süresi doldu.

Çözümler

Web Config'i çalıştırın, **Ağ Güvenliđi** sekmesi > **Kök Sertifika Güncellemesi**'i seçin ve sonra kök sertifikasını güncelleyin.

➔ “[Yazıcı İşlemlerini Yapılandırma İçin Uygulama \(Web Config\)](#)” sayfa 390

Yazdırma Ayarları Menüsü Görüntülenmiyor (Mac OS)

■ Epson Yazıcı Sürücüsü Doğru Yüklenmemiş.

Çözümler

macOS Catalina (10.15) veya sonrası, macOS High Sierra (10.13), macOS Sierra (10.12), OS X El Capitan (10.11), OS X Yosemite (10.10), OS X Mavericks (10.9), işletim sistemlerinde **Yazdırma Ayarları** menüsü görüntülenmiyorsa Epson yazıcı sürücüsü doğru şekilde yüklenmemiştir. Aşağıdaki menüden etkinleştirin.

Apple menüsü > **Yazıcılar ve Tarayıcılar** (veya **Yazdır ve Tarama, Yazdır ve Faks**) kısmından **Sistem Tercihleri** (veya **Sistem Ayarları**) öğesini seçin, yazıcıyı kaldırın ve sonra yazıcıyı yeniden yükleyin.

macOS Mojave (10.14), TextEdit gibi Apple tarafından üretilen uygulamalarda **Yazdırma Ayarları**'e erişemez.

➔ “[Orijinal Bir Epson Yazıcı Eklemek \(Yalnızca Mac OS için\)](#)” sayfa 287

Yanlışlıkla Kopyalar Alındı veya Faksler Gönderildi

■ Yabancı nesnelere optik dokunmatik panele dokunuyor.

Çözümler

Ayarlar > Genel Ayarlar > Temel Ayarlar > Uykudan Uyan öğesini seçin ve sonra **Uyandırmak İçin LCD Ekranı Dokun** öğesini kapatın.  düğmesine basana kadar yazıcı uyku modundan (güç tasarrufu) çıkmaz.

Gönderenin Faks Numarası Görüntülenmiyor

Gönderenin faks numarası gönderenin makinesine ayarlı değil.

Çözümler

Gönderen faks numarasını ayarlamamış olabilir. Gönderenle iletişim kurun.

Gönderenin Faks Numarası Alınan Fakslarda Yanlış Görüntüleniyor

Gönderenin makinesine ayarlı gönderenin faks numarası yanlış.

Çözümler

Gönderen faks numarasını yanlış ayarlamış olabilir. Gönderenle iletişim kurun.

Bağlı Telefonda Çağrı Yapılmıyor

Harici telefon bağlantısını ve yazıcı ayarlarını kontrol etmek için yazıcı yöneticinize başvurun. Yazıcı yöneticileri için, faks sorunlarını gidermek üzere aşağıdaki bölüme bakın.

[“Bağlı Telefonda Çağrı Yapılmıyor” sayfa 140](#)

Telesekreter Sesli Aramaları Yanıtlamıyor

Telesekreterinizin çalma sayısı, yazıcının Yanıt İçin Zil Sayısı ayarıyla aynı veya daha fazla olarak ayarlanmış.

Çözümler

Telesekreteriniz için, yazıcının **Yanıt İçin Zil Sayısı** sayısından daha düşük bir çalma sayısı ayarlayın.

Faks ayarlarının durumunu kontrol etmek için, bir **Faks Ayrımlı Listesi** yazdırın. Menüye aşağıda açıklandığı gibi yazıcının kontrol panelinden erişebilirsiniz.

Faksla >  (Daha) > **Faks Raporu** > **Faks Ayrımlı Listesi**

Yukarıdaki Çözümleri Denedikten Sonra Telesekreter Sesli Aramaları Yanıtlamıyor

Çözümler

Sorunu çözemezseniz, yazıcı yöneticinize başvurun. Yazıcı yöneticileri için, faks sorunlarını gidermek üzere aşağıdaki bölüme bakın.

[“Telesekreter Sesli Aramaları Yanıtlamıyor” sayfa 140](#)

Birçok İstenmeyen Faks Alındı

Yazıcı ayarlarını gözden geçirmek için yazıcı yöneticinize başvurun. Yazıcı yöneticileri için, faks sorunlarını gidermek üzere aşağıdaki bölüme bakın.

[“Birçok İstenmeyen Faks Alındı” sayfa 140](#)

Sorun Çözülüyor

Tüm çözümleri denedikten sonra sorun çözülmediyse, Epson desteğe başvurun.

Yazdırma veya kopyalama sorunlarını çözeemezseniz, aşağıdaki ilgili bilgilere bakın.

Yazdırma Sorunları Çözülüyor

Yazdırma veya kopyalama sorunlarını çözeemezseniz, sorunu çözene kadar en üstten başlayarak sırayla aşağıdaki çözümleri deneyin.

- Yazıcıda yüklenen kağıt türü ve yazıcıda ayarlanan kağıt türünün yazıcı sürücüsündeki kağıt türü ayarlarıyla eşleştiğinden emin olun.
[“Kağıt Boyutu ve Türü Ayarları” sayfa 145](#)
- Kontrol panelinde veya yazıcı sürücüsünde daha yüksek kalite ayarını kullanın.
- Yazıcıda takılı mürekkep kartuşunu yeniden takın.
Mürekkep kartuşunu yeniden takma, yazdırma başlığı püskürtme uçlarındaki tıkanıklığı temizleyebilir ve mürekkebin düzgün akmasını sağlayabilir.
Ancak, mürekkep kartuşu yeniden takıldığında mürekkep tüketildiğinden, kalan mürekkep miktarına bağlı olarak mürekkep kartuşunu değiştirmenizi isteyen bir mesaj görüntülenebilir.
[“Mürekkep Kartuşunu Değiştirme” sayfa 351](#)
- Yazdırma başlığını hizalayın.
[“Çizgili Hat Hizalama” sayfa 277](#)
- Yazdırma başlığı püskürtme uçlarının tıkanık olup olmadığını görmek için bir başlık kontrolü çalıştırın.
Başlık kontrol deseninde eksik segmentler varsa başlıklar tıkanmış olabilir. Kafa temizleme ve başlık kontrolünü dönüşümlü olarak 4 kez tekrarlayın ve tıkanıklığın temizlenip temizlenmediğini kontrol edin.
Yazdırma başlığı temizlemenin biraz mürekkep kullandığını unutmayın.
[“Yazdırma Başlığını Kontrol Etme ve Temizleme” sayfa 275](#)
- Yazıcıyı kapatın, en az 6 saat bekleyin ve sonra tıkanmanın temizlenip temizlenmediğini kontrol edin.
Sorun tıkanma ise yazıcıyı bir süre yazdırmadan bırakma sorunu çözebilir.
Yazıcı kapalıyken aşağıdaki öğeleri kontrol edebilirsiniz.
- Orijinal Epson mürekkep kartuşları kullandığınızı kontrol edin.
Orijinal Epson mürekkep kartuşları kullanmaya çalışın. Bu ürün, orijinal Epson mürekkep kartuşlarının kullanımına dayalı olarak renkleri ayarlayacak şekilde tasarlanmıştır. Orijinal olmayan mürekkep kartuşlarının kullanımı, baskı kalitesinin düşmesine neden olabilir.
[“Mürekkep Kartuşu Kodları” sayfa 382](#)
- Yazıcı içinde hiç kağıt parçası kalmadığından emin olun.
Kağıdı çıkardığınızda saydam filme elinizle veya kağıtla dokunmayın.
- Kağıdı kontrol edin.
Kağıdın kıvrık olup olmadığını veya yazdırılabilir yüzü yanlış yöne bakacak şekilde yüklenip yüklenmediğini kontrol edin.
[“Kağıt Kullanımı Önlemleri” sayfa 144](#)
[“Kullanılabilir Kağıtlar ve Kapasiteler” sayfa 375](#)
[“Kullanılmayan Kağıt Türleri” sayfa 381](#)

Eski bir mürekkep kartuşu kullanmadığınızdan emin olun.

En iyi sonuçlar için Epson mürekkep kartuşlarını paket üzerinde yazan tarihten önce veya paketi açtığınızdan itibaren altı ay içinde (hangisi daha önceyse) kullanmayı önerir.

Yukarıdaki çözümleri kontrol ederek sorunu çözemezseniz, onarım istemeniz gerekebilir. Epson destek birimiyle irtibat kurun.

İlgili Bilgi

➔ [“Epson ile İletişime Geçmeden Önce” sayfa 520](#)

➔ [“Epson Desteğe Başvurma” sayfa 520](#)

Ürün Bilgileri

Kağıt Bilgileri.	375
Sarf Malzemesi Ürünleri Bilgileri.	382
İsteğe Bağlı Öğeler Hakkında Bilgiler.	383
Yazılım Bilgileri.	383
Ayarlar Menüsü Listesi.	394
Ürün Özellikleri.	433
Seçenek Özellikleri.	450
Düzenleyici Bilgileri.	451

Kağıt Bilgileri

Kullanılabilir Kağıtlar ve Kapasiteler

Orijinal Epson Kağıdı

Epson, yüksek kaliteli çıktılar elde etmeniz için orijinal Epson kağıtları kullanmanızı önerir.

Not:

- Epson evrensel yazıcı sürücüsüyle yazdırma yaparken orijinal Epson kağıt kullanılamaz.
- Kağıtların bulunabilirliği konuma göre değişir. Bölgenizde bulunabilen kağıtlar hakkında en güncel bilgi için Epson destek bölümüne başvurun.
- 2 taraflı yazdırma için kullanılabilir kağıt türleri hakkında bilgi için aşağıya bakın.
[“2 Taraflı Yazdırma İçin Kağıt” sayfa 381](#)
- Kullanıcı tarafından belirlenen boyutta bir orijinal Epson kağıdı ile yazdırma işlemi yapılırken yalnızca **Standart** veya **Normal** yazdırma kalitesi ayarları kullanılabilir. Her ne kadar bazı yazıcı sürücülerini daha iyi bir yazdırma kalitesi seçilmesine izin verse de çıktılar **Standart** veya **Normal** ayarı kullanılarak yazdırılır.

Belgeleri yazdırmak için uygun kağıt

Ortam Adı	Boyut	Yükleme Kapasitesi (Sayfalar)		
		Kağıt Kasedi 1	Kağıt Kasedi 2 - 4	Kağıt Tepsisi
Epson Business Paper	A4	250	500	85
Epson Bright White Paper	A3	200	400	40
Epson Bright White Ink Jet Paper	A4	200	400	40

Belgeleri ve fotoğrafları yazdırmak için uygun kağıt

Ortam Adı	Boyut	Yükleme Kapasitesi (Sayfalar)		
		Kağıt Kasedi 1	Kağıt Kasedi 2 - 4	Kağıt Tepsisi
Epson Photo Quality Ink Jet Paper	A3+, A3	-	-	50
	A4	-	-	70
Epson Matte Paper-Heavyweight	A3+, A3	-	-	10
	A4	-	-	20

Fotoğrafları yazdırmak için uygun kağıt

Ortam Adı	Boyut	Yükleme Kapasitesi (Sayfalar)		
		Kağıt Kasedi 1	Kağıt Kasedi 2 - 4	Kağıt Tepsisi
Epson Ultra Glossy Photo Paper	A4, 13×18 cm (5×7 inç), 10×15 cm (4×6 inç)	-	-	20
Epson Premium Glossy Photo Paper	A3+, A3	-	-	10
	A4, 13×18 cm (5×7 inç), 10×15 cm (4×6 inç)	-	-	20
Epson Premium Semigloss Photo Paper	A3+, A3	-	-	10
	A4, 10×15 cm (4×6 inç)	-	-	20
Epson Photo Paper Glossy	A3+, A3	-	-	10
	A4, 13×18 cm (5×7 inç), 10×15 cm (4×6 inç)	-	-	20

Diğer çeşitli kağıt türleri

Ortam Adı	Boyut	Yükleme Kapasitesi (Sayfalar)		
		Kağıt Kasedi 1	Kağıt Kasedi 2 - 4	Kağıt Tepsisi
Epson Photo Quality Self Adhesive Sheets	A4	-	-	1

Piyasada Satılan Kağıt

Not:

PostScript yazıcı sürücüsüyle yazdırırken 8,5 × 13 inç, Indian-Legal, 8K (270×390 mm), 16K (195×270 mm) ve Half Letter boyutları kullanılamaz.

2 taraflı yazdırma için kullanılabilir kağıt türleri hakkında bilgi için aşağıya bakın.

[“2 Taraflı Yazdırma İçin Kağıt” sayfa 381](#)

Düz kağıtlar

Ortam Adı	Boyut	Yükleme Kapasitesi (Sayfalar)		
		Kağıt Kasedi 1	Kağıt Kasedi 2 - 4	Kağıt Tepsisi
Düz kağıt, Kopya kağıdı	A3+	-	-	50
Önceden basılı kağıt* ¹	A3, B4	250* ²	500* ²	50
Antetli kağıt	A4	250* ²	500* ²	85
Renkli kağıt	A5			
Geri dönüştürülmüş kağıt	B5			
Yüksek kaliteli düz kağıt	Executive			
	Legal			
	Letter			
	US B (11×17 inç)* ³			
	16K (195 × 270 mm)* ⁴			
	8K (270 × 390 mm)* ⁴			
	Indian-Legal* ⁴			
	8,5 × 13 inç* ⁴			
	A6	250* ²	-	85
	B6			
	Half Letter* ^{3, *4}			
	Kullanıcı Tanımlı(mm) 100 ila 297×148 ila 431,8	250* ²	-	50
	Kullanıcı Tanımlı(mm) 148 ila 297×210 ila 431,8	250* ²	500* ²	50
	Kullanıcı Tanımlı(mm) 55 ila 329×127 ila 1200	-	-	50 (1)* ⁵

*1 Slipler gibi çeşitli biçimlerdeki kağıt önceden yazdırılır.

*2 Kağıdı kenar kılavuzu üzerinde üçgen sembol ile belirtilen çizgiye kadar yükleyebilirsiniz.

*3 Yazıcı sürücüsünden yazdıramazsınız.

*4 PostScript yazıcı sürücüsünden yazdıramazsınız.

*5 Parantez () içindeki sayılar, 431,9 mm veya daha fazla uzunluklar için yükleme kapasitesini gösterir.

Kalın kağıtlar

Ortam Adı	Boyut	Yükleme Kapasitesi (Sayfalar)		
		Kağıt Kasedi 1	Kağıt Kasedi 2 - 4	Kağıt Tepsisi
Kalın kağıt (91 - 150 g/m ²)	A3+	–	–	20
	A3 B4 8K (270×390 mm) ^{*2} US B (11 × 17 inç) ^{*1}	150 ^{*4}	250 ^{*4}	20
	Legal Indian-Legal ^{*2} 8,5 × 13 inç ^{*2}	150 ^{*4}	250 ^{*4}	40
	Letter A4 Executive B5 A5 16K (195×270 mm) ^{*2}		300 ^{*4}	40
	B6 A6 Half letter ^{*1, *2}	150 ^{*4}	–	40
	Kullanıcı Tanımlı(mm) 100 ila 297×148 ila 431,8	150 ^{*4}	–	20
	Kullanıcı Tanımlı(mm) 148 ila 297×210 ila 431,8	150 ^{*4}	250 ^{*4}	20
	Kullanıcı Tanımlı(mm) 55 ila 329×127 ila 1200	–	–	20 (1) ^{*3}

Ortam Adı	Boyut	Yükleme Kapasitesi (Sayfalar)		
		Kağıt Kasedi 1	Kağıt Kasedi 2 - 4	Kağıt Tepsisi
Kalın kağıt (151 - 200 g/m ²)	A3+	-	-	15
	A3 8K (270×390 mm) ^{*2} US B (11×17 inç) ^{*1}	120 ^{*4}	200 ^{*4}	15
	B4 Legal Indian-Legal ^{*2} 8,5 × 13 inç ^{*2}	120 ^{*4}	200 ^{*4}	30
	Letter A4 Executive B5 A5 16K (195×270 mm) ^{*2}		250 ^{*4}	30
	B6 A6 Half letter ^{*1, *2}	120 ^{*4}	-	30
	Kullanıcı Tanımlı(mm) 100 ila 297×148 ila 431,8	120 ^{*4}	-	15
	Kullanıcı Tanımlı(mm) 148 ila 297×210 ila 431,8	-	200 ^{*4}	15
	Kullanıcı Tanımlı(mm) 55 ila 329×127 ila 1200	-	-	15 (1) ^{*3}

Ortam Adı	Boyut	Yükleme Kapasitesi (Sayfalar)		
		Kağıt Kasedi 1	Kağıt Kasedi 2 - 4	Kağıt Tepsisi
Kalın kağıt (201 - 256 g/m ²)	A3+ A3 B4 8K (270×390 mm) ^{*2} US B (11×17 inç) ^{*1}	-	-	10
	Legal Letter 8,5×13 inç ^{*2} A4 Executive B5 A5 Half letter ^{*1, *2} B6 A6 16K (195×270 mm) ^{*2} Indian-Legal ^{*2}	-	-	20
	Kullanıcı Tanımlı(mm) 55 ila 329×127 ila 1200	-	-	15 (1) ^{*3}

*1 Yazıcı sürücüsünden yazdıramazsınız.

*2 PostScript yazıcı sürücüsünden yazdıramazsınız.

*3 Parantez () içindeki sayılar, 431,9 mm veya daha fazla uzunluklar için yükleme kapasitesini gösterir.

*4 Kağıdı kenar kılavuzu üzerinde üçgen sembol ile belirtilen çizgiye kadar yükleyebilirsiniz.

Zarf

Ortam Adı	Boyut	Yükleme Kapasitesi (Zarflar)		
		Kağıt Kasedi 1	Kağıt Kasedi 2 - 4	Kağıt Tepsisi
Zarf	Zarf #10, Zarf DL, Zarf C6	-	-	10
	Zarf C4	-	-	1

2 Taraflı Yazdırma İçin Kağıt

Orijinal Epson Kağıdı

- Epson Business Paper
- Epson Bright White Paper
- Epson Bright White Ink Jet Paper

İlgili Bilgi

➔ [“Kullanılabilir Kağıtlar ve Kapasiteler” sayfa 375](#)

Piyasada Satılan Kağıt

- Düz kağıt, Kopya kağıdı, Önceden yazdırılmış kağıt, Antetli, Renkli kağıt, Geri dönüştürülmüş kağıt, Yüksek kaliteli düz kağıt^{*1}
- Kalın kağıt (91 ila 150 g/m²)*¹
- Kalın kağıt (151 ila 200 g/m²)*²
- Kalın kağıt (201 ila 256 g/m²)*²

*1 Otomatik 2 taraflı yazdırma için A3+, half letter, A6, B6 boyutta kağıt desteklenmez.

Kullanıcı Tanımlı kağıt boyutları ile otomatik 2 taraflı yazdırma için 148 – 297×210 – 431,8 mm kağıt boyutları kullanabilirsiniz.

*2 Yalnızca manüel 2 taraflı yazdırma.

İlgili Bilgi

➔ [“Kullanılabilir Kağıtlar ve Kapasiteler” sayfa 375](#)

Kullanılmayan Kağıt Türleri

Aşağıdaki kağıtları kullanmayın. Bu gibi kağıtlar kullanmak kağıt sıkışmalarına veya çıktılar üzerinde bulaşmalara sebep olabilir.

- Dalgalı kağıtlar
- Yırtık veya kesik kağıtlar
- Katlanmış kağıtlar
- Nemli kağıtlar
- Çok kalın veya çok ince kağıtlar
- Etiketler içeren kağıtlar

Aşağıdaki zarfları kullanmayın. Bu gibi kağıtlar kullanmak zarf sıkışmalarına veya çıktılar üzerinde bulaşmalara sebep olabilir.

- Kıvrılmış veya katlanmış zarflar
- Kapağında veya pencere zarflarda yapıştırıcı yüzey bulunan zarflar

- Çok ince zarflar
Yazdırma sırasında kıvrılabilirler.

Sarf Malzemesi Ürünleri Bilgileri

Mürekkep Kartuşu Kodları

Orijinal Epson mürekkep kartuşlarının kodları aşağıda verilmiştir.

Not:

- Mürekkep kartuşu kodları konuma göre değişebilir. Alanınızdaki doğru kodlar için Epson desteğine başvurun.
- Her kartuş her bölgede bulunmayabilir.
- Mürekkep kartuşları geri dönüşümlü maddeler içeriyor olsa da, bu durum yazıcının işlevini veya çalışmasını etkilemez.
- Mürekkep kartuşların özellikleri ve görünümleri geliştirmek amacıyla önceden bildirmeksizin değiştirilebilir.

Avrupa için

Boyut	BK: Black (Siyah)	C: Cyan (Deniz Mavisi)	M: Magenta (Eflatun)	Y: Yellow (Sarı)
XXL*	T14B1	T14B2	T14B3	T14B4
XL*	T13X1	T13X2	T13X3	T13X4
L*	T13W1	T13W2	T13W3	T13W4

* Farklı boyutları karışık kullanabilirsiniz.

Avrupa'daki kullanıcılar, Epson mürekkep şişeleri hakkında daha fazla bilgi edinmek için aşağıdaki web sitesini ziyaret edebilir.

<http://www.epson.eu/pageyield>

Asya için

BK: Black (Siyah)	C: Cyan (Deniz Mavisi)	M: Magenta (Eflatun)	Y: Yellow (Sarı)
T13R1	T13R2	T13R3	T13R4

Epson, özgün Epson mürekkep kartuşlarını kullanmanızı önermektedir. Epson, orijinal olmayan mürekkeplerin kalitesini ve güvenilirliğini garanti edemez. Orijinal olmayan mürekkep kullanılması Epson'un garanti kapsamına girmeyen hasarlara neden olabilir ve bazı koşullarda yazıcının istikrarsız çalışmasına yol açabilir. Orijinal olmayan mürekkep seviyelerine ilişkin bilgiler görüntülenemeyebilir.

Bakım Kutusu Kodu

Bakım kutusu kullanıcı tarafından satın alınabilir ve değiştirilebilir.

Epson, orijinal Epson bakım kutusu kullanmanızı önermektedir.

Orijinal Epson bakım kutusunun kodu aşağıda verilmiştir.

T6714

Kağıt Alma Silindirlerinin Kodları

Epson, orijinal Epson kağıt alma silindirlerinin kullanılmasını önerir.

Kodlar aşağıda verilmiştir.

kağıt kasedi 1 kağıt alma silindirleri: S210048

kağıt kasedi 2 - 4 kağıt alma silindirleri: S210049

İsteğe Bağlı Öğeler Hakkında Bilgiler

İsteğe Bağlı Öğeler için Kodlar

İsteğe Bağlı Öğe	Kod
Authentication Device Table-P2	C12C939531
Optional Cassette Unit	C12C932611
Optional Cabinet	C12C932891

Yazılım Bilgileri

Bu bölümde, yazıcınız için kullanılabilen bazı uygulamaları tanıtılmaktadır. Desteklenen yazılımların listesi için aşağıdaki Epson web sitesine bakın veya doğrulamak için Epson Software Updater'i başlatın. En son uygulamaları indirebilirsiniz.

<http://www.epson.com>

İlgili Bilgi

➔ “Yazılım ve Bellenimi Güncelleme İçin Uygulama (Epson Software Updater)” sayfa 392

Bilgisayardan Yazdırma İçin Uygulama (Windows Yazıcı Sürücüsü)

Yazıcı sürücüsü, bir uygulamadan gelen komutlara göre yazıcıyı kontrol eder. Yazıcı sürücüsünün ayarlarını gerçekleştirmek mümkün olan en iyi yazdırma sonuçlarını elde etmenizi sağlar. Ayrıca, yazıcı sürücüsü yardımcı programını kullanarak yazıcının durumunu kontrol edebilir veya en iyi çalışma koşulunda tutabilirsiniz.

Not:

Yazıcı sürücüsünün dilini değiştirebilirsiniz. **Dil** sekmesinde bulunan **Bakım** ayarını kullanarak kullanmak istediğiniz dili seçin.

Uygulamalar üzerinden yazıcı sürücüsüne erişme

Ayarların yalnızca kullandığınız uygulamada etkin olması için bu uygulamadan erişin.

Dosya menüsünden **Yazdır** veya **Yazdırma Ayarı** öğesini seçin. Yazıcınızı seçin ve ardından **Tercihler** veya **Özellikler** öğesini seçin.

Not:

Uygulamaya bağlı olarak işlemler farklılık gösterir. Ayrıntılar için uygulamanın yardımına bakın.

Kontrol panelinden yazıcı sürücüsüne erişim vb

Tüm uygulamalar için geçerli ayarları yapmak için, aşağıdaki adımları izleyin.

Windows 11

Başlat düğmesine tıklayın ve ardından **Ayarlar > Bluetooth ve cihazlar > Yazıcılar ve tarayıcılar** öğelerini seçin. Yazıcınıza tıklayın ve ardından, **Yazdırma tercihleri** öğesini seçin.

Windows 10/Windows Server 2022/Windows Server 2019/Windows Server 2016

Başlat düğmesine tıklayın ve ardından **Windows Sistemi > Denetim Masası > Donanım ve Ses** içinde **Aygıtları ve yazıcıları görüntüle** öğesini seçin. Yazıcınıza sağ tıklayın veya basılı tutup **Yazdırma tercihleri** öğesini seçin.

Windows 8.1/Windows 8/Windows Server 2012 R2/Windows Server 2012

Masaüstü > Ayarlar > Denetim Masası > Donanım ve Ses içinde **Aygıtları ve yazıcıları görüntüle** öğesini seçin. Yazıcınıza sağ tıklayın veya basılı tutup **Yazdırma tercihleri** öğesini seçin.

Windows 7/Windows Server 2008 R2

Başlat düğmesini tıklatın ve **Denetim Masası > Donanım ve Ses** içinde **Aygıtları ve yazıcıları görüntüle** öğesini seçin. Yazıcınıza sağ tıklayın ve **Yazdırma tercihleri** öğesini seçin.

Windows Server 2008

Başlat düğmesini tıklatın ve **Denetim Masası > Donanım ve Ses** içinde **Yazıcılar** öğesini seçin. Yazıcınıza sağ tıklayın ve **Yazdırma tercihleri** öğesini seçin.

Görev çubuğunda bulunan yazıcı simgesi üzerinden yazıcı sürücüsüne erişme

Masaüstü görev çubuğunda bulunan yazıcı simgesini kullanarak hızlıca yazıcı sürücüsüne erişebilirsiniz.

Yazıcı simgesine tıklar ve **Yazıcı Ayarları** öğesini seçerseniz, kontrol panelinde görüntülenen ile aynı yazıcı ayar penceresine erişebilirsiniz. Bu simgeye çift tıklarsanız, yazıcı durumunu kontrol edebilirsiniz.

Not:

*Yazıcı simgesi görev çubuğunda görüntülenmezse **İzleme Tercihleri** sekmesinde **Bakım** öğesine tıklayarak ve ardından **Kısayol simgesini görev çubuğuna kaydedin** öğesini seçerek yazıcı sürücüsü penceresine erişebilirsiniz.*

Yardımcı programı başlatma

Yazıcı sürücüsü penceresine erişin. **Bakım** sekmesine tıklayın.

İlgili Bilgi

➔ “Yazıcı Sürücüsü İçin Menü Seçenekleri” sayfa 159

Bilgisayardan Yazdırma İçin Uygulama (Mac OS Yazıcı Sürücüsü)

Yazıcı sürücüsü, bir uygulamadan gelen komutlara göre yazıcıyı kontrol eder. Yazıcı sürücüsünün ayarlarını gerçekleştirmek mümkün olan en iyi yazdırma sonuçlarını elde etmenizi sağlar. Ayrıca, yazıcı sürücüsü yardımcı programını kullanarak yazıcının durumunu kontrol edebilir veya en iyi çalışma koşulunda tutabilirsiniz.

Uygulamalar üzerinden yazıcı sürücüsüne erişme

Uygulamanızın **Dosya** menüsünde **Sayfa Yapısı** veya **Yazdır**'a tıklayın. Gerekirse, yazdırma penceresini genişletmek için **Ayrıntıları Göster** (veya ▼ ögesine) tıklayın.

Not:

Kullanılan uygulamaya bağlı olarak, **Dosya** menüsünde **Sayfa Yapısı** görüntülenmeyebilir ve yazdırma ekranını gösterme işlemleri farklı olabilir. Ayrıntılar için uygulamanın yardımına bakın.

Yardımcı programı başlatma

Apple menüsü > **Yazıcılar ve Tarayıcılar** (veya **Yazdırma ve Tarama**, **Yazdırma ve Fakslama**) kısmından **Sistem Tercihleri** (veya **Sistem Ayarları**) ögesini ve sonra yazıcıyı seçin. **Seçenekler ve Sarf Malzemeleri** > **Yardımcı Program** > **Yazıcı Yardımcı Programını Aç** ögesini tıklatın.

İlgili Bilgi

➔ “[Yazıcı Sürücüsü İçin Menü Seçenekleri](#)” sayfa 188

Mac OS Yazıcı Sürücüsü Kılavuzu

Epson Printer Utility

Püskürtme denetimi ve yazdırma başlığı temizliği gibi bakım özelliklerini çalıştırabilir ve **EPSON Status Monitor** uygulamasını çalıştırarak yazıcı durumunu ve hata bilgilerini kontrol edebilirsiniz.

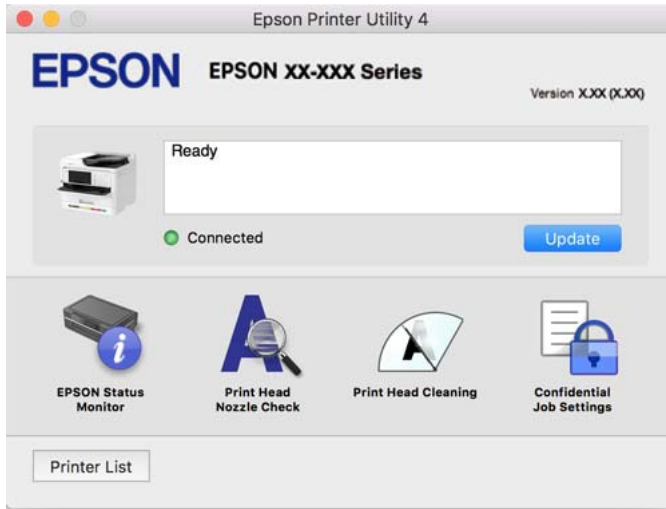

PostScript Yazı Tiplerini (Windows PostScript Yazıcı Sürücüsü) yazdırabilen uygulama

PostScript yazıcı sürücüsü, bilgisayardan gönderilen ve düzgün yazdırılan sayfa tanımlama dilinde yazıcının yazdırma talimatlarını almasına ve yorumlamasına izin verir. Bu, DTP için kullanılan PostScript uyumlu uygulamalardan yazdırmak için uygundur.

Uygulamalar üzerinden yazıcı sürücüsüne erişme

Ayarların yalnızca kullandığınız uygulamada etkin olması için bu uygulamadan erişin.

Dosya menüsünden **Yazdır** veya **Yazdırma Ayarı** öğesini seçin. **Yazıcınızı** seçin ve ardından **Tercihler** veya **Özellikler** öğesini seçin.

Not:

Uygulamaya bağlı olarak işlemler farklılık gösterir. Ayrıntılar için uygulamanın yardımına bakın.

Kontrol panelinden yazıcı sürücüsüne erişim

Tüm uygulamalar için geçerli ayarları yapılandırmak için, kontrol panelinden erişim sağlayın.

Windows 11

Başlat düğmesine tıklayın ve ardından **Ayarlar > Bluetooth ve cihazlar > Yazıcılar ve tarayıcılar** öğelerini seçin. **Yazıcınıza** tıklayın ve ardından, **Yazdırma tercihleri** öğesini seçin.

Windows 10/Windows Server 2022/Windows Server 2019/Windows Server 2016

Başlat düğmesine tıklayın ve ardından **Windows Sistemi > Denetim Masası > Donanım ve Ses** içinde **Aygıtları ve yazıcıları görüntüle** öğesini seçin. **Yazıcınıza** sağ tıklayın veya basılı tutup **Yazdırma tercihleri** öğesini seçin

Windows 8.1/Windows 8/Windows Server 2012 R2/Windows Server 2012

Masaüstü > Ayarlar > Denetim Masası > Donanım ve Ses içinde **Aygıtları ve yazıcıları görüntüle** öğesini seçin. **Yazıcınıza** sağ tıklayın veya basılı tutup **Yazdırma tercihleri** öğesini seçin

Windows 7/Windows Server 2008 R2

Başlat düğmesini tıklatın ve **Denetim Masası > Donanım ve Ses** içinde **Aygıtları ve yazıcıları görüntüle** öğesini seçin. **Yazıcınıza** sağ tıklayın ve **Yazdırma tercihleri** öğesini seçin.

Windows Server 2008

Başlat düğmesini tıklatın ve **Denetim Masası > Donanım ve Ses** içinde **Yazıcılar** öğesini seçin. **Yazıcınıza** sağ tıklayın ve **Yazdırma tercihleri** öğesini seçin.

Görev çubuğunda bulunan yazıcı simgesi üzerinden yazıcı sürücüsüne erişme

Masaüstü görev çubuğunda bulunan yazıcı simgesini kullanarak hızlıca yazıcı sürücüsüne erişebilirsiniz.

Yazıcı simgesine tıklar ve **Yazıcı Ayarları** öğesini seçerseniz, kontrol panelinde görüntülenen ile aynı yazıcı ayar penceresine erişebilirsiniz. Bu simgeye çift tıklarsanız, yazıcı durumunu kontrol edebilirsiniz.

İlgili Bilgi

➔ [“PostScript Yazıcı Sürücüsü İçin Menü Seçenekleri” sayfa 183](#)

PostScript Yazı Tiplerini (Mac OS PostScript Yazıcı Sürücüsü) yazdırabilen uygulama

PostScript yazıcı sürücüsü, bilgisayardan gönderilen ve düzgün yazdırılan sayfa tanımlama dilinde yazıcının yazdırma talimatlarını almasına ve yorumlamasına izin verir. Bu, DTP için kullanılan PostScript uyumlu uygulamalardan yazdırmak için uygundur.

Uygulamalar üzerinden yazıcı sürücüsüne erişme

Uygulamanızın **Dosya** menüsünde **Sayfa Yapısı** veya **Yazdır**'a tıklayın. Gerekirse, yazdırma penceresini genişletmek için **Ayrıntıları Göster** (veya ▼ öğesine) tıklayın.

Not:

*Kullanılan uygulamaya bağlı olarak, **Dosya** menüsünde **Sayfa Yapısı** görüntülenmeyebilir ve yazdırma ekranını gösterme işlemleri farklı olabilir. Ayrıntılar için uygulamanın yardımına bakın.*

Yardımcı programı başlatma

Apple menüsü > **Yazıcılar ve Tarayıcılar** (veya **Yazdırma ve Tarama, Yazdırma ve Faksalama**) kısmından **Sistem Tercihleri** (veya **Sistem Ayarları**) öğesini ve sonra yazıcıyı seçin. **Seçenekler ve Sarf Malzemeleri > Yardımcı Program > Yazıcı Yardımcı Programını Aç** öğesini tıklatın.

İlgili Bilgi

➔ “PostScript Yazıcı Sürücüsü İçin Menü Seçenekleri” sayfa 195

PCL Dilini (PCL Yazıcı Sürücüsü) yazdırabilen uygulama

PCL Yazıcı Sürücüsü, bilgisayardan gönderilen ve düzgün yazdırılan sayfa tanımlama dilinde yazıcının yazdırma talimatlarını almasına ve yorumlamasına izin verir. Bu, Microsoft Office gibi genel uygulamalardan yazdırma için uygundur.

Not:

Mac OS desteklenmemektedir.

Yazıcıyı bilgisayarla aynı ağa bağlayın ve sonra yazıcı sürücüsünü yüklemek için aşağıdaki prosedürü izleyin.

1. Epson destek web sitesinden sürücünün yürütülebilir dosyasını indirin.

<http://www.epson.eu/Support> (yalnızca Avrupa)

<http://support.epson.net/>

2. Yürütülebilir dosyaya çift tıklayın.
3. Kurulumun kalan kısmı için ekrandaki talimatları izleyin.

Not:

Ürününüz bir yazılım diskiyle birlikte geliyorsa, diski kullanarak da yükleyebilirsiniz. “Driver\PCL Universal” seçeneğine erişin.

Belgeleri Taramak İçin Uygulama (Document Capture Pro)

Document Capture Pro*, belgeler gibi orijinaleri etkin bir şekilde taramanıza izin veren bir uygulamadır.

Bu uygulamada görüntüleri kaydetme yöntemi bir iş olarak kaydedilir. Bir dizi işlevi önceden bir iş olarak kaydederek işi seçerek tüm işlemleri gerçekleştirebilirsiniz. Taranmış görüntüleri bir bilgisayara kaydetmenizi sağlayan önceden ayarlanmış işler mevcuttur.

Özellikleri kullanma konusunda ayrıntılı bilgi için Document Capture Pro yardımına bakın.

Not:

İşleri yalnızca bilgisayardan değil ağ üzerinden bağlı yazıcının kontrol panelinden de gerçekleştirebilirsiniz.

* Adlar Windows içindir. Mac OS için ad: Document Capture.

Windows Üzerinde Başlatma

- Windows 11

Başlat düğmesine tıklayın ve ardından **Tüm uygulamalar > Epson Software > Document Capture Pro** öğesini seçin.

Windows 10

Başlat düğmesini tıklatın ve ardından **Epson Software > Document Capture Pro** ögesini seçin.

Windows 8.1/Windows 8

Arama kutusuna uygulama adını girin ve ardından görüntülenen simgeyi seçin.

Windows 7

Başlat düğmesini tıklatın ve ardından **Tüm Programlar > Epson Software > Document Capture Pro** ögesini seçin.

Mac OS Üzerinde Başlatma

Git > Uygulamalar > Epson Software > Document Capture ögesini seçin.

DCP Enhanced OCR

Bu seçenek Document Capture Pro'daki ek özelliklere erişmenizi sağlar. Bir lisans satın alarak, aşağıdaki özelliklere erişebilirsiniz.

Ayrıntılar için Document Capture Pro yardımına bakın.

Not:

DCP Enhanced OCR, Windows Server ve Mac OS'yi desteklemez.

Ek kaydetme biçimleri:

Dosya biçimi olarak Microsoft® Word, Microsoft® Excel® ve Microsoft® PowerPoint®'i seçebilirsiniz.

Yüksek kaliteli dönüştürme özelliği (Aranabilir PDF):

Aranabilir PDF'leri kullanarak daha da yüksek kaliteli dönüştürme özelliklerine erişebilirsiniz.

Ek kullanıcı tanımlı dizinler:

Bir iş oluştururken kullanıcı tanımlı bir dizin oluşturabilirsiniz. Barkodlara veya OCR'ye dayalı olarak kullanıcı tanımlı bir dizin ayarlayabilir ve dizin verisi olarak çıkarabilirsiniz.

Dizin öğelerini çıkarmak için ek seçenekler:

Bir iş oluşturulurken dizin ayarlarına aşağıdaki seçenekler eklenir.

Dizin Ayırma > **Belge**

Dizini çıkarılacak görüntü dosyasının birimlerinde kaydedebilirsiniz.

Dosya Adı > **Dosya Adı**

Taranan görüntünün dosya adını da dizin dosyasına ekleyebilirsiniz.

Tarayıcıyı Kontrol Etmek İçin Uygulama (Epson Scan 2)

Epson Scan 2 tarayıcıyı kontrol etmenizi sağlayan bir tarayıcı sürücüsüdür. Taranan görüntünün boyutu, çözünürlüğü, parlaklığı, kontrastı ve kalitesini ayarlayabilirsiniz. Bu uygulamayı TWAIN uyumlu bir tarama uygulamasından da başlatabilirsiniz. Özellikleri kullanma hakkında ayrıntılar için yazılımın yardımına bakın.

Windows Üzerinde Başlatma

Not:

*Windows Server işletim sistemleri için **Masaüstü Deneyimi** özelliğinin yüklü olduğundan emin olun.*

Windows 11

Başlat düğmesine tıklayın ve sonra **Tüm uygulamalar > EPSON > Epson Scan 2** öğelerini seçin.

Windows 10/Windows Server 2022/Windows Server 2019/Windows Server 2016

Başlat düğmesine tıklayın ve ardından **EPSON > Epson Scan 2** öğesini seçin.

Windows 8.1/Windows 8/Windows Server 2012 R2/Windows Server 2012

Arama kutusuna uygulama adını girin ve ardından görüntülenen simgeyi seçin.

Windows 7/Windows Server 2008 R2/Windows Server 2008

Başlat düğmesine tıklayın ve ardından **Tüm Programlar > EPSON > Epson Scan 2** öğesini seçin.

Mac OS üzerinde Başlatma

Git > Uygulamalar > Epson Software > Epson Scan 2 öğesini seçin.

Faks İşlemlerini Yapılandırmak ve Faks Göndermek İçin Uygulama (FAX Utility)

FAX Utility, bilgisayarda faks göndermek ve almak için çeşitli ayarları yapılandırmanıza olanak tanıyan bir uygulamadır. Faks gönderirken kullanılacak kişi listesini oluşturabilir veya düzenleyebilir, alınan fakslar PDF biçiminde bilgisayara kaydedilecek şekilde yapılandırabilir ve benzer işlemleri gerçekleştirebilirsiniz. Ayrıntılar için uygulamanın yardımına bakın.

Not:

Windows Server işletim sistemleri desteklenmemektedir.

FAX Utility kurulumu öncesinde, bu yazıcı için gerekli yazıcı sürücüsünü yüklediğinizden emin olun; bu, PostScript yazıcı sürücüsü ve Epson Universal yazıcı sürücüsünü içermez.

FAX Utility'nin yüklendiğinden emin olun. Uygulama yüklendiyse aşağıdaki "Windows üzerinde başlatma" veya "Mac OS üzerinde başlatma" konusuna bakın.

Windows Üzerinde Başlatma

Windows 11

Başlat düğmesine tıklayın ve **All Apps > Epson Software > FAX Utility** öğesini seçin.

Windows 10

Başlat düğmesine tıklayın ve **Epson Software > FAX Utility** öğesini seçin.

Windows 8.1/Windows 8

Arama kutusuna uygulama adını girin ve ardından görüntülenen simgeyi seçin.

Windows 7

Başlat düğmesine tıklayın ve **Tüm Programlar (ya da Programlar) > Epson Software > FAX Utility** öğesini seçin.

Mac OS Üzerinde Başlatma

Apple menüsü > **Yazıcılar ve Tarayıcılar** (veya **Yazdır ve Tara, Yazdır ve Faks**) kısmından **Sistem Tercihleri** (veya **Sistem Ayarları**) öğesini seçin ve sonra yazıcıyı (FAKS) çift tıklayın. **Seçenekler ve Sarf Malzemeleri > Yardımcı Program > Yazıcı Yardımcı Programını Aç** öğesini tıklayın.

İlgili Bilgi

- ➔ [“Bilgisayardan bir Faks Gönderme” sayfa 263](#)
- ➔ [“Bilgisayarda Faksları Alma” sayfa 267](#)

Faks Göndermek İçin Uygulama (PC-FAX Sürücüsü)

PC-FAX sürücüsü, başka bir uygulamada oluşturulan bir belgeyi doğrudan bilgisayardan faks olarak göndermenizi sağlayan bir uygulamadır. PC-FAX sürücüsü FAX Utility programı kurulduğunda yüklenir. Ayrıntılar için uygulamanın yardımına bakın.

Not:

- Windows Server işletim sistemleri desteklenmemektedir.
- PC-FAX sürücüsünün yüklü olup olmadığını kontrol edin. Aşağıdaki “Windows’tan Erişim” veya “Mac OS’ten Erişim” konularına bakın.
- İşlem, belgeyi oluşturmak için kullandığımız uygulamaya göre farklılık gösterir. Ayrıntılar için uygulamanın yardımına bakın.

Windows’tan Erişim

Uygulamada **Dosya** menüsünde **Yazdır** veya **Yazıcı Ayarları** öğesini seçin. Yazıcınızı (FAKS) seçin ve ardından **Tercihler** veya **Özellikler**’e tıklayın.

Mac OS’tan Erişim

Uygulamada **Dosya** menüsünden **Yazdır**’ı seçin. Yazıcınızı (FAKS) **Yazıcı** ayarı olarak seçin ve ardından açılır menüden **Faks Ayarları** veya **Alıcı Ayarları**’nı seçin.

İlgili Bilgi

- ➔ [“Bilgisayardan bir Faks Gönderme” sayfa 263](#)

Yazıcı İşlemlerini Yapılandırma İçin Uygulama (Web Config)

Web Config, Microsoft Edge ve Safari gibi bir web tarayıcıda bilgisayar veya akıllı cihaz üzerinde çalışan bir uygulamadır. Yazıcı durumunu onaylayabilir ya da ağ servisini ve yazıcı ayarlarını değiştirebilirsiniz. Web Config uygulamasını kullanmak için yazıcı ve bilgisayar ya da cihazı aynı ağa bağlayın.

Aşağıdaki tarayıcılar desteklenmektedir. En son sürümü kullanın.

Microsoft Edge, Firefox, Chrome, Safari

Not:

Web Config uygulamasını çalıştırırken yönetici parolasını girmeniz istenebilir. Daha fazla ayrıntı için aşağıdaki ilgili bilgiler bölümüne bakın.

İlgili Bilgi

- ➔ [“Yönetici Parolasının Varsayılan Değeri” sayfa 19](#)

Bir Web Tarayıcısında Web Config Çalıştırma

1. Yazıcının IP adresini kontrol edin.

Yazıcının ana ekranındaki ağ simgesini seçin ve sonra yazıcının IP adresini onaylamak için etkin bağlantı yöntemini seçin.

Not:

Ağ bağlantı raporunu yazdırarak da IP adresini kontrol edebilirsiniz.

2. Bir bilgisayardan ya da mobil cihazdan bir Web tarayıcısını başlatın ve ardından yazıcının IP adresini girin.

Biçim:

IPv4: http://yazıcının IP adresi/

IPv6: http://[yazıcının IP adresi]/

Örnekler:

IPv4: http://192.168.100.201/

IPv6: http://[2001:db8::1000:1]/

Not:

Mobil cihazları kullanarak, ayrıca Epson Smart Panel ürün bilgi ekranından Web Config ögesini çalıştırabilirsiniz.

Yazıcı HTTPS'ye erişirken kendinden imzalı sertifika kullandığından, Web Config'i başlattığınızda tarayıcıda bir uyarı görüntülenir; bu, bir sorun olduğunu göstermez ve güvenle yoksayılabilir.

İlgili Bilgi

- ➔ [“Ağ Bağlantısı Raporu Yazdırma” sayfa 62](#)
- ➔ [“Epson Smart Panel Kullanarak Yazdırma” sayfa 198](#)

Kendinden İmzalı Sertifika Alma (Windows)

Kendinden imzalı bir sertifikayı aldıktan sonra, tarayıcınız Web Config'i başlatırken uyarı görüntülemeyi durdurur. Kendinden imzalı sertifikalara ilişkin ayrıntılar ve güvenlik önlemleri için yöneticinize başvurun.

Not:

- Kendinden imzalı sertifikayı alma yöntemi, ortamınıza bağlıdır.*
- Çalıştırma yöntemi, işletim sistemi sürümüne bağlı olarak farklılık gösterebilir.*

1. Web Config'e erişmek için tarayıcınıza yazıcının IP adresini girin.
2. **Ağ Güvenliği** sekmesini seçin.
3. **İndir** ögesine tıklayın,
Kendinden imzalı sertifika indirilir.
4. İndirilen sertifikaya çift tıklayın ve **Sertifikayı Yükle** ögesini seçin.
5. Görüntülenen **Sertifika Alma Sihirbazına Hoş Geldiniz** ekranında **Yerel Makine**'yi seçin.
6. **İleri** ögesine tıklayın ve görüntülenen ekranda **Evet**'e tıklayın.
7. **Sertifika Deposu** ekranında, **Tüm sertifikaları aşağıdaki depoya yerleştir** ögesini seçin.

8. **Gözet**'a tıklayın, **Güvenilir Kök Sertifika Yetkilileri**'ni seçin ve ardından **Tamam**'a tıklayın.
9. **Sertifika Deposu** ekranında **İleri**'ye tıklayın.
10. **Sertifika Alma Sihirbazı Tamamlanıyor** ekranında, ayarları kontrol edin ve **Bitir**'e tıklayın.
11. Tamamlamak için bir sonraki ekranda **Tamam**'a tıklayın.
Alınan kendinden imzalı sertifikayı yansıtmak için tarayıcınızı yeniden başlatın.

İlgili Bilgi

- ➔ [“Bir Web Tarayıcısında Web Config Çalıştırma” sayfa 391](#)
- ➔ [“Dijital Sertifikasyon Hakkında” sayfa 487](#)

Kendinden İmzalı Sertifika Alma (Mac OS)

Kendinden imzalı bir sertifikayı aldıktan sonra, tarayıcınız Web Config'i başlatırken uyarı görüntülemeyi durdurur. Kendinden imzalı sertifikalara ilişkin ayrıntılar ve güvenlik önlemleri için yöneticinize başvurun.

Not:

- Kendinden imzalı sertifikayı alma yöntemi, ortamınıza bağlıdır.*
- Çalıştırma yöntemi, işletim sistemi sürümüne bağlı olarak farklılık gösterebilir.*

1. Web Config'e erişmek için tarayıcınıza yazıcının IP adresini girin.
2. **Ağ Güvenliği** sekmesini seçin.
3. **İndir** ögesine tıklayın,
Kendinden imzalı sertifika indirilir.
4. İndirilen sertifikaya çift tıklayın.
Anahtarlık Erişimi, alınan kendinden imzalı sertifika ile başlar.
5. **Anahtarlık Erişimi** ekranında **Sertifikalar**'a tıklayın ve alınan sertifikaya çift tıklayın.
6. Görüntülenen ekranda aşağıdaki öğeleri seçin.
Güven > Bu sertifikayı kullanırken > Her Zaman Güven
7. Almayı tamamlamak için ekranı kapatın.
Alınan kendinden imzalı sertifikayı yansıtmak için tarayıcınızı yeniden başlatın.

Yazılım ve Bellenimi Güncelleme İçin Uygulama (Epson Software Updater)

Epson Software Updater, yeni yazılımı yükleyen ve Internet üzerinden bellenimi güncelleyen bir uygulamadır. Güncelleme bilgilerini düzenli olarak kontrol etmek istiyorsanız Epson Software Updater Otomatik Güncelleme Ayarları içinde güncellemeleri kontrol etmek için aralığı ayarlayabilirsiniz.

Not:

Windows Server işletim sistemleri desteklenmemektedir.

Windows Üzerinde Başlatma

Windows 11

Başlat düğmesine tıklayın ve ardından **Tüm uygulamalar > EPSON Software > Epson Software Updater** ögesini seçin.

Windows 10

Başlat düğmesini tıklatın ve ardından **EPSON Software > Epson Software Updater** ögesini seçin.

Windows 8.1/Windows 8

Arama kutusuna uygulama adını girin ve ardından görüntülenen simgeyi seçin.

Windows 7

Başlat düğmesini tıklatın ve ardından **Tüm Programlar > EPSON Software > Epson Software Updater** ögesini seçin.

Not:

*Epson Software Updater uygulamasını, masaüstünde bulunan görev çubuğundaki yazıcı simgesine tıklayıp **Yazılım Güncelleme** ögesini seçerek de başlatabilirsiniz.*

Mac OS Üzerinde Başlatma

Git > Uygulamalar > Epson Software > Epson Software Updater ögesini seçin.

İlgili Bilgi

➔ [“Uygulamaları Ayrı Ayrı Yükleme” sayfa 283](#)

Ağdaki Aygıtı Ayarlama Uygulaması (EpsonNet Config)

EpsonNet Config, ağ arayüzü adresleri ve protokollerini belirlemenizi sağlayan bir uygulamadır. Daha fazla ayrıntı için EpsonNet Config için çalıştırma kılavuzuna veya uygulamanın yardımına bakın.

Windows üzerinde Başlatma

Windows 11

Başlat düğmesine tıklayın ve ardından **Tüm uygulamalar > EpsonNet > EpsonNet Config** ögesini seçin.

Windows 10/Windows Server 2022/Windows Server 2019/Windows Server 2016

Başlat düğmesine tıklayın ve ardından **EpsonNet > EpsonNet Config** ögesini seçin.

Windows 8.1/Windows 8/Windows Server 2012 R2/Windows Server 2012

Arama kutusuna uygulama adını girin ve ardından görüntülenen simgeyi seçin.

Windows 7/Windows Server 2008 R2/Windows Server 2008

Başlat düğmesine tıklayın ve **Tüm Programlar** ya da **Programlar > EpsonNet > EpsonNet Config SE > EpsonNet Config** ögesini seçin.

Mac OS üzerinde Başlatma

Git > Uygulamalar > Epson Software > EpsonNet > EpsonNet Config SE > EpsonNet Config.

Ağda Aygıtları Yönetmek İçin Yazılım (Epson Device Admin)

Epson Device Admin, ağdaki aygıtı yöneten çok işlevli bir uygulama yazılımıdır.

Aşağıdaki işlevler kullanılabilir.

- Segment üzerinden en fazla 2000 yazıcı veya tarayıcı izleyin veya yönetin
- Sarf malzemeleri veya ürün durumu gibi ayrıntılı bir rapor yapın
- Ürün belenimini güncelleyin
- Aygıtı ağa tanıttın
- Birleşik ayarları birden fazla aygıtı uygulayın.

Epson Device Admin ögesini Epson destek web sitesinden indirebilirsiniz. Daha fazla bilgi için Epson Device Admin dokümantasyonuna veya yardıma bakın.

Epson Kimlik Doğrulama Sistemi (Epson Print Admin)

Epson Print Admin, Epson cihazlarını yönetmenize olanak tanıyan, ayrıca maliyet düşürmeyi ve operasyonel verimliliği destekleyerek güvenliği sağlayan bir kimlik doğrulama sistemidir. Aşağıda listelenen özellikler vardır.

Daha fazla bilgi için satıcınıza başvurun.

- Cihazın kimliğini doğruladıktan sonra yazdırma.
- Kullanıcıların cihaza erişebileceği cihazları, işlevleri ve zaman dilimlerini sınırlama.
- Kayıtları tüm kullanıcılarda ve cihazlarda saklamak.
- Tarama ayarlarını önceden kaydederek daha az adımda tarama gerçekleştirme.
- Active Directory veya LDAP sunucusundaki kullanıcı bilgilerini kullanarak kullanıcıları kaydetme.

EPA Advanced Workflows

Bu, Epson Print Admin'in işlevselliğini genişletmek için bir seçenektir. EPA Advanced Workflows ile ön ayarlı taramada aşağıdaki işlevleri kullanabilirsiniz.

Daha fazla bilgi için satıcınıza başvurun.

- Kayıtlı dosya adlarını özelleştirme
- Aranabilir PDF'ler oluşturma
- Taranan dosyaları sıralama
- Tarama sırasında bilgi çıktısı alma

Ayarlar Menüsü Listesi

Çeşitli ayarları yapmak için yazıcının ana ekranında **Ayarlar** ögesini seçin.

Özellik adları ve ayar menüsü öğeleri, donanım yazılımı sürümüne bağlı olarak değişebilir.

Genel Ayarlar

Kontrol panelindeki menüleri aşağıda açıklandığı gibi seçin.

Ayarlar > Genel Ayarlar

Temel Ayarlar

Kontrol panelindeki menüleri aşağıda açıklandığı gibi seçin.

Ayarlar > Genel Ayarlar > Temel Ayarlar

LCD Parlaklığı:

LCD ekranın parlaklığını ayarlayın.

Sesler:

Sessiz:

Açık öğesini **Düğmeye Basma** tarafından yayımlananlar gibi sesi kapatmak için seçin.

Normal mod:

Düğmeye Basma gibi ses düzeyini seçin.

Faksla:

Aşağıdaki faks işlevleri için ses düzeyini seçin.

Zil Sesi:

Yazıcı bir faks aldığı sıradaki ses düzeyini ayarlayın.

Tamamlanma Bildirimini Al:

Faks alımı tamamlandığı sıradaki ses düzeyini ayarlayın.

Tamamlanma Bildirimini Yazdır:

Alınan faksın yazdırılması tamamlandığı sıradaki ses düzeyini ayarlayın.

Alıcı:

Yazıcı faksı gönderdiğinde arama sesi için ses düzeyini ayarlayın.

Tamamlanma Bildirimini Gönder:

Faksın gönderilmesi tamamlandığı sıradaki ses düzeyini ayarlayın.

Düğmeye Basma:

Kontrol panelinde ekrandaki öğelere dokunurken ses düzeyini ayarlayın.

ADF Belge Seti:

Orijinaller ADF'ye yerleştirildiğinde ses düzeyini ayarlayın.

Tamamlandı Bildirimi:

İşlemler doğru şekilde tamamlandığında ses seviyesini ayarlayın.

Hata sesi:

Bir hata oluştuğunda ses düzeyini ayarlayın.

Hata Mesajını Yinele:

Bir hata tonu için sesin tekrarlanıp tekrarlanmayacağını ayarlayın.

Ses Türü:

Ses türünü ayarlayın.

Sessiz Mod:

Sessiz Mod içinde ses ayarlarını yapın.

Faksla:

Aşağıdaki faks işlevleri için ses düzeyini seçin.

Zil Sesi:

Yazıcı bir faks aldığı sıradaki ses düzeyini ayarlayın.

Tamamlanma Bildirimini Al:

Faks alımı tamamlandığı sıradaki ses düzeyini ayarlayın.

Tamamlanma Bildirimini Yazdır:

Alınan faksın yazdırılması tamamlandığı sıradaki ses düzeyini ayarlayın.

Alıcı:

Yazıcı faksı gönderdiğinde arama sesi için ses düzeyini ayarlayın.

Tamamlanma Bildirimini Gönder:

Faksın gönderilmesi tamamlandığı sıradaki ses düzeyini ayarlayın.

Düğmeye Basma:

Kontrol panelinde ekrandaki öğelere dokunurken ses düzeyini ayarlayın.

ADF Belge Seti:

Orijinaller ADF'ye yerleştirildiğinde ses düzeyini ayarlayın.

Tamamlandı Bildirimi:

İşlemler doğru şekilde tamamlandığında ses seviyesini ayarlayın.

Hata sesi:

Bir hata oluştuğunda ses düzeyini ayarlayın.

Hata Mesajını Yinele:

Bir hata tonu için sesin tekrarlanıp tekrarlanmayacağını ayarlayın.

Ses Türü:

Ses türünü ayarlayın.

Uyku Zmnlaycısı:

Yazıcı herhangi bir işlem gerçekleştirmediğinde uyku moduna (enerji tasarrufu modu) girmek için geçecek süreyi ayarlayın. Ayarlanan süre geçtiğinde LCD ekran kararır.

Uykudan Uyan:

Uyandırmak İçin LCD Ekranı Dokunun:

Dokunmatik panele dokunarak uyku modundan (enerji tasarrufu modu) geri dönmek için **Açık** ögesini seçin. Bu kapalıyken, yazıcıyı uyandırmak için kontrol panelindeki bir düğmeye basmanız gerekir. Bu özelliği kapatmak, yabancı cisimlerin ekrana dokunmasından kaynaklanan istenmeyen işlemleri önler. Bu özellik açık olduğu süre boyunca bir süre de ayarlayabilirsiniz.

Kapanma Zamanı:

Ürününüz, satın alındığı konuma bağlı olarak bu özelliğe veya **Kapatma Ayarları** özelliğine sahip olabilir.

Bu ayarı belirtilen süre kadar kullanılmadığında yazıcıyı otomatik kapatmak için seçin. Güç yönetimi uygulanmadan önceki süreyi ayarlayabilirsiniz. Herhangi bir artış, ürünün enerji verimliliğini düşürür. Herhangi bir değişiklik yapmadan önce lütfen çevreyi düşünün.

Kapatma Ayarları:

Ürününüz, satın alındığı konuma bağlı olarak bu özelliğe veya **Kapanma Zamanı** özelliğine sahip olabilir.

Etkin Değilse Kapat:

Bu ayarı belirtilen süre kadar kullanılmadığında yazıcıyı otomatik kapatmak için seçin. Güç yönetimi uygulanmadan önceki süreyi ayarlayabilirsiniz. Herhangi bir artış, ürünün enerji verimliliğini düşürür. Herhangi bir değişiklik yapmadan önce lütfen çevreyi düşünün.

Bağlantı Kesilirse Kapat:

LINE bağlantı noktasını da içermek üzere tüm bağlantı noktalarının bağlantısı kesildikten belirli bir süre sonra yazıcıyı kapatmak için bu ayarı seçin. Bu özellik bölgenize bağlı olarak kullanılamayabilir.

Belirtilen süre için aşağıdaki web sitesine bakın.

<https://www.epson.eu/energy-consumption>

Tarih/Saat Ayarları:

Tarih/Saat:

Güncel tarih ve saati girin.

Yaz Saati:

Bölgeniz için geçerli yaz saati ayarını seçin.

Zaman Farkı:

Yerel saatiniz ile UTC (Koordineli Evresel Saat) arasındaki saat farkını girin.

Dil/Language: 

LCD ekranda kullanılan dili seçin.

Başlangıç Ekranı: 

Yazıcı açıldığında ve **Çalışma Zaman Aşımı** etkinleştirildiğinde LCD ekranda görüntülenen ilk menüyü belirtin.

Ana Ekranı Düzenle: 

LCD ekrandaki simgelerin düzenini değiştirin. Ayrıca simgeleri ekleyebilir, kaldırabilir ve taşıyabilirsiniz.

Düzen:

Ana ekranın düzenini seçin.

Simge Ekle:

Ana ekrana bir simge ekleyin.

Simge Kaldır:

Ana ekrandan bir simge kaldırın.

Simge Taşı:

Ana ekranda bir simge taşıyın.

Hızlı İşlemler:

Ana ekrana kopyalama veya tarama için ön ayarları yükleyen bir kısayol simgesi eklediyseniz, bu ayarı kullanabilirsiniz. Kopyalama veya tarama, ana ekrandaki kısayol simgesine dokunulduğunda hemen başlar.

Varsayılan Simge Gösterimine Geri Al:

Ana ekran simgeleri görüntüsünü varsayılanlarına sıfırlayın.

Çalışma Zaman Aşımı: 

Belirli bir süre için hiç işlem gerçekleştirilmediğinde başlangıç ekranına dönmek için **Açık** ögesini seçin. Kullanıcı kısıtlamaları uygulandığında ve belirtilen bir süre için hiç işlem gerçekleştirilmediğinde, oturumunuz kapatılır ve ilk ekrana dönersiniz.

Klavye:

LCD ekrandaki klavye düzenini değiştirin.

Varsayılan Ekran (Job/Status): 

 düğmesine bastığınızda görüntülemek istediğiniz varsayılan bilgileri seçin.

Orijinal Boyut Oto Algılama Seçeneği: 

Kağıt Boyutu Otomatik Algılama için önceliği ayarlayın.

ADF ve tarayıcı camı, kağıt boyutunu otomatik olarak algılayan sensörlerle donatılmıştır. Ancak, sensörlerin özellikleri nedeniyle benzer boyutlar tanımlanamaz ve çoğunlukla Çin'de kullanılan K boyutlu kağıt, yazıcının ilk durumunda doğru şekilde tanınmaz. Sık sık K boyutlu kağıt

kullanıyorsanız, **K Boyut Önceliği** ögesini seçin. Orijinal boyut, yaklaşık boyut yerine K boyutu olarak tanınacaktır. Kağıdın boyutuna ve yönüne bağlı olarak, başka bir yaklaşık boyut olarak algılanabilir. Ancak, kullandığınız işleve bağlı olarak K boyutu otomatik olarak algılanmayabilir. Örneğin, bir uygulama kullanarak tarama yaparken ve bir bilgisayara kaydederken, K boyutunun otomatik olarak algılanıp algılanmayacağı, uygulama yazılımının davranışına bağlıdır.

İlgili Bilgi

➔ “Karakterleri Girme” sayfa 33

Yzc Ayarları

Kontrol panelindeki menüleri aşağıda açıklandığı gibi seçin.

Ayarlar > Genel Ayarlar > Yzc Ayarları

Kağıt Kaynağı Ayarları:

Kâğıt Ayarı:

Yüklediğiniz kağıt boyutu ve kağıt türünü belirtmek için kağıt kaynağını seçin. **Kağıt Boyutu Otomatik Algılama** etkinleştirildiğinde, yazıcı yüklediğiniz kağıt boyutunu algılar.

Kağıt tepsisi önceliği:

Kağıt tepsisine yüklenen kağıda yazdırma önceliği vermek için **Açık** ögesini seçin.

A4/Otomatik Kağıt Geçişi:

Letter olarak ayarlanmış kağıt kaynağı olmadığında A4 boyutta olarak ayarlanmış kağıt kaynağından kağıt beslemek için **Açık** ögesini seçin veya A4 olarak ayarlanmış kağıt kaynağı olmadığında Letter boyut olarak ayarlanmış kağıt kaynağından besleyin.

Oto Seçme Ayarları:

Kağıt bittiğinde, kağıt otomatik olarak yazdırma işlerinin kağıt ayarlarıyla aynı ayarlara sahip bir kağıt kaynağından beslenir. Fotokopi, faks veya diğer işlevlerin her birine yönelik olarak her bir kağıt kaynağı için otomatik seçimi ayarlayabilirsiniz. Her şeyi kapalı olarak ayarlayamazsınız.

Bu ayar, yazdırma işleri için kağıt ayarlarında belirli bir kağıt kaynağı seçtiğinizde devre dışı bırakılır. Yazıcı sürücüsünün **Ana** sekmesindeki kağıt türü ayarına bağlı olarak, kağıt otomatik beslenmeyebilir.

Kağıt Bittiğinde Otomatik Seçim: Kopya İçin:

Kağıt bittiğinde kağıt bulunan diğer kağıt kaynağından otomatik olarak kağıt beslemesi yapmak için bu özelliği etkinleştirin. Bu, kopyalama sırasında geçerlidir. **Oto Seçme Ayarları** içinden seçilmemiş bir kağıt kaynağından veya kağıdın belirtilen kağıt kaynağından farklı ayarlara sahip olması nedeniyle otomatik olarak kağıt beslemesi yapılamaz.

Bu işlev aşağıdaki durumlarda uygulanmaz.

Kopyalama yaparken **Oto Seçme Ayarları** içinden seçilmemiş bir kağıt kaynağı kullanırken.

Hata Uyarısı:

Kağıt Byt Uyarısı:

Seçili kağıt boyutu yüklenen kağıtla eşleşmediğinde bir hata mesajı görüntülemek için **Açık** ögesini seçin.

Kağıt Türü Uyarısı:

Seçili kağıt türü yüklenen kağıtla eşleşmediğinde bir hata mesajı görüntülemek için **Açık** ögesini seçin.

Kâğıt Ayarı Otomatik Görüntüle:

Kağıt kaynağında kağıt yüklerken **Açık** ekranını görüntülemek için **Kâğıt Ayarı** ögesini seçin. Bu özelliği devre dışı bırakırsanız, AirPrint kullanarak iPhone, iPad veya iPod touch'tan yazdıramazsınız.

Kullanıcı Tanımlı Kâğıt Boyutu Listesi:

Kullanıcı tanımlı boyut düzenlemeyi değiştirebilirsiniz. Düzensiz boyutta kağıda sık sık yazdırıyorsanız bu kullanışlıdır.

Basım Dili:

USB:

USB arabirimi için yazdırma dilini seçin.

Ağ:

Ağ arabirimi için yazdırma dilini seçin.

Genel Yazdırma Ayrıları:

Yazıcı sürücüsünü kullanmadan bir harici aygıtı ile yazdırma yaptığınızda bu yazdırma ayarları uygulanır. Yazıcı sürücüsünü kullanarak yazdırırken ofset ayarları uygulanır.

Üst Ofset:

Kağıdın üst kenar boşluğunu ayarlayın.

Sol Ofset:

Kağıdın sol kenar boşluğunu ayarlayın.

Arkada Üst Ofset:

2 taraflı yazdırma gerçekleştirirken sayfanın arka kısmı için üst kenar boşluğunu ayarlayın.

Arkada Sol Ofset:

2 taraflı yazdırma gerçekleştirirken sayfanın arka kısmı için sol kenar boşluğunu ayarlayın.

Kğıt Gnşlğ Kontrolü:

Yazdırmadan önce kağıt genişliğini kontrol etmek için **Açık** ögesini seçin. Bu, kağıt boyutu ayarı yanlış ayarlandığında kağıdın kenarlarının dışına yazdırmayı önler, ancak bu yazdırma hızını düşürebilir.

Boş Sayfayı Atla:

Kağıt tasarrufu yapmak için yazdırma verilerindeki boş sayfaları otomatik olarak atlar.

Renk Düzeltme:

Renk Düzeltme:

Parlaklık ve kontrast gibi ayarları yapın ve harici aygıttan yazdırırken renk düzeltme işlemini gerçekleştirin. Bu özellik Açık olduğunda, yazıcı renk düzeltme ayarları standart yazıcı sürücüsünün ayarlarından önceliklidir.

Parlaklık:

Resmin parlaklığını ayarlayın.

Kontrast:

Resmin parlak ve koyu bölümleri arasındaki farkı ayarlayın.

Doygunluk:

Resmin canlılığını ayarlayın.

Kırmızı Dengesi:

Kırmızı renk tonunu ayarlayın. Bu değeri artırırken, ton kırmızı olarak düzeltilir. Azalırken kırmızının tamamlayıcı rengi olan açık mavi olarak düzeltilir.

Yeşil Dengesi:

Yeşil renk tonunu ayarlayın. Bu değeri artırırken, ton yeşil olarak düzeltilir. Azalırken yeşilin tamamlayıcı rengi olan eflatun olarak düzeltilir.

Mavi Dengesi:

Mavi renk tonunu ayarlayın. Bu değeri artırırken, ton mavi olarak düzeltilir. Azalırken mavinin tamamlayıcı rengi olan sarı olarak düzeltilir.

PDL Baskı Yplandırması:

Genel Ayarlar:

Kağıt Boyutu:

Yazdırmak için varsayılan kağıt boyutunu seçin.

Kağıt Türü:

Yazdırma için varsayılan kağıt türünü seçin.

Yön:

Yazdırma için varsayılan yönü seçin.

Kalite:

Baskı kalitesini seçin.

Mürekkep Tasarrufu Modu:

Yazdırma yoğunluğunu azaltarak mürekkep tasarrufu için **Açık** öğesini seçin.

Baskı Emri:

İlk sayfadan veya son sayfadan yazdırma sırasını seçin.

Son Sayfa Üstte:

Dosyanın ilk sayfasından yazdırmaya başlar.

İlk Sayfa Üstte:

Dosyanın son sayfasından yazdırmaya başlar.

Kopya Sayısı:

Yazdırılacak kopya sayısını ayarlayın.

CiltKenarBoşl.:

Ciltleme konumunu seçin.

Otomatik Kâğıt Çıkarma:

Bir yazdırma işi sırasında yazdırma durduğunda kağıdı otomatik çıkarmak için **Açık** ögesini seçin.

2 Taraflı Yazdırma:

2 taraflı yazdırma gerçekleştirmek için **Açık** ögesini seçin.

PCL Menüsü:

PCL yazdırma için ayarları yapın.

Yazı Tipi Kaynağı:

Yerleşik:

Yazıcıda önceden yüklü bir yazı tipini kullanmak için seçin.

İndirme:

İndirdiğiniz bir yazı tipini kullanmak için seçin.

Font Number:

Varsayılan Yazı Tipi Kaynağı için varsayılan yazı tipi numarasını seçin. Kullanılabilir numara, yaptığınız ayarlara bağlı olarak değişir.

Aralk:

Yazı tipi ölçeklenebilirse ve sabit aralığa sahipse varsayılan yazı tipi aralığını ayarlayın. 0,01 artışlarla 0,44 ile 99,99 cpi (inç başına karakter) arasında seçim yapabilirsiniz.

Yazı Tipi Kaynağı veya Font Number ayarlarına bağlı olarak bu öge görünmeyebilir.

Nokta Bytu:

Yazı tipi ölçeklenebilirse ve orantılıysa varsayılan yazı tipi yüksekliğini ayarlayın. 4,00 ile 999,75 nokta arasında seçim yapabilir ve 0,25 kademeli olarak artırabilirsiniz.

Yazı Tipi Kaynağı veya Font Number ayarlarına bağlı olarak bu öge görünmeyebilir.

Simge Kümesi:

Varsayılan sembol kümesini seçin. **Yazı Tipi Kaynağı** ve **Font Number** ayarında seçtiğiniz yazı tipi yeni sembol kümesi ayarında kullanılamıyorsa, **Yazı Tipi Kaynağı** ve **Font Number** ayarları otomatik olarak varsayılan değer IBM-US ile değiştirilir.

Satır:

Seçilen kağıt boyutu ve yönü için satır sayısını ayarlayın. Bu, satır aralığının (VMI) değişmesine de neden olur ve yeni VMI değeri yazıcıya kaydedilir. Yani bu, sayfa boyutu veya yönü ayarlarında yapılan sonraki değişikliklerin kayıtlı VMI'ya dayalı olarak Form değerinde değişikliklere neden olduğu anlamına gelir.

CR İşlevi:

Belirli bir işletim sisteminden bir sürücü ile yazdırırken satır başı komutunu seçin.

LF İşlevi:

Belirli bir işletim sisteminden bir sürücü ile yazdırırken satır besleme komutunu seçin.

Kâğıt Kaynağı Atama:

Kağıt kaynağı seçme komutu atamasını ayarlayın. **4** seçildiğinde, komutlar HP LaserJet 4 ile uyumlu olarak ayarlanır. **4K** seçildiğinde, komutlar HP LaserJet 4000, 5000 ve 8000 ile uyumlu olarak ayarlanır. **5S** seçildiğinde, komutlar HP LaserJet 5S ile uyumlu olarak ayarlanır.

PS Menüsü:

PS yazdırma için ayarları yapın.

Hata Sayfası:

PostScript veya PDF yazdırma sırasında bir hata oluşursa durumu gösteren bir sayfayı yazdırmak için **Açık** ögesini seçin.

Renklendirme:

PostScript yazdırma için renk modunu seçin.

İkili:

İkili resimler içeren verileri yazdırırken **Açık** ögesini seçin. Yazıcı sürücüsü ayarı ASCII olarak ayarlanırsa bile uygulama ikili verileri gönderebilir ancak bu özellik etkinleştirildiğinde verileri yazdırabilirsiniz.

PDF Sayfa Boyutu:

Bir PDF dosyası yazdırırken kağıt boyutunu seçin.

Oto Hata Çzcu:

2 taraflı yazdırma hatası veya bir bellek dolu hatası oluştuğunda gerçekleştirilecek eylemi seçin.

Açık

Bellek dolu hatası oluştuğunda bir uyarı görüntüler ve 2 taraflı yazdırma hatası oluşursa tek taraflı moda yazdırır veya yalnızca yazıcının işleyebildiğini yazdırır.

Kplı

Bir hata mesajı görüntüler ve yazdırmayı iptal eder.

Bellek Aygıtı Arayüzü:

Bellek cihazınıza erişime izin verecek şekilde ayarları yapın.

Bellek Aygıtı:

Yazıcının takılı bir bellek cihazına erişmesini sağlamak için **Etkin** ögesini seçin. **Dvr dışı** ögesini seçerseniz, bellek aygıtındaki verileri okuyamaz, yazdıramaz veya yazıcıyla verileri bellek aygıtına kaydedemezsiniz. Bu, gizli belgilerin yasa dışı bir şekilde kaldırılmasını önleyecektir.

Dosya Paylaşımı:

USB bağlantılı bir bilgisayardan veya ağa bağlı bir bilgisayardan bellek cihazına yazma erişimi verilip verilmeyeceğini seçin.

Kalın Kağıt:

Çıktılarınıza mürekkep bulaşmasını önlemek için **Açık** ögesini seçin, ancak bu yazdırma hızını düşürebilir.

Sessiz Mod:

Yazdırma sırasında gürültüyü azaltmak için **Açık** ögesini seçin, ancak bu yazdırma hızını düşürebilir. Seçtiğiniz kağıt türüne ve yazdırma kalitesi ayarlarına bağlı olarak, yazıcının gürültü düzeyinde hiç fark olmayabilir. Çalışma gürültüsünü azaltmaya öncelik vermek için **Açık** seçeneğini belirleyin. Yazdırma hızına öncelik atamak için **Açık (Düşük Seviye)** ögesini seçin.

Mürekkep kuruma süresi: 2 taraf yazdırma:

2 taraflı yazdırma işlemi gerçekleştirirken kullanmak istediğiniz mürekkep kurutma süresini seçin. Yazıcı bir tarafa yazdırdıktan sonra, diğer tarafa yazdırmadan önce kurumaması için bir süre bekler. Çıktınız lekeli ise, süre ayarını artırın.

Çift Yönlü:

Yazdırma yönünü değiştirmek için **Açık** ögesini seçin; Yazdırma kafası sola veya sağa hareket ettiğinde yazdırır. Çıktınızdaki dikey veya yatay çizgiler bulanık ya da yanlış hizalanmış görünürse bu özelliğin devre dışı bırakılması sorunu çözebilir; ancak bu işlem yazdırma hızını düşürebilir.

PC Bağlantısı USB üzerinden:

USB ile bağlanırken bir bilgisayarın yazıcıya erişmesine izin vermek için **Etkin** ögesini seçin. **Dvr dışı** seçildiğinde, ağ bağlantısı üzerinden gönderilmeyen yazdırma ve tarama kısıtlanır.

USB I/F Zaman Aşımı Ayarı:

Yazıcı, bir PostScript yazıcı sürücüsünden veya PCL yazıcı sürücüsünden bir yazdırma işi aldıktan sonra bilgisayarla USB iletişimini sonlandırmadan önce geçmesi gereken saniye olarak süre uzunluğunu belirtin. PostScript yazıcı sürücüsünden veya PCL yazıcısı sürücüsünden iş sonlandırma açık bir şekilde tanımlanmadıysa, sonsuz USB iletişimine neden olabilir. Bu durumda yazıcı, belirtilen süre geçtikten sonra iletişimi sonlandırır. İletişimi sonlandırmak istemiyorsanız 0 (sıfır) girin.

İlgili Bilgi

➔ “Kağıt Yükleme” sayfa 146

➔ “Kolay Ayarları Kullanarak Yazdırma” sayfa 157

- ➔ “Bellek Aygıtından JPEG Dosyaları Yazdırma” sayfa 200
- ➔ “Bellek Aygıtından TIFF Dosyaları Yazdırma” sayfa 201

Ağ Ayarları

Kontrol panelindeki menüleri aşağıda açıklandığı gibi seçin.

Ayarlar > Genel Ayarlar > Ağ Ayarları

Wi-Fi Ayarı:

Yönlendirici:

Wi-Fi Kurulum Sihirbazı:

SSID ve parolayı girerek Wi-Fi ayarlarını yapar.

Düğme Kurulumu (WPS):

Düğme Kurulumu (WPS) ile Wi-Fi ayarlarını yapar.

Diğerleri:

- PIN Kodu Kurulumu (WPS)
PIN Kodu Kurulumu (WPS) göre Wi-Fi ayarlarını yapar.
- Wi-Fi Otomatik Bağlantısı
Bilgisayar veya akıllı cihaz üzerindeki Wi-Fi bilgilerini kullanarak Wi-Fi ayarlarını yapar.
- Wi-Fi'ı Devre Dışı Bırak
Wi-Fi'ı devre dışı bırakır. Altyapı bağlantılarının bağlantısı kesilecektir.

Wi-Fi Direct:

 (Menü) :

- Ağ Adını Değiştir
Wi-Fi Direct SSID'yi (ağ adı) değiştirir.
- Şifreyi Değiştir
Wi-Fi Direct bağlantısının parolasını değiştirir.
- Frekans Aralığını Değiştir
Wi-Fi Direct bağlantısı için frekans bandını seçin. Frekansın değiştirilmesi bağlı cihazın bağlantısını keser.
Bu kanalların kullanılabilirliği ve ürünün bu kanallar üzerinden dış mekanda kullanımı konuma göre değişir.
<http://support.epson.net/wifi5ghz/>
- Wi-Fi Direct işlevini devre dışı bırak
Wi-Fi Direct işlevini devre dışı bırakır.
- Varsayılan Ayarları Geri Yükle
Wi-Fi Direct ayarlarını geri yükler.

Diğer Yöntemler:

iOS

Wi-Fi Direct kullanarak bağlanmak için iPhone, iPad, or iPod touch'ınızdan QR kodunu okur.

Diğer İşletim Sistemli Aygıtlar

SSID ve parolayı girerek Wi-Fi Direct ayarlarını yapar.

Kablolu LAN Ayarı:

Bir LAN kablosu ve merkez kullanan bir ağ bağlantısı ayarlayın veya değiştirin. Bu kullanılırken, Wi-Fi bağlantıları devre dışı bırakılır.

Ağ Durumu:

Kablolu LAN/Wi-Fi Durumu:

Yazıcının ağ bilgilerini görüntüler.

Wi-Fi Direct Durumu:

Wi-Fi Direct ayar bilgilerini görüntüler.

E-posta Sncu Drmu:

Posta sunucusu ayar bilgilerini görüntüler.

Yazdırma Durumu Sayfası:

Bir ağ durumu sayfası yazdırır.

Ethernet, Wi-Fi, Wi-Fi Direct vb. hakkında bilgi, iki veya daha fazla sayfaya yazdırılır.

Bağlantı Kontrolü:

Geçerli ağ bağlantısını kontrol eder ve bir rapor yazdırır. Bağlantıda herhangi bir sorun varsa sorunu çözmek için rapora bakın.

Gelişmiş:

Aygıt Adı:

Cihaz adını 2 ila 53 karakter arasında herhangi bir adla değiştirir.

TCP/IP:

IP adresi statikse, IP ayarlarını yapılandırır.

Otomatik yapılandırma için, DHCP tarafından atanan IP adresini kullanın.

Manuel olarak ayarlamak için, **Manuel** seçeneğine geçin ve ardından, atamak istediğiniz IP adresini girin.

Proxy Sunucu:

Ağ ortamınızda bir proxy sunucusu kullanırken ve yazıcı için de ayarlamak istediğinizde bu seçeneği ayarlayın.

E-posta Sncsu:

E-posta iletme özelliğini kullanırken e-posta sunucusu bilgilerini ayarlayın ve bağlantıları test edin.

IPv6 Adresi:

IPv6 adreslemesinin etkinleştirilip etkinleştirilmeyeceğini ayarlar.

MS Ağ Paylaşımı:

Dosya paylaşımı özelliğini kullanmak istediğinizde bunu ayarlayın.

Bağlantı Hızı ve Çift Yönlü:

Uygun Ethernet hızını ve dupleks ayarını seçin. Otomatik dışında bir ayar seçerseniz, ayarın kullandığınız hubdaki ayarlara uyduğundan emin olun.

HTTP'yi HTTPS'ye yönlendir:

HTTP'den HTTPS'ye yeniden yönlendirmeyi etkinleştirir veya devre dışı bırakır.

IPsec/IP Filtreleme devre dışı bırak:

IPsec/IP filtresi ayarını devre dışı bırakır.

IEEE802.1X devre dışı bırak:

IEEE802.1X ayarını devre dışı bırakır.

iBeacon İletimi:

iBeacon iletim işlevini etkinleştirmeyi veya devre dışı bırakmayı seçin. Etkinleştirildiğinde, iBeacon etkin aygıtlardan yazıcıyı arayabilirsiniz.

İlgili Bilgi

- ➔ “SSID ve Parolayı Girerek Wi-Fi Ayarlarını Yapma” sayfa 60
- ➔ “Basmalı Düğme Kurulumu (WPS) ile Wi-Fi Ayarlarını Yapma” sayfa 61
- ➔ “PIN Kodu Ayarına (WPS) göre Wi-Fi Ayarlarını Yapma” sayfa 61
- ➔ “Yazıcının Ağ Bağlantı Durumunu Kontrol Etme (Ağ Bağlantısı Raporu)” sayfa 289

Web Hizmeti Ayarları

Kontrol panelindeki menüleri aşağıda açıklandığı gibi seçin.

Ayarlar > Genel Ayarlar > Web Hizmeti Ayarları

Epson Connect Servisleri:

Yazıcının Epson Connect hizmetine kayıtlı ve bağlı olup olmadığını görüntüler.

Hizmeti **Kayıt ol** ögesini seçerek ve talimatları izleyerek kaydedebilirsiniz.

Kullanım kılavuzları için aşağıdaki portal web sitesine bakın.

<https://www.epsonconnect.com/>

<http://www.epsonconnect.eu> (yalnızca Avrupa)

Kaydettiğinizde, aşağıdaki ayarları değiştirebilirsiniz.

Beklet/Sürdür:

Epson Connect hizmetlerini bekletmeyi veya sürdürmeyi seçin.

Kaydı Kaldır:

Yazıcının Epson Connect hizmetlerinden kaydını kaldırır.

Faks Ayarları

Kontrol panelindeki menüleri aşağıda açıklandığı gibi seçin.

Ayarlar > Genel Ayarlar > Faks Ayarları

Not:

- Web Config içinden Faks Ayarları ögesine de erişebilirsiniz. Web Config ekranında **Faksla** sekmesini tıklayın.
- Faks Ayarları** menüsünü görüntülemek için Web Config'i kullanırken, yazıcının kontrol paneliyle karşılaştırıldığında kullanıcı arayüzünde ve konumda biraz değişiklik olabilir.

İlgili Bilgi

- ➔ “Temel Ayarlar” sayfa 408
- ➔ “Gönderme Ayarları” sayfa 412
- ➔ “Ayarları Al” sayfa 413
- ➔ “Rapor Ayarları” sayfa 422
- ➔ “Güvenlik Ayarları” sayfa 423
- ➔ “Faks Bağlantısını Kontrol Et” sayfa 424
- ➔ “Faks Ayrılır Shrbazı” sayfa 424

Hızlı Çalıştırma Düğmesi

Menüyü aşağıda, yazıcının kontrol panelinde bulabilirsiniz.

Ayarlar > Genel Ayarlar > Faks Ayarları > Hızlı Çalıştırma Düğmesi

Not:

Web Config ekranında bu menüyü görüntüleyemezsiniz.

Hızlı Çalıştırma Düğmesi 1, Hızlı Çalıştırma Düğmesi 2, Hızlı Çalıştırma Düğmesi 3:

Faks gönderirken sık kullandığınız menüye hızlı bir şekilde erişmenizi sağlayarak en fazla üç kısayol kaydeder. Kısayollar aşağıdaki menüde görüntülenir.

Faksla > Faks Ayarları sekmesi.

Temel Ayarlar

Menüyü aşağıda, yazıcının kontrol panelinde bulabilirsiniz.

Ayarlar > Genel Ayarlar > Faks Ayarları > Temel Ayarlar

Not:

Web Config ekranında, aşağıdaki menüyü bulabilirsiniz.

Faksla sekmesi > Temel Ayarlar

Faks Hızı:

Faks iletim hızını seçin. Bir iletişim hatası sık görüldüğünde, yurt dışına/yurt dışından faks gönderip/alırken veya bir IP (VoIP) telefon hizmeti kullanırken **Yavaş(9.600bps)** seçeneğini seçmenizi tavsiye ederiz.

ECM:

Çoğunlukla telefon hattı gürültüsünün neden olduğu faks iletimindeki (Hata Düzeltme Modu) hataları otomatik olarak düzeltir. Devre dışı bırakılırsa, belgeleri renkli olarak gönderemez veya alamazsınız.

Çevir Sesi Algılama:

Çevirmeye başlamadan önce bir çevir sesi algılar. Yazıcı bir PBX (Private Branch Exchange) veya dijital telefon hattına bağlanırsa numarayı çevirmeye başlamayabilir. Bu durumda, **Hat Türü** ayarını **PBX** olarak değiştirin. Çalışmıyorsa bu özelliği devre dışı bırakın. Ancak bu özelliğin devre dışı bırakılması, faks numarasının ilk hanesini düşürebilir ve faksı yanlış numaraya gönderebilir.

Çevirme Modu:

Yazıcıyı bağladığınız telefon sistemi türünü seçin. **Duraklat** olarak ayarlandığında, faks üst ekranında rakam girerken * tuşuna basılarak ("T" girilir) arama modu geçici olarak darbeli yerine tonlu olarak değiştirilir. Bu ayar bölgenize ve ülkenize bağlı olarak görüntülenmeyebilir.

Hat Türü:

Yazıcıyı bağladığınız hat türünü seçin.

PSTN:

Yazıcı, genel anahtarlamalı bir telefon ağına bağlandığında **PSTN**'yi seçin.

PBX:

Yazıcı, dahili hatlar kullanan ve 0 ve 9 gibi bir harici erişim kodu gerektiren bir ortamda kullanılırken, hat çıkışı almak için **PBX** öğesini seçin. Bir DSL modem veya terminal adaptörü kullanan bir ortam için de **PBX** olarak ayarlanması önerilir.

Erişim Kodu:

Kullan öğesini seçin ve sonra 0 veya 9 gibi harici bir erişim kodu kaydedin. Sonra, dış faks numarasına bir faks gönderirken, gerçek kod yerine # (kare işareti) girin. **İrtibatlar** kaydı yaparken, hedefi kaydetmek için [0] veya [9] yerine # (karma) ekleyin.

["PBX Telefon Sistemi Ayarları" sayfa 124](#)

Üstbilgi:

Gönderen adınızı ve faks numaranızı girin. Bu bilgiler gönderilen fakslarda başlık olarak görünür.

Telefon Numaranız:

0-9 + veya boşluk kullanarak en fazla 20 karakter girebilirsiniz. Web Config için en fazla 30 karakter girebilirsiniz.

Fks Üstbilgisi:

Gerektiği gibi en fazla 21 gönderen adı kaydedebilirsiniz. Her gönderen adı için en fazla 40 karakter girebilirsiniz. Web Config için başlığı Unicode (UTF-8) olarak girin.

Alma Modu:

Alım modunu seçin.

[“Gelen Faksları Alma” sayfa 244](#)

DRD:

Telefon şirketinizden bir ayırt edici zil hizmetine üye olduysanız, gelen fakslar için kullanılan zil desenini seçin. Pek çok telefon şirketi tarafından sağlanan ayırt edici zil hizmeti (hizmet adı şirkete göre farklılık gösterir), bir telefon hattında birden fazla telefon numarasına sahip olmanızı sağlar. Her numaraya farklı zil düzeni atanır. Sesli aramalar için bir numara ve faks çağruları için başka bir numara kullanabilirsiniz. Bu seçenek bölgeye bağlı olarak **Açık** veya **Kplı** olabilir.

Yanıt İçin Zil Sayısı:

Yazıcı otomatik olarak bir faks almadan önce gerçekleşmesi gereken zil sesi sayısını seçin.

Uzaktan Alma:

Uzaktan Alma:

Yazıcıya bağlı bir telefonda gelen bir faksa cevap verdiğinizde, telefonu kullanarak kodu girip faks almaya başlayabilirsiniz.

Bşlt Kodu:

Uzaktan Alma başlangıç kodunu ayarlayın. 0 – 9, *, # öğelerini kullanarak iki karakter girin.

Faks Reddetme:

Faks Reddetme:

Alınan istenmeyen faksları reddetmek için seçenekleri seçin.

Numara Reddetme Listesi:

Karşı tarafın telefon numarası reddetme numara listesindeyse gelen faksları reddedip reddetmemeyi ayarlayın.

Faks Üstbilgisi Boş Engellendi:

Karşı tarafın telefon numarası engellenmişse faksları almayı reddedip reddetmemeyi ayarlayın.

Kayıtlı Olmayan Kişiler:

Karşı tarafın telefon numarası kişilerde değilse faksları almayı reddedip reddetmemeyi ayarlayın.

Numara Reddetme Listesini Düzenle:

Faksları ve çağruları reddetmek için en fazla 30 faks numarası kaydedebilirsiniz. 0 – 9, *, # veya boşluk kullanarak en fazla 20 karakter girin.

Alma Kâğıt Boyutu:

Yazıcının alabileceği fakslar için maksimum kağıt boyutunu seçin.

Dosya Biçimini Kaydet/Yönlendir:

Dosya Biçimini Kaydet/Yönlendir:

Faksları **PDF** veya **TIFF** içinden kaydetmek veya iletmek için kullanmak istediğiniz biçimi seçin.

Bulut hedeflerine iletilen dosyalar, ayarlardan bağımsız olarak PDF olarak kaydedilir.

PDF Ayarları:

Dosya Biçimini Kaydet/Yönlendir ögesinde **PDF** ögesini seçmek, ayarları etkinleştirir.

Belge Açma Parolası:

Şifre Ayarı:

Bir belge açma parolası ayarlamanızı sağlar.

Şifre:

Bir belge açma parolası ayarlayın.

İzin Parolası:

Şifre Ayarı

Bir PDF dosyası içinde yazdırmak veya düzenlemek için bir parola ayarlamanızı sağlar.

Şifre

Şifre içinde bir izin parolası ayarlayın.

Yazdırıyor

PDF dosyasını yazdırmaya izin verir.

Dznlyor

PDF dosyasını düzenlemeye izin verir.

Bulut Hedef Listesi:

Epson Connect'i kullanırken, Epson Connect tarafından yönetilen bulut hizmetine en fazla beş adres kaydedebilirsiniz. Kayıtlı adresi bir hedef olarak belirterek faksları iletirken belge verilerini dosya olarak yükleyebilirsiniz.

Ülkeye ve bölgeye bağlı olarak çevrimiçi hizmetleri kullanamayabilirsiniz.

İlgili Bilgi

➔ [“İstenmeyen Faksları Engellemek İçin Ayarlar Yapma” sayfa 134](#)

Gönderme Ayarları

Menüyü aşağıda, yazıcının kontrol panelinde bulabilirsiniz.

Ayarlar > Genel Ayarlar > Faks Ayarları > Gönderme Ayarları

Not:

Web Config ekranında, aşağıdaki menüyü bulabilirsiniz.

Faksla sekmesi > Gönderme Ayarları

Oto Dönüş:

ADF veya tarayıcı camına uzun kenarı sola bakacak şekilde yerleştirilen A4 boyutta bir orijinal, A3 boyutta faks olarak gönderilir. Taranan görüntüyü, A4 boyutunda göndermek amacıyla döndürmek için bunu etkinleştirin.

A4 boyutlu orijinalleri uzun kenarları sola bakacak şekilde ve A3 boyutlu orijinalleri ADF'ye yerleştirdiğinizde, taranan A4 boyutlu orijinalleri **Direkt Gönd** kısmından **Kplı** ögesini seçerek A4 boyutunda göndermek için döndürebilirsiniz.

Hızlı bellek gönder:

Yazıcı ilk sayfayı taramayı bitirdiğinde hızlı bellekten gönderme özelliği faksı göndermeye başlar. Bu özelliği etkinleştirmezseniz, yazıcı taranan tüm resimleri belleğe kaydettikten sonra göndermeye başlar. Bu özelliği kullanarak paralel gerçekleştirilen tarama ve gönderme gibi tüm işlem süresini kısaltabilirsiniz.

Toplu Gönd:

Aynı alıcıya gönderilmeyi bekleyen birden fazla faks olduğunda, bir kerede göndermek için bunları gruplar. Bir kerede en fazla beş belge (toplamda 200 sayfa) gönderilebilir. Bu, bağlantı sayısını azaltarak iletim maliyetlerinden tasarruf etmenize yardımcı olur.

Hata Verilerini Kydt:

Hata Verilerini Kydt:

Belgeler gönderilemediğinde, bunları yazıcının belleğine kaydetmek için bunu etkinleştirin. **Job/Status** içinden belgeleri yeniden gönderebilirsiniz.

Saklama Dönemini Belirle:

Saklama süresi sona erdikten sonra gönderilemeyen belgeleri silmek için **Açık** ögesini seçin.

Saklama Dönemi:

Yazıcının gönderilemeyen belgeleri depolayacağı gün süresi ayarlayın.

Sonraki Orijinal İçin Bekleme Süresi:

Sonraki Orijinal İçin Bekleme Süresi:

Bir belgeyi taradıktan sonra **◇** ögesine dokunarak faksı göndermeye başlamak için bunu etkinleştirin ve ardından belirtilen süre geçene kadar bir sonraki orijinali bekleyin.

Süre:

Sonraki orijinal için beklenecek zamanı ayarlar.

Faks Önizleme Görüntüleme Süresi:

Faks Önizleme Görüntüleme Süresi:

Önizleme ekranı görüntüledikten sonra herhangi bir işlem gerçekleştirmeksizin belirtilen sürenin ardından faksı göndermeye başlamak için bunu etkinleştirin.

Süre:

Göndermeden önce taranan belgenin önizleme süresini belirtin.

Yedeklemeye İzin Ver:

İzinli öğesini ayarlama **Faksla > Faks Ayarları > Yedekle** ile gönderilen faksları yedeklemenize izin verir.

Ayarları Al

İlgili Bilgi

- ➔ “Kaydetme/İletme Ayarları” sayfa 413
- ➔ “Yazdırma Ayarları” sayfa 420

Kaydetme/İletme Ayarları

Koşulsuz Kaydet/İlet:

Menüyü aşağıda yazıcının kontrol panelinde bulabilirsiniz.

Ayarlar > Genel Ayarlar > Faks Ayarları > Ayarları Al > Kaydetme/İletme Ayarları > Koşulsuz Kaydet/İlet

Not:

Web Config ekranında, aşağıdaki menüyü bulabilirsiniz.

Faksla sekmesi > Kaydetme/İletme Ayarları > Koşulsuz Kaydet/İlet

Hedefleri Gln kts, bir bilgisayar, bir harici bellek aygıtı, e-posta adresleri, paylaşılan klasörler ve diğer faks makinelerine kaydetmeyi ve iletmeyi ayarlayabilirsiniz. Bu özellikleri aynı anda kullanabilirsiniz. Koşulsuz Kaydet/İlet içindeki tüm öğeleri devre dışı bırakırsanız, yazıcı alınan faksları yazdırmaya ayarlanır.

Gln Ktsna Kydt:

Alınan faksları yazıcının Gln kts öğesine kaydeder. 200 belgeye kadar kaydedilebilir. 200 belge kaydetmenin kaydedilen belgelerin dosya boyutu gibi kullanım koşullarına ve birden fazla faks kaydetme özelliğini aynı zamanda kullanmaya bağlı olarak mümkün olmayabileceğini unutmayın.

Alınan fakslar otomatik yazdırılmasa da onları yazıcının ekranında görüntüleyebilir ve yalnızca gerekenleri yazdırabilirsiniz. Ancak, **Koşulsuz Kaydet/İlet** içindeki **Blgisyra Kaydet** gibi başka bir öğede **Evet Yazdır** öğesini seçerseniz, alınan fakslar otomatik yazdırılır.

Blgisyra Kaydet:

Yazıcıya bağlı bilgisayara alınan faksları PDF veya TIFF dosyaları olarak kaydeder. Bunu yalnızca FAX Utility (uygulama) öğesini kullanarak **Evet** olarak ayarlayabilirsiniz. Bunu yazıcının kontrol panelinden etkinleştiremezsiniz. Bilgisayara önceden FAX Utility öğesini yükleyin. Bunu **Evet** olarak ayarladıktan sonra bunu yazıcının kontrol panelinden **Evet Yazdır** olarak değiştirebilirsiniz.

Bellek Aygıtına Kaydet:

Bellek Aygıtına Kaydet:

Alınan faksları yazıcıya bağlı harici bir bellek aygıtına PDF veya TIFF dosyaları olarak kaydeder. **Evet Yazdır** ögesini seçme alınan faksları bellek aygıtına yazdırırken yazdırır.

Alınan belgeler, yazıcıya bağlı bellek cihazına kaydedilmeden önce geçici olarak yazıcının belleğine kaydedilir. Bellek dolu hatası faks göndermeyi ve almayı devre dışı bıraktığından, bellek cihazını yazıcıya bağlı tutun.

Kaydtm için Klsr Oluştur

Ekranında görüntülenen mesajı izleyin ve faks verilerini kaydetmek için bellek aygıtında bir klasör oluşturun.

İlet:

İlet:

Alınan faksları aşağıdaki hedeflere iletir.

Başka bir faks makinesine

Ağ üzerindeki paylaşılan klasörlere veya e-posta adreslerine PDF veya TIFF olarak

Bulut hesabınıza PDF olarak

İletilen fakslar yazıcıdan silinir. **Evet Yazdır** ögesini seçme alınan faksları iletirken yazdırır.

Bir ağdaki bir e-posta adresine veya paylaşılan bir klasöre iletme için, önce iletme hedefini kişiler listesine ekleyin. Bir e-posta adresi iletme için e-posta sunucusu ayarlarını yapılandırın.

Bir bulut hesabına iletme için, kullanıcıyı, yazıcıyı ve bulut hedefini **Epson Connect** içinde **Fax to Cloud > Hedef Listesi**'e kaydedin ve önceden yazıcının kontrol panelinden **Bulut Hedef Listesi**'e bir iletme hedefi ekleyin.

Destinasyon:

Kişiler listesinden veya önceden eklediğiniz bulut hedefi listesinden iletme hedefleri seçebilirsiniz.

İletme hedefi olarak bir ağda paylaşılan bir klasörü, bir e-posta adresini veya bir bulut hesabını seçtiyseniz, bir görüntüyü hedefe gönderip gönderemediğinizi test etmenizi öneririz.

Yazıcının kontrol panelinden **Tara > E-posta**, **Tara > Ağ Klasörü/FTP** ögesini seçip hedefi belirleyin ve ardından taramaya başlayın.

Bir bulut hesabı seçtiyseniz, faks kutusuna kaydedilmiş bir görüntüyü hedefe iletme için bir test gerçekleştirebilirsiniz. Yazıcının kontrol panelinden **Faks Kutusu** ögesini seçin. Taranan

herhangi bir görüntünün kaydedildiği bir faks kutusu için  (Menü) > **İlet(Bulut)** ögesini seçip hedefi belirleyin ve ardından iletme başlatın.

[“Faks Almak için İletme Ayarları” sayfa 127](#)

İletme Başarısız Olduğunda Seçenekler:

Başarısız faksı yazdırmayı veya Gln kts'a kaydetmeyi seçebilirsiniz.

Gln kts dolduğunda faks alma devre dışı bırakılır. Kontrol ettikten sonra belgeleri gelen kutusundan silmelisiniz. İletilemeyen belge sayısı, ana ekrandaki  ögesinde diğer işlenmemiş işlemlerle birlikte görüntülenir.

E-posta Bildirimleri:

Aşağıda seçtiğiniz işlem tamamlandığında bir e-posta bildirimini gönderir. Aşağıdaki özellikleri aynı anda kullanabilirsiniz.

Alıcı:

İşlem tamamlama bildiriminin hedefini ayarlayın.

Alındığında Bildir:

Bir faks alma işlemi tamamlandığında bir bildirim gönderir.

Yazdırıldığında Bildir:

Bir faks yazdırma işlemi tamamlandığında bir bildirim gönderir.

Bellek Aygıtına kaydedildiğinde bildir:

Bir faksı bir bellek aygıtına kaydetme işlemi tamamlandığında bir bildirim gönderir.

İletildiğinde Bildir:

Bir faks iletme işlemi tamamlandığında bir bildirim gönderir.

İlgili Bilgi

➔ [“Faks Almak için Kaydetme Ayarlarını Yapma” sayfa 126](#)

➔ [“Faks Almak için İletme Ayarlarını Yapma” sayfa 128](#)

Koşullu Kaydet/İlet:

Menüyü aşağıda yazıcının kontrol panelinde bulabilirsiniz.

Ayarlar > Genel Ayarlar > Faks Ayarları > Ayarları Al > Kaydetme/İletme Ayarları > Koşullu Kaydet/İlet

Not:

Web Config ekranında, aşağıdaki menüyü bulabilirsiniz.

Faksla sekmesi > Kaydetme/İletme Ayarları > Koşullu Kaydet/İlet

Hedefleri Gln kts içine, gizli kutulara, harici bir bellek aygıtına, e-posta adreslerine, paylaşılan klasörlere, ve başka bir faks makinesine kaydetmeyi ve/veya iletmeyi ayarlayabilirsiniz.

Birden fazla koşul (**Koşullu Kaydet/İlet**) ayarlandığında, öğelerin sırasına göre başvurulurlar ve ilk olarak eşleşen **Koşullu Kaydet/İlet** yürütülür.

Koşulları etkinleştirme veya devre dışı bırakma arasında geçiş yapmak için  için olan hariç ayarlanan öğede istediğiniz yere dokununuz.

[“Belirli Koşullarla Faks Almak için Kaydetme Ayarlarını Yapma” sayfa 130](#)

[“Belirli Koşullarla Faks Almak için İletme Ayarları” sayfa 132](#)

Ad (Gerekli):

Koşulun adını girin.

Koşullar:

Koşulları seçin ve ayarları yapın.

Gönderen Faks ID eşleşmesi:

Gönderen Faks ID eşleşmesi:

Faks numarası gibi gönderenin kimliği eşleştiğinde, alınan faks kaydedilir ve iletilir.

Kimlik:

Faks numarası gibi gönderenin kimliğini girin.

Alt adres (SUB) tam uyum:

Alt adres (SUB) tam uyum:

Alt adres (SUB) tam olarak eşleşirse, alınan faks kaydedilir ve iletilir.

Alt Adres (SUB):

Gönderen için alt adresi (SUB) girin.

Şifre (SID) tam uyum:

Şifre (SID) tam uyum:

Parola (SID) tam olarak eşleşiyorsa, alınan faks kaydedilir ve iletilir.

Şifre (SID):

Gönderen için parolayı (SID) girin.

Alma Zamanı:

Alma Zamanı:

Belirtilen süre sırasında alınan bir faksı kaydeder ve iletir.

Başlangıç zamanı:

Alınan faksların kaydedilmesine ve iletilmesine izin vermek için başlangıç zamanını belirtin.

Bitiş zamanı:

Alınan faksların kaydedilmesine ve iletilmesine izin vermek için bitiş zamanını belirtin.

Kaydet/Hedefi Yönlendir (Gerekli):

Koşullarla eşleşen alınan belgeleri kaydetmek ve iletmek için hedefi seçin. Aşağıdaki özellikleri aynı anda kullanabilirsiniz.

Faks Kutusuna Kaydet:

Faks Kutusuna Kaydet:

Alınan faksları yazıcının Gln kts veya gizli kutusuna kaydeder.

Toplamda en fazla 200 belge kaydedebilirsiniz. 200 belge kaydetmenin kaydedilen belgelerin dosya boyutu gibi kullanım koşullarına ve birden fazla faks kaydetme özelliğini aynı zamanda kullanmaya bağlı olarak mümkün olmayabileceğini unutmayın.

Gln kts:

Alınan faksları yazıcının Gln kts bölümüne kaydeder.

Gizli XX:

Alınan faksları yazıcının gizli kutusuna kaydeder.

Bellek Aygıtına Kaydet:

Bellek Aygıtına Kaydet:

Alınan faksları yazıcıya bağlı harici bir bellek aygıtına PDF veya TIFF dosyaları olarak kaydeder.

Alınan belgeler, yazıcıya bağlı bellek cihazına kaydedilmeden önce geçici olarak yazıcının belleğine kaydedilir. Bellek dolu hatası faks göndermeyi ve almayı devre dışı bıraktığından, bellek cihazını yazıcıya bağlı tutun.

Kaydtm için Klsr Oluştr

Ekranda görüntülenen mesajı izleyin ve faks verilerini kaydetmek için bellek aygıtında bir klasör oluşturun.

İlet:

İlet:

Alınan faksları aşağıdaki hedeflerden birine iletir.

- Başka bir faks makinesine
- Ağ üzerindeki paylaşılan klasörlere veya e-posta adreslerine PDF veya TIFF olarak
- Bulut hesabınıza PDF olarak

İletilen fakslar yazıcıdan silinir. **Evet Yazdır** ögesini seçme alınan faksları iletirken yazdırır.

Bir ağdaki bir e-posta adresine veya paylaşılan bir klasöre iletme için, önce iletme hedefini kişiler listesine ekleyin. Bir e-posta adresi iletme için e-posta sunucusu ayarlarını yapılandırın.

Bir bulut hesabına iletme için, kullanıcıyı, yazıcıyı ve bulut hedefini **Epson Connect** içinde **Fax to Cloud > Hedef Listesi**'e kaydedin ve önceden yazıcının kontrol panelinden **Bulut Hedef Listesi**'e bir iletme hedefi ekleyin.

Destinasyon:

Kişiler listesinden veya önceden eklediğiniz bulut hedefi listesinden bir iletme hedefi seçebilirsiniz.

İletme hedefi olarak bir ağda paylaşılan bir klasörü, bir e-posta adresini veya bir bulut hesabını seçtiyseniz, bir görüntüyü hedefe gönderip göndermediğinizi test etmenizi öneririz.

Yazıcının kontrol panelinden **Tara > E-posta**, **Tara > Ağ Klasörü/FTP** ögesini seçip hedefi belirleyin ve ardından taramaya başlayın.

Bir bulut hesabı seçtiyseniz, faks kutusuna kaydedilmiş bir görüntüyü hedefe ileterek bir test gerçekleştirebilirsiniz. Yazıcının kontrol panelinden **Faks Kutusu** öğesini seçin.

Taranan herhangi bir görüntünün kaydedildiği bir faks kutusu için  (Menü) > **İlet(Bulut)** öğesini seçip hedefi belirleyin ve ardından iletmeye başlayın.

[“Belirli Koşullarla Faks Almak için İletme Ayarları” sayfa 132](#)

İletme Başarısız Olduğunda Seçenekler:

Başarısız faksı yazdırmayı veya Gln kts'a kaydetmeyi seçebilirsiniz.

Yazdır:

Alınan faksları yazdırır.

Dosya Biçimini Kaydet/Yönlendir:

Alınan faksları kaydederken veya iletirken dosya biçimini ayarlayabilirsiniz.

Bulut hedeflerine iletilen dosyalar, ayarlardan bağımsız olarak PDF olarak kaydedilir.

PDF Ayarları:

Dosya Biçimini Kaydet/Yönlendir öğesinde **PDF** öğesini seçme ayarları etkinleştirir.

Belge Açma Parolası:

Şifre Ayarı:

Bir belge açma parolası ayarlamanızı sağlar.

Şifre:

Bir belge açma parolası ayarlayın.

İzin Parolası:

Şifre Ayarı

Bir PDF dosyası içinde yazdırmak veya düzenlemek için bir parola ayarlamanızı sağlar.

Şifre

Şifre içinde bir izin parolası ayarlayın.

Yazdırıyor

PDF dosyasını yazdırmaya izin verir.

Dznlyor

PDF dosyasını düzenlemeye izin verir.

E-posta Bildirimleri:

Aşağıda seçtiğiniz işlem tamamlandığında bir e-posta bildirimini gönderir. Aşağıdaki özellikleri aynı anda kullanabilirsiniz.

Alıcı:

İşlem tamamlama bildirimini hedefini ayarlayın.

Alındığında Bildir:

Bir faks alma işlemi tamamlandığında bir bildirim gönderir.

Yazdırıldığında Bildir:

Bir faks yazdırma işlemi tamamlandığında bir bildirim gönderir.

Bellek Aygıtına kaydedildiğinde bildir:

Bir faksı bir bellek aygıtına kaydetme işlemi tamamlandığında bir bildirim gönderir.

İletildiğinde Bildir:

Bir faks iletme işlemi tamamlandığında bir bildirim gönderir.

İletim Raporu:

Alınan bir faksı kaydettikten veya ilettikten sonra otomatik olarak bir iletim raporu yazdırır.

Hatalı Yazdırma ögesini seçme yalnızca alınan bir faksı kaydettiğinizde veya ilettiğinizde ve bir hata oluştuğunda bir rapor yazdırır.

İlgili Bilgi

- ➔ [“Belirli Koşullarla Faks Almak için Kaydetme Ayarlarını Yapma” sayfa 130](#)
- ➔ [“Belirtilen Koşullarla Faks Almak için İletme Ayarlarını Yapma” sayfa 132](#)

Genel Ayarlar:

Menüyü aşağıda yazıcının kontrol panelinde bulabilirsiniz.

Ayarlar > Genel Ayarlar > Faks Ayarları > Ayarları Al > Kaydetme/İletme Ayarları > Genel Ayarlar

Not:

Web Config ekranında, aşağıdaki menüyü bulabilirsiniz.

- Faksla sekmesi > Faks Kutusu > Gelen Kutusu**
- Faksla sekmesi > Kaydetme/İletme Ayarları > Genel Ayarlar**

Gln kts ayarları:

Bellek dolu için Seçenekler:

Alınan faksları veya Gln kts belleği dolduğunda almayı reddetme veya yazdırma işlemini seçebilirsiniz.

Gln Kts Parola Ayarları:

Kullanıcıların alınan faksları görüntülemesini kısıtlamak amacıyla Gln kts ögesini parolayla korur. **Değiştir** seçeneğini seçerek parolayı değiştirin ve **Sıfırla** seçeneğini seçerek parola korumasını iptal edin. Parolayı değiştirirken veya sıfırlarken, geçerli parolaya ihtiyaç duyarsanız.

Bellek dolu için Seçenekler ögesi **Faksları al ve yazdır** olarak ayarlandığında bir parola ayarlayamazsınız.

İletilecek E-posta Konusu:

Bir e-posta adresine iletirken e-posta adresi için bir konu belirtebilirsiniz.

Kutu Belge Silme Ayarları:

Alınan Faksları Otomatik olarak Sil:

Açık ögesini seçmek, belirli bir süre sonra otomatik olarak gelen kutusundaki alınan faks belgelerini siler.

Silmeye Kadarki Süre:

YAZICININ gelen kutusunda kayıtlı belgeyi sileceği gün süresi ayarlayın.

Silinecek Fakslar:

Okundu, Okunmadı ve **Tümü** içinden silmek istediğiniz belgeleri seçin.

Menü:

Aşağıdaki menülere sırayla erişerek yazıcının kontrol panelinde  ögesini bulabilirsiniz.

Ayarlar > Genel Ayarlar > Faks Ayarları > Ayarları Al > Kaydetme/İletme Ayarları > 

Not:

Listeyi Web Config ekranından yazdıramazsınız.

Yazdırma Koşullu Kaydet/İlet listesi:

Koşullu Kaydet/İlet listesi ögesini yazdırır.

Yazdırma Ayarları

Menüyü aşağıda, yazıcının kontrol panelinde bulabilirsiniz.

Ayarlar > Genel Ayarlar > Faks Ayarları > Ayarları Al > Yazdırma Ayarları

Not:

Web Config ekranında, aşağıdaki menüyü bulabilirsiniz.

Faksla sekmesi > Yazdırma Ayarları

Otomatik Küçült:

Büyük boyutta belgelerle alınan faksları kağıt kaynağındaki kağıda sığacak şekilde küçültür. Alınan verilere göre küçültme her zaman mümkün olmayabilir. Bu ayar kapatılırsa, büyük belgeler çok sayıda sayfaya orijinal boyutunda yazdırılabilir veya ikinci boş bir sayfa çıkabilir.

Bölünmüş Sayfa Ayarları:

Alınan belgelerin boyutu yazıcıda yüklü kağıdın boyutundan büyük olduğunda sayfa bölmeyle alınan faksları yazdırır. Kağıt uzunluğunu aşan miktar **Böldükten Sonra Yazdırma Verilerini Sil > Eşik** kısmında ayarlanan değerden azsa, fazlalık atılır. Kağıt boyunu aşan miktar ayarlanan değer üzerinde ise, fazlalık başka bir kağıda yazdırılır.

Böldükten Sonra Yazdırma Verilerini Sil:

Böldükten Sonra Yazdırma Verilerini Sil:

Kağıt uzunluğunu aşan miktar **Eşik** içinde ayarlanan değerden az olduğunda, silinecek belge alanını seçin.

Eşik:

Kağıt uzunluğunu aşan miktar bu değerden küçük veya bu değere eşitse, fazlalık atılır ve yazdırılmaz.

Bölerken Üstüne Bindir:

Bölerken Üstüne Bindir:

Bu, **Açık** olarak ayarlandığında ve miktar **Böldükten Sonra Yazdırma Verilerini Sil > Eşik** değerini aştığı için veriler bölünüp yazdırıldığında, bölünen veriler **Üstüne Bindirme Genişliği**'te belirtilen örtüşen uzunluk kullanılarak yazdırılır.

Üstüne Bindirme Genişliği:

Bu değeri aşan verilerin üzerine yazdırılır.

Alternatif yazdırma:

Alınan faksın belge boyutu yazıcıda yüklü kağıdın boyutundan büyük olduğunda yazdırma ayarlarını yapın.

Açık (Sayfalara böl) ögesini seçme alınan belgeyi yazdırmak için belgeyi uzunlamasına böler. **Açık (Sığdırmak İçin Küçült)** ögesini seçme yazdırmak için %50 minimum küçültür.

Oto Dönüş:

Yatay yönelimli A4 (Letter, B5 veya A5) boyutta belgeler olarak alınan faksları döndürür, böylece A4 (Letter, B5 veya A5) boyutta kağıt üzerine yazdırılırlar. Bu ayar, faks yazdırmak için kullanılan en az bir kağıt kaynağı için kağıt boyutu ayarı A4 (B5, A5 veya Letter) olarak ayarlandığında uygulanır.

Kplı ögesini seçerek, A3 (Tabloid, B4 veya A4) dikey belgeleriyle aynı genişlikte olan yatay yönelimli A4 (Letter, B5 veya A5) boyutta alınan faksların A3 (Tabloid, B4 veya A4) boyutta fakslar olduğu farz edilir ve bu şekilde yazdırılır.

Faks yazdırmak için kağıt kaynağı ayarlarını ve kağıt kaynakları için kağıt boyutunu **Ayarlar > Genel Ayarlar > Yzc Ayarları > Kağıt Kaynağı Ayarları** içindeki aşağıdaki menülerde kontrol edin.

Oto Seçme Ayarları

Kâğıt Ayarı > Kağıt Boyutu

Alım Bilgisi Ekle:

Gönderen başlık bilgileri ayarlamış olmasa bile alınan faksta alım bilgilerini yazdırır. Alım bilgileri alınan tarih ve saat, gönderenin kimliği, alım kimliği (“#001” gibi) ve sayfa numarası (“P1” gibi) içerir. Alınan faks üzerine yazdırılan alım kimliğini harmanlayarak, faks raporunda ve faks iş geçmişinde iletim günlüğünü kontrol edebilirsiniz. **Bölünmüş Sayfa Ayarları** etkinleştirildiğinde, bölünmüş sayfa numarası da eklenir.

2 Taraflı:

2 Taraflı:

Alınan faksların birden fazla sayfasını kağıdın her iki tarafına yazdırır.

CiltKenarBoşl.:

Ciltleme konumunu seçin.

Yazdırma Başlama Zamanlaması:

Alınacak faksları yazdırmaya başlamak için seçenekleri seçin.

- Tüm Sayfalar Alındığında: Tüm sayfalar alındıktan sonra yazdırma başlar. İlk sayfadan veya son sayfadan yazdırmaya başlamak **Krşlstrm Yıgını** özelliğinin ayarına bağlıdır. **Krşlstrm Yıgını** için olan açıklamaya bakın.
- İlk Sayfa Alındığında: İlk sayfa alındığında yazdırmaya başlar ve sonra sayfalar alındıkça sırayla yazdırır. Yazıcı örneğin diğer işleri yazdırdığından yazdırmaya başlayamazsa yazıcı kullanılabilir olduğunda alınan sayfaları toplu olarak yazdırmaya başlar.

Krşlstrm Yıgını:

İlk sayfa en son yazdırıldığından (çıkış en üste), yazdırılan belgeler doğru sayfa sırasında yığınlanır. Yazıcının hafızası azaldığında, bu özellik kullanılamayabilir.

Yzdr Bklm Süresi:

Yzdr Bklm Süresi:

Belirtilen süre sırasında yazıcı, yazıcının belleğine alınan belgeleri yazdırmadan kaydeder. Bu özellik, gece gürültüyü önlemek ve siz uzaktayken gizli belgelerin görülmesini önlemek için kullanılabilir. Bu özelliği kullanmadan önce, yeterli boş hafıza bulunduğundan emin olun. Yeniden başlatma zamanından önce bile, alınan belgeleri ana ekranda **Job/Status** kısmından ayrı ayrı kontrol edip yazdırabilirsiniz.

Durdr Zamanı:

Belgeleri yazdırmayı durdurur.

Yeniden Başlatma Zamanı:

Belgeleri yazdırmayı otomatik yeniden başlatır.

Sessiz Mod:

Faksları yazdırırken yazıcının yaptığı gürültüyü azaltır ancak yazdırma hızı düşebilir.

Rapor Ayarları

Menüyü aşağıda, yazıcının kontrol panelinde bulabilirsiniz.

Ayarlar > Genel Ayarlar > Faks Ayarları > Rapor Ayarları

Not:

Web Config ekranında, aşağıdaki menüyü bulabilirsiniz.

Faksla sekmesi > Rapor Ayarları

Rapor İletme:

Alınan faks belgesini ilettikten sonra bir rapor yazdırır. Bir belge her iletildiğinde yazdırmak için **Yazdır** ögesini seçin.

Yedekleme Hatası Raporu:

Gönderilen dosya **Yedekleme Hedefi** ögesine iletilirken bir yedekleme hatası oluştuğunda bir rapor yazdırır. **Faksla > Faks Ayarları > Yedekle** içinde hedefi ayarlayabilirsiniz. Şu durumda yedekleme özelliğinin kullanılabilir durumda olduğunu unutmayın:

- Tek renkli faks gönderme
- Faksı Daha Sonra Gönder** özelliğini kullanarak bir faks gönderme

- Toplu Gönd** özelliğini kullanarak bir faks gönderme
- Fks Verilerini Kydt** özelliğini kullanarak bir faks gönderme

Faks Günlüğü Otomatik Yazdır:

Faks günlüğünü otomatik olarak yazdırır. Her 100 faks işi tamamlandığında bir günlük yazdırmak için **Açık(Her 100)** öğesini seçin. Belirtilen zamanda günlüğü yazdırmak için **Açık(Süre)** öğesini seçin. Ancak faks işi sayısı 100'ü aşarsa belirtilen süreden önce günlük yazdırılır.

Alındı Raporu:

Bir faks aldıktan sonra bir alım raporu yazdırır.

Hatalı Yzdrma bir hata oluştuğunda yalnızca bir rapor yazdırır.

Rapora Görüntü Ekle:

Gönderilen belgenin ilk sayfasının resmiyle birlikte bir **İletim Raporu** yazdırır. Sayfanın üst kısmını küçültmeden yazdırmak için **Açık(Büyük Rsm)** öğesini seçin. Tüm sayfayı, rapora sığacak şekilde küçülterek yazdırmak için **Açık(Küçük Rsm)** öğesini seçin.

Faks Günlüğü Düzeni:

Gönderme ve Almayı Birleştir öğesinin seçilmesi, **Faks Günlüğü** içinde gönderilen ve alınan sonuçların bir karışımını yazdırır.

Gönderme ve Almayı Ayır öğesinin seçilmesi, **Faks Günlüğü** içinde gönderme ve alma sonuçlarını ayrı olarak yazdırır.

Rapor Biçimi:

Faksla >  **(Daha)** > **Faks Raporu** içinde faks raporları için **Protokol İzlemesi** dışında bir biçim seçer. Hata kodlarıyla yazdırmak için **Ayrınt** öğesini seçin.

Faks Günlüğü Çıktı Yöntemi:

Faks Günlüğü Çıktı Yöntemi:

Faks raporları için **Bellek Aygıtına Kaydet** gibi bir çıkış yöntemi seçin. **İlet** öğesini seçtiğinizde, kişilerden **Destinasyon** öğesini seçin.

- Kaydtm için Klsr Oluştur

Ekranda görüntülenen mesajı izleyin ve faks verilerini kaydetmek için bellek aygıtında bir klasör oluşturun.

Destinasyon:

Faks raporlarını iletmek için bir hedef belirleyin.

Güvenlik Ayarları

Menüyü aşağıda, yazıcının kontrol panelinde bulabilirsiniz.

Ayarlar > Genel Ayarlar > Faks Ayarları > Güvenlik Ayarları

Not:

Web Config ekranında, aşağıdaki menüyü bulabilirsiniz.

Faksla sekmesi > **Güvenlik Ayarları**

Direkt Arama Kısıtlamaları:

Açık ögesini seçme yalnızca kişiler listesinden veya gönderme geçmişinden operatörün alıcıları seçmesine izin vererek alıcının faks numaralarının manüel girişini devre dışı bırakır.

İki Kez Gir ögesini seçme numara manüel olarak girildiğinde operatörün faks numarasını tekrar girmesini gerektirir.

Kıplı ögesini seçme alıcının faks numaralarını manüel girmeyi etkinleştirir.

Yayın Kısıtlamaları:

Açık ögesini seçme yalnızca bir faks numarasının Alıcı olarak girilmesine izin verir.

Adres Listesini Dğrla:

Açık ögesinin seçilmesi, iletimi başlatmadan önce bir alıcı onay ekranı görüntüler.

Alıcıları **Tümü** veya **Yalnızca Yayın İçin** ögesinden seçebilirsiniz.

Yed. Verilerini Oto. Sil:

Elektrik arızası veya yanlış işlem nedeniyle beklenmeyen bir güç kesintisine hazırlık olması için, gönderilen ve alınan belgelerin yedek kopyaları genellikle geçici olarak yazıcının belleğinde saklanır.

Açık ögesini seçme bir belge gönderme veya alma başarıyla tamamlandığında ve yedekler gereksiz hale geldiğinde otomatik olarak yedekleri siler.

Ydklm Veril Tmzle:

Yazıcı belleğinde geçici olarak tutulan tüm yedek kopyaları siler. Yazıcıyı başka bir kişiye vermeden veya bertaraf etmeden önce bu işlemi gerçekleştirin.

Bu menü Web Config ekranında görüntülenmez.

Faks Bağlantısını Kontrol Et

Menüyü aşağıda, yazıcının kontrol panelinde bulabilirsiniz.

Ayarlar > Genel Ayarlar > Faks Ayarları > Faks Bağlantısını Kontrol Et

Not:

Web Config ekranında bu menüyü görüntüleyemezsiniz.

Faks Bağlantısını Kontrol Et ögesi seçildiğinde yazıcının telefon hattına bağlı ve faks iletimi için hazır olup olmadığı kontrol edilir. A4 boyutta düz kağıda kontrol sonucunu yazdırabilirsiniz.

Faks Ayrılr Shrbazı

Menüyü aşağıda yazıcının kontrol panelinde bulabilirsiniz:

Ayarlar > Genel Ayarlar > Faks Ayarları > Faks Ayrılr Shrbazı

Not:

Web Config ekranında bu menüyü görüntüleyemezsiniz.

Faks Ayrılr Shrbazı ögesini seçme temel faks ayarlarını yapar. Ekrandaki talimatları izleyin.

İlgili Bilgi

- ➔ “Temel Ayarlar” sayfa 408
- ➔ “Yazıcıyı Faks Göndermeye ve Almaya Hazır Hale Getirme” sayfa 122

Ülke/Bölge:

Yazıcınızı kullandığınız ülkeyi veya bölgeyi seçin. Ülkeyi veya bölgeyi değiştirirseniz, faks ayarlarınız varsayılanlarına döner ve onları yeniden seçmeniz gerekir.

Tarama Ayarları

Kontrol panelindeki menüleri aşağıda açıklandığı gibi seçin.

Ayarlar > Genel Ayarlar > Tarama Ayarları

Alıcıyı Onayla:

Taramadan önce hedefi kontrol edin.

Document Capture Pro:

Kontrol panelindeki **Bilgisayar** menüsünü kullanarak tarama yaparken, aşağıdaki ayarları Document Capture Pro/Document Capture yüklü olan bilgisayarla eşleştirecek şekilde yapın.

Grup Ayarları:

Yazıcıda grup ayarlarını etkinleştirin. Document Capture Pro’da grup ayarlarını etkinleştirdiğinizde bu öğeyi kullanın.

Bu etkinleştirildiğinde, **Grup**’e grup numarasını girin.

E-posta Sncsu:

E-postya Tara için e-posta sunucusu ayarlarını yapın.

Yazıcının posta sunucusuna erişmesi için kimlik doğrulama yöntemini belirtmek amacıyla **Sncu Ayarları** öğesini seçin.

[“Bir E-posta Sunucusu Kaydetme” sayfa 72](#)

Bağlantı Kontrolü öğesini seçerek posta sunucusuna olan bağlantıyı kontrol edebilirsiniz.

Oto. Sıfırla:

Her taramadan sonra hedefi ve tarama ayarlarını sıfırlayın.

Sistem Yöneticisi

Bu menüyü kullanarak, ürünü bir sistem yöneticisi olarak koruyabilirsiniz. İşinize veya ofis stiline uyacak şekilde tek tek kullanıcılar için ürün özelliklerini kısıtlamanızı da sağlar.

Kontrol panelindeki menüleri aşağıda açıklandığı gibi seçin.

Ayarlar > Genel Ayarlar > Sistem Yöneticisi

İrtibatlar Yöneticisi:

Ekle/Dğřt/Sil:

Faksla, E-postya Tara ve Ağ Klasörüne/FTP'ye Tara menüleri için kişileri kaydedin ve/veya silin.

Sık:

Hızlı bir şekilde erişmek için sık kullanılan kişileri kaydedin. Listenin sırasını da değıştirebilirsiniz.

Kişileri Yazdır:

Kiři listenizi yazdırın.

Seçenekleri Görüntüle:

Kiři listesinin görüntülenme şeklini değıştirin.

Arama Seçenekleri:

Kişileri arama yöntemini değıştirin.

Kategori Adını Düzenle:

Kategori adını değıştirin.

Güç Tüketimi Ekranı:

Ekranı tahmini güç tüketimini görüntülemek için **Açık** ögesini seçin.

Dahili Bellek Vırlrını Temizle:

PDL Yz Tı, Mkr, Çıř Aln:

İndirilen yazı tiplerini, makroları ve dahili bellek kartına kopyalanan verileri temizler.

Tüm dâhilî bellek İşlerini Sil:

Dahili bellekte kayıtlı tüm yazdırma işlerini temizler.

Güvenlik Ayarları:

Kısıtlamalar:

Panel kilidi etkinleştirildiğinde bile bu menüdeki işlevlerin ayrı ayrı kullanılıp kullanılmayacağını ayarlayın.

[“Tek Tek Ayarlanabilir Öğeler” sayfa 463](#)

Eriřim Denetimi:

Eriřim Denetimi:

Ürün özelliklerini kısıtlamak için **Açık** ögesini seçin. Eriřim Denetimi ayarlandığında ürün özelliklerini kullanmak için kayıtlı bir kullanıcı olarak oturum açmanız gerekir.

Bilinmeyen Kullanıcı İşlerini Kabul Et:

Gerekli kimlik doğrulama bilgilerine sahip olmayan işlere izin verip vermemeyi seçebilirsiniz.

Yntci Ayarları:

Yönetici Parolası:

Yönetici parolasını deęiřtirebilir ve silebilirsiniz.

Kilit Ayarları:

Yönetici Parolası alanında kaydedilen parola kullanılarak kontrol panelinin kilitlenip kilitlenmeyeceęini seçin.

Parola ile Şifreleme:

Parolanızı şifrelemek için **Açık** öęesini seçin. Yeniden başlatma işlemi sürerken gücü kapatırsanız, veriler bozulabilir ve yazıcı ayarları varsayılanlarına geri yüklenir. Bu durumda, parola bilgilerinizi yeniden ayarlayın.

Denetim Günlüęü:

Bir denetim günlüęünü kaydetmek için **Açık** öęesini seçin.

Başlangıçta Program Doğrulama:

Başlatılırken yazıcının programını doğrulamak için **Açık** öęesini seçin.

Müşteri Arařtırması:

Müşteri kullanım bilgilerinizi sağlamayı kabul ederseniz, baskı sayısı gibi ürün kullanım bilgileri Seiko Epson Corporation'a sağlanacaktır.

Toplanan bilgiler, ürünlerimizi ve hizmetlerimizi geliřtirmek için kullanılır.

Kullanım verisi sağlayın:

Müşteri kullanım bilgilerinizi sağlamayı kabul edip etmedięinizi görüntüler.

Ülke/Bölge:

Müşteri kullanım bilgilerinizi sağlamayı kabul ettiyseniz, ürünü kullandığınız ülkeyi veya bölgeyi görüntüler.

Varsayılan Ayarları Geri Yükle:

Aę Ayarları:

Aę ayarını varsayılan deęere sıfırlar.

Kopya Ayarları:

Kopyalama ayarlarını varsayılan ayarlara sıfırlar.

Tarama Ayarları:

Tarama ayarını varsayılan deęere sıfırlar.

Faks Ayarları:

Faks ayarını varsayılan deęere sıfırlar.

Tüm Vrlri ve Ayarları Tmzle:

Dahili bellek kartındaki indirilen yazı tiplerini, makroları ve kopyalama verilerini temizler ve yazıcının belleęindeki tüm yazdırma işlerini siler. Tüm ayarları fabrika ayarlarına sıfırlar.

Aygıt Yazılımı Güncelleme:

Geçerli sürümünüz ve kullanılabilir güncellemeler hakkında bilgi gibi üretici yazılımı bilgilerini alabilirsiniz.

Güncelle:

Üretici yazılımını manuel olarak günceller.

Otomatik Üretici Yazılımı Güncellemesi:

Otomatik Üretici Yazılımı Güncellemesi:

Üretici yazılımını otomatik olarak güncellemek için **Açık** ögesini seçin ve güncellemek için haftanın gününü/başlangıç saatini ayarlayın.

Gün:

Üretici yazılımını güncellemek istediğiniz haftanın gününü seçin.

Süre:

Üretici yazılımını güncellemeye başlamak istediğiniz saati ayarlayın.

Bildirim:

Ana ekranda üretici yazılımı güncelleme simgesini görüntülemek için **Açık** ögesini seçin.

Bellenim Sürümü:

Üretici yazılımı sürümünü görüntüler.

Yazdırma Sayacı

Kontrol panelindeki menüleri aşağıda açıklandığı gibi seçin.

Ayarlar > Yazdırma Sayacı

Yazıcıyı sayın aldığınız zamandan itibaren durum sayfası gibi toplam basılı sayısı, siyah beyaz baskı ve renkli baskıyı görüntüler. **Sayfa Yazdır** ögesini seçerseniz, Kullanım Geçmiş Sayfası yazdırılır.



Bir bellek aygıtından veya Kullanım Geçmiş Sayfası üzerindeki diğer işlevlerden yazdırılan sayfa sayısını da kontrol edebilirsiniz.

Besleme Durumu

Kontrol panelindeki menüyü aşağıda açıklandığı gibi seçin.

Ayarlar > Besleme Durumu

Bakım kutusunun yaklaşık seviyesini ve hizmet ömrünü görüntüler.

 görüntülediğinde, mürekkep azalmıştır veya bakım kutusu hemen hemen doludur.  görüntülediğinde, mürekkep bittiğinden veya bakım kutusu dolu olduğundan öğeyi değiştirmeniz gerekir.

İlgili Bilgi

➔ [“Mürekkep Kartuşlarını Değiştirmenin Zamanı Geldi” sayfa 349](#)

Bakım

Kontrol panelindeki menüleri aşağıda açıklandığı gibi seçin.

Ayarlar > Bakım

Yazdırma Kalitesi Ayarı:

Bu özelliği çıktılarınızda bir sorun varsa seçin. Tıkalı başlıkları kontrol edebilir ve gerekirse yazdırma başlığını temizleyebilirsiniz ve sonra yazdırma kalitesini iyileştirmek için bazı parametreleri ayarlayabilirsiniz.

Yzdrn Kafası Bşlk Kntrolü:

Bu özelliği yazdırma kafası başlıklarının tıkalı olup olmadığını kontrol etmek için seçin. Yazıcı bir başlık kontrol deseni yazdırır.

Yzdrn Kafası Tmzleme:

Bu özelliği yazdırma kafasındaki tıkalı başlıkları temizlemek için seçin.

Çizgili Hat Hizalama:

Bu özelliği dikey çizgileri hizalamak için seçin.

Kağıt Kılavznu Tmzleme:

Bu özelliği iç rulolarda mürekkep izleri varsa seçin. Yazıcı iç ruloları temizlemek için kağıdı besler.

Kağıdı Çıkar:

Sıkışan kağıdı çıkardıktan sonra bile yazıcıda hala yırtılmış kağıt parçaları varsa bu özelliği seçin. Yazıcı, kağıdın yırtık parçalarını kolayca çıkarmak için yazdırma kafası ve kağıdın yüzeyi arasında daha fazla boşluk sağlar.

Toplama rulosu bilgileri:

Kağıt kasedinin kağıt alma silindiri hizmet ömrünü kontrol etmek için bu özelliği seçin. Kağıt alma silindiri sayacını da sıfırlayabilirsiniz.

Sayfa Başına Yazdırma Kalitesi Ayarı:

Kağıt türüne bağlı olarak mürekkep tüylenmesi farklı olabilir. Belirli bir kağıt türü için çıktılarda şeritler veya yanlış hizalama varsa, bu özelliği seçin.

İlgili Bilgi

➔ [“Sarf Malzemelerinin Durumunu Kontrol Etme” sayfa 272](#)

Dil/Language

Kontrol panelindeki menüleri aşağıda açıklandığı gibi seçin.

Ayarlar > Dil/Language

LCD ekranda kullanılan dili seçin.

Yazıcı Durumu/Yazdır

Kontrol panelindeki menüleri aşağıda açıklandığı gibi seçin.

Ayarlar > Yazıcı Durumu/Yazdır

Yazdırma Durumu Sayfası:

Yapılandırma Durum Sayfası:

Mevcut yazıcı durumu ve ayarlarını gösteren bilgi sayfalarını yazdırın.

Tedarik Durum Kğdı:

Sarf malzemelerinin durumunu gösteren bilgi sayfalarını yazdırın.

Kullanım Geçmiş Syfsı:

Yazıcı kullanım geçmişini gösteren bilgi sayfalarını yazdırın.

PS Font Listesi:

PostScript yazıcısı için kullanılacak yazı tiplerinin bir listesini yazdırın.

PCL Yazı Tipi Listesi:

PCL yazdırma için kullanılacak yazı tiplerinin bir listesini yazdırın.

Ağ:

Geçerli ağ ayarlarını görüntüler. Durum sayfasını da yazdırabilirsiniz.

Kablolu LAN/Wi-Fi Durumu:

Yazıcının ağ bilgilerini görüntüler.

Wi-Fi Direct Durumu:

Wi-Fi Direct ayar bilgilerini görüntüler.

E-posta Sncu Drmu:

Posta sunucusu ayar bilgilerini görüntüler.

Yazdırma Durumu Sayfası:

Bir ağ durumu sayfası yazdırır.

Ethernet, Wi-Fi, Wi-Fi Direct vb. hakkında bilgi, iki veya daha fazla sayfaya yazdırılır.

Faksla:

Son İletim:

Yoklamayla gönderilen veya alınan önceki faks için bir rapor yazdırır.

Faks Günlüğü:

Bir iletim raporu yazdırır. Aşağıdaki menüyü kullanarak bu raporu otomatik olarak yazdırmayı seçebilirsiniz.

Ayarlar > Genel Ayarlar > Faks Ayarları > Rapor Ayarları > Faks Günlüğü Otomatik Yazdır

Kayıtlı Faks Belgeleri:

Tamamlanmamış işler gibi yazıcı belleğine kaydedilen faks belgelerinin bir listesini yazdırır.

Faks Ayrımlı Listesi:

Mevcut faks ayarlarını yazdırır.

Koşullu Kaydet/İlet listesi:

Koşullu Kaydetme/İletme Listesini yazdırır.

Protokol İzlemesi:

Gönderilen veya alınan önceki faks için ayrıntılı bir rapor yazdırır.

İrtibatlar Yöneticisi

Kontrol panelindeki menüleri aşağıda açıklandığı gibi seçin.

Ayarlar > İrtibatlar Yöneticisi

Ekle/Dğşt/Sil:

Faksla, E-postya Tara ve Ağ Klasörüne/FTP'ye Tara menüleri için kişileri kaydedin ve/veya silin.

Sık:

Hızlı bir şekilde erişmek için sık kullanılan kişileri kaydedin. Listenin sırasını da değiştirebilirsiniz.

Kişileri Yazdır:

Kişi listenizi yazdırın.

Seçenekleri Görüntüle:

Kişi listesinin görüntülenme şeklini değiştirin.

Arama Seçenekleri:

Kişileri arama yöntemini değiştirin.

Kategori Adını Düzenle:

Kategori adını değiştirin.

Kullanıcı Ayarları

Kontrol panelindeki menüleri aşağıda açıklandığı gibi seçin.

Ayarlar > Kullanıcı Ayarları

Ağ Klasörüne/FTP'ye Tara:

Ağ Klasörüne/FTP'ye Tara menüsünde varsayılan ayarları değiştirebilirsiniz.

[“Tarama İçin Menü Seçenekleri” sayfa 225](#)

E-postya Tara:

E-postya Tara menüsünde varsayılan ayarları değiştirebilirsiniz.

[“Tarama İçin Menü Seçenekleri” sayfa 225](#)

Bellek Aygıtına Tara:

Bellek Aygıtına Tara menüsünde varsayılan ayarları değiştirebilirsiniz.

[“Tarama İçin Menü Seçenekleri” sayfa 225](#)

Buluta Tara:

Buluta Tara menüsünde varsayılan ayarları değiştirebilirsiniz.

[“Tarama İçin Menü Seçenekleri” sayfa 225](#)

Kopya Ayarları:

Kopyalama menüsünde varsayılan ayarları değiştirebilirsiniz.

[“Kopyalama İçin Temel Menü Seçenekleri” sayfa 214](#)

[“Kopyalama İçin Gelişmiş Menü Seçenekleri” sayfa 216](#)

Faksla:

Faks menüsünde varsayılan ayarları değiştirebilirsiniz.

[“Faks Ayarları” sayfa 249](#)

Kimlik Doğrulama Aygıtı Durumu

Kontrol panelindeki menüleri aşağıda açıklandığı gibi seçin.

Ayarlar > Kimlik Doğrulama Aygıtı Durumu

Kimlik doğrulama aygıtının durumunu görüntüler.

Epson Open Platform Bilgileri

Kontrol panelindeki menüleri aşağıda açıklandığı gibi seçin.

Ayarlar > Epson Open Platform Bilgileri

Epson Open Platform durumunu görüntüler.

Ürün Özellikleri

Yazıcı Özellikleri

Yazdırma Kafası Başlığı Yerleştirme		Siyah mürekkep başlıkları: 800 Renkli mürekkep başlıkları: her renk için 800
Kağıt Ağırlığı*	Düz Kağıt	64–90 g/m ²
	Kalın Kağıt	91–256 g/m ²
	Zarflar	75–100 g/m ²

* Kağıt kalınlığı bu aralık içinde olduğunda bile kağıt özelliklerine veya kaliteye bağlı olarak yazdırma kalitesi düşebilir veya yazıcıya kağıt beslenmeyebilir.

Yazdırılabilir Alan

Tek Sayfalar İçin Yazdırılabilir Alan

Yazıcının mekanik özellikleri nedeniyle gölgeleri alanlarda yazdırma kalitesi düşebilir.

	A	3.0 mm (0.12 inç)
	B	3.0 mm (0.12 inç)
	C	46.0 mm (1.81 inç)
	D	51.0 mm (2.01 inç)

* Beslenmekte olan kağıdın yönü.

Zarflar İçin Yazdırılabilir Alan

Yazıcının mekanik özellikleri nedeniyle gölgeleri alanlarda yazdırma kalitesi düşebilir.











	A	3,0 mm (0,12 inç)
	B	3,0 mm (0,12 inç)
	C	18.0 mm (0.71 inç)
	D	46.0 mm (1.81 inç)

* Beslenmekte olan kağıdın yönü.

Tarayıcı Özellikleri

Tarayıcı Türü	Düz yataklı
Fotoelektrik Cihazı	CIS
Efektif Pikseller	14040×20400 piksel (1200 dpi)
Maksimum Belge Boyutu	297×431.8 mm (11.7×17.0 inç) A3, Legal
Tarama Çözünürlüğü	1200 dpi (ana tarama) 2400 dpi (alt tarama)
Çıkış Çözünürlüğü	50 ila 9600 dpi, 1 dpi'lik artışlarla
Renk Derinliği	Renkli <input type="checkbox"/> Piksel başına dahili 30 (piksel başına dahili renk başına 10) <input type="checkbox"/> Piksel başına harici 24 (piksel başına harici renk başına 8) Griölçek <input type="checkbox"/> Piksel başına dahili 10 <input type="checkbox"/> Piksel başına harici 8
Işık Kaynağı	LED

ADF Özellikleri

ADF Türü	Otomatik çift yönlü tarama
Kullanılabilir Kağıt Boyutları	A6*  , A5  , A4  , A3  , B5  , B4  , Executive  Letter  , 8.5×13 in  , Legal  , 11×17 in  (Maksimum 297×432 mm)
Kağıt Türü	Düz Kağıt, Yüksek kaliteli düz kağıt, Geri dönüştürülmüş kağıt
Kağıt Ağırlığı	52 ila 128 g/m ²
Yükleme Kapasitesi	50 sayfa (80 g/m ²) veya 5.0 mm

* Yalnızca tek taraflı tarama.

Orijinal, ADF'ye yerleştirilebilen ortam için özellikleri karşılarsa da kağıt özellikleri veya kalitesine bağlı olarak tarama kalitesi düşebilir veya ADF'den beslenemeyebilir.

Faks Özellikleri

Faks Türü	Doğrudan siyah beyaz ve renkli faks özelliği (ITU-T Süper Grup 3)
Desteklenen Hatlar	Standart analog telefon hatları, PBX (Private Branch Exchange) telefon sistemleri

Çözünürlük	Tek renk	<input type="checkbox"/> Standart: 8 pel/mm×3,85 satır/mm (203 pel/inç×98 satır/inç) <input type="checkbox"/> İnce: 8 pel/mm×7,7 satır/mm (203 pel/inç×196 satır/inç) <input type="checkbox"/> Süper İnce: 8 pel/mm×15,4 satır/mm (203 pel/inç×392 satır/inç) <input type="checkbox"/> Ultra İnce: 16 pel/mm×15,4 satır/mm (406 pel/inç×392 satır/inç)
	Renkli	200×200 dpi
Hız		En fazla 33.6 kbps
Sıkıştırma yöntemi	Tek renk	MH/MR/MMR
	Renkli	JPEG
İletişim Standartları		G3, SuperG3
Kağıt Boyutunu Gönderme	Tarayıcı Camı	A5–A3, 11×17 in
	ADF	A5 - A3, 11×17 in
Kağıt Boyutunu Kaydetme		A5, A4, A3, B5, B4, Half Letter, Letter, Legal, 11×17 in
İletim Hızı* ¹		Yakl. 3 sn. (A4 ITU-T çizelge No.1 Standart MMR 33.6 kbps)
Sayfa Hafızası* ²		550 sayfaya kadar (tek renkli standart modda bir ITU-T No.1 çizelgesi alındığında)
İletişim	Kişi Sayısı	2000'a kadar
	Gruplandırılmış Kişi Sayısı	200'a kadar
Redial* ³		2 kez (1 dakika aralıklarla)
Arabirim		RJ-11 Telefon Hattı, RJ-11 Telefon bağlantısı

*1 Gerçek hız belgeye, alıcının cihazına ve telefon hattının durumuna bağlıdır.

*2 Elektrik kesintisi sırasında bile korunur.

*3 Teknik özellikler ülkeye veya bölgeye göre değişebilir.

Yazıcı İçin Bağlantı Noktasını Kullanma

Yazıcı aşağıdaki bağlantı noktasını kullanır. Bu bağlantı noktalarına gerektiği gibi ağ yöneticisi tarafından kullanılabilir olmasına izin verilmesi gerekir.

Gönderen (İstemci) Yazıcı Olduğunda

Kullan	Hedef (Sunucu)	Protokol	Bağlantı Noktası Numarası	
Dosya gönderme (Ağ klasörüne tarama yazıcıdan kullanıldığında)	FTP/FTPS sunucusu	FTP/FTPS (TCP)	20	
			21	
	Dosya sunucusu	SMB (TCP)	445	
			NetBIOS (UDP)	137
				138
	WebDAV sunucusu	NetBIOS (TCP)	139	
			HTTP (TCP) Protokolü	80
HTTPS (TCP) Protokolü	443			
	E-posta gönderme (Postaya tarama yazıcıdan kullanıldığında)	SMTP sunucusu	SMTP (TCP)	25
SMTP SSL/TLS (TCP)			465	
SMTP STARTTLS (TCP)			587	
SMTP öncesi POP bağlantısı (Postaya tarama yazıcıdan kullanıldığında)	POP sunucusu	POP3 (TCP)	110	
Epson Connect kullanıldığında	Epson Connect Sunucusu	HTTPS	443	
		XMPP	5222	
Epson Remote Services kullanıldığında	Epson Remote Services sunucusu	HTTPS (TCP) Protokolü	443	
		MQTT (TCP) Protokolü	443	
Kullanıcı bilgilerini toplama (Yazıcıdan kişileri kullanın)	LDAP sunucusu	LDAP (TCP)	389	
		LDAP SSL/TLS (TCP)	636	
		LDAP STARTTLS (TCP)	389	
Kullanıcı kimlik doğrulama işlevi	KDC sunucusu	Kerberos	88	
Kontrol WSD	İstemci bilgisayar	WSD (TCP)	5357	
Document Capture Pro içinden itmeli tarama yapılırken bilgisayar arayın	İstemci bilgisayar	Ağdan İtmeli Taramayı Bulma	2968	

Gönderen (İstemci) İstemci Bilgisayarı Olduğunda

Kullan	Hedef (Sunucu)	Protokol	Bağlantı Noktası Numarası
Dosya gönderme (Yazıcıdan FTP yazdırma kullanıldığında)	Yazıcı	FTP (TCP)	20
			21

Kullan	Hedef (Sunucu)	Protokol	Bağlantı Noktası Numarası
EpsonNet Config, yazıcı sürücüsü ve tarayıcı sürücüsü gibi bir uygulamadan yazıcıyı bulun.	Yazıcı	ENPC (UDP)	3289
MIB bilgilerini EpsonNet Config, yazıcı sürücüsü ve tarayıcı sürücüsü gibi bir uygulamadan toplayın ve ayarlayın.	Yazıcı	SNMP (UDP)	161
LPR verilerini iletme	Yazıcı	LPR (TCP)	515
RAW verilerini iletme	Yazıcı	RAW (Port 9100) (TCP)	9100
AirPrint (IPP/IPPS yazdırma) verilerini iletme	Yazıcı	IPP/IPPS (TCP)	631
WSD yazıcısı arama	Yazıcı	WS-Bulma (UDP)	3702
Tarama verilerini Document Capture Pro içinden iletme	Yazıcı	Ağdan Tarama (TCP)	1865
Document Capture Pro ögesinden itmeli tarama yapılırken iş bilgilerini toplama	Yazıcı	Ağdan İtmeli Tarama	2968
Web Config	Yazıcı	HTTP (TCP)	80
		HTTPS (TCP)	443
Faks Gönderme Verileri İletiliyor	Yazıcı	IPP Faks Gönderme (TCP)	631
PC-FAKS	Yazıcı	HTTP (TCP)	80
		HTTPS (TCP)	443*

* Bu bağlantı noktası Avrupa, Orta Doğu ve Afrika (EMEA) dışında kullanılamaz.

Arayüz Özellikleri

Bilgisayar için	SuperSpeed USB
Harici USB Cihazları için	Yüksek Hızlı USB

Ağ Özellikleri

Wi-Fi Özellikleri

Standartlar	IEEE 802.11a/b/g/n ^{*1} /ac
Frekans Aralıkları	IEEE 802.11b/g/n: 2,4 GHz, IEEE 802.11a/n/ac: 5,0 GHz

Kanallar	Wi-Fi	2.4 GHz	1/2/3/4/5/6/7/8/9/10/11/12*2/13*2
		5,0 GHz*3	W52 (36/40/44/48), W53 (52/56/60/64), W56 (100/104/108/112/116/120/124/128/132/136/140), W58 (149/153/157/161/165)
	Wi-Fi Direct	2.4 GHz	1/2/3/4/5/6/7/8/9/10/11/12*2/13*2
		5,0 GHz*3	W52 (36/40/44/48), W58 (149/153/157/161/165)
Bağlantı Modları	Altyapı, Wi-Fi Direct (Basit EN)*4, *5		
Güvenlik Protokolleri*6	WEP (64/128bit), WPA2-PSK (AES)*7, WPA3-SAE (AES), WPA2/WPA3-Enterprise		

*1 Yalnızca HT20 için kullanılabilir.

*2 Tayvan'da kullanılamaz.

*3 Bu kanalların kullanılabilirliği ve ürünün bu kanallar üzerinden dış mekanda kullanımı konuma göre değişir. Daha fazla bilgi için aşağıdaki web sitesine bakın.

<http://support.epson.net/wifi5ghz/>

*4 IEEE 802.11b için desteklenmez.

*5 Altyapı ve Wi-Fi Direct modları veya bir Ethernet bağlantısı eşzamanlı olarak kullanılabilir.

*6 Wi-Fi Direct yalnızca WPA2-PSK (AES) destekler.

*7 WPA/WPA2 Personal desteğine sahip WPA2 standartlarıyla uyumludur.

Ethernet Özellikleri

Standartlar	IEEE802.3i (10BASE-T)*1 IEEE802.3u (100BASE-TX)*1 IEEE802.3ab (1000BASE-T)*1 IEEE802.3az (Enerji Verimli Ethernet)*2
İletişim Modu	Otomatik, 10 Mb/sn Tam duplex, 10 Mb/sn Yarı duplex, 100 Mb/sn Tam duplex, 100 Mb/sn Yarı duplex
Konnektör	RJ-45

*1 Radyo etkileşimi riskini önlemek için bir kategori 5e veya üstü STP (Korumalı bükümlü çift) kablosu kullanın.

*2 Bağlı cihaz IEEE802.3az standartlarına uymalıdır.

Ağ İşlevleri ve IPv4/IPv6

İşlevler		İşlevler	Açıklamalar	
Ağdan Yazdırma	EpsonNet Print (Windows)	IPv4	✓	-
	Standard TCP/IP (Windows)	IPv4, IPv6	✓	-
	WSD Yazdırma (Windows)	IPv4, IPv6	✓	-
	Bonjour Yazdırma (Mac OS)	IPv4, IPv6	✓	-
	IPP Yazdırma (Windows, Mac OS)	IPv4, IPv6	✓	-
	FTP Yazdırma	IPv4, IPv6	✓	-
	Epson Connect (E-posta Yazdırma, Uzaktan Yazdırma)	IPv4	✓	-
	AirPrint (iOS, Mac OS)	IPv4, IPv6	✓	iOS 5 veya üstü, OS X Mavericks (10.9.5) veya üstü*
Ağdan Tarama	Epson Scan 2	IPv4, IPv6	✓	-
	Document Capture Pro (Windows)	IPv4	✓	-
	Document Capture (Mac OS)			
	Epson Connect (Bulut Tara)	IPv4	✓	-
	AirPrint (Tara)	IPv4, IPv6	✓	OS X Mavericks (10.9.5) veya üstü*
Faks	Faks gönderme	IPv4	✓	-
	Faks alma	IPv4	✓	-
	Epson Connect (Fakstan Buluta)	IPv4	✓	-
	AirPrint (Faks Gönderme)	IPv4, IPv6	✓	OS X Mavericks (10.9.5) veya üstü*

* iOS veya Mac OS'nin en son sürümünü kullanmanızı öneririz.

Güvenlik Protokolü

IEEE 802.1X*1	
IPsec/IP Filtreleme	
SSL/TLS	HTTPS Sunucu/İstemci
	IPPS
TLS Sürümü	1.3, 1.2, 1.1*2, 1.0*2

SMTPS (STARTTLS, SSL/TLS)
SNMPv3

*1 IEEE 802.1X uyumlu bağlantı için bir cihaz kullanmanız gerekir.

*2 Varsayılan olarak devre dışıdır.

PostScript Seviye 3 Uyumluluğu

Bu yazıcıda kullanılan PostScript, PostScript Seviye 3 ile uyumludur.

Desteklenen Üçüncü Taraf Hizmetleri

Hizmetler	İşlevler	Açıklamalar
AirPrint	Yazdırma	✓ iOS 5 veya üstü / OS X Mavericks (10.9.5) veya üstü*
	Tara	✓ OS X Mavericks (10.9.5) veya üstü*
	Faks	✓ OS X Mavericks (10.9.5) veya üstü*
Universal Print (Microsoft)	✓	Windows 10 2004 (21H2) veya üstü

* iOS veya Mac OS'nin en son sürümünü kullanmanızı öneririz.

Bellek Cihazı Özellikleri

Cihazlar	Maksimum Kapasiteler
Sabit Disk Sürücüsü* ¹ USB Bellek Cihazı	2 TB (FAT, FAT32 veya exFAT olarak biçimlendirilmiş.)
Çoklu kart okuyucu* ²	2 TB (FAT, FAT32 veya exFAT formatında)

*1: USB'den güç alan harici USB cihazlarını kullanmanızı önermeyiz. Sadece bağımsız AC güç kaynaklarına sahip harici USB cihazları kullanın.

*2: Çoklu kart okuyucu içine yalnızca bir bellek kartı takın. İki'den fazla bellek kartı takılı çoklu kart okuyucular desteklenmez.

Aşağıdaki aygıtları kullanamazsınız:

- Özel bir sürücü gerektiren aygıt
- Güvenlik ayarlarına (parola, şifreleme vb.) sahip bir aygıt
- Dahili USB hub'a sahip bir aygıt

Epson, haricen bağlı cihazların çalışmasını garanti etmemektedir.

Desteklenen Veri Teknik Özellikleri

Dosya Biçimi	DCF* ¹ sürümü 1.0 veya 2.0* ² ile uyumlu olan dijital kameralarla çekilmiş Exif Sürümü 2.31 standardı olan JPEG'ler (.JPG) Aşağıdaki TIFF 6.0 uyumlu resimler <input type="checkbox"/> RGB tam renkli resimler (sıkıştırılmamış) <input type="checkbox"/> İkili resimler (sıkıştırılmamış veya CCITT kodlanmamış) PDF Sürümü 1.7 ile uyumlu veri dosyası
Resim Boyutu	Yatay: 80–10200 piksel Dikey: 80–10200 piksel
Dosya Boyutu	2 GB'tan az
Maksimum Dosya Sayısı	JPEG: 9990* ³ TIFF: 999 PDF: 999

*1 Kamera Dosya sistemi için tasarım kuralı.

*2 Dahili belleğe sahip dijital fotoğraf makinelerinde saklanan fotoğraf verileri desteklenmemektedir.

*3 Tek seferde en fazla 999 dosya görüntülenebilir. (Dosya miktarı 999'u aşıyorsa, dosyalar gruplar halinde görüntülenir.)

Not:

Görüntü dosyasının yazıcı tarafından tanınmaması durumunda LCD ekranında "X" görüntülenir. Bu durumda çoklu resim düzeni seçmeniz durumunda boş bölümler yazdırılır.

Boyutlar

Boyutlar	Depolama <input type="checkbox"/> Genişlik: 613 mm (24.1 inç)* ¹ <input type="checkbox"/> Derinlik: 650 mm (25.6 inç) <input type="checkbox"/> Yükseklik: 493 mm (19.4 inç) Yazdırma <input type="checkbox"/> Genişlik: 613 mm (24.1 inç)* ¹ <input type="checkbox"/> Derinlik: 862 mm (33.9 inç) <input type="checkbox"/> Yükseklik: 571 mm (22.5 inç)
Ağırlık* ²	Yaklaşık 46.1 kg (101.6 lb)

*1: genişlik: kimlik doğrulama cihazı tablosu yüklendiğinde, 699 mm (27.5 inç).

*2: mürekkep kartuşları ve güç kablosu olmadan.

Elektrik Özellikleri

Güç Kaynağı Derecesi	AC 100 – 240 V
Nominal Frekans Aralığı	50–60 Hz
Nominal Akım	1.6-0.8 A
Güç Tüketimi (USB Bağlantısıyla)*	Bağımsız kopyalama: yaklaşık 39.0 W (ISO/IEC24712) Hazır modu: yaklaşık 18.0 W Uyku modu: yaklaşık 1.0 W Güç kapatma: yaklaşık 0.1 W

* Dört kağıt kaseti (C1 ila C4) takıldığında.

Not:

- Voltajı öğrenmek için yazıcı etiketini kontrol edin.
- Avrupalı kullanıcılar için; güç tüketimi ile ilgili bilgiler için aşağıdaki Web sitesini inceleyin.

<http://www.epson.eu/energy-consumption>

Çevre Teknik Özellikleri

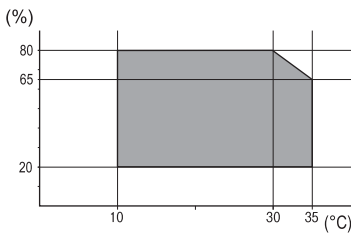
İşletim	Yazıcıyı grafikte gösterilen sıcaklık (°C) ve nem (%) aralıklarında ve yoğuşmasız bir ortamda kullanın. 
Depolama	İlk mürekkep şarjından sonraki sıcaklık: -15 ila 40°C (5 ila 104°F)* İlk mürekkep şarjından önceki sıcaklık: -20 ila 40°C (-4 ila 104°F)* Nem: %5 ila 85 RH (yoğuşma olmadan)

* 40°C'de (104°F) bir ay saklayabilirsiniz.

Mürekkep kartuşları için Çevresel Özellikler

Saklama Sıcaklığı	-20 ila 40 °C (-4 ila 104 °F)* ¹
Donma Sıcaklığı	-23 °C (-9.4 °F)* ² Mürekkep 25 °C'de (77 °F) yaklaşık 3 saat bekledikten sonra çözünür ve kullanılabilir

*¹ 40 °C'de (104 °F) bir ay saklayabilirsiniz.

*² Bu, renge bağlıdır. Mürekkep, 0 °C veya daha düşük sıcaklıkta kısmen donabilir.

Kurulum Konumu ve Alanı

Güvenli kullanımı sağlamak için yazıcıyı aşağıdaki koşulları karşılayan bir konuma yerleştirin.

- Yazıcıyı tartabilen düz, sabit bir yüzey
- Yazıcıdaki hava deliklerini ve açıklıkları engellemeyen konumlar
- Kağıt yükleyebileceğiniz ve kağıdı kolayca çıkarabileceğiniz konumlar
- Bu kılavuzdaki “Çevre Özellikleri” koşullarını karşılayan konumlar



Önemli:

Yazıcıyı aşağıdaki konumlara yerleştirmeyin; aksi halde bir arıza oluşabilir.

- Doğrudan güneş ışığına maruz
- Ani ısı ve nem değişikliklerine maruz
- Yangına maruz
- Uçucu maddelere maruz
- Darbe veya titreşimlere maruz
- Bir televizyon veya bir video yakını
- Aşırı kir veya toz yakını
- Su yakını
- Klima veya ısı ekipmanı yakını
- Nemlendirici yakını

Statik enerji oluşturmaya maruz konumlarda statik oluşmasını önlemek için satın alabileceğiniz antistatik altlık kullanın.

Yazıcıyı düzgün kurmak ve çalıştırmak için yeterli alan sağlayın.

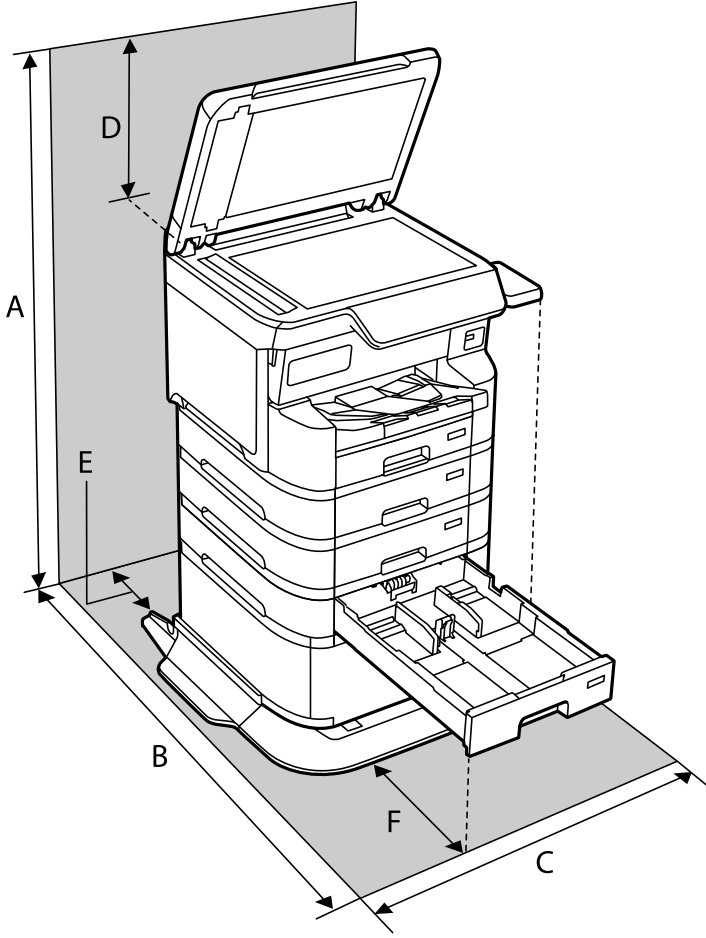

A	1498 mm
B	1147 mm
C	780 mm
D	436 mm
E	59 mm
F	291 mm

Sistem Gereksinimleri

Windows

Windows 7, Windows 8/8.1, Windows 10, Windows 11 veya üstü

Windows Server 2008 veya üstü

Mac OS

Mac OS X 10.9.5 veya üstü, macOS 11 veya üstü

Chrome OS

Chrome OS 89 veya üstü

Not:

Yalnızca standart OS özelliklerini destekler.

Yazı Tipi Özellikleri

PostScript için Kullanılabilir Yazı Tipleri

Yazı Tipi Adı	Aile	HP Eşdeğeri
NimbusMono	Medium, Bold, Italic, Bold Italic	Courier
LetterGothic	Medium, Bold, Italic	Letter Gothic
NimbusMonoPS	Regular, Bold, Oblique, Bold Oblique	CourierPS
NimbusRomanNo4	Medium, Bold, Italic, Bold Italic	CG Times
URWClassico	Medium, Bold, Italic, Bold Italic	CG Omega
URWCoronet	-	Coronet
URWClarendon-Condensed	-	Clarendon Condensed
URWClassicSans	Medium, Bold, Italic, Bold Italic	Univers
URWClassicSans-Condensed	Medium, Bold, Italic, Bold Italic	Univers Condensed
AntiqueOlive	Medium, Bold, Italic	Antique Olive
Garamond	Antiqua, Halbfett, Kursiv, Kursiv Halbfett	Garamond
Mauritius	-	Marigold
Algiers	Medium, Extra Bold	Albertus
NimbusSansNo2	Medium, Bold, Italic, Bold Italic	Arial
NimbusRomanNo9	Medium, Bold, Italic, Bold Italic	Times New Roman
NimbusSans	Medium, Bold, Oblique, Bold Oblique	Helvetica
NimbusSans-Narrow	Medium, Bold, Oblique, Bold Oblique	Helvetica Narrow
Palladio	Roman, Bold, Italic, Bold Italic	Palatino
URWGothic	Book, Demi, Book Oblique, Demi Oblique	ITC Avant Garde
URWBookman	Light, Demi, Light Italic, Demi Italic	ITC Bookman
URWCenturySchoolbook	Roman, Bold, Italic, Bold Italic	New Century Schoolbook
NimbusRoman	Medium, Bold, Italic, Bold Italic	Times
URWChancery-MediumItalic	-	ITC Zapf Chancery Italic
Symbol	-	Symbol

Yazı Tipi Adı	Aile	HP Eşdeğeri
URWDingbats	-	Wingdings
Dingbats	-	ITC Zapf Dingbats
StandardSymbol	-	SymbolPS

PCL İçin Kullanılabilir Yazı Tipleri (URW)

Ölçeklenebilir Yazı Tipi

Yazı Tipi Adı	Aile	HP Eşdeğeri	PCL5 için Sembol Kümesi
NimbusMono	Medium, Bold, Italic, Bold Italic	Courier	1
LetterGothic	Medium, Bold, Italic	Letter Gothic	1
NimbusMonoPS	Regular, Bold, Oblique, Bold Oblique	CourierPS	3
NimbusRmnNo4	Medium, Bold, Italic, Bold Italic	CG Times	2
URWClassico	Medium, Bold, Italic, Bold Italic	CG Omega	3
URW Coronet	-	Coronet	3
URWClarendon Cd	-	Clarendon Condensed	3
URWCIsSans	Medium, Bold, Italic, Bold Italic	Univers	2
URWCIsSans Cd	Medium, Bold, Italic, Bold Italic	Univers Condensed	3
AntiqueOlive	Medium, Bold, Italic	Antique Olive	3
Garamond	Antiqua, Halbfett, Kursiv, Kursiv Halbfett	Garamond	3
Mauritius	-	Marigold	3
Algiers	Medium, Extra Bold	Albertus	3
NimbusSans2	Medium, Bold, Italic, Bold Italic	Arial	3
NimbusRmnNo9	Medium, Bold, Italic, Bold Italic	Times New	3
NimbusSans	Medium, Bold, Oblique, Bold Oblique	Helvetica	3
NimbusSansNw	Medium, Bold, Oblique, Bold Oblique	Helvetica Narrow	3
Palladio	Roman, Bold, Italic, Bold Italic	Palatino	3
URWGothic	Book, Demi, Book Oblique, Demi Oblique	ITC Avant Garde Gothic	3
URWBookman	Light, Demi, Light Italic, Demi Italic	ITC Bookman	3
URWCenturySb	Roman, Bold, Italic, Bold Italic	New Century Schoolbook	3
NimbusRmn	Medium, Bold, Italic, Bold Italic	Times	3

Yazı Tipi Adı	Aile	HP Eşdeğeri	PCL5 için Sembol Kümesi
URWChancery It	-	ITC Zapf Chancery Medium Italic	3
Symbol	-	Symbol	4
URW Dingbats	-	Wingdings	5
Dingbats	-	ITC Zapf Dingbats	6
Standard Symbol	-	SymbolPS	4
URW David	Medium, Bold	HP David	7
URW Narkis	Medium, Bold	HP Narkis	7
URW Miryam	Medium, Bold, Italic	HP Miryam	7
URW Koufi	Medium, Bold	Koufi	8
URW Naskh	Medium, Bold	Naskh	8
URW Ryadh	Medium, Bold	Ryadh	8

Bit Eşlem Yazı Tipi

Yazı Tipi Adı	Sembol Kümesi
Line Printer	9

OCR/Barkod Bit Eşlem Yazı Tipi (yalnızca PCL5 için)

Yazı Tipi Adı	Aile	Sembol Kümesi
OCR A	-	10
OCR B	-	11
Code39	9.37cpi, 4.68cpi	12
EAN/UPC	Medium, Bold	13

Not:

Baskı yoğunluğuna veya kağıt kalitesi veya rengine bağlı olarak OCR A, OCR B, Code39 ve EAN/UPC yazı tipleri okunamayabilir. Bir örnek yazdırın ve büyük miktarda yazdırmadan önce yazı tiplerinin okunabilir olduğundan emin olun.

Sembol Kümelerinin Listesi

Yazıcınız çeşitli sembol kümelerine erişim sağlayabilir. Bu sembol kümelerinin büyük kısmı her bir dile özgü uluslararası karakterler açısından farklılık gösterir.

Hangi yazı tipinin kullanılacağını değerlendirirken, yazı tipi ile birlikte hangi sembol setinin kullanılacağını da değerlendirmelisiniz.

Not:

Çoğu yazılım yazı tipleri ve sembolleri otomatik olarak yönettiğinden dolayı, yazıcı ayarlarını muhtemelen hiç değiştirmeniz gerekmez. Ancak kendi yazıcı kontrol programlarınızı yazarken veya yazı tiplerini kontrol eden daha eski bir yazılım kullanıyorsanız, sembol kümesi ayrıntıları için aşağıdaki bölümlere bakınız.

PCL 5 için Sembol Kümesi Listesi

Sembol Kümesi Adı	Sembol	Yazı Tipi Sınıflaması												
		1	2	3	4	5	6	7	8	9	10	11	12	13
Norweg1	0D	✓	✓	✓	-	-	-	-	-	-	-	-	-	-
Roman Extension	0E	-	-	-	-	-	-	-	-	✓	-	-	-	-
Italian	0I	✓	✓	✓	-	-	-	-	-	-	-	-	-	-
ECM94-1	0N	✓	✓	✓	-	-	-	-	-	✓	-	-	-	-
Swedis2	0S	✓	✓	✓	-	-	-	-	-	-	-	-	-	-
ANSI ASCII	0U	✓	✓	✓	-	-	-	✓	✓	-	-	-	-	-
UK	1E	✓	✓	✓	-	-	-	-	-	-	-	-	-	-
French2	1F	✓	✓	✓	-	-	-	-	-	-	-	-	-	-
German	1G	✓	✓	✓	-	-	-	-	-	-	-	-	-	-
Legal	1U	✓	✓	✓	-	-	-	-	-	✓	-	-	-	-
8859-2 ISO	2N	✓	✓	✓	-	-	-	-	-	✓	-	-	-	-
Spanish	2S	✓	✓	✓	-	-	-	-	-	-	-	-	-	-
ISO 8859/4 Latin 4	4N	✓	✓	✓	-	-	-	-	-	-	-	-	-	-
Roman-9	4U	✓	✓	✓	-	-	-	-	-	-	-	-	-	-
PsMath	5M	✓	✓	✓	-	-	-	✓	✓	-	-	-	-	-
8859-9 ISO	5N	✓	✓	✓	-	-	-	-	-	✓	-	-	-	-
WiTurkish	5T	✓	✓	✓	-	-	-	-	-	-	-	-	-	-
MsPublishin	6J	✓	✓	✓	-	-	-	-	-	-	-	-	-	-
VeMath	6M	✓	✓	✓	-	-	-	-	-	-	-	-	-	-
8859-10ISO	6N	✓	✓	✓	-	-	-	-	-	✓	-	-	-	-
DeskTop	7J	✓	✓	✓	-	-	-	-	-	-	-	-	-	-
Math-8	8M	✓	✓	✓	-	-	-	✓	✓	-	-	-	-	-
Roman-8	8U	✓	✓	✓	-	-	-	-	-	✓	-	-	-	-
WiE.Europe	9E	✓	✓	✓	-	-	-	-	-	-	-	-	-	-
Pc1004	9J	✓	✓	✓	-	-	-	-	-	-	-	-	-	-

Sembol Kümesi Adı	Sembol	Yazı Tipi Sınıflaması												
		1	2	3	4	5	6	7	8	9	10	11	12	13
8859-15ISO	9N	✓	✓	✓	-	-	-	-	-	✓	-	-	-	-
PcTk437	9T	✓	✓	✓	-	-	-	-	-	-	-	-	-	-
Windows	9U	✓	✓	✓	-	-	-	-	-	-	-	-	-	-
PsText	10J	✓	✓	✓	-	-	-	-	-	-	-	-	-	-
IBM-US	10U	✓	✓	✓	-	-	-	-	-	✓	-	-	-	-
IBM-DN	11U	✓	✓	✓	-	-	-	-	-	✓	-	-	-	-
McText	12J	✓	✓	✓	-	-	-	-	-	-	-	-	-	-
PcMultiling	12U	✓	✓	✓	-	-	-	-	-	✓	-	-	-	-
VeInternati	13J	✓	✓	✓	-	-	-	-	-	-	-	-	-	-
PcEur858	13U	✓	✓	✓	-	-	-	-	-	-	-	-	-	-
VeUS	14J	✓	✓	✓	-	-	-	-	-	-	-	-	-	-
PiFont	15U	✓	✓	✓	-	-	-	-	-	-	-	-	-	-
PcE.Europe	17U	✓	✓	✓	-	-	-	-	-	-	-	-	-	-
Unicode 3.0	18N	✓	✓	✓	-	-	-	✓	✓	-	-	-	-	-
WiBALT	19L	✓	✓	✓	-	-	-	-	-	-	-	-	-	-
WiAnsi	19U	✓	✓	✓	-	-	-	-	-	-	-	-	-	-
PcBlt775	26U	✓	✓	✓	-	-	-	-	-	-	-	-	-	-
Pc866Cyr	3R	✓	✓	-	-	-	-	-	-	-	-	-	-	-
Greek8	8G	✓	✓	-	-	-	-	-	-	-	-	-	-	-
WinGrk	9G	✓	✓	-	-	-	-	-	-	-	-	-	-	-
WinCyr	9R	✓	✓	-	-	-	-	-	-	-	-	-	-	-
Pc851Grk	10G	✓	✓	-	-	-	-	-	-	-	-	-	-	-
ISOCyr	10N	✓	✓	-	-	-	-	-	-	✓	-	-	-	-
Pc8Grk	12G	✓	✓	-	-	-	-	-	-	-	-	-	-	-
ISOGrk	12N	✓	✓	-	-	-	-	-	-	-	-	-	-	-
Pc866Ukr	14R	✓	✓	-	-	-	-	-	-	-	-	-	-	-
Hebrew7	0H	✓	-	-	-	-	-	✓	-	-	-	-	-	-
8859-8 ISO	7H	✓	-	-	-	-	-	✓	-	-	-	-	-	-
Hebrew8	8H	✓	-	-	-	-	-	✓	-	-	-	-	-	-
Pc862Heb	15H	✓	-	-	-	-	-	✓	-	-	-	-	-	-

Sembol Kümesi Adı	Sembol	Yazı Tipi Sınıflaması												
		1	2	3	4	5	6	7	8	9	10	11	12	13
PC-862, Hebrew	15Q	✓	-	-	-	-	-	✓	-	-	-	-	-	-
Arabic8	8V	-	-	-	-	-	-	-	✓	-	-	-	-	-
HPWARA	9V	-	-	-	-	-	-	-	✓	-	-	-	-	-
Pc864Ara	10V	-	-	-	-	-	-	-	✓	-	-	-	-	-
Symbol	19M	-	-	-	✓	-	-	-	-	-	-	-	-	-
Wingdings	579L	-	-	-	-	✓	-	-	-	-	-	-	-	-
ZapfDingbats	14L	-	-	-	-	-	✓	-	-	-	-	-	-	-
OCR A	00	-	-	-	-	-	-	-	-	-	✓	-	-	-
OCR B	10	-	-	-	-	-	-	-	-	-	-	✓	-	-
OCR B Extension	3Q	-	-	-	-	-	-	-	-	-	-	✓	-	-
Code3-9	0Y	-	-	-	-	-	-	-	-	-	-	-	✓	-
EAN/UPC	8Y	-	-	-	-	-	-	-	-	-	-	-	-	✓

Seçenek Özellikleri

Kağıt Kaseti Birimlerinin Özellikleri

Kullanılabilir Kağıt	"Kullanılabilir Kağıtlar ve Kapasiteler" sayfa 375
Kapasite	Maksimum 500 Sayfa (80 g/m ²)
Boyutlar	<input type="checkbox"/> Genişlik: 567 mm (22.3 inç) <input type="checkbox"/> Derinlik: 568 mm (22.4 inç) <input type="checkbox"/> Yükseklik: 160 mm (6.3 inç)
Ağırlık	Yaklaşık 11.7 kg (25.8 lb)

Dolap Özellikleri

Boyutlar	<input type="checkbox"/> Genişlik: 772 mm (30.4 inç) <input type="checkbox"/> Derinlik: 797 mm (31.4 inç) <input type="checkbox"/> Yükseklik: 320 mm (12.6 inç)
Ağırlık	Yaklaşık 24.1 kg (53.1 lb)

Düzenleyici Bilgileri

Standartlar ve Onaylar

ABD Modeli için Standartlar ve Onaylar

Güvenlik	UL62368-1 CAN/CSA C22.2 No.UL62368-1
EMC	FCC Part 15 Subpart B Class B CAN ICES-3 (B)/NMB-3 (B)

Bu ekipman, aşağıdaki kablosuz modülü içerir.

Üretici: Seiko Epson Corporation

Tip: J26H005

Bu ürün, FCC Kuralları Bölüm 15 ve IC Kuralları RSS'ye uygundur. Epson, ürün üzerinde yapılacak, önerilmeyen bir değişiklikten dolayı koruma gereklerinin yerine getirilmemesi durumunda sorumluluk kabul etmez. Çalışma şu iki koşula bağlıdır: (1) bu cihaz zararlı girişime neden olmaz ve (2) bu cihaz ortamda mevcut olması durumunda yanlış şekilde çalışmasına neden olabilecek girişimlere de maruz kalabilir.

Lisanslı hizmete radyo paraziti karışmasını önlemek için, bu cihaz, azami perdeleme sağlamak amacıyla iç mekânlarda ve pencerelerden uzakta çalıştırılmak üzere tasarlanmıştır. Dış mekanlara kurulan ekipmanlar (veya ekipmanın aktarım anteni), lisansa tabidir.

Bu cihaz, kontrolsüz bir ortam için belirlenmiş FCC/IC radyasyona maruz kalma sınırlarıyla uyumludur ve IC radyo frekansı (RF) maruz kalma sınırlarının OET65 ve RSS Ek C kısmındaki FCC radyo frekansı (RF) Maruz Kalma Kılavuzlarını karşılar. Bu cihaz, radyatörün bir insan bedeninden (eller, el bilekleri, ayaklar ve ayak bilekleri hariç) en az 7,9 inç (20 cm) veya daha uzak olacak şekilde kurulmalı ve çalıştırılmalıdır.

Avrupa Modelleri için Standartlar ve Onaylar

Aşağıdaki modeller CE/UKCA işaretlidir ve ilgili yasal gerekliliklere uygundur.

Uygunluk beyanının tam metni aşağıdaki web sitesinde bulunabilir:

<https://www.epson.eu/conformity>

C822B

Frekans Aralığı	İletilen En Yüksek Radyo Frekansı Gücü
2400 – 2483,5 MHz	20 dBm (EIRP)
5150–5250 MHz	20 dBm (EIRP)
5250–5350 MHz	20 dBm (EIRP)
5470–5725 MHz	20 dBm (EIRP)



German Blue Angel

Bu yazıcının German Blue Angel standartlarını karşılayıp karşılamadığını kontrol etmek için aşağıdaki web sitesine bakın.

<http://www.epson.de/blauerengel>

Kopyalama Sınırlamaları

Yazıcının sorumlu ve kanuni kullanımını sağlamak için aşağıdaki kısıtlamalara riayet edin.

Aşağıdaki öğeleri kopyalamak kanunen yasaklanmıştır:

- Banknotlar, bozuk para, devlet güvenceli satılabilir tahviller, devlet teminatlı tahviller ve belediye menkul kıymetleri
- Kullanılmamış posta pulları, mühürlenmiş kartpostallar ve postalamaya yarayan geçerli diğer resmi posta öğeleri
- Devlet tarafından çıkarılan pullar ve kanuni prosedüre göre çıkartılmış tahviller

Aşağıdaki öğeleri kopyalarken dikkat gösterin:

- Özel satılabilir tahviller (hisse senetleri, emre muharrer senetler, çekler, vb.), aylık pasolar, imtiyaz biletleri, vb.
- Pasaport, ehliyet, garanti belgeleri, otoyol geçiş pasoları, yemek fişleri, biletler vb.

Not:

Bu belgelerin çoğaltılması ayrıca kanunlar tarafından da yasaklanmıştır.

Telif haklı materyallerin kullanım sorumluluğu:

Yazıcılar, telif hakkı kapsamındaki malzemelerin izinsiz kopyalanması için kötü amaçla kullanılabilir. Malumat sahibi bir avukatın tavsiyesi doğrultusundan hareket edilmediği sürece, basılı materyalleri kopyalamadan önce sorumluluk sahibi davranış sergileyerek telif hakkı sahibinin iznini alıp telif hakkı sahibine saygı gösterin.

Yönetici Bilgileri

Yazıcıyı Yönetme.	454
Ürün Güvenliği Ayarları.	472
Ağ Güvenliği Ayarları.	482
Epson Open Platform Kullanma.	516
Epson Remote Services Bilgileri.	518

Yazıcıyı Yönetme

Uzak Yazıcı İçin Bilgileri Kontrol Etme

Durum altından Web Config'i kullanarak çalışan yazıcının aşağıdaki bilgilerini kontrol edebilirsiniz.

Ürün Durumu

Çeşitli durumları, bulut hizmetini, aygıt yazılımı sürümünü, kök sertifika sürümünü, seri numarasını, MAC adresini vb. kontrol edin.

Aygıt Yönetimi sekmesinde **Yönetici Adı/İletişim Bilgileri** bölümünde bilgi kaydettiyseniz, Durum sekmesinde yönetici bilgileri görüntülenir.

Ağ Durumu

Ağ, Wi-Fi Direct bilgilerini kontrol edin.

Kullanım Durumu

Yazdırma ilk gününü, Yazdırma Bilgileri, Boyuta Göre Sıralanmış Sayfa Sayısı, İşleve Göre Sıralanmış Toplam Sayfa Sayısı, Yazdırma Diline Göre Sıralanmış Toplam Sayfa Sayısı, vb. kontrol edin.

Donanım Durumu

Yazıcının her işlevinin durumunu kontrol edin.

İş Geçmişi

Yazdırma işleri, iletim işleri vb. için iş günlüğünü kontrol edin.

Panel Anlık Görüntüsü

Aygıtın kontrol panelinde görüntülenen bir ekran anlık görüntüsü görüntüleyin.

Ağ Bağlantısını Yönetme

Ağ bağlantısını kontrol edebilir veya yapılandırabilirsiniz.

Temel Ağ Ayarlarını Kontrol Etme veya Yapılandırma

1. Web Config'e erişmek için bir tarayıcıya yazıcının IP adresini girin.

Yazıcıyla aynı ağa bağlı bir bilgisayardan yazıcının IP adresini girin.

Yazıcının IP adresini aşağıdaki menüden kontrol edebilirsiniz.

Ayarlar > Genel Ayarlar > Ağ Ayarları > Ağ Durumu > Kablolu LAN/Wi-Fi Durumu

2. Yönetici olarak oturum açmak için yönetici parolasını girin.

3. Aşağıdaki sırayla seçin.

Ağ sekmesi > **Temel**

4. Her öğeyi ayarlayın.

5. **İleri** öğesine tıklayın.

Bir onay mesajı görüntülenir.

6. **Tamam** ögesine tıklayın.
Yazıcı güncellenir.

İlgili Bilgi

- ➔ “Yönetici Parolasının Varsayılan Değeri” sayfa 19
➔ “Ağ Ayarı Öğeleri” sayfa 455

Ağ Ayarı Öğeleri

Öğeler	Ayar değeri ve Hedef
Aygıt Adı	Aygıt Adı ögesini görüntüleyin. Aygıt Adı ögesini değiştirmek için, metin kutusuna yeni Aygıt Adı ögesini girin.
Konum	Aygıtın Konum ögesini girin.
IP Adresini al	Otomatik veya Manuel arasından IP Adresi ayar yöntemini seçin. Manuel'i seçerseniz, IP adresini, alt ağ maskesini vb. girmeniz gerekecektir.
BOOTP kullanarak ayarla	BOOTP kullanarak ayarla ögesini etkinleştirip etkinleştirmemeyi belirtebilirsiniz.
Otomatik Özel IP Adresleme (APIPA) kullanarak ayarla	Otomatik Özel IP Adresleme (APIPA) kullanarak ayarla ögesini etkinleştirip etkinleştirmemeyi belirtebilirsiniz.
IP Adresi	IP Adresi ögesini girin. xxx.xxx.xxx.xxx biçiminde girin. xxx için 0 ila 255 arasında bir sayı girin. IP Adresi ögesinin benzersiz olduğundan ve ağdaki diğer cihazlarla çakışmadığından emin olun.
Alt ağ Maskesi	Alt ağ Maskesi ögesini girin. xxx.xxx.xxx.xxx biçiminde girin. xxx için 0 ila 255 arasında bir sayı girin.
Varsayılan Ağ Geçidi	Varsayılan Ağ Geçidi ögesini girin. xxx.xxx.xxx.xxx biçiminde girin. xxx için 0 ila 255 arasında bir sayı girin.
DNS Sunucu Ayarı	Otm. veya Manuel arasından DNS Sunucu Ayarı yöntemini seçin. IP Adresini al ögesi Manuel olarak ayarlandığında, manuel seçilir.
Birincil DNS Sunucusu	Birincil DNS Sunucusu ögesini girin. xxx.xxx.xxx.xxx biçiminde girin. xxx için 0 ila 255 arasında bir sayı girin.
İkincil DNS Sunucusu	İkincil DNS Sunucusu ögesini girin. xxx.xxx.xxx.xxx biçiminde girin. xxx için 0 ila 255 arasında bir sayı girin.
DNS Ana Bilgisayar Adı Ayarı	Otomatik veya Manuel arasından DNS Ana Bilgisayar Adı Ayarı yöntemini seçin.
DNS Ana Bilgisayar Adı	Geçerli DNS Ana Bilgisayar Adı ögesini görüntüleyin.
DNS Etki Alanı Adı Ayarı	Otomatik veya Manuel arasından DNS Etki Alanı Adı ayar yöntemini seçin.

Öğeler	Ayar değeri ve Hedef
DNS Etki Alanı Adı	Aşağıdaki kurallara göre DNS Etki Alanı Adı öğesini girin. <input type="checkbox"/> Şunları kullanarak 2 ve 249 karakter arası girin "A-Z", "a-z", "0-9", tire "-" ve nokta ".". <input type="checkbox"/> "0-9", tire "-" ve nokta "." ilk karakter olamaz. <input type="checkbox"/> Tire "-" ve nokta "." son karakter olamaz. <input type="checkbox"/> Etki alanı adındaki her etiket, 1 ila 63 karakter arasında olmalı ve bir nokta ile ayrılmalıdır. <p>Ana bilgisayar adı ve etki alanı adının toplam karakter sayısı 251'i geçmemelidir.</p>
Ağ arabirimi adresini DNS'ye kaydettir	Ağ arabirimi adresini DNS'ye kaydettir öğesini etkinleştirip etkinleştirmemeyi belirtebilirsiniz. <p>Dinamik DNS'yi destekleyen bir DHCP sunucusu aracılığıyla ana bilgisayar adını ve etki alanı adını DNS sunucusuna kaydetmek istiyorsanız etkinleştirin.</p> <p>Etkinleştir'i seçerseniz, ana bilgisayar adını ve etki alanı adını ayarlamanız gerekecektir.</p>
Proxy Sunucu Ayarı	Proxy Sunucu Ayarı öğesini kullanıp kullanmamayı belirtebilirsiniz. Bu seçildiğinde, sonraki proxy sunucusu ayarlarını yapılandırmanız gerekir.
Proxy Sunucu	Proxy Sunucu için IPv4 veya FQDN biçiminde adresi girin.
Vekil Sunucu Bağlantı Noktası Numarası	1 ila 65535 arasında bir sayı girin.
Vekil Sunucu Kullanıcı Adı	ASCII (0x20-0x7E) biçiminde 0 ila 255 karakter arasında proxy sunucusu kullanıcı adını girin.
Vekil Sunucu Şifresi	ASCII (0x20-0x7E) biçiminde 0 ila 255 karakter arasında proxy sunucusu parolasını girin.
IPv6 Ayarı	IPv6 Ayarı öğesini etkinleştirip etkinleştirmemeyi belirtebilirsiniz.
IPv6 Gizlilik Uzantısı	IPv6 Gizlilik Uzantısı öğesini etkinleştirip etkinleştirmemeyi belirtebilirsiniz.
IPv6 DHCP Sunucusu Ayarı	IPv6 DHCP Sunucusu Ayarı öğesini etkinleştirip etkinleştirmemeyi belirtebilirsiniz.
IPv6 Adresi	IPv6 Adresi kullanırken, aşağıdaki biçimde girin. <input type="checkbox"/> xxxx: xxxx: xxxx: xxxx: xxxx: xxxx: xxxx: xxxx / önek <input type="checkbox"/> xxxx, 1 ila 4 basamaklı bir onaltılık sayıdır ve önek 1 ila 128 arasında bir ondalık sayıdır. <input type="checkbox"/> xxxx'in tümünün 0 olduğu ardışık bloklar varsa, :: olarak atlanabilir. (Yalnızca bir hane).
IPv6 Adresi Varsayılan Ağ Geçidi	IPv6 Adresi Varsayılan Ağ Geçidi atarken, aşağıdaki biçimde girin. <input type="checkbox"/> xxxx: xxxx: xxxx: xxxx: xxxx: xxxx: xxxx: xxxx <input type="checkbox"/> xxxx, 1 ila 4 basamaklı bir onaltılık sayıdır. <input type="checkbox"/> xxxx'in tümünün 0 olduğu ardışık bloklar varsa, :: olarak atlanabilir. (Yalnızca bir hane).
IPv6 Bağlantı Yerel Adres	Geçerli IPv6 Bağlantı Yerel Adres öğesini görüntüler.
IPv6 Denetlemeli Adres	Geçerli IPv6 Denetlemeli Adres öğesini görüntüler.
IPv6 Durumsuz Adres 1	Geçerli IPv6 Durumsuz Adres 1 öğesini görüntüler.

Öğeler	Ayar değeri ve Hedef
IPv6 Durumsuz Adres 2	Geçerli IPv6 Durumsuz Adres 2 öğesini görüntüler.
IPv6 Durumsuz Adres 3	Geçerli IPv6 Durumsuz Adres 3 öğesini görüntüler.
IPv6 Birincil DNS Sunucusu	IPv6 birincil DNS sunucusunu aşağıdaki biçimde girin. <input type="checkbox"/> xxxx: xxxx: xxxx: xxxx: xxxx: xxxx: xxxx: xxxx <input type="checkbox"/> xxxx, 1 ila 4 basamaklı bir onaltılık sayıdır. <input type="checkbox"/> xxxx'ın tümünün 0 olduğu ardışık bloklar varsa, :: olarak atlanabilir. (Yalnızca bir hane).
IPv6 İkincil DNS Sunucusu	IPv6 İkincil DNS Sunucusu atarken, aşağıdaki biçimde girin. <input type="checkbox"/> xxxx: xxxx: xxxx: xxxx: xxxx: xxxx: xxxx: xxxx <input type="checkbox"/> xxxx, 1 ila 4 basamaklı bir onaltılık sayıdır. <input type="checkbox"/> xxxx'ın tümünün 0 olduğu ardışık bloklar varsa, :: olarak atlanabilir. (Yalnızca bir hane).
IEEE802.11k/v	IEEE802.11k/v öğesini etkinleştirip etkinleştirmemeyi belirtebilirsiniz. Yalnızca kablosuz LAN işlevi mevcut olduğunda görüntülenir.
IEEE802.11r	IEEE802.11r öğesini etkinleştirip etkinleştirmemeyi belirtebilirsiniz. Yalnızca kablosuz LAN işlevi mevcut olduğunda görüntülenir.

Wi-Fi

Wi-Fi veya Wi-Fi Direct bağlantı durumunu kontrol edebilirsiniz.

Wi-Fi Direct durumunu görüntülemek için Wi-Fi Direct sekmesine tıklayın.

Not:

Wi-Fi'yi destekleyen modeller için bu öğe, Kablosuz LAN Arabirimi yüklendiğinde görüntülenir.

Ayarla düğmesi

Yazıcıya bağlanabilecek ağların (SSID'ler) bir listesini görüntülemek için Ayarla düğmesine tıklayın. Ağı (SSID) belirterek bağlanın.

Wi-Fi engelle düğmesi

Wi-Fi engelle düğmesine tıklandığında, Wi-Fi (altyapı modu) işlevi devre dışı bırakılır.

Daha önce Wi-Fi'yi (kablosuz LAN) kullandıysanız ancak bağlantı modundaki bir değişiklik vb. nedeniyle artık kullanmanız gerekmiyorsa, gereksiz Wi-Fi sinyallerini kaldırarak yazıcının bekleme modundaki güç kullanımı üzerindeki yükü de azaltabilirsiniz.

Not:

Yazıcının kontrol panelinden de ayarlayabilirsiniz.

Ayarlar > Genel Ayarlar > Ağ Ayarları > Wi-Fi Ayarı

Kablolu LAN Ayarlarını Yapılandırma

1. Web Config'e erişmek için bir tarayıcıya yazıcının IP adresini girin.

Yazıcıyla aynı ağa bağlı bir bilgisayardan yazıcının IP adresini girin.

Yazıcının IP adresini aşağıdaki menüden kontrol edebilirsiniz.

Ayarlar > Genel Ayarlar > Ağ Ayarları > Ağ Durumu > Kablolu LAN/Wi-Fi Durumu

2. Yönetici olarak oturum açmak için yönetici parolasını girin.

3. Aşağıdaki sırayla seçin.

Ağ sekmesi > **Kablolu LAN**

4. Her öğeyi ayarlayın.

Bağlantı Hızı ve Çift Yönlü

Listeden iletişim modunu seçin.

IEEE 802.3az

IEEE 802.3az öğesini etkinleştirip etkinleştirmemeyi belirtebilirsiniz.

5. **İleri** öğesine tıklayın.

Bir onay mesajı görüntülenir.

6. **Tamam** öğesine tıklayın.

Yazıcı güncellenir.

İlgili Bilgi

➔ [“Yönetici Parolasının Varsayılan Değeri” sayfa 19](#)

Wi-Fi Direct Ayarlarını Yapılandırma

Wi-Fi Direct Ayarlarını kontrol edebilir veya yapılandırabilirsiniz.

Not:

Wi-Fi'yi destekleyen modeller için bu öğe, Kablosuz LAN Arabirimi yüklendiğinde görüntülenir.

1. Web Config'e erişmek için bir tarayıcıya yazıcının IP adresini girin.

Yazıcıyla aynı ağa bağlı bir bilgisayardan yazıcının IP adresini girin.

Yazıcının IP adresini aşağıdaki menüden kontrol edebilirsiniz.

Ayarlar > Genel Ayarlar > Ağ Ayarları > Ağ Durumu > Kablolu LAN/Wi-Fi Durumu

2. Yönetici olarak oturum açmak için yönetici parolasını girin.

3. Aşağıdaki sırayla seçin.

Ağ sekmesi > **Wi-Fi Direct**

4. Her öğeyi ayarlar.

Wi-Fi Direct

Wi-Fi Direct öğesini etkinleştirip etkinleştirmemeyi belirtebilirsiniz.

SSID

SSID'yi (Ağ Adı) değiştirebilirsiniz.

Parola

Wi-fi Direct parolasını değiştirirken, yeni bir parola girin.

Frekans Aralığı

Wi-Fi Direct'te kullanılacak frekans aralığını seçin.

IP Adresi

Otomatik veya Manuel arasından IP Adresi ayar yöntemini seçin. Manuel ögesini seçerseniz, IP adresini girin.

5. **İleri** ögesine tıklayın.

Bir onay mesajı görüntülenir.

Not:

Wi-Fi Direct ayarlarını geri yüklemek için, Vars.Ayr.GeriYükle düğmesine tıklayın.

6. **Tamam** ögesine tıklayın.

Yazıcı güncellenir.

İlgili Bilgi

➔ [“Yönetici Parolasının Varsayılan Değeri” sayfa 19](#)

Olaylar Meydana Geldiğinde E-posta Bildirimlerini Yapılandırma

E-posta bildirimlerini, yazdırma işleminin durması veya yazıcı hataları gibi olaylar meydana geldiğinde belirtilen adreslere bir e-posta gönderilecek şekilde yapılandırabilirsiniz. En fazla beş hedef kaydedebilir ve her hedef için bildirim ayarlarını yapabilirsiniz.

Bu işlevi kullanmak için bildirimleri ayarlamadan önce posta sunucusunu ayarlamanız gerekir. E-postayı göndermek istediğiniz ağda e-posta sunucusunu ayarlayın.

1. Web Config'e erişmek için bir tarayıcıya yazıcının IP adresini girin.

Yazıcıyla aynı ağa bağlı bir bilgisayardan yazıcının IP adresini girin.

Yazıcının IP adresini aşağıdaki menüden kontrol edebilirsiniz.

Ayarlar > Genel Ayarlar > Ağ Ayarları > Ağ Durumu > Kablolu LAN/Wi-Fi Durumu

2. Yönetici olarak oturum açmak için yönetici parolasını girin.

3. Aşağıdaki sırayla seçin.

Aygıt Yönetimi sekmesi > **E-posta Bildirimi**

4. E-posta bildiriminin konusunu ayarlayın.

İki açılır menüden konuda görüntülenen içerikleri seçin.

Seçili içerikler, **Konu** yanında görüntülenir.

Aynı içerikler, solda ve sağda ayarlanamaz.

Konum içindeki karakter sayısı 32 baytı aştığında, 32 baytı aşan karakterler atlanır.

5. Bildirim e-postasını göndermek için e-posta adresini girin.

Şunları kullanın A-Z a-z 0-9 ! # \$ % & ' * + - . / = ? ^ _ { | } ~ @ ve 1 ila 255 karakter arasında girin.

- E-posta bildirimleri için dili seçin.
- Bir bildirim almak istediğiniz olaydaki onay kutusunu seçin.

Bildirim Ayarları sayısı, **E-posta Adresi Ayarları** hedef sayısına bağlıdır.

The screenshot shows the printer's notification settings. The 'Notification Settings' section is the most prominent, featuring a table with the following structure:

Notification	Address				
	1	2	3	4	5
ink levels, units to be replaced	<input type="checkbox"/>	<input type="checkbox"/>	<input type="checkbox"/>	<input type="checkbox"/>	<input type="checkbox"/>
ink low	<input type="checkbox"/>	<input type="checkbox"/>	<input type="checkbox"/>	<input type="checkbox"/>	<input type="checkbox"/>
Maintenance box: end of service life	<input type="checkbox"/>	<input type="checkbox"/>	<input type="checkbox"/>	<input type="checkbox"/>	<input type="checkbox"/>
Maintenance box: nearing end	<input type="checkbox"/>	<input type="checkbox"/>	<input type="checkbox"/>	<input type="checkbox"/>	<input type="checkbox"/>
Administrator password changed	<input type="checkbox"/>	<input type="checkbox"/>	<input type="checkbox"/>	<input type="checkbox"/>	<input type="checkbox"/>
Paper out	<input checked="" type="checkbox"/>	<input type="checkbox"/>	<input type="checkbox"/>	<input type="checkbox"/>	<input type="checkbox"/>
Printing stopped	<input type="checkbox"/>	<input type="checkbox"/>	<input type="checkbox"/>	<input type="checkbox"/>	<input type="checkbox"/>
Printer error	<input type="checkbox"/>	<input type="checkbox"/>	<input type="checkbox"/>	<input type="checkbox"/>	<input type="checkbox"/>
Scanner error	<input type="checkbox"/>	<input type="checkbox"/>	<input type="checkbox"/>	<input type="checkbox"/>	<input type="checkbox"/>

E-posta Adresi Ayarları içinde sayı 1 için ayarlanmış e-posta adresine bir bildirim gönderilmesini istiyorsanız, yazıcıda kağıt bittiğinde **Kâğıt çıkışı** satırında onay kutusu sütun **1** ögesini seçin.

- Tamam** ögesine tıklayın.

Bir e-posta bildirimini bir olaya neden olarak gönderileceğini onaylayın.

Örnek: Kağıdın ayarlanmadığı yerde Kağıt Kaynağı belirterek yazdırın.

İlgili Bilgi

- ➔ “Yönetici Parolasının Varsayılan Değeri” sayfa 19
- ➔ “Bir E-posta Sunucusu Kaydetme” sayfa 72

E-posta Bildirimi İçin Öğeler

Öğeler	Ayarlar ve Açıklama
Mürekkep Seviyesini Sıfırla	Mürekkep bittiğinde bildirim.
Mürekkep düşük	Mürekkep bitmeye yaklaştığında bildirim.
Bakım kutusu: Hizmet ömrünün sonunda	Bakım kutusu dolduğunda bildirim.
Bakım kutusu: Ömrünün sonuna yaklaşıyor	Bakım kutusu dolmaya yaklaştığında bildirim.
Yönetici şifresi değiştirildi	Yönetici parolası değiştiğinde bildirim.
Kâğıt çıkışı	Belirtilen kağıt kaynağında kağıt bitti hatası oluştuğunda bildirim.
Yazdırma durduruldu	Kağıt sıkışması, kağıt kaseti yerleştirilmemesi veya kağıt boyutu veya türü uyumsuzluğu gibi bir hata oluştuğunda bildirim.

Öğeler	Ayarlar ve Açıklama
Yazıcı hatası	Yazıcı hatası oluştuğunda bildirim.
Tarayıcı hatası	Tarayıcı hatası oluştuğunda bildirim.
Faks hatası	Faks hatası oluştuğunda bildirim.
Wi-Fi arızası	Kablosuz LAN arayüzü hatası olduğunda bildirim.
Yerleşik SD kart arızası	Dahili SD kart hatası olduğunda bildirim.
PDL kartı arızası	PDL alt tabakası hatası olduğunda bildirim.

İlgili Bilgi

➔ “[Olaylar Meydana Geldiğinde E-posta Bildirimlerini Yapılandırma](#)” sayfa 459

Denetim Masasının Ayarlanması

Yazıcının kontrol paneli için kurulum yapın. Aşağıdaki şekilde ayarlayabilirsiniz.

1. Web Config'e erişmek için bir tarayıcıya yazıcının IP adresini girin.

Yazıcıyla aynı ağa bağlı bir bilgisayardan yazıcının IP adresini girin.

Yazıcının IP adresini aşağıdaki menüden kontrol edebilirsiniz.

Ayarlar > Genel Ayarlar > Ağ Ayarları > Ağ Durumu > Kablolu LAN/Wi-Fi Durumu

2. Yönetici olarak oturum açmak için yönetici parolasını girin.

3. Aşağıdaki sırayla seçin.

Aygıt Yönetimi sekmesi > **Kontrol Paneli**

4. Aşağıdaki öğeleri gerektiği gibi ayarlayın.

Dil

Kontrol panelinde görüntülenen dili seçin.

Panel Kilidi

Açık öğesini seçerseniz, yöneticinin yetkisini gerektiren öğeleri seçemezsiniz. Bunları seçmek için yazıcıda yönetici olarak oturum açın.

Çalışma Zaman Aşımı

Erişim kontrolü kullanıcısı veya yönetici olarak oturum açtığınızda **Açık** öğesini seçmeniz halinde, otomatik olarak oturumunuz kapatılır ve belirli bir süre boyunca herhangi bir etkinlik olmazsa ilk ekrana gidin.

10 saniye ve 240 dakika arasında saniye cinsinden ayarlayabilirsiniz.

Not:

Yazıcının kontrol panelinden de ayarlayabilirsiniz.

- Dil: **Ayarlar > Genel Ayarlar > Temel Ayarlar > Dil/Language**
- Panel Kilidi: **Ayarlar > Genel Ayarlar > Sistem Yöneticisi > Güvenlik Ayarları > Yntci Ayarları > Kilit Ayarları**
- Çalışma Zaman Aşımı: **Ayarlar > Genel Ayarlar > Temel Ayarlar > Çalışma Zaman Aşımı** (Açık veya Kapalı'yı belirtebilirsiniz.)

5. **Tamam** ögesine tıklayın.

İlgili Bilgi

➔ “Yönetici Parolasının Varsayılan Değeri” sayfa 19

Panel İşlemini Kontrol Etme

Kilit Ayarları ögesini etkinleştirirseniz, kullanıcıların değiştirememesi için yazıcının sistem ayarlarıyla ilgili öğeleri kilitleyebilirsiniz.

Kilit Ayarları için Hedef Öğeler

Ayarlar menüsündeki Kilit Ayarı öğeleri

Kilitli menüler  ile işaretlenir. Alt düzey menüler de kilitlenecektir.

Ayarlar menüsündekiler dışındaki Kilit Ayarı öğeleri

Ayarlar menüsünün yanı sıra, Kilit Ayarı **Ön ayrlar** menüsündeki aşağıdaki öğelere uygulanır.

- Yeni Ekle
- Sırala
-  (Sil)
- Ekl /Kldr

İlgili Bilgi

➔ “Ayarlar Menüsü Listesi” sayfa 394

➔ “Tek Tek Ayarlanabilir Öğeler” sayfa 463

Ekran ve İşlev Ayarını Tek Tek Çalıştırma

Kilit Ayarları ögesinin bazı hedef öğeleri için etkinleştirildiğini veya devre dışı bırakıldığını tek tek ayarlayabilirsiniz.



Kişileri kaydetme veya değiştirme, iş geçmişini görüntüleme vb. gibi her kullanıcının müsaitliğini gerektiği gibi ayarlayabilirsiniz.

1. Yazıcının kontrol panelinde **Ayarlar** ögesini seçin.

2. Genel Ayarlar > Sistem Yöneticisi > Güvenlik Ayarları > Kısıtlamalar öğesini seçin.
3. Ayarını değiştirmek istediğiniz işlevin öğesini seçin ve sonra **Açık** veya **Kplı** olarak ayarlayın.

Tek Tek Ayarlanabilir Öğeler

Yönetici, aşağıdaki öğelerin ayarlarını tek tek görüntülemek ve değiştirmek için izin verebilir.

- İş günlüğü erişimi: **Job/Status > Günlük**
Durum monitörünün iş geçmişi görünümünü kontrol edin. İş geçmişinin görüntülenmesine izin vermek için **Açık** öğesini seçin.
- İrtibatlar Kaydetmeye/ Silmeye Erişim: **Ayarlar > İrtibatlar Yöneticisi > Ekle/Dğst/Sil**
Kişileri kaydetmeyi ve değiştirmeyi kontrol edin. Kişileri kaydetmek veya değiştirmek için **Açık** öğesini seçin.
- Son erişimi Faksla: **Faksla > Alıcı > Yakında**
Bir faks gönderirken ve alırken hedefin görünümünü kontrol edin. Hedefi görüntülemek için **Açık** öğesini seçin.
- Aktarım Kaydı erişimini Faksla: **Faksla >  > İletim Günlüğü**
Faksın iletişim geçmişinin görünümünü kontrol edin. İletişim geçmişini görüntülemek için **Açık** öğesini seçin.
- Rapor Faksla erişimi: **Faksla >  > Faks Raporu**
Faks raporunu yazdırmayı kontrol edin. Yazdırmaya izin vermek için **Açık** öğesini seçin.
- Ağ Klasörüne/FTP'ye Tara Yazım Kaydetme Geçmişi erişimi: **Tara > Ağ Klasörü/FTP > Hedef > Konum**
Ağa tarama klasörü işlevi için kaydetme geçmişini yazdırmayı kontrol edin. Yazdırmaya izin vermek için **Açık** öğesini seçin.
- Son E-postaya Tara erişimi: **Tara > E-posta > Alıcı**
Postaya tarama işlevi için geçmişin görüntüsünü kontrol edin. Geçmişini görüntülemek için **Açık** öğesini seçin.
- E-postaya Tara Gönderilen Geçmişini Göster erişimi: **Tara > E-posta > Menü > Gönderme Geçmişini Göster**
Postaya tarama işlevi için e-posta gönderme geçmişinin görüntülenmesini kontrol edin. E-posta gönderme geçmişini görüntülemek için **Açık** öğesini seçin.
- E-postaya Tara Yazım Gönderilen Geçmişini Göster erişimi: **Tara > E-posta > Menü > Gönderi Geçmişini Yazdır**
Postaya tarama işlevi için e-posta gönderme geçmişinin yazdırılmasını kontrol edin. Yazdırmaya izin vermek için **Açık** öğesini seçin.
- Dile erişim: **Ayarlar > Genel Ayarlar > Temel Ayarlar > Dil**
Kontrol panelinde görüntülenen dili değiştirmeyi kontrol edin. Dilleri değiştirmek için **Açık** öğesini seçin.
- Kalın Kağıt erişimi: **Ayarlar > Genel Ayarlar > Yzc Ayarları > Kalın Kağıt**
Kalın Kağıt işlevinin ayarlarını değiştirmeyi kontrol edin. Ayarları değiştirmek için **Açık** öğesini seçin.
- Sessiz Mod erişimi: **Ayarlar > Genel Ayarlar > Yzc Ayarları > Sessiz Mod**
Sessiz Mod işlevinin ayarlarını değiştirmeyi kontrol edin. Ayarları değiştirmek için **Açık** öğesini seçin.
- Kişisel Verilerin Korunması:
Hızlı arama kaydı hakkında hedef bilgilerin görüntülenmesini kontrol edin. Hedefi (***) olarak görüntülemek için **Açık** öğesini seçin.

İlgili Bilgi

➔ “Ekran ve İşlev Ayarını Tek Tek Çalıştırma” sayfa 462

➔ “Ayarlar Menüsü Listesi” sayfa 394

Etkin Olmama Sırasında Güç Tasarrufu Ayarları

Yazıcının kontrol paneli belirli bir süre çalışmadığında güç tasarrufu modunu kaydırmak veya gücü kapatmak için süreyi ayarlayabilirsiniz. Kullanım ortamınıza göre süreyi ayarlayın.

1. Web Config'e erişmek için bir tarayıcıya yazıcının IP adresini girin.

Yazıcıyla aynı ağa bağlı bir bilgisayardan yazıcının IP adresini girin.

Yazıcının IP adresini aşağıdaki menüden kontrol edebilirsiniz.

Ayarlar > Genel Ayarlar > Ağ Ayarları > Ağ Durumu > Kablolü LAN/Wi-Fi Durumu

2. Yönetici olarak oturum açmak için yönetici parolasını girin.

3. Aşağıdaki sırayla seçin.

Aygıt Yönetimi sekmesi > **Güç Tasarrufu**

4. Aşağıdaki öğeleri gerektiği gibi ayarlayın.

- Uyku Zmnlayıcı

Etkin olmama durumunda güç tasarrufu moduna geçmek için süreyi girin.

Not:

Yazıcının kontrol panelinden de ayarlayabilirsiniz.

Ayarlar > Genel Ayarlar > Temel Ayarlar > Uyku Zmnlayıcı

- Kapanma Zamanlayıcı veya Etkin Değilse Kapat

Yazıcının etkin olmadığı zamandan otomatik olarak kapanacağı zamana kadar bir zaman seçin. Faks özelliklerini kullanırken, **Hiçbiri** veya **Kapalı** öğesini seçin.

Not:

Yazıcının kontrol panelinden de ayarlayabilirsiniz.

Ayarlar > Genel Ayarlar > Temel Ayarlar > Kapanma Zamanı veya Kapatma Ayarları > Etkin Değilse Kapat

- Bağlantı Kesilirse Kapat

LINE bağlantı noktası dahil tüm bağlantı noktalarının bağlantısı kesildiğinde belirli bir süre sonra yazıcıyı kapatmak için bu ayarı seçin. Bu özellik bölgenize bağlı olarak kullanılamayabilir.

Belirtilen süre için aşağıdaki web sitesine bakın.

<https://www.epson.eu/energy-consumption>

Not:

Yazıcının kontrol panelinden de ayarlayabilirsiniz.

Ayarlar > Genel Ayarlar > Temel Ayarlar > Kapatma Ayarları > Bağlantı Kesilirse Kapat

- LCD Ekran Dokunuşuyla Uyan

Dokunmatik panelin uyku modundan nasıl uyanacağını ayarlayabilirsiniz. **Program** seçeneğini belirlerseniz, uyku modu başlangıç zamanı ve bitiş zamanını ayarlayın.

Not:

Yazıcının kontrol panelinden de ayarlayabilirsiniz.

Ayarlar > Genel Ayarlar > Temel Ayarlar > Uykudan Uyan > Uyandırmak İçin LCD Ekrana Dokunun

5. **Tamam** ögesine tıklayın.

İlgili Bilgi

➔ “Yönetici Parolasının Varsayılan Değeri” sayfa 19

Sesi Ayarlama

Kontrol panelini çalıştırırken, yazdırırken, faksırken vb. ses ayarlarını yapın.

Not:

Yazıcının kontrol panelinden de ayarlayabilirsiniz.

Ayarlar > Genel Ayarlar > Temel Ayarlar > Sesler

1. Web Config'e erişmek için bir tarayıcıya yazıcının IP adresini girin.

Yazıcıyla aynı ağa bağlı bir bilgisayardan yazıcının IP adresini girin.

Yazıcının IP adresini aşağıdaki menüden kontrol edebilirsiniz.

Ayarlar > Genel Ayarlar > Ağ Ayarları > Ağ Durumu > Kablolu LAN/Wi-Fi Durumu

2. Yönetici olarak oturum açmak için yönetici parolasını girin.

3. Aşağıdaki sırayla seçin.

Aygıt Yönetimi sekmesi > **Ses**

4. Aşağıdaki öğeleri gerektiği gibi ayarlayın.

Normal mod

YAZICI **Normal mod** olarak ayarlandığında sesi ayarlayın.

Sessiz Mod

YAZICI **Sessiz Mod** olarak ayarlandığında sesi ayarlayın.

Aşağıdaki öğelerden biri etkinleştirildiğinde bu etkinleştirilir.

Yazıcının kontrol paneli:

Ayarlar > Genel Ayarlar > Yzc Ayarları > Sessiz Mod

Ayarlar > Genel Ayarlar > Faks Ayarları > Ayarları Al > Yazdırma Ayarları > Sessiz Mod

Web Config:

Faksla sekmesi > Yazdırma Ayarları > Sessiz Mod

5. **Tamam** ögesine tıklayın.

İlgili Bilgi

➔ “Yönetici Parolasının Varsayılan Değeri” sayfa 19

Yazıcı Ayarlarını Yedekleme ve Alma

Ayarlanan ayar değerini Web Config'den dosyaya aktarabilirsiniz. Verilen dosyayı Web Config'i kullanarak yazıcıya alabilirsiniz. Kişileri, ayar değerlerini yedeklemek, yazıcıyı değiştirmek vb. için kullanabilirsiniz.

Verilen dosya, ikili dosya olarak dışa aktarıldığından düzenlenemez.

Ayarları verme

Yazıcı için ayarı verin.

1. Web Config'e erişmek için bir tarayıcıya yazıcının IP adresini girin.
Yazıcıyla aynı ağa bağlı bir bilgisayardan yazıcının IP adresini girin.
Yazıcının IP adresini aşağıdaki menüden kontrol edebilirsiniz.
Ayarlar > Genel Ayarlar > Ağ Ayarları > Ağ Durumu > Kablolu LAN/Wi-Fi Durumu
2. Yönetici olarak oturum açmak için yönetici parolasını girin.
3. Aşağıdaki sırayla seçin.
Aygıt Yönetimi sekmesi > **Ayar Değerini Dışa ve İç Aktar > Dışa Aktar**
4. Vermek istediğiniz ayarları seçin.
Vermek istediğiniz ayarları seçin. Üst kategoriyi seçerseniz, alt kategoriler de seçilir. Ancak aynı ağ içinde kopyalanarak hataya neden olan alt kategoriler (IP adresleri vb.) seçilemez.
5. Verilen dosyayı şifrelemek için bir parola girin.
Dosyayı almak için parola gerekir. Dosyayı şifrelemek istemiyorsanız, bunu boş bırakın.
6. **Dışa Aktar** ögesine tıklayın.



Önemli:

Yazıcının aygıt adı ve IPv6 adresi gibi ağ ayarlarını vermek istiyorsanız, **Aygıtın ayarlarını birbirinden bağımsız olarak seçmek için etkinleştirin** ögesini seçip daha fazla öge seçin. Yedek yazıcı için yalnızca seçili değerleri kullanın.

İlgili Bilgi

➔ [“Yönetici Parolasının Varsayılan Değeri” sayfa 19](#)

Ayarları alma

Verilen Web Config dosyasını yazıcıya alın.



Önemli:

Yazıcı adı veya IP adresi gibi tek tek bilgileri içeren değerleri alırken aynı IP adresinin aynı ağda olmadığından emin olun.

1. Web Config'e erişmek için bir tarayıcıya yazıcının IP adresini girin.
Yazıcıyla aynı ağa bağlı bir bilgisayardan yazıcının IP adresini girin.
Yazıcının IP adresini aşağıdaki menüden kontrol edebilirsiniz.
Ayarlar > Genel Ayarlar > Ağ Ayarları > Ağ Durumu > Kablolu LAN/Wi-Fi Durumu
2. Yönetici olarak oturum açmak için yönetici parolasını girin.
3. Aşağıdaki sırayla seçin.
Aygıt Yönetimi sekmesi > **Ayar Değerini Dışa ve İçe Aktar > İçe Aktar**
4. Verilen dosyayı seçin ve sonra kodlanmış şifreyi girin.
5. **İleri** ögesine tıklayın.
6. Almak istediğiniz ayarları seçin ve sonra **İleri** ögesine tıklayın.
7. **Tamam** ögesine tıklayın.

Ayarlar yazıcıya uygulanır.

İlgili Bilgi

➔ [“Yönetici Parolasının Varsayılan Değeri” sayfa 19](#)

Üretici Yazılımını Güncelleme

Kontrol Panelini Kullanarak Yazıcının Bellenimini Güncelleme

Yazıcı Internet'e bağlanabiliyorsa kontrol panelini kullanarak yazıcının bellenimini güncelleyebilirsiniz. Bellenim güncellemelerini düzenli kontrol etmek için de yazıcıyı ayarlayabilirsiniz, varsa size bildirilir.

1. Ana ekranda **Ayarlar** ögesini seçin.
2. **Genel Ayarlar > Sistem Yöneticisi > Aygıt Yazılımı Güncelleme > Güncelle** ögesini seçin.
Not:
*Yazıcıyı kullanılabilir bellenim güncellemelerini düzenli kontrol etmeye ayarlamak için **Bildirim > Açık** ögesini seçin.*
3. Ekranda görüntülenen mesajı inceleyin ve uygun güncellemeleri aramaya başlayın.

4. Bir belenim güncellemesinin kullanılabilir olduğu bilgisini veren bir mesaj LCD ekranda görüntülenirse güncellemeyi başlatmak için ekran talimatlarını izleyin.



Önemli:

- Güncelleme tamamlanana kadar yazıcıyı kapatmayın veya fişini çıkarmayın; aksi halde yazıcı arızalanabilir.
- Belenim güncellemesi tamamlanmadıysa veya başarısız olursa yazıcı normal başlamaz ve yazıcı bir sonraki kez açıldığında LCD ekranda "Recovery Mode" görüntülenir. Bu durumda, bir bilgisayar kullanarak belenimi yeniden güncellemeniz gerekir. Yazıcıyı bir USB kablosu ile bilgisayara bağlayın. Yazıcıda "Recovery Mode" görüntülenirken, bir ağ bağlantısı üzerinden belenimi güncelleyemezsiniz. Bilgisayarda, yerel Epson web sitesine erişin ve sonra en son yazıcı belenimini indirin. Sonraki adımlar için web sitesindeki talimatlara bakın.

Yazıcının Üretici Yazılımını Otomatik Olarak Güncelleme

Üretici yazılımını, yazıcı İnternet'e bağlandığında otomatik olarak güncellenecek şekilde ayarlayabilirsiniz. Panel kilidi etkinken, yalnızca yönetici bu işlevi yürütebilir. Yardım için yazıcı yöneticinizle iletişim kurun.

1. Yazıcının kontrol panelinde **Ayarlar** ögesini seçin.
2. **Genel Ayarlar > Sistem Yöneticisi > Aygıt Yazılımı Güncelleme** ögesini seçin.
3. Ayarlar ekranını görüntülemek için **Otomatik Üretici Yazılımı Güncellemesi** ögesini seçin.
4. Bu özelliği etkinleştirmek için **Otomatik Üretici Yazılımı Güncellemesi** ögesini seçin. Ayarlar ekranına dönmek için onay ekranında **Kabul** ögesini seçin.
5. Güncelleme için gün ve saati ayarlayın ve ardından **Tamam** ögesini seçin.

Not:

Haftanın birden fazla gününü seçebilirsiniz ancak haftanın her günü için saati belirtemezsiniz.

Sunucuya bağlantı onaylandığında kurulum tamamlanmıştır.



Önemli:

- Güncelleme tamamlanana kadar yazıcıyı kapatmayın veya fişini çıkarmayın. Yazıcıyı bir sonraki açışınızda, LCD ekranda "Recovery Mode" görüntülenebilir ve yazıcıyı çalıştıramayabilirsiniz.
- "Recovery Mode" görüntülenirse, üretici yazılımını yeniden güncellemek için aşağıdaki adımları izleyin.
 1. Bilgisayarı ve yazıcıyı bir USB kablosu kullanarak bağlayın. (Bir ağ üzerinden kurtarma modunda güncelleme gerçekleştiremezsiniz.)
 2. Epson web sitesinden en son üretici yazılımını indirin ve güncellemeye başlayın. Ayrıntılar için indirme sayfasındaki "Güncelleme yöntemi"ne bakın.

Not:

Web Config'den üretici yazılımını otomatik olarak güncellemeye ayarlayabilirsiniz. **Aygıt Yönetimi** sekmesi > **Otomatik Üretici Yazılımı Güncellemesi** ögesini seçin, ayarları etkinleştirin ve ardından haftanın gününü ve saati ayarlayın.

Web Config'i Kullanarak Üretici Yazılımını Güncelleme

Yazıcı İnternet'e bağlanabilirken, üretici yazılımını Web Config'den güncelleyebilirsiniz.

1. Web Config'e erişmek için bir tarayıcıya yazıcının IP adresini girin.
Yazıcıyla aynı ağa bağlı bir bilgisayardan yazıcının IP adresini girin.
Yazıcının IP adresini aşağıdaki menüden kontrol edebilirsiniz.
Ayarlar > Genel Ayarlar > Ağ Ayarları > Ağ Durumu > Kablolu LAN/Wi-Fi Durumu
2. Yönetici olarak oturum açmak için yönetici parolasını girin.
3. Aşağıdaki sırayla seçin.
Aygıt Yönetimi sekmesi > **Firmware Güncellemesi**
4. **Başlat** ögesine tıklayın ve sonra ekrandaki talimatları izleyin.
Üretici yazılımı onayı başlar ve güncellenen üretici yazılımı varsa üretici yazılımı bilgileri görüntülenir.

Not:

Üretici yazılımını Epson Device Admin kullanarak da güncelleyebilirsiniz. Aygıt listesinde üretici yazılımı bilgilerini görsel olarak onaylayabilirsiniz. Birden fazla aygıtın üretici yazılımını güncellemek istediğinizde bu kullanışlıdır. Daha fazla ayrıntı için Epson Device Admin kılavuzuna veya yardıma bakın.

İlgili Bilgi

➔ "[Yönetici Parolasının Varsayılan Değeri](#)" sayfa 19

İnternet'e Bağlanmadan Bellenimi Güncelleme

Aygıtın bellenimini bilgisayardaki Epson web sitesinden indirebilirsiniz ve sonra bellenimi güncellemek için USB kablosu ile aygıtı ve bilgisayarı bağlayın. Ağ üzerinden güncelleyemiyorsanız bu yöntemi deneyin.

1. Epson web sitesine erişin ve bellenimi indirin.
2. USB kablosuyla indirilen bellenimi içeren bilgisayarı yazıcıya bağlayın.
3. İndirilen .exe dosyasına çift tıklayın.
Epson Firmware Updater başlar.
4. Ekrandaki talimatları izleyin.

Zaman Sunucusu ile Tarih ve Saati Eşitleme

Zaman sunucusu (NTP sunucusu) ile eşitlerken, ağdaki yazıcının ve bilgisayarın saatini eşitleyebilirsiniz. Zaman sunucusu kuruluş içinde çalıştırılabilir veya İnternet'te yayınlanabilir.

CA sertifikasını veya Kerberos kimlik doğrulamasını kullanırken, zaman sunucusuyla eşitleyerek zamanla ilgili sorun önlenir.

1. Web Config'e erişmek için bir tarayıcıya yazıcının IP adresini girin.
Yazıcıyla aynı ağa bağlı bir bilgisayardan yazıcının IP adresini girin.

YAZICININ IP adresini aşağıdaki menüden kontrol edebilirsiniz.

Ayarlar > Genel Ayarlar > Ağ Ayarları > Ağ Durumu > Kablolu LAN/Wi-Fi Durumu

2. Yönetici olarak oturum açmak için yönetici parolasını girin.

3. Aşağıdaki sırayla seçin.

Aygıt Yönetimi sekmesi > **Tarih ve Saat** > **Zaman Sunucusu**.

4. **Zaman Sunucusu Kullan** için **Kullan** ögesini seçin.

5. **Zaman Sunucusu Adresi** için zaman sunucusu adresini girin.

IPv4, IPv6 veya FQDN biçimini kullanabilirsiniz. 252 veya daha az karakter girin. Bunu belirtmezseniz boş bırakın.

6. **Güncelleme Aralığı (dk.)** ögesini girin.

Dakika olarak en fazla 10.080 dakika girebilirsiniz.

7. **Tamam** ögesine tıklayın.

Not:

Zaman Sunucusu Durumu üzerindeki zaman sunucusuyla bağlantı durumunu onaylayabilirsiniz.

İlgili Bilgi

➔ [“Yönetici Parolasının Varsayılan Değeri” sayfa 19](#)

Dahili Bellek Verilerini Temizleme

İndirilen yazı tipleri ve makro yazdırma işleri veya parola yazdırma işleri gibi yazıcının dahili bellek verilerini silebilirsiniz.

Not:

Yazıcının kontrol panelinden de ayarlayabilirsiniz.

Ayarlar > Genel Ayarlar > Sistem Yöneticisi > Dahili Bellek Vırlrni Temzle > PDL Yz Tıp, Mkr, Çıış Aln

1. Web Config'e erişmek için bir tarayıcıya yazıcının IP adresini girin.

Yazıcıyla aynı ağa bağlı bir bilgisayardan yazıcının IP adresini girin.

Yazıcının IP adresini aşağıdaki menüden kontrol edebilirsiniz.

Ayarlar > Genel Ayarlar > Ağ Ayarları > Ağ Durumu > Kablolu LAN/Wi-Fi Durumu

2. Yönetici olarak oturum açmak için yönetici parolasını girin.

3. Aşağıdaki sırayla seçin.

Aygıt Yönetimi sekmesi > **Dahili Bellek Vırlrni Temzle**

4. **PDL Yz Tıp, Mkr, Çıış Aln** için **Sil** ögesine tıklayın.

İlgili Bilgi

➔ [“Yönetici Parolasının Varsayılan Değeri” sayfa 19](#)

Kişilerinizi yönetme

Kişi listesini görüntüleme ve arama ayarlarını yapabilirsiniz.

1. Web Config'e erişmek için bir tarayıcıya yazıcının IP adresini girin.
Yazıcıyla aynı ağa bağlı bir bilgisayardan yazıcının IP adresini girin.
Yazıcının IP adresini aşağıdaki menüden kontrol edebilirsiniz.
Ayarlar > Genel Ayarlar > Ağ Ayarları > Ağ Durumu > Kablolu LAN/Wi-Fi Durumu
2. Yönetici olarak oturum açmak için yönetici parolasını girin.
3. Aşağıdaki sırayla seçin.
Aygıt Yönetimi sekmesi > **İrtibatlar Yöneticisi**
4. **Seçenekleri Görüntüle** ögesini seçin.
5. **Arama Seçenekleri** ögesini seçin.
6. **Tamam** ögesine tıklayın.
7. Ekrandaki talimatları izleyin.

İlgili Bilgi

➔ [“Yönetici Parolasının Varsayılan Değeri” sayfa 19](#)

Web Config'i Kullanarak Yazıcıya Giden Güç Kaynağını Kontrol Etme

Bilgisayar yazıcıdan uzakta olsa bile, Web Config'i kullanarak yazıcıyı bir bilgisayardan kapatabilir veya yeniden başlatabilirsiniz.

1. Web Config'e erişmek için bir tarayıcıya yazıcının IP adresini girin.
Yazıcıyla aynı ağa bağlı bir bilgisayardan yazıcının IP adresini girin.
Yazıcının IP adresini aşağıdaki menüden kontrol edebilirsiniz.
Ayarlar > Genel Ayarlar > Ağ Ayarları > Ağ Durumu > Kablolu LAN/Wi-Fi Durumu
2. Yönetici olarak oturum açmak için yönetici parolasını girin.
3. Aşağıdaki sırayla seçin.
Aygıt Yönetimi sekmesi > **Güç**
4. **Güç Kapalı** veya **Yeniden Başlat** ögesini seçin
5. **Yürüt** ögesine tıklayın.

İlgili Bilgi

➔ [“Yönetici Parolasının Varsayılan Değeri” sayfa 19](#)

Ana Ekranın Düzenini Düzenleme

Ana ekranda menülerin düzenini düzenleyebilirsiniz.

1. Web Config'e erişmek için bir tarayıcıya yazıcının IP adresini girin.
Yazıcıyla aynı ağa bağlı bir bilgisayardan yazıcının IP adresini girin.
Yazıcının IP adresini aşağıdaki menüden kontrol edebilirsiniz.
Ayarlar > Genel Ayarlar > Ağ Ayarları > Ağ Durumu > Kablolu LAN/Wi-Fi Durumu
2. Yönetici olarak oturum açmak için yönetici parolasını girin.
3. Aşağıdaki sırayla seçin.
Aygıt Yönetimi sekmesi > **Ana Ekranı Düzenle**
4. Düzen öğesini seçip ardından simgeleri ve ilgili düzenlerini seçin.
Ana ekranın sayfa numaralandırması, düzene bağlı olarak değişir.
Kayıtlı ön ayarlarınız varsa, bunları ana ekranda görüntülenecek şekilde seçebilirsiniz.
5. **Tamam** öğesini tıklatın.

Yazıcıdan Beslenen Toplam Sayfa Miktarını Kontrol Etme

Yazıcıdan beslenen toplam sayfa miktarını kontrol edebilirsiniz. Bilgiler püskürtme denetim deseni ile birlikte yazdırılır.

1. Yazıcının kontrol panelinde **Ayarlar** öğesini seçin.
2. **Bakım > Yazdırma Kafası Baskı Kontrolü** öğesini seçin.
3. Kağıdı yüklemek ve baskı kontrol deseni yazdırmak için ekrandaki talimatları izleyin.

Not:

Ayrıca yazıcı sürücüsünden beslenen toplam sayfa sayısını kontrol edebilirsiniz.

- Windows

Bakım sekmesinde **Yazıcı ve Seçenek Bilgileri** öğesini tıklatın.

- Mac OS

Apple menüsü > Sistem Tercihleri (veya Sistem Ayarları) > Yazıcılar ve Tarayıcılar (veya Yazdır ve Tara, Yazdır ve Faks) > Epson(XXXX) > Seçenekler ve Sarf Malzemeleri > Yardımcı Program > Yazıcı Yardımcı Programını Aç > Yazıcı ve Seçenek Bilgileri

Ürün Güvenliği Ayarları

Kullanılabilir Özellikleri Kısıtlama

Yazıcıda kullanıcı hesaplarını kaydedebilir, işlemlere bağlayabilir ve kullanıcıların kullanabileceği işlevleri kontrol edebilirsiniz.

Parolayı yazıcının kontrol panelinde girerek ve yazıcıda oturum açarak erişim kontrolünü etkinleştirirken, kullanıcı kopyalama, faksalama vb. gibi işlevleri kullanabilir.

Kullanılmayan işlevler grileştirilecek ve seçilemeyecektir.

Bilgisayardan, kimlik doğrulama bilgilerini yazıcı sürücüsüne veya tarayıcı sürücüsüne kaydederken yazdırabilir veya tarayabilirsiniz. Sürücü ayarları hakkında ayrıntılar için sürücünün yardımına veya kılavuzuna bakın.

Kullanıcı Hesabı Oluşturma

Erişim kontrolü için kullanıcı hesabını oluşturun.

1. Web Config'e erişmek için bir tarayıcıya yazıcının IP adresini girin.
Yazıcıyla aynı ağa bağlı bir bilgisayardan yazıcının IP adresini girin.
Yazıcının IP adresini aşağıdaki menüden kontrol edebilirsiniz.
Ayarlar > Genel Ayarlar > Ağ Ayarları > Ağ Durumu > Kablolü LAN/Wi-Fi Durumu
2. Yönetici olarak oturum açmak için yönetici parolasını girin.
3. Aşağıdaki sırayla seçin.
Ürün Güvenliği sekmesi > **Erişim Denetimi Ayarları > Kullanıcı Ayarları**
4. Kaydetmek istediğiniz numara için **Ekle** öğesine tıklayın.



Önemli:

Yazıcıyı Epson veya diğer şirketlerin kimlik doğrulama sistemiyle kullanırken, 2 ila 10 numaralı kısıtlama ayarının kullanıcı adını kaydedin.

Kimlik doğrulama sistemi gibi uygulama yazılımı bir numarayı kullanır, böylece kullanıcı adı yazıcının kontrol panelinde görüntülenmez.

5. Her öğeyi ayarlayın.
 - Kullanıcı Adı:
Kullanıcı adı listesinde görüntülenen adı 1 ila 14 karakter uzunluğunda alfasayısal karakterler kullanarak girin.
 - Parola:
ASCII (0x20–0x7E) olarak 0 ila 70 karakter uzunluğunda bir parola girin. Parolayı başlatırken boş bırakın.
 - Her bir işlevi etkinleştirmek veya devre dışı bırakmak için onay kutusunu seçin.
Kullanmaya izin verdiğiniz işlevi seçin.
Yalnızca Siyah Beyaz yazdırmaya izin ver kısmında **Bilgisayardan yazdır** öğesini seçerseniz, yazıcı bilgisayarlardan renkli yazdırmayı kabul etmeyecektir.
6. **Uygula** öğesine tıklayın.
Belirli bir süre sonra kullanıcı ayar listesine geri dönün.
Kullanıcı Adı alanına kaydettiğiniz kullanıcı adının görüntülendiğini ve **Ekle** öğesinin **Dğışt** olarak değiştiğini kontrol edin.
Erişim kontrolünü kuran yönetici, kullanıcıyı hesap bilgileri ve kullanılabilir işlevler aralığı konusunda bilgilendirmelidir.

İlgili Bilgi

➔ “Yönetici Parolasının Varsayılan Değeri” sayfa 19

Kullanıcı Hesabını Düzenleme

Erişim kontrolüne kayıtlı hesabı düzenleyin.

1. Web Config'e erişmek için bir tarayıcıya yazıcının IP adresini girin.
Yazıcıyla aynı ağa bağlı bir bilgisayardan yazıcının IP adresini girin.
Yazıcının IP adresini aşağıdaki menüden kontrol edebilirsiniz.
Ayarlar > Genel Ayarlar > Ağ Ayarları > Ağ Durumu > Kablolu LAN/Wi-Fi Durumu
2. Yönetici olarak oturum açmak için yönetici parolasını girin.
3. Aşağıdaki sırayla seçin.
Ürün Güvenliği sekmesi > **Erişim Denetimi Ayarları > Kullanıcı Ayarları**
4. Düzenlemek istediğiniz numara için **Dğšt** ögesine tıklayın.
5. Her ögeyi değiştirin.
6. **Uygula** ögesine tıklayın.
Belirli bir süre sonra kullanıcı ayar listesine geri dönün.

İlgili Bilgi

➔ “Yönetici Parolasının Varsayılan Değeri” sayfa 19

Kullanıcı Hesabını Silme

Erişim kontrolüne kayıtlı hesabı silin.

1. Web Config'e erişmek için bir tarayıcıya yazıcının IP adresini girin.
Yazıcıyla aynı ağa bağlı bir bilgisayardan yazıcının IP adresini girin.
Yazıcının IP adresini aşağıdaki menüden kontrol edebilirsiniz.
Ayarlar > Genel Ayarlar > Ağ Ayarları > Ağ Durumu > Kablolu LAN/Wi-Fi Durumu
2. Yönetici olarak oturum açmak için yönetici parolasını girin.
3. Aşağıdaki sırayla seçin.
Ürün Güvenliği sekmesi > **Erişim Denetimi Ayarları > Kullanıcı Ayarları**
4. Silmek istediğiniz numara için **Dğšt** ögesine tıklayın.
5. **Sil** ögesine tıklayın.



Önemli:

Sil ögesine tıklandığında, kullanıcı hesabı bir onay mesajı olmadan silinecektir. Hesabı silerken dikkatli olun.

Belirli bir süre sonra kullanıcı ayar listesine geri dönün.

İlgili Bilgi

➔ “Yönetici Parolasının Varsayılan Değeri” sayfa 19

Erişim Kontrolünü Etkinleştirme

Erişim kontrolü etkinleştirildiğinde, yalnızca kayıtlı kullanıcı yazıcıyı kullanabilecektir.

Not:

Erişim Denetimi Ayarları etkinleştirildiğinde, kullanıcıya hesap bilgilerini bildirmeniz gerekir.

Bir bilgisayardan yazdırırken, istemci bilgisayardaki yazıcı kullanıcı bilgilerini ayarlayın.

1. Web Config'e erişmek için bir tarayıcıya yazıcının IP adresini girin.

Yazıcıyla aynı ağa bağlı bir bilgisayardan yazıcının IP adresini girin.

Yazıcının IP adresini aşağıdaki menüden kontrol edebilirsiniz.

Ayarlar > Genel Ayarlar > Ağ Ayarları > Ağ Durumu > Kablolu LAN/Wi-Fi Durumu

2. Yönetici olarak oturum açmak için yönetici parolasını girin.

3. Aşağıdaki sırayla seçin.

Ürün Güvenliği sekmesi > **Erişim Denetimi Ayarları** > **Temel**

4. **Erişim Denetimini Etkinleştirir** ögesini seçin.

Erişim Kontrolünü etkinleştirirseniz ve kimlik doğrulama bilgileri olmayan akıllı cihazlardan yazdırmak veya taramak istiyorsanız, **Bir bilgisayardan kimlik doğrulama bilgileri olmadan yazdırmaya ve taramaya izin ver** ögesini seçin.

Epson'un Windows yazıcı sürücüsü, kullanıcı bilgilerini önceden ayarlamanızı sağlar. Mac OS'de, her yazdırma işleminde kullanıcı bilgilerini girmeniz gerekir.

5. **Tamam** ögesine tıklayın.

Belirli bir süre sonra tamamlanma mesajı görüntülenir.

Yazıcının kontrol panelinde kopyalama ve tarama gibi simgelerin grileştiğini onaylayın.

İlgili Bilgi

➔ “Yönetici Parolasının Varsayılan Değeri” sayfa 19

➔ “Erişim Kontrolü Özelliği Etkinleştirilmiş Bir Yazıcıyı Kullanma” sayfa 295

USB Bağlantılarını ve Harici Bellek Kullanımını Kısıtlama

Aygıtı yazıcıya bağlamak için kullanılan arabirimi devre dışı bırakabilirsiniz. Ağ yoluyla haric yazdırmayı ve taramayı kısıtlamak için kısıtlama ayarlarını yapın.

Not:

Yazıcının kontrol panelinde kısıtlama ayarları da yapabilirsiniz.

Hafıza Aygıtı : **Ayarlar > Genel Ayarlar > Yzc Ayarları > Bellek Aygıtı Arayüzü > Bellek Aygıtı**

PC Bağlantısı USB üzerinden: **Ayarlar > Genel Ayarlar > Yzc Ayarları > PC Bağlantısı USB üzerinden**

1. Web Config'e erişmek için bir tarayıcıya yazıcının IP adresini girin.

Yazıcıyla aynı ağa bağlı bir bilgisayardan yazıcının IP adresini girin.

Yazıcının IP adresini aşağıdaki menüden kontrol edebilirsiniz.

Ayarlar > Genel Ayarlar > Ağ Ayarları > Ağ Durumu > Kablolu LAN/Wi-Fi Durumu

2. Yönetici olarak oturum açmak için yönetici parolasını girin.

3. Aşağıdaki sırayla seçin.

Ürün Güvenliği sekmesi > **Harici Arabirim**

4. Ayarlamak istediğiniz işlevlerde **Devre dışı bırak** ögesini seçin.

Kontrol etmeyi iptal etmek istediğinizde **Etkinleştir** ögesini seçin.

Hafıza Aygıtı

Harici aygıt bağlantısı için verileri USB bağlantı noktası yoluyla harici belleğe kaydetmeyi yasaklayın.

USB aracılığıyla PC bağlantısı

Bilgisayardan USB bağlantısı kullanmayı kısıtlayabilirsiniz. Kısıtlamak istiyorsanız, **Devre dışı bırak** ögesini seçin.

5. **Tamam** ögesine tıklayın.

6. Devre dışı bağlantı noktasının kullanılmadığını kontrol edin.

Hafıza Aygıtı

USB bellek gibi bir depolama aygıtını harici arabirim USB bağlantı noktasına bağlarken hiç yanıt olmadığını onaylayın.

USB aracılığıyla PC bağlantısı

Sürücü bilgisayarda yüklüyse

Yazıcıyı bilgisayara bir USB kablosu kullanarak bağlayın ve sonra yazıcının yazdırmadığını ve taramadığını onaylayın.

Sürücü bilgisayarda yüklü değilse

Windows:

Aygıt yöneticisini açın ve açık tutun, yazıcıyı bilgisayara bir USB kablosu kullanarak bağlayın ve sonra aygıt yöneticisinin ekran içeriklerinin değişmeden kaldığını onaylayın.

Mac OS:

Yazıcıyı bilgisayara bir USB kablo kullanarak bağlayın ve sonra yazıcıyı **Yazıcılar ve Tarayıcılar** içinden eklemek istiyorsanız yazıcının listelenmediğini onaylayın.

İlgili Bilgi

➔ "Yönetici Parolasının Varsayılan Değeri" sayfa 19

Denetim Günlüğü Özelliğini Kullanma

Denetim Günlüğü özelliğini etkinleştirebilir veya günlük verilerini gönderebilirsiniz.

Denetim günlüklerinin periyodik olarak kontrol edilmesi, uygunsuz kullanımın erkenden belirlenmesine ve olası güvenlik sorunlarının izlenmesine yardımcı olabilir.

1. Web Config'e erişmek için bir tarayıcıya yazıcının IP adresini girin.
Yazıcıyla aynı ağa bağlı bir bilgisayardan yazıcının IP adresini girin.
Yazıcının IP adresini aşağıdaki menüden kontrol edebilirsiniz.
Ayarlar > Genel Ayarlar > Ağ Ayarları > Ağ Durumu > Kablolu LAN/Wi-Fi Durumu

2. Yönetici olarak oturum açmak için yönetici parolasını girin.

3. Aşağıdaki sırayla seçin.

Ürün Güvenliği sekmesi > **Denetim Günlüğü**

4. Ayarları gerektiği gibi değiştirin.

Denetim günlüğü ayarı

Açık ögesini seçin ve ardından bu özelliği etkinleştirmek için **Tamam** ögesine tıklayın.

Not:

Yazıcının kontrol panelinden de ayarlayabilirsiniz.

Ayarlar > Genel Ayarlar > Sistem Yöneticisi > Güvenlik Ayarları > Denetim Günlüğü

Denetim günlüklerini CSV dosyasına dışa aktarır.

Günlüğü CSV dosyası olarak göndermek için **Dışa Aktar** ögesine tıklayın.

Tüm denetim günlüklerini siler.

Tüm günlük verilerini silmek için **Sil** ögesine tıklayın.

İlgili Bilgi

➔ [“Yönetici Parolasının Varsayılan Değeri” sayfa 19](#)

Parolayı Şifreleme

Parola şifreleme yazıcıda depolanan gizli bilgileri (tüm parolalar, sertifika özel anahtarları) şifrelemenizi sağlar.

1. Web Config'e erişmek için bir tarayıcıya yazıcının IP adresini girin.
Yazıcıyla aynı ağa bağlı bir bilgisayardan yazıcının IP adresini girin.
Yazıcının IP adresini aşağıdaki menüden kontrol edebilirsiniz.
Ayarlar > Genel Ayarlar > Ağ Ayarları > Ağ Durumu > Kablolu LAN/Wi-Fi Durumu

2. Yönetici olarak oturum açmak için yönetici parolasını girin.

3. Aşağıdaki sırayla seçin.

Ürün Güvenliği sekmesi > **Parola ile Şifreleme**

Not:

Yazıcının kontrol panelinden de ayarlayabilirsiniz.

Ayarlar > Genel Ayarlar > Sistem Yöneticisi > Güvenlik Ayarları > Parola ile Şifreleme

4. Şifrelemeyi etkinleştirmek için **Açık** ögesini seçin.
5. **Tamam** ögesini tıklatın.

İlgili Bilgi

➔ “Yönetici Parolasının Varsayılan Değeri” sayfa 19

PDL'den Dosya İşlemlerini Kısıtlama

Bu özellik, dosyaları yetkisiz PDL işlemlerinden korur.

1. Web Config'e erişmek için bir tarayıcıya yazıcının IP adresini girin.
Yazıcıyla aynı ağa bağlı bir bilgisayardan yazıcının IP adresini girin.
Yazıcının IP adresini aşağıdaki menüden kontrol edebilirsiniz.
Ayarlar > Genel Ayarlar > Ağ Ayarları > Ağ Durumu > Kablolu LAN/Wi-Fi Durumu
2. Yönetici olarak oturum açmak için yönetici parolasını girin.
3. Aşağıdaki sırayla seçin.
Ürün Güvenliği sekmesi > **PDL'den Dosya İşlemleri**
4. **PDL'den Dosya İşlemleri**'ye izin verilip verilmeyeceğini ayarlar.
5. **Tamam** ögesine tıklayın.

İlgili Bilgi

➔ “Yönetici Parolasının Varsayılan Değeri” sayfa 19

Web Config'i Kullanarak Yönetici Parolasını Değiştirme

Web Config'i kullanarak ana yönetici parolasını değiştirebilirsiniz.

Parolanın değiştirilmesi kimlik, parola, ağ ayarları, kişiler vb. gibi aygıtta depolanan bilgilerin yetkisiz olarak okunmasını veya değiştirilmesini önler. Ayrıca ağ ortamlarındaki bilgi sızıntıları ve güvenlik ilkeleri gibi çok çeşitli güvenlik risklerini de azaltır.

1. Web Config'e erişmek için bir tarayıcıya yazıcının IP adresini girin.
Yazıcıyla aynı ağa bağlı bir bilgisayardan yazıcının IP adresini girin.
Yazıcının IP adresini aşağıdaki menüden kontrol edebilirsiniz.
Ayarlar > Genel Ayarlar > Ağ Ayarları > Ağ Durumu > Kablolu LAN/Wi-Fi Durumu
2. Yönetici olarak oturum açmak için yönetici parolasını girin.

3. Aşağıdaki sırayla seçin.

Ürün Güvenliği sekmesi > Yönetici Ayarları > Yönetici Şifresini Değiştir

4. **Mevcut parola** alanına geçerli parolayı girin.

5. Yöneticinin kullanıcı adını **Kullanıcı Adı** kısmına girin.

Yöneticinin kullanıcı adı ve parolasını kullanarak kimlik doğrulaması yapmak istiyorsanız, **Kullanıcı Adı** ögesini girin.

6. **Yeni parola** ve **Yeni Parolayı Doğrula** alanına yeni parolayı girin.

7. **Tamam** ögesine tıklayın.

Not:

Yönetici parolasını başlangıç parolasına geri yüklemek için, **Vars.Ayr.GeriYükle** ögesine **Yönetici Şifresini Değiştir** ekranında tıklayın.

Alt Yönetici Hesaplarının Ayarlanması

Yazıcıya birden fazla yönetici hesabı kaydedebilirsiniz.

Alt Yöneticiler Oluşturma

Aşağıdaki görevleri gerçekleştirmek için ana yönetici olarak oturum açın.

1. Web Config'e erişmek için bir tarayıcıya yazıcının IP adresini girin.

Yazıcıyla aynı ağa bağlı bir bilgisayardan yazıcının IP adresini girin.

Yazıcının IP adresini aşağıdaki menüden kontrol edebilirsiniz.

Ayarlar > Genel Ayarlar > Ağ Ayarları > Ağ Durumu > Kablolu LAN/Wi-Fi Durumu

2. Yönetici olarak oturum açmak için yönetici parolasını girin.

3. Aşağıdaki sırayla seçin.

Ürün Güvenliği sekmesi > Yönetici Ayarları > Kullanıcı Ayarları

4. Kaydetmek veya düzenlemek istediğiniz numarayı seçin ve **Değiştir** ögesini seçin.

5. Her ögeyi ayarlayın.

Kullanıcı Adı:

Kullanıcı adı listesinde görüntülenen adı 1 ila 20 karakter uzunluğunda ASCII (0x20–0x7E) biçiminde girin.

Parola:

ASCII (0x20–0x7E) olarak 8 ila 70 karakter uzunluğunda bir parola girin. Parolayı başlatırken boş bırakın.

Her bir işlevi etkinleştirmek veya devre dışı bırakmak için onay kutusunu seçin.

Alt yöneticilere vermek istediğiniz yönetici ayrıcalık işlevlerini seçin. Burada seçilen işlevler, Web Config'de alt yönetici olarak oturum açtığınızda görüntülenir.

6. **Tamam** ögesine tıklayın.

Belirli bir süre sonra kullanıcı ayar listesine geri dönün.

Alt yöneticiyi kayıtlı yönetici bilgileri hakkında bilgilendirin.

Kilit Ayarları etkinse, oturum açmak için Yönetici Girişinden alt yönetici adını seçin.

Alt Yönetici Hesaplarını Silme

Belirli bir alt yöneticiyi veya tüm alt yöneticileri silebilirsiniz.

1. Web Config'e erişmek için bir tarayıcıya yazıcının IP adresini girin.

Yazıcıyla aynı ağa bağlı bir bilgisayardan yazıcının IP adresini girin.

Yazıcının IP adresini aşağıdaki menüden kontrol edebilirsiniz.

Ayarlar > Genel Ayarlar > Ağ Ayarları > Ağ Durumu > Kablolu LAN/Wi-Fi Durumu

2. Yönetici olarak oturum açmak için yönetici parolasını girin.

3. Aşağıdaki sırayla seçin.

Ürün Güvenliği sekmesi > **Yönetici Ayarları** > **Kullnc Ayrıları**

4. Silmek istediğiniz numarayı seçin ve ardından, **Sil** ögesine tıklayın. Tüm alt yöneticileri silmek için, **Tümünü Sil** ögesine tıklayın.

Belirli bir süre sonra kullanıcı ayar listesine geri dönün.

Alt Yönetici Parolasını Değiştirme

Web Config'de bir alt yönetici olarak oturum açarsanız, alt yöneticinin parolasını değiştirebilirsiniz.

1. Web Config'e erişmek için bir tarayıcıya yazıcının IP adresini girin.

Yazıcıyla aynı ağa bağlı bir bilgisayardan yazıcının IP adresini girin.

Yazıcının IP adresini aşağıdaki menüden kontrol edebilirsiniz.

Ayarlar > Genel Ayarlar > Ağ Ayarları > Ağ Durumu > Kablolu LAN/Wi-Fi Durumu

2. Yönetici olarak oturum açmak için alt yöneticinin kullanıcı adını ve parolasını girin.

3. **Ürün Güvenliği** sekmesi > **Kullnc Ayrıları** ögesini seçin.

4. **Mevcut parola** kısmına geçerli parolanızı ve ardından **Yeni parola** ve **Yeni Parolayı Doğrula** kısmına yeni parolanızı girin.

5. **Tamam** ögesini seçin.

Başlangıçta Program Doğrulamayı Etkinleştirme

Program Doğrulama özelliğini etkinleştirirseniz, yazıcı yetkisiz üçüncü tarafların programı kurcalayıp kurcalamadığını kontrol etmek için başlatma sırasında doğrulama gerçekleştirir. Herhangi bir sorun algılanırsa, yazıcı başlamaz.

1. Web Config'e erişmek için bir tarayıcıya yazıcının IP adresini girin.
Yazıcıyla aynı ağa bağlı bir bilgisayardan yazıcının IP adresini girin.
Yazıcının IP adresini aşağıdaki menüden kontrol edebilirsiniz.
Ayarlar > Genel Ayarlar > Ağ Ayarları > Ağ Durumu > Kablolu LAN/Wi-Fi Durumu
2. Yönetici olarak oturum açmak için yönetici parolasını girin.
3. Aşağıdaki sırayla seçin.
Ürün Güvenliği sekmesi > **Başlangıçta Program Doğrulama**
Not:
Yazıcının kontrol panelinden de ayarlayabilirsiniz.
Ayarlar > Genel Ayarlar > Sistem Yöneticisi > Güvenlik Ayarları > Başlangıçta Program Doğrulama
4. **Başlangıçta Program Doğrulama** ögesini etkinleştirmek için **Açık** ögesini seçin.
5. **Tamam** ögesine tıklayın.

İlgili Bilgi

➔ [“Yönetici Parolasının Varsayılan Değeri” sayfa 19](#)

Etki Alanı Kısıtlamalarını Yapılandırma

Etki alanı adlarına kısıtlama kuralları uygulayarak, yanlışlıkla yapılan aktarımlardan kaynaklanan bilgi sızıntısı riskini azaltabilirsiniz.

1. Web Config'e erişmek için bir tarayıcıya yazıcının IP adresini girin.
Yazıcıyla aynı ağa bağlı bir bilgisayardan yazıcının IP adresini girin.
Yazıcının IP adresini aşağıdaki menüden kontrol edebilirsiniz.
Ayarlar > Genel Ayarlar > Ağ Ayarları > Ağ Durumu > Kablolu LAN/Wi-Fi Durumu
2. Yönetici olarak oturum açmak için yönetici parolasını girin.
3. Aşağıdaki sırayla seçin.
Ürün Güvenliği sekmesi > **Etki Alanı Kısıtlamaları**
4. Ayarları gerektiği gibi değiştirin.
 - Kısıtlama Kuralı**
E-posta aktarımlarının nasıl kısıtlanacağını seçin.
 - Etki Alanı Adı**
Kısıtlanacak etki alanı adını ekleyin veya silin.
5. **Tamam** ögesine tıklayın.

İlgili Bilgi

➔ [“Yönetici Parolasının Varsayılan Değeri” sayfa 19](#)

Ağ Güvenliği Ayarları

Protokolleri Kullanarak Kontrol Etme

Çeşitli yollar ve protokoller kullanarak yazdırabilirsiniz.

Çok işlevli bir yazıcı kullanıyorsanız, belirtilmemiş sayıda ağ bilgisayarından ağ taraması ve PC-FAKS özelliğini kullanabilirsiniz.

Belirli yollardan yazdırmayı kısıtlayarak veya mevcut işlevleri kontrol ederek istenmeyen güvenlik risklerini azaltabilirsiniz.

Protokol ayarlarını yapılandırmak için aşağıdaki adımları izleyin.

1. Web Config'e erişmek için bir tarayıcıya yazıcının IP adresini girin.
Yazıcıyla aynı ağa bağlı bir bilgisayardan yazıcının IP adresini girin.
Yazıcının IP adresini aşağıdaki menüden kontrol edebilirsiniz.
Ayarlar > Genel Ayarlar > Ağ Ayarları > Ağ Durumu > Kablolu LAN/Wi-Fi Durumu
2. Yönetici olarak oturum açmak için yönetici parolasını girin.
3. Aşağıdaki sırayla seçin.
Ağ Güvenliği sekmesi > **İletişim Kuralı**
4. Her öğeyi yapılandırın.
5. **İleri** öğesine tıklayın.
6. **Tamam** öğesine tıklayın.
Ayarlar yazıcıya uygulanır.

İlgili Bilgi

- ➔ [“Yönetici Parolasının Varsayılan Değeri” sayfa 19](#)
- ➔ [“Etkinleştirebileceğiniz veya Devre Dışı Bırakabileceğiniz Protokoller” sayfa 482](#)
- ➔ [“Protokol Ayar Öğeleri” sayfa 483](#)

Etkinleştirebileceğiniz veya Devre Dışı Bırakabileceğiniz Protokoller

Protokol	Açıklama
Bonjour Ayarları	Bonjour kullanıp kullanmamayı belirtebilirsiniz. Bonjour aygıtları aramak, yazdırmak vb. için kullanılır.
iBeacon Ayarları	iBeacon iletim işlevini etkinleştirebilir veya devre dışı bırakabilirsiniz. Etkinleştirildiğinde, iBeacon etkin aygıtlardan yazıcıyı arayabilirsiniz.
SLP Ayarları	SLP işlevini etkinleştirebilir veya devre dışı bırakabilirsiniz. SLP itmeli tarama ve EpsonNet Config'de ağda arama için kullanılır.

Protokol	Açıklama
WSD Ayarları	WSD işlevini etkinleştirebilir veya devre dışı bırakabilirsiniz. Etkinleştirildiğinde, WSD aygıtlarını ekleyebilir ve WSD bağlantı noktasından yazdırabilirsiniz.
LLTD Ayarları	LLTD işlevini etkinleştirebilir veya devre dışı bırakabilirsiniz. Etkinleştirildiğinde, Windows ağ haritasında görüntülenir.
LLMNR Ayarları	LLMNR işlevini etkinleştirebilir veya devre dışı bırakabilirsiniz. Etkinleştirildiğinde, DNS'yi kullanmasanız bile NetBIOS olmadan ad çözünürlüğünü kullanabilirsiniz.
LPR Ayarları	LPR yazdırmaya izin verip vermemeyi belirtebilirsiniz. Etkinleştirildiğinde, LPR bağlantı noktasından yazdırabilirsiniz.
RAW (Port9100) Ayarları	RAW bağlantı noktasından (Bağlantı noktası 9100) yazdırmaya izin verip vermemeyi belirtebilirsiniz. Etkinleştirildiğinde, RAW bağlantı noktasından (Bağlantı noktası 9100) yazdırabilirsiniz.
RAW (Özel Bağlantı Noktası) Ayarları	RAW bağlantı noktasından (özel bağlantı noktası) yazdırmaya izin verip vermemeyi belirtebilirsiniz. Etkinleştirildiğinde, RAW bağlantı noktasından (özel bağlantı noktası) yazdırabilirsiniz.
IPP Ayarları	IPP işlevini etkinleştirebilir veya devre dışı bırakabilirsiniz. Etkinleştirildiğinde, İnternet üzerinden yazdırabileceksiniz. Ayrıca ağda cihaz ararken de görüntülenir.
FTP Ayarları	FTP yazdırmaya izin verip vermemeyi belirtebilirsiniz. Etkinleştirildiğinde, bir FTP sunucusu üzerinden yazdırabilirsiniz.
SNMPv1/v2c Ayarları	SNMPv1/v2c ögesini etkinleştirip etkinleştirmemeyi belirtebilirsiniz. Bu, aygıtları ayarlamak, izlemek vb. için kullanılır.
SNMPv3 Ayarları	SNMPv3 ögesini etkinleştirip etkinleştirmemeyi belirtebilirsiniz. Bu, şifreli aygıtları ayarlamak, izlemek vb. için kullanılır.

İlgili Bilgi

- ➔ [“Protokolleri Kullanarak Kontrol Etme” sayfa 482](#)
- ➔ [“Protokol Ayar Öğeleri” sayfa 483](#)

Protokol Ayar Öğeleri

Bonjour Ayarları

Öğeler	Ayar değeri ve Hedef
Bonjour Kullan	Bonjour yoluyla aygıtları aramak ve kullanmak için bunu seçin.
Bonjour Adı	Bonjour adını görüntüler.
Bonjour Hizmet Adı	Bonjour hizmet adını görüntüler.
Konum	Bonjour konum adını görüntüler.
Öncelikli İletişim Kuralları	Bonjour yazdırma için en öncelikli protokolü seçin.
Wide-Area Bonjour	Wide-Area Bonjour'u kullanıp kullanmamayı ayarlayın.

iBeacon Ayarları

Öğeler	Ayar değeri ve Hedef
iBeacon İletimini Etkinleştir	iBeacon iletim işlevini etkinleştirmek için seçin.

SLP Ayarları

Öğeler	Ayar değeri ve Hedef
SLP Etkinleştir	SLP işlevini etkinleştirmek için seçin. Bu, EpsonNet Config içinde ağ arama gibi kullanılır.

WSD Ayarları

Öğeler	Ayar değeri ve Hedef
WSD Etkinleştir	WSD kullanarak aygıtları eklemeyi etkinleştirmek için bunu seçin ve WSD bağlantı noktasından yazdırın. Bu ürünün cihaz aramasını istemiyorsanız, bu öğeyi ve IPP Etkinleştir öğesini devre dışı bırakın.
Yazdırma Zaman Aşımı (sn.)	WSD yazdırma için iletişim zaman aşımı değerini 3 ila 3600 saniye arasında girin.
Tarama Zaman Aşımı (sn.)	WSD tarama için iletişim zaman aşımı değerini 3 ila 3600 saniye arasında girin.
Aygıt Adı	WSD aygıt adını görüntüler.
Konum	WSD konum adını görüntüler.

LLTD Ayarları

Öğeler	Ayar değeri ve Hedef
LLTD Etkinleştir	LLTD'yi etkinleştirmek için bunu seçin. Windows ağ haritasında yazıcı görüntülenir.
Aygıt Adı	LLTD aygıt adını görüntüler.

LLMNR Ayarları

Öğeler	Ayar değeri ve Hedef
LLMNR Etkinleştir	LLMNR'yi etkinleştirmek için bunu seçin. DNS'yi kullanamazsanız bile NetBIOS olmadan ad çözünürlüğünü kullanabilirsiniz.

LPR Ayarları

Öğeler	Ayar değeri ve Hedef
LPR Bağlantı Noktası Yazdırmaya İzin Ver	LPR bağlantı noktasından yazdırmaya izin vermeyi seçin.
Yazdırma Zaman Aşımı (sn.)	LPR yazdırma için zaman aşımı değerini 0 ila 3600 saniye arasında girin. Zaman aşımına uğramak istemiyorsanız 0 girin.

RAW (Port9100) Ayarları

Öğeler	Ayar değeri ve Hedef
RAW (Port9100) Yazdırmaya İzin Ver	RAW bağlantı noktasından (Port 9100) yazdırmaya izin vermeyi seçin.
Yazdırma Zaman Aşımı (sn.)	RAW (Port 9100) yazdırma için zaman aşımı değerini 0 ila 3600 saniye arasında girin. Zaman aşımına uğramak istemiyorsanız 0 girin.

RAW (Özel Bağlantı Noktası) Ayarları

Öğeler	Ayar değeri ve Hedef
RAW (Özel Bağlantı Noktası) Yazdırmaya İzin Ver	RAW bağlantı noktasından (özel bağlantı noktası) yazdırmaya izin vermeyi seçin.
Port Numarası	RAW yazdırma için 1024 ve 65535 (9100, 1865, 2968 hariç) arasında bağlantı noktası numarasını girin.
Yazdırma Zaman Aşımı (sn.)	RAW (özel bağlantı noktası) yazdırma için zaman aşımı değerini 0 ila 3600 saniye arasında girin. Zaman aşımına uğramak istemiyorsanız 0 girin.

IPP Ayarları

Öğeler	Ayar değeri ve Hedef
IPP Etkinleştir	IPP iletişimini etkinleştirmeyi seçin. Etkinleştirildiğinde, internet üzerinden çıktı alabileceksiniz. Ayrıca ağda cihaz ararken de görüntülenir. Yalnızca IPP'yi destekleyen yazıcılar görüntülenir.
Güvenli Olmayan İletişime İzin Ver	Yazıcının herhangi bir güvenlik önlemi (IPP) olmadan iletişim kurmasına izin vermek için İzinli öğesini seçin.
İletişim Zaman Aşımı (sn.)	IPP yazdırma için zaman aşımı değerini 0 ila 3600 saniye arasında girin.
IPP yazdırma kullanılırken PIN Kodu gerektir	IPP yazdırmayı kullanırken bir PIN kodu gerekip gerekmediğini seçin. Evet öğesini seçerseniz, PIN kodları olmadan IPP yazdırma işleri yazıcıya kaydedilmez.
URL (Ağ)	Yazıcı ağa bağlandığında IPP URL'lerini (http ve https) görüntüler. URL, yazıcının IP adresi, Bağlantı noktası numarası ve IPP yazıcı adı arasındaki birleştirilmiş değerdir.
URL (Wi-Fi Direct)	Yazıcı Wi-Fi Direct ile bağlandığında IPP URL'leri (http ve https) görüntüler. URL, yazıcının IP adresi, Bağlantı noktası numarası ve IPP yazıcı adı arasındaki birleştirilmiş değerdir.
Yazıcı Adı	IPP yazıcı adını görüntüler.
Konum	IPP konumunu görüntüler.

FTP Ayarları

Öğeler	Ayar değeri ve Hedef
FTP Sunucusunu Etkinleştir	FTP yazdırmayı etkinleştirmek için seçin. Yalnızca FTP yazdırmayı destekleyen yazıcılar görüntülenir.
İletişim Zaman Aşımı (sn.)	FTP iletişimi için zaman aşımı değerini 0 ile 3600 saniye arasında girin. Zaman aşımına uğramak istemiyorsanız 0 girin.

SNMPv1/v2c Ayarları

Öğeler	Ayar değeri ve Hedef
SNMPv1 Etkinleştir	Kutu işaretlendiğinde SNMPv1 etkinleştirilir.
SNMPv2c Etkinleştir	Kutu işaretlendiğinde SNMPv2c etkinleştirilir.
Erişim Yetkisi	SNMPv1/v2c etkinleştirildiğinde erişim yetkilisini ayarlayın. Salt Okunur veya Okuma/Yazma öğesini seçin.
Topluluk Adı (Yalnızca Okuma)	0 ile 32 ASCII (0x20 ile 0x7E) arası karakter girin.
Topluluk Adı (Okuma/Yazma)	0 ile 32 ASCII (0x20 ile 0x7E) arası karakter girin.
Epson araçlarında erişime izin ver	Epson Device Admin gibi Epson araçları tarafından bilgilerin yazılmasına izin verilip verilmeyeceğini ayarlayın.

SNMPv3 Ayarları

Öğeler	Ayar değeri ve Hedef
SNMPv3 Etkinleştir	Kutu işaretlendiğinde SNMPv3 etkinleştirilir.
Kullanıcı Adı	1 bayt karakterler kullanarak 1 ve 32 arası karakter girin.
Kimlik Doğrulama Ayarları	
Algoritma	SNMPv3 için kimlik doğrulama için bir algoritma seçin.
Parola	SNMPv3 için kimlik doğrulama için parolayı girin. 8 ve 32 arası karakteri ASCII (0x20 – 0x7E) cinsinden girin. Bunu belirtmezseniz boş bırakın.
Şifreyi Onayla	Onay için yapılandırduğunuz parolayı girin.
Şifreleme Ayarları	
Algoritma	SNMPv3 için şifreleme için bir algoritma seçin.
Parola	SNMPv3 için şifreleme için parolayı girin. 8 ve 32 arası karakteri ASCII (0x20 – 0x7E) cinsinden girin. Bunu belirtmezseniz boş bırakın.
Şifreyi Onayla	Onay için yapılandırduğunuz parolayı girin.
İçerik Adı	32 veya daha az karakteri Unicode (UTF-8) cinsinden girin. Bunu belirtmezseniz boş bırakın. Girilebilen karakter sayısı dile bağlı olarak değişir.

İlgili Bilgi

- ➔ [“Protokolleri Kullanarak Kontrol Etme” sayfa 482](#)
- ➔ [“Etkinleştirebileceğiniz veya Devre Dışı Bırakabileceğiniz Protokoller” sayfa 482](#)

Dijital Sertifika Kullanımı

Dijital Sertifikasyon Hakkında

CA İmzalı Sertifika

Bu, CA (Sertifika Yetkilisi) tarafından imzalanan bir sertifikadır. Sertifika Yetkilisi'ne uygulamak için bunu alabilirsiniz. Bu sertifika yazıcının bulunduğu belgeler ve SSL/TLS iletişimi için kullanılır, bu yüzden veri iletişimi güvenliğini sağlayabilirsiniz.

SSL/TLS iletişimi için kullanıldığında, bir sunucu sertifikası olarak kullanılır.

IPsec/IP Filtreleme veya IEEE 802.1X iletişimi olarak ayarlandığında, bir istemci sertifikası olarak kullanılır.

CA Sertifikası

Bu, CA İmzalı Sertifika zincirinde bir sertifikadır, ayrıca orta CA sertifikası olarak adlandırılır. Diğer tarafın veya Web Config'in sunucusuna erişirken web tarayıcısı tarafından yazıcı sertifikası yolunu doğrulamak için kullanılır.

CA Sertifikası için yazıcıdan erişilen sunucu sertifikası yolunu doğrularken ayarlayın. Yazıcı için SSL/TLS bağlantısı için CA İmzalı Sertifika yolunu onaylamak için ayarlayın.

Yazıcının CA sertifikasını CA sertifikasının verdiği Sertifika Yetkilisi'nden alabilirsiniz.

Ayrıca, diğer sunucunun CA İmzalı Sertifika ögesini veren Sertifika Yetkilisi'nden diğer tarafın sunucusunu doğrulamak için kullanılan CA sertifikasını alabilirsiniz.

Kendinden İmzalı Sertifika

Bu, yazıcının imzaladığı ve kendisi verdiği bir sertifikadır. Kök sertifika olarak da adlandırılır. Verici kendisini belgelediğinden güvenilir değildir ve kişiselleştirmeyi önleyemez.

Güvenlik ayarı yaparken ve CA İmzalı Sertifika olmadan basit SSL/TLS iletişimi gerçekleştirirken kullanın.

Bir SSL/TLS iletişimi için bu sertifikayı kullanıyorsanız, sertifika bir web tarayıcısında kaydedilmediğinden web tarayıcısında bir güvenlik uyarısı görüntülenebilir. Kendinden İmzalı Sertifika ögesini yalnızca bir SSL/TLS iletişimi için kullanabilirsiniz.

İlgili Bilgi

- ➔ [“Kendinden İmzalı Sertifikayı Güncelleme” sayfa 491](#)
- ➔ [“CA Sertifikası Yapılandırma” sayfa 492](#)

CA İmzalı Sertifika Yapılandırma

CA İmzalı Bir Sertifikayı Edinme

CA imzalı bir sertifika edinmek için bir CSR (Sertifika İmzalama İsteği) oluşturun ve sertifika yetkilisine uygulayın. Web Config ve bir bilgisayar kullanarak bir CSR oluşturabilirsiniz.

Bir CSR oluşturma adımlarını izleyin ve Web Config'i kullanarak CA imzalı bir sertifika edinin. Web Config kullanarak bir CSR oluştururken bir sertifika PEM/DER biçimindedir.

1. Web Config'e erişmek için bir tarayıcıya yazıcının IP adresini girin.
Yazıcıyla aynı ağa bağlı bir bilgisayardan yazıcının IP adresini girin.
Yazıcının IP adresini aşağıdaki menüden kontrol edebilirsiniz.
Ayarlar > Genel Ayarlar > Ağ Ayarları > Ağ Durumu > Kablolu LAN/Wi-Fi Durumu
2. Yönetici olarak oturum açmak için yönetici parolasını girin.
3. Aşağıdaki sırayla seçin.
Ağ Güvenliği sekmesi. > **SSL/TLS** > **Sertifika** veya **IPsec/IP Filtreleme** > **İstemci Sertifikası** veya **IEEE802.1X** > **İstemci Sertifikası**
Ne seçerseniz seçin aynı sertifikayı alabilir ve ortak olarak kullanabilirsiniz.
4. **CSR'nin Oluştur** ögesine tıklayın.
Bir CSR oluşturma sayfası açılır.
5. Her öge için bir değer girin.
Not:
Kullanılabilir anahtar uzunluğu ve kısaltmalar sertifika yetkilisine göre değişir. Her bir sertifika yetkilisinin kurallarına göre bir istek oluşturun.
6. **Tamam** ögesine tıklayın.
Bir tamamlama mesajı görüntülenir.
7. **Ağ Güvenliği** sekmesini seçin. Ardından, **SSL/TLS** > **Sertifika** veya **IPsec/IP Filtreleme** > **İstemci Sertifikası** veya **IEEE802.1X** > **İstemci Sertifikası** ögesini seçin.
8. Bir CSR'yi bir bilgisayara indirmek için her sertifika yetkilisinin belirttiği biçime göre **CSR** indirme düğmelerinden birine tıklayın.

 **Önemli:**
Yeniden bir CSR oluşturmayın. Bunu yaparsanız, verilen bir CA İmzalı Sertifika ögesini alamayabilirsiniz.
9. CSR'yi bir sertifika yetkilisine gönderin ve bir CA İmzalı Sertifika edinin.
Gönderme yöntemi ve form hakkında her sertifika yetkilisinin kurallarını izleyin.
10. Verilen CA İmzalı Sertifika ögesini yazıcıya bağlı bir bilgisayara kaydedin.
Bir sertifikayı bir hedefe kaydettiğinizde bir CA İmzalı Sertifika alma tamamlanır.

İlgili Bilgi

➔ [“Yönetici Parolasının Varsayılan Değeri” sayfa 19](#)

CSR Ayarlama Öğeleri

Öğeler	Ayarlar ve Açıklama
Anahtar Uzunluğu	CSR için anahtar uzunluğu seçin.

Öğeler	Ayarlar ve Açıklama
Ortak Ad	1 ve 128 karakter arası girebilirsiniz. Bu bir IP adresi ise, sabit bir IP adresi olmalıdır. 1 ila 5 arası IPv4 adresi, IPv6 adresi, ana bilgisayar adı, FQDN virgüllerle ayırarak girebilirsiniz. İlk öge ortak adda depolanır ve diğer öğeler sertifika konusunun takma ad alanında depolanır. Örnek: Yazıcının IP adresi: 192.0.2.123, Yazıcı adı: EPSONA1B2C3 Ortak Ad: EPSONA1B2C3,EPSONA1B2C3.local,192.0.2.123
Kuruluş/ Kuruluş Birimi/ Bölge/ Eyalet/İl	0 ve 64 karakter arası ASCII (0x20–0x7E) girebilirsiniz. Belirleyici isimleri virgüllerle ayırabilirsiniz.
Ülke	ISO-3166 tarafınca belirlenmiş iki haneli bir şehir kodu girin.
Gönderenin Eposta Adresi	Posta sunucusu ayarı için gönderenin e-posta adresini girebilirsiniz. Ağ sekmesi > E-posta Sncsu > Temel için Gönderenin Eposta Adresi olarak aynı e-posta adresini girin.

İlgili Bilgi

➔ “CA İmzalı Bir Sertifikayı Edinme” sayfa 487

CA İmzalı Bir Sertifikayı Alma

Edinilen CA İmzalı Sertifika ögesini yazıcıya alın.



Önemli:

- Yazıcının tarih ve saatinin düzgün ayarlandığından emin olun. Sertifika geçersiz olabilir.
- Web Config'den oluşturulan bir CSR kullanarak bir sertifika alırsanız bir sertifikayı bir kerede alabilirsiniz.

1. Web Config'e erişmek için bir tarayıcıya yazıcının IP adresini girin.
Yazıcıyla aynı ağa bağlı bir bilgisayardan yazıcının IP adresini girin.
Yazıcının IP adresini aşağıdaki menüden kontrol edebilirsiniz.
Ayarlar > Genel Ayarlar > Ağ Ayarları > Ağ Durumu > Kablolu LAN/Wi-Fi Durumu
2. Yönetici olarak oturum açmak için yönetici parolasını girin.
3. Aşağıdaki sırayla seçin.
Ağ Güvenliği sekmesi. > **SSL/TLS** > **Sertifika** veya **IPsec/IP Filtreleme** > **İstemci Sertifikası** veya **IEEE802.1X**
4. **İçe Aktar** ögesine tıklayın
Bir sertifika alma sayfası açılır.
5. Her öge için bir değer girin. Yazıcıya erişen web tarayıcısında sertifikanın yolunu doğrularken **CA Sertifikası 1** ve **CA Sertifikası 2** öğelerini ayarlayın.
Bir CSR dosyasını oluşturduğunuz yere ve sertifikanın dosya biçimine bağlı olarak gerekli ayarlar değişebilir. Aşağıdakilere göre gerekli öğelere değerler girin.

- Web Config'den alınan PEM/DER biçiminde bir sertifika
 - Özel Anahtar:** Yazıcı özel bir anahtar içerdiğinden yapılandırmayın.
 - Parola:** Yapılandırmayın.
 - CA Sertifikası 1/CA Sertifikası 2:** İsteğe bağlı
- Bir bilgisayardan alınan PEM/DER biçiminde bir sertifika
 - Özel Anahtar:** Ayarlamamız gerekir.
 - Parola:** Yapılandırmayın.
 - CA Sertifikası 1/CA Sertifikası 2:** İsteğe bağlı
- Bir bilgisayardan alınan PKCS#12 biçiminde bir sertifika
 - Özel Anahtar:** Yapılandırmayın.
 - Parola:** İsteğe bağlı
 - CA Sertifikası 1/CA Sertifikası 2:** Yapılandırmayın.

6. **Tamam** ögesine tıklayın.

Bir tamamlama mesajı görüntülenir.

Not:

Sertifika bilgilerini doğrulamak için **Onayla** ögesine tıklayın.

İlgili Bilgi

- ➔ “Yönetici Parolasının Varsayılan Değeri” sayfa 19
- ➔ “CA İmzalı Bir Sertifikayı Silme” sayfa 491

CA-imzalı Sertifika Alma Ayar Öğeleri

Öğeler	Ayarlar ve Açıklama
Sunucu Sertifikası veya İstemci Sertifikası	Bir sertifikanın biçimini seçin. SSL/TLS bağlantısı için Sunucu Sertifikası görüntülenir. IPsec/IP Filtreleme veya IEEE 802.1X için İstemci Sertifikası görüntülenir.
Özel Anahtar	Bilgisayardan oluşturulmuş bir CSR kullanarak PEM/DER biçiminin bir sertifikasını alırsanız bir sertifikayla eşleşen bir özel anahtar dosyası belirtin.
Parola	Dosya biçimi Özel Anahtarlı Sertifika (PKCS#12) ise sertifika aldığınızda ayarlanmış özel anahtarı şifrelemek için parolayı girin.
CA Sertifikası 1	Sertifikanın biçimi Sertifika (PEM/DER) ise sunucu sertifikası olarak kullanılan bir CA İmzalı Sertifika veren sertifika yetkilisinin bir sertifikasını alın. Gerekirse bir dosya belirtin.
CA Sertifikası 2	Sertifikanızın biçimi Sertifika (PEM/DER) ise CA Sertifikası 1 veren sertifika yetkilisinin bir sertifikasını alın. Gerekirse bir dosya belirtin.

İlgili Bilgi

- ➔ “CA İmzalı Bir Sertifikayı Alma” sayfa 489

CA İmzalı Bir Sertifikayı Silme

Sertifikanın süresi dolduğunda veya bir şifreli bağlantı artık gerekli olmadığından alınan bir sertifikayı silebilirsiniz.



Önemli:

Web Config'den oluşturulan CSR kullanarak bir sertifika alırsanız, silinen bir sertifikayı yeniden alamazsınız. Bu durumda, bir CSR oluşturun ve bir sertifikayı yeniden alın.

1. Web Config'e erişmek için bir tarayıcıya yazıcının IP adresini girin.
Yazıcıyla aynı ağa bağlı bir bilgisayardan yazıcının IP adresini girin.
Yazıcının IP adresini aşağıdaki menüden kontrol edebilirsiniz.
Ayarlar > Genel Ayarlar > Ağ Ayarları > Ağ Durumu > Kablolu LAN/Wi-Fi Durumu
2. Yönetici olarak oturum açmak için yönetici parolasını girin.
3. Aşağıdaki sırayla seçin.
Ağ Güvenliği sekmesi.
4. Aşağıdakilerden birini seçin.
 SSL/TLS > Sertifika
 IPsec/IP Filtreleme > İstemci Sertifikası
 IEEE802.1X > İstemci Sertifikası
5. **Sil** ögesine tıklayın.
6. Görüntülenen mesajda sertifikayı silmek istediğinizi onaylayın.

İlgili Bilgi

➔ [“Yönetici Parolasının Varsayılan Değeri” sayfa 19](#)

Kendinden İmzalı Sertifikayı Güncelleme

Kendinden İmzalı Sertifika yazıcı tarafından verildiğinden, sona erdiğinde veya açıklanan içerik değiştiğinde bunu güncelleyebilirsiniz.

1. Web Config'e erişmek için bir tarayıcıya yazıcının IP adresini girin.
Yazıcıyla aynı ağa bağlı bir bilgisayardan yazıcının IP adresini girin.
Yazıcının IP adresini aşağıdaki menüden kontrol edebilirsiniz.
Ayarlar > Genel Ayarlar > Ağ Ayarları > Ağ Durumu > Kablolu LAN/Wi-Fi Durumu
2. Yönetici olarak oturum açmak için yönetici parolasını girin.
3. Aşağıdaki sırayla seçin.
Ağ Güvenliği sekmesi > **SSL/TLS > Sertifika**
4. **Güncelle** ögesine tıklayın.

5. **Ortak Ad** ögesini girin.

1 ila 128 karakter arasında ve virgüllerle ayırarak en fazla 5 IPv4 adresi, IPv6 adresi, ana bilgisayar adı, FQDN girebilirsiniz. İlk parametre ortak adda depolanır ve diğerleri sertifikanın konusu için takma ad alanında depolanır.

Örnek:

Yazıcının IP adresi: 192.0.2.123, Yazıcı adı: EPSONA1B2C3

Ortak ad: EPSONA1B2C3,EPSONA1B2C3.local,192.0.2.123

6. Sertifika için bir geçerlilik süresi belirtin.

7. **İleri** ögesine tıklayın.

Bir onay mesajı görüntülenir.

8. **Tamam** ögesine tıklayın.

Yazıcı güncellenir.

Not:

Sertifika bilgilerini **Ağ Güvenliği** sekmesi > **SSL/TLS** > **Sertifika** > **Kendinden İmzalı Sertifika** ögesinden kontrol edebilir ve **Onayla** ögesine tıklayabilirsiniz.

İlgili Bilgi

➔ “Yönetici Parolasının Varsayılan Değeri” sayfa 19

CA Sertifikası Yapılandırma

CA Sertifikası ögesini ayarladığınızda, yolu yazıcının eriştiği sunucunun CA sertifikasına doğrulayabilirsiniz. Bu, kişiselleştirmeyi önleyebilir.

CA Sertifikası ögesini CA İmzalı Sertifika verildiği Sertifika Yetkilisinden alabilirsiniz.

CA Sertifikası Alma

Aşağıdaki durumlarda, CA Sertifikası ögesini yazıcıya aktarın.

- IEEE802.1X (Wi-Fi) Kullanımı
- IEEE802.1X (Kablolu LAN) kullanarak Sertifika Doğrulama
- Sertifika ile IPsec/IP Filtreleme kimliğini doğrulayın.

1. Web Config'e erişmek için bir tarayıcıya yazıcının IP adresini girin.

Yazıcıyla aynı ağa bağlı bir bilgisayardan yazıcının IP adresini girin.

Yazıcının IP adresini aşağıdaki menüden kontrol edebilirsiniz.

Ayarlar > Genel Ayarlar > Ağ Ayarları > Ağ Durumu > Kablolu LAN/Wi-Fi Durumu

2. Yönetici olarak oturum açmak için yönetici parolasını girin.

3. Aşağıdaki sırayla seçin.

Ağ Güvenliği sekmesi > **CA Sertifikası**

4. **İçe Aktar** ögesine tıklayın.
5. İçeri aktarmak istediğiniz CA Sertifikası ögesini belirtin.
6. **Tamam** ögesine tıklayın.

İçeri aktarma işlemi tamamlandığında, **CA Sertifikası** ekranına dönersiniz ve içeri aktarılan CA Sertifikası görüntülenir.

İlgili Bilgi

- ➔ “Yönetici Parolasının Varsayılan Değeri” sayfa 19
- ➔ “Yazıcı İçin Bir Sunucu Sertifikası Yapılandırma” sayfa 494
- ➔ “Yazıcıyı bir IEEE802.1X Ağına Bağlama” sayfa 507

CA Sertifikası Silme

Alınan CA Sertifikası ögesini silebilirsiniz.

1. Web Config'e erişmek için bir tarayıcıya yazıcının IP adresini girin.
Yazıcıyla aynı ağa bağlı bir bilgisayardan yazıcının IP adresini girin.
Yazıcının IP adresini aşağıdaki menüden kontrol edebilirsiniz.
Ayarlar > Genel Ayarlar > Ağ Ayarları > Ağ Durumu > Kablolu LAN/Wi-Fi Durumu
2. Yönetici olarak oturum açmak için yönetici parolasını girin.
3. Aşağıdaki sırayla seçin.
Ağ Güvenliği sekmesi > **CA Sertifikası**
4. Silmek istediğiniz CA Sertifikası yanındaki **Sil** ögesine tıklayın.
5. Görüntülenen mesajda sertifikayı silmek istediğinizi onaylayın.
6. **Ağı Yeniden Başlat** ögesine tıklayın ve sonra silinen CA Sertifikasının güncellenen ekranda listelenmediğini kontrol edin.

İlgili Bilgi

- ➔ “Yönetici Parolasının Varsayılan Değeri” sayfa 19

Yazıcıyla SSL/TLS İletişimi

Yazıcıya SSL/TLS (Secure Sockets Layer (Güvenli Giriş Katmanı)/Transport Layer Security (Aktarım Katmanı Güvenliği)) iletişimi kullanılarak sunucu sertifikası ayarlandığında bilgisayarlar arasında iletişim yolunu şifreleyebilirsiniz. Bunu uzak ve yetkisiz erişimi önlemek istediğinizde yapın.

Temel SSL/TLS Ayarlarını Yapılandırma

Yazıcı HTTPS sunucu özelliğini destekliyorsa, iletişimleri şifrelemek için bir SSL/TLS iletişimi kullanabilirsiniz. Güvenliği sağlarken, yazıcıyı Web Config kullanarak yapılandırabilir ve yönetebilirsiniz.

Şifreleme gücünü yapılandırın ve özelliği yönlendirin.

1. Web Config'e erişmek için bir tarayıcıya yazıcının IP adresini girin.
Yazıcıyla aynı ağa bağlı bir bilgisayardan yazıcının IP adresini girin.
Yazıcının IP adresini aşağıdaki menüden kontrol edebilirsiniz.
Ayarlar > Genel Ayarlar > Ağ Ayarları > Ağ Durumu > Kablolu LAN/Wi-Fi Durumu
2. Yönetici olarak oturum açmak için yönetici parolasını girin.
3. Aşağıdaki sırayla seçin.
Ağ Güvenliği sekmesi > **SSL/TLS** > **Temel**
4. Her öğe için bir değer seçin.
 - Şifreleme Gücü
Şifreleme gücü düzeyini seçin.
 - HTTP iletişimini HTTPS iletişimine yönlendir
Etkinleştir veya devre dışı bırak'ı seçin. Varsayılan değer "Etkinleştir"dır.
 - TLS 1.0
Etkinleştir veya devre dışı bırak'ı seçin. Varsayılan değer "Devre dışı bırak"dır.
 - TLS.1.1
Etkinleştir veya devre dışı bırak'ı seçin. Varsayılan değer "Devre dışı bırak"dır.
 - TLS.1.2
Etkinleştir veya devre dışı bırak'ı seçin. Varsayılan değer "Etkinleştir"dır.
5. **İleri** öğesine tıklayın.
Bir onay mesajı görüntülenir.
6. **Tamam** öğesine tıklayın.
Yazıcı güncellenir.

Yazıcı İçin Bir Sunucu Sertifikası Yapılandırma

1. Web Config'e erişmek için bir tarayıcıya yazıcının IP adresini girin.
Yazıcıyla aynı ağa bağlı bir bilgisayardan yazıcının IP adresini girin.
Yazıcının IP adresini aşağıdaki menüden kontrol edebilirsiniz.
Ayarlar > Genel Ayarlar > Ağ Ayarları > Ağ Durumu > Kablolu LAN/Wi-Fi Durumu
2. Yönetici olarak oturum açmak için yönetici parolasını girin.
3. Aşağıdaki sırayla seçin.
Ağ Güvenliği sekmesi > **SSL/TLS** > **Sertifika**

4. **Sunucu Sertifikası** üzerinde kullanmak için bir sertifika belirtin.

Kendinden İmzalı Sertifika

Kendinden imzalı sertifika yazıcı tarafından oluşturuldu. CA imzalı bir sertifika almazsanız, bunu seçin.

CA İmzalı Sertifika

CA imzalı bir sertifikayı önceden edinirseniz ve alırsanız, bunu belirtebilirsiniz.

5. **İleri** ögesine tıklayın.

Bir onay mesajı görüntülenir.

6. **Tamam** ögesine tıklayın.

Yazıcı güncellenir.

İlgili Bilgi

➔ “Yönetici Parolasının Varsayılan Değeri” sayfa 19

➔ “CA İmzalı Sertifika Yapılandırma” sayfa 487

➔ “Kendinden İmzalı Sertifikayı Güncelleme” sayfa 491

IPsec/IP Filtrelemeyi Kullanan Şifrelenmiş İletişim

IPsec/IP Filtreleme Hakkında

IPsec/IP Filtreleme işlevini kullanarak IP adresleri, hizmetler ve bağlantı noktasına göre trafiği filtreleyebilirsiniz. Filtreleme özelliğini dahil ederek yazıcıyı belirli müşterileri ve belirli verileri kabul edecek ya da engelleyecek şekilde yapılandırabilirsiniz. Ayrıca, IPsec kullanarak güvenlik seviyesini arttırabilirsiniz.

Not:

Windows Vista veya üstünü ya da Windows Server 2008 veya üstünü çalıştıran bilgisayarlar IPsec'i destekler.

Varsayılan İlkeyi Yapılandırma

Trafiği filtrelemek için varsayılan ilkeyi yapılandırın. Varsayılan ilke, yazıcıya bağlanan her kullanıcı veya grup için geçerlidir. Kullanıcılar ve kullanıcı grupları üzerinde daha ayrıntılı kontrol için grup ilkelerini yapılandırın.

1. Web Config'e erişmek için bir tarayıcıya yazıcının IP adresini girin.

Yazıcıyla aynı ağa bağlı bir bilgisayardan yazıcının IP adresini girin.

Yazıcının IP adresini aşağıdaki menüden kontrol edebilirsiniz.

Ayarlar > Genel Ayarlar > Ağ Ayarları > Ağ Durumu > Kablolu LAN/Wi-Fi Durumu

2. Yönetici olarak oturum açmak için yönetici parolasını girin.

3. Aşağıdaki sırayla seçin.

Ağ Güvenliği sekmesi > **IPsec/IP Filtreleme** > **Temel**

4. Her öge için bir değer girin.

5. **İleri** ögesine tıklayın.
Bir onay mesajı görüntülenir.
6. **Tamam** ögesine tıklayın.
Yazıcı güncellenir.

İlgili Bilgi

➔ “Yönetici Parolasının Varsayılan Değeri” sayfa 19

Varsayılan İlke Ayarlama Öğeleri

Varsayılan İlke

Öğeler	Ayarlar ve Açıklama
IPsec/IP Filtreleme	IPsec/IP Filtre özelliğini etkinleştirebilir ya da devre dışı bırakabilirsiniz.

Erişim Denetimi

IP paketlerinin trafiği için bir kontrol yöntemi yapılandırın.

Öğeler	Ayarlar ve Açıklama
Erişime İzin Ver	Yapılandırılmış IP paketlerinin düz geçişlerine izin vermek için bu öğeyi seçin.
Erişimi Reddet	Yapılandırılmış IP paketlerinin düz geçişlerini reddetmek için bu öğeyi seçin.
IPsec	Yapılandırılmış IPsec paketlerinin düz geçişlerine izin vermek için bu öğeyi seçin.

IKE Sürümü

IKE Sürümü için **IKEv1** veya **IKEv2** ögesini seçin. Yazıcının bağlı olduğu ağıta göre bunlardan birini seçin.

IKEv1

IKE Sürümü için **IKEv1** ögesini seçtiğinizde aşağıdaki öğeler görüntülenir.

Öğeler	Ayarlar ve Açıklama
Doğrulama Yöntemi	Sertifika ögesini seçmek için önceden CA imzalı sertifika almış ve içe aktarımını gerçekleştirmiş olmalısınız.
Önceden Paylaşılmış Anahtar	Doğrulama Yöntemi için Önceden Paylaşılmış Anahtar ögesini seçerseniz, 1 ve 127 karakter arasında önceden paylaşılan bir anahtar girin.
Önceden Paylaşılmış Anahtarı Onayla	Yapılandırdığınız anahtarı onay için girin.

IKEv2

IKE Sürümü için **IKEv2** ögesini seçtiğinizde aşağıdaki öğeler görüntülenir.

Öğeler	Ayarlar ve Açıklama	
Lokal	Doğrulama Yöntemi	Sertifika ögesini seçmek için önceden CA imzalı sertifika almış ve içe aktarımını gerçekleştirmiş olmalısınız.
	Kimlik Türü	Doğrulama Yöntemi için Önceden Paylaşılmış Anahtar ögesini seçerseniz, yazıcının kimlik türünü seçin.
	Kimlik	Kimliğin türüyle eşleşen yazıcının kimliğini girin. İlk karakter için "@" , "#" ve "=" öğelerini kullanamazsınız. Ayrıcalıklı Ad: 1 ila 255 arasında 1 baytlık ASCII (0x20 ila 0x7E) karakterler girin. "=" ögesini eklemeniz gerekir. IP Adresi: IPv4 veya IPv6 biçimini girin. FQDN: A-Z, a-z, 0-9, "-" ve nokta (.) karakterlerini kullanarak 1 ila 255 karakter arası bir kombinasyon girin. Eposta Adresi: 1 ila 255 arasında 1 baytlık ASCII (0x20 ila 0x7E) karakterler girin. "@" ögesini eklemeniz gerekir. Anahtar Kimliği: 1 ila 255 arasında 1 baytlık ASCII (0x20 ila 0x7E) karakterler girin.
	Önceden Paylaşılmış Anahtar	Doğrulama Yöntemi için Önceden Paylaşılmış Anahtar ögesini seçerseniz, 1 ve 127 karakter arasında önceden paylaşılan bir anahtar girin.
	Önceden Paylaşılmış Anahtarı Onayla	Yapılandırdığınız anahtarı onay için girin.

Öğeler		Ayarlar ve Açıklama
Uzak	Doğrulama Yöntemi	Sertifika öğesini seçmek için önceden CA imzalı sertifika almış ve içe aktarımını gerçekleştirmiş olmalısınız.
	Kimlik Türü	Doğrulama Yöntemi için Önceden Paylaşılmış Anahtar öğesini seçerseniz, kimlik doğrulamasını yapmak istediğiniz aygıtın kimlik türünü seçin.
	Kimlik	Kimliğin türüyle eşleşen yazıcının kimliğini girin. İlk karakter için "@", "#" ve "=" öğelerini kullanamazsınız. Ayrıcalıklı Ad: 1 ila 255 arasında 1 baytlık ASCII (0x20 ila 0x7E) karakterler girin. "=" öğesini eklemeniz gerekir. IP Adresi: IPv4 veya IPv6 biçimini girin. FQDN: A-Z, a-z, 0-9, "-" ve nokta (.) karakterlerini kullanarak 1 ila 255 karakter arası bir kombinasyon girin. Eposta Adresi: 1 ila 255 arasında 1 baytlık ASCII (0x20 ila 0x7E) karakterler girin. "@" öğesini eklemeniz gerekir. Anahtar Kimliği: 1 ila 255 arasında 1 baytlık ASCII (0x20 ila 0x7E) karakterler girin.
	Önceden Paylaşılmış Anahtar	Doğrulama Yöntemi için Önceden Paylaşılmış Anahtar öğesini seçerseniz, 1 ve 127 karakter arasında önceden paylaşılan bir anahtar girin.
	Önceden Paylaşılmış Anahtarı Onayla	Yapılandırdığınız anahtarı onay için girin.

Kuşatma

IPsec için **Erişim Denetimi** öğesini seçerseniz, bir kapsülleme modu yapılandırmanız gerekir.

Öğeler	Ayarlar ve Açıklama
Taşıma Modu	Aynı LAN üzerinde sadece yazıcıyı kullanırsanız bu öğeyi seçin. Katman 4 ya da sonraki IP paketleri şifrelenmiştir.
Tünel Modu	Yazıcıyı IPsec-VPN gibi Internet özellikli bir ağda kullanıyorsanız bu seçeneği seçin. IP paketlerinin başlıkları ve verileri şifrelenmiştir. Uzak Ağ Geçidi (Tünel Modu): Kuşatma için Tünel Modu öğesini seçerseniz, 1 ve 39 karakter arası bir ağ geçidi adresi girin.

Güvenlik İletişim Kuralı

Erişim Denetimi için IPsec öğesini seçerseniz bir seçenek seçin.

Öğeler	Ayarlar ve Açıklama
ESP	Kimlik doğrulama ve veri bütünlüğünü sağlamak ve veri şifrelemesi için bu öğeyi seçin.
AH	Kimlik doğrulama ve veri bütünlüğünü sağlamak için bu öğeyi seçin. Veri şifrelemesi yasaklandığında bile IPsec kullanabilirsiniz.

❑ Algoritma Ayarları

Tüm ayarlar için **Herhangi** ögesini seçmeniz veya her ayar için **Herhangi** dışımda bir öge seçmeniz önerilir. Ayarların bazıları için **Herhangi** ögesini seçerseniz ve diğer ayarlar için **Herhangi** dışında bir öge seçerseniz, aygıt kimliğini doğrulamak istediğiniz diğer aygıtlara bağlı olarak iletişim kuramayabilir.

Öğeler		Ayarlar ve Açıklama
IKE	Şifreleme	IKE için şifreleme algoritmasını seçin. Öğeler IKE sürümüne bağlı olarak değişir.
	Yetkilendirme	IKE için kimlik doğrulama algoritmasını seçin.
	Anahtar Değişimi	IKE için anahtar değiştirme algoritmasını seçin. Öğeler IKE sürümüne bağlı olarak değişir.
ESP	Şifreleme	ESP için şifreleme algoritmasını seçin. Bu, ESP ögesi Güvenlik İletişim Kuralı için seçildiğinde kullanılabilir.
	Yetkilendirme	ESP için kimlik doğrulama algoritmasını seçin. Bu, ESP ögesi Güvenlik İletişim Kuralı için seçildiğinde kullanılabilir.
AH	Yetkilendirme	AH için şifreleme algoritmasını seçin. Bu, AH ögesi Güvenlik İletişim Kuralı için seçildiğinde kullanılabilir.

İlgili Bilgi

- ➔ “Yönetici Parolasının Varsayılan Değeri” sayfa 19
- ➔ “Yönetici Parolasının Varsayılan Değeri” sayfa 19

Grup İlkesini Yapılandırma

Grup ilkesi, bir kullanıcıya veya kullanıcı grubuna uygulanan bir veya daha fazla kuraldır. Yazıcı, yapılandırılmış ilkelerle eşleşen IP paketlerini kontrol eder. IP paketleri, 1'den 10'a kadar bir grup ilkesi ve ardından bir varsayılan ilke sırasına göre doğrulanır.

1. Web Config'e erişmek için bir tarayıcıya yazıcının IP adresini girin.
Yazıcıyla aynı ağa bağlı bir bilgisayardan yazıcının IP adresini girin.
Yazıcının IP adresini aşağıdaki menüden kontrol edebilirsiniz.
Ayarlar > Genel Ayarlar > Ağ Ayarları > Ağ Durumu > Kablolu LAN/Wi-Fi Durumu
2. Yönetici olarak oturum açmak için yönetici parolasını girin.
3. Aşağıdaki sırayla seçin.
Ağ Güvenliği sekmesi > **IPsec/IP Filtreleme** > **Temel**
4. Yapılandırmak istediğiniz numaralı bir sekmeye tıklayın.
5. Her öge için bir değer girin.
6. **İleri** ögesine tıklayın.
Bir onay mesajı görüntülenir.

7. **Tamam** ögesine tıklayın.

Yazıcı güncellenir.

İlgili Bilgi

➔ “Yönetici Parolasının Varsayılan Değeri” sayfa 19

Grup İlkesi Ayarlama Ögeleri

Öğeler	Ayarlar ve Açıklama
Bu Grup İlkesini etkinleştir	Bir grup ilkesi etkinleştirebilir ya da devre dışı bırakabilirsiniz.

Erişim Denetimi

IP paketlerinin trafiği için bir kontrol yöntemi yapılandırın.

Öğeler	Ayarlar ve Açıklama
Erişime İzin Ver	Yapılandırılmış IP paketlerinin düz geçişlerine izin vermek için bu ögeyi seçin.
Erişimi Reddet	Yapılandırılmış IP paketlerinin düz geçişlerini reddetmek için bu ögeyi seçin.
IPsec	Yapılandırılmış IPsec paketlerinin düz geçişlerine izin vermek için bu ögeyi seçin.

Yerel Adres (Yazıcı)

Ağ ortamınızla eşleşen bir IPv4 adresi veya IPv6 adresi seçin. Bir IP adresi otomatik atanırsa, **Otomatik olarak alınan IPv4 adresini kullan** ögesini seçebilirsiniz.

Not:

Bir IPv6 adresi otomatik atandıysa bağlantı kullanılamaz olabilir. Statik bir IPv6 adresi yapılandırın.

Uzak Adres (Ana Bilgisayar)

Erişimi kontrol etmek için bir cihazın IP adresini girin. IP adresi 43 karakter veya daha kısa olmalıdır. Bir IP adresi girmezseniz, tüm adresler kontrol edilir.

Not:

Bir IP adresi otomatik olarak atanmışsa (örneğin DHCP tarafından atanmışsa), bağlantı kurulamayabilir. Sabit bir IP adresi yapılandırın.

Bağlantı Noktası Seçme Yöntemi

Bağlantı noktalarını belirtmek için bir yöntem seçin.

Hizmet Adı

Bağlantı Noktası Seçme Yöntemi için **Hizmet Adı** ögesini seçerseniz bir seçenek seçin.

Taşıma İletişim Kuralı

Port Numarası için **Bağlantı Noktası Seçme Yöntemi** ögesini seçerseniz, bir kapsülleme modu yapılandırmanız gerekir.

Öğeler	Ayarlar ve Açıklama
Herhangi Bir İletişim Kuralı	Tüm protokol türlerini kontrol etmek için bunu seçin.
TCP	Tekli gönderim amacıyla veri kontrolü için bu öğeyi seçin.
UDP	Çoklu gönderim ve yayın amacıyla veri kontrolü için bu öğeyi seçin.
ICMPv4	Ping komutu kontrolü için bu öğeyi seçin.

Yerel Bağlantı Noktası

Bağlantı Noktası Seçme Yöntemi için **Port Numarası** ögesini seçerseniz ve **Taşıma İletişim Kuralı** için **TCP** veya **UDP** ögesini seçerseniz, paketleri almayı kontrol etmek için bağlantı noktaları virgüllerle ayırarak girin. En fazla 10 bağlantı noktası sayısı girebilirsiniz.

Örnek: 20,80,119,5220

Bir bağlantı noktası sayısı girmezseniz, tüm bağlantı noktaları kontrol edilir.

Uzak Bağlantı Noktası

Bağlantı Noktası Seçme Yöntemi için **Port Numarası** ögesini seçerseniz ve **Taşıma İletişim Kuralı** için **TCP** veya **UDP** ögesini seçerseniz, paketleri göndermeyi kontrol etmek için bağlantı noktaları virgüllerle ayırarak girin. En fazla 10 bağlantı noktası sayısı girebilirsiniz.

Örnek: 25,80,143,5220

Bir bağlantı noktası sayısı girmezseniz, tüm bağlantı noktaları kontrol edilir.

IKE Sürümü

IKE Sürümü için **IKEv1** veya **IKEv2** ögesini seçin. Yazıcının bağlı olduğu cihaza göre bunlardan birini seçin.

IKEv1

IKE Sürümü için **IKEv1** ögesini seçtiğinizde aşağıdaki öğeler görüntülenir.

Öğeler	Ayarlar ve Açıklama
Doğrulama Yöntemi	Erişim Denetimi için IPsec ögesini seçerseniz bir seçenek seçin. Kullanılmış sertifika, varsayılan ilke ile ortaktır.
Önceden Paylaşılmış Anahtar	Doğrulama Yöntemi için Önceden Paylaşılmış Anahtar ögesini seçerseniz, 1 ve 127 karakter arasında önceden paylaşılan bir anahtar girin.
Önceden Paylaşılmış Anahtar Onayla	Yapılandırdığınız anahtar onay için girin.

☐ IKEv2

IKE Sürümü için **IKEv2** ögesini seçtiğinizde aşağıdaki ögeler görüntülenir.

Ögeler		Ayarlar ve Açıklama
Lokal	Doğrulama Yöntemi	Erişim Denetimi için IPsec ögesini seçerseniz bir seçenek seçin. Kullanılmış sertifika, varsayılan ilke ile ortaktır.
	Kimlik Türü	Doğrulama Yöntemi için Önceden Paylaşılmış Anahtar ögesini seçerseniz, yazıcının kimlik türünü seçin.
	Kimlik	Kimliğin türüyle eşleşen yazıcının kimliğini girin. İlk karakter için "@" , "#" ve "=" ögelerini kullanamazsınız. Ayrıcalıklı Ad: 1 ila 255 arasında 1 baytlık ASCII (0x20 ila 0x7E) karakterler girin. "=" ögesini eklemeniz gerekir. IP Adresi: IPv4 veya IPv6 biçimini girin. FQDN: A-Z, a-z, 0-9, "-" ve nokta (.) karakterlerini kullanarak 1 ila 255 karakter arası bir kombinasyon girin. Eposta Adresi: 1 ila 255 arasında 1 baytlık ASCII (0x20 ila 0x7E) karakterler girin. "@" ögesini eklemeniz gerekir. Anahtar Kimliği: 1 ila 255 arasında 1 baytlık ASCII (0x20 ila 0x7E) karakterler girin.
	Önceden Paylaşılmış Anahtar	Doğrulama Yöntemi için Önceden Paylaşılmış Anahtar ögesini seçerseniz, 1 ve 127 karakter arasında önceden paylaşılan bir anahtar girin.
	Önceden Paylaşılmış Anahtarı Onayla	Yapılandırdığınız anahtarı onay için girin.
	Uzak	Doğrulama Yöntemi
Uzak	Kimlik Türü	Doğrulama Yöntemi için Önceden Paylaşılmış Anahtar ögesini seçerseniz, kimlik doğrulamasını yapmak istediğiniz cihazın kimlik türünü seçin.
	Kimlik	Kimliğin türüyle eşleşen yazıcının kimliğini girin. İlk karakter için "@" , "#" ve "=" ögelerini kullanamazsınız. Ayrıcalıklı Ad: 1 ila 255 arasında 1 baytlık ASCII (0x20 ila 0x7E) karakterler girin. "=" ögesini eklemeniz gerekir. IP Adresi: IPv4 veya IPv6 biçimini girin. FQDN: A-Z, a-z, 0-9, "-" ve nokta (.) karakterlerini kullanarak 1 ila 255 karakter arası bir kombinasyon girin. Eposta Adresi: 1 ila 255 arasında 1 baytlık ASCII (0x20 ila 0x7E) karakterler girin. "@" ögesini eklemeniz gerekir. Anahtar Kimliği: 1 ila 255 arasında 1 baytlık ASCII (0x20 ila 0x7E) karakterler girin.
	Önceden Paylaşılmış Anahtar	Doğrulama Yöntemi için Önceden Paylaşılmış Anahtar ögesini seçerseniz, 1 ve 127 karakter arasında önceden paylaşılan bir anahtar girin.
	Önceden Paylaşılmış Anahtarı Onayla	Yapılandırdığınız anahtarı onay için girin.

Kuşatma

IPsec için **Erişim Denetimi** ögesini seçerseniz, bir kapsülleme modu yapılandırmanız gerekir.

Öğeler	Ayarlar ve Açıklama
Taşıma Modu	Aynı LAN üzerinde sadece yazıcıyı kullanırsanız bu öğeyi seçin. Katman 4 ya da sonraki IP paketleri şifrelenmiştir.
Tünel Modu	Yazıcıyı IPsec-VPN gibi İnternet özellikli bir ağda kullanıyorsanız bu seçeneği seçin. IP paketlerinin başlıkları ve verileri şifrelenmiştir. Uzak Ağ Geçidi (Tünel Modu): Kuşatma için Tünel Modu öğesini seçerseniz, 1 ve 39 karakter arası bir ağ geçidi adresi girin.

Güvenlik İletişim Kuralı

Erişim Denetimi için IPsec öğesini seçerseniz bir seçenek seçin.

Öğeler	Ayarlar ve Açıklama
ESP	Kimlik doğrulama ve veri bütünlüğünü sağlamak ve veri şifrelemesi için bu öğeyi seçin.
AH	Kimlik doğrulama ve veri bütünlüğünü sağlamak için bu öğeyi seçin. Veri şifrelemesi yasaklandığında bile IPsec kullanabilirsiniz.

Algoritma Ayarları

Tüm ayarlar için **Herhangi** öğesini seçmeniz veya her ayar için **Herhangi** dışında bir öğe seçmeniz önerilir. Ayarların bazıları için **Herhangi** öğesini seçerseniz ve diğer ayarlar için **Herhangi** dışında bir öğe seçerseniz, cihaz kimliğini doğrulamak istediğiniz diğer cihazlara bağlı olarak iletişim kuramayabilir.

Öğeler	Ayarlar ve Açıklama	
IKE	Şifreleme	IKE için şifreleme algoritmasını seçin. Öğeler IKE sürümüne bağlı olarak değişir.
	Yetkilendirme	IKE için kimlik doğrulama algoritmasını seçin.
	Anahtar Değişimi	IKE için anahtar değiştirme algoritmasını seçin. Öğeler IKE sürümüne bağlı olarak değişir.
ESP	Şifreleme	ESP için şifreleme algoritmasını seçin. Bu, ESP öğesi Güvenlik İletişim Kuralı için seçildiğinde kullanılabilir.
	Yetkilendirme	ESP için kimlik doğrulama algoritmasını seçin. Bu, ESP öğesi Güvenlik İletişim Kuralı için seçildiğinde kullanılabilir.
AH	Yetkilendirme	AH için şifreleme algoritmasını seçin. Bu, AH öğesi Güvenlik İletişim Kuralı için seçildiğinde kullanılabilir.

Yerel Adres (Yazıcı) ve Uzak Adres (Ana Bilgisayar) öğelerinin Grup İlkesi'deki kombinasyonu

	Yerel Adres (Yazıcı) Ayarlama		
		IPv4	IPv6*2

Uzak Adres (Ana Bilgisayar) Ayarlama	IPv4*1	✓	-	✓
	IPv6*1*2	-	✓	✓
	Boş	✓	✓	✓

*1 : IPsec ögesi **Erişim Denetimi** için seçilirse, bir örnek uzunluğu belirtemezsiniz.

*2 : IPsec ögesi **Erişim Denetimi** için seçilirse, bir bağlantı yerel adresi seçebilirsiniz (fe80:) ancak grup ilkesi devre dışı bırakılacaktır.

*3 : IPv6 bağlantı yerel adresleri dışında.

Grup İlkesinde Hizmet Adı Referansları

Not:

Kullanılmayan hizmetler görüntülenir ancak seçilemez.

Hizmet Adı	Protokol türü	Yerel bağlantı noktası numarası	Uzak bağlantı noktası numarası	Kontrol edilen özellikler
Herhangi	-	-	-	Tüm hizmetler
ENPC	UDP	3289	Herhangi bir bağlantı noktası	Epson Device Admin gibi uygulamalardan yazıcı, bir yazıcı sürücüsü ve tarayıcı sürücüsü arama
SNMP	UDP	161	Herhangi bir bağlantı noktası	Epson Device Admin, Epson yazıcı sürücüsü ve Epson tarayıcı sürücüsü gibi uygulamalardan MIB alma ve yapılandırma
LPR	TCP	515	Herhangi bir bağlantı noktası	LPR verileri iletme
RAW (Port9100)	TCP	9100	Herhangi bir bağlantı noktası	RAW verileri iletme
IPP/IPPS	TCP	631	Herhangi bir bağlantı noktası	IPP/IPPS yazdırma verilerini iletme
WSD	TCP	Herhangi bir bağlantı noktası	5357	WSD kontrol etme
WS-Discovery	UDP	3702	Herhangi bir bağlantı noktası	WSD'den bir yazıcı arama
Network Scan	TCP	1865	Herhangi bir bağlantı noktası	Taranan yazılımdan tarama verilerini iletme
Network Push Scan	TCP	Herhangi bir bağlantı noktası	2968	Tarama yazılımından itmeli tarama iş bilgilerini alma
Network Push Scan Discovery	UDP	2968	Herhangi bir bağlantı noktası	Tarama yazılımından itmeli tarama yürütüldüğünde bir bilgisayarı arama
FTP Verisi (Yerel)	TCP	20	Herhangi bir bağlantı noktası	FTP sunucusu (FTP yazdırma verileri iletme)

Hizmet Adı	Protokol türü	Yerel bağlantı noktası numarası	Uzak bağlantı noktası numarası	Kontrol edilen özellikler
FTP Kontrolü (Yerel)	TCP	21	Herhangi bir bağlantı noktası	FTP sunucusu (FTP yazdırma kontrol etme)
FTP Verisi (Uzak)	TCP	Herhangi bir bağlantı noktası	20	FTP istemcisi (tarama verilerini ve alınan faks verilerini iletme) Ancak, bu yalnızca uzak bağlantı noktası numarası 20 olan bir FTP sunucusunu kontrol edebilir.
FTP Kontrolü (Uzak)	TCP	Herhangi bir bağlantı noktası	21	FTP istemcisi (tarama verilerini ve alınan faks verilerini iletme için kontrol etme)
CIFS (Yerel)	TCP	445	Herhangi bir bağlantı noktası	CIFS sunucusu (Bir ağ klasörü paylaşma)
CIFS (Uzak)	TCP	Herhangi bir bağlantı noktası	445	CIFS istemcisi (tarama verilerini ve alınan faks verilerini bir klasöre iletme)
NetBIOS Name Service (Yerel)	UDP	137	Herhangi bir bağlantı noktası	CIFS sunucusu (Bir ağ klasörü paylaşma)
NetBIOS Datagram Service (Yerel)	UDP	138	Herhangi bir bağlantı noktası	
NetBIOS Session Service (Yerel)	TCP	139	Herhangi bir bağlantı noktası	
NetBIOS Name Service (Uzak)	UDP	Herhangi bir bağlantı noktası	137	CIFS istemcisi (tarama verilerini ve alınan faks verilerini bir klasöre iletme)
NetBIOS Datagram Service (Uzak)	UDP	Herhangi bir bağlantı noktası	138	
NetBIOS Session Service (Uzak)	TCP	Herhangi bir bağlantı noktası	139	
HTTP (Yerel)	TCP	80	Herhangi bir bağlantı noktası	HTTP(S) sunucusu (Web Config ve WSD verilerini iletme)
HTTPS (Yerel)	TCP	443	Herhangi bir bağlantı noktası	
HTTP (Uzak)	TCP	Herhangi bir bağlantı noktası	80	HTTP(S) istemcisi (Epson Connect, belenim güncelleme ve kök sertifika güncelleme arasında iletişim kurma)
HTTPS (Uzak)	TCP	Herhangi bir bağlantı noktası	443	

IPsec/IP Filtreleme Yapılandırma Örnekleri

Yalnızca IPsec paketleri alma

Bu örnek yalnızca varsayılan ilkeyi yapılandırmak içindir.

Varsayılan İlke:

- IPsec/IP Filtreleme: Etkinleştir
- Erişim Denetimi: IPsec
- Doğrulama Yöntemi: Önceden Paylaşılmış Anahtar
- Önceden Paylaşılmış Anahtar: En fazla 127 karakter girin.

Grup İlkesi: Yapılandırmayın.

Yazdırma verilerini ve yazıcı ayarlarını alma

Bu örnek belirtilen hizmetlerden yazdırma verileri ve yazıcı yapılandırması iletişimlerine izin verir.

Varsayılan İlke:

- IPsec/IP Filtreleme: Etkinleştir
- Erişim Denetimi: Erişimi Reddet

Grup İlkesi:

- Bu Grup İlkesini etkinleştir: Kutuyu işaretleyin.
- Erişim Denetimi: Erişime İzin Ver
- Uzak Adres (Ana Bilgisayar): İstemcinin IP adresi
- Bağlantı Noktası Seçme Yöntemi: Hizmet Adı
- Hizmet Adı: ENPC, SNMP, HTTP (Yerel), HTTPS (Yerel) ve RAW (Port9100) öğelerinin kutusunu işaretleyin.

Not:

HTTP (Yerel) ve HTTPS (Yerel) öğelerini almaktan kaçınmak için **Grup İlkesi** içinde onay kutularının işaretlerini kaldırın. Bunu yaptığımızda, yazıcı ayarlarını değiştirmek için yazıcının kontrol panelinden geçici olarak IPsec/IP filtresini devre dışı bırakın.

Yalnızca belirtilen bir IP adresinden erişim alma

Bu örnek yazıcıya erişmek için belirtilen bir IP adresine izin verir.

Varsayılan İlke:

- IPsec/IP Filtreleme: Etkinleştir
- Erişim Denetimi: Erişimi Reddet

Grup İlkesi:

- Bu Grup İlkesini etkinleştir: Kutuyu işaretleyin.
- Erişim Denetimi: Erişime İzin Ver
- Uzak Adres (Ana Bilgisayar): Yöneticinin istemcisinin IP adresi

Not:

İlke yapılandırmasına bakılmaksızın, istemci yazıcıya erişebilecek ve yapılandırabilecektir.

IPsec/IP Filtresi İçin Bir Sertifikayı Yapılandırma

IPsec/IP Filtresi İçin İstemci Sertifikasını yapılandırın. Ayarladığınızda, sertifikayı IPsec/IP Filtresi için bir kimlik doğrulama yöntemi olarak kullanabilirsiniz. Sertifika yetkilisini yapılandırmak istiyorsanız, **CA Sertifikası** ögesine gidin.

1. Web Config'e erişmek için bir tarayıcıya yazıcının IP adresini girin.

Yazıcıyla aynı ağa bağlı bir bilgisayardan yazıcının IP adresini girin.

Yazıcının IP adresini aşağıdaki menüden kontrol edebilirsiniz.

Ayarlar > Genel Ayarlar > Ağ Ayarları > Ağ Durumu > Kablolu LAN/Wi-Fi Durumu

2. Yönetici olarak oturum açmak için yönetici parolasını girin.

3. Aşağıdaki sırayla seçin.

Ağ Güvenliği sekmesi > **IPsec/IP Filtreleme** > **İstemci Sertifikası**

4. **İstemci Sertifikası** içinde sertifikayı alın.

Zaten Sertifika Yetkilisi tarafından yayınlanmış bir sertifika aldıysanız, sertifikayı kopyalayabilir ve IPsec/IP Filtresi içinde kullanabilirsiniz. Kopyalamak için sertifikayı **Kopyalama Kaynağı** içinden seçin ve sonra **Kopyala** ögesine tıklayın.

İlgili Bilgi

- ➔ “Yönetici Parolasının Varsayılan Değeri” sayfa 19
- ➔ “CA İmzalı Sertifika Yapılandırma” sayfa 487
- ➔ “CA Sertifikası Yapılandırma” sayfa 492

Yazıcıyı bir IEEE802.1X Ağına Bağlama

IEEE 802.1X Ağını Yapılandırma

IEEE 802.1X'i yazıcıya ayarladığınızda, bir RADIUS sunucusuna bağlı ağda, kimlik doğrulama işlevine sahip bir LAN anahtarında veya bir erişim noktasında kullanabilirsiniz.

TLS sürüm 1.3 bu işlevi desteklemez.

1. Web Config'e erişmek için bir tarayıcıya yazıcının IP adresini girin.

Yazıcıyla aynı ağa bağlı bir bilgisayardan yazıcının IP adresini girin.

Yazıcının IP adresini aşağıdaki menüden kontrol edebilirsiniz.

Ayarlar > Genel Ayarlar > Ağ Ayarları > Ağ Durumu > Kablolu LAN/Wi-Fi Durumu

2. Yönetici olarak oturum açmak için yönetici parolasını girin.

3. Aşağıdaki sırayla seçin.

Ağ Güvenliği sekmesi > **IEEE802.1X** > **Temel**

4. Her öge için bir değer girin.

Yazıcıyı bir Wi-Fi ağında kullanmak istiyorsanız, **Wi-Fi Kurulumu** ögesine tıklayın ve bir SSID seçin veya girin.

Not:

Ayarları Ethernet ve Wi-Fi arasında paylaşabilirsiniz.

5. **İleri** ögesine tıklayın.

Bir onay mesajı görüntülenir.

6. **Tamam** ögesine tıklayın.

Yazıcı güncellenir.

İlgili Bilgi

➔ “Yönetici Parolasının Varsayılan Değeri” sayfa 19

IEEE 802.1X Ağ Ayarı Öğeleri

Öğeler	Ayarlar ve Açıklama	
IEEE802.1X (Kablolu LAN)	IEEE802.1X (Kablolu LAN) için sayfanın ayarlarını etkinleştirebilir veya devre dışı bırakabilirsiniz (IEEE802.1X > Temel).	
IEEE802.1X (Wi-Fi)	IEEE802.1X (Wi-Fi) bağlantı durumu görüntülenir.	
Bağlantı Yöntemi	Geçerli bir ağın bağlantı yöntemi görüntülenir.	
EAP Türü	Yazıcı ve bir RADIUS sunucusu arasında bir kimlik doğrulama yöntemi seçeneği belirleyin.	
	EAP-TLS	CA imzalı bir sertifika almanız ve içeri aktarmanız gerekir.
	PEAP-TLS	
	EAP-TTLS	Bir parola yapılandırmanız gerekir.
	PEAP/MSCHAPv2	
Kullanıcı Kimliği	Bir RADIUS sunucusunun kimlik doğrulaması için kullanılacak bir kimlik yapılandırın. 1 ila 128 1 bayt ASCII (0x20 ila 0x7E) arası karakter girin.	
Parola	Yazıcının kimliğini doğrulamak için bir parola yapılandırın. 1 ila 128 1 bayt ASCII (0x20 ila 0x7E) arası karakter girin. RADIUS sunucusu olarak bir Windows sunucusu kullanıyorsanız, en fazla 127 karakter girebilirsiniz.	
Şifreyi Onayla	Onay için yapılandığınız parolayı girin.	
Sunucu Kimliği	Belirtilen bir RADIUS sunucusuyla kimlik doğrulaması yapmak için bir sunucu kimliği yapılandırabilirsiniz. Kimlik Doğrulayıcı, bir RADIUS sunucusundan gönderilen bir sunucu sertifikasının subject/subjectAltName alanında bir sunucu kimliğinin bulunup bulunmadığını doğrular. 0 ila 128 1 bayt ASCII (0x20 ila 0x7E) arası karakter girin.	

Öğeler	Ayarlar ve Açıklama	
Sertifika Doğrulama (Kablolu LAN)	IEEE802.1X (Kablolu LAN) kullanarak Sertifika Doğrulama işlemini gerçekleştirmek istiyorsanız, Etkinleştir öğesini seçin. Etkinleştir öğesini seçerseniz, ilgili bilgilere bakın ve CA Sertifikası öğesini içeri aktarın. Sertifika Doğrulama öğesinin IEEE802.1X (Wi-Fi) kısmında her zaman etkin olduğunu unutmayın. CA Sertifikası öğesini içeri aktardığınızdan emin olun.	
Adsız	EAP Türü için PEAP-TLS , EAP-TTLS veya PEAP/MSCHAPv2 seçerseniz, PEAP kimlik doğrulamasının 1. aşaması için kullanıcı kimliği yerine anonim bir ad yapılandırabilirsiniz. 0 ila 128 1 bayt ASCII (0x20 ila 0x7E) arası karakter girin.	
Şifreleme Gücü	Aşağıdakilerden birini seçebilirsiniz.	
	Yüksek	AES256/3DES
	Orta	AES256/3DES/AES128/RC4

İlgili Bilgi

- ➔ “IEEE 802.1X Ağını Yapılandırma” sayfa 507
- ➔ “CA Sertifikası Alma” sayfa 492

IEEE 802.1X İçin Bir Sertifikayı Yapılandırma

IEEE802.1X için İstemci Sertifikasını yapılandırın. Ayarladığınızda, **EAP-TLS** ve **PEAP-TLS** öğelerini IEEE 802.1X'in bir kimlik doğrulama yöntemi olarak kullanabilirsiniz. Sertifika yetkilisi sertifikasını yapılandırmak istiyorsanız, **CA Sertifikası** öğesine gidin.

- Web Config'e erişmek için bir tarayıcıya yazıcının IP adresini girin.
Yazıcıyla aynı ağa bağlı bir bilgisayardan yazıcının IP adresini girin.
Yazıcının IP adresini aşağıdaki menüden kontrol edebilirsiniz.
Ayarlar > Genel Ayarlar > Ağ Ayarları > Ağ Durumu > Kablolu LAN/Wi-Fi Durumu
- Yönetici olarak oturum açmak için yönetici parolasını girin.
- Aşağıdaki sırayla seçin.
Ağ Güvenliği sekmesi > **IEEE802.1X** > **İstemci Sertifikası**
- İstemci Sertifikası** içinde bir sertifika girin.
Zaten Sertifika Yetkilisi tarafından yayınlanmış bir sertifika aldıysanız, sertifikayı kopyalayabilir ve IEEE802.1X içinde kullanabilirsiniz. Kopyalamak için sertifikayı **Kopyalama Kaynağı** içinden seçin ve sonra **Kopyala** öğesine tıklayın.

İlgili Bilgi

- ➔ “Yönetici Parolasının Varsayılan Değeri” sayfa 19
- ➔ “CA İmzalı Sertifika Yapılandırma” sayfa 487
- ➔ “CA Sertifikası Yapılandırma” sayfa 492

IEEE 802.1X Ağ Durumunu Kontrol Etme

Bir ağ durumu sayfası yazdırarak IEEE 802.1X durumunu kontrol edebilirsiniz.

Durum Kimliği	IEEE 802.1X Durumu
Disable	IEEE 802.1X özelliği devre dışıdır.
EAP Success	IEEE 802.1X kimlik doğrulama başarılı oldu ve ağ bağlantısı kullanılabilir.
Authenticating	IEEE 802.1X kimlik doğrulaması tamamlanmadı.
Config Error	Kullanıcı kimliği ayarlanmadığından kimlik doğrulama başarısız oldu.
Client Certificate Error	İstemci sertifikası güncel olmadığından kimlik doğrulama başarısız oldu.
Timeout Error	RADIUS sunucusundan ve/veya kimlik doğrulayıcıdan yanıt olmadığından kimlik doğrulama başarısız oldu.
User ID Error	Yazıcının kullanıcı kimliği ve/veya sertifika protokolü yanlış olduğundan kimlik doğrulama başarısız oldu.
Server ID Error	Sunucu sertifikasının sunucu kimliği ve sunucunun kimliği eşleşmediğinden kimlik doğrulama başarısız oldu.
Server Certificate Error	Sunucu sertifikasında aşağıdaki hatalar olduğundan kimlik doğrulama başarısız oldu. <input type="checkbox"/> Sunucu sertifikası güncel değil. <input type="checkbox"/> Sunucu sertifikasının zinciri yanlış.
CA Certificate Error	CA sertifikasında aşağıdaki hatalar olduğundan kimlik doğrulama başarısız oldu. <input type="checkbox"/> Belirtilen CA sertifikası yanlış. <input type="checkbox"/> Doğru CA sertifikası alınmadı. <input type="checkbox"/> CA sertifikası güncel değil.
EAP Failure	Yazıcı ayarlarında aşağıdaki hatalar olduğundan kimlik doğrulama başarısız oldu. <input type="checkbox"/> EAP Türü ögesi EAP-TLS veya PEAP-TLS ise istemci sertifikası yanlıştır veya bazı sorunlar vardır. <input type="checkbox"/> EAP Türü ögesi EAP-TTLS veya PEAP/MSCHAPv2 ise kullanıcı kimliği veya parola doğru değildir.

İlgili Bilgi

➔ [“Kablolu LAN/Wi-Fi Durumu:” sayfa 406](#)

Ağ Güvenliği Sorunları

Güvenlik Ayarlarını Geri Yükleme

IPsec/IP Filtreleme veya IEEE802.1X gibi yüksek güvenli bir ortam kurarken, yanlış ayarlar veya aygıt veya sunucuyla sorun nedeniyle aygıtlarla iletişim kuramayabilirsiniz. Bu durumda, aygıt ayarlarını yeniden yapmak için veya gecikmeli kullanıma izin vermek için güvenlik ayarlarını geri yükleyin.

Kontrol Panelini Kullanarak Güvenlik İşlevini Devre Dışı Bırakma

Yazıcının kontrol panelini kullanarak IPsec/IP Filtresi veya IEEE 802.1X ögesini devre dışı bırakabilirsiniz.

1. **Ayarlar > Genel Ayarlar > Ağ Ayarları** ögesini seçin.
2. **Gelişmiş** ögesini seçin.
3. Devre dışı bırakmak istediğiniz aşağıdaki öğelerden seçim yapın.
 - IPsec/IP Filtreleme devre dışı bırak**
 - IEEE802.1X devre dışı bırak**
4. Onay ekranında **Ayarı Başlat** ögesini seçin.

Ağ Güvenlik Özellikleri Kullanımı Sorunları

Önceden Paylaşılmış Bir Anahtar Unutuldu

Önceden paylaşılan bir anahtarı yeniden yapılandırın.

Anahtarı değiştirmek için Web Config ögesine erişin ve **Ağ Güvenliği** sekmesi > **IPsec/IP Filtreleme > Temel > Varsayılan İlke** veya **Grup İlkesi** ögesini seçin.

Önceden paylaşılan anahtarı değiştirirken bilgisayarlar için önceden paylaşılan anahtarı yapılandırın.

İlgili Bilgi

- ➔ [“Yönetici Parolasının Varsayılan Değeri” sayfa 19](#)
- ➔ [“IPsec/IP Filtrelemeyi Kullanan Şifrelenmiş İletişim” sayfa 495](#)

IPsec İletişimi ile İletişim Kurulamıyor

Yazıcının veya bilgisayarın desteklemediği algoritmayı belirtin.

Yazıcı aşağıdaki algoritmaları destekler. Bilgisayarın ayarlarını kontrol edin.

Güvenlik Yöntemleri	Algoritmalar
IKE şifreleme algoritması	AES-CBC-128, AES-CBC-192, AES-CBC-256, AES-GCM-128*, AES-GCM-192*, AES-GCM-256*, 3DES
IKE kimlik doğrulama algoritması	SHA-1, SHA-256, SHA-384, SHA-512, MD5
IKE anahtar değiştirme algoritması	DH Group1, DH Group2, DH Group5, DH Group14, DH Group15, DH Group16, DH Group17, DH Group18, DH Group19, DH Group20, DH Group21, DH Group22, DH Group23, DH Group24, DH Group25, DH Group26, DH Group27*, DH Group28*, DH Group29*, DH Group30*
ESP şifreleme algoritması	AES-CBC-128, AES-CBC-192, AES-CBC-256, AES-GCM-128, AES-GCM-192, AES-GCM-256, 3DES
ESP kimlik doğrulama algoritması	SHA-1, SHA-256, SHA-384, SHA-512, MD5

Güvenlik Yöntemleri	Algoritmalar
AH kimlik doğrulama algoritması	SHA-1, SHA-256, SHA-384, SHA-512, MD5

* Yalnızca IKEv2 için kullanılabilir

İlgili Bilgi

➔ [“IPsec/IP Filtrelemeyi Kullanan Şifrelenmiş İletişim” sayfa 495](#)

Aniden İletişim Kurulamıyor

Yazıcının IP adresi değiştirilmiş veya kullanılmıyor.

Grup İlkesi üzerinde yerel adrese kayıtlı IP adresi değiştirildiğinde veya kullanılmadığında, IPsec iletişimi gerçekleştirilemez. Yazıcının kontrol panelini kullanarak IPsec'i devre dışı bırakın.

DHCP güncel değilse, yeniden başlatılıyorsa veya IPv6 adresi güncel değilse veya alınmamışsa, yazıcının Web Config (**Ağ Güvenliği** sekmesi > **IPsec/IP Filtreleme** > **Temel** > **Grup İlkesi** > **Yerel Adres (Yazıcı)**) için kayıtlı IP adresi bulunamayabilir.

Statik IP adresi kullanın.

Bilgisayarın IP adresi değiştirilmiş veya kullanılmıyor.

Grup İlkesi üzerinde uzak adrese kayıtlı IP adresi değiştirildiğinde veya kullanılmadığında, IPsec iletişimi gerçekleştirilemez.

Yazıcının kontrol panelini kullanarak IPsec'i devre dışı bırakın.

DHCP güncel değilse, yeniden başlatılıyorsa veya IPv6 adresi güncel değilse veya alınmamışsa, yazıcının Web Config (**Ağ Güvenliği** sekmesi > **IPsec/IP Filtreleme** > **Temel** > **Grup İlkesi** > **Uzak Adres (Ana Bilgisayar)**) için kayıtlı IP adresi bulunamayabilir.

Statik IP adresi kullanın.

İlgili Bilgi

➔ [“Yönetici Parolasının Varsayılan Değeri” sayfa 19](#)

➔ [“IPsec/IP Filtrelemeyi Kullanan Şifrelenmiş İletişim” sayfa 495](#)

Güvenli IPP Yazdırma Bağlantı Noktası Oluşturulamıyor

Doğru sertifika SSL/TLS iletişimi için sunucu sertifikası olarak belirtilememiş.

Belirlenen sertifika doğru değilse, bağlantı noktası oluşturma işlemi başarısız olabilir. Doğru sertifikayı kullandığınızdan emin olun.

CA sertifikası yazıcıya erişen bilgisayara alınmamış.

Bir CA sertifikası bilgisayara içe aktarılmadıysa, bağlantı noktası oluşturma işlemi başarısız olabilir. CA sertifikasının içe aktarıldığından emin olun.

İlgili Bilgi

➔ [“Yazıcı İçin Bir Sunucu Sertifikası Yapılandırma” sayfa 494](#)

IPsec/IP Filtreleme Yapılandırıldıktan Sonra Bağlanamıyor

IPsec/IP Filtreleme ayarları yanlış.

Yazıcının kontrol panelinden IPsec/IP filtrelemeyi devre dışı bırakın. Yazıcı ve bilgisayarı bağlayıp, IPsec/IP Filtreleme ayarlarını tekrar yapın.

İlgili Bilgi

➔ [“IPsec/IP Filtrelemeyi Kullanan Şifrelenmiş İletişim” sayfa 495](#)

IEEE802.1X Yapılandırıldıktan Sonra Yazıcıya Erişilemiyor

IEEE802.1X ayarları yanlış.

IEEE802.1X ve Wi-Fi'yi yazıcının kontrol panelinden devre dışı bırakın. Yazıcıyı ve bilgisayarı bağlayın ve ardından IEEE802.1X'i yeniden yapılandırın.

İlgili Bilgi

➔ [“IEEE 802.1X Ağını Yapılandırma” sayfa 507](#)

Dijital Sertifika Kullanımı Sorunları

CA İmzalı Sertifika Alınamıyor

CSR'deki CA İmzalı Sertifika ve bilgisi eşleşmiyor.

CA İmzalı Sertifika ve CSR aynı bilgilere sahip değilse CSR alınamaz. Aşağıdakileri kontrol yapın:

Sertifikayı, aynı bilgilere sahip olmayan bir cihaza mı içe aktarmaya çalışıyorsunuz?

CSR bilgilerinizi kontrol edin ve ardından sertifikayı aynı bilgilere sahip olan bir cihaza içe aktarın.

CSR'ı bir sertifika yetkilisine gönderdikten sonra yazıcıya kayıtlı CSR'ın üzerine mi yazdınız?

CSR ile CA imzalı sertifikayı tekrar alın.

CA İmzalı Sertifika 5 KB'den fazla.

5 KB'den fazla bir CA İmzalı Sertifika ögesini alamazsınız.

Sertifikayı alma parolası yanlış.

Doğru parolayı girin. Şifreyi unuttuysanız sertifikayı içe aktaramazsınız. CA İmzalı Sertifika ögesini yeniden alın.

İlgili Bilgi

➔ [“CA İmzalı Bir Sertifikayı Alma” sayfa 489](#)

Kendinden İmzalı bir Sertifika Güncellenmiyor

Ortak Ad girilmedi.

Ortak Ad girilmelidir.

Desteklenmeyen karakterler Ortak Ad içine girildi.

ASCII (0x20–0x7E) kısmına IPv4, IPv6, ana makine ya da FQDN formatında 1 ila 128 karakter girin.

Ortak ad içinde bir virgül veya boşluk var.

Ortak Ad virgül içeriyorsa, o noktada ayrılır. Virgülün önünde ya da ardında sadece bir boşluk girilmişse hata oluşur.

İlgili Bilgi

➔ [“Kendinden İmzalı Sertifikayı Güncelleme” sayfa 491](#)

CSR Oluşturulamıyor

Ortak Ad girilmedi.

Ortak Ad girilmelidir.

Desteklenmeyen karakterler Ortak Ad, Kuruluş, Kuruluş Birimi, Bölge ve Eyalet/İl öğelerine girildi.

ASCII (0x20–0x7E) kısmına IPv4, IPv6, ana makine ya da FQDN formatında karakterler girin.

Ortak Ad virgül ya da boşluk içeriyor.

Ortak Ad virgül içeriyorsa, o noktada ayrılır. Virgülün önünde ya da ardında sadece bir boşluk girilmişse hata oluşur.

İlgili Bilgi

➔ [“CA İmzalı Bir Sertifikayı Edinme” sayfa 487](#)

Görüntülenen bir Dijital Sertifikaya İlişkin Uyarı

Mesajlar	Neden/Çözüm
Bir Sunucu Sertifikası girin.	Neden: İçe aktarmak için bir dosya seçmediniz. Çözüm: Bir dosya seçin ve İçe Aktar öğesine tıklayın.
CA Sertifikası 1 girilmedi.	Neden: CA sertifikası 1 girilmedi ve sadece CA sertifikası 2 girildi. Çözüm: Önce CA sertifikası 1'i içe aktarın.

Mesajlar	Neden/Çözüm
Aşağıdaki değer geçersiz.	<p>Neden: Dosya yolu ve/veya şifrede desteklenmeyen karakterler mevcut.</p> <p>Çözüm: Öge için girilen karakterlerin doğru olduğundan emin olun.</p>
Geçersiz tarih ve saat.	<p>Neden: Yazıcının tarih ve saat ayarları yapılmamış.</p> <p>Çözüm: Web Config, EpsonNet Config veya yazıcının kontrol panelini kullanarak tarih ve saati ayarlayın.</p>
Geçersiz şifre.	<p>Neden: CA sertifikası için ayarlanan şifre ile girilen şifre eşleşmiyor.</p> <p>Çözüm: Doğru şifreyi girin.</p>
Geçersiz dosya.	<p>Neden: X509 formatındaki sertifika dosyasını içe aktarmıyorsunuz.</p> <p>Çözüm: Güvenilir sertifika yetkilisi tarafından gönderilen doğru sertifikayı seçtiğinizden emin olun.</p>
	<p>Neden: İçe aktardığınız dosya çok büyük. Maksimum dosya boyutu 5 KB.</p> <p>Çözüm: Doğru dosyayı seçerseniz, sertifika bozulabilir ya da sahte bir tane oluşabilir.</p>
	<p>Neden: Sertifikadaki zincir geçersiz.</p> <p>Çözüm: Sertifika hakkında daha fazla bilgi için sertifika yetkilisinin web sitesini ziyaret edin.</p>
Üçten fazla CA sertifikası içeren Sunucu Sertifikaları kullanılamaz.	<p>Neden: PKCS#12 formatındaki sertifika dosyası 3'ten daha fazla CA sertifikası içeriyor.</p> <p>Çözüm: Her bir sertifikayı PKCS#12 formatından PEM formatına dönüştürerek içe aktarın ya da en fazla 2 CA sertifikası içeren PKCS#12 formatındaki sertifika dosyasını içe aktarın.</p>
Sertifikanın süresi dolmuş. Sertifikanın geçerli olup olmadığını veya yazıcınızdaki tarih ve saat ayarını kontrol edin.	<p>Neden: Sertifika süre aşımına uğradı.</p> <p>Çözüm:</p> <ul style="list-style-type: none"> <input type="checkbox"/> Sertifika süresi dolduysa yeni bir sertifika alın ya da içe aktarın. <input type="checkbox"/> Sertifika süre aşımına uğramadıysa, yazıcının tarih ve saat ayarının doğru ayarlandığından emin olun.

Mesajlar	Neden/Çözüm
Özel anahtar gereklidir.	Neden: Sertifika ile eşleşen özel anahtar yok. Çözüm: <input type="checkbox"/> Sertifika PEM/DER formatındaysa ve bilgisayar kullanılarak bir CSR'dan alındıysa, özel anahtar dosyasını belirleyin. <input type="checkbox"/> Sertifika PKCS#12 formatındaysa ve bilgisayar kullanılarak bir CSR'dan alındıysa, özel anahtar içeren bir dosya oluşturun.
	Neden: Web Config'i kullanılarak bir CSR'dan alınan PEM/DER sertifikasını yeniden içe aktardınız. Çözüm: Sertifika PEM/DER formatındaysa ve Web Config kullanılarak bir CSR'dan alındıysa, sadece bir kez içe aktarabilirsiniz.
Kurulum başarısız oldu.	Neden: Yazıcı ve bilgisayar arasındaki iletişim başarısız olduğu için yapılandırma bitirilemiyor ya da bazı hatalar sebebiyle dosya okunamıyor. Çözüm: Belirlenen dosya ve iletişim seçildikten sonra, dosyayı tekrar içe aktarın.

İlgili Bilgi

➔ [“Dijital Sertifikasyon Hakkında” sayfa 487](#)

Yanlışlıkla CA İmzalı bir Sertifikanın Silinmesi

CA imzalı sertifika için hiç yedek dosya yok.

Yedek dosyanız varsa, sertifikayı tekrar içe aktarın.

Web Config tarafından hazırlanmış bir CSR kullanıyorsanız, silinmiş bir sertifikayı tekrar içe aktaramazsınız. Bir CSR oluşturun ve yeni bir sertifika alın.

İlgili Bilgi

➔ [“CA İmzalı Bir Sertifikayı Alma” sayfa 489](#)

➔ [“CA İmzalı Bir Sertifikayı Silme” sayfa 491](#)

Epson Open Platform Kullanma

Epson Open Platform'a Genel Bakış

Epson Open Platform, kimlik doğrulama sisteminin sunucusunun sağladığı işlevle Epson yazıcılarını kullanmak için bir platformdur.

Sunucuyla birlikte çalışan her aygıtın ve kullanıcının günlüklerini alabilirsiniz ve her kullanıcı ve grup için kullanılabilen işlevlerdeki ve aygıttaki kısıtlamaları yapılandırabilirsiniz. Epson Print Admin (Epson Kimlik Doğrulama Sistemi) ile veya üçüncü taraf bir kimlik doğrulama sistemi ile kullanılabilir.

Bir kimlik doğrulama aygıtını bağlarsanız, kimlik kartını kullanarak kullanıcı kimlik doğrulaması işlemini gerçekleştirebilirsiniz.

İlgili Bilgi

➔ [“Epson Kimlik Doğrulama Sistemi \(Epson Print Admin\)” sayfa 394](#)

Epson Open Platform'unu Yapılandırma

Kimlik doğrulama sisteminden aygıtı kullanabilmeniz için Epson Open Platform'u etkinleştirin.

1. Web Config'e erişmek için bir tarayıcıya yazıcının IP adresini girin.
Yazıcıyla aynı ağa bağlı bir bilgisayardan yazıcının IP adresini girin.
Yazıcının IP adresini aşağıdaki menüden kontrol edebilirsiniz.
Ayarlar > Genel Ayarlar > Ağ Ayarları > Ağ Durumu > Kablolu LAN/Wi-Fi Durumu
2. Yönetici olarak oturum açmak için yönetici parolasını girin.
3. Aşağıdaki sırayla seçin.
Epson Open Platform sekmesi > **Ürün Anahtarı veya Lisans Anahtarı**
4. Her öğe için bir değer girin.
 - Seri Numarası
Aygıtın seri numarası görüntülenir.
 - Epson Open Platform Sürümü
Epson Open Platform sürümünü seçin. İlgili sürüm kimlik doğrulama sistemine bağlı olarak değişir.
 - Ürün Anahtarı veya Lisans Anahtarı
Özel Web sitesinden alınan ürün anahtarını girin. Ürün anahtarının nasıl alınacağı gibi ayrıntılar için Epson Open Platform kılavuzuna bakın.
5. **İleri** ögesine tıklayın.
Bir onay mesajı görüntülenir.
6. **Tamam** ögesine tıklayın.
Yazıcı güncellenir.

İlgili Bilgi

➔ [“Yönetici Parolasının Varsayılan Değeri” sayfa 19](#)

Epson Open Platform'un Doğrulaması

Aşağıdaki yöntemlerden birini kullanarak Epson Open Platform geçerliliğini kontrol edebilirsiniz.

Web Config

Epson Open Platform sekmesi > **Ürün Anahtarı veya Lisans Anahtarı** > **Ürün Anahtarı veya Lisans Anahtarı** alanına bir ürün anahtarı girilmiştir ve menü ağacının solunda **Epson Open Platform** sekmesi > **Kimlik Doğrulama Sistemi** görüntülenir.

Yazıcının kontrol paneli

Ana ekran > **Ayarlar** > **Epson Open Platform Bilgileri** alanında bir ürün anahtarı görüntülenir.

Epson Remote Services Bilgileri

Epson Remote Services, internet üzerinden periyodik olarak yazıcı bilgilerini toplayan bir hizmettir. Bu, sarf malzemeleri ve yedek parçaların değiştirilmesi veya doldurulması gereken zamanı öngörmek ve hata veya sorunları hızlı bir şekilde çözmek için kullanılabilir.

Epson Remote Services hakkında daha fazla bilgi için satış temsilcinizle irtibata geçin.

Nereden Yardım Alınır

Teknik Destek Web Sitesi.	520
Epson Desteęe Başvurma.	520

Teknik Destek Web Sitesi

Daha fazla yardıma ihtiyaç duyarsanız, aşağıda gösterilen Epson destek web sitesini ziyaret edin. Ülkenizi veya bölgenizi seçin ve yerel Epson web sitesinin destek bölümüne girin. Siteden en güncel sürücüler, SSS, kılavuzlar ve diğer yüklemeler de indirilebilir.

<http://support.epson.net/>

<http://www.epson.eu/support> (Avrupa)

Epson ürününüz doğru çalışmıyorsa ve sorunu çözemiyorsanız, yardım için Epson destek hizmetlerine başvurun.

Epson Desteğe Başvurma

Epson ile İletişime Geçmeden Önce

Epson ürününüz doğru çalışmıyorsa ve ürün kılavuzlarında bulunan sorun giderme bilgilerini kullanarak sorunu çözemiyorsanız, yardım için Epson destek hizmetleri ile iletişime geçin.

Aşağıdaki Epson destek listesi, satış ülkesine dayalıdır. Bazı ürünler mevcut durumda bulunduğunuz konumda satılmıyor olabilir, dolayısıyla ürünü satın aldığınız alandaki Epson destek birimiyle irtibat kurduğunuzdan emin olun.

Bölgenizdeki Epson desteği aşağıdaki listede bulunmuyorsa, ürünü satın aldığınız bayi ile irtibat kurun.

Aşağıdaki bilgileri vermeniz durumunda Epson desteği size çok daha hızlı yardımcı olacaktır:

- Ürün seri numarası
(Etiket ekinin pozisyonu ürüne göre değişiklik gösterir: arka tarafta, kapağın açık tarafında veya alt tarafta olabilir.)
- Ürün modeli
- Ürün yazılımı sürümü
(**Hakkında, Sürüm Bilgisi** ögesine veya ürün yazılımında benzer bir düğmeye tıklayın.)
- Bilgisayarınızın markası ve modeli
- Bilgisayar işletim sistemi adı ve sürümü
- Ürün ile normal olarak kullandığınız yazılım uygulamalarının adları ve sürümleri

Not:

Ürüne bağlı olarak, faks ve/veya ağ ayarları için çevirme listesi verileri, ürünün belleğinde depolanabilir. Ürünün bozulması veya tamir edilmesi sırasında veriler ve/veya ayarlar kaybolabilir. Epson, garanti süresi içinde bile herhangi bir veri kaybından, verilerin ve/veya ayarların yedeklenmesinden veya geri yüklenmesinden sorumlu tutulamaz. Verilerinizi kendinizin yedeklemenizi veya not almanızı öneririz.

Avrupa'daki Kullanıcılar için Yardım

Epson desteğiyle irtibat bilgileri için Tüm Avrupa Garanti Belgesine bakınız.

Tayvan'daki Kullanıcılar İçin Yardım

Bilgi, destek ve hizmetler için:

World Wide Web

<http://www.epson.com.tw>

Ürün özellikleri hakkında bilgi, indirilebilir sürücüler ve ürünlerle ilgili sorular mevcuttur.

Epson Yardım Masası

Telefon: +886-2-2165-3138

Yardım Masası ekibimiz size, aşağıdaki konular için telefonda yardımcı olabilir:

- Satış ile ilgili sorular ve ürün bilgileri
- Ürün kullanımıyla ilgili sorular ya da sorunlar
- Onarım hizmeti ve garanti ile ilgili sorular

Onarım servis merkezi:

<http://www.tekcare.com.tw/branchMap.page>

TekCare şirketi, Epson Taiwan Technology & Trading Ltd. için yetkili servis merkezidir.

Avustralya'daki Kullanıcılar için Yardım

Epson Avustralya, size yüksek seviyede müşteri hizmeti sunmak için çalışmaktadır. Ürün kılavuzlarına ek olarak, bilgi almanız için aşağıdaki kaynakları sunuyoruz:

İnternet URL'si

<http://www.epson.com.au>

Epson Avustralya World Wide Web sayfalarına erişim. Ara sıra gezinme için modemi buraya getirmeye değer! Site, sürücüler için bir indirme bölümü, Epson iletişim noktaları, yeni ürün bilgileri ve teknik destek (e-posta) sağlamaktadır.

Epson Yardım Masası

Telefon: 1300-361-054

Epson Yardım Masası, müşterilerimizin bilgiye ulaşmasını sağlamak için sunulan son bir önlemdir. Yardım Masasındaki operatörler, Epson ürününüzü kurma, yapılandırma ve çalıştırma konusunda yardımcı olabilir. Satış Öncesi Yardım Masası personeli yeni Epson ürünleri hakkındaki belgeleri sunabilir ve en yakın bayi ya da servis acentesinin yeri hakkında bilgi verebilir. Çok çeşitli soruların cevapları burada verilmektedir.

Aradığınız zaman, ilgili tüm bilgilerin yanınızda olması gerekir. Ne kadar çok bilgi hazırlarsanız, sorununuzu o kadar hızlı çözebiliriz. Bu bilgiler, Epson ürün kılavuzlarını, bilgisayar türünü, işletim sistemini, uygulama programlarını ve gerekli olduğunı düşündüğünüz bilgileri içermektedir.

Ürünün Taşınması

Epson, ürün ambalajının ileride nakliye sırasında kullanılmak üzere saklanması önerir.

Yeni Zelanda'daki Kullanıcılar İçin Yardım

Epson Yeni Zelanda, size yüksek seviyede müşteri hizmeti sunmak için çalışmaktadır. Ürün belgelerine ek olarak, bilgi almak için aşağıdaki kaynakları sunuyoruz:

İnternet URL'si

<http://www.epson.co.nz>

Epson Yeni Zelanda World Wide Web sayfalarına erişim. Ara sıra gezinme için modemi buraya getirmeye değer! Site, sürücüler için bir indirme bölümü, Epson iletişim noktaları, yeni ürün bilgileri ve teknik destek (e-posta) sağlamaktadır.

Epson Yardım Masası

Telefon: 0800 237 766

Epson Yardım Masası, müşterilerimizin bilgiye ulaşmasını sağlamak için sunulan son bir önlemdir. Yardım Masasındaki operatörler, Epson ürününüzü kurma, yapılandırma ve çalıştırma konusunda yardımcı olabilir. Satış Öncesi Yardım Masası personeli yeni Epson ürünleri hakkındaki belgeleri sunabilir ve en yakın bayi ya da servis acentesinin yeri hakkında bilgi verebilir. Çok çeşitli soruların cevapları burada verilmektedir.

Aradığınız zaman, ilgili tüm bilgilerin yanınızda olması gerekmektedir. Ne kadar çok bilgi hazırlarsanız, sorununuzu o kadar hızlı çözebiliriz. Bu bilgiler, Epson ürün belgelerini, bilgisayar türünü, işletim sistemini, uygulama programlarını ve gerekli olduğunu düşündüğünüz bilgileri içermektedir.

Ürünün Nakliyesi

Epson, ürün ambalajının ileride nakliye sırasında kullanılmak üzere saklanmasını önerir.

Singapur'daki Kullanıcılar için Yardım

Epson Singapur'un sunduğu bilgi kaynakları, destek ve hizmetleri aşağıda verilmektedir:

World Wide Web

<http://www.epson.com.sg>

Ürün özellikleriyle ilgili bilgiler, indirilebilen sürücüler, Sık Sorulan Sorular (SSS), Satış ile İlgili Sorular ve e-posta ile Teknik Destek mevcuttur.

Epson Yardım Masası

Ücretsiz Telefon: 800-120-5564

Yardım Masası ekibimiz size, aşağıdaki konular için telefonda yardımcı olabilir:

- Satış ile ilgili sorular ve ürün bilgileri
- Ürün kullanım soruları ve sorun giderme
- Onarım hizmeti ve garanti ile ilgili sorular

Tayland'daki Kullanıcılar için Yardım

Bilgi, destek ve hizmetler için:

World Wide Web

<http://www.epson.co.th>

Ürün özellikleriyle ilgili bilgiler, indirilebilen sürücüler, Sık Sorulan Sorular (SSS), e-posta mevcuttur.

Epson Çağrı Merkezi

Telefon: 66-2460-9699

E-posta: support@eth.epson.co.th

Çağrı Merkezi ekibimiz size, aşağıdaki konular için telefonda yardımcı olabilir:

- Satış ile ilgili sorular ve ürün bilgileri
- Ürün kullanımıyla ilgili sorular ya da sorunlar
- Onarım hizmeti ve garanti ile ilgili sorular

Vietnam'daki Kullanıcılar için Yardım

Bilgi, destek ve hizmetler için:

Epson Servis Merkezi

27 Yen Lang, Trung Liet Ward, Dong Da District, Ha Noi City. Tel: +84 24 7300 0911

38 Le Dinh Ly, Thac Gian Ward, Thanh Khe District, Da Nang. Tel: +84 23 6356 2666

194/3 Nguyen Trong Tuyen, Ward 8, Phu Nhuan Dist., HCMC. Tel: +84 28 7300 0911

31 Phan Boi Chau, Ward 14, Binh Thanh District, HCMC. Tel: +84 28 35100818

Endonezya'daki Kullanıcılar için Yardım

Bilgi, destek ve hizmetler için:

World Wide Web

<http://www.epson.co.id>

- Ürün özellikleri hakkında bilgi, indirme sürücüleri
- Sık Sorulan Sorular (SSS), Satış ile İlgili Sorular, e-posta ile soru sorma

Epson Yardım Hattı

Telefon: 1500-766 (Indonesia Only)

E-posta: customer.care@ein.epson.co.id

Yardım Hattı ekibimiz size, aşağıdaki konular için telefonda veya e-posta ile yardımcı olabilir:

- Satış ile ilgili sorular ve ürün bilgileri
- Teknik destek

Hong Kong'daki Kullanıcılar için Yardım

Teknik destek almak ve diğer satış sonrası hizmetler için, kullanıcılar Epson Hong Kong Limited'le irtibat kurabilir.

İnternet Ana Sayfası

<http://www.epson.com.hk>

Epson Hong Kong, kullanıcılara aşağıdaki konularda bilgi vermek için internette Çince ve İngilizce dillerinde yerel bir ana sayfa hazırlamıştır:

- Ürün bilgileri
- Sık Sorulan Sorulara (SSS) cevaplar
- Epson ürün sürücülerinin en son sürümleri

Teknik Destek Yardım Hattı

Ayrıca, aşağıdaki telefon ve faks numaralarından teknik personelimize irtibat kurabilirsiniz:

Telefon: 852-2827-8911

Faks: 852-2827-4383

Malezya'daki Kullanıcılar için Yardım

Bilgi, destek ve hizmetler için:

World Wide Web

<http://www.epson.com.my>

- Ürün özellikleri hakkında bilgi, indirme sürücülerini
- Sık Sorulan Sorular (SSS), Satış ile İlgili Sorular, e-posta ile soru sorma

Epson Çağrı Merkezi

Telefon: 1800-81-7349 (Ücretsiz Telefon)

E-posta: websupport@emsb.epson.com.my

- Satış ile ilgili sorular ve ürün bilgileri
- Ürün kullanımıyla ilgili sorular ya da sorunlar
- Onarım hizmetleri ve garantiyle ilgili sorular

Epson Malaysia Sdn Bhd (Merkez Ofis)

Telefon: 603-56288288

Faks: 603-5628 8388/603-5621 2088

Hindistan'daki Kullanıcılar için Yardım

Bilgi, destek ve hizmetler için:

World Wide Web

<http://www.epson.co.in>

Ürün özellikleri hakkında bilgi, indirilebilir sürücüler ve ürünlerle ilgili sorular mevcuttur.

Ücretsiz Yardım Hattı

Servis, Ürün bilgileri veya sarf malzemeleri siparişi için -
18004250011 / 186030001600 / 1800123001600 (9:00 – 18:00)

E-posta

calllog@epson-india.in

WhatsApp

+91 96400 00333

Filipinler'deki Kullanıcılar için Yardım

Kullanıcılar, teknik destek ve satış sonrası diğer hizmetler için aşağıdaki telefon, faks numaralarından ve e-posta adresinden Epson Philippines Corporation'a ulaşabilir:

World Wide Web

<http://www.epson.com.ph>

Ürün özellikleriyle ilgili bilgiler, indirme sürücüler, Sık Sorulan Sorular (SSS) ve E-posta ile Soru Sorma mevcuttur.

Epson Filipinler Müşteri Hizmetleri

Ücretsiz Telefon: (PLDT) 1-800-1069-37766

Ücretsiz Telefon: (Dijital) 1-800-3-0037766

Metro Manila: +632-8441-9030

Web Sitesi: <https://www.epson.com.ph/contact>

E-posta: customercare@epc.epson.com.ph

Pazartesi - Cumartesi günleri saat 9:00 - 18:00 arasında erişilebilir (Resmi tatiller hariç)

Müşteri Hizmetleri ekibimiz size, aşağıdaki konular için telefonda yardımcı olabilir:

- Satış ile ilgili sorular ve ürün bilgileri
- Ürün kullanımıyla ilgili sorular ya da sorunlar
- Onarım hizmeti ve garanti ile ilgili sorular

Epson Philippines Corporation

Ana Hat: +632-8706-2609

Faks: +632-8706-2663 / +632-8706-2665