

EPSON

ET-5185 Series L6499 Series

מדריך למשתמש



הדפסה

העתקה

סריקה

שליחת פקס

תחזוקת המדפסת

פתרון בעיות

תוכן עניינים

24.....	תצורת מסך הבית.
25.....	מדריך לסמל הרשת.
26.....	תצורת מסך תפריט.
27.....	הזנת תווים.
27.....	צפיה באנימציות.

טעינת נייר

30.....	אמצעי זהירות לטיפול בנייר.
31.....	אזהרות עבור נייר צילום.
31.....	הגדרות גודל נייר וסוג נייר.
31.....	רשימת סוג הנייר.
32.....	טעינת נייר.
33.....	אזהרות בעת טעינת נייר מכתבים.
33.....	טעינת ניירות שונים.
33.....	טעינת מעטפות.
34.....	טעינת נייר מחורר.
34.....	פליטת נייר.

הנחת המסמכים המקוריים

37.....	הנחת המסמכים המקוריים.
38.....	מסמכי מקור שאין עבורם תמיכה ב-ADF.

הדפסה

40.....	הדפסת מסמכים.
40.....	הדפסה ממחשב — Windows
	הדפסת מסמך תוך שימוש במנהל התקן
	(מדפסת PostScript (Windows57.....
58.....	הדפסה ממחשב — Mac OS
	הדפסה מתוך מנהל התקן מדפסת
64.....	PostScript בתוך Mac OS
65.....	הדפסת מסמכים מהתקנים חכמים (iOS).
65.....	הדפסת מסמכים מהתקנים חכמים
66.....	(Android).
68.....	הדפסה על מעטפות.
	הדפסה על מעטפות ממחשב (Windows)
68.....	הדפסה על מעטפות ממחשב (Mac OS).
69.....	הדפסת דפי אינטרנט.
69.....	הדפסת דפי אינטרנט ממחשב.
69.....	הדפסת דפי אינטרנט מהתקנים חכמים.
70.....	הדפסה באמצעות שירות ענן.
	רישום לשירות Epson Connect מלוח
70.....	הבקרה.

מדריך למדריך זה

7.....	הקדמה למדריכים למשתמש.
7.....	הוראות בטיחות חשובות (מדריך מודפס).
7.....	התחל כאן (מדריך מודפס).
7.....	מדריך למשתמש (מדריך דיגיטלי).
7.....	מידע על המדריכים האחרונים.
7.....	חיפוש מידע.
8.....	הדפסת רק העמודים שאתה זקוק להם.
8.....	אודות הוראות למשתמש אלה.
8.....	סימנים וסמלים.
9.....	הערות על צילומי מסך ואיורים.
9.....	אזכורים של מערכות הפעלה.
10.....	סימנים מסחריים.
11.....	זכויות יוצרים.

הוראות חשובות

13.....	הוראות בטיחות.
13.....	הוראות בטיחות לדיו.
14.....	אזהרות ועצות לגבי המדפסת.
14.....	עצות ואזהרות לגבי הגדרת המדפסת.
14.....	עצות ואזהרות לגבי השימוש במדפסת.
15.....	עצות ואזהרות לגבי המסך המגע.
15.....	עצות ואזהרות לגבי חיבור לאינטרנט.
15.....	עצות ואזהרות לשימוש במדפסת עם חיבור
15.....	אלחוטי.
15.....	עצות ואזהרות לגבי שינוע או אחסון המדפסת
16.....	הערות בנוגע לסיסמת המנהל.
16.....	ערך ברירת המחדל של סיסמת מנהל המערכת
16.....	שינוי סיסמת המנהל.
16.....	פעולות המחייבות אותך להזין את סיסמת
17.....	המנהל.
17.....	אתחול של סיסמת המנהל.
17.....	הגנה על המידע האישי שלך.

שמות החלקים ותפקידיהם

19.....	חזית.
20.....	בתוך.
21.....	גב.

מדריך ללוח הבקרה

23.....	לוח בקרה.
23.....	פעולות מסך מגע.

העתקה

- שיטות העתקה זמינות. 73.....
- העתקת מסמכי מקור. 73.....
- העתקה דו-צדדית. 74.....
- העתקה באמצעות הגדלה או הקטנה. 74.....
- העתקת מסמכי מקור רבים אל גליון אחד. 75.....
- העתקת מסמכי מקור תוך שימוש באיכות גבוהה. 76.....
- העתקת תעודת זהות. 76.....
- מעתיק על פי סדר העמודים. 77.....
- אפשרויות תפריט בסיסיות להעתקה. 77.....
- שחור-לבן. 77.....
- צבע. 77.....
- דו-צדדי. 77.....
- צפיפות. 77.....
- אפשרויות תפריט מתקדמות עבור העתקה. 78.....
- הגדרת נייר. 78.....
- קנה מידה. 78.....
- גודל המסמך. 78.....
- ריבוי עמודים. 78.....
- איכות. 79.....
- סיום. 79.....
- כיוון המקור. 79.....
- הסרת צלליות. 79.....
- הסרת חורי ניקוב. 79.....
- צילום ת"ז. 79.....
- נקח את כל ההגדרות. 79.....

סריקה

- מידע בסיסי על סריקה. 81.....
- מהי "סריקה"? 81.....
- שימושי סריקה. 81.....
- שיטות סריקה זמינות. 81.....
- תבניות קובץ מומלצות בהתאם למטרות שלך 81.....
- רזולוציות מומלצות בהתאם למטרות שלך. 83.....
- סריקת מסמכי מקור למחשב. 84.....
- סריקה מלוח הבקרה. 84.....
- סריקה ממחשב. 85.....
- סריקת מסמכי מקור אל הענן. 85.....
- אפשרויות תפריט בסיסיות עבור סריקה לענן 86.....
- אפשרויות תפריט מתקדמות עבור סריקה לענן 86.....
- סריקה תוך שימוש ב-WSD. 87.....
- הגדרת יציאת WSD. 87.....
- סריקת מסמכי מקור לתוך התקן חכם. 89.....

שליחת פקס

- לפני שתשתמש בתכונות הפקס. 91.....
- סקירה כללית של מאפייני הפקס של מדפסת זו 91.....
- תכונה: שליחת פקסים. 91.....
- תכונה: קבלת פקסים. 92.....
- מאפיין: PC-FAX קבל/שלח (Windows/Mac OS). 92.....
- מאפיינים: דוחות פקס שונים. 93.....
- תכונה: אבטחה בעת שליחת פקסים ובקבלתם 93.....
- תכונות: תכונות מועילות אחרות. 93.....
- שליחת פקסים באמצעות המדפסת. 94.....
- בחירת מקבלים. 94.....
- דרכים שונות לשליחת פקסים. 95.....
- קבלת פקסים באמצעות המדפסת. 97.....
- קבלת פקסים נכנסים. 98.....
- קבלת פקסים באמצעות ביצוע שיחת טלפון 98.....
- צפייה במסך הגביש הנוזלי בפקסים שהתקבלו 99.....
- במדפסת. 100.....
- אפשרויות תפריט לפעולות פקס. 101.....
- נמען. 101.....
- הגדרות הפקס. 101.....
- עוד. 103.....
- אפשרויות תפריט עבור תיבת דואר נכנס. 104.....
- פתח תא דואר נכנס/התיבה הסודית (XX) לא נקראו. 104.....
- שימוש בתכונות פקס אחרות. 105.....
- הדפסת דוח פקס באופן ידני. 105.....
- שליחת פקס ממחשב. 105.....
- שליחת מסמכים שנוצרו באמצעות אפליקציה (Windows). 105.....
- שליחת מסמכים שנוצרו באמצעות אפליקציה (Mac OS). 108.....
- קבלת פקסים במחשב. 109.....
- בדיקת הגעת פקסים חדשים (Windows). 110.....
- בדיקת הגעת פקסים חדשים (Mac OS). 111.....
- ביטול התכונה ששומרת פקסים נכנסים למחשב. 112.....

תחזוקת המדפסת

- בדיקת המצב של חומר מתכלה. 114.....
- ניקוי נתיב הנייר כדי לפתור בעיות בהזנת הנייר 114.....
- שיפור איכות ההדפסה, ההעתקה, הסריקה ופעולות הפקס. 116.....

215.....	איכות ההעתקה גרועה.
222.....	בעיות בתמונה הסרוקה.
225.....	איכות הפקס שנשלח גרועה.
227.....	איכות הפקס המתקבל היא גרועה.
227.....	לא ניתן לפתור את הבעייה.
227 ...	לא ניתן לפתור בעיות הדפסה או העתקה.

הוספה או החלפה של המחשב או ההתקנים

230 ...	התחברות למדפסת שהיתה מחוברת לרשת.
230.....	השימוש במדפסת רשת מתוך מחשב שני.
231... ..	השימוש במדפסת רשת מתוך התקן חכם.
231.....	הגדרה מחדש של חיבור הרשת.
231.....	בעת החלפת הנתב האלחוטי.
232.....	בעת שינוי המחשב.
232.....	שינוי שיטת החיבור למחשב.
234... ..	ביצוע הגדרות Wi-Fi מתוך לוח הבקרה.
	חיבור ישיר בין התקן חכם לבין מדפסת (Wi-Fi Direct)
237.....	אודות Wi-Fi Direct.
	התחברות למכשירים באמצעות Wi-Fi Direct
238.....	ניתוק חיבור Wi-Fi Direct (חיבור AP פשוט).
240.....	שינוי הגדרות Wi-Fi Direct (חיבור AP פשוט) כגון ה-SSID.
241.....	בדיקת מצב חיבור הרשת.
241.....	בדיקת מצב חיבור הרשת מלוח הבקרה.
242.....	הדפסת דוח חיבור רשת.
248.....	הדפסת גליון מצב רשת.
248.....	בדיקת רשת המחשב (Windows בלבד).

מידע על המוצר

251.....	מידע נייר.
251.....	גודל הנייר וכמויות הדפים.
254.....	סוגי נייר אינם זמינים.
254.....	מידע על מוצרים מתכלים.
254.....	קודים של בקבוקי דיו.
255.....	קוד תיבת התחזוקה.
256.....	מידע תוכנה.
256.....	תוכנה להדפסה.
261.....	תוכנה לסריקה.
262.....	תוכנת פקס.
263.....	תוכנה עבור יצירת חבילה.
263.....	תוכנה לביצוע הגדרות.
266.....	תוכנה לעדכון.
266.....	רשימת תפריט הגדרות.

116.....	בדיקת ראש ההדפסה וניקויו.
117.....	מפעיל ניקוי מכני.
119.....	מניעת סתימת נחירים.
119.....	יישור ראש ההדפסה.
119.....	ניקוי נתיב הנייר ממריחות דיו.
120.....	ניקוי משטח סריקה.
120.....	ניקוי מזין המסמכים האוטומטי.
123.....	ניקוי הסרט השקוף.
126.....	ניקוי המדפסת.
126.....	ניקוי דיו שנשפך.
	בדיקת המספר הכולל של העמודים שהוזנו דרך המדפסת.
127.....	חיסכון בחשמל.
127.....	חיסכון בחשמל (לוח הבקרה).
127.....	השבתת החיבור ל-Wi-Fi.
	התקנה או הסרת התקנה של אפליקציות בנפרד
128.....	התקנת האפליקציות בנפרד.
131... ..	התקנת מנהל התקן מדפסת PostScript.
132.....	הוספת מדפסת (עבור Mac OS בלבד).
132.....	הסרת אפליקציות.
133.....	עדכון יישומים וחומרה.
134.....	העברה ואחסון של המדפסת.

פתרון בעיות

140.....	המדפסת אינה פועלת כצפוי.
140.....	המדפסת אינה נדלקת או נכבית.
140.....	מתבצע כיבוי אוטומטי.
141.....	הנייר אינו מוזן כראוי.
145.....	לא ניתן להדפיס.
164.....	אי אפשר להתחיל בסריקה.
176.....	אי אפשר לשלוח פקסים או לקבלם.
190.....	לא ניתן להפעיל את המדפסת כצפוי.
193.....	מוצגת הודעה על גבי מסך הגביש הנוזלי.
194.....	הנייר נתקע.
195.....	סילוק נייר חסום.
199.....	הוצאת נייר תקוע מתוך ADF.
201.....	מניעת חסימות נייר.
202.....	הגיע הזמן למלא את הדיו מחדש.
202.....	אמצעי זהירות בנושא בקבוקי דיו.
203.....	מילוי מיכל הדיו.
207.....	הגיע הזמן להחליף את קופסת התחזוקה.
	אמצעי זהירות בזמן השימוש בתיבת התחזוקה
207.....	החלפת תיבת התחזוקה.
207.....	איכות ההדפסה, ההעתקה, הסריקה ופעולות הפקס גרועה.
208.....	איכות ההדפסה גרועה.

325 עזרה למשתמשים בתאילנד.
 325 עזרה למשתמשים בווייטנאם.
 325 עזרה למשתמשים באינדונזיה.
 326 עזרה למשתמשים בהונג קונג.
 326 עזרה למשתמשים במלזיה.
 327 עזרה למשתמשים בהודו.
 327 עזרה למשתמשים בפיליפינים.

266 הגדרות כלליות.
 280 תחזוקה.
 281 גיליון סטטוס ההדפסה.
 281 מונה הדפסות.
 281 הגדרות המשתמש.
 282 מחיקת הנתונים בזיכרון הפנימי.
 282 שחזור הגדרות ברירת מחדל.
 282 עדכון קושחה.
 283 מפרטי מוצר.
 283 מפרט המדפסת.
 284 מפרט הסורק.
 284 מפרט מזין המסמכים האוטומטי.
 285 מפרט הפקס.
 285 השימוש ביציאה עבור המדפסת.
 286 מפרט ממשקים.
 286 מפרטי רשת.
 288 תאימות PostScript רמה 3.
 288 שירותי צד שלישי נתמכים.
 289 מידות.
 289 מפרטים חשמליים.
 290 מפרט סביבתי.
 290 דרישות המערכת.
 291 מפרטי גופן.
 297 מידע רגולטורי.
 297 תקנים ואישורים.
 299 German Blue Angel.
 299 מגבלות על העתקה.
 300 לוחית שם.

מידע מנהל

302 חיבור המדפסת לרשת.
 302 לפני ביצוע חיבור רשת.
 304 התחברות אל הרשת מלוח הבקרה.
 306 הגדרות השימוש במדפסת.
 306 ניקוי מידע זכרון פנימי.
 307 הפיכת אנשי קשר לזמינים.
 309 הפיכת מאפיינים הפקס לזמינים.
 318 בעיות בעת ביצוע הגדרות.

היכן מקבלים עזרה

322 אתר אינטרנט לתמיכה טכנית.
 322 יצירת קשר עם התמיכה של Epson.
 322 לפני יצירת קשר עם Epson.
 322 עזרה למשתמשים באירופה.
 323 עזרה למשתמשים בטאיוואן.
 323 עזרה למשתמשים באוסטרליה.
 324 עזרה למשתמשים בניו זילנד.
 324 עזרה למשתמשים בסינגפור.

מדריך למדריך זה

7.הקדמה למדריכים למשתמש.

7.חיפוש מידע.

8.הדפסת רק העמודים שאתה זקוק להם.

8.אודות הוראות למשתמש אלה.

10.סימנים מסחריים.

11.זכויות יוצרים.

הקדמה למדריכים למשתמש

המדריכים הבאים מצורפים למדפסת Epson. בנוסף למדריכים, בדוק את הסוגים השונים של מידע עזרה שניתן למצוא במדפסת עצמו או באפליקציות תוכנה של Epson.

הוראות בטיחות חשובות (מדריך מודפס)

מספק הוראות להבטחת שימוש בטוח במדפסת.

התחל כאן (מדריך מודפס)

מספק מידע על הגדרת המדפסת והתקנת התוכנה.

מדריך למשתמש (מדריך דיגיטלי)

מדריך זה. זמין כקובץ PDF ובגרסה דיגיטלית באינטרנט. מכיל מידע מפורט והוראות לשימוש במדפסת ולפתרון בעיות.

מידע על המדריכים האחרונים

☐ מדריך מודפס

בקר באתר התמיכה של Epson אירופה בכתובת <http://www.epson.eu/support>, באתר התמיכה העולמי של Epson בכתובת <http://support.epson.net/>

☐ מדריך דיגיטלי

נכנסים לאתר הבא, כותבים את שם המוצר ומחפשים את הקטע תמיכה.

<https://epson.sn>

מידע קשור

← "אפליקציה לעדכון תוכנה וקושחה (Epson Software Updater) בעמוד 266"

חיפוש מידע

מדריך ה-PDF מאפשר לך לחפש את המידע שאתה מבקש באמצעות מילת מפתח, או לקפוץ ישירות לסעיפים ספציפיים באמצעות הסימניו. סעיף זה מסביר כיצד להשתמש במדריך ה-PDF שנפתח ב- Adobe Acrobat Reader DC במחשב שלך.

חיפוש על פי מילת מפתח

לחץ ערוך < חיפוש מתקדם. הזן את מילת המפתח (כיתוב) עבור המידע שברצונך למצוא בחלון החיפוש, ואז לחץ חיפוש. הערכים המתאימים מוצגים כרשימה. לחץ על אחד הערכים שהוצגו כדי לעבור לאותו עמוד.

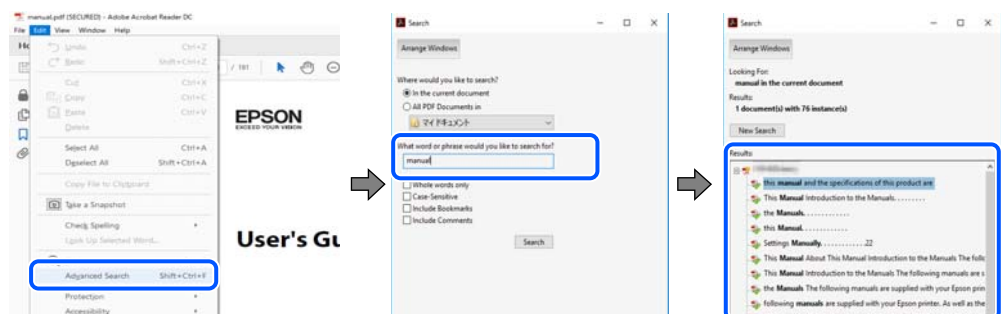

קפיצה ישירה אל הסימניות

לחץ על כותרת כדי לקפוץ לאותו עמוד. לחץ + או < כדי לצפות בכותרים ברמה יותר נמוכה באותו סעיף. כדי לשוב לעמוד הקודם, בצע את הפעולה הבאה במקלדתך.

☐ Windows: לחץ והחזק **Alt**, ואז לחץ <.

☐ Mac OS: לחץ והחזק את מקש **command**, ואז לחץ <.

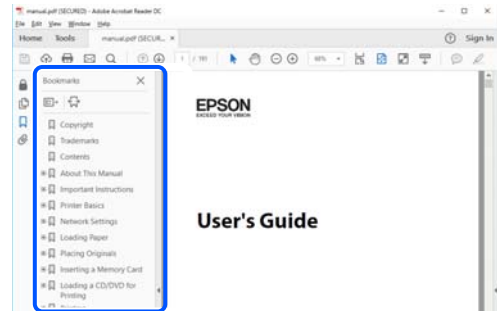

הדפסת רק העמודים שאתה זקוק להם

תוכל גם לשלוף ולהדפיס רק את העמודים שאתה זקוק להם. לחץ הדפס בתפריט קובץ, ואז ציין את העמודים שברצונך להדפיס בעמודים בתוך עמודים להדפסה.

☐ כדי לציין סדרה של עמודים, הזן מקף בין עמוד ההתחלה לעמוד הסיום.
דוגמה: 20-25

☐ כדי לציין עמודים שאינם מסודרים בסידרה, חלק את העמודים בפסיקים.
דוגמה: 5, 10, 15

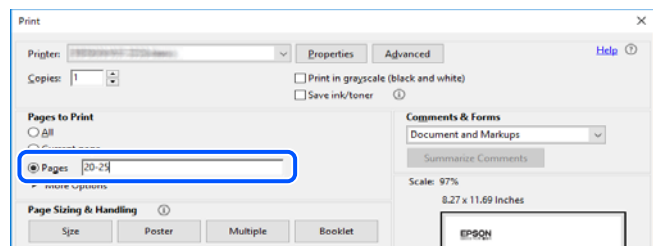

אודות הוראות למשתמש אלה

סעיף זה מסביר את המשמעות של סימנים וסמלים, הערות על תיאורים, ומידע על הפניות מערכת ההפעלה המשמשות במדריך זה.

סימנים וסמלים

זהירות! ⚠

הוראות שיש לציית להן בזהירות כדי למנוע פגיעה גופנית.

חשוב: 

הוראות שיש לציית להן כדי למנוע נזק לציוד שלך.

לתשומת לבך:
מספק מידע משלים ומידע התייחסות.

מידע קשור
← קישורים לסעיפים קרובים.

הערות על צילומי מסך ואיורים

- צילומי מסך של מנהל התקן המדפסת לקוחים מ-Windows 10 או מ-macOS High Sierra. התוכן המוצג על המסך משתנה, תלוי בדגם ובמצב.
- האיורים המשמשים במדריך זה הם להמחשה בלבד. אמנם יכולים להיות הבדלים קלים בתפעול, תלוי בדגם, אולם שיטת התפעול היא אותה השיטה.
- פריטי תפריט מסוימים במסך ה-LCD משתנים, תלוי בדגם ובהגדרות.
- תוכל לקרוא את קוד הקודר באמצעות אפליקציה ייעודית.

אזכורים של מערכות הפעלה

Windows

במדריך זה, מונחים כמו "Windows 7", "Windows 8", "Windows 8.1", "Windows 10", "Windows Vista", "Windows XP", "Windows Server 2019", "Windows Server 2016", "Windows Server 2012 R2", "Windows Server 2012", "Windows Server 2008 R2", "Windows Server 2008" ו-"Windows Server 2003" מתייחסים אל מערכות ההפעלה הבאות. כמו כן, המונח Windows משמש לציון כל הגרסאות.

- מערכת ההפעלה Microsoft® Windows® 10
- מערכת ההפעלה Microsoft® Windows® 8.1
- מערכת ההפעלה Microsoft® Windows® 8
- מערכת ההפעלה Microsoft® Windows® 7
- מערכת ההפעלה Microsoft® Windows Vista®
- מערכת ההפעלה Microsoft® Windows® XP
- מערכת ההפעלה Microsoft® Windows® XP Professional x64 Edition
- מערכת ההפעלה Microsoft® Windows Server® 2019
- מערכת ההפעלה Microsoft® Windows Server® 2016
- מערכת ההפעלה Microsoft® Windows Server® 2012 R2
- מערכת ההפעלה Microsoft® Windows Server® 2012
- מערכת ההפעלה Microsoft® Windows Server® 2008 R2

- ☐ מערכת ההפעלה Microsoft® Windows Server® 2008
- ☐ מערכת ההפעלה Microsoft® Windows Server® 2003 R2
- ☐ מערכת ההפעלה Microsoft® Windows Server® 2003

Mac OS

במדריך זה, "Mac OS" מתייחס אל Mac OS X v10.6.8 או מאוחרת יותר.

סימנים מסחריים

- ☐ Microsoft, Excel, Internet Explorer, Microsoft Edge, Windows, Windows Server, Windows Vista and Windows XP are trademarks of the Microsoft group of companies.
- ☐ Apple, Mac, macOS, OS X, Bonjour, Safari, AirPrint, iPad, iPhone, iPod touch, and App Store are trademarks of Apple Inc., registered in the U.S. and other countries.
- ☐ Use of the Works with Apple badge means that an accessory has been designed to work specifically with the technology identified in the badge and has been certified by the developer to meet Apple performance standards.
- ☐ IOS is a trademark or registered trademark of Cisco in the U.S. and other countries and is used under license.
- ☐ Chrome, Google Play, and Android are trademarks of Google LLC.
- ☐ Albertus, Arial, Coronet, and Times New Roman are trademarks of Monotype Imaging Inc. registered in the United States Patent and Trademark Office and may be registered in certain jurisdictions.
- ☐ Antique Olive is a trademark of Madame Marcel Olive.
- ☐ CG Omega, CG Times, Courier, Garamond Antiqua, Garamond Halbfett, Garamond Kursiv, and Garamond Kursiv Halbfett are trademarks of Monotype Imaging Inc. and may be registered in certain jurisdictions.
- ☐ Helvetica, Palatino, Times, and Univers are trademarks of Monotype Imaging Inc. registered in the U.S. Patent and Trademark Office and may be registered in certain other jurisdictions.
- ☐ ITC Avant Garde Gothic, ITC Bookman, ITC Zapf Chancery, ITC Zapf Dingbats are trademarks of Monotype ITC Inc. registered in the U.S. Patent and Trademark Office and which may be registered in certain other jurisdictions.
- ☐ Marigold is a trademark of Alpha Omega Typography.
- ☐ New Century Schoolbook is a trademark of Linotype AG and/or its subsidiaries.
- ☐ Wingdings is a registered trademark of Microsoft Corporation in the United States and other countries.
- ☐ PCL is a trademark of Hewlett-Packard Company.
- ☐ HP and HP LaserJet are registered trademarks of the Hewlett-Packard Company.

Adobe, Acrobat, PostScript®3™, and Reader are either registered trademarks or trademarks of Adobe in the United States and/or other countries.

Copyright © 2024 Adobe Inc. All Rights Reserved.

QR Code is a registered trademark of DENSO WAVE INCORPORATED in Japan and other countries.

Firefox is a trademark of the Mozilla Foundation in the U.S. and other countries.

The Mopria™ word mark and the Mopria™ Logo are registered and/or unregistered trademarks of Mopria Alliance, Inc. in the United States and other countries. Unauthorized use is strictly prohibited.

Wi-Fi® and Wi-Fi Direct® are registered trademarks of Wi-Fi Alliance®. Wi-Fi Protected Setup™, WPA™ and WPA2™ are trademarks of Wi-Fi Alliance®.

הודעה כללית: כל סימני המסחר האחרים הם רכוש בעליהם בהתאמה ומשמשים למטרות זיהוי בלבד.

זכויות יוצרים

אין לשכפל, לאחסן במערכת אחזור, או לשדר פרסום זה בכל צורה שהיא או בכל אמצעי שהוא, בין אלקטרוני, בין מכני, בין בצילום, הקלטה או כל דרך אחרת, בלא הסמכה בכתב מראש של חברת Seiko Epson. אין הנחה של חבות פטנט כלשהי ביחס לשימוש במידה הכלול כאן. אף אין הנחה של חבות כלשהי בגין נזקים שמקורם בשימוש במידע הכלול כאן. המידע הכלול כאן נועד אך ורק לשימוש עם מוצר Epson זה. Epson אינה אחראית לשימוש כלשהו במידע זה ביחס למוצרים אחרים.

חברת Seiko Epson והחברות המסונפות לה לא תישאנה בכל חבות כלפי רוכש מוצר זה או צד שלישי כלשהו בגין נזקים, אובדן, עלויות או הוצאות שנגרמו לרוכש או לצד שלישי כלשהו כתוצאה מתאונה, שימוש שגוי, או שימוש לרעה במוצר זה או ביצוע שינויים בלתי מורשים, תיקונים או שינויים אחרים במוצר זה, או (לא כולל ארה"ב) אי הקפדה על ציות להוראות התפעול והתחזוקה של חברת Seiko Epson.

חברת Seiko Epson והחברות המסונפות לה לא תישאנה בכל חבות בגין נזקים או בעיות שמקורם בשימוש באפשרות כלשהי או במוצרי צריכה אחרים כלשהם פרט לאלו שהוגדרו כמוצרי Epson מקוריים או מוצרי Epson מאושרים על ידי חברת Seiko Epson.

חברת Seiko Epson לא תישא בכל חבות בגין נזק שמקורו בהפרעות אלקטרומגנטיות המתרחשות כתוצאה מהשימוש בכבלי ממשק כלשהם מחוץ לאלא שהוגדרו כמוצרי Epson מאושרים על ידי חברת Seiko Epson.

© Seiko Epson Corporation 2024

תוכן מדריך זה ומפרטי מוצר זה נתונים לשינויים ללא הודעה מראש.

הוראות חשובות

- 13. הוראות בטיחות.
- 14. אזהרות ועצות לגבי המדפסת.
- 16. הערות בנוגע לסיסמת המנהל.
- 17. הגנה על המידע האישי שלך.

הוראות בטיחות

קרא את ההוראות להלן ומלא אותן כדי להבטיח שהשימוש במדפסת זאת יהיה בטיחותי. הקפד לשמור את המדריך לעיון בעתיד. כמו כן, הקפד למלא את כל ההוראות והאזהרות המסומנות על גבי המדפסת.

חלק מהסמלים שמוצגים במדפסת נועדו להבטיח בטיחות ושימוש נאות במדפסת. בקר באתר האינטרנט שלהלן כדי ללמוד על משמעות הסמלים.

<http://support.epson.net/symbols>

השתמש אך ורק בכבל החשמל שסופק עם המדפסת ואל תשתמש בכבל זה עם כל ציוד אחר. שימוש בכבלים אחרים עם המדפסת הזאת או שימוש בכבל החשמל שסופק עם ציוד אחר יכול לגרום לשרפה או למכת חשמל.

ודא שכבל החשמל שלך עומד בתקני הבטיחות הנהוגים במדינת ישראל.

לעולם אל תפרק, אל תשנה ואל תנסה לתקן את כבל החשמל, את התקע, את יחידת המדפסת, את יחידת הסורק או את הציוד האופציונלי בעצמך, אלא אם פעולות אלה מוסברות ספציפית במדריכים של המדפסת.

נתק את המדפסת והפנה לתיקון אצל טכנאי תיקונים מוסמכים בתנאים להלן:

כבל החשמל או התקע ניזוק; נוזלים נכנסו למדפסת; המדפסת נפלה או בית המדפסת ניזוק; המדפסת אינה פועלת כרגיל או מפגינה שינוי ניכר בביצועים. אל תכוונן פקדים שאינם מתוארים בהוראות ההפעלה.

הצב את המדפסת קרוב לשקע חשמל שממנו אפשר לנתק את התקע בקלות.

את המדפסת אסור להציב או לאחסן בחוץ או במקומות שבהם יש הרבה לכלוך, אבק, מים ומקורות חום או במקומות החשופים למכות, לרטט, לטמפרטורה גבוהה או ללחות גבוהה.

הקפד לא לשפוך נוזלים על המדפסת ולא לטפל בה בידיים רטובות.

הקפד על מרחק של 22 סנטימטרים בין המדפסת לבין קוצבי לב. גלי רדיו מהמדפסת עלולים להשפיע השפעה שלילית על פעולתם של קוצבי לב.

אם מסך ה-LCD ניזוק, צור קשר עם הספק שלך. אם תמיסת הגבישים הנוזליים מגיעה אל ידיך שטוף אותם ביסודיות במים ובסבון. אם תמיסת הגבישים הנוזליים מגיעה אל עיניך שטוף אותם מיד במים רבים ובסבון. אם לאחר השטיפה היסודית יש עדיין אי נוחות או בעיות בראיה, פנה מיידית לרופא.

הימנע משימוש בטלפון בעת סופת רעמים. יתכן סיכון כלשהו לקבל מכת חשמל מברק.

אל תשתמש בטלפון לשם דיווח על דליפת גז בקרבת מקום לדליפה.

הוראות בטיחות לדיו

היזהר לא לגעת בדיו כלשהי בעת טיפול במכלי הדיו, בפקקים של מכלי הדיו, בבקבוקי דיו פתוחים או בפקקים של בקבוקי דיו.

אם דיו מגיעה אל ידיך שטוף אותן ביסודיות במים ובסבון.

אם דיו מגיעה אל עיניך שטוף אותן מיד במים רבים ובסבון. אם לאחר השטיפה היסודית יש עדיין אי נוחות או בעיות בראיה, פנה מיידית לרופא.

אם די מגיעה לפיך, פנה לרופא תכף ומיד.

אל תפרק את תיבת התחזוקה מכיוון שהדיו עלול לחדור לעיניים או לעור.

אל תנער בקבוק דיו במרץ רב מדי ואל תפעיל עליו מכות חזקות משום שהדבר עלול לגרום לדיו לדלוף.

שמור את בקבוקי הדיו ואת תיבת התחזוקה הרחק מהישג ידם של ילדים. אל תאפשר לילדים לשתות מבקבוקי הדיו.

אזהרות ועצות לגבי המדפסת



קרא את ההוראות הללו ומלא אותן כדי למנוע נזק למדפסת או לרכושך. הקפד לשמור את המדריך לעיון בעתיד.

עצות ואזהרות לגבי הגדרת המדפסת

- אסור לחסום את פתחי האוויר והפתחים האחריים במדפסת ואסור לכסות אותם.
- השתמש אך ורק במקור חשמל מהסוג המצוין בתווית המדפסת.
- הימנע משימוש בשקעים הנמצאים באותו מעגל אם מכוונת צילום מסמכים או עם מערכות בקרת אוויר הנדלקות ונכבות לעתים סדירות.
- הימנע משקעים המבוקרים בידי מתגי קיר או בידי קוצבי זמן אוטומטיים.
- הרחק את כל מערכת המחשבים ממקורות פוטנציאליים של הפרעות אלקטרומגנטיות כגון רמקולים או יחידות בסיס של טלפונים אלחוטיים.
- יש להניח כבלי חשמל כך שלא ישתפשו, ייחתכו, יקוצצו, יתקפלו ויתפתלו. אל תניח חפצים על כבלי החשמל ואל תאפשר לדרוך עליהם או לדרוס אותם. הקפד במיוחד על כך שכבלי החשמל יהיו ישרים בקצוות ובנקודות שבהן הם נכנסים לשנאי ויוצאים ממנו.
- אם אתה משתמש בחוט מאריך עם המדפסת, ודא שדירוג האמפרים הכולל של ההתקנים המחוברים לחוט המאריך אינו עולה על דירוג האמפרים של החוט המאריך. כמו כן, ודא שדירוג האמפרים הכולל של כל ההתקנים המחוברים לשקע החשמל אינו עולה על דירוג האמפרים של השקע.
- אם מתכננים להשתמש במדפסת בגרמניה, ההתקנה בבניין חייבת בהגנה של מפקק 10 או 16 אמפר כדי לתת הגנה מספקת מקצר חשמלי ומעומס יתר.
- כשמחברים את המדפסת למחשב או להתקן אחר בעל כבל יש לוודא שכיוון המחברים נכון. לכל מחבר יש רק כיוון נכון אחד. הכנסת מחבר בכיוון לא נכון עלולה לפגוע בשני ההתקנים המחוברים בכבל.
- הצב את המדפסת משטח שטוח ויציב הנמשך בכל הכיוונים מעבר לבסיס המדפסת. המדפסת לא תפעל כהלכה אם היא מוטה בזווית.
- השאר מקום מעל למדפסת כך שתוכל להרים לגמרי את מכסה המסמכים.
- השאר מספיק מקום מול המדפסת כדי לאפשר לנייר לצאת במלואו.
- הימנע ממקומות החשופים לשינויים מהירים בטמפרטורה ובלחות. כמו כן, הרחק את המדפסת מאור שמש ישיר, מאור חזק וממקורות חום.

עצות ואזהרות לגבי השימוש במדפסת

- אסור להכניס חפצים דרך חריצים במדפסת.
- אל תכניס את ירך לתוך המדפסת בשעת הדפסה.
- אל תיגע בכבל הלבן והשטוח ובצינורות הדיו שבתוך המדפסת.
- אל תשתמש בתרסיסים המכילים גזים דליקים בתוך המדפסת או מסביבה. אם תעשה זאת אתה עלול לגרום לשרפה.
- אל תזיז את ראש ההדפסה ביד; אחרת יתכן שתפגע במדפסת.
- היזהר לא ללכוד את אצבעותיך בעת סגירת מזין המסמכים האוטומטי.
- אל תלחץ חזק מדי על משטח סריקה בעת הנחת המסמכים המקוריים.

- אם מכל דיו כלשהו אינו מלא עד לקו התחתון, מלא את הדיו מחדש תוך זמן קצר. שימוש ממושך במדפסת כאשר מפלס הדיו הוא מתחת לקו התחתון עלול לפגוע במדפסת.
- כבה תמיד את המדפסת באמצעות הלחצן . אל תנתק את המדפסת ואל תכבה אותה בשקע החשמל עד שהנורה  מפסיקה להבהב.
- אם אינך עומד להשתמש במדפסת במשך זמן רב, ודא שניתקת את כבל החשמל משקע החשמל.
- כשמרימים את המדפסת יש להחזיק אותה במקומות הבאים.

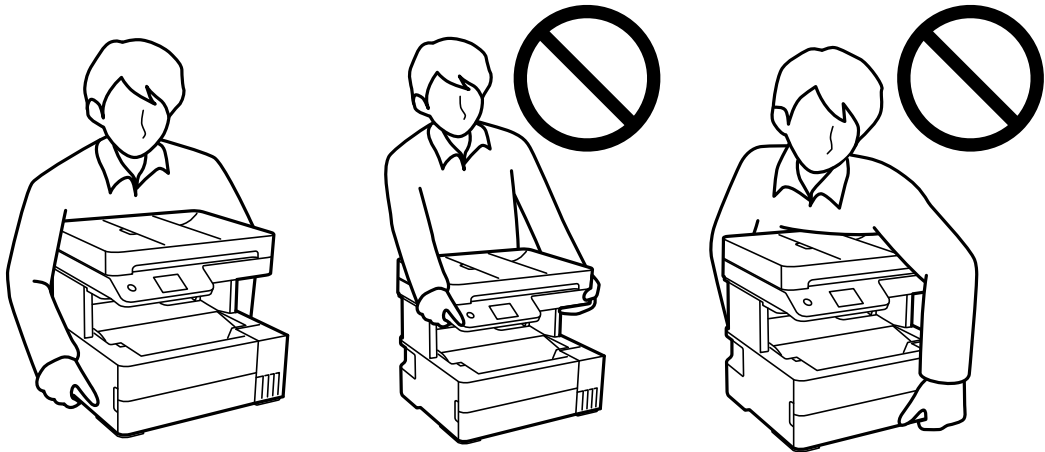

עצות ואזהרות לגבי השימוש במסך המגע

- מסך ה-LCD יכול להכיל כמה נקודות קטנות בהירות או כהות ובגלל תכונותיו יתכן שהבהירות שלו לא תהיה אחידה. תופעות אלה הן תופעות רגילות ואין פירושן שהמסך ניזוק בכל דרך שהיא.
- לניקוי המסך יש להשתמש אך ורק בסמרטוט יבש. אסור להשתמש בנוזלים או בחומרי ניקוי כימיים.
- הכיסוי החיצוני של מסך המגע עלול להישבר אם הוא מקבל מכה חזקה. אם המשטח של המסך נסדק או נשבר יש ליצור קשר עם הספק ולא לגעת בשברים או לנסות לסלקם.
- לחץ על מסך המגע בעדינות עם האצבע. אל תפעיל לחץ חזק או תלחץ על המסך עם הציפורניים.
- אל תשתמש בעצמים חדים כגון עט כדורי או עיפרון חד כדי לבצע פעולות.
- שינויים פתאומיים בטמפרטורה או ברמת הלחות עלולים לגרום לעיבוי והיווצרות של טיפות מים בתוך מסך המגע, אשר יובילו לבעיות בתפקוד.

עצות ואזהרות לגבי חיבור לאינטרנט

אין לחבר את המוצר לאינטרנט ישירות. מומלץ לחבר אותו לרשת שמוגנת באמצעות ראוטר או חומת אש.

עצות ואזהרות לשימוש במדפסת עם חיבור אלחוטי

- גלי רדיו הנפלטים ממדפסת זאת יכולות להשפיע לרעה על פעולתו של ציוד רפואי אלקטרוני ולגרום לתקלה אצלו. בעת שימוש במדפסת זאת בתוך מתקנים רפואיים או בקרבת ציוד רפואי יש למלא את הוראות אנשי הצוות המוסמכים המייצגים את המתקנים הרפואיים, ולמלא את כל ההוראות והאזהרות המופיעות על גבי הציוד הרפואי.

□ גלי רדיו הנפלטים ממדפסת זאת עלולים להשפיע לרעה על פעולתם של התקנים מבוקרים אוטומטית כגון דלתות אוטומטיות או אזעקות שריפה ויכולים לגרום לתאונות בגלל המתרחשות בגלל תקלות. בעת שימוש במדפסת זאת בקרבת התקנים בבקרה אוטומטית יש למלא את כל ההוראות והאזהרות המופיעות על גבי התקנים אלה.

עצות ואזהרות לגבי שינוע או אחסון המדפסת

- בעת אחסון המדפסת או העברתה, הימנע מלהטות אותה, מלהציב אותה במאונך או מלהפוך אותה; אחרת הדיו עלולה לדלוף.
- לפני העברת המדפסת יש לוודא שראש ההדפסה נמצא במצב הבית (בקצה הימני ביותר).

הערות בנוגע לסיסמת המנהל

המדפסת מאפשרת לך להגדיר סיסמת מנהל כדי למנוע גישה לא מורשית או שינויים לא מורשים בהגדרות המכשיר והגדרות הרשת שמאוחסנות במוצר בשעה שהוא מחובר לרשת.

ערך ברירת המחדל של סיסמת מנהל המערכת

ערך ברירת המחדל של סיסמת מנהל המערכת מודפס על גבי תווית על המוצר עצמו, כמו התווית המוצגת.

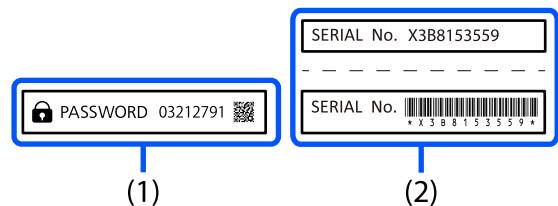

אם שתי התוויות (1) ו-(2) מצורפות, הערך שלצד ה-PASSWORD הרשום על התווית ב-(1) הוא ערך ברירת המחדל. בדוגמה זו, ערך ברירת המחדל הוא 03212791.

לתשומת לבך: מאחר ותווית (1) מחוברת במיקום שקשה לראותו, בדוק את המידע בקישור כדי לאמת את המיקום.

<https://support.epson.net/manu/adminpw/index.html>

אם אין ביכולתך למצוא את התווית (1), המספר הסידורי המודפס בתווית (2) הוא ערך ברירת המחדל. בדוגמה זו, ערך ברירת המחדל הוא X3B8153559.

שינוי סיסמת המנהל

מטעמי אבטחה, מומלץ לשנות את הסיסמה הראשונית.

אפשר לשנות אותה דרך Web Config ו-Epson Device Admin. בעת שינוי הסיסמה, הגדר סיסמה חדשה בת לפחות 8 תווים אלפנומריים וסמלים בני בית אחד.

מידע קשור

← הפעלת Web Config בדפדפן אינטרנט" בעמוד 264

פעולות המחייבות אותך להזין את סיסמת המנהל

אם תבקש להזין את סיסמת המנהל בעת ביצוע הפעולות האות, הזן את סיסמת המנהל שהוגדרה במדפסת.

בעת עדכון הקושחה של המדפסת ממחשב או התקן חכם

בעת כניסה להגדרות המתקדמות של Web Config

בעת ביצוע הגדרה באמצעות אפליקציה, כמו תוכנת העזר של הפקס, המסוגלת לשנות את הגדרות המדפסת

אתחול של סיסמת המנהל

באפשרותך לאפס את סיסמת המנהל להגדרות ברירת המחדל על ידי אתחול של הגדרות הרשת.

מידע קשור

← "שחזור הגדרות ברירת מחדל" בעמוד 282

הגנה על המידע האישי שלך

כאשר נותנים את המדפסת למישהו אחר או מסלקים אותה לאשפה יש למחוק את כל המידע האישי שבזיכרון המדפסת באמצעות בחירה ב- הגדרות < שחזור הגדרות ברירת מחדל > נקה את כל הנתונים וההגדרות על גבי לוח הבקרה. כמו כן, דאג למחוק את הנתונים בזכרון הפנימי של המדפסת באמצעות בחירת הגדרות < מחיקת הנתונים בזיכרון הפנימי בלוח הבקרה.

שמות החלקים ותפקידיהם

19.....חזית.

20.....בתוך.

21.....גב.

חזית

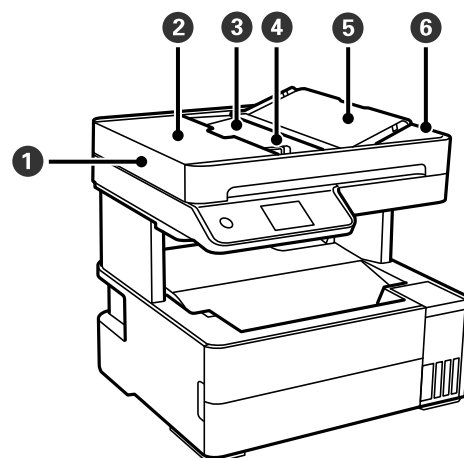

מזין מסמכים מקוריים אוטומטי.	ADF מזין מסמכים אוטומטי	1
פתח בעת הסרת מסמכי מקור שנתקעו ב-ADF.	מכסה ADF	2
תומך במסמכי מקור שהוטענו.	מגש קלט של ADF	3
מזין מסמכים מקוריים ישר למדפסת. החלק את קצוות המסמכים המקוריים.	מיישר צדדים של ADF	4
תומך במסמכי מקור.	תמיכת מסמכים של ADF	5
מחזיק את המסמכים המקוריים שנפלטו מ-ADF.	מגש פלט של ADF	6

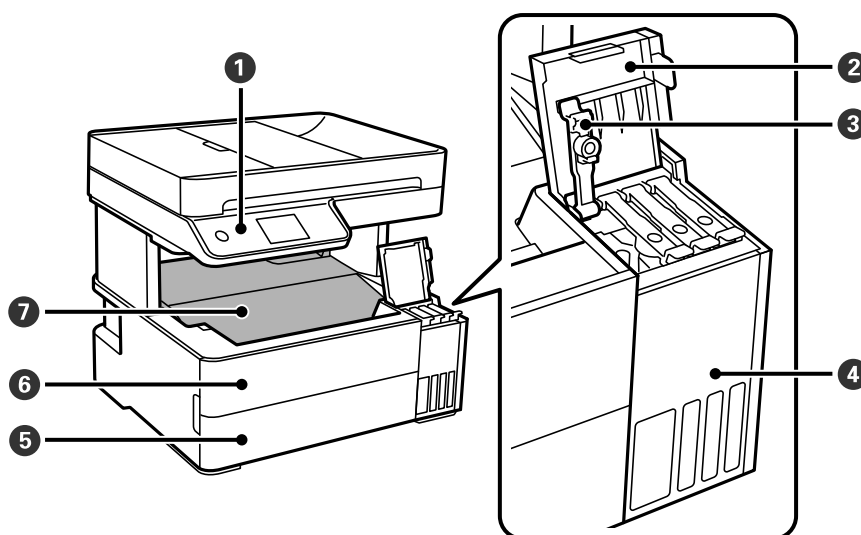

מעיד על המצב של המדפסת ומאפשר לך להגדיר הגדרות הדפסה.	לוח בקרה	1
פתח כדי למלא מחדש את מיכל הדיו.	מכסה יחידת מיכל הדיו	2
פתח כדי למלא מחדש את מיכל הדיו.	מכסה מיכל הדיו	3

מכילה את מיכל הדיו.	מיכל דיו	4
פתח כדי לטעון נייר לתוך מחסנית הנייר.	מכסה מחסנית נייר	5
פתח בעת הסרת נייר חסום.	מכסה קדמי	6
החזקת דפי הנייר שיוצאים.	מגש פלט	7

בתוך

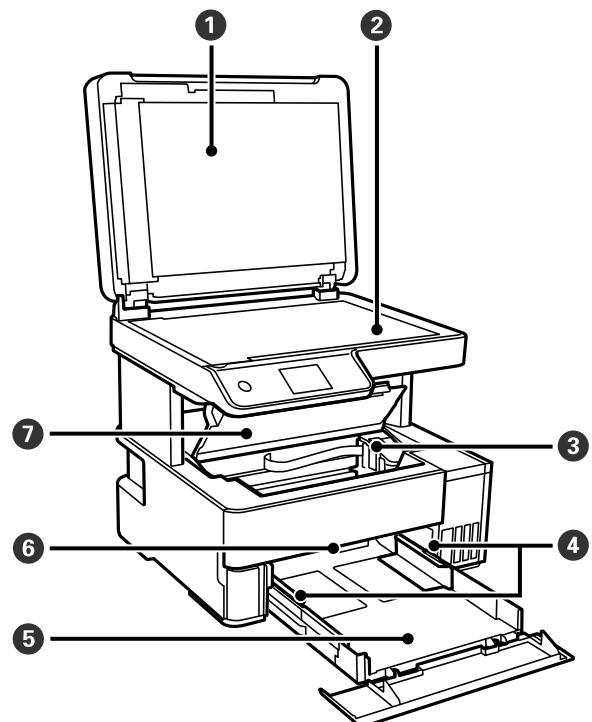

חוסם אור חיצוני במהלך הסריקה.	מכסה המסמכים	1
הנח את עותקי המקור.	משטח הסריקה	2
הדיו מוזרק מפיות ראש ההדפסה שלמטה.	ראש הדפסה	3
הזנת הנייר ישיר אל תוך המדפסת. החלק לאורך קצוות דף הנייר.	מיישר צדדים	4
הכנסת דף.	מחסנית נייר	5
הרם כדי לפלוט את הנייר למגש הפלט. הורד כדי לפלוט את הנייר כשפניו כלפי מעלה אל חזית המדפסת.	ידית מתג הפלט	6
פתח בעת הסרת נייר חסום.	מכסה המדפסת	7

גב

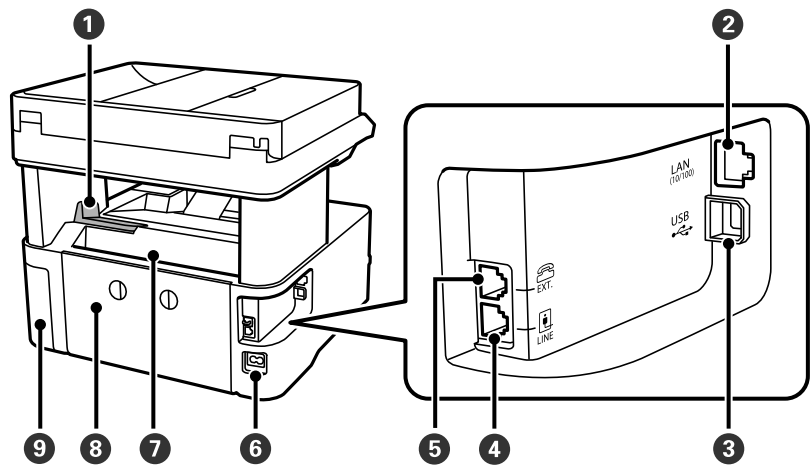

מקם את הבלם כדי למנוע נפילת תדפיסים מתוך מגש הפלט.	מעצור	1
מחברת כבל LAN.	יציאת LAN	2
חיבור כבל USB כדי לחבר את המוצר למחשב.	יציאת USB	3
מחברת קו טלפון.	יציאת LINE	4
מחברת התקני טלפון חיצוניים.	יציאת EXT.	5
חיבור כבל החשמל.	כניסת AC	6
הכנסת דף.	פתח הזנת נייר אחורי	7
הוצא כדי להסיר נייר תקוע.	מכסה אחורי	8
פתח בעת החלפת קופסת התחזוקה.	מכסה קופסת התחזוקה	9

מדריך ללוח הבקרה

- 23.....לוח בקרה.
- 23.....פעולות מסך מגע.
- 24.....תצורת מסך הבית.
- 26.....תצורת מסך תפריט.
- 27.....הזנת תווים.
- 27.....צפיה באנימציות.

לוח בקרה

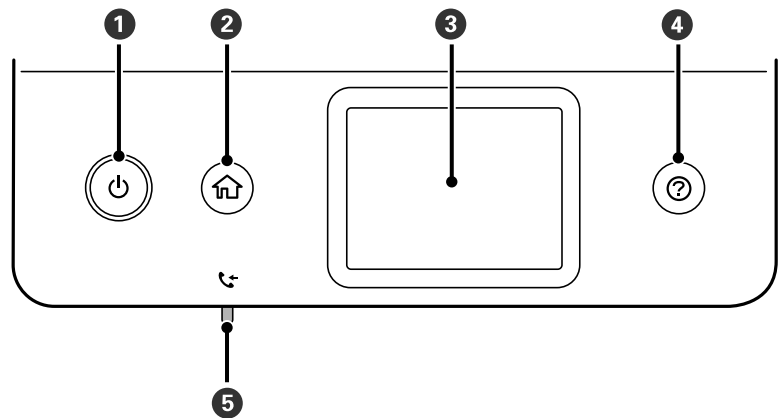

1	מכבה את המדפסת או מדליק אותה. נתק את כבל החשמל אחרי שתוודא שגורית ההפעלה כבויה.
2	מציג את מסך הבית.
3	מציג תפריטים והודעות.
4	מציגה את הפתרונות כאשר אתה נתקל בבעיה.
5	נדלק כשהמסמכים שהתקבלו עדיין לא נקראו, הודפסו או נשמרו ומאוחסנים בזיכרון של המדפסת.

פעולות מסך מגע



מסך המגע תואם לפעולות הבאות.

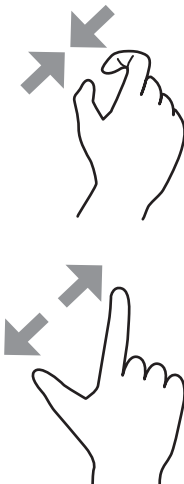



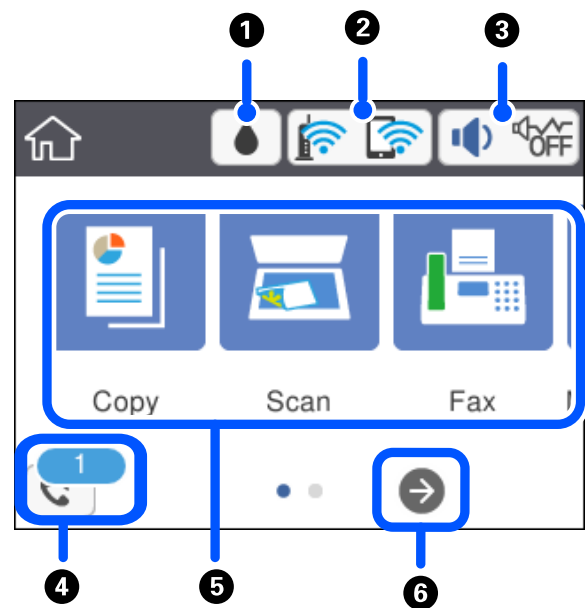

הקש		לחץ או בחר את הפריטים או הסמלים.
הפלק		גלול את המסך במהירות.
החלק		החזק והזז את הפריטים ממקום למקום.

<p>בצע זום פנימה והחוצה מתמונת התצוגה המקדימה בלוח הבקרה בעת הדפסת צילומים.</p>		<p>צבט פנימה צבט החוצה</p>
---	--	--------------------------------

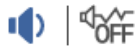



תצורת מסך הבית



<p>מציג את מסך הקיבולת שנתרה לקופסת התחזוקה. ניתן לבדוק את משך חיי השירות המשוער של קופסת התחזוקה.</p>		<p>1</p>
<p>מציגה את מצב חיבור הרשת. לפרטים נוספים עיין במידע שלהלן. "מדריך לסמל הרשת" בעמוד 25</p>		<p>2</p>

<p>מציג את מסך הגדרות הקול של המכשיר. תוכל להגדיר השקט ו-מצב שקט. תוכל גם לגשת לתפריט צליל ממסך זה. תוכל לבצע הגדרה זו גם מתוך תפריט הגדרות.</p> <p>הגדרות < הגדרות כלליות < הגדרות בסיסיות < צליל</p>		<p>3</p>
<p>מציין אם מצב שקט הוגדר עבור המדפסת או לא. כאשר תכונה זו מאופשרת, הרעש שמשמיעות פעולות המדפסת מופחת, אך אפשר שמהירות ההדפסה תואט. עם זאת, אפשר שהרעשים לא יצטמצמו משום שהדבר תלוי בסוג הנייר הנבחר ובאיכות ההדפסה.</p>		
<p>מציין ש-השקט הוגדר עבור המדפסת.</p>		
<p>מציג את מסך פרטי נתוני הפקס.</p> <p>המספר המוצג מצביע על מספר הפקסים שעדיין לא נקראו, הודפסו או נשמרו.</p>		<p>4</p>
<p>מציג כל תפריט.</p> <p><input type="checkbox"/> צלם</p> <p>מאפשר לך להעתיק מסמכים.</p> <p><input type="checkbox"/> סריקה</p> <p>מאפשר לך לסרוק מסמכים כדי לשמור אותם במחשב.</p> <p><input type="checkbox"/> פקס</p> <p>מאפשר לך לשלוח פקסים.</p> <p><input type="checkbox"/> תחזוקה</p> <p>מציג את התפריטים המומלצים לשיפור איכות התדפיסים שלך כגון פתיחת סתימות בנחירים באמצעות הדפסת דפוס בדיקת נחירים וביצוע ניקוי ראש, ושיפור הטשטוש או הפסים בתדפיסים שלך באמצעות יישור ראש ההדפסה. תוכל לבצע הגדרה זו גם מתוך תפריט הגדרות.</p> <p>הגדרות < תחזוקה</p> <p><input type="checkbox"/> הגדרות</p> <p>מאפשר לך לבצע הגדרות הקשורות לתחזוקה, הגדרות מדפסת ופעולות.</p>		<p>5</p>
<p>גולל את המסך ימינה.</p>		<p>6</p>

מדריך לסמל הרשת

<p>המדפסת אינה מחוברת לרשת קווית (Ethernet) או שהגדרה עבור רשת כזאת בוטלה.</p>	
<p>המדפסת מחוברת לרשת קווית (Ethernet).</p>	
<p>המדפסת אינה מחוברת לרשת אלחוטית (Wi-Fi).</p>	
<p>המדפסת מחפשת SSID, כתובת ה-IP אינה מוגדרת, או שקיימת בעיה עם רשת אלחוטית (Wi-Fi).</p>	

המדפסת מחוברת לרשת אלחוטית (Wi-Fi). מספר הפסים מציין את עוצמת השידור של החיבור. ככל שיש יותר פסים כך החיבור חזק יותר.	
המדפסת אינה מחוברת לרשת אלחוטית (Wi-Fi) במצב Wi-Fi Direct (חיבור AP פשוט).	
המדפסת מחוברת לרשת אלחוטית (Wi-Fi) במצב Wi-Fi Direct (חיבור AP פשוט).	

תצורת מסך תפריט

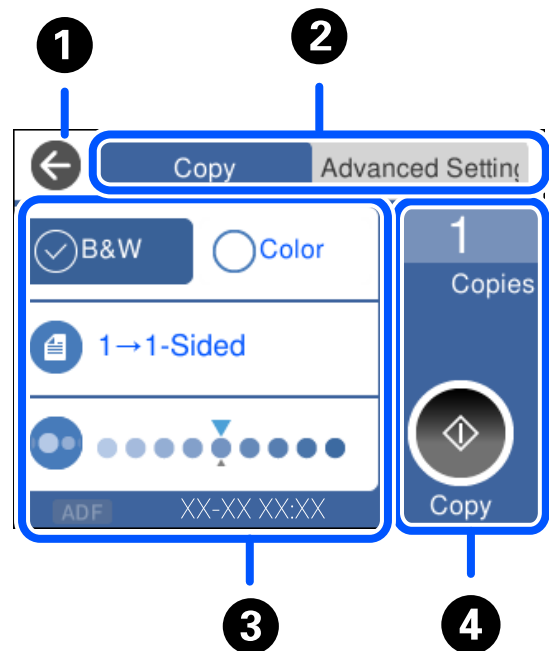

חזור אל המסך הקודם.	1
ממתג את רשימת ההגדרות תוך שימוש בלשוניות. לשונית הגדרות מתקדמות מציגה פריטים אחרים שתוכל להגדיר בהתאם לצורך.	2
מציגה את רשימת פריטי ההגדרות. כאשר מוצג, אתה צופה במידע נוסף באמצעות בחירת הסמל. בצע הגדרות באמצעות בחירת הפריט או הוספת סימן בקורת. פריטים באפור אינם זמינים. בחר את הפריט כדי לבדוק מדוע הוא אינו זמין. במקרה של בעיות כלשהן, מוצגת על הפריט. בחר את הסמל כדי לבדוק כיצד לפתור את הבעיה.	3
מתחיל את הפעולות תוך שימוש בהגדרות הנוכחיות. הפריטים משתנים בהתאם לתפריט.	4
עוֹתֵק	מציג את לוח המקשים על המסך, המאפשר לך להזין את מספר העותקים.
	מתחיל הדפסה, העתקה, סריקה או משלוח פקסים.

הזנת תווים

ניתן להזין תווים וסמלים באמצעות המקלדת המוצגת על גבי המסך כשמגדירים הגדרות רשת וכן הלאה.

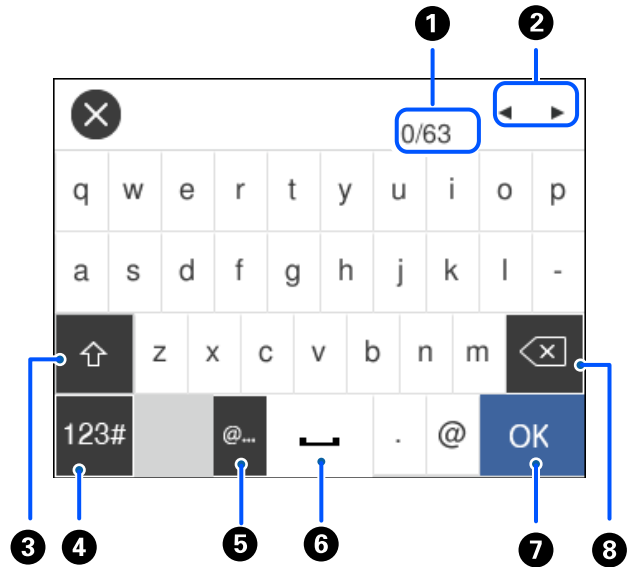

מצביע על ספירת התווים.	1
מזיז את הסמן למיקום הזנה.	2
מעבר בין אותיות רישיות וקטנות באנגלית.	3
משנה את סוג התו. ABC: אלפבית 123#: מספרים וסמלים	4
מזין כתובות תחום דוא"ל בהם נעשה שימוש נפוץ או כתובות URL, פשוט באמצעות בחירת הפריט.	5
מזין רווח.	6
מזין תו.	7
מוחק תו משמאל. מוחק תו מימין כאשר הסמן נמצא בתחילת השורה ואין תווים מצד שמאל.	8

צפיה באנימציות

תוכל לצפות במסך הגביש הנוזלי באנימציות של הוראות הפעלה כמו טעינת נייר או סילוק נייר חסום.

בחר את (?): מציגה את מסך העזרה. בחר מדריך ובחר את הפריטים בהם ברצונך לצפות.

□ בחר מדריך בתחתית מסך התפעול כדי להציג אנימציה המתאימה להקשר.

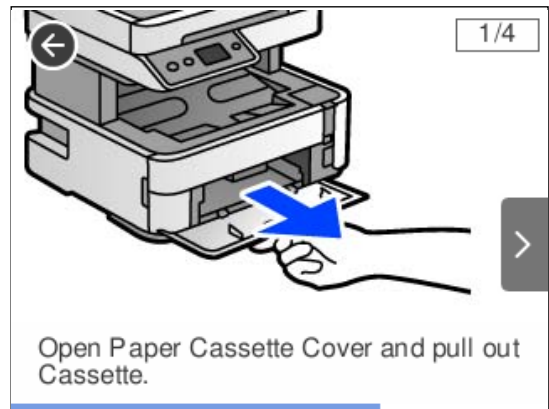

טעינת נייר

- 30.....אמצעי זהירות לטיפול בנייר.
- 31.....הגדרות גודל נייר וסוג נייר.
- 32.....טעינת נייר.
- 33.....טעינת ניירות שונים.
- 34.....פליטת נייר.

אמצעי זהירות לטיפול בנייר

- קרא את דפי ההוראות שסופקו עם הנייר.
- על מנת להבטיח תדפיסים באיכות גבוהה על נייר מקורי של Epson, יש להשתמש בנייר בסביבה המתוארת בגליונות שסופקו עם הנייר.
- לפני הטענת הנייר במדפסת יש לאורר את הנייר (לקחת חבילת דפים, להחזיקה ביד אחת ולהעביר את האגודל של היד השנייה על פני קצוות הדפים בצד השני כך שהדפים ייפרדו זה מזה) וליישר את הקצוות. נייר לתצלומים אסור לאורר ואסור לסלסל. פעולות אלה יכולות להזיק לצד הניתן להדפסה.

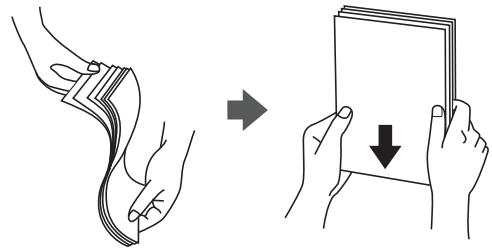

- אם הנייר מסולסל יש לשטחו או לסלסל אותו מעט בכיוון הנגדי לפני הטעינה. הדפסה על נייר מסולסל עלולה לגרום לתקיעת נייר ולמריחות על התדפיס.



- בעיות הזנת נייר עשויות להתרחש לעיתים תדירות בהדפסה ידנית דו-צדדית כאשר מדפיסים על צד אחד של נייר מודפס מראש. צמצם את מספר הגליונות לכדי מחצית או פחות, או טען גליון נייר אחד בכל פעם אם חסימת הנייר נמשכת.
- ודא שאתה משתמש בנייר עם סיבים לאורך. אם אינך בטוח מהו סוג הנייר שבו אתה משתמש, בדוק את המידע שעל חבילת הנייר או פנה ליצרן כדי לוודא מהו מפרט הנייר.
- אוורר את המעטפות ויישר את הקצוות לפני טעינתן למדפסת. אם המעטפות בערימה מלאות אוויר יש ללחוץ עליהן כדי לשטח אותן לפני הטעינה.

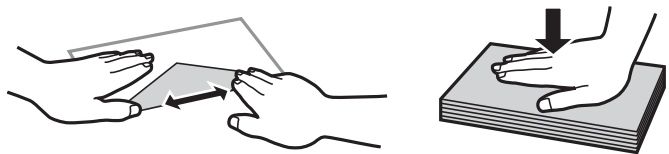

מידע קשור

← "סוגי נייר אינם זמינים" בעמוד 254

אזהרות עבור נייר צילום

בעת הדפסה על נייר צילום מבריק, זמן ייבוש הדיו יוארך באופן משמעותי. זמני הייבוש תלויים בלחות, בטמפרטורה ובתנאים אחרים. אל תיגע בצד המודפסת עד שהדיו התייבש לחלוטין. גם לחות ושמנים מעורר עוללים להשפיע על איכות ההדפסה. אפילו אחרי הייבוש, הימנע מלשפשף או לשרוט את פני השטח של הנייר המודפס.

הגדרות גודל נייר וסוג נייר

אם תרשום את גודל הנייר וסוג הנייר במסך המוצג כאשר אתה טוען נייר, המדפסת מודיעה לך מתי יש הבדל בין המידע הרשום שלבין הגדרות ההדפסה. פונקציה זו מונעת ממך לבזבז נייר ודיו משום שהיא מוודאת שאתה לא מדפיס על גודל הנייר הלא נכון או בצבע הלא נכון כתוצאה משימוש בהגדרות שאינן תואמת לסוג הנייר.

מסך זה לא מוצג אם השבתת את תצוגה אוטומטית של הגדרת נייר. אם תשבית תכונה זו, לא תוכל להדפיס מתוך iPad, iPhone או iPod touch באמצעות AirPrint.

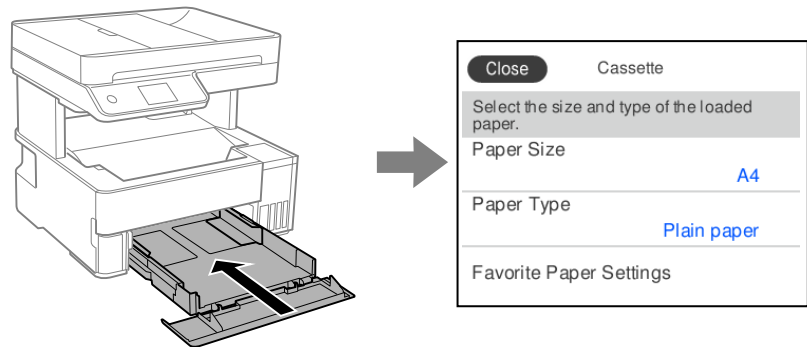

אם נמצא הבדל בין גודל הנייר וסוג הנייר המוצגים לבין הנייר שנטען, בחר את הפריט שברצונך לשנות. אם ההגדרות תואמת לנייר שהוטען, סגור את המסך.

לתשומת לבך:

ניתן להציג את המסך של הגדרות גודל הנייר וסוג הנייר גם באמצעות בחירת הגדרות < הגדרות כלליות < הגדרות מדפסת < הגדרות מקור דפים < הגדרת הנייר.

מידע קשור

← "תצוגה אוטומטית של הגדרת נייר": בעמוד 268

רשימת סוג הנייר

כדי ליהנות מתוצאות ההדפסה הטובות ביותר יש לבחור סוג נייר בהתאם למדיה שבה משתמשים.

סוג המדיה			שם המדיה
מנהל התקן מדפסת Epson	מנהל התקן מדפסת PostScript	מנהל ההתקן של המדפסת	
Plain	Plain	דף רגיל	Epson Bright White Ink Jet Paper

שם המדיה				סוג המדיה
מנהל התקן אוניברסלי של Epson	מנהל התקן מדפסת PostScript	מנהל ההתקן של המדפסת	לוח בקרה	
-	Epson Ultra Glossy	Epson Ultra Glossy	מבריק במיוחד	Epson Ultra Glossy Photo Paper
-	Epson Premium Glossy	Epson Premium Glossy	איכותי מבריק	Epson Premium Glossy Photo Paper
-	Epson Premium Semigloss	Epson Premium Semigloss	איכותי חצי מבריק	Epson Premium Semigloss Photo Paper
-	Photo Paper Glossy	Photo Paper Glossy	מבריק	Epson Photo Paper Glossy
-	Epson Matte	Epson Matte	מאט	Epson Matte Paper- Heavyweight Epson Double-Sided Matte Paper
-	Epson Photo Quality Ink Jet	Epson Photo Quality Ink Jet	Photo Quality IJ	Epson Photo Quality Ink Jet Paper Epson Double-sided Photo Quality Ink Jet Paper Epson Photo Quality Self Adhesive Sheets

טעינת נייר

תוכל לטעון נייר באמצעות עיון בהנפשות המוצגות במסך הגביש הנוזלי של המדפסת.

בחר (?), ואז בחר מדריך < הכנס נייר.

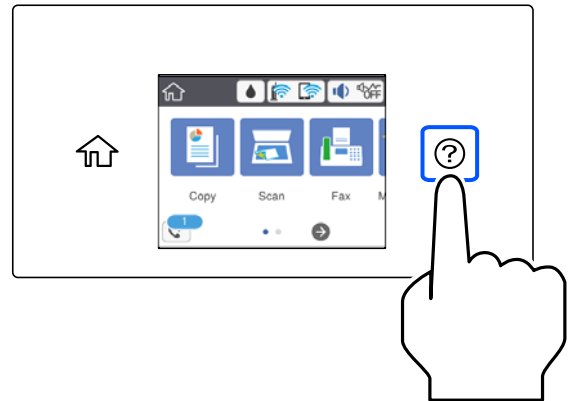

בחר את מקור הנייר בוא אתה רוצה להשתמש כדי להציג את ההנפשות.
בחר סיום כדי לסגור את מסך ההנפשות.

אזהרות בעת טעינת נייר מכתבים

- עבור נייר מכתבים, בחר **Letterhead** כסוג הנייר.
- עבור נייר מכתבים, אם תדפיס על נייר קטן יותר מכפי שהוגדר במנהל ההתקן של המדפסת, אפשר שהמדפסת תדפיס אל מעבר לשולי הנייר ובכך תגרום למריחות דיו בתדפיסים שלך ולהצטברות יתר של דיו בתוך המדפסת. ודא שבחרת את ההגדרה הנכונה עבור גודל הנייר.
- הדפסה דו-צדדית אינה זמינה עבור נייר מכתבים. כמו כן, אפשר שמהירות ההדפסה תהיה איטית יותר.

טעינת ניירות שונים

טעינת מעטפות

פתח הזנת נייר אחורי

טען מעטפה במרכז חריץ הזנת הנייר האחורי כאשר הקצה הקצר תחילה והדש פונה כלפי מטה, והחלק את מדריכי הקצה עד לקצוות המעטפה.

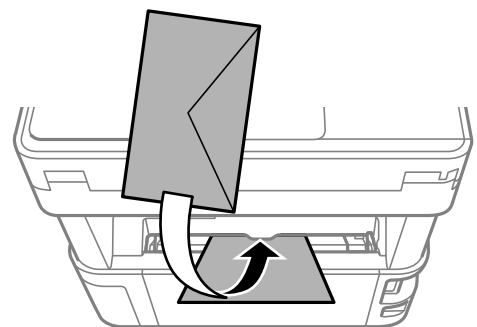

לתשומת לבך: אנו ממליצים להוריד את ידית מיתוג הפלט כך שהנייר ייפלט מחזית המדפסת.

מחסנית נייר

טען מעטפות לתוך מחסנית הנייר כאשר הדש פונה כלפי מעלה, ואז החלק את מדריכי הקצה אל קצוות המעטפות.

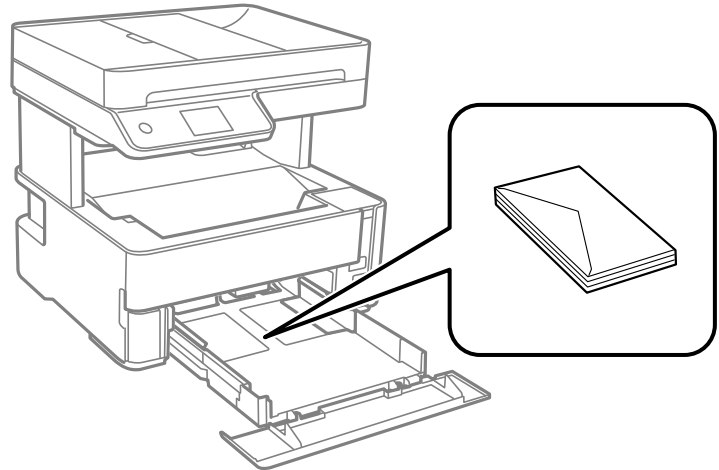

טעינת נייר מחורר

טען גליון נייר בודד של נייר מחורר במרכז חריץ הזנת הנייר האחורי כשהצד הניתן להדפסה פונה כלפי מעלה.

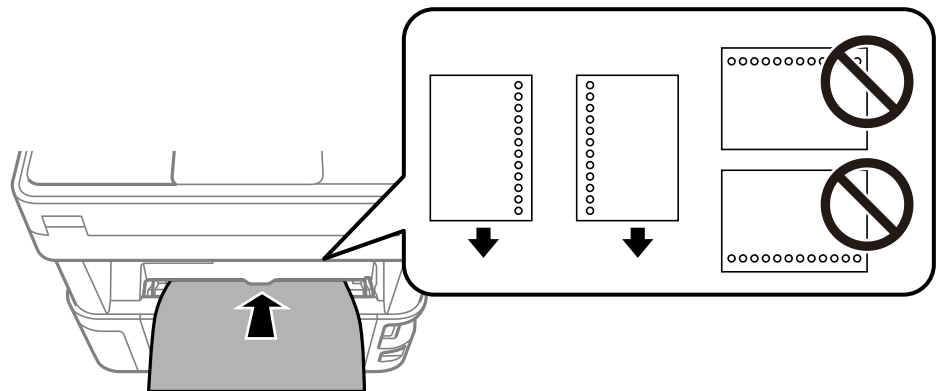

התאם את מיקום ההדפסה של הקובץ כדי לא להדפיס על החורים.

פליטת נייר

נייר מודפס נפלט אל מגש הפלט כשצד ההדפסה פונה כלפי מטה. עבור נייר רגיל בגודל A4 (שעוביו 80 גרם), ניתן לפלוט עד ל-100 עמודים בבת אחת. פליטה של יותר מ-100 גליונות עלולה לגרום לנייר ליפול או להתרחשות של חסימת נייר. הסר כל נייר עודף כדי לא לחרוג ממספר הגליונות המרבי שניתן לפלוט.

כאשר אתה טוען נייר עבה, נייר צילום או נייר בגודל כרטיס ביקור, הורד את ידית מיתוג הפלט כך שהנייר ייפלט מחזית המדפסת. אנו גם ממליצים לפלוט מעטפות בחזית המדפסת.

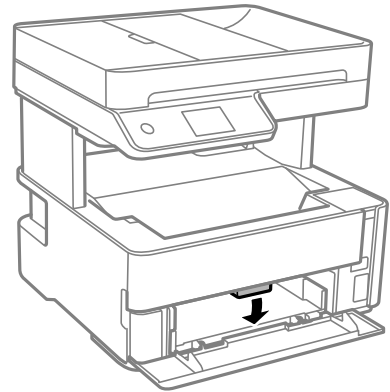

הימנע מלגעת בידיים חשופות במשטח המודפס של נייר צילום. לחות ושמנים מידוך עלולים להשפיע על איכות ההדפסה.

הנחת המסמכים המקוריים

37..... הנחת המסמכים המקוריים.

38..... מסמכי מקור שאין עבורם תמיכה ב-ADF.

הנחת המסמכים המקוריים

הנח את מסמכי המקור על משטח הסריקה או על מזין המסמכים האוטומטי.

תוכל להניח מסמכי מקור רבים במזין המסמכים האוטומטי.

עקוב אחר השלבים שלהלן כדי לצפות בהנפשות עבור הנחת מסמכי מקור.

בחר , ואז בחר מדריך < הנח את המקור. בחר את שיטת הנחת מסמכי המקור שברצונך להציג. בחר סיום כדי לסגור את מסך ההנפשות.

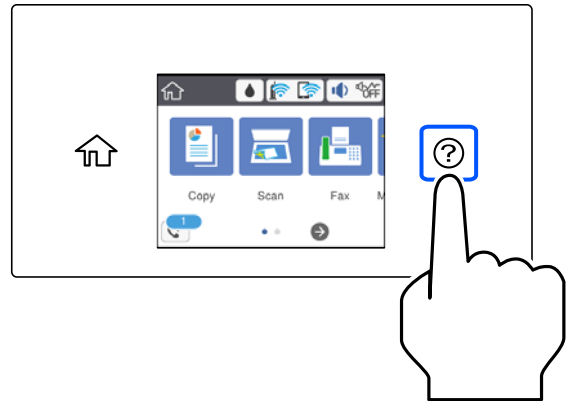

בעת השימוש במשטח הסריקה

⚠️ זהירות:

היזהר לא ללכוד את ירך או את אצבעותיך בעת סגירת מכסה המסמכים. אם לא תיזהר, אתה עלול להיפצע.

⚠️ חשוב:

- כאשר מניחים מסמכים מקוריים גדולים ומסורבלים, כגון ספרים, יש למנוע מהאור החיצוני להאיר ישירות על משטח הסריקה.
- אין להפעיל כוח רב מדי על משטח הסריקה או על מכסה המסמכים. אחרת, הם עלולים להיזנק.

לתשומת לבך:

- פסולת או לכלוך כלשהם על גבי משטח הסריקה, עלולים לגרום להרחבת טווח הסריקה באופן שיכלול אותם, כך שתמונת המקור תזוז ממקומה או תוקטן. הסר כל לכלוך ופסולת ממשטח הסריקה לפני ביצוע הסריקה.

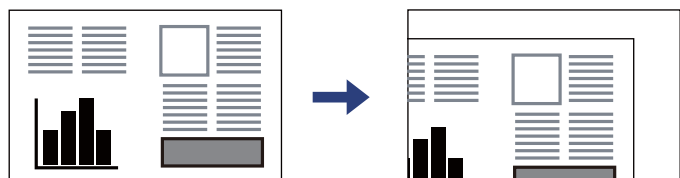

- טווח של 1.5 מ"מ מפינת משטח הסריקה אינו נסרק.

- כשמניחים מסמכים מקוריים במזין המסמכים האוטומטי ועל משטח הסריקה, העדיפות ניתנת למסמכים שבמזין המסמכים האוטומטי.

- אם משאירים את המסמכים המקוריים על משטח הסריקה לזמן ממושך הם עלולים להידבק לפני השטח של הזכוכית.

בעת השימוש במזין המסמכים האוטומטי

חשוב!

אל תטען את המסמכים המקוריים מעל לקו שבדיוק מתחת לסמל המשולש בתוך מכוון הקצוות של מזין המסמכים האוטומטי.

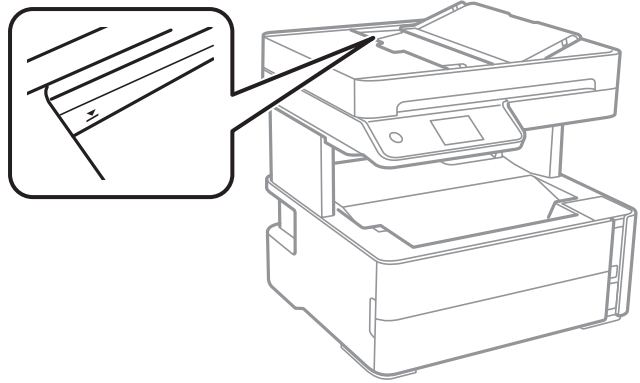

אל תוסיף מסמכים מקוריים בשעת הסריקה.

מידע קשור

← "מסמכי מקור שאין עבורם תמיכה ב-ADF" בעמוד 38

← "מפרט הסורק" בעמוד 284

מסמכי מקור שאין עבורם תמיכה ב-ADF

חשוב!

אל תזין צילומים או יצירת אמנות מקורית יקרת עורך לתוך ה-ADF. הזנה שגויה עלולה לקמט את מסמך המקור או להזיק לו. במקום זאת, סרוק מסמכים אלה על גבי זכוכית הסורק.

כדי שניירות לא יתקעו אל תשים את הסוגים הבאים של מקור ב-ADF. עבור סוגים אלה, השתמש במשטח הסריקה.

מסמכים מקוריים קרועים, מקופלים, מקומטים, בלויים או מסולסלים

מסמכים מקוריים עם חורי תיוק

מסמכים מקוריים המוחזקים יחד בסרט הדבקה, סיכות, מהדקים וכדומה

מסמכים מקוריים שדבוקים אליהם מדבקות או תוויות

מסמכים מקוריים גזורים בצורה לא מסודרת או שאין להם זוויות ישרות

מסמכים מקוריים כרוכים

שקפים, נייר העברה תרמית או נייר קופי

הדפסה



40.....הדפסת מסמכים.

68.....הדפסה על מעטפות.

69.....הדפסת דפי אינטרנט.

70.....הדפסה באמצעות שירות ענן.

הדפסת מסמכים

הדפסה ממחשב — Windows

הדפסה באמצעות הגדרות קלות

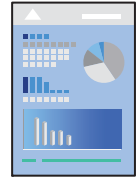

לתשומת לבך: הפעולות יכולות להשתנות, תלוי ביישום. לקבלת מידע נוסף, עיין בעזרה של האפליקציה.

1. טען נייר לתוך המדפסת.
"טעינת נייר" בעמוד 32
2. פתח את הקובץ שברצונך להדפיס.
3. בחר הדפס או הגדרות הדפסה מתוך התפריט קובץ.
4. בחר את המדפסת שלך.
5. בחר העדפות או מאפיינים כדי לגשת אל חלון מנהל ההתקן של המדפסת.

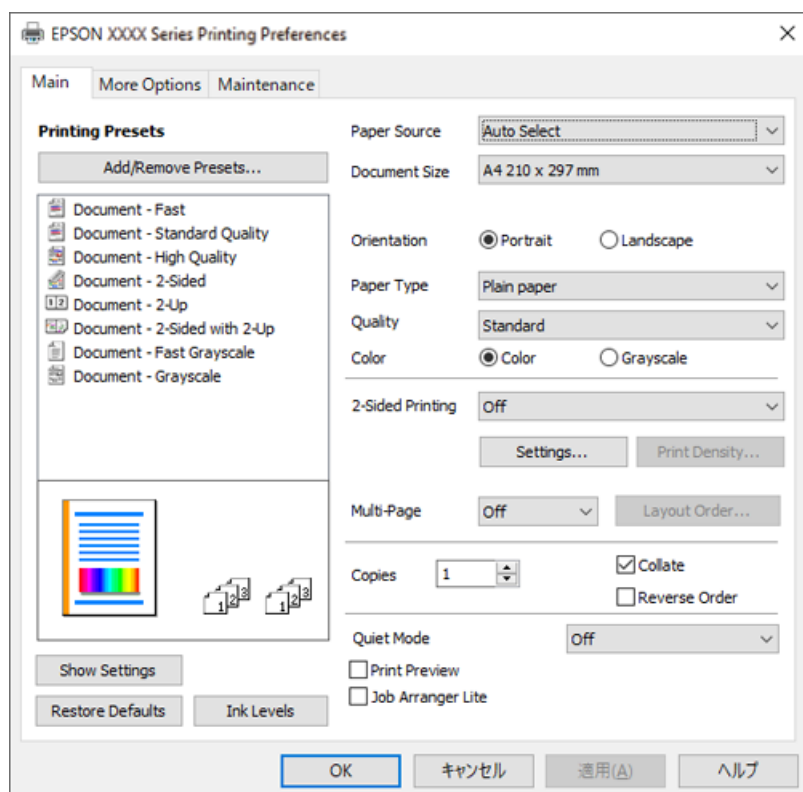

6. שנה את ההגדרות בהתאם לצורך.
להסבר על פריטי ההגדרות תוכל לעיין בעזרה המקוונת. לחיצת עכבר ימנית על פריט מציגה את עזרה.
7. לחץ OK כדי לסגור את חלון מנהל ההתקן של המדפסת.
8. לחץ על הדפס.

מידע קשור

- ← "גודל הנייר וכמויות הדפים" בעמוד 251
- ← "רשימת סוג הנייר" בעמוד 31

הוסף הגדרות הדפסה שנקבעו מראש עבור הדפסה קלה

אם תיצור הגדרות קבועות מראש להדפסה אצל מנהל ההתקן של המדפסת תוכל להדפיס בקלות באמצעות בחירה בהגדרות הקבועות מראש המופיעות ברשימה.

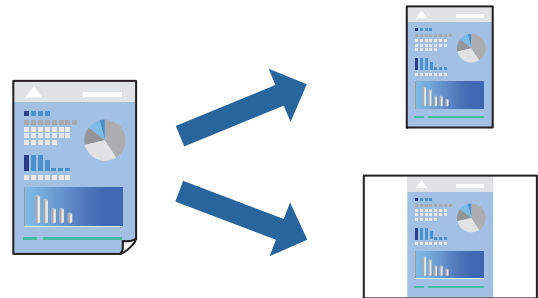

1. במנהל ההתקן של המדפסת בלשונית ראשי או אפשרויות נוספות הגדר כל פריט (כגון, גודל המסמך ו-סוג דף).
2. לחץ הוסף/הסר מצבים קבועים מראש בתוך מצבי הדפסה קבועים מראש.
3. הזן שם ובמידת הצורך, הזן הערה.
4. לחץ על שמור.
לתשומת לבך:
כדי למחוק הגדרה קבועה מראש שנוספה, לחץ על הוסף/הסר מצבים קבועים מראש, בחר בשם ההגדרה הקבועה מראש שברצונך למחוק מהרשימה ואז מחק אותה.
5. לחץ על הדפס.
בפעם הבאה שאתה רוצה להדפיס עם אותן הגדרות, בחר את שם ההגדרה הרשום מתוך מצבי הדפסה קבועים מראש, ולחץ OK.

מידע קשור

- ← "טעינת נייר" בעמוד 32
- ← "הדפסה באמצעות הגדרות קלות" בעמוד 40

הדפסה דו-צדדית

תוכל להדפיס משני צידי הנייר.

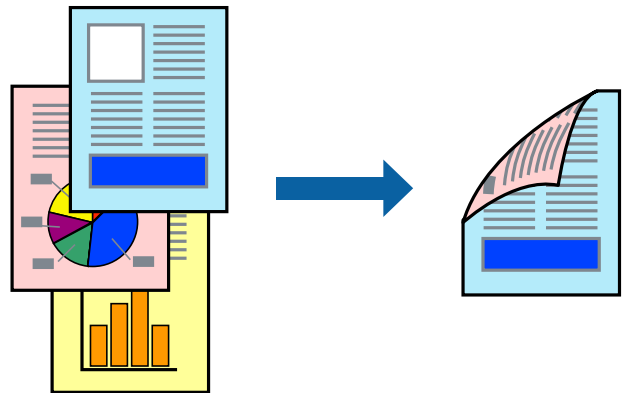

לתשומת לבך:

- אם אינך משתמש בנייר המתאים להדפסה דו-צדדית, איכות ההדפסה עלולה להיות ירודה והנייר עלול להיתקע.
- "נייר עבור הדפסה דו-צדדית" בעמוד 253**
- דיו עלולה להיספג מבעד לנייר ולהגיע אל צדו השני.
- עם זאת, יתכן שהיא לא תהיה זמינה כאשר ניגשים למדפסת באמצעות רשת או כשמשתמשים בה כמדפסת משותפת.

1. בלשונית ראשי של מנהל ההתקן של המדפסת, בחר את השיטה של הדפסה דו-צדדית.
2. לחץ על הגדרות, בצע את ההגדרות המתאימות ולאחר מכן לחץ על אישור.
3. לחץ על צפיפות הדפסה, קבע את ההגדרות המתאימות ולאחר מכן לחץ על אישור.
- בעת הגדרת צפיפות הדפסה, נין לשנות את צפיפות ההדפסה בהתאם לסוג המסמך.

לתשומת לבך:

ההדפסה עשויה להיות איטית, בהתאם לשילוב האפשרויות שבחרת בהגדרה בחר סוג מסמך בחלון התאמת צפיפות ההדפסה ובהגדרה איכות בכרטיסייה ראשי.

4. הגדר את הפריטים האחרים בכרטיסיות ראשי ו-אפשרויות נוספות לפי הצורך, ולאחר מכן לחץ על אישור.
5. לחץ על הדפס.

מידע קשור

- ← "גודל הנייר וכמויות הדפים" בעמוד 251
- ← "טעינת נייר" בעמוד 32
- ← "הדפסה באמצעות הגדרות קלות" בעמוד 40

הדפסת חוברת

תוכל גם להדפיס חוברת שאפשר ליצור אותה באמצעות סידור העמודים מחדש וקיפול התדפיס.

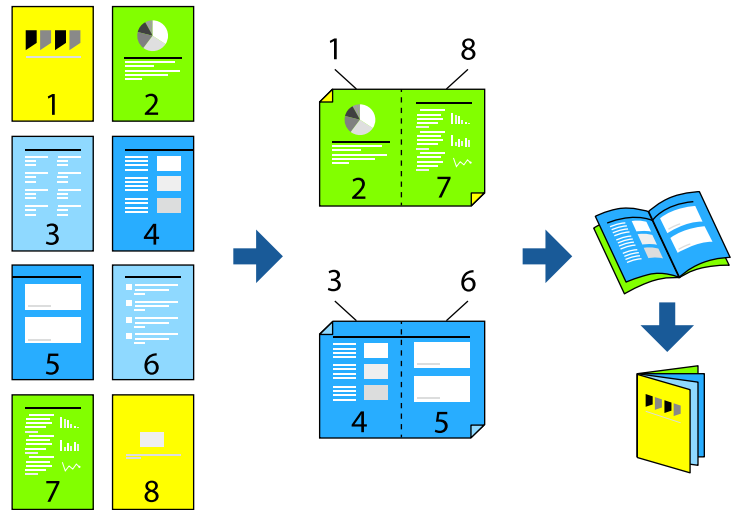

לתשומת לבך:

אם אינך משתמש בנייר המתאים להדפסה דו-צדדית, איכות ההדפסה עלולה להיות ירודה והנייר עלול להיתקע.

["נייר עבור הדפסה דו-צדדית" בעמוד 253](#)

דיו עלולה להיספג מבעד לנייר ולהגיע אל צדו השני.

עם זאת, יתכן שהיא לא תהיה זמינה כאשר ניגשים למדפסת באמצעות רשת או כשמשתמשים בה כמדפסת משותפת.

1. בכרטיסיית ראשי של מנהל ההתקן של המדפסת, בחר את סוג הכריכה לאורך בה אתה רוצה להשתמש מתוך הדפסה דו-צדדית.
 2. לחץ הגדרות, בחר חוברת, ואז בחר כריכה באמצע או כריכה בצד.
 - כריכה באמצע: השתמש בשיטה זו בעת הדפסת מספר קטן של עמודים שניתן לערום אותם ולקפל אותם בקלות לשניים.
 - כריכה בצד. השתמש בשיטה זו בעת הדפסה גליון אחת (ארבעה עמודים) בכל פעם, תוך קיפול כל גליון לשניים, ואחר שילוב כל הגליונות יחד בכרך אחד.
 3. לחץ על OK.
 4. בעת הדפסת נתונים שיש בהם צילומים ותמונות רבות, לחץ צפיפות הדפסה, ואז בצע את ההגדרות המתאימות, ואז לחץ אישור.
 - בעת הגדרת צפיפות הדפסה, נין לשנות את צפיפות ההדפסה בהתאם לסוג המסמך.
- לתשומת לבך:
ההדפסה עשויה להיות איטית, בהתאם לשילוב האפשרויות שבחרת בהגדרה בחר סוג מסמך בחלון התאמת צפיפות ההדפסה ובהגדרה איכות בכרטיסייה ראשי.
5. הגדר את הפריטים האחרים בכרטיסיות ראשי ו-אפשרויות נוספות לפי הצורך, ולאחר מכן לחץ על אישור.
 6. לחץ על הדפס.

מידע קשור

- ← "גודל הנייר וכמויות הדפים" בעמוד 251
- ← "טעינת נייר" בעמוד 32
- ← "הדפסה באמצעות הגדרות קלות" בעמוד 40

הדפסת כמה עמודים על גיליון אחד

באפשרותך להדפיס שני עמודים של נתונים על גיליון נייר אחד.

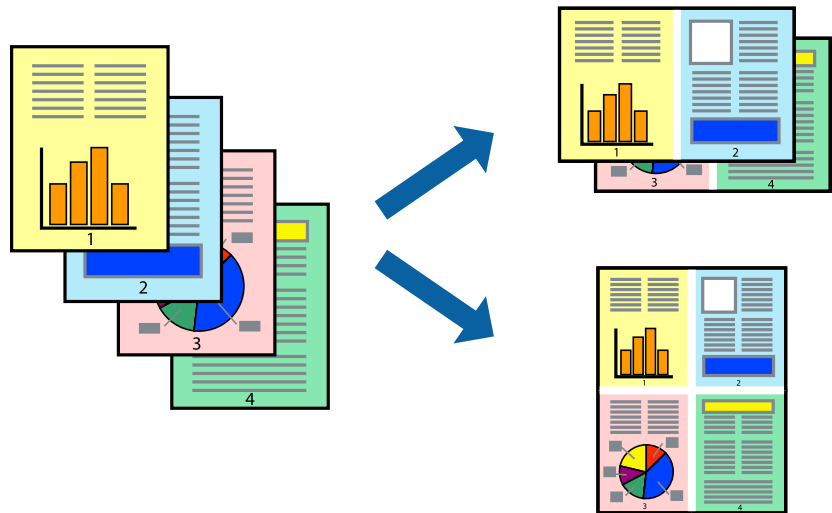

1. בלשונית מנהל התקן המדפסת ראשי בחר **2-up**, **4-up**, **6** עמודים בדף, **8-up**, **9** עמודים בדף, או **16** עמודים בדף כהגדרת ריבוי עמודים.
2. לחץ על סדר פריסה, קבע את ההגדרות המתאימות ולאחר מכן לחץ על אישור.
3. הגדר את הפריטים האחרים בכרטיסיות ראשי ו-אפשרויות נוספות לפי הצורך, ולאחר מכן לחץ על אישור.
4. לחץ על הדפס.

מידע קשור

- ← "טעינת נייר" בעמוד 32
- ← "הדפסה באמצעות הגדרות קלות" בעמוד 40

הדפסה כך שהתדפיס יתאים לגודל הנייר

בחר את גודל הנייר שהטענת במדפסת בתור הגדרת גודל נייר היעד.

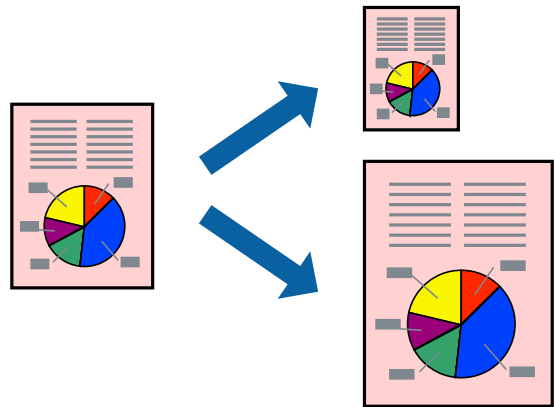

1. בצע את ההגדרות הבאות בלשונית מנהל ההתקן של המדפסת אפשרויות נוספות.

גודל המסמך: בחר את גודל הנייר שהגדרת בהגדרות האפליקציה.

הנייר שיוצא: בחר את גודל הדף שהכנסת למדפסת.

התאם לעמוד נבחרת באופן אוטומטי.

לתשומת לבך:

לחץ מרכז כדי להדפיס את התמונה המוקטנת באמצע הנייר.

2. הגדר את הפריטים האחרים בכרטיסיות ראשי ו-אפשרויות נוספות לפי הצורך, ולאחר מכן לחץ על אישור.

3. לחץ על הדפס.

מידע קשור

← "טעינת נייר" בעמוד 32

← "הדפסה באמצעות הגדרות קלות" בעמוד 40

הדפסת מסמך שהוקטן או הוגדל בכל רמת הגדלה

באפשרותך להקטין מסמך או להגדילו באחוזים ספציפיים.



1. בלשונית מנהל ההתקן של המדפסת, אפשרויות נוספות, בחר את גודל המסמך מהגדרת גודל המסמך.
2. בחר את גודל הנייר שעליו ברצונך להדפיס מהגדרת הנייר שיוצא.
3. בחר הקטן/הגדל מסמך, הגדל ל-, ואז הזן אחוז.
4. הגדר את הפרטים האחרים בכרטיסיות ראשי ו-אפשרויות נוספות לפי הצורך, ולאחר מכן לחץ על אישור.
5. לחץ על הדפס.

מידע קשור

← "טעינת נייר" בעמוד 32

← "הדפסה באמצעות הגדרות קלות" בעמוד 40

הדפסת תמונה אחת על גבי דפים רבים על מנת להגדילה (ובכך ליצור פוסטר)

תכונה זו מאפשרת להדפיס תמונה אחת על מספר דפים. כך ניתן ליצור פוסטר גדול באמצעות הדבקתם זה אל זה.

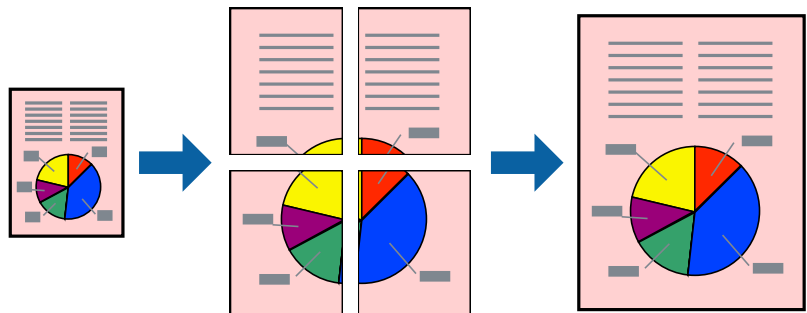

1. בלשונית מנהל התקן המדפסת ראשי בחר פוסטר 2x1, פוסטר 2x2, פוסטר 3x3, או פוסטר 4x4 כהגדרת ריבוי עמודים.

2. לחץ על הגדרות, קבע את ההגדרות המתאימות ולאחר מכן לחץ על אישור.
 לתשומת לבך:
 הדפס שולי חיתוך מאפשר לך להדפיס מדריך חיתוך.

3. הגדר את הפריטים האחרים בכרטיסיות ראשי ו-אפשרויות נוספות לפי הצורך, ולאחר מכן לחץ על אישור.
 4. לחץ על הדפס.

מידע קשור

← "טעינת נייר" בעמוד 32

← "הדפסה באמצעות הגדרות קלות" בעמוד 40

הדפסת פוסטרים תוך שימוש בסימוני יישור חופפים

הנה דוגמה לאופן שבו אפשר להכין פוסטר כאשר בוחרים פוסטר 2x2 ובוחרים סימוני יישור חופפים ב-הדפס שולי חיתוך.

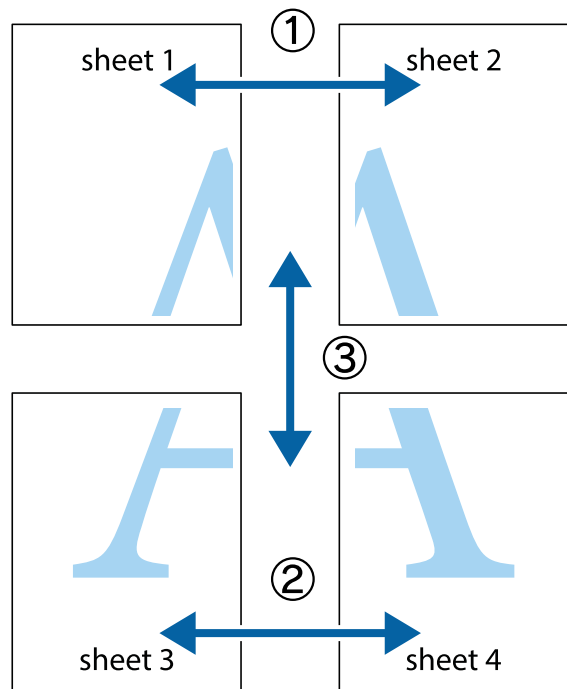

1. הכן את Sheet 1 ואת Sheet 2. גזור את השוליים של Sheet 1 לאורך הקו הכחול האנכי דרך המרכז של סימני הצלב העליונים והתחתונים.

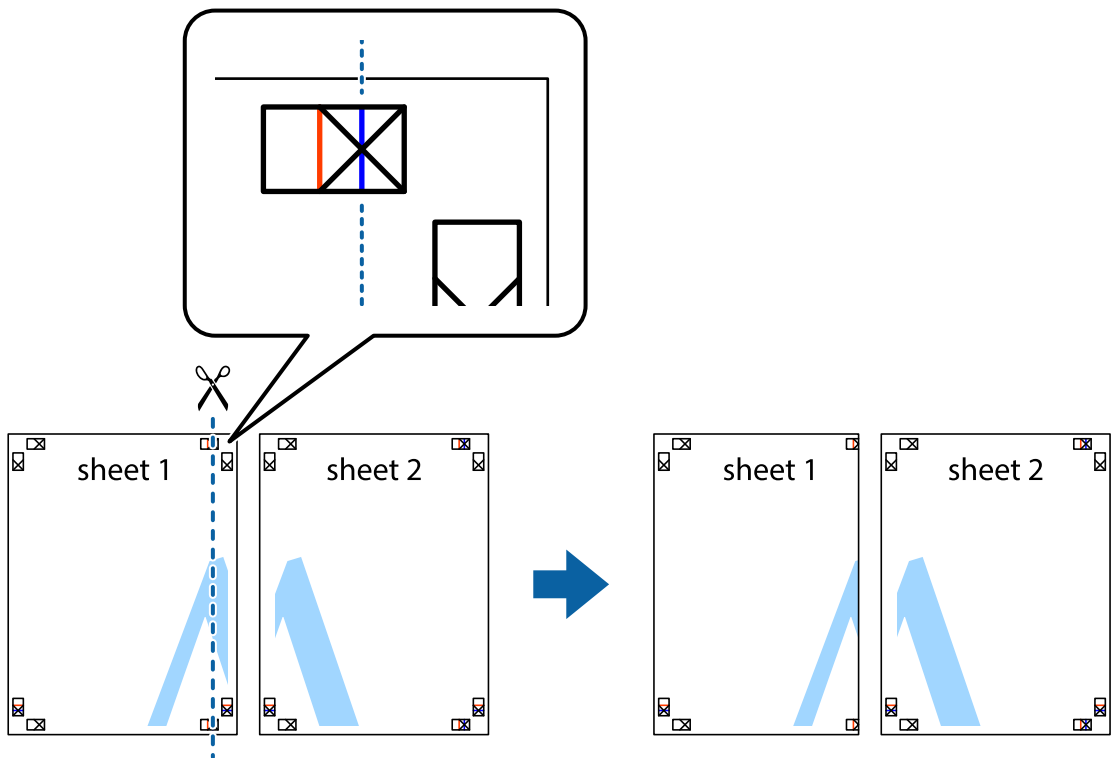

2. הנח את הקצה של Sheet 1 בקצה העליון של Sheet 2 ויישר את סימני הצלב; לאחר מכן הדבק בסרט הדבקה את שני הגיליונות יחד מהצד האחורי, הדבקה זמנית.

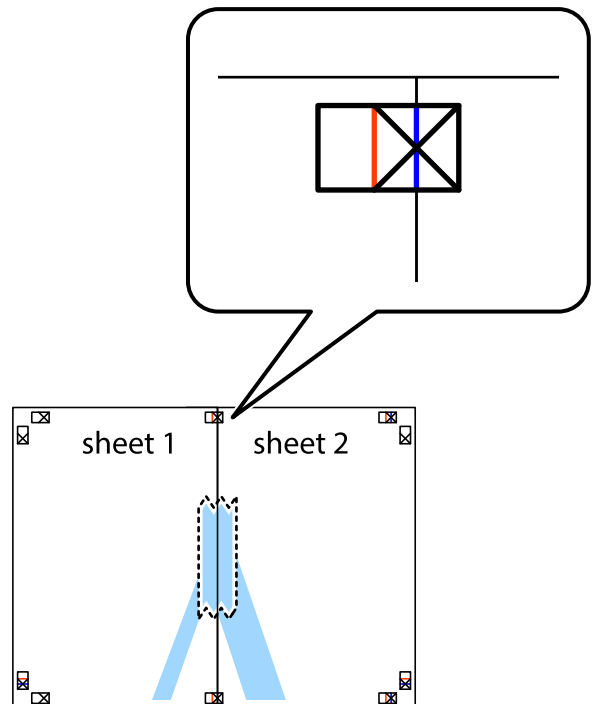

3. גזור את שני הגליונות המודבקים לשניים לאורך הקו האדום האנכי דרך סמני היישור (הפעם, הקו לשמאל סימני הצלב).

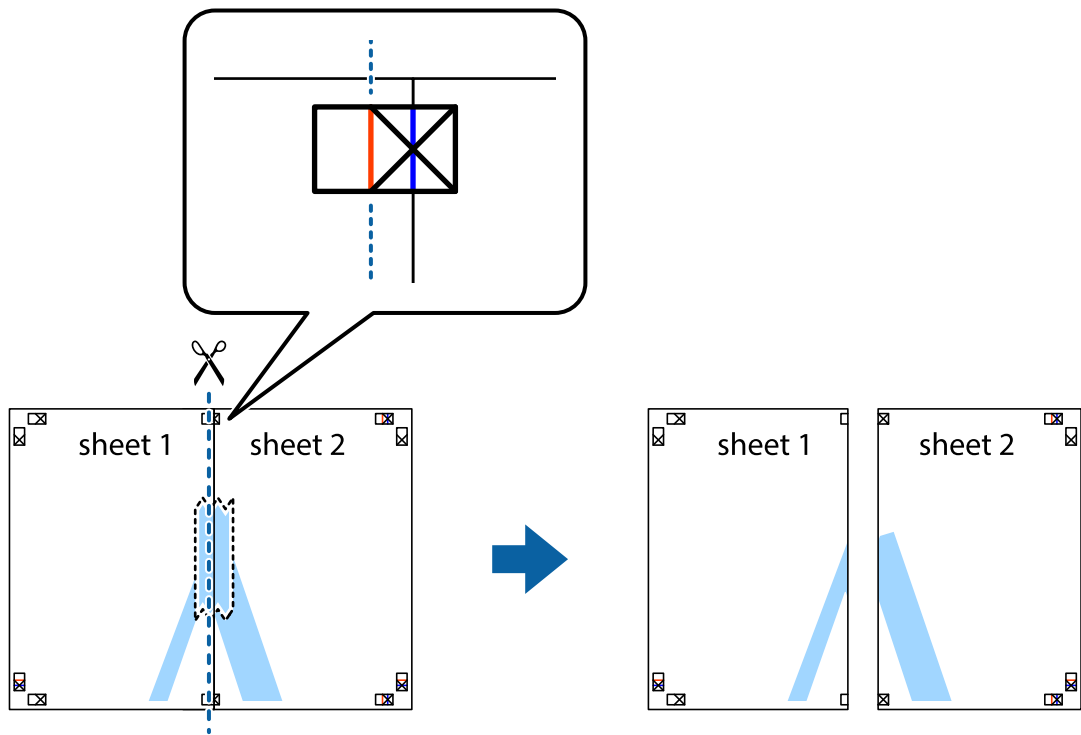

4. הדבק בסרט הדבקה את שני הגליונות יחד מהצד האחורי.

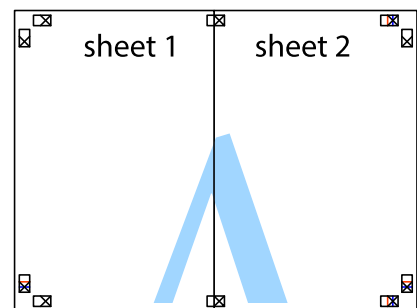

5. חזור על שלבים 1 עד 4 כדי להדביק יחד בסרט הדבקה את Sheet 3 ואת Sheet 4.

6. גזור את השוליים של Sheet 1 ושל Sheet 2 לאורך הקו הכחול האופקי דרך המרכז של סימני הצלב השמאליים והימניים.

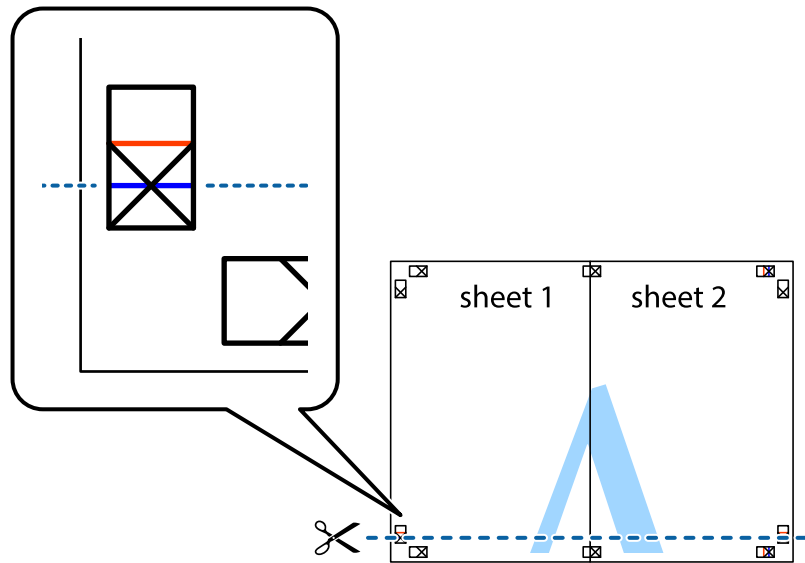

7. הנח את הקצה של Sheet 1 ושל Sheet 2 על גבי Sheet 3 ו-Sheet 4, יישר את סימני הצלב ולאחר מכן הדבק בסרט הדבקה את שני הגיליונות יחד מהצד האחורי, הדבקה זמנית.

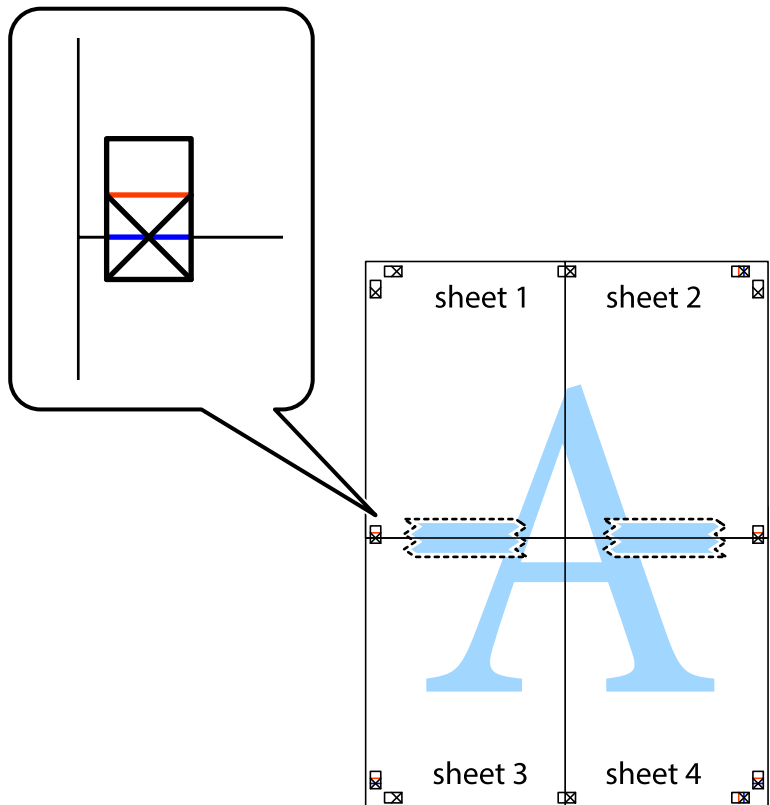

8. גזור את שני הגיליונות המודבקים לשניים לאורך הקו האדום האופקי דרך סמני היישור (הפעם, הקו מעל לסימני הצלב).

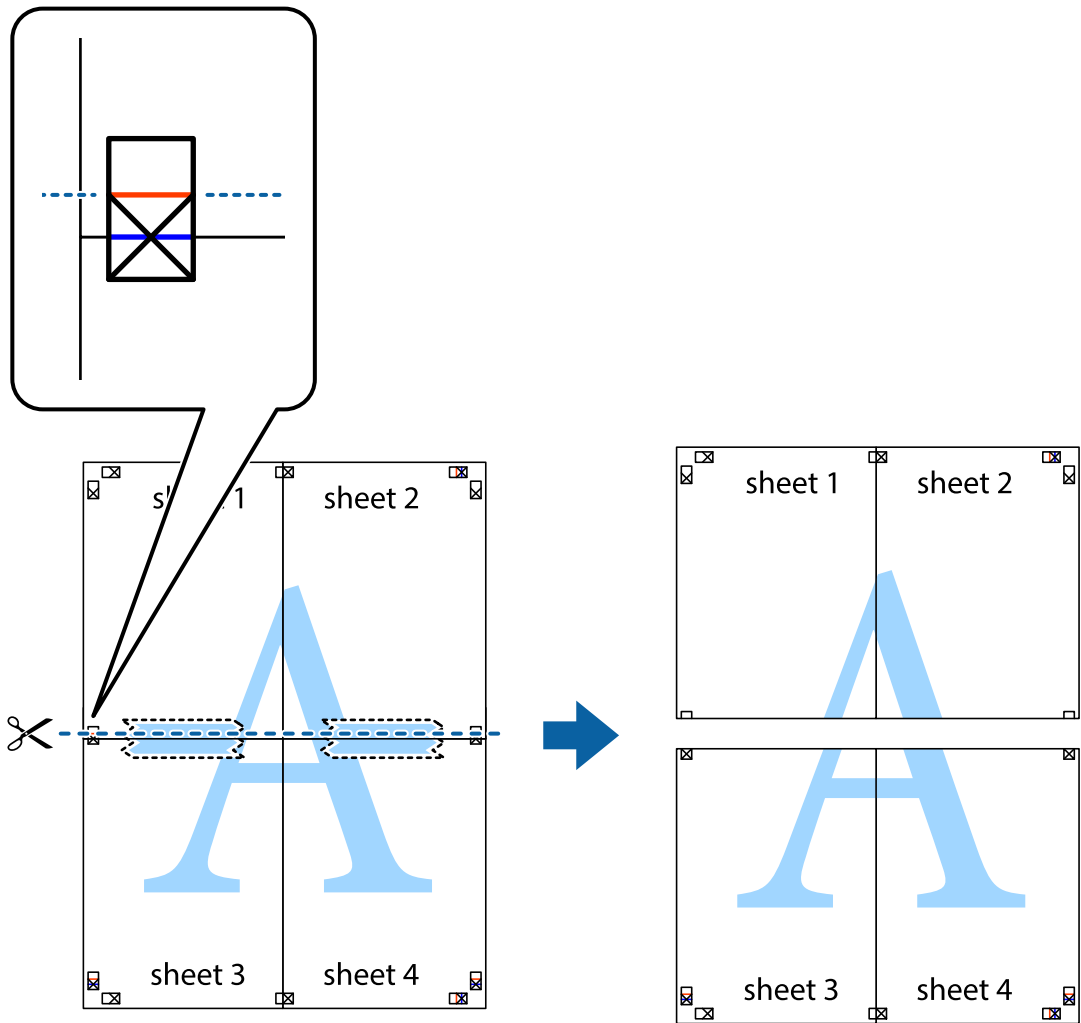

9. הדבק בסרט הדבקה את שני הגיליונות יחד מהצד האחורי.

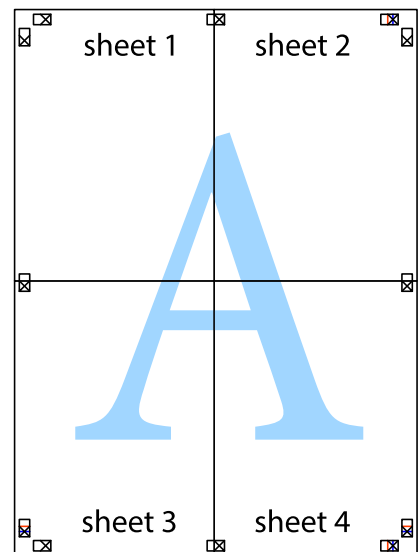

10. גזור את השוליים שנשארו לאורך המוליך החיצוני.

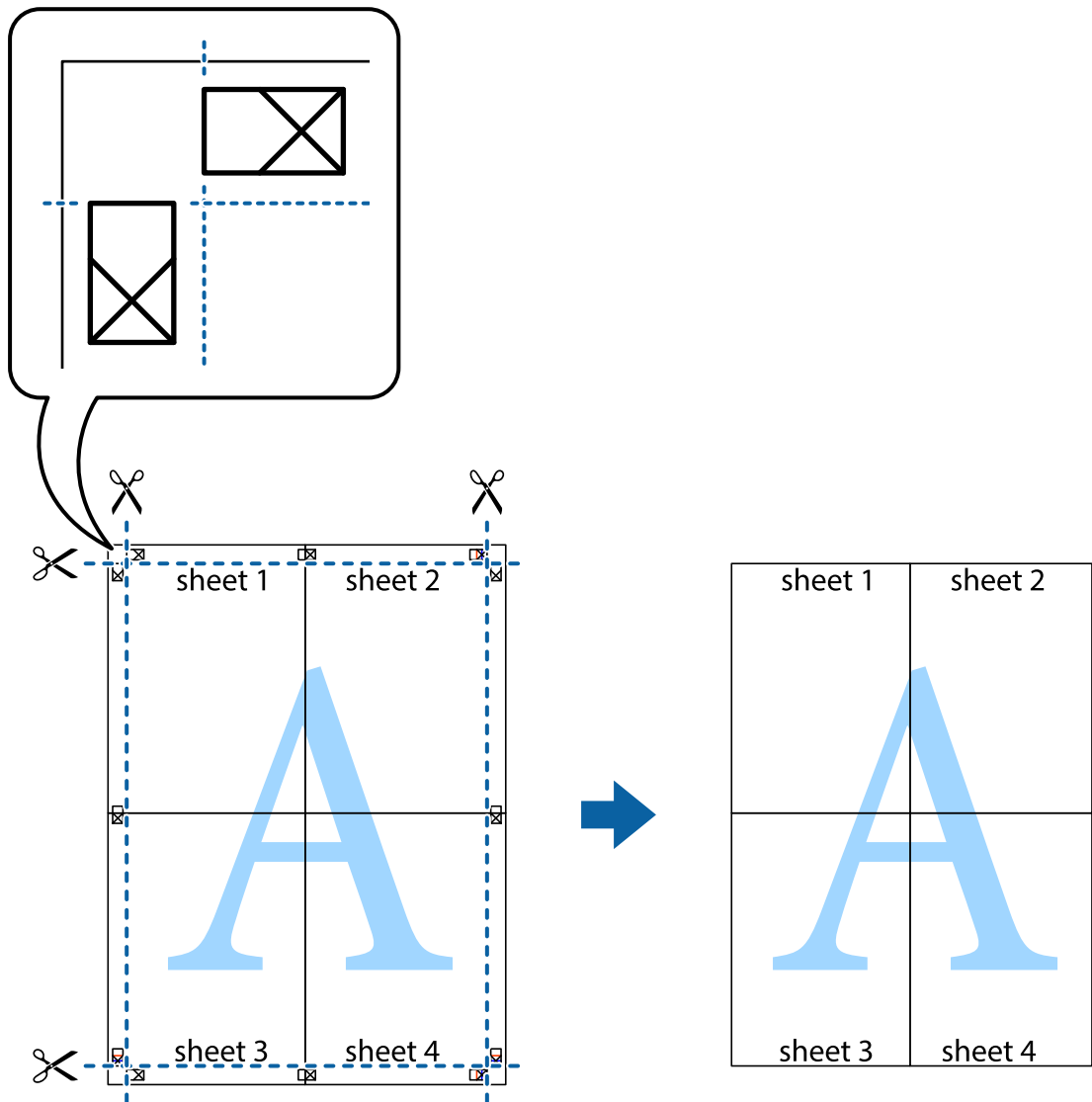

הדפסה עם כותרת עליונה וכותרת תחתונה

באפשרותך להדפיס מידע כגון שם משתמש ותאריך הדפסה בתור כותרות עליונות או תחתונות.

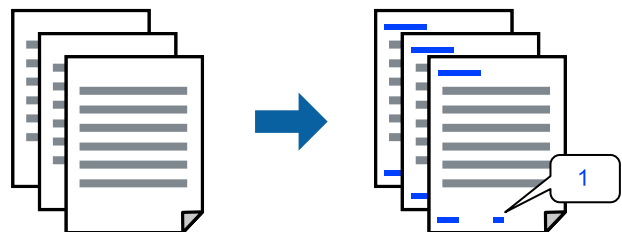

1. בלשונית אפשרויות נוספות של מנהל התקן המדפסת לחץ תכונות סימני מים, ואז בחר כותרת עליונה/תחתונה.

2. הגדרות ואז בחר את הפריטים שברצונך להדפיס, ואז לחץ על OK.

לתשומת לבך:

כדי לציין את מספר העמוד הראשון, בחר את מספר העמוד מתוך המקום שבו אתה רוצה להדפיס בראש העמוד או בתחתית העמוד, ואז בחר את המספר ב-מספר העמוד הראשון.

אם אתה רוצה להדפיס טקסט בכותרת העמוד או בתחתית העמוד, בחר את המיקום שבו ברצונך להדפיס ואז בחר טקסט. הן את הטקסט שברצונך להדפיס בשדה קלט הטקסט.

3. הגדר את הפריטים האחרים בכרטיסיות ראשי ו-אפשרויות נוספות לפי הצורך, ולאחר מכן לחץ על אישור.

4. לחץ על הדפס.

מידע קשור

← "טעינת נייר" בעמוד 32

← "הדפסה באמצעות הגדרות קלות" בעמוד 40

הדפס דפוס נגד-העתקה

תוכל להדפיס דפוס אנטי-העתקה על כל התדפיסים שלך. בעת הדפסה, האותיות עצמן לא מודפסות והתדפיס כולו מקבל גוון-מסך קל. האותיות הנסותרות מתגלות בעת העתקה כדי להבחין בקלות בין המקור לבין העותקים.



הדפס למניעת העתקה זמין בתנאים הבאים:

סוג נייר: נייר רגיל, נייר מכתבים או נייר עבה

איכות: רגיל

הדפסה דו-צדדית: כבוי

תיקון צבעים: אוטומטי

נייר עם סיבים לרוחב: לא נבחרה

לתשומת לבך:

אפשר גם להוסיף הדפס אישי למניעת העתקה.

1. בלשונית אפשרויות נוספות של מנהל התקן המדפסת לחץ תכונות סימני מים, ואז בחר דפוס נגד-העתקה.

2. לחץ על הגדרות כדי לשנות פרטים כגון הגודל או הצפיפות של הדפוס.

3. הגדר את הפריטים האחרים בכרטיסיות ראשי ו-אפשרויות נוספות לפי הצורך, ולאחר מכן לחץ על אישור.

4. לחץ על הדפס.

מידע קשור

← "טעינת נייר" בעמוד 32

← "הדפסה באמצעות הגדרות קלות" בעמוד 40

הדפסת סימן מים

באפשרותך להדפיס סימן מים כגון "סודי" על-גבי התדפיסים שלך. באפשרותך גם להוסיף סימן מים משלך.

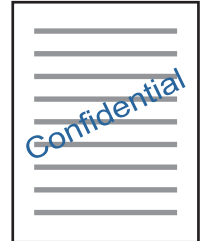

1. בלשונית אפשרויות נוספות של מנהל התקן המדפסת לחץ תכונות סימני מים, ואז בחר דפוס סימן מים.
2. לחץ על הגדרות כדי לשנות פרטים כגון גודל, צפיפות או מיקום הדפוס או הסימן.
3. הגדר את הפריטים האחרים בכרטיסיות ראשי ו-אפשרויות נוספות לפי הצורך, ולאחר מכן לחץ על אישור.
4. לחץ על הדפס.

מידע קשור

← "טעינת נייר" בעמוד 32

← "הדפסה באמצעות הגדרות קלות" בעמוד 40

הדפסת קבצים מרובים יחד

Job Arranger Lite מאפשר לשלב כמה קבצים שנוצרו בידי יישומים שונים ואז להדפיסם כעבודת הדפסה אחת. באפשרותך לקבוע את הגדרות ההדפסה לקבצים משולבים, כגון פריסה מרובת עמודים והדפסה דו-צדדית.

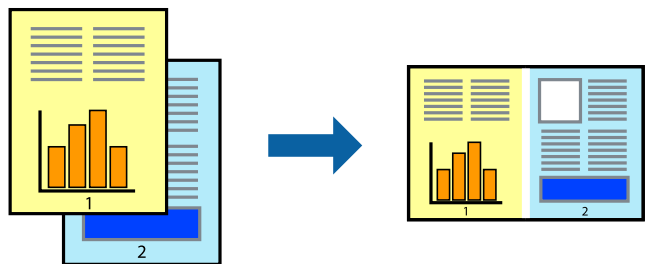

1. בחר Job Arranger Lite בלשונית ראשי של מנהל ההתקן של המדפסת.
2. לחץ על הדפס.
3. כאשר אתה מתחיל להדפיס, מוצג חלון Job Arranger Lite. פתח את הקובץ שברצונך לשלב עם הקובץ הנוכחי וחזור על השלבים הנ"ל.
4. כאשר אתה בוחר משימת הדפסה שנוספה אל פרויקט הדפסה Lite בחלון Job Arranger Lite תוכל לערוך את פריסת העמוד.

5. לחץ הדפס מתוך תפריט קובץ כדי להתחיל להדפיס.

לתשומת לבך:

אם תסגור את חלון Job Arranger Lite לפני שתוסיף את כל נתוני ההדפסה אל פרויקט הדפסה תבוטל עבודת ההדפסה עליה אתה עובד כרגע. לחץ שמור מתוך תפריט קובץ כדי לשמור את העבודה הנוכחית. הסיומת של הקבצים השמורים היא "ecl".

כדי לפתוח פרויקט הדפסה, לחץ Job Arranger Lite בלשונית תחזוקה של מנהל התקן המדפסת, על מנת לפתוח את חלון Job Arranger Lite. כעת בחר פתח מהתפריט קובץ כדי לבחור את הקובץ.

מידע קשור

← "טעינת נייר" בעמוד 32

← "הדפסה באמצעות הגדרות קלות" בעמוד 40

הדפסה תוך שימוש בתכונת הדפסת צבע אוניברסלית

תוכל לשפר את המראה של כיתובים ותמונות בתדפיסים.

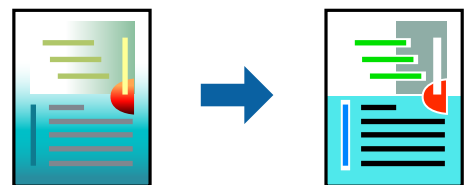

הדפסה בצבע אוניברסלי תכונה זו זמינה כאשר בוחרים בהגדרות הבאות.

סוג נייר: נייר רגיל, נייר מכתבים או נייר עבה

איכות: רגיל או איכות גבוהה יותר

צבע: צבע

אפליקציות: Microsoft® Office 2007 או מאוחר יותר

גודל כיתוב: 96 נקודות או קטן יותר

1. בלשונית אפשרויות נוספות של מנהל התקן המדפסת, לחץ אפשרויות תמונה בהגדרת תיקון צבעים.
2. בחר אפשרות מתוך הגדרת הדפסה בצבע אוניברסלי.
3. אפשרויות שיפור כדי לבצע הגדרות נוספות.
4. הגדר את הפריטים האחרים בכרטיסיות ראשי ו-אפשרויות נוספות לפי הצורך, ולאחר מכן לחץ על אישור.
5. לחץ על הדפס.

לתשומת לבך:

דפוסים עלולים לשנות תווים מסוימים, כגון "+" הנראה כמו "±".

דפוסים ספציפיים לאפליקציה וקווים תחתונים עלולים לשנות את התוכן המודפס תוך שימוש בהגדרות אלה.

איכות ההדפסה עלולה לרדת בצילומים ותמונות אחרות כאשר משתמשים בהגדרות הדפסה בצבע אוניברסלי.

ההדפסה איטית יותר כאשר משתמשים בהגדרות הדפסה בצבע אוניברסלי.

מידע קשור

← "טעינת נייר" בעמוד 32

← "הדפסה באמצעות הגדרות קלות" בעמוד 40

התאמת צבע התדפיס

באפשרותך להתאים את הצבעים המשמשים בעבודת ההדפסה. התאמות אלה אינן חלות על הנתונים המקוריים.

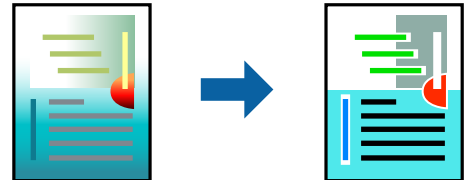

שיפור תמונה מפיק תמונות חדות יותר וצבעים חיים יותר באמצעות התאמה אוטומטית של הניגודיות, הרווייה והבהירות של נתוני התמונה המקוריים.

לתשומת לבך:

שיפור תמונה מתאים את הצבע באמצעות ניתוח מיקומו של האובייקט. משום כך אם שינית את מיקום האובייקט באמצעות הקטנה, הגדלה, חיתוך או סיבוב התמונה, יתכן שהצבע ישתנה באופן לא צפוי. אם התמונה אינה ממוקדת, יתכן שהגוון יהיה לא טבעי. אם הצבע משתנה או נעשה לא טבעי, הדפס במצב אחר כלשהו, שאינו שיפור תמונה.

1. בלשונית אפשרויות נוספות במנהל ההתקן של המדפסת, בחר את שיטת תיקון הצבע מתוך ההגדרה תיקון צבעים.

אוטומטי: הגדרה זו מתאימה את הגוון באופן אוטומטי לסוג הנייר ולהגדרות של איכות ההדפסה.

מותאם אישית: לחץ מתקדם, תוכל לבצע הגדרות משלך.

2. הגדר את הפריטים האחרים בכרטיסיות ראשי ו-אפשרויות נוספות לפי הצורך, ולאחר מכן לחץ על אישור.

3. לחץ על הדפס.

מידע קשור

← "טעינת נייר" בעמוד 32

← "הדפסה באמצעות הגדרות קלות" בעמוד 40

הדפסה שמדגישה קווים דקים

תוכל לעבות קווים דקים שהם שקיים מכדי להדפיס.

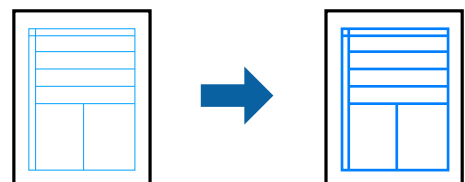

1. בלשונית אפשרויות נוספות של מנהל התקן המדפסת, לחץ אפשרויות תמונה בהגדרת תיקון צבעים.

2. בחר הדגש קווים דקים.

3. הגדר את הפריטים האחרים בכרטיסיות ראשי ו-אפשרויות נוספות לפי הצורך, ולאחר מכן לחץ על אישור.
4. לחץ על הדפס.

מידע קשור

← "טעינת נייר" בעמוד 32

← "הדפסה באמצעות הגדרות קלות" בעמוד 40

הדפסת ברקודים ברורים

תוכל להדפיס ברקוד ברור ובכך להקל על סריקתו. יש לאפשר תכונה זו רק אם לא ניתן לסרוק את הברקוד שהדפסת.

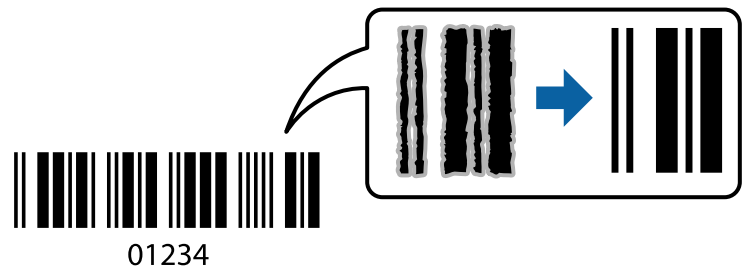

תוכל להשתמש בתכונה זו בתנאים הבאים.

- סוג הנייר: נייר רגיל, נייר מכתבים, נייר עבה, נייר מסוג Epson Matte, או מעטפה
- איכות: רגיל

1. בלשונית תחזוקה של מנהל התקן המדפסת לחץ הגדרות מורחבות, ואז בחר מצב ברקוד.
2. הגדר את הפריטים האחרים בכרטיסיות ראשי ו-אפשרויות נוספות לפי הצורך, ולאחר מכן לחץ על אישור.
3. לחץ על הדפס.
לתשומת לבך:
בהתאם לנסיבות, אפשר שלא תמיד ניתן יהיה לצמצם את הטשטוש.

מידע קשור

← "טעינת נייר" בעמוד 32

← "הדפסה באמצעות הגדרות קלות" בעמוד 40

הדפסת מסמך תוך שימוש במנהל התקן מדפסת PostScript (Windows)

מנהל התקן מדפסת PostScript הוא מנהל התקן ששולח פקודות הדפסה למדפסת באמצעות שפת תיאור העמוד PostScript.

1. פתח את הקובץ שברצונך להדפיס.
טען נייר לתוך המדפסת אם עדיין לא טענו לתוכה נייר.

2. בחר הדפס או הגדרות הדפסה מתוך התפריט קובץ
3. בחר את המדפסת שלך.
4. בחר העדפות או מאפיינים כדי לגשת אל חלון מנהל ההתקן של המדפסת.

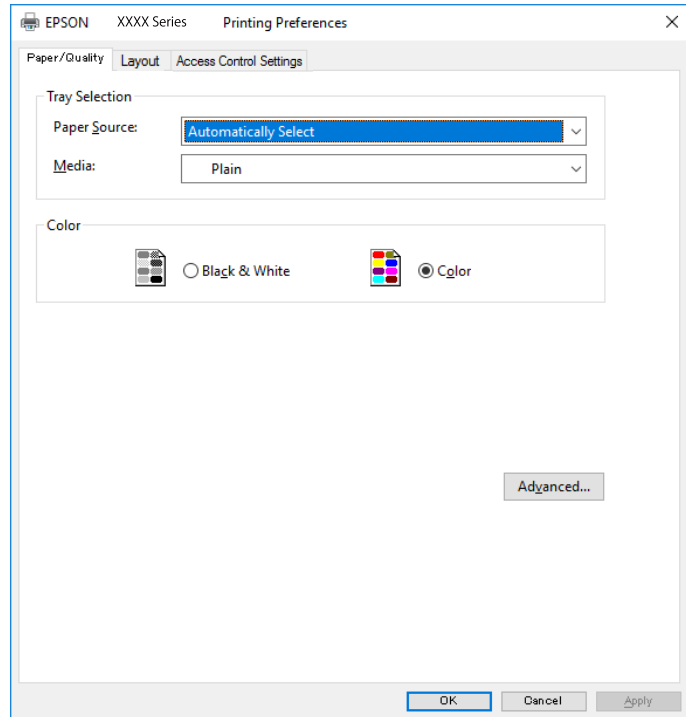

5. שנה את ההגדרות בהתאם לצורך.
- לפרטים, עיין באפשרויות התפריט עבור מנהל התקן המדפסת.
6. לחץ **OK** כדי לסגור את מנהל ההתקן של המדפסת עבור פרטים.
7. לחץ על הדפס.

מידע קשור

- ← "גודל הנייר וכמויות הדפים" בעמוד 251
- ← "טעינת נייר" בעמוד 32
- ← "רשימת סוג הנייר" בעמוד 31

הדפסה ממחשב — Mac OS

הדפסה באמצעות הגדרות קלות

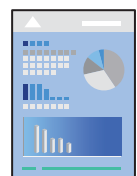

לתשומת לבך:

הפעולות ומציג עשויות להשתנות בהתאם ליישום. לקבלת מידע נוסף, עיין בעזרה של האפליקציה.

1. טען נייר לתוך המדפסת.
"טעינת נייר" בעמוד 32
2. פתח את הקובץ שברצונך להדפיס.
3. בחר באפשרות הדפס בתפריט קובץ או בכל פקודה אחרת שתעביר אותך לתיבת הדו-שיח הדפסה.
במידת הצורך, לחץ על הצג פרטים או על ▼ כדי להרחיב את חלון ההדפסה.
4. בחר את המדפסת שלך.
5. בחר באפשרות הגדרות הדפסה בתפריט שנפתח.

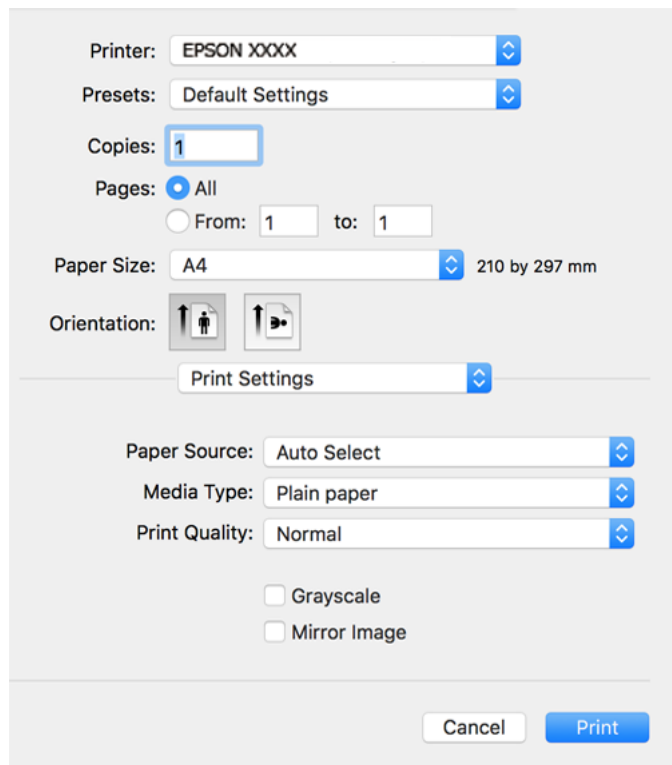

6. שנה את ההגדרות בהתאם לצורך.

7. לחץ על הדפס.

מידע קשור

← "גודל הנייר וכמויות הדפים" בעמוד 251

← "רשימת סוג הנייר" בעמוד 31

הוסף הגדרות הדפסה שנקבעו מראש עבור הדפסה קלה

אם תיצור הגדרות קבועות מראש להדפסה אצל מנהל ההתקן של המדפסת תוכל להדפיס בקלות באמצעות בחירה בהגדרות הקבועות מראש המופיעות ברשימה.

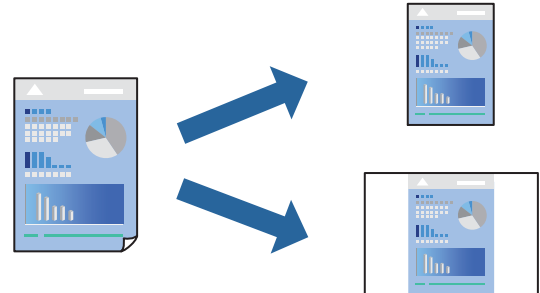

1. הגדר כל פריט כגון הגדרות הדפסה ופריסה (גודל דף, סוג מדיה, וכן הלאה).

2. לחץ הגדרות קבועות מראש כדי לשמור את ההגדרות הנוכחיות כהגדרה קבועה מראש.

3. לחץ OK.

לתשומת לבך:

כדי למחוק הגדרה קבועה מראש שנוספה, לחץ על הגדרות קבועות מראש < הצג הגדרות קבועות מראש, בחר בשם ההגדרה הקבועה מראש שברצונך למחוק מהרשימה ואז מחק אותה.

4. לחץ על הדפס.

בפעם הבאה שאתה רוצה להדפיס עם אותן הגדרות, בחר את שם ההגדרה הרשום מתוך ההגדרות הקבועות מראש.

מידע קשור

← "טעינת נייר" בעמוד 32

← "הדפסה באמצעות הגדרות קלות" בעמוד 58

הדפסה דו-צדדית

תוכל להדפיס משני צידי הנייר.

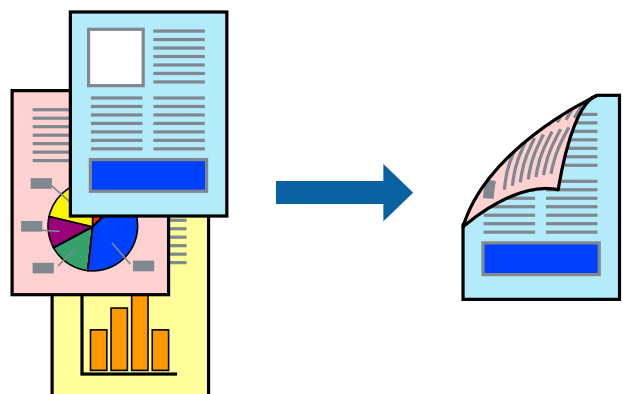

לתשומת לבך:

☐ אם אינך משתמש בנייר המתאים להדפסה דו-צדדית, איכות ההדפסה עלולה להיות ירודה והנייר עלול להיתקע.

"נייר עבור הדפסה דו-צדדית" בעמוד 253

☐ דיו עלולה להיספג מבעד לנייר ולהגיע אל צדו השני.

1. בחר באפשרות הגדרות הדפסה דו-צדדית בתפריט שנפתח.

2. בחר את סוג הכריכה בתוך הדפסה דו-צדדית.

3. בחר את סוג מסמך המקור בתוך סוג מסמך.

לתשומת לבך:

☐ ההדפסה עשויה להיות אייט, בהתאם להגדרה סוג מסמך.

☐ אם אתה מדפיס מסמכים עם נתונים צפופים כגון תמונות או תרשימים, בחר באפשרות טקסט ותמונות או טקסט וגרפיקה עבור ההגדרה סוג מסמך. אם ההדפסה בצד השני נמרחת או מטפטפת, שנה את צפיפות ההדפסה ומשך ייבוש הדיו באמצעות לחיצה על החץ שליד התאמות.

4. הגדר את הפריטים האחרים לפי הצורך.

5. לחץ על הדפס.

מידע קשור

← "גודל הנייר וכמויות הדפים" בעמוד 251

← "טעינת נייר" בעמוד 32

← "הדפסה באמצעות הגדרות קלות" בעמוד 58

הדפסת כמה עמודים על גיליון אחד

באפשרותך להדפיס שני עמודים של נתונים על גיליון נייר אחד.



1. בחר ב פריסה מהתפריט המוקפץ.

2. הגדר את מספר העמודים ב מספר עמודים בכל גיליון, את כיוון הפריסה (סדר העמודים) ואת גבול.

3. הגדר את הפריטים האחרים לפי הצורך.

4. לחץ על הדפס.

מידע קשור

← "טעינת נייר" בעמוד 32

← "הדפסה באמצעות הגדרות קלות" בעמוד 58

הדפסה כך שהתדפיס יתאים לגודל הנייר

בחר את גודל הנייר שהטענת במדפסת בתור הגדרת גודל נייר היעד.



1. בחר את גודל הנייר שהגדרת ביישום בתור הגדרת גודל דף.

2. בחר בטיפול בנייר מהתפריט המוקפץ.

3. בחר ב-שנה את קנה המידה כך שיתאים לגודל הנייר.

4. בחר את גודל הנייר שהטענת במדפסת בתור הגדרת גודל נייר היעד.

5. הגדר את הפריטים האחרים לפי הצורך.

6. לחץ על הדפס.

מידע קשור

← "טעינת נייר" בעמוד 32

← "הדפסה באמצעות הגדרות קלות" בעמוד 58

הדפסת מסמך שהוקטן או הוגדל בכל רמת הגדלה

באפשרותך להקטין מסמך או להגדילו באחוזים ספציפיים.



לתשומת לבך:

הפעולות עשויות להשתנות בהתאם ליישום. לקבלת מידע נוסף, עיין בעזרה של האפליקציה.

1. בצע אחת מהפעולות הבאות.

בחר הדפס מתוך התפריט קובץ באפליקציה. לחץ על הגדרות עמוד, ואז בחר את המדפסת שלך ב עצב עבור. בחר את גודל הנתונים שיש להדפיס מתוך גודל הנייר, הזן אחוז ב-שנה קנה מידה, ואז לחץ על אישור.

בחר הגדרת עמוד מתוך התפריט קובץ באפליקציה. בחר את המדפסת עצב עבור. בחר את גודל הנתונים שיש להדפיס מתוך גודל הנייר, הזן אחוז ב-שנה קנה מידה, ואז לחץ על אישור. בחר הדפס מתוך התפריט קובץ.

2. בחר את המדפסת שלך במדפסת.

3. הגדר את הפריטים האחרים לפי הצורך.

4. לחץ על הדפס.

מידע קשור

← "טעינת נייר" בעמוד 32

← "הדפסה באמצעות הגדרות קלות" בעמוד 58

התאמת צבע התדפיס

באפשרותך להתאים את הצבעים המשמשים בעבודת ההדפסה. התאמות אלה אינן חלות על הנתונים המקוריים.

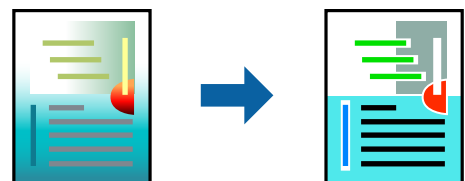

שיפור תמונה מפיק תמונות חדות יותר וצבעים חיים יותר באמצעות התאמה אוטומטית של הניגודיות, הרווייה והבהירות של נתוני התמונה המקוריים.

לתשומת לבך:

שיפור תמונה מתאים את הצבע באמצעות ניתוח מיקומו של האובייקט. משום כך אם שינית את מיקום האובייקט באמצעות הקטנה, הגדלה, חיתוך או סיבוב התמונה, יתכן שהצבע ישתנה באופן לא צפוי. אם התמונה אינה ממוקדת, יתכן שהגוון יהיה לא טבעי. אם הצבע משתנה או נעשה לא טבעי, הדפס במצב אחר כלשהו, שאינו שיפור תמונה.

1. בחר ב- התאמת צבעים מהתפריט המוקפץ ולאחר מכן בחר EPSON Color Controls.

2. בחר ב- אפשרויות צבע מהתפריט המוקפץ ולאחר מכן בחר באחת האפשרויות הזמינות.

3. לחץ על החץ לצד הגדרות מתקדמות וקבע את ההגדרות המתאימות.

4. הגדר את הפריטים האחרים לפי הצורך.

5. לחץ על הדפס.

מידע קשור

← "טעינת נייר" בעמוד 32

← "הדפסה באמצעות הגדרות קלות" בעמוד 58

הדפסה מתוך מנהל התקן מדפסת PostScript בתוך Mac OS

מנהל התקן מדפסת PostScript הוא מנהל התקן ששולח פקודות הדפסה למדפסת באמצעות שפת תיאור העמוד PostScript.

1. פתח את הקובץ שברצונך להדפיס.

טען נייר לתוך המדפסת אם עדיין לא טענו לתוכה נייר.

2. בחר הדפס או הגדרות הדפסה מתוך התפריט קובץ.

במידת הצורך, לחץ הצג פרטים או על ▼ כדי להרחיב את חלון ההדפסה.

3. בחר את המדפסת שלך.

4. בחר ב תכונות הדפסה מהתפריט המוקפץ.

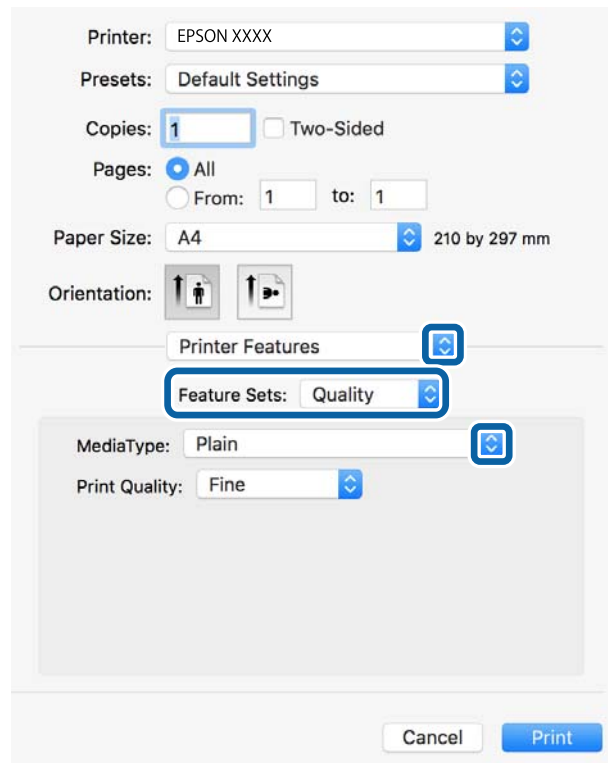

5. שנה את ההגדרות בהתאם לצורך. לפרטים, עיין באפשרויות התפריט עבור מנהל התקן המדפסת.

6. לחץ על הדפס.

מידע קשור

- ← "גודל הנייר וכמויות הדפים" בעמוד 251
- ← "טעינת נייר" בעמוד 32
- ← "רשימת סוג הנייר" בעמוד 31

הדפסת מסמכים מהתקנים חכמים (iOS)

תוכל להדפיס מסמכים מתוך התקן חכם כגון טלפון חכם או טבלט.

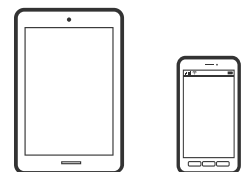

הדפסת מסמכים באמצעות Epson Smart Panel

לתשומת לבך:
הפעולות יכולות להשתנות בהתאם להתקן.

1. הגדר את המדפסת שלך עבור הדפסה אלחוטית.
2. אם Epson Smart Panel אינו מותקן, התקן אותו.
"אפליקציה עבור הפעלה קלה של המדפסת מתוך התקן חכם (Epson Smart Panel)" בעמוד 261
3. חבר את ההתקן החכם שלך אל הנתב האלחוטי.
4. התחל את Epson Smart Panel.
5. בחר בתפריט הדפסת המסמכים במסך הבית.
6. בחר את המסמך שברצונך להדפיס.
7. התחל להדפיס.

הדפסת מסמכים באמצעות AirPrint

AirPrint מאפשר הדפסה אלחוטית מיידית מ-iPhone, iPad, iPod touch ו-Mac בלא שיהיה צורך להתקין מנהלי התקנים או להוריד תוכנה.



לתשומת לבך:

אם הפכת את הודעות תצורת הנייר ללא זמינות בלוח הבקרה של המדפסת שלך, לא תוכל להשתמש ב-AirPrint. ראה הקישור להלן כדי להפוך את ההודעות לזמינות אם יש בכך צורך.

1. הגדר את המדפסת שלך עבור הדפסה אלחוטית. היעזר בקישור שלהלן.

<http://epson.sn>

2. חבר את מכשיר Apple שברשותך לאותה רשת אלחוטית שבה משתמשת המדפסת שלך.

3. הדפס מההתקן שלך אל המדפסת שלך.

לתשומת לבך:

לקבלת פרטים, עיין בדף AirPrint באתר האינטרנט של Apple.

מידע קשור

← "לא ניתן להדפיס למרות שנוצר חיבור (iOS)" בעמוד 163

הדפסת מסמכים מהתקנים חכמים (Android)

תוכל להדפיס מסמכים מתוך התקן חכם כגון טלפון חכם או טבלט.

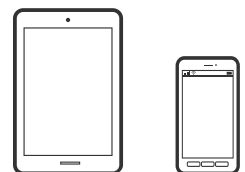

הדפסת מסמכים באמצעות Epson Smart Panel

לתשומת לבך:
הפעולות יכולות להשתנות בהתאם להתקן.

1. הגדר את המדפסת שלך עבור הדפסה אלחוטית.
2. אם Epson Smart Panel אינו מותקן, התקן אותו.
"אפליקציה עבור הפעלה קלה של המדפסת מתוך התקן חכם (Epson Smart Panel)" בעמוד 261
3. חבר את ההתקן החכם שלך אל הנתב האלחוטי.
4. התחל את Epson Smart Panel.
5. בחר בתפריט הדפסת המסמכים במסך הבית.
6. בחר את המסמך שברצונך להדפיס.
7. התחל להדפיס.

הדפסת מסמכים תוך שימוש במאפשר ההדפסה של Epson

תוכל להדפיס באופן אלחוטי את המסמכים, הדוא"ל הצילומים ועמודי האינטרנט שלך ישירות מתוך טלפון או טבלט Android שברשותך (Android גרסה 4.4 או מאוחרת ממנה). באמצעות כמה הקשות, יגלה התקן ה-Android שברשותך מדפסת Epson שמחוברת לאותה רשת אלחוטית.

לתשומת לבך:
הפעולות יכולות להשתנות בהתאם להתקן.

1. הגדר את המדפסת שלך עבור הדפסה אלחוטית.
2. בהתקן ה-Android שלך, התקן את תוסף מאפשר ההדפסה של Epson מ-Google Play.
3. חבר את התקן ה-Android שלך לאותה רשת אלחוטית שהמדפסת שלך משתמשת בה.
4. גש אל הגדרות בהתקן ה-Android שלך, בחר הדפסה, ואז אפשר את מאפשר ההדפסה של Epson.
5. מתוך אפליקציית Android כמו Chrome, הקש על סמל התפריט והדפס את מה שנמצא על המסך.
לתשומת לבך:
אם אינך רואה את המדפסת שלך, הקש כל המדפסות ובחר את המדפסת שלך.

הדפסה באמצעות Mopria Print Service

Mopria Print Service מאפשרת הדפסה אלחוטית מיידית מתוך טלפונים חכמים או טבלטים עם מערכת הפעלה Android.



1. התקן את Mopria Print Service מתוך Google Play.
2. טען נייר לתוך המדפסת.
3. הגדר את המדפסת שלך עבור הדפסה אלחוטית. היעזר בקישור שלהלן.
<https://epson.sn>
4. חבר את מכשיר Android שברשותך לאותה רשת אלחוטית שבה משתמשת המדפסת שלך.
5. הדפס מההתקן שלך אל המדפסת שלך.
לתשומת לבך:
לפרטים נוספים, גש אל אתר האינטרנט של Mopria ב-<https://mopria.org>.

מידע קשור

← "טעינת נייר" בעמוד 32

הדפסה על מעטפות

הדפסה על מעטפות ממחשב (Windows)

1. טען מעטפות לתוך המדפסת.
"טעינת נייר" בעמוד 32
2. פתח את הקובץ שברצונך להדפיס.
3. עבור לחלון של מנהל ההתקן של המדפסת.
4. בחר את גודל המעטפה מתוך גודל המסמך בלשונית ראשי, ואז בחר מעטפה מתוך סוג דף.
5. הגדר את הפריטים האחרים בכרטיסיות ראשי ו-אפשרויות נוספות לפי הצורך, ולאחר מכן לחץ על אישור.
6. לחץ על הדפס.

הדפסה על מעטפות ממחשב (Mac OS)

1. טען מעטפות לתוך המדפסת.
"טעינת נייר" בעמוד 32
2. פתח את הקובץ שברצונך להדפיס.
3. בחר באפשרות הדפס בתפריט קובץ או בכל פקודה אחרת שתעביר אותך לתיבת הדו-שיח הדפסה.
4. בחר בגודל בתוך הגדרת גודל דף.
5. בחר באפשרות הגדרות הדפסה בתפריט שנפתח.
6. בחר מעטפה בתור הגדרת סוג מדיה.

7. הגדר את הפריטים האחרים לפי הצורך.

8. לחץ על הדפס.

הדפסת דפי אינטרנט

הדפסת דפי אינטרנט ממחשב

Epson Photo+ מאפשר לך להציג דפי אינטרנט, לחתוך את האזור שצוין, ואז לערוך ולהדפיס אותם. לקבלת מידע נוסף, עיין בעזרה של האפליקציה.

הדפסת דפי אינטרנט מהתקנים חכמים

לתשומת לבך:
הפעולות יכולות להשתנות בהתאם להתקן.

1. טען נייר לתוך המדפסת.

"טעינת נייר" בעמוד 32

2. הגדר את המדפסת שלך עבור הדפסה אלחוטית.

3. אם Epson Smart Panel אינו מותקן, התקן אותו.

"אפליקציה עבור הפעלה קלה של המדפסת מתוך התקן חכם (Epson Smart Panel)" בעמוד 261

4. חבר את ההתקן החכם שלך לאותה רשת אלחוטית כמו המדפסת שלך.

5. פתח את דף האינטרנט שאתה רוצה להדפיס באפליקציית דפדפן האינטרנט שלך.

6. הקש שתף מהתפריט של אפליקציית דפדפן האינטרנט.

7. בחר **Smart Panel**.

8. הקש הדפס.

הדפסה באמצעות שירות ענן

באמצעות שירות Epson Connect העומד לרשותך באינטרנט באפשרותך להדפיס מהטלפון החכם שלך, ממחשב הלוח שלך או מהמחשב הנייד בכל מקום ובכל שעה. כדי להשתמש בשירות זה, עליך לרשום את המשתמש ואת המדפסת בשירות Epson Connect.

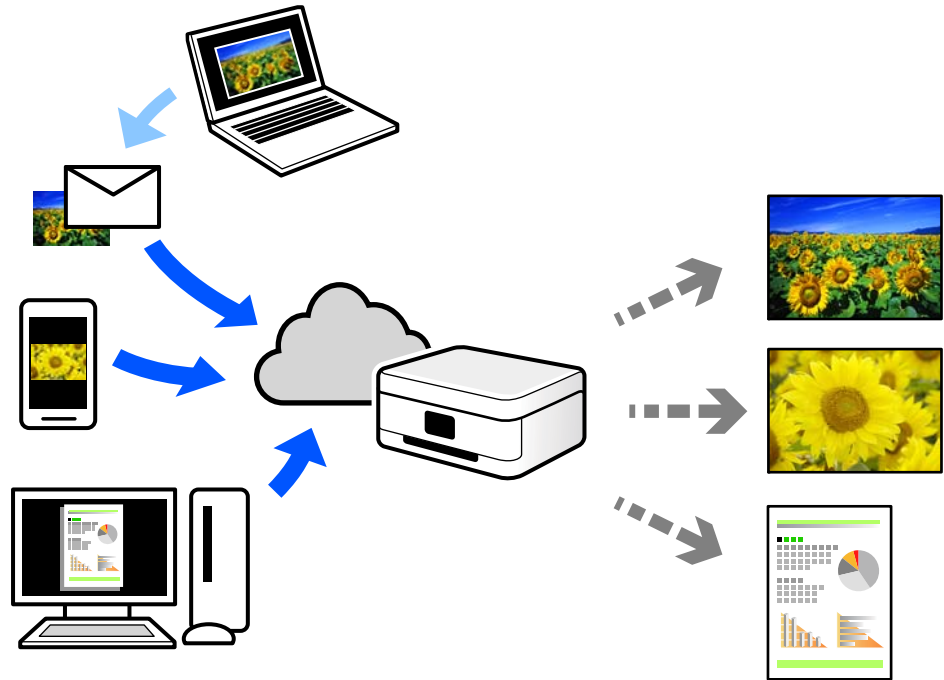

התכונות הזמינות באינטרנט הן כלהלן.

Email Print

כאשר אתה שולח דוא"ל עם צרופות כגון מסמכים או תמונות אל כתובת דוא"ל שהוקצתה למדפסת, ביכולתך להדפיס את הדוא"ל והצרופות מאתרים מרוחקים כמו ביתך או מדפסת במשרד.

Epson iPrint

אפליקציה זו מיועדת למערכות הפעלה iOS ו-Android, ומאפשרת לך להדפיס או לסרוק מטלפון חכם או טבלט. תוכל להדפיס מסמכים, תמונות ואתרי אינטרנט באמצעות שליחתם ישירות למדפסת המחוברת לאותו LAN אלחוטי.

Remote Print Driver

זהו מנהל התקן משותף שיש לא תמיכה במנהל ההתקן להדפסה מרחוק. כאשר אתה מדפיס באמצעות מדפסת הנמצאת באתר מרוחק, תוכל להדפיס באמצעות שינוי המדפסת בבחלון האפליקציות הרגילות.

עיינ בפורטל האינטרנט של Epson Connect לפרטים על הדרך להגדיר או להדפיס.

<https://www.epsonconnect.com/>

<http://www.epsonconnect.eu> (אירופה בלבד)

רישום לשירות Epson Connect מלוח הבקרה

פעל בהתאם לשלבים הבאים כדי לרשום את המדפסת.

1. בחר הגדרות בלוח הבקרה.
2. בחר הגדרות כלליות < הגדרות שירות רשת < שירותי Epson Connect בטל רישום כדי להדפיס את דף הרישום.
3. פעל בהתאם להוראות בדף הרישום כדי לרשום את המדפסת.

העתקה

73..... שיטות העתקה זמינות.

77..... אפשרויות תפריט בסיסיות להעתקה.

78..... אפשרויות תפריט מתקדמות עבור העתקה.

שיטות העתקה זמינות

הנח את מסמכי המקור על משטח הסריקה או ב-ADF, ואז בחר את תפריט צלם במסך הבית.

העתקת מסמכי מקור

תוכל להעתיק מסמכי מקור בעלי גודל קבוע או גודל מותאם אישית על פי צבע או שחור לבן.

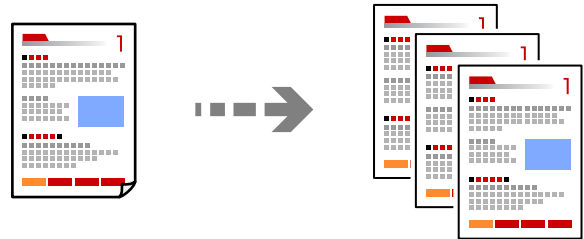

1. טען נייר לתוך המדפסת.
"טעינת נייר" בעמוד 32
2. הנח את עותקי המקור.
"הנחת המסמכים המקוריים" בעמוד 37
3. בחר ב-צלם במסך הבית.
4. בחר את הלשונית צלם, ואז בחר שחור-לבן או צבע.



5. הקש .

העתקה דו-צדדית

העתק מסמכי מקור רבים על שני צדי הנייר.



1. הנח את כל מסמכי המקור כשהם פונים כלפי מעלה ב-ADF.
- "הנחת המסמכים המקוריים" בעמוד 37

חשוב!

אם אתה רוצה להעתיק מסמכי מקור שאין להם ADF, אינו תומך בהם, השתמש במשטח הסריקה.
 "מסמכי מקור שאין עבורם תמיכה ב-ADF" בעמוד 38

לתשומת לבך:

תוכל גם להניח את מסמכי המקור על משטח הסריקה.

"הנחת המסמכים המקוריים" בעמוד 37

2. בחר ב-צלם במסך הבית.
3. בחר את הלשונית צלם, ואז בחר (דו-צדדי) < < 1-דו-צדדי.
4. ציין את כיוון הפריסה של מסמך המקור, ואז את מיקום הכריכה, ואז בחר אישור.
5. הקש .

העתקה באמצעות הגדלה או הקטנה

תוכל להעתיק מסמכי מקור בהגדלה שתציין.

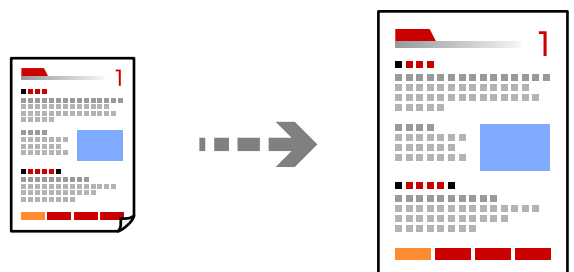

1. הנח את עותקי המקור.
- אם ברצונך לעתיק עותקי מקור מרובים, הנח את כולם ב-ADF.
- "הנחת המסמכים המקוריים" בעמוד 37

2. בחר ב-צלם במסך הבית.
3. בחר בלשונית הגדרות מתקדמות, בחר קנה מידה.
4. ציין את כמות ההגדלה או ההקטנה, ואז בחר אישור.
5. הקש על  בלשונית צלם.

העתקת מסמכי מקור רבים אל גליון אחד

תוכל להעתיק את מסמכי המקור הרבים אל גליון נייר יחיד.

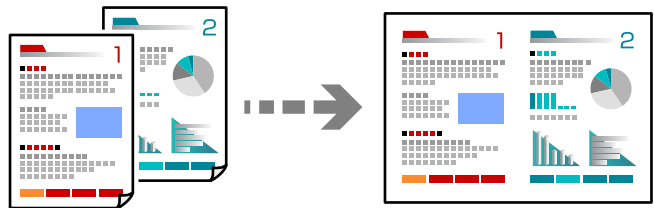

1. הנח את כל מסמכי המקור כשהם פונים כלפי מעלה ב-ADF.

"הנחת המסמכים המקוריים" בעמוד 37

הנח אותם בכיוון המוצג באיור.

מסמכי מקור לאורך



מסמכי מקור לרוחב

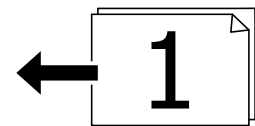

חשוב!

אם אתה רוצה להעתיק מסמכי מקור שאין שה-ADF, אינו תומך בהם, השתמש במשטח הסריקה.

"מסמכי מקור שאין עבורם תמיכה ב-ADF" בעמוד 38

לתשומת לבך:

תוכל גם להניח את מסמכי המקור על משטח הסריקה.

"הנחת המסמכים המקוריים" בעמוד 37

2. בחר ב-צלם במסך הבית.
3. בחר את הלשונית הגדרות מתקדמות, ואז בחר ריבוי עמודים < 2-up.

4. ציין את סדר הפריסה ואת כיוון הפריסה של מסמך המקור, ואז בחר אישור.
5. הקש על  הפעל בלשונית צלם.

העתקת מסמכי מקור תוך שימוש באיכות גבוהה

תוכל להעתיק עותקי מקור ללא צללים וחורים מנוקבים.

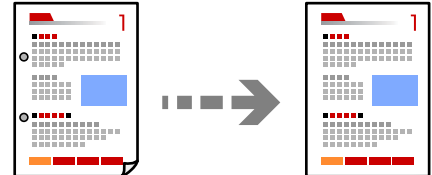

1. הנח את עותקי המקור.
 - אם ברצונך להעתיק כמה מסמכי מקור בבת אחת, הנח את כולם במזין המסמכים האוטומטי. ["הנחת המסמכים המקוריים" בעמוד 37](#)
2. בחר ב-צלם במסך הבית.
3. בחר את הלשונית הגדרות מתקדמות, בחר הסרת צלליות או הסרת חורי ניקוב, ואז אפשר את ההגדרה.
4. הקש על  בלשונית צלם.

העתקת תעודת זהות

סורק את שני הצדדים של תעודה מזהה ומעתיקם אל צד אחד של הנייר.

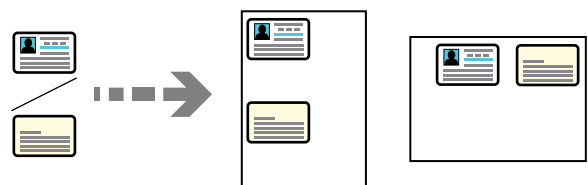

1. הנח את מסמך המקור על משטח הסריקה.
 - ["הנחת המסמכים המקוריים" בעמוד 37](#)
2. בחר ב-צלם במסך הבית.
3. בחר את לשונית הגדרות מתקדמות ואז אפשר את צילום ת"ז.
4. הקש על  הפעל בלשונית צלם.

מעתיק על פי סדר העמודים

כאשר מבצעים עותקים רבים של מסמך רב-עמודים, ניתן לפלוט עותק אחד בכל עת על פי סדר העמודים.

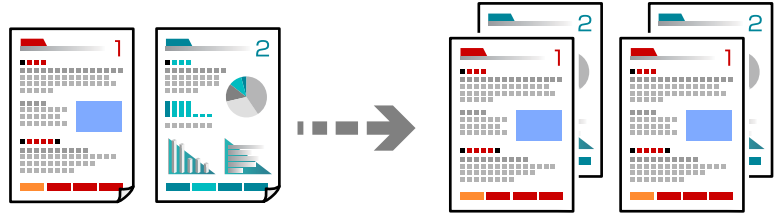

1. הנח את עותקי המקור.
"הנחת המסמכים המקוריים" בעמוד 37
2. בחר ב-צ'לם במסך הבית.
3. בחר את הלשונית מתקדם, ואז בחר סיום < איסוף (סדר עמודים).
4. הקש על  הפעל בלשונית צ'לם.

אפשרויות תפריט בסיסיות להעתקה

לתשומת לבך:
אפשר שכמה פריטים לא יהיו זמינים בהתאם להגדרות אחרות שביצעת.

שחור-לבן:

מעתיק את המקור בשחור-לבן.

צבע:

מעתיק את המקור בצבע.

 (דו-צדדי):

בחר פריסה דו-צדדית.

עמוד 1 בצד 1

מעתיק צד אחד מהמקור לצד אחד של הדף.

1 < דו-צדדי

מעתיק מקור דו-צדדי לשני הצדדים של דף אחד. בחר את הכיוון של מסמך המקור שלך ואת מיקום הכריכה של הנייר.

 (צפיפות):

הגדלת רמת הצפיפות כשתוצאות ההעתקה דהויות. במקרים בהם הדיו נמרח, הקטן את הרמת הצפיפות.

אפשרויות תפריט מתקדמות עבור העתקה

לתשומת לבך: אפשר שכמה פריטים לא יהיו זמינים בהתאם להגדרות אחרות שביצעת.

הגדרת נייר:

בחר את גודל הנייר ואת סוג הנייר שהטענת.

קנה מידה:

מגדיר את שיעור ההגדלה או ההקטנה. הקש על הערך וציין את שיעור ההגדלה או ההקטנה של המקור בתחום של 25 עד 400 אחוזים.

גודל בפועל

מעתיק בהגדלה של 100%.

A4-<A5 ואפשרויות אחרות

מגדיל או מקטין אוטומטית את קובץ המקור כדי להתאימו לגודל נייר ספציפי.

התאמה אוטו לעמוד

מזהה את אזור הסריקה ומגדיל או מקטין את המקור באופן אוטומטי כדי שיתאים לגודל הנייר שבחרת. כאשר יש שוליים לבנים סביב המקור, השוליים הלבנים המתחילים בסימן הפינה של זכוכית הסורק מזהים בתור אזור הסריקה אולם יתכן שהשוליים בקצה ממול יחתכו.

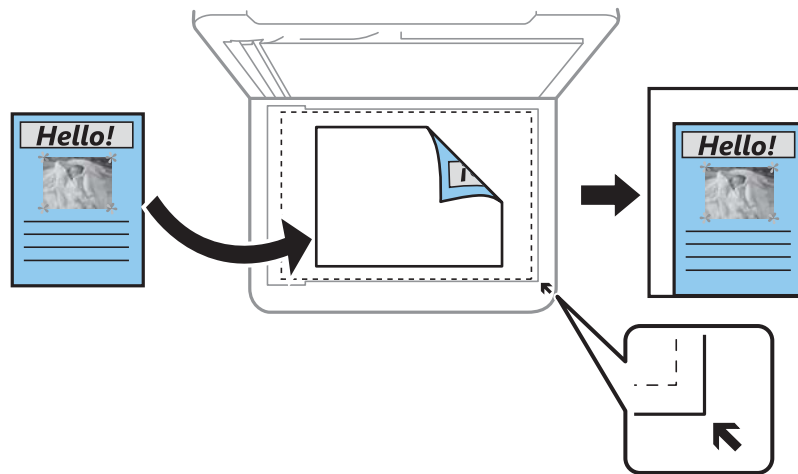

גודל המסמך:

בחר את גודל המקור שלך. כאשר אתה מעתיק מסמכי מקור שהגודל שלהם אינו סטנדרטי, בחר את הגודל הכי קרוב לזה של עותק המקור שלך.

ריבוי עמודים:

בחר את פריסת ההעתקה.

עמוד אחד

מעתיק מסמך מקור בעל צד אחד אל דף יחיד.

2-up

מעתיק שני מסמכי מקור עם צד אחד לגיליון אחד עם פריסה של שני עמודים בגיליון. בחר את סדר הפריסה והכיוון של מסמך המקור שלך.

איכות:

בחר את איכות עובר העתקה. בחירה באפשרות הכי טובה גורמת להדפסה באיכות גבוהה יותר אך ההדפסה עלולה להיות אטית יותר.

סיום:

בחר כיצד לפלוט את הנייר עבור עותקים רבים של מסמכי מקור רבים.

קיבוץ (אותם עמודים)

מעתיק את מסמכי המקור על פי עמודים כקבוצה.

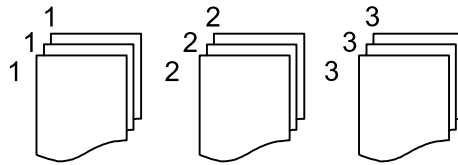

איסוף (סדר עמודים)

מעתיק את מסמכי המקור כשהם אסופים על פי סדר וממויינים לסטים.

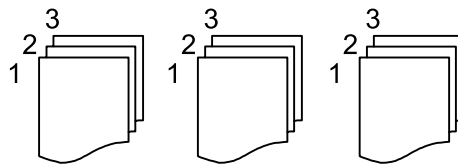

כיוון המקור:

בחר את הכיוון של המקור שלך.

הסרת צלליות:

מסיר את הצללים שמופיעים סביב עותקים כאשר מעתיקים נייר עבה או שמופיעים במרכז עותקים כאשר מעתיקים חוברת.

הסרת חורי ניקוב:

מסיר את חורי הכריכה בעת ביצוע ההעתקה.

צילום ת"ז:

סורק את שני הצדדים של תעודה מזהה ומעתיקם אל צד אחד של הנייר.

נקה את כל ההגדרות:

איפוס הגדרות ההעתקה חזרה לערכי ברירת המחדל שלהן.

סריקה

- 81. מידע בסיסי על סריקה.
- 84. סריקת מסמכי מקור למחשב.
- 85. סריקת מסמכי מקור אל הענן.
- 87. סריקה תוך שימוש ב-WSD.
- 89. סריקת מסמכי מקור לתוך התקן חכם.

מידע בסיסי על סריקה

מהי "סריקה"?

"סריקה" היא התהליך של המרת מידע אופטי של נתוני נייר כגון, מסמכים לנתוני תמונה דיגיטליים. תוכל לשמור נתונים סרוקים כתמונה דיגיטלית כגון JPEG או PDF. תוכל אז להדפיס את התמונה, לשלוח אותה בדוא"ל וכן הלאה.

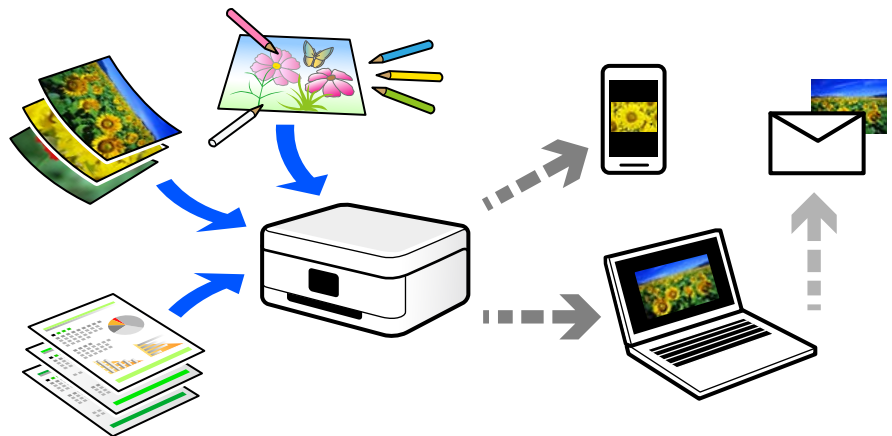

שימושי סריקה

תוכל להשתמש בסקירה במגוון דרכים כדי להפוך את החיים שלך לנוחים יותר.

- באמצעות סריקת מסמך נייר והפיכתו לנתונים דיגיטליים, תוכל לקרוא אותו במחשב או בהתקן חכם.
- באמצעות סריקת כרטיסים או עלונים והפיכתם לנתונים דיגיטליים, תוכל להשליך את מסמכי המקור ולצמצם את אי-הסדר.
- באמצעות סריקת מסמכים חשובים, תוכל לגבות אותם בשירותי ענן או באמצעי אחסון אחר, למקרה שהם יאבדו.
- תוכל לשלוח את התצלומים או המסמכים שסרקת לחברים באמצעות הדוא"ל.
- באמצעות סריקת איורים שבוצעו ביד וכן הלאה, תוכל לשתף אותם במדיה חברתית באיכות הרבה יותר גבוהה מאשר לו היית מצלם אותם בהתקן החכם שלך.
- באמצעות סריקת העמודים החביבים עליך מתוך עיתונים או כתבי עת, תוכל לשמור אותם ולהשליך את המקור.

שיטות סריקה זמינות

תוכל להשתמש בכל אחת מהשיטות הבאות כדי לסרוק באמצעות מדפסת זו.

סריקה למחשב

קיימות שתי שיטות לסריקת מסמכי מקור למחשב; סריקה באמצעות לוח הבקרה של המדפסת, וסריקה מתוך המחשב.

תוכל לסרוק בקלות מלוח הבקרה של המדפסת.

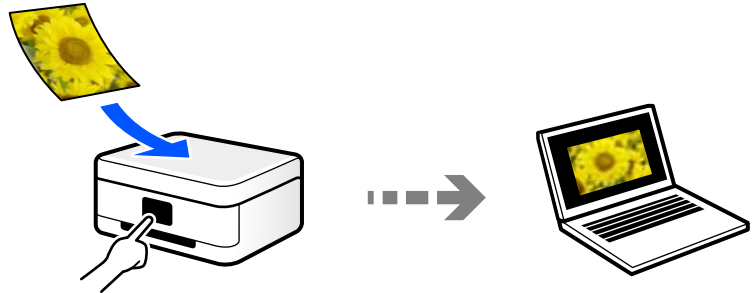

השתמש באפליקציית הסריקה Epson ScanSmart כדי לסרוק מהמחשב. תוכל לערוך תמונות אחרי סריקה.



שליחה לשירות ענן

תוכל לשלוח תמונות סרוקות מלוח הבקרה של המדפסת אל שירותי ענן שנרשמת אליהם מראש.

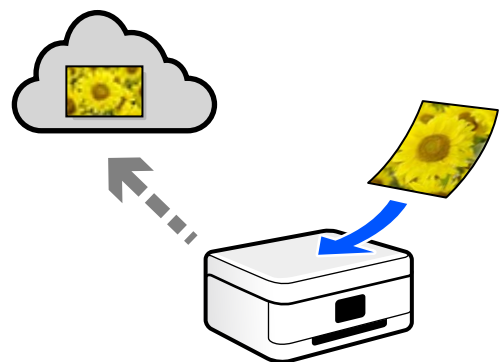

סריקה תוך שימוש ב-WSD

תוכל לשמור את התמונה הסרוקה במחשב המחובר למדפסת, באמצעות תכונת WSD.

אם אתה משתמש במערכת הפעלה Windows 7/Windows Vista, עליך לבצע את הגדרות WSD במחשב שלך לפני ביצוע הסריקה.

סריקה ישירה מהתקנים חכמים

תוכל לשמור תמונות סרוקות ישירות אל התקן חכם כמו טלפון חכם או טבלט באמצעות האפליקציה Epson Smart Panel בהתקן החכם.

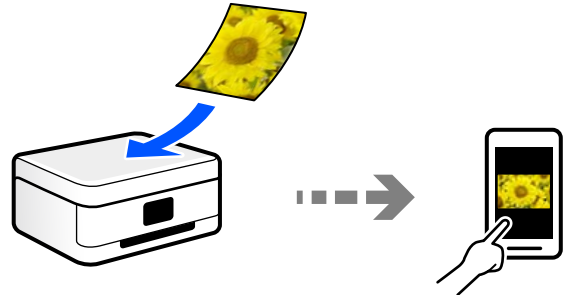

תבניות קובץ מומלצות בהתאם למטרות שלך

באופן כללי, תבנית JPEG מתאימה לתצלומים בעוד שתבנית PDF מתאימה למסמכים. עיין בתיאורים הבאים כדי לבחור את התבנית הטובה ביותר למה שברצונך לעשות.

פורמט קובץ	תיאור
(JPEG (.jpg)	תבנית קובץ המאפשרת לך לדחוס את הנתונים שיש לשמור. אם יחס הדחיסה גבוה, איכות התמונה יורדת, ואין ביכולתך להמיר את התמונה חזרה לאיכות המקורית. זוהי תבנית התמונות הסטנדרטית עבור מצלמות דיגיטליות. תבנית זו מתאימה לתמונות שיש בהן צבעים רבים.
(PDF (.pdf)	תבנית קובץ כללית בה ניתן להשתמש על פני מערכות הפעלה שונות ולספק את אותה רמה של תצוגת מסך ותוצאת הדפסה. כמו כן, תוכל לשמור את העמודים הרבים כקובץ אחד. תוכל לצפות בקבצי PDF באמצעות תוכנה ייעודית לקריאת PDF או בדפדפני אינטרנט.

רזולוציות מומלצות בהתאם למטרות שלך

הרזולוציה מציינת את מספר הפיקסלים (השטח הקטן ביותר בתמונה) עבור כל אינץ' (25.4 מ"מ) והיא נמדדת ב-dpi (נקודות לאינץ'). היתרון של הגברת הרזולוציה נעוץ בחידוד פרטי התמונה. עם זאת, אפשר גם שיהיו לכך גם החסרונות הבאים.

- גודל הקובץ גדל
 - (כאשר מכפילים את הרזולוציה, גודל הקובץ גדל בערך פי ארבע).
 - הסריקה, השמירה והקריאה של התמונה אורכים זמן רב
 - שליחה וקבלה של מסרי דוא"ל או פקסים אורכת זמן רב
 - התמונה הופכת לגדולה מכדי שניתן יהיה להתאימה לתצוגה או להדפיס אותה על הנייר
- עיין בטבלה והגדר את הרזולוציה המתאימה למטרת התמונה הסרוקה שלך.

מטרה	רזולוציה (ייחוס)
הצגה במחשב שליחה באמצעות הדוא"ל	עד ל־200 dpi
הדפסה באמצעות מדפסת שליחה באמצעות פקס	200 עד 300 dpi

סריקת מסמכי מקור למחשב

קיימות שתי שיטות לסריקת מסמכי מקור למחשב; סריקה באמצעות לוח הבקרה של המדפסת, וסריקה מתוך המחשב.

סריקה מלוח הבקרה

לתשומת לבך:

כדי להשתמש בתכונה זו, ודא שהאפליקציות הבאות מותקנות במחשב שלך.

Epson ScanSmart (Windows 7) ומעלה, או OS X El Capitan ומעלה

Epson Event Manager (Windows Vista/Windows XP) או OS X Yosemite/OS X Mavericks, OS X Mountain Lion/Mac OS X v10.7.x/Mac OS X v10.6.8

Epson Scan 2 (תוכנה שצריך כדי לסרוק)

עיינ בפרטים הבאים כדי לבדוק אם יש אפליקציות מותקנות.

Windows 10: לחץ על לחצן ההפעלה ואז בחר מערכת Windows — לוח בקרה — תוכניות ותכונות ותכונות.
Windows 8.1/Windows 8: בחר הגדרות שולחן עבודה — הגדרות — לוח הבקרה — תוכניות ותכונות ותכונות ותכונות.

Windows 7/Windows Vista: לחץ על לחצן התחל, ואז בחר לוח בקרה — תוכניות ותכונות ותכונות ותכונות.

Windows XP: לחץ על לחצן התחל, ואז בחר לוח בקרה — הוסף או הסר תוכניות ותכונות ותכונות ותכונות.

Mac OS: בחר בצע < אפליקציות < Epson Software.

1. הנח את עותקי המקור.

"הנחת המסמכים המקוריים" בעמוד 37



"הנחת המסמכים המקוריים" בעמוד 37

2. בחר סריקה < מחשב בלוח הבקרה.

3. בחר את המחשב שבו תרצה לשמור את התמונות הסרוקות.

אם מוצג המסך בחר מחשב, בחר את המחשב מהמסך.

אם מוצג המסך סריקה למחשב והמחשב כבר נבחר, יש לוודא שהמחשב הנבחר נכון. אם אתה רוצה לשנות את המחשב, בחר , ואז בחר מחשב אחר.

4. בחר  כדי לבחור כיצד לשמור את התמונה הסרוקה במחשב.
- תצוגה מקדימה במחשב (7 Windows ומעלה, או OS X El Capitan ומעלה): מציג תצוגה מקדימה של התמונה הסרוקה במחשב לפני שמירת התמונות.
 - שמור כקובץ JPEG: שומר את התמונה הסרוקה בפורמט JPEG.
 - שמור כקובץ PDF: שומר את התמונה הסרוקה בפורמט PDF.
5. הקש .
- בעת השימוש ב-7 Windows ומעלה, או OS X El Capitan ומעלה: Epson ScanSmart מופעלה באופן אוטומטי במחשב שלך והסריקה מתחילה.
- לתשומת לבך:
- עיין בעזרה של Epson ScanSmart למידע מפורט על פעולת התוכנה. לחץ עזרה במסך Epson ScanSmart כדי לפתוח את העזרה.
 - תוכל להתחיל לסרוק לא רק מהמדפסת אלא גם מהמחשב שלך באמצעות Epson ScanSmart.

סריקה ממחשב

תוכל לסרוק ממחשב באמצעות Epson ScanSmart. אפליקציה זו מאפשרת לך לסרוק בקלות מסמכים, ואז לשמור את התמונות הסרוקות בשלבים פשוטים.

1. הנח את עותקי המקור.
 - "הנחת המסמכים המקוריים" בעמוד 37
2. התחל את Epson ScanSmart.
 - Windows 10
 - לחץ על הלחצן 'התחל', ואז בחר **Epson Software < Epson ScanSmart**.
 - Windows 8.1/Windows 8
 - הזן את שם היישום בצ'ארם החיפוש ולאחר מכן בחר בסמל המוצג.
 - Windows 7
 - לחץ על לחצן התחל, ולאחר מכן בחר כל התוכניות < Epson Software < Epson ScanSmart.
 - Mac OS
 - בחר באפשרות עבור אל < יישומים < Epson Software < Epson ScanSmart.
3. כאשר מוצג מסך Epson ScanSmart פעל בהתאם להוראות המוצגות על המסך כדי לסרוק.
 - לתשומת לבך:
 - לחץ עזרה כדי לצפות במידע פעולה מפורט.

סריקת מסמכי מקור אל הענן

לפני השימוש בתכונה זו, בצע הגדרות באמצעות Epson Connect. לפרטים ראה אתר הפורטל Epson Connect.

<https://www.epsonconnect.com/>

<http://www.epsonconnect.eu> (אירופה בלבד)

1. הנח את עותקי המקור.
"הנחת המסמכים המקוריים" בעמוד 37
2. בחר סריקה < ענן בלוח הבקרה.
3. בחר  בראש המסך, ואז בחר יעד.
4. בצע את הגדרות הסריקה.
"אפשרויות תפריט בסיסיות עבור סריקה לענן" בעמוד 86
"אפשרויות תפריט מתקדמות עבור סריקה לענן" בעמוד 86
5. הקש .

אפשרויות תפריט בסיסיות עבור סריקה לענן

לתשומת לבך:
אפשר שכמה פריטים לא יהיו זמינים בהתאם להגדרות אחרות שביצעת.

שחור-לבן/צבע

בחר אם לסרוק בשחור לבן או בצבע.

PDF/JPEG

בחר את הפורמט לשמירת התמונה הסרוקה.

אפשרויות תפריט מתקדמות עבור סריקה לענן

לתשומת לבך:
אפשר שכמה פריטים לא יהיו זמינים בהתאם להגדרות אחרות שביצעת.

אזור הסריקה:

בחר את שטח הסריקה. כדי לחתוך את הרווח הלבן סביב הטקסט או התמונה בעת הסריקה, בחר חיתוך אוטומטי. כדי לסרוק את השטח המרבי של משטח הסריקה, בחר אזור מקסימלי.

כיוון המקור:

בחר את כיוון מסמך המקור.

סוג המסמך:

בחר את סוג מסמך המקור שלך.

צפיפות:

בחר את הניגודיות של התמונה הסרוקה.

הסרת צלליות:

הסר את הצללים של מסמך המקור המופיעים בתמונה הסרוקה.

מסביב:

הסר את הצללים בקצה מסמך המקור.

מרכז:

הסר את הצללים של שולי הכריכה של החוברת.

הסרת חורי ניקוב:

הסר את חורי הניקוב המופיעים בתמונה הסרוקה. תוכל לציין את המקום שבו יש למחוק את חורי הניקוב באמצעות הזנת ערך בתיבה מימין.

מחיקת מיקום:

בחר את המיקום שבו יש להסיר את חורי הניקוב.

כיוון המקור:

בחר את כיוון מסמך המקור.

נקה את כל ההגדרות

מאפס את הגדרות הסריקה לברירות המחדל שלהן.

סריקה תוך שימוש ב-WSD

לתשומת לבך:

תכונה זו זמינה רק למחשבים עם מערכת ההפעלה *Windows 10/Windows 8.1/Windows 8/Windows 7/Windows Vista*.

אם משתמשים במערכת ההפעלה *Windows 7/Windows Vista*, יש להגדיר את המחשב מראש באמצעות תכונה זו.

["הגדרת יציאת WSD" בעמוד 87](#)

1. הנח את עותקי המקור.

["הנחת המסמכים המקוריים" בעמוד 37](#)

2. בחר סריקה < WSD בלוח הבקרה.

3. בחר מחשב.

4. הקש .

הגדרת יציאת WSD

סעיף זה מסביר כיצד להגדיר יציאת WSD עבור *Windows 7/Windows Vista*.

לתשומת לבך:

עבור *Windows 10/Windows 8.1/Windows 8*, מוגדרת יציאת WSD באופן אוטומטי.

על מנת להגדיר יציאת WSD דרושים הדברים הבאים.

המדפסת והמחשב מחוברים לרשת.

מנהל ההתקן של המדפסת הותקן במחשב.

1. הדלק את המדפסת.
2. לחץ "התחל" ואז לחץ רשת במחשב.
3. לחץ לחיצה ימנית על המדפסת, ואז לחץ על התקן.
לחץ המשך כאשר יוצג מסך בקרת חשבון משתמש.
לחץ הסר התקנה והתחל שוב אם מסך הסר התקנה מוצג.

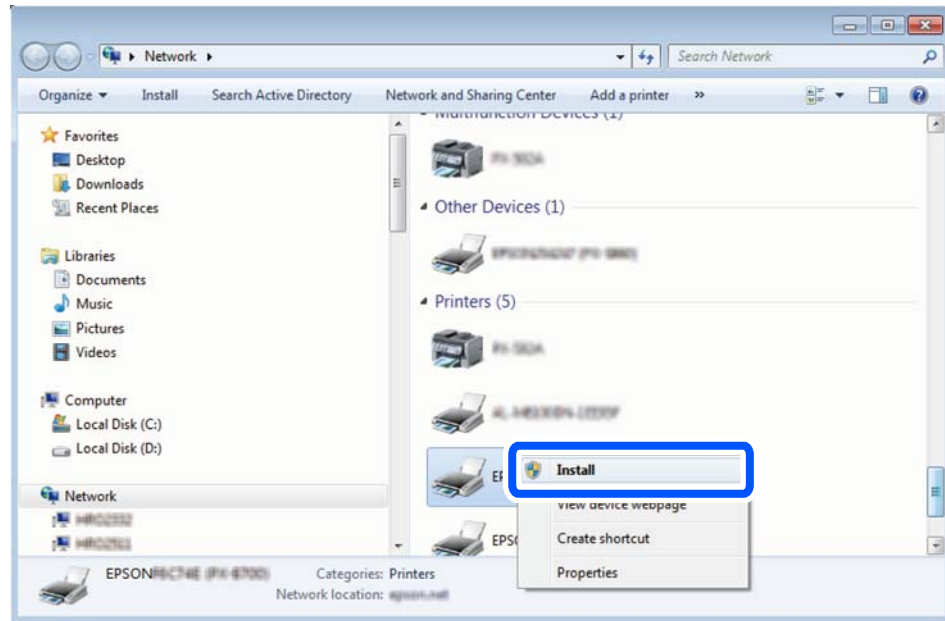

לתשומת לבך:
שם המדפסת שצריך להגדיר ברשת ושם הדגם (EPSON XXXXXX (XX-XXXX)) מוצגים במסך הרשת. תוכל לבדוק את שם המדפסת שהוגדר ברשת בלוח הבקרה של המדפסת או באמצעות הדפסת גליון מצב רשת.

4. לחץ להתקן שלך מוכן לשימוש.

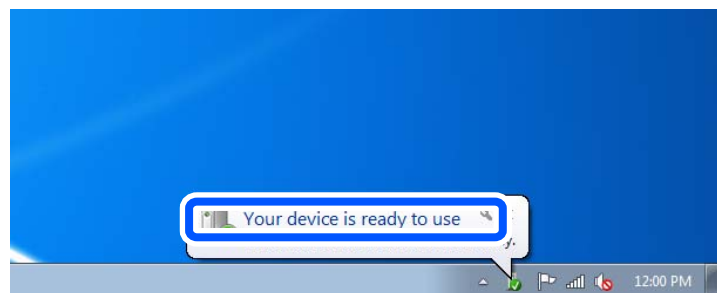

5. בדוק את ההודעה, ואז לחץ סגור.

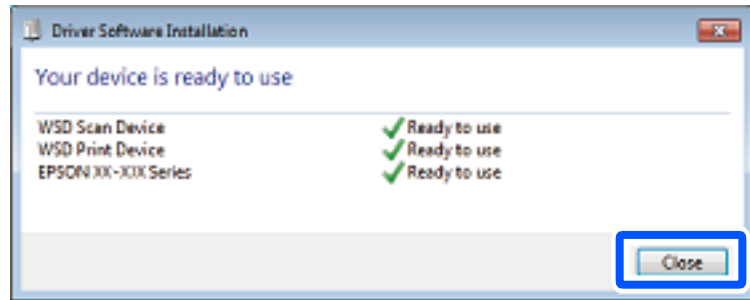

6. פתח את מסך ההתקנים והמדפסות.

Windows 7

לחץ "התחל" < לוח הבקרה < חומרה וקול או חומרה < התקנים ומדפסות.

Windows Vista

לחץ "התחל" < לוח בקרה < חומרה וקול < מדפסות.

7. ודא שמוצג סמל עם שם המדפסת ברשת.

בחר את שם המדפסת כאשר אתה משתמש ב-WSD.

סריקת מסמכי מקור לתוך התקן חכם

לתשומת לבך:

לפני הסריקה, התקן את *Epson Smart Panel* בהתקן החכם שלך.

Epson Smart Panel המסכים הבאים עשויים להשתנות ללא התראה מראש.

Epson Smart Panel התוכן עשוי להשתנות בהתאם למוצר.

1. הנח את עותקי המקור.

"הנחת המסמכים המקוריים" בעמוד 37

2. הפעל את *Epson Smart Panel* בהתקן החכם שלך.

3. בחר בתפריט הסריקה במסך הבית.

4. לשמירת התמונות, פעל בהתאם להוראות שעל גבי המסך.

שליחת פקס

- 91..... לפני שתשתמש בתכונות הפקס.
- 91..... סקירה כללית של מאפייני הפקס של מדפסת זו.
- 94..... שליחת פקסים באמצעות המדפסת.
- 97..... קבלת פקסים באמצעות המדפסת.
- 101..... אפשרויות תפריט לפעולות פקס.
- 104..... אפשרויות תפריט עבור תיבת דואר נכנס.
- 105..... שימוש בתכונות פקס אחרות.
- 105..... שליחת פקס ממחשב.
- 109..... קבלת פקסים במחשב.

לפני שתשתמש בתכונות הפקס

- בדוק את הפרטים הבאים לפני שתתחיל להשתמש בתכונות הפקס.
 - ☐ המדפסת וקו הטלפון וגם (אם הוא נמצא בשימוש) המשיבון, מחוברים בצורה נכונה
 - ☐ הגדרות הפקס הבסיסיות (אשף הגדרת הפקס) הושלמו
 - ☐ הגדרות הפקס הכרחיות אחרות הושלמו
- ראה "מידע קשור" להלן כדי לבצע הגדרות.

מידע קשור

- ← "חיבור המדפסת לקו הטלפון" בעמוד 310
- ← "הכנת המדפסת לשליחה וקבלה של פקסים" בעמוד 313
- ← "ביצוע הגדרות עבור מאפייני הפקס של המדפסת בהתאם לשימוש" בעמוד 315
- ← "הגדרות בסיסיות" בעמוד 277
- ← "הפיכת אנשי קשר לזמינים" בעמוד 307
- ← "הגדרות המשתמש" בעמוד 281

סקירה כללית של מאפייני הפקס של מדפסת זו

תכונה: שליחת פקסים

שיטות שליחה

- ☐ שליחה אוטומטית

כאשר אתה סורק קובץ מקור באמצעות הקשה על **שליח**, המדפסת מחייגת לנמענים ושולחת את הפקס. "שליחת פקסים באמצעות המדפסת" בעמוד 94

- ☐ שליחה ידנית

כאשר אתה מבצע בדיקה ידנית בחיבור הקו באמצעות חיוג אל הנמען, הקש **שליח** כדי להתחיל לשלוח פקס באופן ישיר.

"שליחת פקסים תוך חיוג מהתקן טלפון חיצוני" בעמוד 96

ציון הנמען בעת שליחת פקס

תוכל להזין נמענים באמצעות מקלדת, אנשי קשר, ו-לאחרונה.

"נמען" בעמוד 101

"הפיכת אנשי קשר לזמינים" בעמוד 307

הגדרות סריקה בעת שליחת פקס

תוכל לבחור פריטים כגון רזולוציה או גודל מקורי (משטח) בעת שליחת פקסים.

"הגדרות סריקה:" בעמוד 101

השימוש ב-הגדרות שליחת פקסים בעת שליחת פקס
תוכל להשתמש ב- הגדרות שליחת פקסים כגון שליחה ישירה (כדי לשלוח מסמך גדול באופן יציב) או שליחת פקס
מאוחר יותר (לשלוח פקס במועד שציינת).

"הגדרות שליחת פקסים": בעמוד 102

תכונה: קבלת פקסים

מצב קבלה

קיימות שתי אפשרויות בתוך מצב קבלה עבור קבלת פקסים נכנסים.

ידני

בעיקר לשיחות טלפון, אך גם עבור הפקס

"השימוש במצב ידני" בעמוד 98

אוטו

- מיועד לפקס בלבד (אין צורך בהתקן טלפון חיצוני)

- בעיקר לפקס ולעיתים עבור שיחות טלפון

"השימוש במצב אוטו" בעמוד 98

קבלת פקסים באמצעות תפעול מכשיר טלפון מחובר

תוכל לקבל פקסים באמצעות תפעול מכשיר טלפון חיצוני.

"הגדרות בסיסיות" בעמוד 277

"ביצוע הגדרות כאשר אתה מחבר התקן טלפון" בעמוד 316

יעדי פקסים שהתקבלו

פקסים שהתקבלו מודפסים כברירת מחדל. תוכל להגדיר יעדים עבור פקסים שהתקבלו לתיבת הדואר הנכנס. אם
שמרת בתיבת הדואר תוכל לבדוק את התוכן במסך.

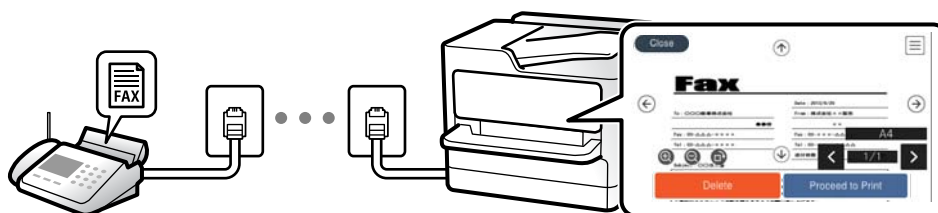

"פלט פקס" בעמוד 275

"אפשרויות תפריט עבור תיבת דואר נכנס" בעמוד 104

"צפייה במסך הגביש הנוזלי בפקסים שהתקבלו במדפסת" בעמוד 100

מאפיין: PC-FAX קבל/שלח (Windows/Mac OS)

שלח PC-FAX

תוכל לשלוח פקסים מהמחשב.

"תוכנת פקס" בעמוד 262
"שליחת פקס ממחשב" בעמוד 105

PC-FAX קבל

תוכל לקבל פקסים מהמחשב.
"ביצוע הגדרות לשליחה וקבלה של פקסים במחשב" בעמוד 318
"תוכנת פקס" בעמוד 262
"קבלת פקסים במחשב" בעמוד 109

מאפיינים: דוחות פקס שונים

תוכל לבדוק בדוח את הסטטוס של פקסים שנשלחו והתקבלו.

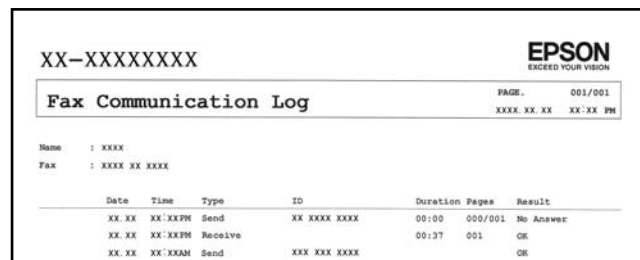

XX-XXXXXXXXX

EPSON
EXCEED YOUR VISION

Fax Communication Log

PAGE: 001/001
XXXX.XX.XX XX:XX PM

Name : XXXX
Fax : XXXX XX XXXX

Date	Time	Type	ID	Duration	Pages	Result
XX.XX	XX:XXPM	Send	XX XXXX XXXX	00:00	000/001	No Answer
XX.XX	XX:XXPM	Receive		00:37	001	OK
XX.XX	XX:XXAM	Send	XXX XXX XXXX			OK

"הגדרות דו"ח" בעמוד 277
"הגדרות שליחת פקסים": בעמוד 102
"יומן שידור": בעמוד 103
"דוח פקס": בעמוד 103

תכונה: אבטחה בעת שליחת פקסים ובקבלתם

תוכל להשתמש במאפייני אבטחה כמו הגבלות חיוג ישיר כדי למנוע שליחה ליעד שוגי, או ניקוי אוטומטי של נתוני גיבוי כדי למנוע דליפת מידע. תוכל להגדיר סיסמה עבור תיבת הדואר הנכנס במדפסת.

"הגדרות אבטחה" בעמוד 279
"שמירה בתיבת הדואר": בעמוד 275

תכונות: תכונות מועילות אחרות

חסימת פקסי זבל
ביכולתך לדחות פקסי זבל.
"פקס דחייה": בעמוד 279
קבלת פקסים אחרי חיוג
אחרי חיוג למכשיר פקס אחר, תוכל לקבל מסמכים מאותו מכשיר פקס.

"קבלת פקסים באמצעות ביצוע שיחת טלפון" בעמוד 99
"משיכת פקס": בעמוד 103

שליחת פקסים באמצעות המדפסת

תוכל לשלוח פקסים באמצעות הזנת מספרי פקס עבור נמענים בלוח הבקרה של המדפסת.

לתשומת לבך:

כששולחים פקס בשחור-לבן ניתן להציג תצוגה מקדימה של התמונה הסרוקה במסך המכשיר לפני השליחה.

1. הנח את עותקי המקור.

ניתן לשלוח עד 100 עמודים בפעם אחת, אולם אם לא נותר מספיק מקום בזיכרון, ייתכן שלא תוכל לשלוח גם פקסים עם פחות מ-100 עמודים.

"הנחת המסמכים המקוריים" בעמוד 37

2. בחר פקס בלוח הבקרה של המדפסת.

3. ציין את הנמען.

"בחירת מקבלים" בעמוד 94

4. בחר את לשונית הגדרות הפקס ואז בצע את ההגדרות בהתאם לצורך.

"הגדרות הפקס" בעמוד 101

5. הקש על  כדי לשלוח פקס.

לתשומת לבך:

אם מספר הפקס תפוס או שיש כמה בעיות, המדפסת תחייג שוב אוטומטית אחרי דקה.

כדי לבטל את השליחה, הקש .

נדרש זמן ארוך יותר לשלוח פקס צבעוני כיוון שהמדפסת סורקת ושולחת בזמנית. כאשר המדפסת שולחת פקס צבעוני, לא ניתן להשתמש בתכונות האחרות.

בחירת מקבלים

תוכל לציין מקבלים בלשונית נמען כדי לשלוח את הפקס באמצעות השיטות הבאות.

הזנה ידנית של מספר הפקס

בחר מקלדת, הזן מספר פקס במסך שמוצג, ואז בחר OK.

- כדי להוסיף השהיה (השהיה למשך לשלוש שניות) במהלך החיוג, הזן מקף (-).

- אם הגדרת קוד גישה חיצוני ב-סוג הקו, הזן את הסימן # (סולמית) במקום קוד הגישה החיצוני עצמו בתחילת מספר הפקס.

לתשומת לבך:

אם אין ביכולתך להזין מספר פקס באופן ידני, הגבלות חיוג ישיר בתוך הגדרות אבטחה מוגדר למצב On. בחר מקבלי פקס מרשימת אנשי הקשר או היסטוריית הפקסים שנשלחו.

בחירת הנמענים מרשימת אנשי הקשר
בחר אנשי קשר ובחר מקבלים שברצונך לשלוח. אם הנמען שאליו ברצונך לשלוח לא רשום עדיין ב- אנשי קשר, בחר וספ רשומה ורשום אותו.

בחירת הנמענים מהיסטוריית הפקסים שנשלחו
בחר לאחרונה, ואז בחר מקבל.

לתשומת לבך:
כדי למחוק נמען שהזנת, הצג את רשימת הנמענים על ידי לחיצה על השדה של מספר פקס או את מספרם של נמענים במסך הגביש הנוזלי, בחר את הנמען מהרשימה ואז בחר הסר.

מידע קשור

← "הפיכת אנשי קשר לזמינים" בעמוד 307

דרכים שונות לשליחת פקסים

שליחת פקס אחרי בדיקת התמונה הסרוקה

תוכל לצפות בתמונה הסרוקה בתצוגה מקדימה במסך הגביש הנוזלי לפני שתשלח את הפקס. (פקסים בשחור לבן בלבד)

1. הנח את עותקי המקור.

"הנחת המסמכים המקוריים" בעמוד 37

2. בחר ב-פקס במסך הבית.

3. ציין את הנמען.

"בחירת מקבלים" בעמוד 94

4. בחר את לשונית הגדרות הפקס ואז בצע את ההגדרות בהתאם לצורך.

"הגדרות הפקס" בעמוד 101

5. בחר תצוגה מק' במסך העליון של הפקס כדי לסרוק ולבדוק את תמונת המסמך שנסרק.

-  : מזיז את המסך בכיוון של החצים.

-  : מקטין או מגדיל.

-  : עובר לדף הקודם או לדף הבא.

לתשומת לבך:

כשהתכונה שליחה ישירה מופעלת אי אפשר להציג תצוגה מקדימה.

אם לא מבצעים פעולה כלשהי תוך 20 שניות אחרי שהמדפסת מבקשת להכניס את המקור הבא, היא תפסיק למיין ותתחיל לשלוח את המסמך המקובץ.

בהתאם ליכולות של הפקס המקבל, ייתכן שאיכות התמונה של הפקס שיישלח תהיה שונה מהאיכות שמוצגת בתצוגה המקדימה.

6. בחר התחל שליחה. אחרת, בחר ביטול

לתשומת לבך:

בהתאם ליכולות של הפקס המקבל, ייתכן שאיכות התמונה של הפקס שישלח תהיה שונה מהאיכות שמוצגת בתצוגה המקדימה.

שליחת פקסים תוך חיוג מהתקן טלפון חיצוני

באפשרותך לשלוח פקס בחיוג באמצעות טלפון מחובר כאשר אתה רוצה לדבר בטלפון לפני שליחת הפקס או כאשר מכשיר הפקס של הנמען אינו עובר לפקס באופן אוטומטי.

1. הרם את השפופרת של הטלפון שמחובר וחייג את מספר הפקס של הנמען באמצעות הפקס.

לתשומת לבך:

כאשר המקבל עונה לטלפון, תוכל לדבר עם המקבל.

2. בחר ב-פקס במסך הבית.

3. בצע הגדרות דרושות ב-הגדרות הפקס.

"הגדרות הפקס" בעמוד 101

4. כשאתה שומע צליל של פקס, הקש  ואז הנח את השפופרת בעריסה.

לתשומת לבך:

כאשר מחייגים מספר באמצעות הטלפון המחובר נדרש זמן ארוך יותר לשליחת הפקס כיוון שהמדפסת סורקת ושולחת בזמנית. כאשר המדפסת שולחת את הפקס אי אפשר להשתמש בתכונות האחרות.

שליחת דפים מרובים של מסמך שחור-לבן (שליחה ישירה)

כאשר שולחים פקס מונוכרומוטי המסמך הסרוק מאוחסן זמנית בזיכרון המדפסת. משום כך, שליחת דפים מרובים יכולה לגרום לכך שהמקום בזיכרון המדפסת יאזל והמדפסת תפסיק לשלוח את הפקס. באפשרותך למנוע זאת באמצעות הפיכת התכונה שליחה ישירה לזמינה, אולם נדרש זמן ארוך יותר לשליחת הפקס כיוון שהמדפסת סורקת ושולחת בזמנית. באפשרותך להשתמש בתכונה זאת כאשר יש נמען אחד בלבד.

גישה אל התפריט

תוכל למצוא את התפריט בלוח הבקרה של המדפסת להלן.

פקס < הגדרות הפקס שליחה ישירה.

שליחת פקסים בשחור לבן בשעת היום שנקבעה (שליחת פקס מאוחר יותר)

באפשרותך להגדיר שפקס כלשהו יישלח בשעה מסוימת. כאשר קובעים שעה מסוימת לשליחת פקס אפשר לשלוח רק פקסים בשחור-לבן.

1. בחר ב-פקס במסך הבית.

2. ציין את הנמען.

"בחירת מקבלים" בעמוד 94

3. בחר את הלשונית הגדרות הפקס ואז בחר שליחת פקס מאוחר יותר.

4. הקש על השדה שליחת פקס מאוחר יותר כדי להגדיר אותו במצב של On.
5. בחר את תיבת שעה, הזן את השעה שבה ברצונך לשלוח את הפקס, ואז בחר OK.
6. בחר אישור כדי להחיל את ההגדרות.
תוכל גם לקבוע הגדרות כגון הרזולוציה ושיטת השליחה לפי הצורך.
7. שלח את הפקס.

לתשומת לבך:

לא תוכל לשלוח פקס נוסף לפני שהפקס נשלח במועד שנקבע. אם ברצונך לשלוח פקס נוסף, יהיה עליך לבטל את הפקס שתוזמן באמצעות בחירת פקס במסך הבית, ומחיקתו.

שליחת מסמכים בגדלים שונים באמצעות מזין המסמכים האוטומטי (סריקה רציפה (ADF))

שליחת פקסים באמצעות הנחת מסמכי המקור אחד לצד השני, או באמצעות הנחת מסמכי המקור על פי גודל, תוכל לשלוח אותם כמסמך יחיד בגודלם המקורי.
אם שמים מסמכי מקור בגדלים שונים במזין המסמכים האוטומטי כל מסמכי המקור יישלחו לפי הגודל של המסמך הגדול מביניהם. על מנת לשלוח עותקי מקור בגדליהם המקוריים, אין להניח עותקי מקור בעלי גדלים מעורבים.

1. הנח את האצווה הראשונה של עותקי מקור באותו גודל.

2. בחר ב-פקס במסך הבית.

3. ציין את הנמען.

"בחירת מקבלים" בעמוד 94

4. בחר בלשונית הגדרות הפקס ואז הקש סריקה רציפה (ADF) כדי להגדיר זאת למצב On.
תוכל גם לקבוע הגדרות כגון הרזולוציה ושיטת השליחה לפי הצורך.

5. הקש על  (שלח) בלשונית נמען.

6. כאשר סריקת הסט הראשון של מסמכי מקור הושלמה ומוצגת הודעה בלוח הבקרה המבקשת ממך לסרוק את הסט הבא של מסמכי מקור, בחר כן, הגדר את מסמכי המקור הבאים, ואז בחר התחלת הסריקה.

לתשומת לבך:

אם לא מבצעים פעולה כלשהי תוך 20 שניות אחרי שהמדפסת מבקשת להכניס את המקור הבא, היא תפסיק למיין ותתחיל לשלוח את המסמך המקובץ.

קבלת פקסים באמצעות המדפסת

אם המדפסת מחוברת אל קו הטלפון וההגדרות הבסיסיות הושלמו באמצעות אשף הגדרת הפקס, תוכל לקבל פקסים.

תוכל לשמור פקסים שהתקבלו, בדוק אותם במסך המדפסת, והדפס אותם במידת הצורך.

פקסים שהתקבלו מודפסים בהגדרות הראשוניות של המדפסת.

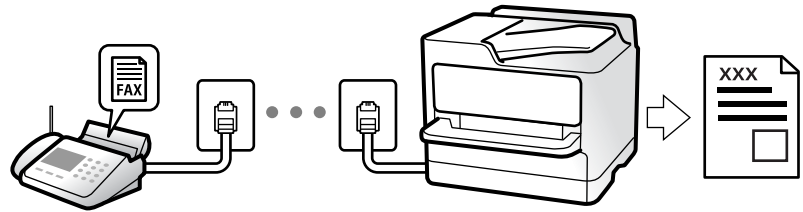

 כאשר אתה רוצה לבדוק את הסטטוס של הגדרות הפקס, הדפס רשימת הגדרות הפקס באמצעות בחירת פקס < (עוד) < דוח פקס < רשימת הגדרות הפקס.

קבלת פקסים נכנסים

קיימות שתי אפשרויות בתוך מצב קבלה.

מידע קשור

← "השימוש במצב ידני" בעמוד 98

← "השימוש במצב אוטו" בעמוד 98

השימוש במצב ידני

מצב זה מיועד בעיקר על מנת לבצע שיחות טלפון אך גם עבור פעולות פקס.

קבלת פקסים

כאשר הטלפון מצלצל, תוכל לענות לצלצול באמצעות הרמת השפופרת.

כאשר תשמע צליל פקס (באוד):

בחר פקס במסך הבית של המדפסת, בחר שלח/קבל < קבל, ואז הקש . לאחר מכן, הנח את השפופרת.

אם הצלצול מיועד עבור שיחה קולית:

תוכל לענות לטלפון כרגיל.

קבלת פקסים תוך שימוש בטלפון המחובר בלבד

כאשר מוגדר קבלה מרחוק, תוכל לקבל פקסים פשוט באמצעות הזנת קוד התחלה.

כאשר הטלפון מצלצל הרם את השפופרת. כאשר אתה שומע צליל פקס (באוד), חייג את קוד התחלה, בן שתי הספרות, ואז החזר את השפופרת למקומה.

מידע קשור

← "קבלה מרחוק" בעמוד 279

השימוש במצב אוטו

מצב זה מאפשר לך להשתמש בקו למטרות הבאות.

□ שימוש בקו לפעולות פקס בלבד (אין צורך בטלפון חיצוני)

□ שימוש בקו בעיקר למטרות פקס, ולעיתים לשם ביצוע שיחות טלפון

קבלת פקסים ללא התקן טלפון חיצוני

המדפסת עוברת באופן אוטומטי למצב קבלת פקסים ברגע שהושלמו מספר הצלצולים שהגדרת ב-מס' צלצולים למענה.

קבלת פקסים עם התקן טלפון חיצוני

מדפסת בעלת התקן טלפון חיצוני פועלת באופן הבא.

□ כאשר המשיבון עונה בתוך מספר הצלצולים שהוגדר ב- מס' צלצולים למענה:

- אם הצלצול מיועד לפקס: המדפסת עוברת אוטומטית למצב קבלת פקסים.

- אם הצלצול מיועד לשיחת קולית: המשיבון יכול לקבל שיחות קוליות ולהקליט הודעות קוליות.

□ כאשר אתה מרים את השפופרת בתוך מספר הצלצולים שהוגדר ב- מס' צלצולים למענה:

- אם הצלצול מיועד לפקס: החזק את הקו עד שהמדפסת מתחילה לקבל את הפקס באמצעות הצגת התחברות בלוח הבקרה של המדפסת. מרגע שהמדפסת מתחילה לקבל את הפקס, תוכל להניח את השפופרת. כדי להתחיל לקבל את הפקס באופן מיידי, יש לנקוט את אותם צעדים כמו במקרה של ידני. בחר פקס בלוח הבקרה של

המדפסת, ואז בחר שלח/קבל < קבל. לאחר מכן, הקש , ואז סגור את הטלפון.

- אם הצלצול מיועד עבור שיחה קולית: תוכל לענות לטלפון כרגיל.

□ כאשר הצלצול מפסיק והמדפסת עוברת באופן אוטומטי למצב קבלת פקסים:

- אם הצלצול מיועד לפקס: המדפסת מתחילה לקבל פקסים.

- אם הצלצול מיועד עבור שיחה קולית: לא תוכל לענות לטלפון. בקש מהצד השני לטלפן אליך חזרה.

לתשומת לבך:

הגדר את מספר הצלצולים עד למענה במשיבון למספר נמוך יותר מזה שהגדר ב-מס' צלצולים למענה. אחרת, המשיבון אינו יכול לקבל שיחות קוליות כדי להקליט הודעות קוליות. לפרטים על הגדרת משיבות, עיין במדריך שסופק עם המשיבון.

קבלת פקסים באמצעות ביצוע שיחת טלפון

באפשרותך לקבל פקס המאוחסן במכשיר פקס אחר באמצעות חיוג מספר פקס.

קבלת פקסים בעזרת תשאול (משיכת פקס)

באפשרותך לקבל פקס המאוחסן במכשיר פקס אחר באמצעות חיוג מספר פקס. השתמש בתכונה זאת כדי לקבל מסמך משירות מידע בפקס. אולם אם לשירות המידע בפקס יש תכונת הדרכה קולית שצריכים לפעול לפיה כדי לקבל מסמך, אי אפשר להשתמש בתכונה זאת.

לתשומת לבך:

כדי לקבל מסמך משירות מידע בפקס המשתמש בהדרכה בפקס, חייג את המספר באמצעות הטלפון המחובר והפעל את הטלפון ואת המדפסת תוך מילוי הוראות ההדרכה הקולית.

1. בחר פקס במסך הבית.

2. הקש  (עוד).

3. הקש משיכת פקס כדי להגדיר זאת למצב On, ואז הקש סגירה.

4. הזן את מספר הפקס.

לתשומת לבך:

כשהגדרה הגדרות אבטחה < הגבלות חיוג ישיר מוגדרת במצב On, ניתן לבחור נמענים לפקס רק מרשימת אנשי הקשר או היסטוריית שליחת הפקסים. אי אפשר להזין ידנית את מספר הפקס.

5. הקש .

צפייה במסך הגביש הנוזלי בפקסים שהתקבלו במדפסת

אם הגדרת את המערכת כך שהיא תקבל פקסים במדפסת, תוכל לצפות בתוכן ולהדפיס בהתאם לצורך. "ביצוע הגדרות כדי לשמור את הפקסים שהתקבלו" בעמוד 316

1. הקש  במסך הבית.

לתשומת לבך:

כשיש פקסים שהתקבלו ולא נקראו, מספר המסמכים שלא נקראו מוצג ב-  במסך הבית.

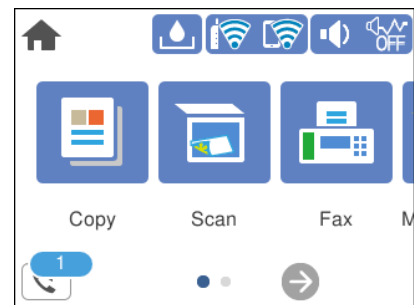

2. הקש פתח תא דואר נכנס/התיבה הסודית (XX לא נקראו).

3. אם תיבת הדואר הנכנס מוגנת באמצעות סיסמה, הזן את הסיסמה של תיבת הדואר.

4. בחר את הפקס שברצונך להציג מהרשימה.

התוכן של הפקס יוצג.

: הזזת המסך בכיוון של החצים.

: הקטנה או הגדלה.

: סיבוב התמונה ימינה ב-90 מעלות.

: מעבר לדף הקודם או לדף הבא.

על מנת להסיר את סמלי הפעולה, הקש בכל מקום במסך התצוגה המקדימה פרט לסמלים. הקש שוב כדי להציג את הסמלים.

5. בחר אם להדפיס או למחוק את המסמך שמוצג ופעל לפי ההוראות המוצגות על גבי המסך.

חשוב!

אם נגמר הזיכרון במדפסת, הקבלה והשליחה של הפקסים מושבתת. מחק את המסמכים שכבר קראת או הדפסת.

אפשרויות תפריט לפעולות פקס

נמען

בחר את התפריטים בלוח הבקרה כמתואר להלן.

פקס < נמען

מקלדת:

הזן ידנית את מספר הפקס.

אנשי קשר:

בחר נמען מרשימת אנשי הקשר. ניתן גם להוסיף או לערוך איש קשר.

לאחרונה:

בחר נמען מהיסטוריית שליחת הפקסים. ניתן גם להוסיף את הנמען לרשימת אנשי הקשר.

מידע קשור

← "בחירת מקבלים" בעמוד 94

הגדרות הפקס

בחר את התפריטים בלוח הבקרה כמתואר להלן.

פקס < הגדרות הפקס

הגדרות סריקה:

גודל מקורי (משטח):

בחר את הגודל והכיוון של המקור שהנחת על משטח סריקה.

מצב צבעים:

בחר אם לסרוק בצבע או בשחור לבן.

רזולוציה:

בחר את הרזולוציה של הפקס היוצא. אם תבחר רזולוציה גבוהה יותר, גודל הנתונים גדל ואורך זמן לשלוח את הפקס.

צפיפות:

בחירת הצפיפות של הפקס היוצא. + הופך את הצפיפות לכהה יותר, בעוד ש - הופך אותה לבהירה יותר.

הסרת רקע:

מגלה את צבע הנייר (צבע רקע) של המסמך המקורי, ומסיר או מבהיר את הצבע. בהתאם לכהות ולחיות של הצבע, אפשר שהוא לא יוסר או יובהר

חדות:

משפר או מטשטש את המיקוד של מתאר התמונה. + משפר את החדות בעוד ש - מוריד את החדות.

סריקה רציפה (ADF):

שליחת פקסים באמצעות הנחת מסמכי המקור אחד לצד השני, או באמצעות הנחת מסמכי המקור על פי גודל, תוכל לשלוח אותם כמסמך יחיד בגודלם המקורי. עיין במידע הקשור לנושא זה להלן.

הגדרות שליחת פקסים:

שליחה ישירה:

שליחת פקס שחור-לבן בעת סריקת מסמכי המקור. מאחר ומסמכי המקור הסרוקים אינם מאוחסנים זמנית בזכרון המדפסת גם בעת שליחת נפח עמודים גדול, ביכולתך להימנע משגיאות מדפסת שמקורן בחוסר זכרון. שים לב ששליחה תוך שימוש בתכונה זו אורכת זמן רב יותר מאשר שליחה ללא שימוש בתכונה זו. עיין במידע הקשור לנושא זה להלן. אי אפשר להשתמש במאפיין זה כששולחים פקס למספר נמענים.

שליחת פקס מאוחר יותר:

שליחת פקס במועד מסוים שתקבע. כשמשתמשים באפשרות הזו ניתן לשלוח רק פקסים בשחור-לבן. עיין במידע הקשור לנושא זה להלן.

הוסף פרטי שולח:

הוסף פרטי שולח

בחר את המיקום שבו אתה רוצה לכלול את מידע הכותרת (שם השולח ומספר הפקס שלו) בפקס היוצא, או לא לכלול את המידע.
- כבוי: שולח פקס ללא מידע כותרת.

- חוץ התמונה: שולח פקס עם מידע כותרת בשוליים הלבנים העליונים של הפקס. פעולה זו מונעת חפיפה בין הכותרת לבין התמונה הסרוקה, אולם אפשר שהפקס שהתקבל על ידי הנמען יודפס על שני גליונות בהתאם לגודל מסמכי המקור.

- פנים התמונה: שולח פקס עם מידע בכותרת שימוקם בסביבות 7 מ"מ יותר נמוך מאשר הקצה העליון של התמונה הסרוקה. הכותרת עשויה לחפוף את התמונה, אולם הפקס שיתקבל על ידי הנמען לא יפוצל לשני מסמכים.

כותרת הפקס

בחר את הכותרת עבור הנמען. על מנת להשתמש בתכונה זו, עליך לרשום מראש כותרות רבות.

מידע נוסף

בחר את המידע שברצונך להוסיף. תוכל לבחור מתוך מספר הטלפון שלך ו-רשימת יעדים.

דו"ח שידור:

מדפיס דוח שידור אחרי שליחת פקס.

הדפסה בעת שגיאה מדפיס דו"ח רק כאשר מתרחשת שגיאה.

כאשר צרף תמונה לדו"ח הוגדר בתוך הגדרות < הגדרות כלליות < הגדרות הפקס < הגדרות דו"ח, גם פקסים עם שגיאות מודפסים עם הדוח.

נקה את כל ההגדרות:

משחזרת את כל ההגדרות בתוך הגדרות סריקה וב- הגדרות שליחת פקסים לערכי ברירת המחדל שלהם.

מידע קשור

← "שליחת מסמכים בגדלים שונים באמצעות מזין המסמכים האוטומטי (סריקה רציפה (ADF))" בעמוד 97

← "שליחת דפים מרובים של מסמך שחור-לבן (שליחה ישירה)" בעמוד 96

← "שליחת פקסים בשחור לבן בשעת היום שנקבעה (שליחת פקס מאוחר יותר)" בעמוד 96

עוד

בחירת  בתוך פקס במסך הבית, מציגה את תפריט עוד.

יומן שידור:

ניתן לבדוק את ההיסטוריה של הפקסים שנשלחו ושהתקבלו.

דוח פקס:

תשדורת אחרונה:

מדפיס דוח עבור הפקס הקודם שנשלח או שהתקבל באמצעות תשאול.

יומן פקסים:

מדפיס דו"ח שידור. באפשרותך להדפיס את הדוח הזה אוטומטית באמצעות התפריט להלן.

הגדרות < הגדרות כלליות < הגדרות הפקס < הגדרות דו"ח < הדפסה אוטומטית של יומן הפקס

רשימת הגדרות הפקס:

מדפיס את הגדרות הפקס הנוכחיות.

פרוטוקול מעקב:

מדפיס דוח מפורט עבור הפקס הקודם שנשלח או שהתקבל באמצעות תשאול.

משיכת פקס:

כאשר מגדירים את המצב כ-On ומחייגים את מספר הפקס של השולח, ניחן לקבל מסמכים ממכשיר הפקס של השולח. עיין במידע הרלוונטי להלן כדי לקרוא פרטים על קבלת פקסים באמצעות משיכת פקס.

כאשר אתה יוצא מתפריט ה-פקס ההגדרות חוזרות אל Off (ברירת המחדל).

תיבת דואר נכנס:

ניגשת אל ה-  (תיבת דואר נכנס) במסך הבית.

הדפסת הפקס שהתקבל מחדש:

מדפיסה מחדש את הפקסים שהתקבלו במדפסת.

הגדרות הפקס:

ניגש אל הגדרות < הגדרות כלליות < הגדרות הפקס. גש אל תפריט ההגדרות כמנהל.

מידע קשור

← "קבלת פקסים בעזרת תשאול (משיכת פקס)" בעמוד 99

אפשרויות תפריט עבור תיבת דואר נכנס



באמצעות הקשה על סמל זה, תוכל לגשת לתיבת הדואר הנכנס שבה מאוחסנים הפקסים שהתקבלו. כאשר יש פקסים שהתקבלו ולא נקראו, מספר המסמכים שלא נקראו מוצג ב- .

פתח תא דואר נכנס/התיבה הסודית (XX לא נקראו)

 (תפריט תא דואר נכנס)

הדפס הכל:

בחירה זו מדפיסה את כל הפקסים שהתקבלו בתיבת הדואר הנכנס.

מחק הכל:

בחירה זו מוחקת את כל הפקסים שהתקבלו בתיבת הדואר הנכנס.

תיבת דואר נכנס (רשימה)



תוכל לשמור עד סך הכל 100 מסמכים בתיבת הדואר הנכנס.

מסך התצוגה המקדימה

  : הקטנה או הגדלה.

 : סיבוב התמונה ימינה ב-90 מעלות.

    : הזזת המסך בכיוון של החצים.

  : מעבר לדף הקודם או לדף הבא.

על מנת להסיר את סמלי הפעולה, הקש בכל מקום במסך התצוגה המקדימה פרט לסמלים. הקש שוב כדי להציג את הסמלים.

מחיקה:

מוחקת את המסמך שאתה מציג בתצוגה מקדימה.

המשך להדפסה:

מדפיסה את המסמך שאתה מציג בתצוגה מקדימה. תוכל לבצע הגדרות כמו דו-צדדי לפני שתתחיל להדפיס.

(תפריט תצוגה מקדימה) 

פרטים:

מציגה מידע עבור המסמך הנבחר כגון התאריך שנשמר והשעה, ומספר העמודים הכולל.

מידע קשור

← "ביצוע הגדרות כדי לשמור את הפקסים שהתקבלו" בעמוד 316

שימוש בתכונות פקס אחרות

הדפסת דוח פקס באופן ידני

1. בחר פקס במסך הבית.
 2. הקש  (עוד).
 3. בחר דוח פקס.
 4. בחר בדוח שברצונך להדפיס ולאחר מכן פעל בהתאם להוראות שעל גבי המסך.
- לתשומת לבך:
באפשרותך לשנות את תבנית הדוח. ממסך הבית בחר הגדרות < הגדרות כלליות < הגדרות הפקס < הגדרות דו"ח, ולאחר מכן שנה את הגדרת צרף תמונה לדו"ח או את הגדרת פורמט דוח.

שליחת פקס ממחשב

באפשרותך לשלוח פקסים מהמחשב באמצעות FAX Utility ומנהל התקן PC-FAX.
לתשומת לבך:

בדוק אם ה-FAX Utility ומנהל ההתקן של המדפסת PC-FAX הותקנו לפני שתשתמש במאפיין זה.

"אפליקציה עבור הגדרת פעולות פקס ושליחת פקסים (FAX Utility)" בעמוד 262

"אפליקציה לשליחת פקסים (מנהל ההתקן PC-FAX)" בעמוד 262

אם FAX Utility לא הותקנה, התקן את FAX Utility באמצעות EPSON Software Updater (אפליקציה עבור עדכון תוכנה).

שליחת מסמכים שנוצרו באמצעות אפליקציה (Windows)

באמצעות בחירת פקס מדפסת מתוך תפריט הדפס של אפליקציה כמו Microsoft Word או Excel, תוכל להעביר ישירות נתונים כגון מסמכים, תרשימים וטבלאות שיצרת, בלויית דף שער.

לתשומת לבך:

ההסבר שלהלן מביא את Microsoft Word כדוגמה. אפשר שהפעולה בפועל תהיה שונה בהתאם לאפליקציה שבה אתה משתמש. לפרטים, עיין בעזרה של האפליקציה.

1. באמצעות אפליקציה, צור מסמך לשם שידור באמצעות הפקס.
2. לחץ הדפס מתוך התפריט קובץ.
יופיע חלון ההדפס של האפליקציה.
3. בחר (FAX) XXXXX (כאשר XXXXX הוא שם המדפסת שלך) במדפסת, ואז בדוק את ההגדרות עבור שליחת פקס.
 הגדר 1 במספר עותקים. אפשר שהפקס לא ישודר נכונה אם תגדיר 2 או יותר.
 ניתן לשלוח עד 100 עמודים בשידור פקס אחד.
4. לחץ על תכונות מדפסת או תכונות אם ברצונך להגדיר גודל נייר, כיוון, צבע, איכות התמונה, או צפיפות תווים.
לפרטים נוספים, עיין בעזרה של מנהל התקן PC-FAX.
5. לחץ על הדפס.
לתשומת לבך:
בעת השימוש ב-FAX Utility לראשונה, יוצג חלון כדי לרשום את המידע שלך. הזן את המידע הדרוש ואז לחץ אישור.
מוצג מסך הגדרות הנמען של FAX Utility.
6. כאשר אתה רוצה לשלוח מסמכים אחרים באותו שידור פקס, סחר בתיבת הסימון הוספת מסמכים לשליחה. המסך להוספת מסמכים מוצג כאשר אתה לוחץ הבא בשלב 9.
7. במידת הצורך, בחר בתיבת הסימון צירוף דף שער.
8. ציין מקבל.
 בחירת נמען (שם, מספר פקס וכן הלאה) מתוך ספר הטלפונים של PC-FAX:
אם הנמען נשמר בספר הטלפונים, פעל בהתאם לצעדים שלהלן.
1 לחץ על הלשונית ספר הטלפונים של PC-FAX.
2 בחר את הנמען מתוך הרשימה ולחץ הוסף.
 בחירת נמען (שם, מספר פקס וכן הלאה) מתוך אנשי הקשר במדפסת:
אם הנמען נשמר באנשי הקשר במדפסת, פעל בהתאם לצעדים שלהלן.
1 לחץ על הלשונית אנשי קשר במדפסת.
2 בחר אנשי קשר מהרשימה ולחץ הוסף כדי להמשיך אל חלון הוסף לשדה 'נמען'.
3 בחר את אנשי הקשר מתוך הרשימה המוצגת ואז לחץ ערוך.
4 הוסף את הנתונים האישיים כגון חברה/ארגון ו- תואר פנייה בהתאם לצורך, ואז לחץ אישור כדי לחזור אל חלון הוסף לשדה 'נמען' window.
5 בהתאם לצורך, בחר את תיבת הסימון של רשום תחת 'ספר הטלפונים של PC-FAX' על מנת לשמור את אנשי הקשר אל ספר הטלפונים של PC-FAX.
6 לחץ על אישור.

הגדרה ישירה של נמען (שם, מספר פקס וכן הלאה):

בצע את הצעדים הבאים.

1 לחץ על הלשונית חיוג ידני.

2 הזן א המידע הדרוש.

3 לחץ על הוסף.

יתרה מזאת, באמצעות לחיצה על שמור לספר הטלפונים, תוכל לשמור את הנמען ברשימה תחת לשונית ספר הטלפונים של PC-FAX.

לתשומת לבך:

אם ה-סוג הקו של המדפסת שלך הוגדרה כ-PBX וקוד הגישה הוגדר כך שהוא ישתמש ב- # (סולמית), במקום להזין את קוד הקידומת המדויק, הזן # (סולמית). לפרטים, עיין ב-סוג הקו בתוך הגדרות בסיסיות מתוך קישור המידע הקשור שלהלן.

אם בחרת הזן את מספר הפקס פעמיים ב-הגדרות אופציונליות במסך הראשי של FAX Utility, עליך להזין שוב את אותו מספר כאשר אתה לוחץ הוסף או הבא.

הנמען יתווסף ל רשימת הנמענים המוצגת בחלקו העליון של החלון.

9. לחץ הבא.

אחרי שבחרת בתיבת הסימון הוספת מסמכים לשליחה פעל בהתאם לשלבים שלהלן כדי להוסיף מסמכים בחלון מיזוג מסמכים.

1 פתח מסמך שברצונך להוסיף, ואז בחר את אותה מדפסת (שם פקס) בחלון הדפס. המסמך יצורף לרשימת רשימת המסמכים למיזוג.

2 לחץ תצוגה מקדימה כדי לבדוק את המסמך שמוזג.

3 לחץ הבא.

לתשומת לבך:

הגדרות איכות התמונה ו- צבע שבחרת עבור המסמך הראשון מיושמות על מסמכים אחרים.

אחרי שבחרת בתיבת הסימון צירוף דף שער ציין את תוכן דף השער בחלון הגדרות דף השער.

1 בחר דף שער מהדוגמאות ברשימת דף שער. שים לב שאין פונקציה שיוצרת דף שער מקורי או להוספת דף שער מקורי לרשימה.

2 הזן את נושא ואת הודעה.

3 לחץ הבא.

לתשומת לבך:

הגדר את ההגדרות הבאות בהתאם לצורך ב-הגדרות דף השער.

לחץ עיצוב דף השער אם ברצונך לשנות את סדר הפריטים בדף השער. תוכל לבחור את גודל דף השער בתוך גודל נייר. תוכל גם לבחור דף שער בעל גודל שונה מזה של המסמך המשודר.

לחץ גופן אם ברצונך לשנות את הגופן המשמש עבור כיתוב בדף השער.

לחץ הגדרות השולח אם ברצונך לשנות את המידע על השולח.

לחץ תצוגה מקדימה מפורטת אם ברצונך לבדוק את דף השער עם הנושא וההודעה שהזנת.

10. בדוק את תוכן השידור ולחץ שלח.

ודא שהשם ומספר הפקס של הנמען נכונים לפני ביצוע השידור. לחץ תצוגה מקדימה כדי לצפות בתצוגה מקדימה של עמוד השער והמסמך המיועד לשידור.

מרגע שמתחיל השידור, מופיע חלון המציג את מצב השידור.

לתשומת לבך:

- כדי להפסיק לשדר, בחר את הנתונים ולחץ ביטול . תוכל גם לבטל באמצעות לוח הבקרה של המדפסת.
- אם מתרחשת שגיאה במהלך השידור, יופיע חלון שגיאת תקשורת. בדוק את המידע על השגיאה וחזור ושדר.
- מסך מנטר סטטוס הפקס (המסך הנוזר לעיל בו תוכל לבדוק את מצב השידור) אינו מוצג, אם לא בוחרים את הצג את מנטר סטטוס הפקס במהלך שידור במסך הגדרות אופציונליות שבמסך הראשי של FAX Utility.

מידע קשור



← "הגדרות בסיסיות" בעמוד 277

שליחת מסמכים שנוצרו באמצעות אפליקציה (Mac OS)

באמצעות בחירת מדפסת בעלת כושר-פקס מתוך תפריט הדפס של אפליקציה זמינה מסחרית, תוכל לשלוח נתונים כמו מסמכים, תרשימים, וטבלאות שיצרת.

לתשומת לבך:

ההסבר שלהלן משתמש ב-Text Exit שהיא אפליקציה של Mac OS כדוגמה.

1. צור באפליקציה את המסמך שברצונך לשלוח באמצעות הפקס.
 2. לחץ הדפס מתוך התפריט קובץ.
מוצג חלון ההדפס של האפליקציה.
 3. בחר את שם המדפסת שלך (שם הפקס) בשם, לחץ  כדי לציג את ההגדרות המפורטות, בדוק את הגדרות ההדפסה, ואז לחץ OK.
 4. בצע הגדרות לכל פריט.
 הגדר 1 במספר עותקים. גם אם תגדיר 2 או יותר, יישלח רק עותק אחד.
 ניתן לשלוח עד 100 עמודים בשידור פקס אחד.
- לתשומת לבך:
- גודל הדף של המסמכים שביכולתך לשלוח זהה לגודל הנייר שתוכל לשלוח בפקס מהמדפסת.
5. בחר הגדרות פקס מתוך התפריט הקופץ, ואז בצע הגדרות עבור כל פריט.
עיינ בעזרה של מנהל ההתקן של PC-FAX כדי לקרוא הסברים כיצד להגדיר כל פריט.
לחץ  בצד שמאל בתחתית החלון כדי לפתוח את העזרה של מנהל ההתקן של PC-FAX.

6. בחר את תפריט הגדרות הנמענים וציין את הנמען.

הגדרה ישירה של נמען (שם, מספר פקס וכן הלאה):

לחץ על הפריט הוסף, הזן את המידע הדרוש ואז לחץ . הנמען יתווסף לרשימת הנמענים המוצגת בחלקו העליון של החלון.

אם בחרת "הזן את מספר הפקס פעמיים" בהגדרות מנהל ההתקן של PC-FAX, עליך להזין שוב את אותו מספר כאשר אתה לוחץ .

אם קו הטלפון של חיבור הפקס שלך מחייב קוד קידומת, הזן קידומת גישה מבחוץ.

לתשומת לבך:

אם ה-סוג הקו של המדפסת שלך הוגדרה כ-PBX וקוד הגישה הוגדר כך שהוא ישתמש ב-# (סולמית), במקום להזין את קוד הקידומת המדויק, הזן # (סולמית). לפרטים, עיין ב-סוג הקו בתוך הגדרות בסיסיות מתוך קישור המידע הקשור שלהלן.

בחר נמען (שם, מספר פקס וכן הלאה) מתוך ספר הטלפונים:

אם הנמען נשמר בספר הטלפונים, לחץ על . בחר את הנמען מתוך הרשימה ואז לחץ הוסף < אישור. אם קו הטלפון של חיבור הפקס שלך מחייב קוד קידומת, הזן קידומת גישה מבחוץ.

לתשומת לבך:

אם ה-סוג הקו של המדפסת שלך הוגדרה כ-PBX וקוד הגישה הוגדר כך שהוא ישתמש ב-# (סולמית), במקום להזין את קוד הקידומת המדויק, הזן # (סולמית). לפרטים, עיין ב-סוג הקו בתוך הגדרות בסיסיות מתוך קישור המידע הקשור שלהלן.

7. בדוק את הגדרות הנמען ולאחר מכן לחץ על פקס.

השליחה מתחילה.

ודא שהשם ומספר הפקס של הנמען נכונים לפני ביצוע השידור.

לתשומת לבך:

אם תלחץ על סמל המדפסת ב-Dock יוצג מסך בדיקת מצב שידור. כדי להפסיק לשלוח, לחץ על נתונים, ואז לחץ על מחק.

אם מתרחשת שגיאה במהלך השידור, תוצג ההודעה השליחה נכשלה. בדוק את רשומות השידור במסך רשומת שידור פקס.

אפשר שתערובת של מסמכים בגדלים שונים לא תישלח בצורה נכונה.

מידע קשור

← "הגדרות בסיסיות" בעמוד 277

קבלת פקסים במחשב

המדפסת יכולה לקבל פקסים ולשמור אותם בתבנית PDF במחשב המחובר למדפסת. יש להשתמש ב-FAX Utility (אפליקציה) כדי לבצע הגדרות.

לפרטים כיצד להפעיל את FAX Utility, עיין ב-פעולות בסיסיות בעזרה של FAX Utility (המוצגת בחלון הראשי). אם מסך הזנת הסיסמה מוצג במסך המחשב בזמן שאתה מבצע הגדרות, הזן את הסיסמה. אם אינך יודע מה הסיסמה, צור קשר עם המנהל שלך.

לתשומת לבך:

☐ בדוק אם ה-FAX Utility ומנהל ההתקן של המדפסת PC-FAX הותקנו ושהגדרות FAX Utility בוצעו לפני השימוש בתכונה זאת.

"אפליקציה עבור הגדרת פעולות פקס ושליחת פקסים (FAX Utility)" בעמוד 262

"אפליקציה לשליחת פקסים (מנהל ההתקן PC-FAX)" בעמוד 262

☐ אם FAX Utility לא הותקנה, התקן את FAX Utility באמצעות EPSON Software Updater (אפליקציה עבור עדכון תוכנה).

חשוב!

☐ על מנת לקבל פקסים במחשב, יש להגדיר את מצב קבלה בלוח הבקרה של המדפסת למצב אוטו'. צור קשר עם המנהל שלך כדי לקבל מידע על מצב הגדרות המדפסת. כדי לבצע הגדרות בלוח הבקרה של המדפסת, בחר הגדרות < הגדרות כלליות < הגדרות הפקס < הגדרות בסיסיות < מצב קבלה.

☐ מחשב שהוגדר לקבל פקסים צריך להיות תמיד דלוק. המסמכים שמתקבלים יישמרו זמנית בזיכרון של המדפסת לפני שהם יישמרו במחשב. אם תכבה את המחשב, אפשר שזיכרון המדפסת יתמלא ולא יהיה ביכולתה לשלוח את המסמכים למחשב.

☐ מספר המסמכים שנשמרו זמנית בזיכרון של המדפסת מוצגים ב- במסך הבית.

☐ כדי לקרוא את הפקסים שהתקבלו, עליך להתקין במחשב תוכנה לצפייה במסמכי PDF, כגון Adobe Reader.

מידע קשור

← "ביצוע הגדרות לשליחה וקבלה של פקסים במחשב" בעמוד 318

בדיקת הגעת פקסים חדשים (Windows)

באמצעות הגדרת המחשב באופן שישמור פקסים שהתקבלו במדפסת, יהיה ביכולתך לבדוק את מצב העיבוד של הפקסים שהתקבלו, ואם יש פקסים חדשים או לא, באמצעות סמל הפקס בסרגל המשימות של Windows. הגדרת המחשב כך שתוצג הודעה כאשר מתקבלים פקסים חדשים, תגרום לקפיצת מסך הודעה בסמוך למגש המערכת של Windows, שם תוכל לבדוק את הפקסים החדשים.

לתשומת לבך:

☐ נתוני פקס שהתקבלו ונשמרו במחשב שלך יוסרו מזכרון המדפסת.

☐ אתה זקוק ל-Adobe Reader כדי לצפות בפקסים שהתקבלו שנשמרו כקבצי PDF.

השימוש בסמל הפקס בסרגל המשימות (Windows)

תוכל לבדוק אם הגיעו פקסים חדשים ומה מצב התפעול באמצעות סמל הפקס המוצג בסרגל המשימות של Windows.

1. בדוק את הסמל.

☐ : בכוננות.

☐ : בודק אם הגיעו פקסים חדשים.

☐ : ייבוא פקסים חדשים הושלם.

2. לחץ לחיצה ימנית על הסמל, ואז לחץ על הצגה של רשימת הפקסים הנכנסים. מוצג מסך רשימת הפקסים הנכנסים.

3. בדוק את התאריך ואת שם השולח ברשימה, ואז פתח את הקובץ שהתקבל כ-PDF. לתשומת לבך:

□ פקסים שמתקבלים מקבלים באופן אוטומטי שם חדש על פי הפורמט הבא של מתן שמות.

YYYYMMDDHHMMSS_xxxxxxxxxxxx_nnnnnn (שנה/חודש/יום/שעה/דקה/שניה_מספר השולח)

□ תוכל גם לפתוח ישירות את תיקיית הפקס שהתקבל כאשר אתה לוחץ לחיצה ימנית על הסמל. לפרטים, עיין ב- הגדרות אופציונליות וב-FAX Utility בעזרה שלה (המוצגת בחלון הראשי).

בזמן שסמל הפקס מציין שהוא נמצא במצב כוננות, תוכל לבדוק מייד אם יש פקסים חדשים באמצעות בחירת בדוק פקסים חדשים עכשיו.

השימוש בחלון ההודעה (Windows)

כאשר אתה מגדיר קבלת הודעה כאשר קיימים פקסים חדשים, יוצג חלון ההודעה בסמוך לסרגל השמימה של כל פקס.

1. בדוק את מסך ההודעה המוצג במסך המחשב שלך.

לתשומת לבך:

מסך ההודעה נעלם אם לא מתבצעת כל פעולה במשך פרק זמן מסויים. תוכל לשנות את הגדרות ההודעה, כגון משך הזמן שההודעה מוצגת.

2. לחץ בכל מקום במסך ההודעה, פרט ללחצן .

מוצג מסך רשימת הפקסים הנכנסים.

3. בדוק את התאריך ואת שם השולח ברשימה, ואז פתח את הקובץ שהתקבל כ-PDF. לתשומת לבך:

□ פקסים שמתקבלים מקבלים באופן אוטומטי שם חדש על פי הפורמט הבא של מתן שמות.

YYYYMMDDHHMMSS_xxxxxxxxxxxx_nnnnnn (שנה/חודש/יום/שעה/דקה/שניה_מספר השולח)

□ תוכל גם לפתוח ישירות את תיקיית הפקס שהתקבל כאשר אתה לוחץ לחיצה ימנית על הסמל. לפרטים, עיין ב- הגדרות אופציונליות וב-FAX Utility בעזרה שלה (המוצגת בחלון הראשי).

בדיקת הגעת פקסים חדשים (Mac OS)

תוכל לבדוק אם הגיעו פקסים חדשים באמצעות אחת השיטות הבאות. אפשרות זו זמינה רק במחשבים שהוגדר בהם "שמור" (שמור פקסים במחשב זה).

□ פתח את תיקיית הפקסים שנתקבלו שהוגדרה בתוך הגדרות פלט פקסים נכנסים.)

□ פתח את מנטר קבלת הפקסים ולחץ בדוק פקסים חדשים עכשיו.

□ הודעה שפקסים חדשים התקבלו

בחר את ידע אותי על פקסים חדשים באמצעות סמל בשולחן העבודה בתוך מנטר קבלת הפקסים < העדפות בתוכנת העזר FAX Utility, סמל מנטר קבלת הפקסים ב-Dock קופץ כדי להודיע לך שהגיעו פקסים חדשים.

פתח את תיקיית הפקסים שנתקבלו מתוך מנטר הפקסים שנתקבלו (Mac OS)

תוכל לפתוח את תיקיית השמירה מהמחשב שנקבע לקבלת פקסים בעת בחירת "שמור" (שמור פקסים במחשב זה).

1. לחץ על סמל ניוטור הפקסים שנתקבלו ב-Dock כדי לפתוח את מנטר קבלת הפקסים.
2. בחר את המדפסת ולחץ על פתח תיקייה, או לחץ על שם המדפסת לחיצה כפולה.
3. בדוק את התאריך ואת השולחן בשם הקובץ, ואז פתח את קובץ ה-PDF.

לתשומת לבך:

פקסים שמתקבלים מקבלים באופן אוטומטי שם חדש על פי הפורמט הבא של מתן שמות.

YYYYMMDDHHMMSS_XXXXXXXXXX_nnnnnn (שנה/חודש/יום/שעה/דקה/שניה_מספר השולח)

מידע שנשלח מהשולח מוצג כמספר השולח. אפשר שמספר זה לא יוצג, בהתאם לשולח.

ביטול התכונה ששומרת פקסים נכנסים למחשב

תוכל לבטל את שמירת פקסים במחשב באמצעות FAX Utility.

לפרטים, ראה פעולות בסיסיות בעזרה של FAX Utility (מוצגת בחלון הראשי).

לתשומת לבך:

אם יש פקסים כלשהם שלא נשמרו במחשב, לא תוכל לבטל את התכונה ששומרת פקסים במחשב.

תוכל גם לשנות את ההגדרות במדפסת. צור קשר עם המנהל שלך עבור מידע על ביטול הגדרות כדי לשמור פקסים שהתקבלו במחשב.

מידע קשור

← "ביצוע הגדרת שמירה במחשב לא לקבל פקסים" בעמוד 318

תחזוקת המדפסת

- 114..... בדיקת המצב של חומר מתכלה.
- 114..... ניקוי נתיב הנייר כדי לפתור בעיות בהזנת הנייר.
- 116..... שיפור איכות ההדפסה, ההעתקה, הסריקה ופעולות הפקס.
- 126..... ניקוי המדפסת.
- 126..... ניקוי דיו שנשפך.
- 127..... בדיקת המספר הכולל של העמודים שהוזנו דרך המדפסת.
- 127..... חיסכון בחשמל.
- 128..... התקנה או הסרת התקנה של אפליקציות בנפרד.
- 134..... העברה ואחסון של המדפסת.

בדיקת המצב של חומר מתכלה

ניתן לבדוק את משך חיי השימוש המשוער של קופסת התחזוקה מלוח הבקרה של המדפסת. בחר ב-  במסך הבית.

כדי לוודא כמה דיו נשארה בפועל יש לבדוק חזותית את כל מפלסי הדיו בכל מכלי המדפסת.

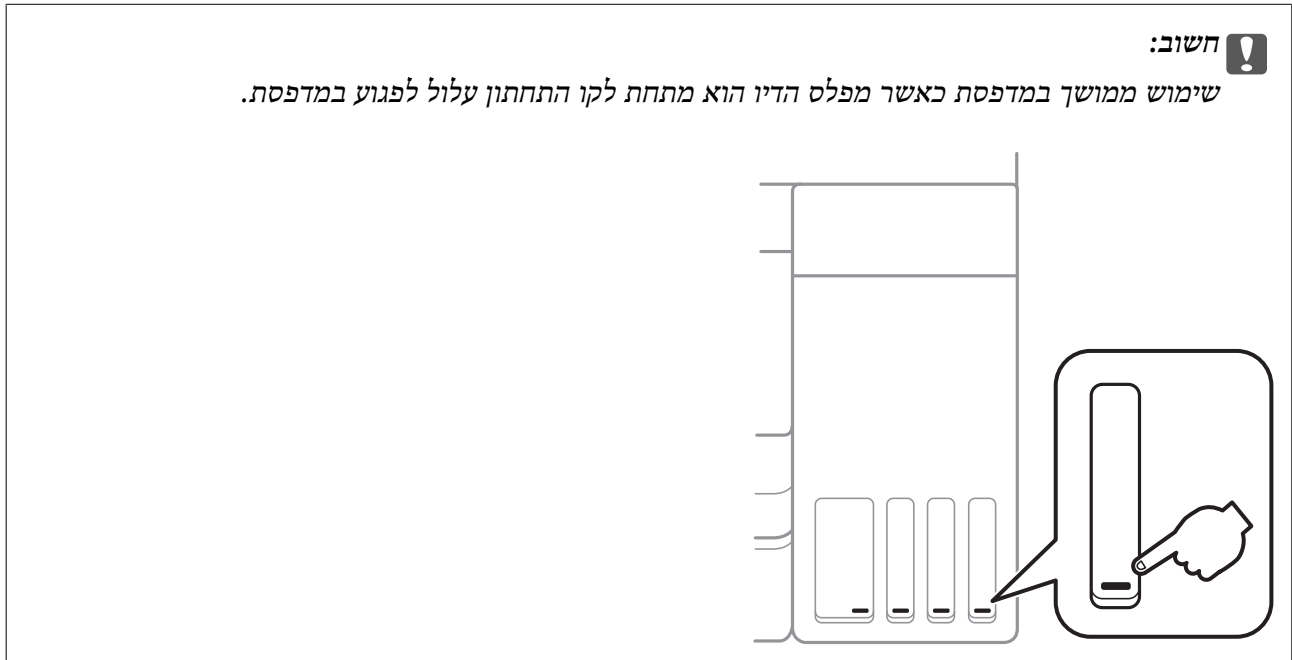

לתשומת לבך:

באפשרותך גם לבדוק את מפלסי הדיו, בקירוב, ואת אורך חיי השירות המשוער של תיבת התחזוקה מתוך מנטר הסטטוס במנהל ההתקן של המדפסת. לפרטים, עיין בקישור מידע הרלוונטי שלהלן.

מידע קשור

- ← "אפליקציה להדפסה ממחשב (Windows מנהל התקן מדפסת)" בעמוד 256
- ← "מדריך למנהל התקן של Mac OS" בעמוד 258
- ← "מילוי מיכל הדיו" בעמוד 203
- ← "החלפת תיבת התחזוקה" בעמוד 207

ניקוי נתיב הנייר כדי לפתור בעיות בהזנת הנייר

כאשר הנייר אינו מוזן נכון מתוך מחסנית נייר נקה את הגלגלת הפנימית.

1. כבה את המדפסת באמצעות לחיצה על הלחצן .
2. הוצא את תקע החשמל מהשקע, ואז נתק את כבל החשמל.

3. ודא שמכסה מיכל הדיו סגור היטב.

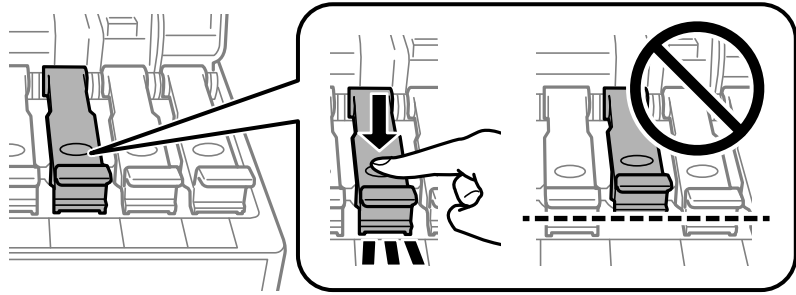

חשוב: !

אם מכסה מיכל אינו סגור היטב, עלול דיו לדלוף.

4. סגור את מכסה המסמך, את מכסה מזין המסמכים האוטומטי ואת מכסה המדפסת.

5. החלק החוצה את ה-מחסנית נייר, ואז הסר את הנייר.

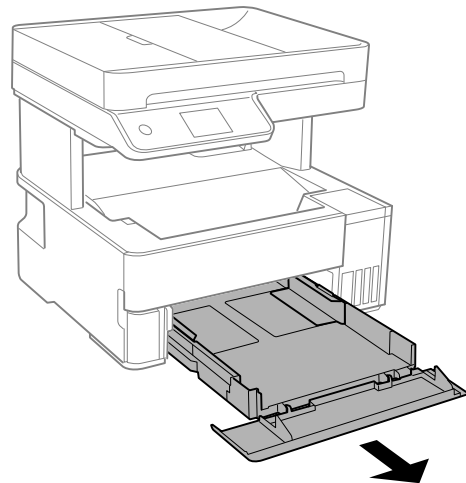

6. העמד את המדפסת על צידה כך שמכל הדיו של המדפסת יהיה למטה.

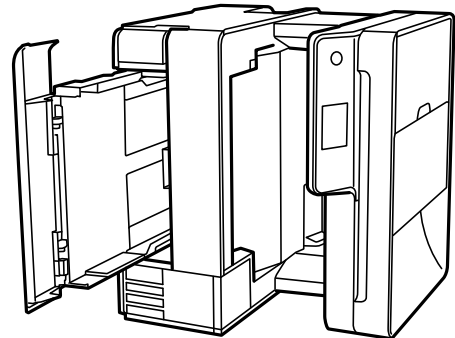

זהירות: !

היזהר לא ללכוד את ידך או את אצבעותיך בעת העמדת המדפסת. אם לא תיזהר, אתה עלול להיפצע.

חשוב!

אל תשאיר את המדפסת עומדת למשך זמן רב.

7. לחלח מטלית רכה במים, סחוט אותה היטב, ואז נגב את הגליל תוך סיבובו עם המטלית.

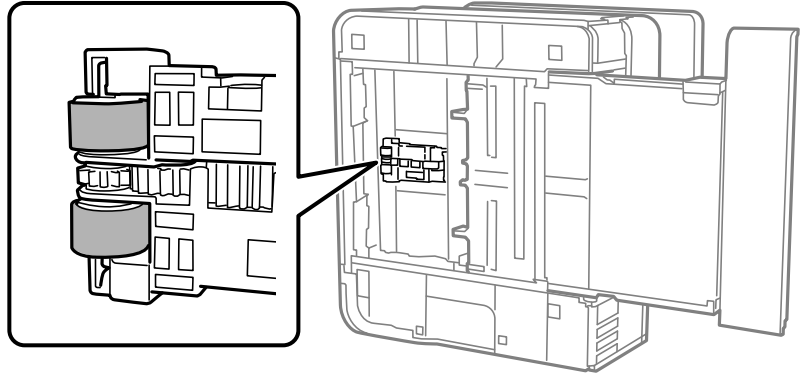

8. החזרה את המדפסת למיקומה הרגיל, ואז הכנס את ה-מחסנית נייר.

9. חבר את כבל המתח.

שיפור איכות ההדפסה, ההעתקה, הסריקה ופעולות הפקס

בדיקת ראש ההדפסה וניקוי

אם הנחירים סתומים התדפיסים נעשים דהויים, יש רצועות נראות לעין או שמופיעים צבעים לא צפויים. אם הנחירים סתומים מאוד, יודפס דף ריק. כשאיכות ההדפסה יורדת, השתמש תחילה בתכונת בדיקת הנחירים ובדוק אם הנחירים סתומים. אם הנחירים סתומים נקה את ראש ההדפסה.

חשוב!

בשעת ניקוי הראש אסור לפתוח את מכסה המדפסת ואסור לכבות את המדפסת. אם ניקוי הראש לא הושלם יתכן שלא תוכל להדפיס.

ניקוי הראש צורך דיו ולכן אין לבצע אותו יותר מהדרוש.

אם כמות הדיו נמוכה ייתכן שלא תוכל לנקות את ראש ההדפסה.

אם איכות ההדפסה לא השתפרה לאחר החזרה על בדיקת הנחירים ועל ניקוי הראש כ-3 פעמים, המתן לפחות 12 שעות ללא הדפסה ולאחר מכן בדוק שוב את הנחירים ונקח את ראש ההדפסה אם יש בכך צורך. אנו ממליצים לכבות את המדפסת באמצעות לחיצה על הלחצן . אם איכות ההדפסה עדיין לא השתפרה, הפעל ניקוי מכני.

כדי למנוע מראש ההדפסה להתייבש, אל תנתק את המדפסת כשהיא דולקת.

1. בחר תחזוקה בלוח הבקרה של המדפסת.

2. בחר בדיקת פיית ראש ההדפסה.

3. פעל לפי ההוראות שמופיעות על המסך כדי לטעון נייר ולהדפיס את תבנית בדיקת החריצים.
 4. בדוק את הדגם המודפס כדי לראות אם יש סתימה בנחירי ראש ההדפסה.

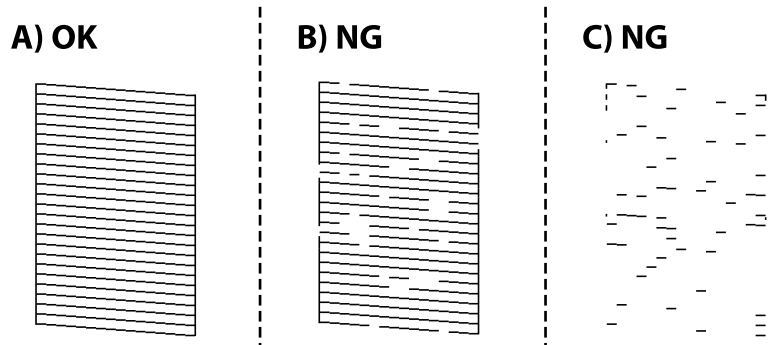

A

כל הקווים הודפסו. בחר . אין צורך בשלבים נוספים.

B או קרוב ל-B

כמה נחירים סתומים. בחר , ואז פעל בהתאם להוראות המוצגות על המסך לניקוי ראש ההדפסה. בגמר הניקוי, הדפס שוב את תבנית הבדיקה של נחירי ראש ההדפסה.

C או קרוב ל-C

אם מרבית השורות חסרות או שלא הודפסו, הדבר מצביע על כך שרוב הנחירים סתומים. בחר כדי לצאת מתכונת בדיקת הנחירים ואז הפעל את ניקוי מכני. עבור פרטים, עיין ב"מידע קשור" להלן.

5. חזור על הניקוי ועל הדפסת התבנית עד שכל הקווים יודפסו בשלמותם.

חשוב!

אם איכות ההדפסה לא השתפרה לאחר החזרה על בדיקת הנחירים ועל ניקוי הראש כ-3 פעמים, המתן לפחות 12 שעות ללא הדפסה ולאחר מכן בדוק שוב את הנחירים ונקה את ראש ההדפסה אם יש בכך צורך. אנו ממליצים לכבות את המדפסת באמצעות לחיצה על הלחצן . אם איכות ההדפסה עדיין לא השתפרה, הפעל ניקוי מכני.

לתשומת לבך: תוכל גם לבדוק ולנקות את ראש ההדפסה ממנהל ההתקן של המדפסת. לפרטים, עיין בקישור מידע הרלוונטי שלהלן.

מידע קשור

- ← "מפעיל ניקוי מכני" בעמוד 117
- ← "אפליקציה להדפסה ממחשב (Windows מנהל התקן מדפסת)" בעמוד 256
- ← "מדריך למנהל התקן של Mac OS" בעמוד 258

מפעיל ניקוי מכני

שירות ניקוי מכני מאפשר להחליף את כל הדיו בתוך צינורות הדיו. במצבים הבאים, אפשר יהיה עליך להשתמש בתוכנה זו כדי לשפר את איכות ההדפסה.

הדפסת או בצעת ניקוי ראש כאשר מפלסי הדיו היו נמוכים מכדי שניתן יהיה לראותם בחלונות מכל הדיו.

□ ביצעת את בדיקת הנחירים ואת ניקוי הראש 3 פעמים ואז המתן לפחות 12 שעות ללא הדפסה, אך איכות ההדפסה עדיין לא השתפרה.

קרא את ההוראות הבאות לפני הפעלת תכונה זו.

חשוב!

ודא שיש מספיק דיו במכלי הדיו.

בדוק חזותית שכל מכלי הדיו מלאים לפחות כדי שלישי. מפלסי דיו נמוכים במהלך ביצוע ניקוי מכני עלולים לפגוע במוצר.

חשוב!

יש להמתין 12 שעות בין כל ביצוע של ניקוי מכני.

בדרך כלל, די בביצוע של ניקוי מכני אחד כדי לפתור את בעיות איכות ההדפסה בתוך 12 שעות. לכן, כדי למנוע שימוש בדיו שלא לצורך, עליך להמתין 12 שעות לפני שתנסה שוב.

חשוב!

אפשר שיהיה צורך להחליף את קופסת התחזוקה.

הדיו יופקד בקופסת התחזוקה. אם היא מתמלאת, עליך להכין ולהתקין קופסת תחזוקה חלופית כדי להמשיך להדפיס.

לתשומת לבך:

כאשר מפלסי הדיו או המקום הפנוי בקופסת התחזוקה אינם מספיקים לביצוע ניקוי מכני, לא תוכל להפעיל תכונה זו. גם במקרה זה, אפשר שהמפלסים והמקום הפנוי להדפסה יישארו.

1. בחר תחזוקה בלוח הבקרה של המדפסת.

2. בחר ניקוי מכני.

3. פעל בהתאם להוראות שעל גבי המסך כדי להפעיל את תכונת ניקוי מכני.

לתשומת לבך:

אם אין ביכולתך להפעיל תכונה זו, פתור את הבעיות המוצגות על גבי המסך. לאחר מכן, פעל על פי נוהל זה משלב 1 כדי להפעיל תכונה זו שוב.

4. אחרי הפעלת תכונה זו, הפעל את בדיקת הנחירים כדי לוודא שהנחירים אינם סתומים.

לפרטים על הדרך הנכונה להפעיל בדיקת נחירים, עיין בקישור המידע הרלוונטי להלן.

חשוב!

אם איכות ההדפסה לא השתפרה אחרי הרצת ניקוי מכני, המתן לפחות 12 שעות בלא להדפיס, ואז הדפס שוב את תבנית בדיקת הנחירים. הפעל שוב את ניקוי ראש ההדפסה או את ניקוי מכני בהתאם לתבנית שהודפסה. אם האיכות עדיין לא השתפרה, צור קשר עם התמיכה של Epson.

לתשומת לבך:

תוכל גם להפעיל ניקוי חשמלי באמצעות מנהל ההתקן של המדפסת. לפרטים, עיין בקישור מידע הרלוונטי שלהלן.

מידע קשור

- ← "בדיקת ראש ההדפסה וניקוי" בעמוד 116
- ← "אפליקציה להדפסה ממחשב (Windows מנהל התקן מדפסת)" בעמוד 256
- ← "מדריך למנהל התקן של Mac OS" בעמוד 258

מניעת סתימת נחירים

השתמש תמיד בלחצן ההפעלה בעת כיבוי והדלקת המדפסת.

בדוק שנורית ההפעלה כבויה לפני שתנתק את כבל החשמל.

הדיו עצמו עלול להתייבש אם אין הוא מכוסה. בדיוק כמו הנחת מכסה על עט נובע או עט שמן כדי למנוע התייבשות שלה, ודא שראש ההדפסה מכוסה כראוי כדי למנוע את התייבשות הדיו.

אחרי ניתוק כבל החשמל או במקרה של הפסקת חשמל במהלך פעולת המדפסת, אפשר שראש ההדפסה לא יכוסה כראוי. אם משאירים את ראש ההדפסה כמות שהוא, הוא יתייבש ויגרום לנחירים (יציאות הדיו) להתייבש.

במקרים אלה, הדלק את המדפסת וכבה אותה שוב, במהירות האפשרית על מנת לכסות את ראש ההדפסה.

יישור ראש ההדפסה

אם רואים שקווים אנכיים אינם מיושרים כהלכה או אם רואים תמונות מטושטשות יש ליישר את ראש ההדפסה.

1. בחר תחזוקה בלוח הבקרה של המדפסת.
2. בחר יישור ראש הדפסה.
3. בחר אחד מתפריטי היישור.
 - קווים אנכיים נראים עקומים או שהתדפיסים נראים מטושטשים: בחר יישור אנכי.
 - מופיעים פסים אופקיים במרווחים סדירים: בחר יישור אופקי.
4. פעל לפי ההוראות שמופיעות על המסך כדי לטעון נייר ולהדפיס את דפוס היישור.

ניקוי נתיב הנייר ממריחות דיו

כאשר התדפיסים מרוחים או שרוטים, נקה את הגלגלת בפנים.

חשוב!

אין להשתמש בנייר טישו לניקוי בתוך המדפסת. נחירי ראש ההדפסה עלולים להיסתם מסיבי בד.

1. בחר תחזוקה בלוח הבקרה של המדפסת.
2. בחר ניקוי מיישר הנייר.
3. פעל לפי ההוראות שמופיעות על המסך כדי לטעון נייר ולנקות את נתיב הנייר. חזור על התהליך עד שהנייר לא יוכתם בדיו.

ניקוי משטח סריקה

כאשר ההעתיקים או התמונות הסרוקות מרוחים, נקה את משטח סריקה.

זהירות: ⚠

היזהר לא ללכוד את ירך או את אצבעותיך בעת פתיחת מכסה המסמכים או סגירתו. אם לא תיזהר, אתה עלול להיפצע.

חשוב: ⚠

לעולם אל תשתמש באלכוהול או במדלל לניקוי המדפסת. הכימיקלים האלה עלולים להזיק למדפסת.

1. פתח את מכסה המסמכים.

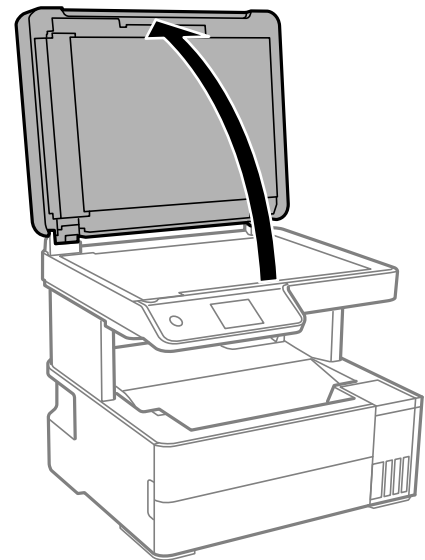

2. השתמש בסמרטוט רך, יבש ונקי כדי לנקות את משטח סריקה.

חשוב: ⚠

אם משטח הזכוכית מוכתם בשומן או בחומר אחר שקשה להסירו, השתמש בכמות קטנה של מנקה זגוגיות ובסמרטוט רך כדי להסירו. נגב את כל שאריות הנוזל.

אל תלחץ חזק מדי על משטח הזכוכית.

הקפד לא לשרוט את משטח הזכוכית ולא לפגוע בו. משטח זכוכית פגוע יכול להפחית את איכות הסריקה.

ניקוי מזין המסמכים האוטומטי

כאשר התמונות המועתקות או הסרוקות ממזין המסמכים האוטומטי הן מרוחות או כאשר המסמכים המקוריים אינם מוזנים כהלכה במזין המסמכים האוטומטי, נקה את מזין המסמכים האוטומטי.

חשוב!

לעולם אל תשתמש באלכוהול או במדלל לניקוי המדפסת. הכימיקלים האלה עלולים להזיק למדפסת.

1. פתח את מכסה מזין המסמכים האוטומטי.

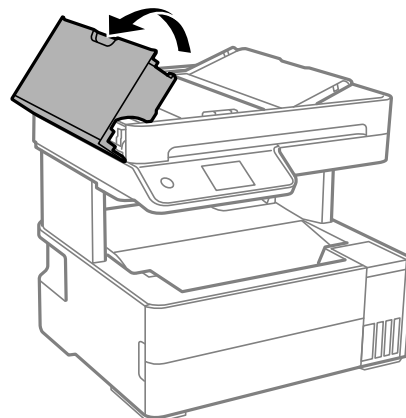

2. השתמש בסמרטוט רך ולח כדי לנקות את הגלגלת ואת פנים מזין המסמכים האוטומטי.

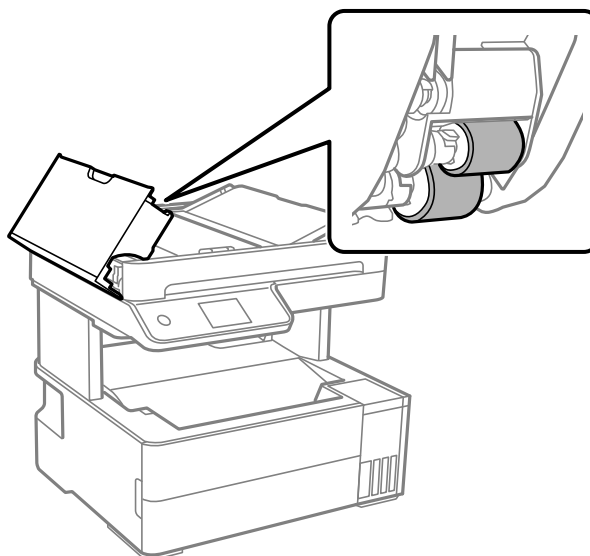

חשוב!

השימוש במטלית יבשה עלול להזיק לפני הגלגלת. יש להשתמש במזין המסמכים האוטומטי רק אחרי שהגלגלת התייבשה.

3. סגור את מכסה מזין המסמכים האוטומטי ואז פתח את מכסה המסמכים.

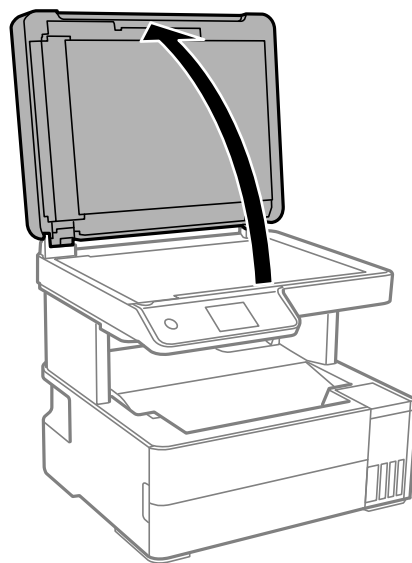

4. נקה את החלק המופיע באיור.

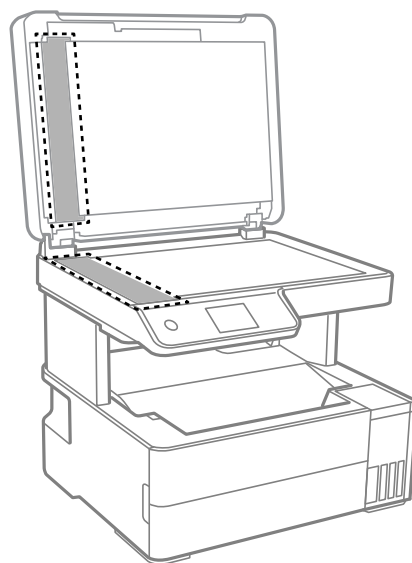

חשוב!

אם משטח הזכוכית מוכתם בשומן או בחומר אחר שקשה להסירו, השתמש בכמות קטנה של מנקה זגוגיות ובסמרטוט רך כדי להסירו. נגב את כל שאריות הנוזל.

אל תלחץ חזק מדי על משטח הזכוכית.

הקפד לא לשרוט את משטח הזכוכית ולא לפגוע בו. משטח זכוכית פגוע יכול להפחית את איכות הסריקה.

5. אם לא ניתן למחוק את הבעיה, כבה את המדפסת באמצעות לחיצה על לחצן , פתח את מכסה מזין המסמכים האוטומטי, ואז הרם את מגש הקלט של מזין המסמכים האוטומטי.

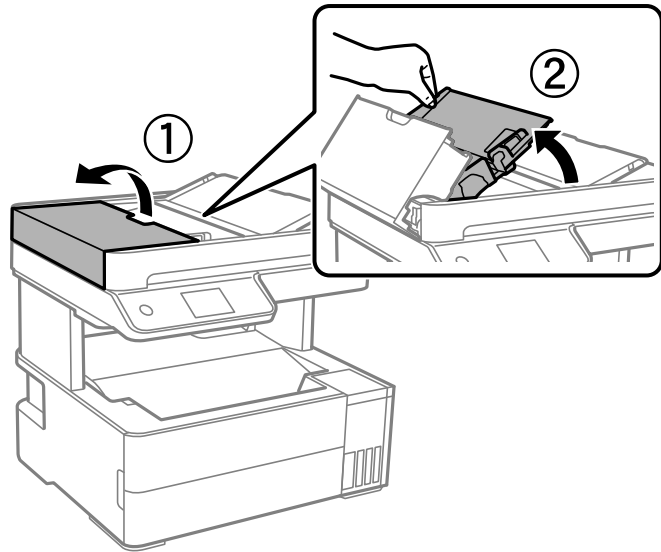

6. נקה את החלק המופיע באיור.

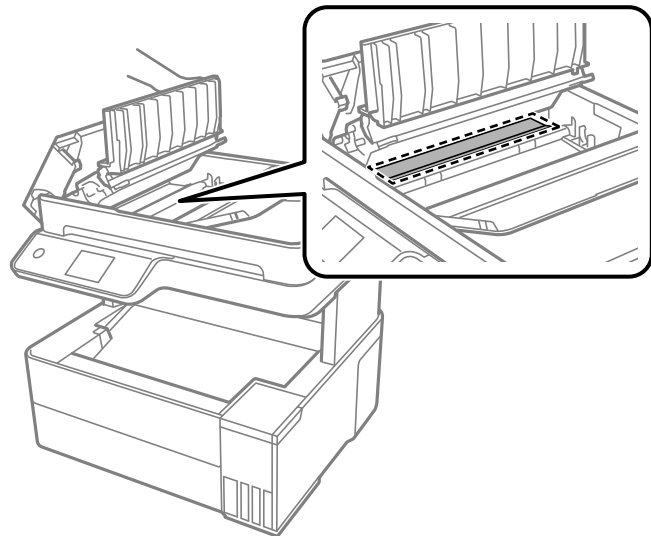

ניקוי הסרט השקוף

כאשר התדפיס אינו משתפר אחרי יישור ראש ההדפסה או ניקוי נתיב הנייר, אפשר שהסרט השקוף בתוך המדפסת מוכתם.

הפריטים הדרושים:

- (מספר) מטושי צמר גפן
- מים עם כמה טיפות של חומר ניקוי (2 או 3 טיפות של חומר ניקוי בתוך 1/4 כוס של מי ברז)
- תאורה המאפשרת לבדוק את הכתמים

חשוב: !

אין להשתמש בנוזל ניקוי אחר מחוץ למים עם כמה טיפות של חומר ניקוי.

1. כבה את המדפסת באמצעות לחיצה על הלחצן .

2. פתח את מכסה המדפסת.

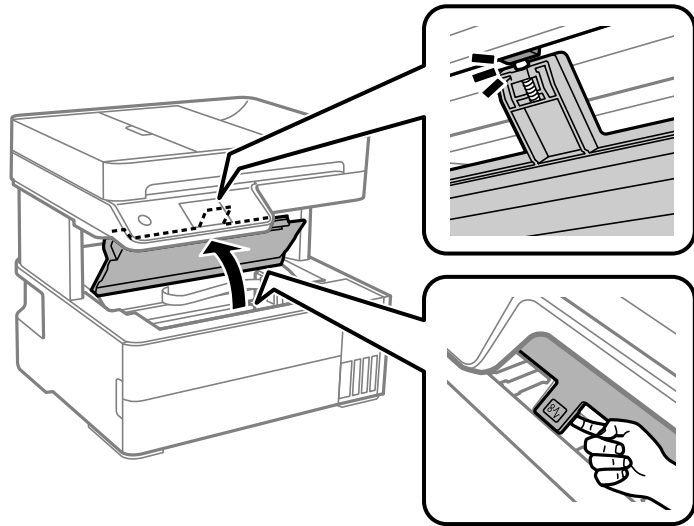

3. בדוק אם הסרט השקוף מוכתם. קל יותר לראות את הכתמים באור. אם קיימים כתמים (כגון, סימני טביעות אצבעות או שמן) על הסרט השקוף (A), עבור לשלב הבא.

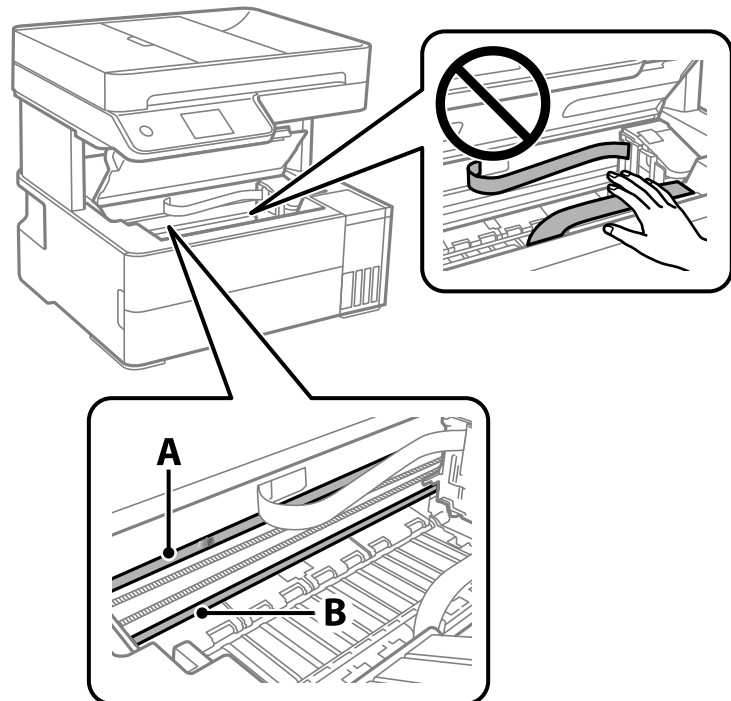

A: הסרט השקוף

B: מסילה

חשוב!

יש להיזהר לא לגעת במסילה (B). אחרת, אפשר שלא תוכל להדפיס. אל תנגב את השמן מהמסילה, משום שהוא חיוני לפעולות.

4. לחלח את מטוש צמר הגפן במים עם מספר טיפות של חומר ניקוי באופן שהמטוש לא יטפטף מים, ואז העבר אותו על החלק המוכתם.

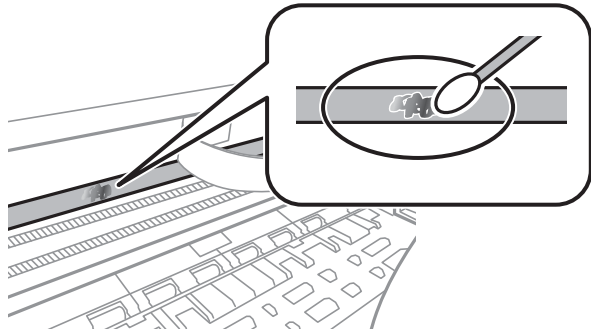

חשוב!

נגב בעדינות את הכתם. אם תלחץ את מטוש צמר הגפן חזק מדי כנגד הסרט, עלולים קפיצי הסרט לצאת ממקום וייגרם נזק למדפסת.

5. יש להשתמש במטוש צמר גפן חדש ויבש כדי לנגב את הסרט.

חשוב!

אל תשאיר סיבים כלשהם על הסרט.

לתשומת לבך:

כדי למנוע מהכתם להתפשט, החלף לעיתים קרובות את מטוש צמר הגפן במטוש חדש.

6. חזור על שלבים 4 ו-5 עד שייעלמו הכתמים מהסרט.

7. בדוק חזותית שאין כתמים על הסרט.

ניקוי המדפסת

אם הרכיבים והמארז מלוכלכים או מאובקים, כבה את המדפסת ונקה אותם באמצעות מטלית רכה ונקיה שלוחלחה במים. אם לא תוכל להסיר את הלכלוך, נסה להוסיף כמות קטנה של חומר ניקוי קל למטלית לחה.

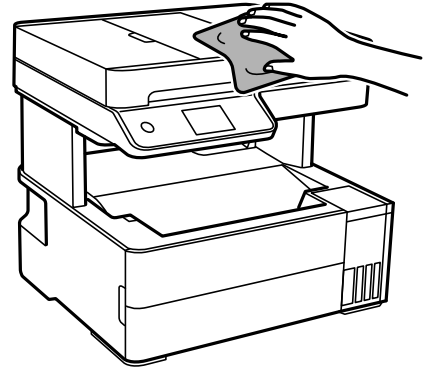

חשוב: !

- היזהר שלא ייכנסו מים לתוך מנגנון המדפסת או כל רכיב חשמלי. אחרת, עלול להיגרם נזק למדפסת.
- לעולם אל תשתמש באלכוהול או במדלל צבע כדי לנקות את הרכיבים והמארז. חומרים כימיים אלה עלולים להזיק להם.
- אל תיגע בחלקים המוצגים באיור שלהלן. אם תעשה זאת אתה עלול לגרום לתקלה.

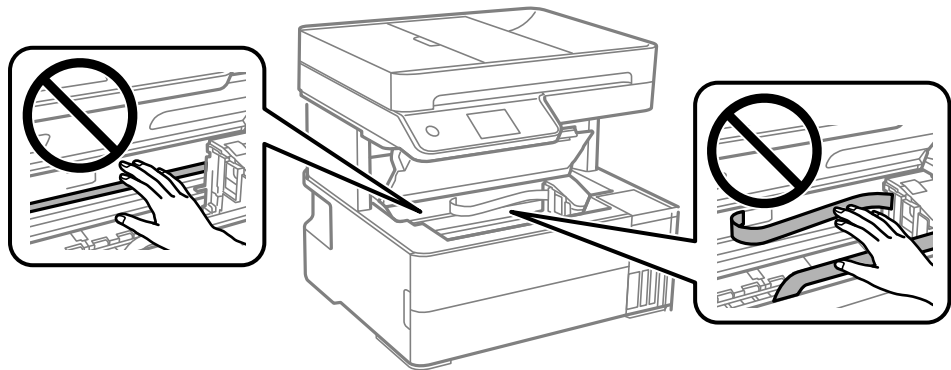

ניקוי דיו שנשפך

אם נשפך דיו, יש לנקות אותו בדרכים הבאות.

- אם דיו נדבק לשטח שמסביב למכל, נגב אותו באמצעות מטלית נקיה נטולת מוך, או מטוש צמר גפן.
- אם דיו נשפך על השולחן או על הריצפה, נגב אותו מיד. כאשר הדיו יבש, יהיה קשה להסיר את הכתם. כדי למנוע מהכתם להתפשט, הספג את הדיו במטלית יבשה, ואז נגב אותה במטלית לחה.
- אם הדיו מכתים את ידיך, שטוף אותן במים וסבון.

בדיקת המספר הכולל של העמודים שהוזנו דרך המדפסת

באפשרותך לבדוק את המספר הכולל של העמודים שהוזנו דרך המדפסת. המידע מודפס עם תבנית הבדיקה של הנחירים.

1. בחר תחזוקה בלוח הבקרה של המדפסת.

2. בחר בדיקת פיית ראש ההדפסה.

3. פעל לפי ההוראות שמופיעות על המסך כדי לטעון נייר ולהדפיס את תבנית בדיקת החריצים.

לתשומת לבך:

באפשרותך גם לבדוק את המספר הכולל של העמודים שהוזנו מתוך מנהל ההתקן של המדפסת. לפרטים, עיין בקישור מידע הרלוונטי שלהלן.

מידע קשור

← "אפליקציה להדפסה ממחשב (Windows מנהל התקן מדפסת)" בעמוד 256

← "מדריך למנהל התקן של Mac OS" בעמוד 258

חיסכון בחשמל

המדפסת נכנסת למצב שינה או נכבית אוטומטית אם לא עושים שום פעולה בתוך משך זמן מוגדר. ניתן לכוון את משך הזמן לפני שהגדרת ניהול צריכת החשמל תופעל. כל הגדלה תשפיע על יעילות האנרגיה של המוצר. יש להתחשב בסביבה לפני שמבצעים שינויים.

חיסכון בחשמל (לוח הבקרה)

1. בחר ב-הגדרות במסך הבית.

2. בחר הגדרות כלליות < הגדרות בסיסיות.

3. בצע אחת מהפעולות הבאות.

לתשומת לבך:

ייתכן שבמוצר שברשותך כלולה התכונה הגדרות כיבוי או טיימר כיבוי, בהתאם למיקום הרכישה.

בחר באפשרות טיימר שינה או הגדרות כיבוי < כיבוי אם אינו פעיל או כיבוי אם מנותק וערוך את ההגדרות.

בחר באפשרות טיימר שינה או טיימר כיבוי וערוך את ההגדרות.

השבתת החיבור ל-Wi-Fi

אם התחברת לרשת Wi-Fi (אינטרנט אלחוטי) אבל אין לך צורך בכך יותר, למשל בגלל שינוי מצב החיבור, אפשר להשבית את החיבור ל-Wi-Fi.

התנתקות מרשתות Wi-Fi לא נחוצות מאפשרת גם להפחית את העומס על המערכת ואת צריכת החשמל.

1. לחץ על הגדרת Wi-Fi במסך הבית של המדפסת.

2. בחר Wi-Fi (מומלץ).
3. לחץ על לחצן "OK".
4. בחר אחרים < השבת Wi-Fi.
פעל בהתאם להוראות המוצגות על המסך.

התקנה או הסרת התקנה של אפליקציות בנפרד

חבר את המחשב לרשת והתקן את הגרסה העדכנית של כל היישומים מהאתר. היכנס למחשב שלך כמנהל. הזן את סיסמת המנהל אם המחשב מנחה לעשות זאת.

התקנת האפליקציות בנפרד

לתשומת לבך:
כאשר מתקינים יישום כלשהו מחדש יש להסירו קודם.

1. ודא שהמחשב והמדפסת זמינים לתקשורת, ושהמדפסת מחוברת לאינטרנט.
2. התחל את EPSON Software Updater.
צילום המסך הוא דוגמה במערכת הפעלה Windows.

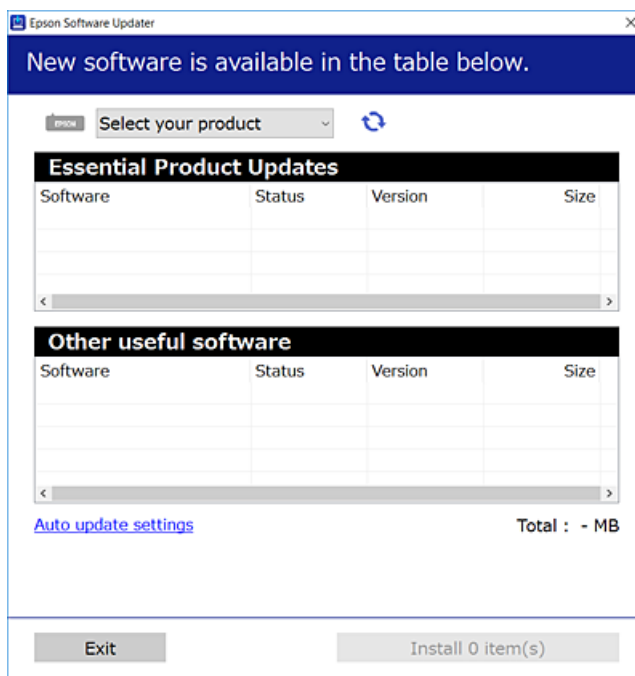

3. עבור Windows, בחר את המדפסת שלך ואז לחץ  כדי לבדוק את האפליקציות העדכניות הזמינות.

4. בחר את הפריטים שברצונך להתקין או לעדכן, ולאחר מכן לחץ על לחצן ההתקנה.

 חשוב:

אל תכבה ואל תנתק את המדפסת מהחשמל לפני השלמת העדכון. הדבר עלול לגרום לתקלה במדפסת.

לתשומת לבך:

תוכל להוריד את האפליקציות העדכניות ביותר מאתר האינטרנט של Epson.

<http://www.epson.com>

אם אתה משתמש במערכות הפעלה Windows Server לא תוכל להשתמש ב-Epson Software Updater. הורד את האפליקציות העדכניות ביותר מאתר האינטרנט של Epson.

מידע קשור

← "אפליקציה לעדכון תוכנה וקושחה (Epson Software Updater)" בעמוד 266

← "הסרת אפליקציות" בעמוד 132

בדיקה אם מותקן מנהל התקן מדפסת Epson — מערכת הפעלה Windows

תוכל לבדוק אם מנהל התקן מדפסת מקורי של Epson מותקן במחשב שלך באמצעות אחת מהשיטות הבאות. בחר לוח בקרה < צפה בהתקנים ומדפסות (מדפסות, מדפסות ופקסים), ואז בצע את הפעולות הבאות כדי לפתוח את חלון תכונות שרת ההדפסה.

Windows Windows 10/Windows 8.1/Windows 8/Windows 7/Windows Server 2019/Windows Server 2016/Windows Server 2012 R2/Windows Server 2012/Windows Server 2008 R2

לחץ על סמל המדפסת, ואז לחץ תכונות שרת הדפסה בראש החלון.

Windows Vista/Windows Server 2008

לחץ לחיצה ימנית על תיקיית מדפסות ואז לחץ על הפעל כמנהל < תכונות שרת.

Windows XP/Windows Server 2003 R2/Windows Server 2003

מתוך תפריט קובץ בחר תכונות שרת.

לחץ על לשונית מנהל התקן. אם שם המדפסת שלך מוצג ברשימה, זהו סימן שמותקן מנהל התקן מדפסת Epson מקורי במחשב שלך.

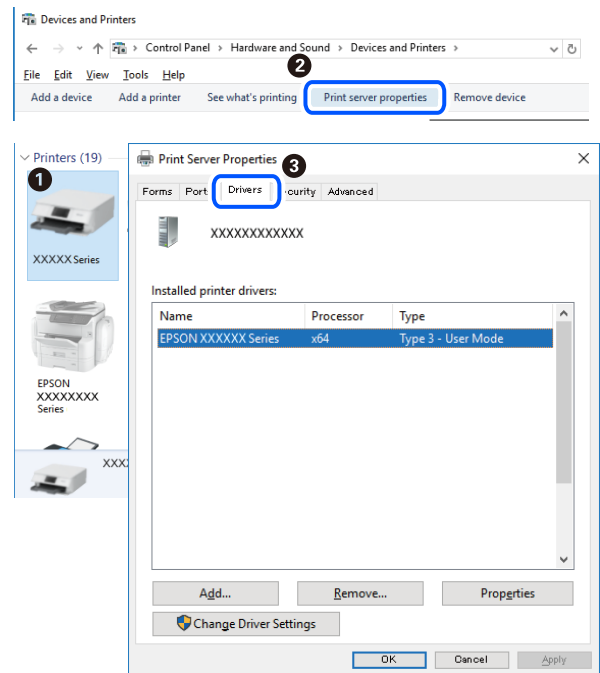

מידע קשור

← "התקנת האפליקציות בנפרד" בעמוד 128

בדיקה אם מותקן מנהל התקן מדפסת מקורי של Mac OS — Epson

תוכל לבדוק אם מנהל התקן מדפסת מקורי של Epson מותקן במחשב שלך באמצעות אחת מהשיטות הבאות. בחר באפשרות העדפות המערכת מתוך תפריט Apple < מדפסות וסורקים (או הדפסה וסריקה, הדפסה ופקס), ולאחר מכן בחר את המדפסת. לחץ אפשרויות וחומרים מתכלים, ואם מוצגות לשונית האפשרויות ולשונית תוכנת עזר בחלון, הרי שמנהל התקן מדפסת מקורי של Epson מותקן במחשב שלך.

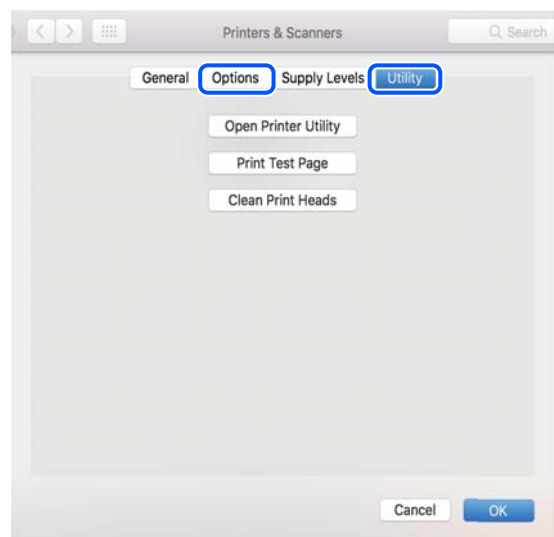

מידע קשור

← "התקנת האפליקציות בנפרד" בעמוד 128

התקנת מנהל התקן מדפסת PostScript

התקנת מנהל התקן מדפסת PostScript — Windows

1. התחל את תהליך ההתקנה מתוך אחת מבין האפשרויות הבאות.
 - הורד מאתר האינטרנט.

גש לעמוד המדפסת שלך מאתר האינטרנט הבא, הורד את מנהל התקן המדפסת PostScript, ואז הפעל את קובץ ההפעלה.

<http://www.epson.eu/Support> (אירופה)
<http://support.epson.net/> (מחוץ לאירופה)
 - שימוש בתקליטור התכנה (בדגמים שמגיעים עם תכנה או אם תקליטור התכנה זמין).

הכנס את דיסק התוכנה לתוך המחשב, גש לנתיב התיקיה הבא, ואז הפעל את SETUP64.EXE (או SETUP.EXE).

\\PostScript\WINX64Driver (או \\SETUP\SETUP64.EXEWINX86) (או SETUP.EXE)
2. בחר במדפסת.
3. פעל בהתאם להוראות המוצגות על המסך.
4. בחר את שיטת החיבור מבין חיבור רשת או חיבור USB.
 - עבור חיבור רשת.

מוצגת רשימה של מדפסות זמינות באותה רשת.
בחר את המדפסת בה ברצונך להשתמש.
 - עבור חיבור USB.

פעל בהתאם להוראות המוצגות על גבי המסך כדי לחבר את המדפסת אל המחשב.
5. פעל בהתאם להוראות המוצגות על גבי המסך כדי להתקין מנהל התקן מדפסת PostScript.

התקנת מנהל התקן מדפסת PostScript — Mac OS

- הורד את מנהל התקן המדפסת מאתר התמיכה של Epson והתקן אותו.
- <http://www.epson.eu/Support> (אירופה)
<http://support.epson.net/> (מחוץ לאירופה)
- אתה זקוק לכתובת ה-IP של המדפסת בעת התקנת מנהל התקן של המדפסת.
- בחר את סמל הרשת במסך הבית של המדפסת, ואז בחר את שיטות החיבור הפעיל כדי לאשר את כתובת ה-IP של המדפסת.

הוספת מדפסת (עבור Mac OS בלבד)

1. בחר העדפות מערכת מתוך התפריט Apple < מדפסות וסורקים (או הדפסה וסריקה, הדפסה ופקס).
 2. לחץ +, ואז בחר הוסף מדפסת אחרת או סורק אחר.
 3. בחר את המדפסת שלך, ואז בחר את המדפסת שלך מתוך השימוש.
 4. לחץ הוסף.
- לתשומת לבך:
אם המדפסת שלך אינה רשומה, ודא שהיא מחוברת בצורה נכונה למחשב ושהמדפסת דלוקה.

הסרת אפליקציות

היכנס למחשב שלך כמנהל. הזן את סיסמת המנהל אם המחשב מנחה אותך לעשות זאת.

הסרת יישומים — Windows

1. לחץ על הכפתור  כדי לכבות את המדפסת.
2. צא מכל היישומים הרצים.
3. פתח את לוח הבקרה:
 Windows 10/Windows Server 2019/Windows Server 2016
לחץ על לחצן 'התחל' ואז בחר מערכת Windows < לוח בקרה.
 Windows 8.1/Windows 8/Windows Server 2012 R2/Windows Server 2012
בחר שולחן עבודה < הגדרות < לוח בקרה.
 Windows 7/Windows Vista/Windows XP/Windows Server 2008 R2/Windows Server 2008/Windows Server 2003 R2/Windows Server 2003
לחץ על לחצן 'התחל' ובחר לוח הבקרה.
4. פתח את הסר התקנת תכנית (או הוספה או הסרה של תוכניות):
 Windows 10/Windows 8.1/Windows 8/Windows 7/Windows Vista/Windows Server 2019/Windows Server 2016/Windows Server 2012 R2/Windows Server 2012/Windows Server 2008 R2/Windows Server 2008
בחר הסר התקנת תכנית בתוכניות.
 Windows XP/Windows Server 2003 R2/Windows Server 2003
לחץ על הוספה או הסרה של תוכניות.
5. בחר את היישום שברצונך להסיר.
לא תוכל להסיר את התקנת מנהל התקן המדפסת אם קיימות עבודות הדפסה. מחק או המתן להדפסת העבודות לפני הסרת ההתקנה.

6. הסר את היישומים:

Windows 10/Windows 8.1/Windows 8/Windows 7/Windows Vista/Windows Server 2019/Windows Server 2016/Windows Server 2012 R2/Windows Server 2012/Windows Server 2008 R2/Windows Server 2008

לחץ על הסר התקנה/שנה או על הסר התקנה.

Windows XP/Windows Server 2003 R2/Windows Server 2003

לחץ על הסר התקנה/שנה או על הסר.

לתשומת לבך:

אם מופיע חלון בקרת חשבון משתמש לחץ על המשך.

7. פעל בהתאם להוראות המוצגות על המסך.

הסרת יישומים — Mac OS

1. הורד את Uninstaller באמצעות EPSON Software Updater.

לאחר הורדת ה-Uninstaller אין צורך להוריד אותו שוב בכל פעם שבו מסירים את היישום.

2. לחץ על הכפתור  כדי לכבות את המדפסת.

3. כדי להסיר את מנהל ההתקן של המדפסת או את מנהל ההתקן PC-FAX, בחר העדפות מערכת מהתפריט Apple < מדפסות וסורקים (או הדפס וסרוק, הדפסה ופקס), ואחר כך הסר את המדפסת מרשימת המדפסות הזמינות.

4. צא מכל היישומים הרצים.

5. בחר באפשרות עבור אל < יישומים < Epson Software < Uninstaller.

6. בחר את היישום שברצונך להסיר ואחר כך לחץ על Uninstall.

חשוב!

ה-Uninstaller מסיר מהמחשב את כל מנהלי ההתקנים של מדפסות הזרקת דיו של Epson. אם יש כמה מדפסות הזרקת דיו של Epson בשימוש וברצונך למחוק מנהלי התקנים מסוימים בלבד, מחק קודם את כולם ואז התקן שוב את מנהל ההתקן הנחוץ של המדפסת.

לתשומת לבך:

אם אינך יכול למצוא ברשימת היישומים את היישום שברצונך להסיר אינך יכול להסיר תוך שימוש ב-Uninstaller. במצב זה, בחר עבור אל < יישומים < Epson Software, בחר ביישום שברצונך להסיר ואחר כך גרור אותו אל סמל האשפה.

מידע קשור

← "אפליקציה לעדכון תוכנה וקושחה (Epson Software Updater)" בעמוד 266

עדכון יישומים וחומרה

יתכן שתוכל לפתור בעיות מסוימות ולשפר פונקציות או להוסיפן בעזרת עדכון היישומים והקושחה. ודא שאתה משתמש בגרסה העדכנית של היישומים ושל הקושחה.

1. ודא שהמחשב והמדפסת מחוברים ושהמחשב מחובר לאינטרנט.
2. הפעל את EPSON Software Updater ועדכן את היישומים או את הקושחה.

חשוב: 

אל תכבה את מחשב או את המדפסת ואל תנתק אותו לפני השלמת העדכון; אחרת, עלולה להתרחש במדפסת תקלה.

לתשומת לבך:

אם אינך יכול למצוא ברשימה את היישום שברצונך לעדכן אינך יכול לעדכן תוך שימוש ב-EPSON Software Updater. בדוק מהן הגרסאות העדכניות של היישומים באתר האינטרנט הישראלי של Epson.

<http://www.epson.com>

מידע קשור

← "אפליקציה לעדכון תוכנה וקושחה (Epson Software Updater)" בעמוד 266

עדכון קושחת המדפסת באמצעות לוח הבקרה

אם ניתן לחבר את המדפסת לאינטרנט, תוכל לעדכן את קושחת המדפסת באמצעות לוח הבקרה. אפשר גם להגדיר למדפסת לבדוק באופן סדיר אם קיימים עדכוני קושחה ולהודיע לך במידה ויש עדכונים זמינים מסוג זה.

מידע קשור

← "עדכון קושחה" בעמוד 282

העברה ואחסון של המדפסת

כאשר צריך להעביר את המדפסת למקום אחר או להזיז אותה כאשר מעבירים אותה או שולחים אותה למעבדה לתיקון, פעל בהתאם לשלבים הבאים כדי לארוז את המדפסת.

1. כבה את המדפסת באמצעות לחיצה על הלחצן .

2. ודא שמחווון ההפעלה כבה ונתק את כבל החשמל.

חשוב: 

נתק את כבל החשמל מהשקע רק כשמחווון ההפעלה כבה. אחרת ראש ההדפסה לא יחזור למיקומו המקורי, הדיו עלול להתייבש וייתכן שלא תוכל להדפיס.

3. נתק את כל הכבלים מהמדפסת, כגון כבל החשמל וכבל USB.

4. הוצא את כל הדפים מהמדפסת.

5. ודא שאין עותקי מקור במדפסת.

6. סגור את מכסה המסמך עם הוא פתוח.

7. פתח את מכסה המדפסת. אבטח את ראש ההדפסה למארו בעזרת סרט הדבקה.

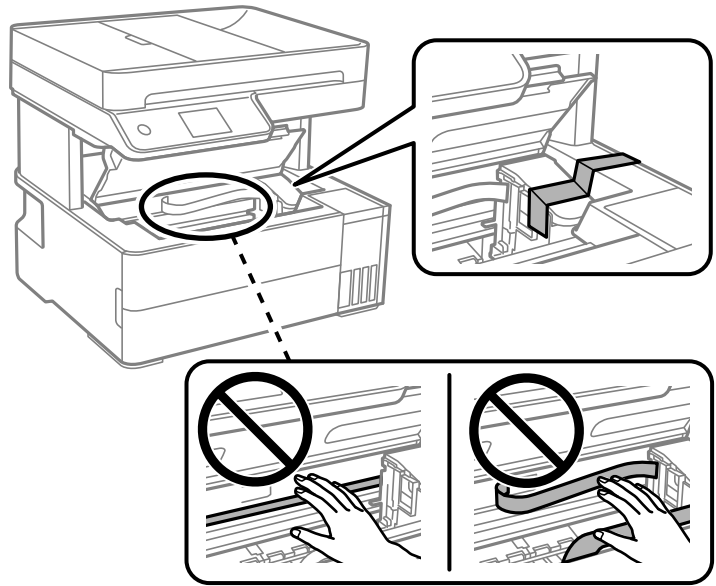

⚠️ זהירות:
היזהר לא ללכוד את ירך או את אצבעותיך בעת פתיחת מכסה ההדפסה או סגירתו. אם לא תיזהר, אתה עלול להיפצע.

8. סגור את מכסה המדפסת.

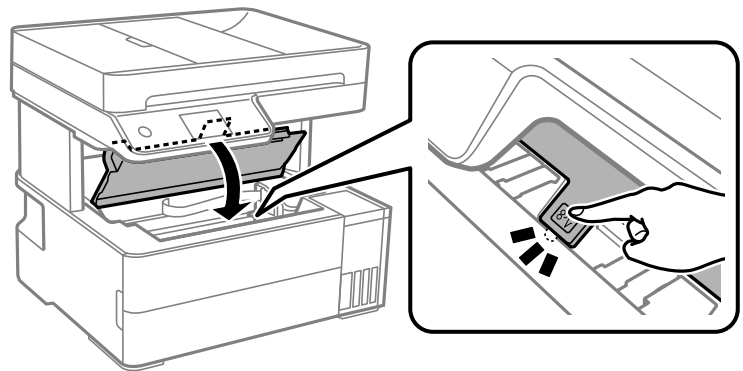

9. דאג לסגור היטב את המכסה של מיכל הדיו.

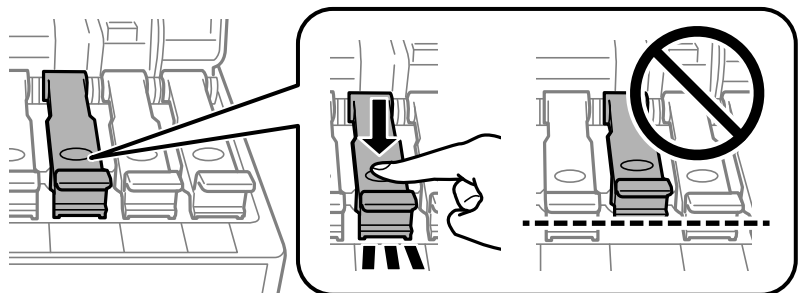

10. סגור היטב את מכסה יחידת מיכל הדיו.

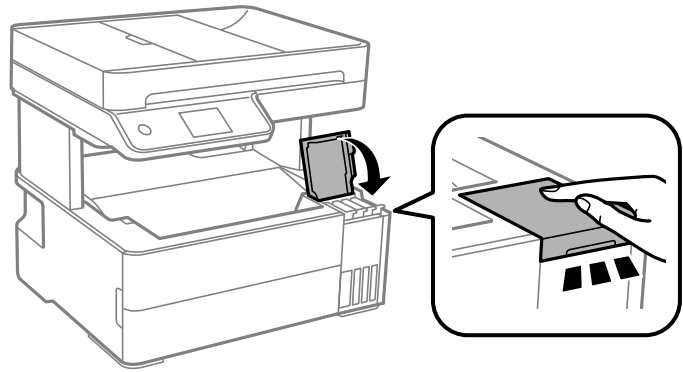

11. הכנס את תיבת האביזר שהגיע עם המדפסת כאשר לשונית הפתיחה פונה קדימה כפי שמוצג להלן.

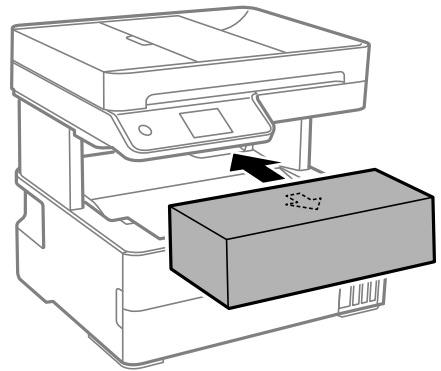

12. הנח את המדפסת בשקית הפלסטיק וקפל את השקית כדי לסגור אותה.

13. ארוז את המדפסת בקופסה והשתמש בחומרי המגן.

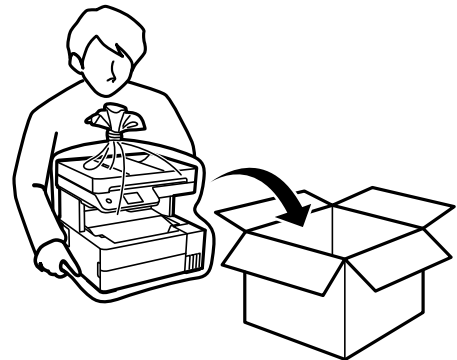

חשוב: 

❑ בעת אחסון או העברה של המדפסת, הנח את המדפסת בשקית הפלסטיק וקפל את השקית כדי לסגור אותה. הימנע מלהטות את המדפסת, מלהציב אותה במאונך או מלהפוך אותה; אחרת הדיו עלולה לדלוף.



❑ כשמרימים את המדפסת יש להחזיק אותה במקומות הבאים.

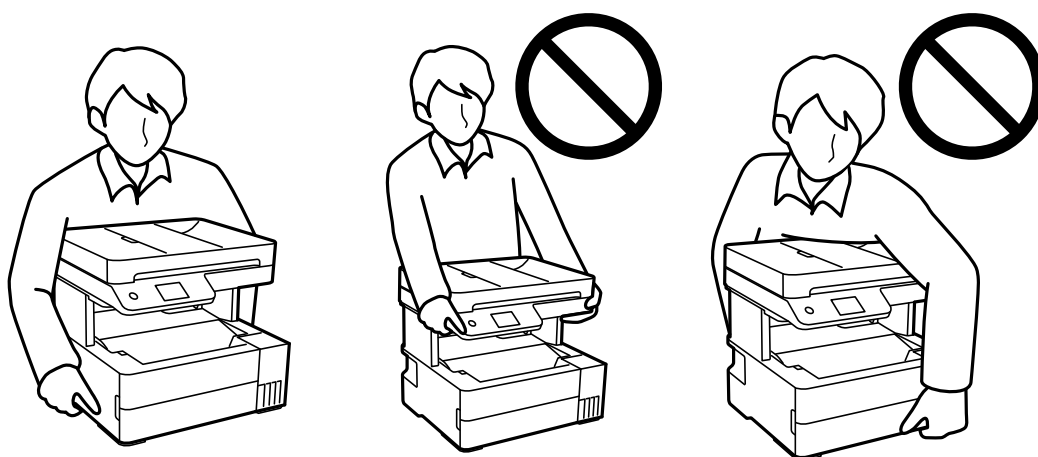

חשוב: 

❑ בעת אחסון או העברה של בקבוק דיו, אל תטה את הבקבוק ועל תחשוף אותו למכות או לשינויים בטמפרטורה. אחרת הדיו עלולה לדלוף אפילו אם הפקק של בקבוק הדיו מהודק כהלכה. ודא שכאשר אתה מהדק את הפקק הבקבוק נמצא במצב מאונך, ונקוט אמצעי זהירות כדי למנוע מהדיו לדלוף בעת העברת הבקבוק, למשל, באמצעות הנחת הבקבוק בשקית.

❑ אסור להניח בקבוקי דיו פתוחים בתיבה עם המדפסת.



בפעם הבאה שתשתמש במדפסת הקפד להסיר את סרט ההדבקה שמאבטח את ראש ההדפסה. בפעם הבאה שתשתמש במדפסת, אם איכות ההדפסה פחתה, נקה ויישר את ראש ההדפסה.

מידע קשור

← "בדיקת ראש ההדפסה וניקויו" בעמוד 116

← "יישור ראש ההדפסה" בעמוד 119

פתרון בעיות

- 140 המדפסת אינה פועלת כצפוי.
- 193 מוצגת הודעה על גבי מסך הגביש הנוזלי.
- 194..... הנייר נתקע.
- 202..... הגיע הזמן למלא את הדיו מחדש.
- 207 הגיע הזמן להחליף את קופסת התחזוקה.
- 208..... איכות ההדפסה, ההעתקה, הסריקה ופעולות הפקס גרועה.
- 227 לא ניתן לפתור את הבעייה.

המדפסת אינה פועלת כצפוי

המדפסת אינה נדלקת או נכבית

המדפסת לא נדלקת
ניתן לשקול את הסיבות הבאות.

■ כבל החשמל אינו מחובר כראוי לשקע החשמל.

פתרונות

ודא שכבל החשמל מחובר כהלכה.

■ לא לחצת על לחצן  מספיק זמן.



פתרונות

החזק את הלחצן  לחוץ זמן ארוך קצת יותר.

המדפסת לא נכבית

■ לא לחצת על לחצן  מספיק זמן.

פתרונות

החזק את הלחצן  לחוץ זמן ארוך קצת יותר. אם עדיין אינך מצליח לכבות את המדפסת, נתק את כבל החשמל מהחשמל. כדי למנוע מראש ההדפסה להתייבש לחלוטין, הדלק את המדפסת שוב וכבה אותה באמצעות לחיצה על הלחצן .

מתבצע כיבוי אוטומטי

■ תכונת הגדרות כיבוי או טיימר כיבוי אופשרה.

פתרונות

בחר באפשרות הגדרות < הגדרות כלליות < הגדרות בסיסיות < הגדרות כיבוי והשבת את ההגדרה כיבוי אם אינו פעיל ואת ההגדרה כיבוי אם מנותק.

בחר באפשרות הגדרות < הגדרות כלליות < הגדרות בסיסיות ואז השבת את ההגדרה טיימר כיבוי.

לתשומת לבך:

ייתכן שבמוצר שברשותך כלולה התכונה הגדרות כיבוי או טיימר כיבוי, בהתאם למיקום הרכישה.

הנייר אינו מוזן כראוי

הדפים לא מוזנים

ניתן לשקול את הסיבות הבאות.

■ מיקום ההתקנה אינו הולם.

פתרונות

הנח את המדפסת על משטח שטוח והפעל אותה בתנאי הסביבה המומלצים.

← "מפרט סביבתי" בעמוד 290

■ נעשה שימוש בנייר ללא תמיכה.

פתרונות

השתמש בנייר הנתמך בידי מדפסת זאת.

← "גודל הנייר וכמויות הדפים" בעמוד 251

← "סוגי נייר אינם זמינים" בעמוד 254

■ הטיפול בנייר אינו מתאים.

פתרונות

מלא את ההוראות בנושא אמצעי זהירות לטיפול בנייר.

← "אמצעי זהירות לטיפול בנייר" בעמוד 30

■ יותר מדי גליונות הוטענו לתוך המדפסת.

פתרונות

אל תכניס יותר דפים מהכמות המרבית של דפים שניתן.

← "גודל הנייר וכמויות הדפים" בעמוד 251

■ הגדרות הנייר במדפסת שגויות.

פתרונות

ודא שגודל הנייר וסוג הנייר תואמים לגודל ולסוג הנייר שהכנסת בפועל למדפסת.

← "הגדרות גודל נייר וסוג נייר" בעמוד 31

■ הנייר מחליק כאשר אבק נייר נדבק אל הגלגלת הפנימית.

פתרונות

נקה את הגלגלת הפנימית.

← "ניקוי נתיב הנייר כדי לפתור בעיות בהזנת הנייר" בעמוד 114

הנייר מוזן עקום
ניתן לשקול את הסיבות הבאות.

■ מיקום ההתקנה אינו הולם.

פתרונות

הנח את המדפסת על משטח שטוח והפעל אותה בתנאי הסביבה המומלצים.

← "מפרט סביבתי" בעמוד 290

■ נעשה שימוש בנייר ללא תמיכה.

פתרונות

השתמש בנייר הנתמך בידי מדפסת זאת.

← "גודל הנייר וכמויות הדפים" בעמוד 251

← "סוגי נייר אינם זמינים" בעמוד 254

■ הטיפול בנייר אינו מתאים.

פתרונות

מלא את ההוראות בנושא אמצעי זהירות לטיפול בנייר.

← "אמצעי זהירות לטיפול בנייר" בעמוד 30

■ הנייר נטען באופן שגוי.

פתרונות

טען נייר בכיוון הנכון והחלק את מוליך הקצוות כנגד קצוות הנייר.

← "טעינת נייר" בעמוד 32

■ יותר מדי גליונות הוטענו לתוך המדפסת.

פתרונות

אל תכניס יותר דפים מהכמות המרבית של דפים שניתן.

← "גודל הנייר וכמויות הדפים" בעמוד 251

■ הגדרות הנייר במדפסת שגויות.

פתרונות

ודא שגודל הנייר וסוג הנייר תואמים לגודל ולסוג הנייר שהכנסת בפועל למדפסת.

← "הגדרות גודל נייר וסוג נייר" בעמוד 31

■ הנייר מחליק כאשר אבק נייר נדבק אל הגלגלת הפנימית.

פתרונות

נקה את הגלגלת הפנימית.

← "ניקוי נתיב הנייר כדי לפתור בעיות בהזנת הנייר" בעמוד 114

כמה דפי נייר מוזנים ביחד

ניתן לשקול את הסיבות הבאות.

■ מיקום ההתקנה אינו הולם.

פתרונות

הנח את המדפסת על משטח שטוח והפעל אותה בתנאי הסביבה המומלצים.

← "מפרט סביבתי" בעמוד 290

■ נעשה שימוש בנייר ללא תמיכה.

פתרונות

השתמש בנייר הנתמך בידי מדפסת זאת.

← "גודל הנייר וכמויות הדפים" בעמוד 251

← "סוגי נייר אינם זמינים" בעמוד 254

■ הטיפול בנייר אינו מתאים.

פתרונות

מלא את ההוראות בנושא אמצעי זהירות לטיפול בנייר.

← "אמצעי זהירות לטיפול בנייר" בעמוד 30

■ הנייר לח.

פתרונות

טען נייר חדש.

■ חשמל סטטי גורם לגליונות נייר להידבק אחד לשני.

פתרונות

פרוס את הנייר לפני הטעינה. אם הנייר עדיין לא מוזן, טען גליון אחד של נייר בכל פעם.

■ יותר מדי גליונות הוטענו לתוך המדפסת.

פתרונות

אל תכניס יותר דפים מהכמות המרבית של דפים שניתן.

← "גודל הנייר וכמויות הדפים" בעמוד 251

■ הגדרות הנייר במדפסת שגויות.

פתרונות

ודא שגודל הנייר וסוג הנייר תואמים לגודל ולסוג הנייר שהכנסת בפועל למדפסת.

← "הגדרות גודל נייר וסוג נייר" בעמוד 31

■ הנייר מחליק כאשר אבק נייר נדבק אל הגלגלת הפנימית.

פתרונות

נקה את הגלגלת הפנימית.

← "ניקוי נתיב הנייר כדי לפתור בעיות בהזנת הנייר" בעמוד 114

נייר שנפלט נופל ממגש הפלט

■ המעצור לא הוארך.

פתרונות

אם הנייר הנפלט נופל ממגש הפלט, החלק החוצה את המעצור כדי למנוע מהנייר ליפול.

נייר נפלט במהלך ההדפסה

■ Letterhead לא נבחר כסוג הנייר.

פתרונות

כאשר טוענים נייר מכתבים (נייר שעליו יש מידע כגון שם השולח או שם החברה המודפסים מראש בכותרת), בחר **Letterhead** כהגדרת סוג הנייר.

מסמך המקור אינו מוזן לתוך ה-ADF

ניתן לשקול את הסיבות הבאות.

■ נעשה שימוש במסמכי מקור שה-ADF אינו תומך בהם.

פתרונות

השתמש במסמכים מקוריים שמזין המסמכים האוטומטי תומך בהם.

← "מפרט מזין המסמכים האוטומטי" בעמוד 284

■ מסמכי המקור הוטענו בצורה שגויה.

פתרונות

הטען את מסמכי המקורי בכיוון הנכון והחלק את מכווני הנייר של ה-ADF כנגד קצוות מסמכי המקור.

הוטענו מסמכי מקור רבים מדי לתוך ה-ADF.

פתרונות

אל תשים עוד דפים מעבר לקו שמסומן על ידי המשולש ב-ADF.

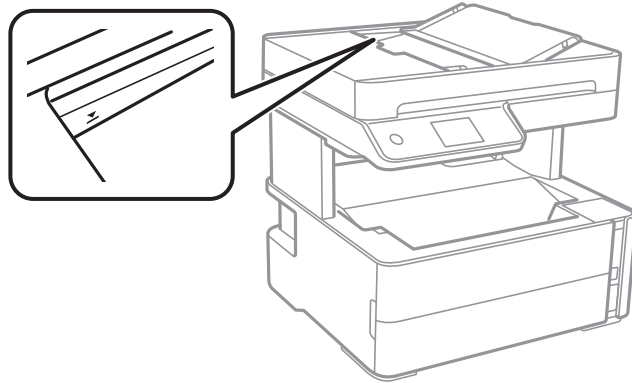

מסמך המקור מחליק כאשר אבק נייר נדבק אל הגלגלת הפנימית.

פתרונות

נקה את פנים מזין המסמכים האוטומטי.

← "ניקוי מזין המסמכים האוטומטי" בעמוד 120

לא נתגלו מסמכי מקור.

פתרונות

במסך להעתקה, סריקה או פקס, ודא שסמל ה-ADF דלוק. אם הוא כבוי, הנח שוב את מסמכי המקור.

הונח מסמך מקור על משטח הסריקה.

פתרונות

ודא שלא הונח מסמך מקור על משטח הסריקה.

לא ניתן להדפיס

לא ניתן להדפיס מתוך Windows

ודא שהמחשב והמדפסת מחוברים בצורה נכונה. הסיבה לבעיה ופתרונה שונות אם הם מחוברים או לא.

בדיקת מצב החיבור

השתמש ב-Epson Printer Connection Checker כדי לבחור את מצב החיבור עבור המחשב והמדפסת. אפשר שיהיה ביכולתך לפתור את הבעיה בהתאם לתוצאות של הבדיקה.

1. לחץ לחיצה כפולה על סמל **Epson Printer Connection Checker** בשולחן העבודה.

Epson Printer Connection Checker מתחיל לפעול.

אם אין סמל על שולחן העבודה, פעל בהתאם לשיטות שלהלן כדי להפעיל את **Epson Printer Connection Checker**.

Windows 10

לחץ על הלחצן 'התחל', ואז בחר **Epson Software < Epson Printer Connection Checker**.

Windows 8.1/Windows 8

הזן את שם היישום בצ'ארם החיפוש ולאחר מכן בחר בסמל המוצג.

Windows 7

לחץ על לחצן התחל, ולאחר מכן בחר כל התוכניות < **Epson Software < Epson Printer Connection Checker**.

2. כדי לבדוק, פעל בהתאם להוראות המוצגות על המסך.

לתשומת לבך:

אם שם המדפסת אינו מוצג, התקן מנהל התקן הדפסה מקורי של **Epson**.

"בדיקה אם מותקן מנהל התקן מדפסת **Epson** — מערכת הפעלה **Windows**" בעמוד 129

כאשר זיהית את הבעיה, פעל בהתאם לפתרון המוצג על המסך.

כאשר אין ביכולתך לפתור את הבעיה, בדוק את הפרטים הבאים בהתאם למצבך.

המדפסת אינה מזוהה בחיבור רשת

"לא ניתן להתחבר לרשת" בעמוד 146

המדפסת אינה מזוהה בחיבור USB

"המדפסת אינה מצליחה להתחבר באמצעות (USB) (Windows)" בעמוד 150

המדפסת מזוהה, אך ההדפסה אינה מתבצעת.

"לא ניתן להדפיס למרות שנוצר חיבור (Windows)" בעמוד 150

לא ניתן להתחבר לרשת

הבעיה יכולה להיות אחת מהבעיות הבאות.

משהו השתבש בהתקני הרשת עבור חיבור Wi-Fi.

פתרונות

כבה את ההתקנים שאתה רוצה לחבר אל הרשת. המתן כ-10 שניות, ולאחר מכן הדלק את ההתקנים בסדר הבא: נתב אלחוטי, מחשב או התקן חכם, ואז את המדפסת. קרב את המדפסת והמחשב או ההתקן החכם אל הנתב האלחוטי כדי לסייע לתקשורת גלי הרדיו, ואז נסה לבצע שוב את הגדרות הרשת.

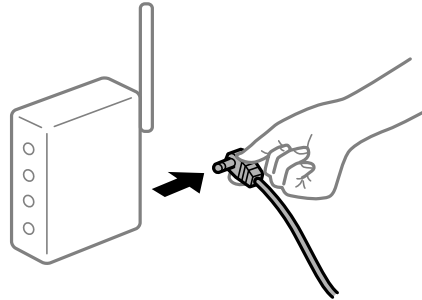

התקנים לא יכולים לקבל אותות מהנתב האלחוטי משום שהם מרוחקים מדי אלו מאלו.

פתרונות

אחרי הזזת המחשב או ההתקן החכם והמדפסת קרוב יותר אל הנתב האלחוטי, כבה את הנתב האלחוטי, וחזור והדלק אותו.

כאשר משנים את הנתב האלחוטי, ההגדרות אינן תואמות את הנתב החדש.

פתרונות

בצע שוב את הגדרות החיבור כך שהן תואמות את הנתב האלחוטי החדש.

← ["בעת החלפת הנתב האלחוטי" בעמוד 231](#)

ה-SSIDים המחוברים מהמחשב או מההתקן החכם והמחשב שונים.

פתרונות

כאשר אתה משתמש בנתבים אלחוטיים מרובים בעת ובעונה אחת או שיש לנתב האלחוטי SSIDים מרובים והתקנים שמחוברים ל-SSIDים שונים, אין ביכולתך להתחבר אל הנתב האלחוטי.

חבר את המחשב או את ההתקן החכם לאותו SSID של המדפסת.

דוגמה של התחברות ל-SSID שונים

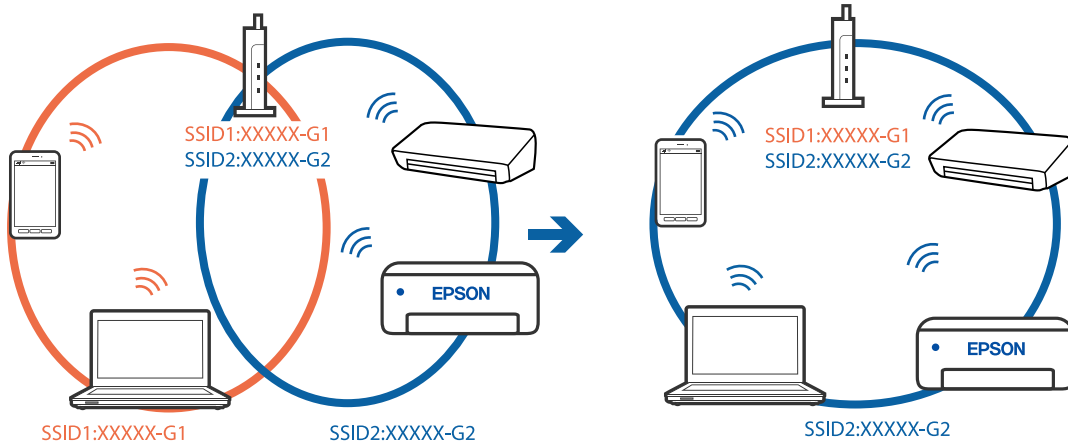

דוגמה של התחברות ל-SSID שונים עם טווח תדרים שונה

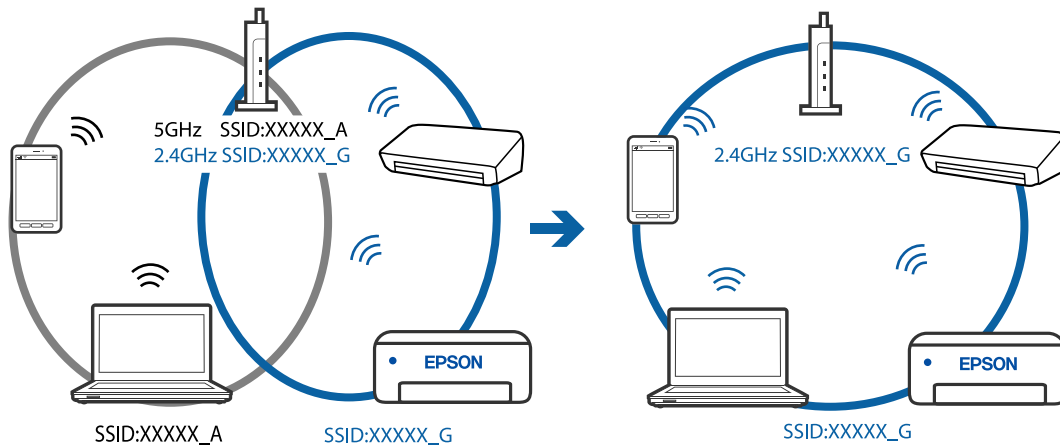

מפריד פרטיות זמין בנתב האלחוטי.

פתרונות

למרבית הנתבים האלחוטיים יש פונקציית הפרדה שחוסמת את התקשורת בין מכשירים בעלי SSID זהה. אם אין ביכולתך ליצור תקשורת בין מדפסת ומחשב או התקן החכם אף על פי שהם מחוברים לאותה הרשת, השבת את פונקציית המפריד בנתב האלחוטי. לפרטים נוספים, עיין במדריך שסופק עם הנתב האלחוטי.

כתובת ה-IP הוקצתה באופן שגוי.

פתרונות

אם כתובת ה-IP שהוקצתה למדפסת היא 169.254.XXX.XXX, ומסכת תת-הרשת היא 255.255.0.0, אפשר שכתובת ה-IP לא הוקצתה נכונה.

בחר הגדרות < הגדרות כלליות < הגדרות רשת < מתקדם בלוח הבקרה של המדפסת, ואז בדוק את כתובת ה-IP ואת מסכת תת-הרשת שהוקצו למדפסת.

אתחל שוב את הנתב האלחוטי או אפס את הגדרות הרשת עבור המדפסת.

← "הגדרה מחדש של חיבור הרשת" בעמוד 231

קיימת בעיה בהגדרות הרשת במחשב.

פתרונות

נסה לגשת לכל אתר אינטרנט מהמחשב כדי לוודא שהגדרות הרשת של המחשב נכונות. אם אינך יכול לגשת לשום אתר אינטרנט, הרי שיש בעיה במחשב. בדוק את חיבור הרשת של המחשב. לפרטים, עיין בתיעוד שסופק עם המחשב.

המדפסת מחוברת באמצעות Ethernet תוך שימוש בהתקנים שתומכים ב-IEEE 802.3az (חיבור Ethernet בעל יעילות אנרגטית).

פתרונות

כאשר אתה מחבר את המדפסת באמצעות Ethernet תוך שימוש בהתקנים התומכים ב-IEEE 802.3az (חיבור Ethernet בעל יעילות אנרגטית), אפשר שהבעיות הבאות תופענה בהתאם לרכות או לנתב שבו אתה משתמש.

- החיבור מאבד את היציבות שלו, המדפסת מתחברת ומתנתקת שוב ושוב.
- לא ניתן להתחבר למדפסת.
- מהירות התקשורת מואטת.

פעל בהתאם לצעדים הבאים כדי להשבית את IEEE 802.3az עבור המדפסת, ואז חבר.

1. הסר את כבל ה-Ethernet המוחבר למחשב ולמדפסת.
2. כאשר ה-IEEE 802.3az עבור המחשב מאופשר, השבת אותו. לפרטים, עיין בתיעוד שסופק עם המחשב.
3. חבר את המחשב והמדפסת ישירות באמצעות כבל Ethernet.
4. במדפסת, הדפס דו"ח חיבור רשת. ["הדפסת דוח חיבור רשת" בעמוד 242](#)
5. בדוק את כתובת ה-IP של המדפסת בדו"ח חיבור הרשת.
6. במחשב, גש אל Web Config. הפעל דפדפן אינטרנט ולאחר מכן הזן את כתובת ה-IP של המדפסת. ["אפליקציה עבור הגדרת תצורת פעולות מדפסת \(Web Config\)" בעמוד 263](#)
7. בחר **Advanced Settings** מתוך רשימה בפינה הימנית העליונה של החלון.
8. בחר **Wired LAN < Network Settings**.
9. בחר **OFF** עבור IEEE 802.3az.
10. לחץ על **Next**.
11. לחץ על **OK**.
12. הסר את כבל ה-Ethernet המוחבר למחשב ולמדפסת.
13. אם השבתת את IEEE 802.3az עבור המחשב בצעד 2, אפשר אותו.

14. חבר את כבלי ה-Ethernet שהסרת בצעד 1 אל המחשב ואל המדפסת. אם הבעיה עדיין נמשכת, אפשר שהתקנים אחרים חוץ מהמדפסת גורמים את הבעיה.

המדפסת אינה מצליחה להתחבר באמצעות USB (Windows) ניתן לשקול את הסיבות הבאות.

■ כבל ה-USB אינו מחובר בצורה נכונה לשקע החשמל.

פתרונות

חבר את כבל ה-USB היטב אל המדפסת ואל המחשב.

■ קיימת בעיה עם רכזת ה-USB.

פתרונות

אם אתה משתמש ברכזת USB נסה לחבר את המדפסת ישירות אל המחשב.

■ קיימת בעיה בכבל ה-USB או בכניסת ה-USB.

פתרונות

אם לא ניתן לזהות את כבל ה-USB, שנה את הכניסה או שנה את כבל ה-USB.

לא ניתן להדפיס למרות שנוצר חיבור (Windows) ניתן לשקול את הסיבות הבאות.

■ קיימת בעיה עם התוכנה או הנתונים.

פתרונות

ודא שמנהל התקן מדפסת מקורי של Epson מותקן (EPSON XXXXX). אם לא הותקן מנהל התקן מדפסת מקורי של Epson, הפונקציות הזמינות מוגבלות. אנו ממליצים להשתמש במנהל התקן מדפסת מקורי של Epson.

אם אתה מדפיס נתונים בכמות גדולה זיכרון המחשב עלול לאזול. הדפס את התמונה ברזולוציה נמוכה יותר או במידות קטנות יותר.

אם ניסית את כל הפתרונות ולא פתרת את הבעיה נסה להסיר את מנהל ההתקן של המדפסת ולהתקינו מחדש.

אפשר שיהיה ביכולתך לפתור את הבעיה באמצעות עדכון התוכנה לגרסה העדכנית ביותר שלה. כדי לבדוק את מצב התוכנה, יש להשתמש בכלי עדכון התוכנה.

← "בדיקה אם מותקן מנהל התקן מדפסת Epson — מערכת הפעלה Windows" בעמוד 129

← "בדיקה אם מותקן מנהל התקן מדפסת מקורי של Epson — Mac OS" בעמוד 130

← "התקנה או הסרת התקנה של אפליקציות בנפרד" בעמוד 128

← "עדכון יישומים וחומרה" בעמוד 133

קיימת בעיה עם הסטטוס של המדפסת.

פתרונות

לחץ **EPSON Status Monitor 3** במנהל ההתקן של המדפסת, בלשונית תחזוקה ואז בדוק את מצב המדפסת. אם **EPSON Status Monitor 3** אינו זמין, היכנס אל מנהל ההתקן של המדפסת, לחץ על הגדרות מורחבות בכרטיסייה תחזוקה, ולאחר מכן בחר הפעל את **EPSON Status Monitor 3**.

יש עדיין עבודה הממתינה להדפסה.

פתרונות

לחץ על תור הדפסה בלשונית תחזוקה של מנהל ההתקן של המדפסת. אם נשארו נתונים מיותר, בחר בטל את כל המסמכים מתוך תפריט המדפסת.

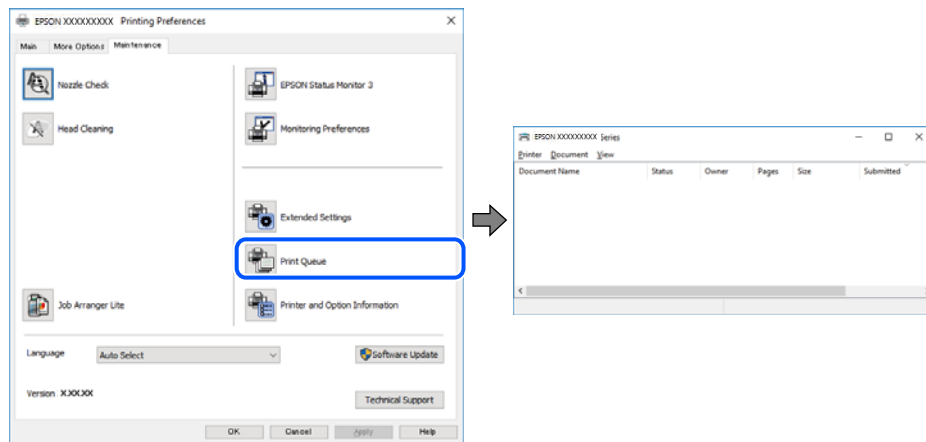

המדפסת ממתינה או שאינה מקוונת.

פתרונות

לחץ על תור הדפסה בלשונית תחזוקה של מנהל ההתקן של המדפסת. אם המדפסת לא מקוונת או אם היא ממתינה, נקה את ההגדרה הרלוונטית למצבה (לא מקוונת או ממתינה) מהתפריט מדפסת.

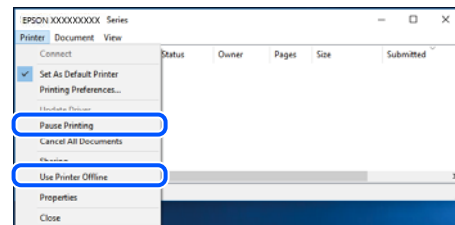

המדפסת לא נבחרה כמדפסת ברירת המחדל.

פתרונות

לחץ לחיצה ימנית על סמל המדפסת בלוח הבקרה < צפה בהתקנים ובמדפסות (או מדפסות, מדפסות ופקסים) ולחץ על הגדר כמדפסת ברירת מחדל. לתשומת לבך: אם קיימים סמלי מדפסת רבים, עיין בפרטים הבאים כדי לבחור את המדפסת הנכונה.

(דוגמה)

חיבור USB: מדפסות מסדרת EPSON XXXX Series

חיבור רשת: מדפסות מסדרת EPSON XXXX Series

אם תתקין את מנהל ההתקן של המדפסת פעמים רבות, אפשר שתיצור בכך עותקים של מנהל התקן המדפסת. אם נוצרים עותקים כגון, "EPSON XXXX Series (copy 1)" יש ללחוץ לחיצה ימנית על סמן מנהל ההתקן שהועתק ואז ללחוץ הסר התקן.

■ יציאת המדפסת לא הוגדרה בצורה נכונה.

פתרונות

לחץ על תור הדפסה בלשונית תחזוקה של מנהל ההתקן של המדפסת.
ודא שיציאת המדפסת הוגדרה בצורה נכונה ב תכונה < יציאה מתפריט המדפסת.
חיבור USB: USBXXX, חיבור רשת: EpsonNet Print Port

לפתע אין המדפסת מסוגלת להדפיס באמצעות חיבור רשת.
הבעיה יכולה להיות אחת מהבעיות הבאות.

■ סביבת הרשת השתנתה.

פתרונות

אחרי שינוי סביבת הרשת, כגון הנתב האלחוטי או הספק שלך, נסה ליצור שוב הגדרות רשת עבור המדפסת.
חבר את המחשב או את ההתקן החכם לאותו SSID של המדפסת.
← "הגדרה מחדש של חיבור הרשת" בעמוד 231

■ משהו השתבש בהתקני הרשת עבור חיבור Wi-Fi.

פתרונות

כבה את ההתקנים שאתה רוצה לחבר אל הרשת. המתן כ-10 שניות, ולאחר מכן הדלק את ההתקנים בסדר הבא: נתב אלחוטי, מחשב או התקן חכם, ואז את המדפסת. קרב את המדפסת והמחשב או ההתקן החכם אל הנתב האלחוטי כדי לסייע לתקשורת גלי הרדיו, ואז נסה לבצע שוב את הגדרות הרשת.

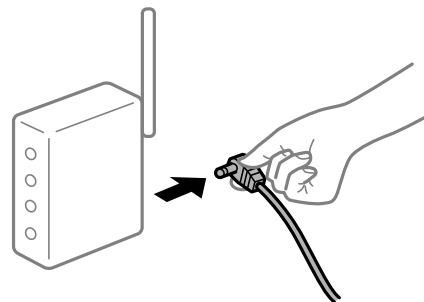

המדפסת אינה מחוברת לרשת.

פתרונות

בחר הגדרות < הגדרות כלליות > הגדרות רשת < בדיקת חיבור, ואז הדפס דו"ח חיבור רשת. אם הדו"ח מראה שחיבור הרשת נכשל, בדוק את דו"ח חיבור הרשת ופעל בהתאם לפתרונות המודפסים בו.

קיימת בעיה בהגדרות הרשת במחשב.

פתרונות

נסה לגשת לכל אתר אינטרנט מהמחשב כדי לוודא שהגדרות הרשת של המחשב נכונות. אם אינך יכול לגשת לשום אתר אינטרנט, הרי שיש בעיה במחשב. בדוק את חיבור הרשת של המחשב. לפרטים, עיין בתיעוד שסופק עם המחשב.

יש עדיין עבודה הממתינה להדפסה.

פתרונות

לחץ על תור הדפסה בלשונית תחזוקה של מנהל ההתקן של המדפסת. אם נשארו נתונים מיותר, בחר בטל את כל המסמכים מתוך תפריט המדפסת.

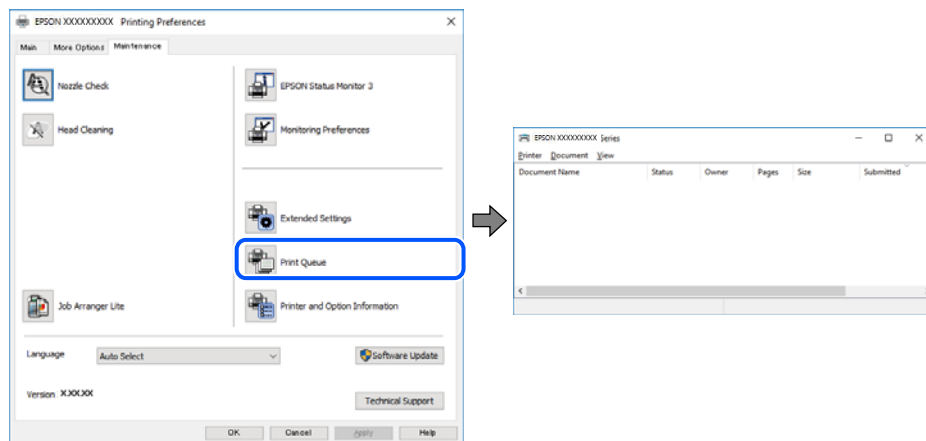

המדפסת ממתינה או שאינה מקוונת.

פתרונות

לחץ על תור הדפסה בלשונית תחזוקה של מנהל ההתקן של המדפסת. אם המדפסת לא מקוונת או אם היא ממתינה, נקה את ההגדרה הרלוונטית למצבה (לא מקוונת או ממתינה) מהתפריט מדפסת.

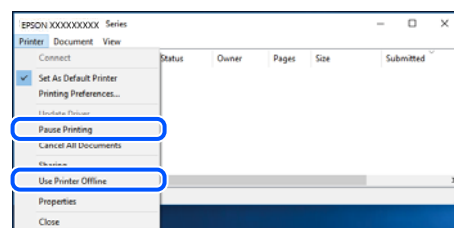

המדפסת לא נבחרה כמדפסת ברירת המחדל.

פתרונות

לחץ לחיצה ימנית על סמל המדפסת בלוח הבקרה < צפה בהתקנים ובמדפסות (או מדפסות, מדפסות ופקסים) ולחץ על הגדר כמדפסת ברירת מחדל.

לתשומת לבך:

אם קיימים סמלי מדפסת רבים, עיין בפרטים הבאים כדי לבחור את המדפסת הנכונה.

(דוגמה)

חיבור USB: מדפסות מסדרת EPSON XXXX Series

חיבור רשת: מדפסות מסדרת EPSON XXXX Series

אם תתקין את מנהל ההתקן של המדפסת פעמים רבות, אפשר שתיצור בכך עותקים של מנהל התקן המדפסת. אם נוצרים עותקים כגון, "EPSON XXXX Series (copy 1)" יש ללחוץ לחיצה ימנית על סמן מנהל ההתקן שהועתק ואז ללחוץ הסר התקן.

יציאת המדפסת לא הוגדרה בצורה נכונה.

פתרונות

לחץ על תור הדפסה בלשונית תחזוקה של מנהל ההתקן של המדפסת.

ודא שיציאת המדפסת הוגדרה בצורה נכונה ב תכונה < יציאה מתפריט המדפסת.

חיבור USB: USBXXX, חיבור רשת: EpsonNet Print Port

המדפסת אינה מדפיסה בעת השימוש במנהל התקן מדפסת (Windows PostScript)

ניתן לשקול את הסיבות הבאות.

יש לשנות את הגדרת שפת הדפסה.

פתרונות

הגדר את הגדרת שפת הדפסה כ-אוטומטי או כ-PS3 בלוח הבקרה.

נשלח מספר גדול של עבודות.

פתרונות

ב-Windows, אפשר שהמדפסת לא תדפיס אם שולחים אליה מספר רב של עבודות. בחר הדפס ישירות אל המדפסת בלשונית מתקדם בתכונות המדפסת.

לא ניתן להדפיס מתוך Mac OS

ודא שהמחשב והמדפסת מחוברים בצורה נכונה.

הסיבה לבעיה ופתרונה שונות אם הם מחוברים או לא.

בדיקת מצב החיבור

השתמש ב-EPSON Status Monitor כדי לבחור את מצב החיבור עבור המחשב והמדפסת.

1. בחר באפשרויות העדפות המערכת מתוך תפריט Apple < מדפסות וסורקים (או הדפסה וסריקה, הדפסה ופקס), ולאחר מכן בחר את המדפסת.

2. לחץ על אפשרויות וציוד < שירות < פתח שירות מדפסת.

3. לחץ על EPSON Status Monitor.

כאשר מוצג המצב של מוצרים מתכלים, זהו סימן לכך שהחיבור נוצר בהצלחה בין המחשב לבין המדפסת. בדוק את הדברים הבאים אם החיבור לא נוצר.

המדפסת אינה מזוהה בחיבור רשת

"לא ניתן להתחבר לרשת" בעמוד 155

המדפסת אינה מזוהה בחיבור USB

"המדפסת אינה מצליחה להתחבר באמצעות USB" (Mac OS 158 בעמוד)

בדוק את הדברים הבאים אם החיבור נוצר.

המדפסת מזוהה, אך ההדפסה אינה מתבצעת.

"לא ניתן להדפיס למרות שנוצר חיבור (Mac OS)" בעמוד 158

לא ניתן להתחבר לרשת

הבעיה יכולה להיות אחת מהבעיות הבאות.

■ משהו השתבש בהתקני הרשת עבור חיבור Wi-Fi.

פתרונות

כבה את ההתקנים שאתה רוצה לחבר אל הרשת. המתן כ-10 שניות, ולאחר מכן הדלק את ההתקנים בסדר הבא: נתב אלחוטי, מחשב או התקן חכם, ואז את המדפסת. קרב את המדפסת והמחשב או ההתקן החכם אל הנתב האלחוטי כדי לסייע לתקשורת גלי הרדיו, ואז נסה לבצע שוב את הגדרות הרשת.

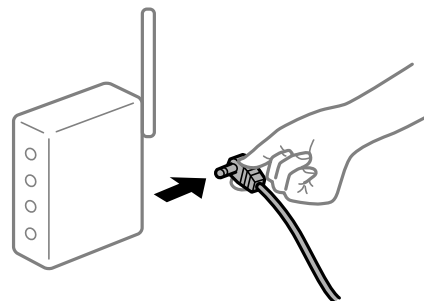

■ התקנים לא יכולים לקבל אותות מהנתב האלחוטי משום שהם מרוחקים מדי אלו מאלו.

פתרונות

אחרי הזזת המחשב או ההתקן החכם והמדפסת קרוב יותר אל הנתב האלחוטי, כבה את הנתב האלחוטי, וחזור והדלק אותו.

כאשר משנים את הנתב האלחוטי, ההגדרות אינן תואמות את הנתב החדש.

פתרונות

בצע שוב את הגדרות החיבור כך שהן תואמות את הנתב האלחוטי החדש.

← "בעת החלפת הנתב האלחוטי" בעמוד 231

ה-SSIDים המחוברים מהמחשב או מההתקן החכם והמחשב שונים.

פתרונות

כאשר אתה משתמש בנתבים אלחוטיים מרובים בעת ובעונה אחת או שיש לנתב האלחוטי SSIDים מרובים והתקנים שמחוברים ל-SSIDים שונים, אין ביכולתך להתחבר אל הנתב האלחוטי.

חבר את המחשב או את ההתקן החכם לאותו SSID של המדפסת.

□ דוגמה של התחברות ל-SSIDים שונים

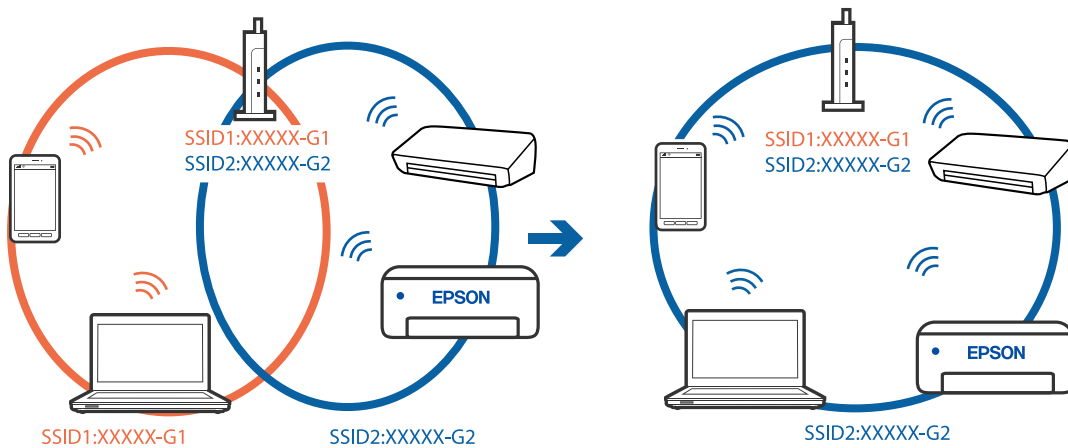

□ דוגמה של התחברות ל-SSIDים שונים עם טווח תדרים שונה

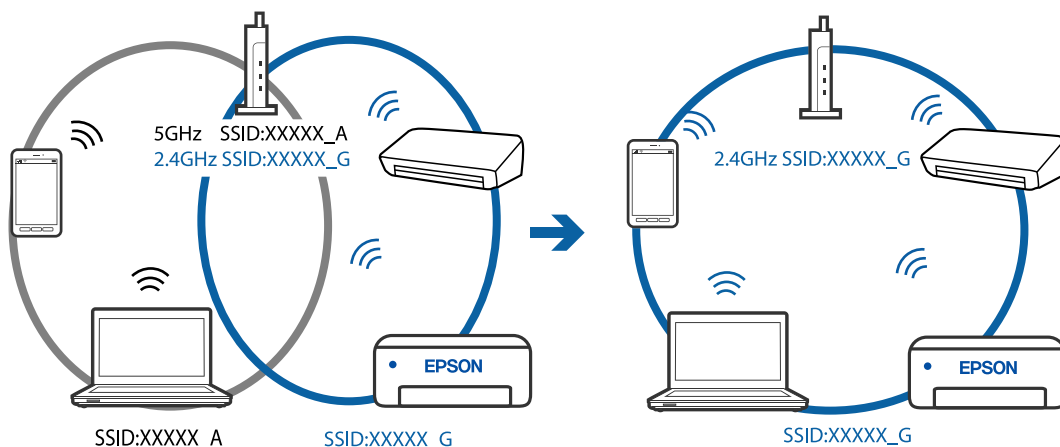

מפריד פרטיות זמין בנתב האלחוטי.

פתרונות

למרבית הנתבים האלחוטיים יש פונקציית הפרדה שחוסמת את התקשורת בין מכשירים בעלי SSID זהה. אם אין ביכולתך ליצור תקשורת בין מדפסת ומחשב או התקן חכם אף על פי שהם מחוברים לאותה

הרשת, השבת את פונקציית המפריד בנתב האלחוטי. לפרטים נוספים, עיין במדריך שסופק עם הנתב האלחוטי.

■ כתובת ה-IP הוקצתה באופן שגוי.

פתרונות

אם כתובת ה-IP שהוקצתה למדפסת היא 169.254.XXX.XXX, ומסכת תת-הרשת היא 255.255.0.0, אפשר שכתובת ה-IP לא הוקצתה נכונה.

בחר הגדרות < הגדרות כלליות < הגדרות רשת < מתקדם בלוח הבקרה של המדפסת, ואז בדוק את כתובת ה-IP ואת מסכת תת-הרשת שהוקצו למדפסת.

אתחל שוב את הנתב האלחוטי או אפס את הגדרות הרשת עבור המדפסת.

← "הגדרה מחדש של חיבור הרשת" בעמוד 231

■ קיימת בעיה בהגדרות הרשת במחשב.

פתרונות

נסה לגשת לכל אתר אינטרנט מהמחשב כדי לוודא שהגדרות הרשת של המחשב נכונות. אם אינך יכול לגשת לשום אתר אינטרנט, הרי שיש בעיה במחשב.

בדוק את חיבור הרשת של המחשב. לפרטים, עיין בתיעוד שסופק עם המחשב.

■ המדפסת מחוברת באמצעות Ethernet תוך שימוש בהתקנים שתומכים ב-IEEE 802.3az (חיבור Ethernet בעל יעילות אנרגטית).

פתרונות

כאשר אתה מחבר את המדפסת באמצעות Ethernet תוך שימוש בהתקנים התומכים ב-IEEE 802.3az (חיבור Ethernet בעל יעילות אנרגטית), אפשר שהבעיות הבאות תופענה בהתאם לרכזת או לנתב שבו אתה משתמש.

החיבור מאבד את היציבות שלו, המדפסת מתחברת ומתנתקת שוב ושוב.

לא ניתן להתחבר למדפסת.

מהירות התקשורת מואטת.

פעל בהתאם לצעדים הבאים כדי להשבית את IEEE 802.3az עבור המדפסת, ואז חבר.

1. הסר את כבל ה-Ethernet המחובר למחשב ולמדפסת.

2. כאשר ה-IEEE 802.3az עבור המחשב מאופשר, השבת אותו. לפרטים, עיין בתיעוד שסופק עם המחשב.

3. חבר את המחשב והמדפסת ישירות באמצעות כבל Ethernet.

4. במדפסת, הדפס דו"ח חיבור רשת.

"הדפסת דוח חיבור רשת" בעמוד 242

5. בדוק את כתובת ה-IP של המדפסת בדו"ח חיבור הרשת.

6. במחשב, גש אל Web Config. הפעל דפדפן אינטרנט ולאחר מכן הזן את כתובת ה-IP של המדפסת. "אפליקציה עבור הגדרת תצורת פעולות מדפסת (Web Config)" בעמוד 263
7. בחר **Advanced Settings** מתוך רשימה בפינה הימנית העליונה של החלון.
8. בחר **Wired LAN < Network Settings**.
9. בחר **OFF** עבור **IEEE 802.3az**.
10. לחץ על **Next**.
11. לחץ על **OK**.
12. הסר את כבל ה-Ethernet המחובר למחשב ולמדפסת.
13. אם השבתת את IEEE 802.3az עבור המחשב בצעד 2, אפשר אותו.
14. חבר את כבלי ה-Ethernet שהסרת בצעד 1 אל המחשב ואל המדפסת. אם הבעיה עדיין נמשכת, אפשר שהתקנים אחרים חוץ מהמדפסת גורמים את הבעיה.

המדפסת אינה מצליחה להתחבר באמצעות (USB (Mac OS
ניתן לשקול את הסיבות הבאות.

■ כבל ה-USB אינו מחובר בצורה נכונה לשקע החשמל.

פתרונות

חבר את כבל ה-USB היטב אל המדפסת ואל המחשב.

■ קיימת בעיה עם רכזת USB.

פתרונות

אם אתה משתמש ברכזת USB נסה לחבר את המדפסת ישירות אל המחשב.

■ קיימת בעיה בכבל ה-USB או בכניסת ה-USB.

פתרונות

אם לא ניתן לזהות את כבל ה-USB, שנה את הכניסה או שנה את כבל ה-USB.

לא ניתן להדפיס למרות שנוצר חיבור (Mac OS)
ניתן לשקול את הסיבות הבאות.

קיימת בעיה עם התוכנה או הנתונים.

פתרונות

- ודא שמנהל התקן מדפסת מקורי של Epson מותקן (EPSON XXXXX). אם לא הותקן מנהל התקן מדפסת מקורי של Epson, הפונקציות הזמינות מוגבלות. אנו ממליצים להשתמש במנהל התקן מדפסת מקורי של Epson.
- אם אתה מדפיס נתונים בכמות גדולה זיכרון המחשב עלול לאזול. הדפס את התמונה ברזולוציה נמוכה יותר או במידות קטנות יותר.
- אם ניסית את כל הפתרונות ולא פתרת את הבעיה נסה להסיר את מנהל ההתקן של המדפסת ולהתקינו מחדש.
- אפשר שיהיה ביכולתך לפתור את הבעיה באמצעות עדכון התוכנה לגרסה העדכנית ביותר שלה. כדי לבדוק את מצב התוכנה, יש להשתמש בכלי עדכון התוכנה.

- ← "בדיקה אם מותקן מנהל התקן מדפסת Epson — מערכת הפעלה Windows" בעמוד 129
- ← "בדיקה אם מותקן מנהל התקן מדפסת מקורי של Epson — Mac OS" בעמוד 130
- ← "התקנה או הסרת התקנה של אפליקציות בנפרד" בעמוד 128
- ← "עדכון יישומים וחומרה" בעמוד 133

קיימת בעיה בסטטוס של המדפסת.

פתרונות

ודא שמצב המדפסת אינו השהיה.

בחר באפשרות העדפות המערכת מתוך תפריט Apple < מדפסות וסורקים (או הדפסה וסריקה, הדפסה ופקס), ולאחר מכן לחץ לחיצה כפולה על המדפסת. אם המדפסת בהשהיה, לחץ על חדש פעולה.

אופשרו במדפסת הגבלות אל מאפיין המשתמש.

פתרונות

אפשר שהמדפסת לא תדפיס כאשר אופשרה תכונת הגבלת משתמשים. פנה למנהל המדפסת שלך.

לפתע אין המדפסת מסוגלת להדפיס באמצעות חיבור רשת הבעיה יכולה להיות אחת מהבעיות הבאות.

סביבת הרשת השתנתה.

פתרונות

אחרי שינוי סביבת הרשת, כגון הנתב האלחוטי או הספק שלך, נסה ליצור שוב הגדרות רשת עבור המדפסת.

חבר את המחשב או את ההתקן החכם לאותו SSID של המדפסת.

- ← "הגדרה מחדש של חיבור הרשת" בעמוד 231

משהו השתבש בהתקני הרשת עבור חיבור Wi-Fi.

פתרונות

כבה את ההתקנים שאתה רוצה לחבר אל הרשת. המתן כ-10 שניות, ולאחר מכן הדלק את ההתקנים בסדר הבא: נתב אלחוטי, מחשב או התקן חכם, ואז את המדפסת. קרב את המדפסת והמחשב או ההתקן החכם אל הנתב האלחוטי כדי לסייע לתקשורת גלי הרדיו, ואז נסה לבצע שוב את הגדרות הרשת.

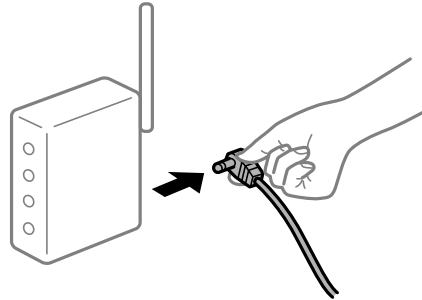

המדפסת אינה מחוברת לרשת.

פתרונות

בחר הגדרות < הגדרות כלליות < הגדרות רשת < בדיקת חיבור, ואז הדפס דו"ח חיבור רשת. אם הדו"ח מראה שחיבור הרשת נכשל, בדוק את דו"ח חיבור הרשת ופעל בהתאם לפתרונות המודפסים בו.

קיימת בעיה בהגדרות הרשת במחשב.

פתרונות

נסה לגשת לכל אתר אינטרנט מהמחשב כדי לוודא שהגדרות הרשת של המחשב נכונות. אם אינך יכול לגשת לשום אתר אינטרנט, הרי שיש בעיה במחשב. בדוק את חיבור הרשת של המחשב. לפרטים, עיין בתיעוד שסופק עם המחשב.

תפריט הגדרות הדפסה אינו מוצג.

ניתן לשקול את הסיבות הבאות.

מנהל ההתקן של מדפסת Epson לא הותקן בצורה נכונה

פתרונות

אם תפריט הגדרות הדפסה אינו מוצג ב-macOS Catalina (10.15), או גירסה מאוחרת יותר, OS (10.11 OS X El Capitan), (10.12 macOS Sierra), (10.13 macOS High Sierra), (10.10 Yosemite), (10.9 OS X Mavericks), (10.8 OS X Mountain Lion), מנהל ההתקן של מדפסת Epson לא הותקן בצורה נכונה. אפשר אותו מתוך התפריט הבא.

בחר ב-העדפות מערכת מתוך תפריט Apple < מדפסות וסורקים (או הדפסה וסריקה), הדפסה וסריקה), ולאחר מכן הוסף שוב את המדפסת. כדי להוסיף מדפסת עיין בהוראות הבאות.

"הוספת מדפסת (עבור Mac OS בלבד)" בעמוד 132

(10.14 macOS Mojave) אינו יכול לגשת אל הגדרות הדפסה באפליקציות מתוצרת Apple כגון TextEdit.

המדפסת אינה מדפיסה בעת השימוש במנהל התקן מדפסת (PostScript (Mac OS

יש לשנות את הגדרת שפת הדפסה.

פתרונות

הגדר את הגדרת שפת הדפסה כ-אוטומטי או כ-PS3 בלוח הבקרה.

לא ניתן להדפיס מתוך התקן חכם

ודא שההתקן החכם והמדפסת מחוברים בצורה נכונה. הסיבה לבעיה ופתרונה שונות אם הם מחוברים או לא.

בדוק את החיבור עם המכשיר החכם

השתמש ב-Epson Smart Panel כדי לבדוק את החיבור בין המכשיר החכם לבין המדפסת. פתח את Epson Smart Panel. אין ביכולתך לחבר את המדפסת, הקש [+] בראש המסך כדי לאפס. אם אינך משתמש ב-Epson Smart Panel, עיין בקישור שלהלן.

<http://epson.sn>

לא ניתן להתחבר לרשת

הבעיה יכולה להיות אחת מהבעיות הבאות.

משהו השתבש בהתקני הרשת עבור חיבור Wi-Fi.

פתרונות

כבה את ההתקנים שאתה רוצה לחבר אל הרשת. המתן כ-10 שניות, ולאחר מכן הדלק את ההתקנים בסדר הבא: נתב אלחוטי, מחשב או התקן חכם, ואז את המדפסת. קרב את המדפסת והמחשב או ההתקן החכם אל הנתב האלחוטי כדי לסייע לתקשורת גלי הרדיו, ואז נסה לבצע שוב את הגדרות הרשת.

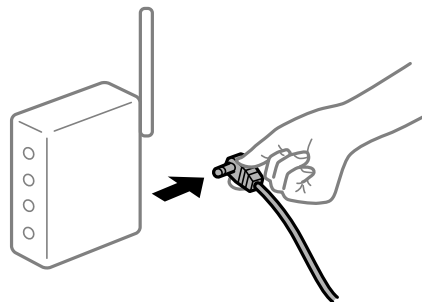

התקנים לא יכולים לקבל אותות מהנתב האלחוטי משום שהם מרוחקים מדי אלו מאלו.

פתרונות

אחרי הזזת המחשב או ההתקן החכם והמדפסת קרוב יותר אל הנתב האלחוטי, כבה את הנתב האלחוטי, וחזור והדלק אותו.

כאשר משנים את הנתב האלחוטי, ההגדרות אינן תואמות את הנתב החדש.

פתרונות

בצע שוב את הגדרות החיבור כך שהן תואמות את הנתב האלחוטי החדש.

← "בעת החלפת הנתב האלחוטי" בעמוד 231

ה-SSIDים המחוברים מהמחשב או מההתקן החכם והמחשב שונים.

פתרונות

כאשר אתה משתמש בנתבים אלחוטיים מרובים בעת ובעונה אחת או שיש לנתב האלחוטי SSIDים מרובים והתקנים שמחוברים ל-SSIDים שונים, אין ביכולתך להתחבר אל הנתב האלחוטי.

חבר את המחשב או את ההתקן החכם לאותו SSID של המדפסת.

□ דוגמה של התחברות ל-SSIDים שונים

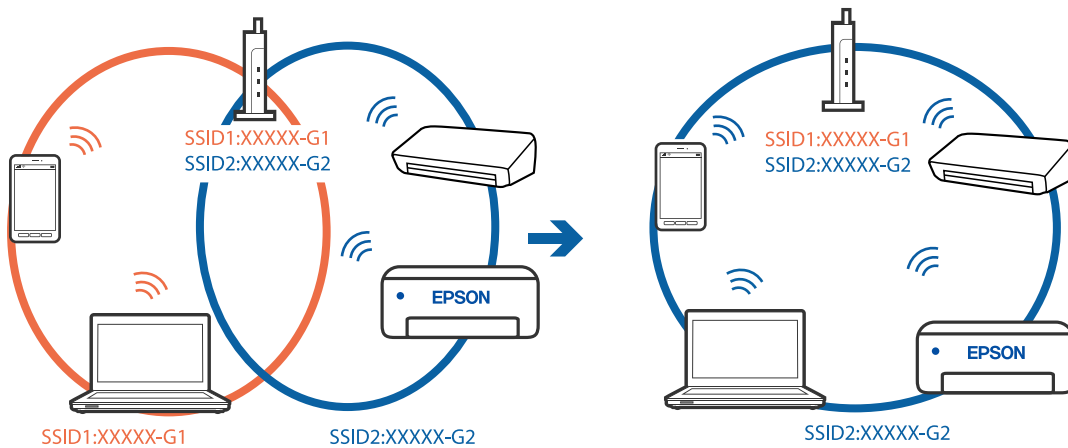

□ דוגמה של התחברות ל-SSIDים שונים עם טווח תדרים שונה

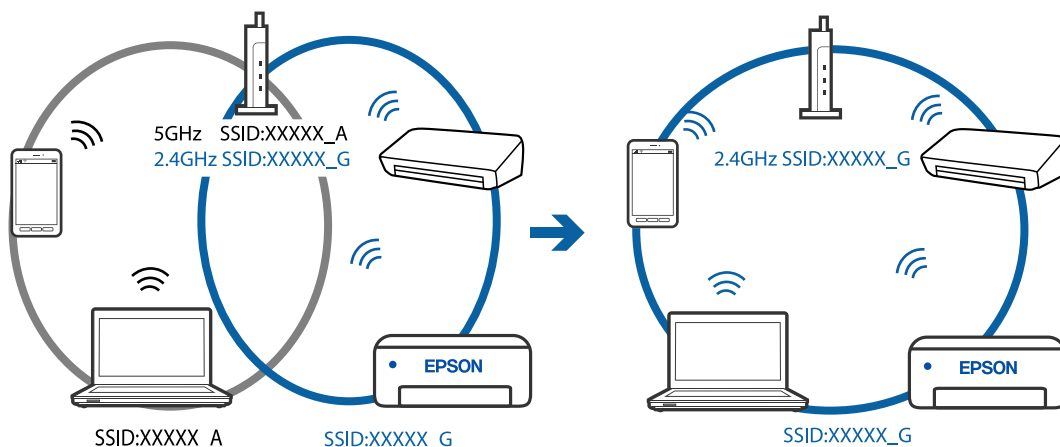

מפריד פרטיות זמין בנתב האלחוטי.

פתרונות

למרבית הנתבים האלחוטיים יש פונקציית הפרדה שחוסמת את התקשורת בין מכשירים בעלי SSID זהה. אם אין ביכולתך ליצור תקשורת בין מדפסת ומחשב או התקן חכם אף על פי שהם מחוברים לאותה

הרשת, השבת את פונקציית המפריד בנתב האלחוטי. לפרטים נוספים, עיין במדריך שסופק עם הנתב האלחוטי.

■ כתובת ה-IP הוקצתה באופן שגוי.

פתרונות

אם כתובת ה-IP שהוקצתה למדפסת היא 169.254.XXX.XXX, ומסכת תת-הרשת היא 255.255.0.0, אפשר שכתובת ה-IP לא הוקצתה נכונה.

בחר הגדרות < הגדרות כלליות < הגדרות רשת < מתקדם בלוח הבקרה של המדפסת, ואז בדוק את כתובת ה-IP ואת מסכת תת-הרשת שהוקצו למדפסת.

אתחל שוב את הנתב האלחוטי או אפס את הגדרות הרשת עבור המדפסת.

← "הגדרה מחדש של חיבור הרשת" בעמוד 231

■ קיימת בעיה בהגדרות הרשת בהתקן החכם.

פתרונות

נסה לגשת לכל אתר אינטרנט מההתקן החכם שלך כדי לוודא שהגדרות הרשת של ההתקן החכם שלך נכונות. אם אינך יכול לגשת לשום אתר אינטרנט, הרי שיש בעיה בהתקן החכם.

בדוק את חיבור הרשת של המחשב. לפרטים עיין בתיעוד שהתקבל עם ההתקן החכם.

לא ניתן להדפיס למרות שנוצר חיבור (iOS)

ניתן לשקול את הסיבות הבאות.

■ תצוגה אוטומטית של הגדרת נייר מושבתת.

פתרונות

אפשר תצוגה אוטומטית של הגדרת נייר בתפריט הבא.

הגדרות < הגדרות כלליות < הגדרות מדפסת < הגדרות מקור דפים < תצוגה אוטומטית של הגדרת נייר

■ AirPrint אינה זמינה.

פתרונות

הפוך את ההגדרה AirPrint לזמינה ב-Web Config.

← "אפליקציה עבור הגדרת תצורת פעולות מדפסת (Web Config)" בעמוד 263

לפתע אין המדפסת מסוגלת להדפיס באמצעות חיבור רשת

הבעיה יכולה להיות אחת מהבעיות הבאות.

■ סביבת הרשת השתנתה.

פתרונות

אחרי שינוי סביבת הרשת, כגון הנתב האלחוטי או הספק שלך, נסה ליצור שוב הגדרות רשת עבור המדפסת.

חבר את המחשב או את ההתקן החכם לאותו SSID של המדפסת.

← "הגדרה מחדש של חיבור הרשת" בעמוד 231

■ משהו השתבש בהתקני הרשת עבור חיבור Wi-Fi.

פתרונות

כבה את ההתקנים שאתה רוצה לחבר אל הרשת. המתן כ-10 שניות, ולאחר מכן הדלק את ההתקנים בסדר הבא: נתב אלחוטי, מחשב או התקן חכם, ואז את המדפסת. קרב את המחשב או ההתקן החכם אל הנתב האלחוטי כדי לסייע לתקשורת גלי הרדיו, ואז נסה לבצע שוב את הגדרות הרשת.

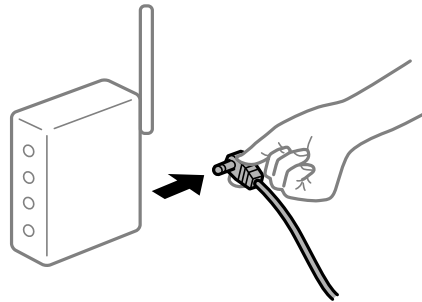

■ המדפסת אינה מחוברת לרשת.

פתרונות

בחר הגדרות < הגדרות כלליות < הגדרות רשת < בדיקת חיבור, ואז הדפס דו"ח חיבור רשת. אם הדו"ח מראה שחיבור הרשת נכשל, בדוק את דו"ח חיבור הרשת ופעל בהתאם לפתרונות המודפסים בו.

■ קיימת בעיה בהגדרות הרשת בהתקן החכם.

פתרונות

נסה לגשת לכל אתר אינטרנט מההתקן החכם שלך כדי לוודא שהגדרות הרשת של ההתקן החכם שלך נכונות. אם אינך יכול לגשת לשום אתר אינטרנט, הרי שיש בעיה בהתקן החכם. בדוק את חיבור הרשת של המחשב. לפרטים עיין בתיעוד שהתקבל עם ההתקן החכם.

הדפסת פקסים שהתקבלו הושבתה תחת ההגדרות הנוכחיות.

אם שמירה במחשב הוגדר כ-כן, שנה את ההגדרות למצב כן והדפס. או השבת את שמירה בתיבת הדואר ואז שמירה במחשב יאפשר לבצע הדפסות.

תוכל למצוא את שמירה בתיבת הדואר ואת שמירה במחשב ב-הגדרות < הגדרות כלליות < הגדרות הפקס < הגדרות קבלה < פלט פקס.

אי אפשר להתחיל בסריקה

לא ניתן להתחיל לסרוק מתוך Windows

ודא שהמחשב והמדפסת מחוברים בצורה נכונה.

הסיבה לבעיה ופתרונה שונות אם הם מחוברים או לא.

בדיקת מצב החיבור

השתמש ב-Epson Printer Connection Checker כדי לבחור את מצב החיבור עבור המחשב והמדפסת. אפשר שיהיה ביכולתך לפתור את הבעיה בהתאם לתוצאות של הבדיקה.

1. לחץ לחיצה כפולה על סמל **Epson Printer Connection Checker** בשולחן העבודה.

Epson Printer Connection Checker מתחיל לפעול.

אם אין סמל על שולחן העבודה, פעל בהתאם לשיטות שלהלן כדי להפעיל את Epson Printer Connection Checker.

Windows 10

לחץ על לחצן התחל, ואז בחר **Epson Software < Epson Printer Connection Checker**.

Windows 8.1/Windows 8

הזן את שם היישום בצ'ארם החיפוש ולאחר מכן בחר בסמל המוצג.

Windows 7

לחץ על לחצן התחל, ולאחר מכן בחר כל התוכניות < Epson Software < Epson Printer Connection Checker.

2. כדי לבדוק, פעל בהתאם להוראות המוצגות על המסך.

לתשומת לבך:

אם שם המדפסת אינו מוצג, התקן מנהל התקן הדפסה מקורי של Epson.

"בדיקה אם מותקן מנהל התקן מדפסת Epson – מערכת הפעלה Windows" בעמוד 129

כאשר זיהית את הבעיה, פעל בהתאם לפתרון המוצג על המסך.

כאשר אין ביכולתך לפתור את הבעיה, בדוק את הפרטים הבאים בהתאם למצבך.

המדפסת אינה מזוהה בחיבור רשת

"לא ניתן להתחבר לרשת" בעמוד 165

המדפסת אינה מזוהה בחיבור USB

"המדפסת אינה מצליחה להתחבר באמצעות USB" (Windows) בעמוד 150

המדפסת מזוהה, אך הסריקה אינה מתבצעת.

"לא ניתן לסרוק למרות שהחיבור נוצר בצורה נכונה (Windows)" בעמוד 169

לא ניתן להתחבר לרשת

הבעיה יכולה להיות אחת מהבעיות הבאות.

משהו השתבש בהתקני הרשת עבור חיבור Wi-Fi.

פתרונות

כבה את ההתקנים שאתה רוצה לחבר אל הרשת. המתן כ-10 שניות, ולאחר מכן הדלק את ההתקנים בסדר הבא: נתב אלחוטי, מחשב או התקן חכם, ואז את המדפסת. קרב את המדפסת והמחשב או ההתקן החכם אל הנתב האלחוטי כדי לסייע לתקשורת גלי הרדיו, ואז נסה לבצע שוב את הגדרות הרשת.

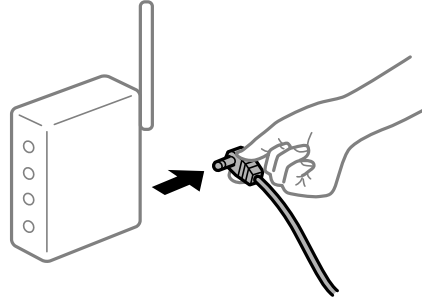

התקנים לא יכולים לקבל אותות מהנתב האלחוטי משום שהם מרוחקים מדי אלו מאלו.

פתרונות

אחרי הזזת המחשב או ההתקן החכם והמדפסת קרוב יותר אל הנתב האלחוטי, כבה את הנתב האלחוטי, וחזור והדלק אותו.

כאשר משנים את הנתב האלחוטי, ההגדרות אינן תואמות את הנתב החדש.

פתרונות

בצע שוב את הגדרות החיבור כך שהן תואמות את הנתב האלחוטי החדש.

← ["בעת החלפת הנתב האלחוטי" בעמוד 231](#)

ה-SSIDים המחוברים מהמחשב או מההתקן החכם והמחשב שונים.

פתרונות

כאשר אתה משתמש בנתבים אלחוטיים מרובים בעת ובעונה אחת או שיש לנתב האלחוטי SSIDים מרובים והתקנים שמחוברים ל-SSIDים שונים, אין ביכולתך להתחבר אל הנתב האלחוטי.

חבר את המחשב או את ההתקן החכם לאותו SSID של המדפסת.

דוגמה של התחברות ל-SSID שונים

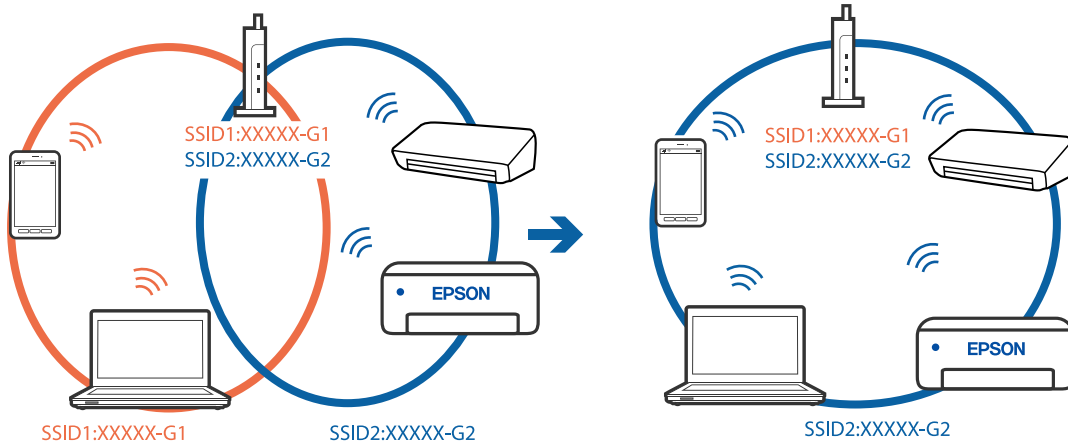

דוגמה של התחברות ל-SSID שונים עם טווח תדרים שונה

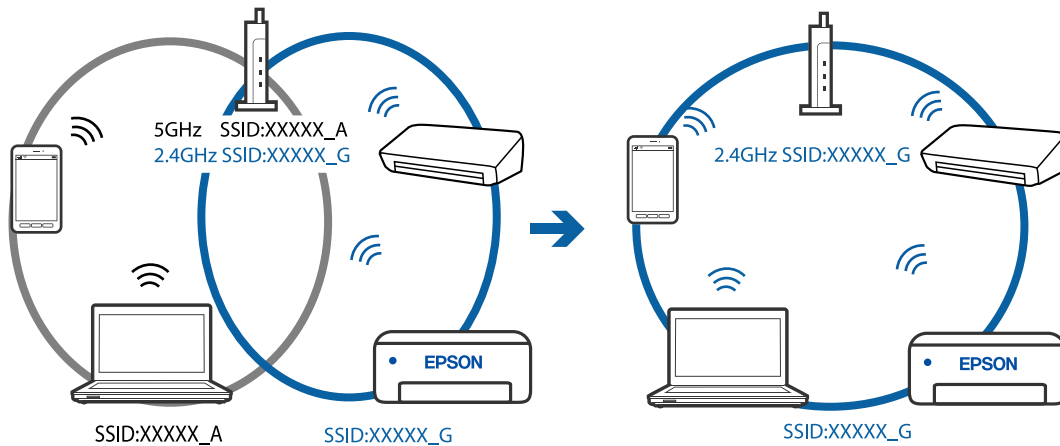

מפריד פרטיות זמין בנתב האלחוטי.

פתרונות

למרבית הנתבים האלחוטיים יש פונקציית הפרדה שחוסמת את התקשורת בין מכשירים בעלי SSID זהה. אם אין ביכולתך ליצור תקשורת בין מדפסת ומחשב או התקן החכם אף על פי שהם מחוברים לאותה הרשת, השבת את פונקציית המפריד בנתב האלחוטי. לפרטים נוספים, עיין במדריך שסופק עם הנתב האלחוטי.

כתובת ה-IP הוקצתה באופן שגוי.

פתרונות

אם כתובת ה-IP שהוקצתה למדפסת היא 169.254.XXX.XXX, ומסכת תת-הרשת היא 255.255.0.0, אפשר שכתובת ה-IP לא הוקצתה נכונה.

בחר הגדרות < הגדרות כלליות < הגדרות רשת < מתקדם בלוח הבקרה של המדפסת, ואז בדוק את כתובת ה-IP ואת מסכת תת-הרשת שהוקצו למדפסת.

אתחל שוב את הנתב האלחוטי או אפס את הגדרות הרשת עבור המדפסת.

← "הגדרה מחדש של חיבור הרשת" בעמוד 231

קיימת בעיה בהגדרות הרשת במחשב.

פתרונות

נסה לגשת לכל אתר אינטרנט מהמחשב כדי לוודא שהגדרות הרשת של המחשב נכונות. אם אינך יכול לגשת לשום אתר אינטרנט, הרי שיש בעיה במחשב. בדוק את חיבור הרשת של המחשב. לפרטים, עיין בתיעוד שסופק עם המחשב.

המדפסת מחוברת באמצעות Ethernet תוך שימוש בהתקנים שתומכים ב-IEEE 802.3az (חיבור Ethernet בעל יעילות אנרגטית).

פתרונות

כאשר אתה מחבר את המדפסת באמצעות Ethernet תוך שימוש בהתקנים התומכים ב-IEEE 802.3az (חיבור Ethernet בעל יעילות אנרגטית), אפשר שהבעיות הבאות תופענה בהתאם לרכות או לנתב שבו אתה משתמש.

- החיבור מאבד את היציבות שלו, המדפסת מתחברת ומתנתקת שוב ושוב.
- לא ניתן להתחבר למדפסת.
- מהירות התקשורת מואטת.

פעל בהתאם לצעדים הבאים כדי להשבית את IEEE 802.3az עבור המדפסת, ואז חבר.

1. הסר את כבל ה-Ethernet המוחבר למחשב ולמדפסת.
2. כאשר ה-IEEE 802.3az עבור המחשב מאופשר, השבת אותו. לפרטים, עיין בתיעוד שסופק עם המחשב.
3. חבר את המחשב והמדפסת ישירות באמצעות כבל Ethernet.
4. במדפסת, הדפס דו"ח חיבור רשת. ["הדפסת דוח חיבור רשת" בעמוד 242](#)
5. בדוק את כתובת ה-IP של המדפסת בדו"ח חיבור הרשת.
6. במחשב, גש אל Web Config. הפעל דפדפן אינטרנט ולאחר מכן הזן את כתובת ה-IP של המדפסת. ["אפליקציה עבור הגדרת תצורת פעולות מדפסת \(Web Config\)" בעמוד 263](#)
7. בחר **Advanced Settings** מתוך רשימה בפינה הימנית העליונה של החלון.
8. בחר **Wired LAN < Network Settings**.
9. בחר **OFF** עבור IEEE 802.3az.
10. לחץ על **Next**.
11. לחץ על **OK**.
12. הסר את כבל ה-Ethernet המוחבר למחשב ולמדפסת.
13. אם השבתת את IEEE 802.3az עבור המחשב בצעד 2, אפשר אותו.

14. חבר את כבלי ה-Ethernet שהסרת בצעד 1 אל המחשב ואל המדפסת. אם הבעיה עדיין נמשכת, אפשר שהתקנים אחרים חוץ מהמדפסת גורמים את הבעיה.

המדפסת אינה מצליחה להתחבר באמצעות USB (Windows) ניתן לשקול את הסיבות הבאות.

■ כבל ה-USB אינו מחובר בצורה נכונה לשקע החשמל.

פתרונות

חבר את כבל ה-USB היטב אל המדפסת ואל המחשב.

■ קיימת בעיה עם רכזת ה-USB.

פתרונות

אם אתה משתמש ברכזת USB נסה לחבר את המדפסת ישירות אל המחשב.

■ קיימת בעיה בכבל ה-USB או בכניסת ה-USB.

פתרונות

אם לא ניתן לזהות את כבל ה-USB, שנה את הכניסה או שנה את כבל ה-USB.

לא ניתן לסרוק למרות שהחיבור נוצר בצורה נכונה (Windows)

■ סריקה ברזולוציה גבוהה דרך רשת.

פתרונות

נסה לסרוק ברזולוציה נמוכה יותר.

לא ניתן להתחיל לסרוק מתוך Mac OS

ודא שהמחשב והמדפסת מחוברים בצורה נכונה. הסיבה לבעיה ופתרונה שונות אם הם מחוברים או לא.

בדיקת מצב החיבור

השתמש ב-EPSON Status Monitor כדי לבחור את מצב החיבור עבור המחשב והמדפסת.

1. בחר באפשרויות העדפות המערכת מתוך תפריט Apple < מדפסות וסורקים (או הדפסה וסריקה, הדפסה ופקס), ולאחר מכן בחר את המדפסת.

2. לחץ על אפשרויות וציוד < שירות < פתח שירות מדפסת.

3. לחץ על EPSON Status Monitor.

כאשר מוצגים מפלסי הדיו הנותרים, זהו סימן לכך שהחיבור נוצר בהצלחה בין המחשב לבין המדפסת.

בדוק את הדברים הבאים אם החיבור לא נוצר.

❑ המדפסת אינה מזוהה בחיבור רשת

"לא ניתן להתחבר לרשת" בעמוד 170

❑ המדפסת אינה מזוהה בחיבור USB

"המדפסת אינה מצליחה להתחבר באמצעות USB" (Mac OS) בעמוד 158

בדוק את הדברים הבאים אם החיבור נוצר.

❑ המדפסת מזוהה, אך הסריקה אינה מתבצעת.

"לא ניתן לסרוק למרות שהחיבור נוצר בצורה נכונה (Mac OS)" בעמוד 173

לא ניתן להתחבר לרשת

הבעיה יכולה להיות אחת מהבעיות הבאות.

■ משהו השתבש בהתקני הרשת עבור חיבור Wi-Fi.

פתרונות

כבה את ההתקנים שאתה רוצה לחבר אל הרשת. המתן כ-10 שניות, ולאחר מכן הדלק את ההתקנים בסדר הבא: נתב אלחוטי, מחשב או התקן חכם, ואז את המדפסת. קרב את המדפסת והמחשב או ההתקן החכם אל הנתב האלחוטי כדי לסייע לתקשורת גלי הרדיו, ואז נסה לבצע שוב את הגדרות הרשת.

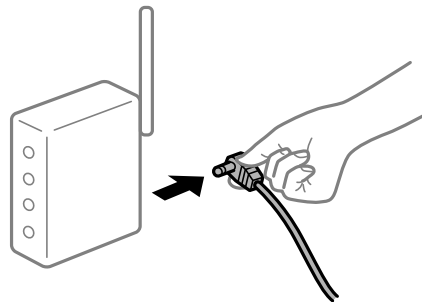

■ התקנים לא יכולים לקבל אותות מהנתב האלחוטי משום שהם מרוחקים מדי אלו מאלו.

פתרונות

אחרי הזזת המחשב או ההתקן החכם והמדפסת קרוב יותר אל הנתב האלחוטי, כבה את הנתב האלחוטי, וחזור והדלק אותו.

■ כאשר משנים את הנתב האלחוטי, ההגדרות אינן תואמות את הנתב החדש.

פתרונות

בצע שוב את הגדרות החיבור כך שהן תואמות את הנתב האלחוטי החדש.

← "בעת החלפת הנתב האלחוטי" בעמוד 231

ה-SSIDים המחוברים מהמחשב או מההתקן החכם והמחשב שונים.

פתרונות

כאשר אתה משתמש בנתבים אלחוטיים מרובים בעת ובעונה אחת או שיש לנתב האלחוטי SSIDים מרובים והתקנים שמחוברים ל-SSIDים שונים, אין ביכולתך להתחבר אל הנתב האלחוטי. חבר את המחשב או את ההתקן החכם לאותו SSID של המדפסת. □

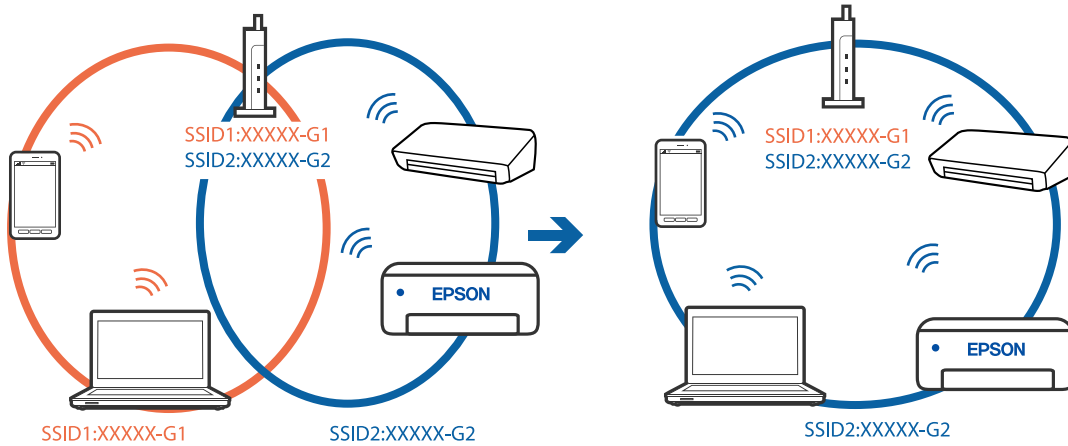

□ דוגמה של התחברות ל-SSIDים שונים עם טווח תדרים שונה

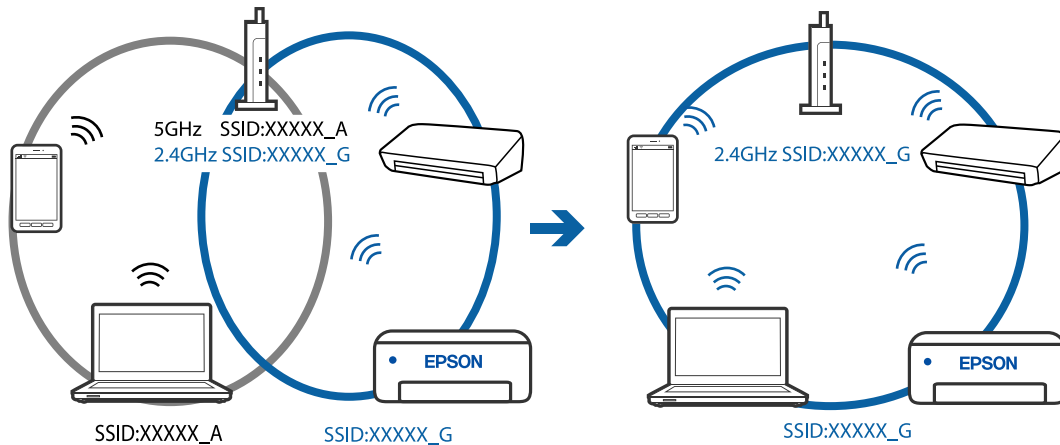

מפריד פרטיות זמין בנתב האלחוטי.

פתרונות

למרבית הנתבים האלחוטיים יש פונקציית הפרדה שחוסמת את התקשורת בין מכשירים בעלי SSID זהה. אם אין ביכולתך ליצור תקשורת בין מדפסת ומחשב או התקן החכם אף על פי שהם מחוברים לאותה הרשת, השבת את פונקציית המפריד בנתב האלחוטי. לפרטים נוספים, עיין במדריך שסופק עם הנתב האלחוטי.

כתובת ה-IP הוקצתה באופן שגוי.

פתרונות

אם כתובת ה-IP שהוקצתה למדפסת היא XXX.XXX.169.254, ומסכת תת-הרשת היא 255.255.0.0, אפשר שכתובת ה-IP לא הוקצתה נכונה.

בחר הגדרות < הגדרות כלליות < הגדרות רשת < מתקדם בלוח הבקרה של המדפסת, ואז בדוק את כתובת ה-IP ואת מסכת תת-הרשת שהוקצו למדפסת.

אתחל שוב את הנתב האלחוטי או אפס את הגדרות הרשת עבור המדפסת.

← "הגדרה מחדש של חיבור הרשת" בעמוד 231

קיימת בעיה בהגדרות הרשת במחשב.

פתרונות

נסה לגשת לכל אתר אינטרנט מהמחשב כדי לוודא שהגדרות הרשת של המחשב נכונות. אם אינך יכול לגשת לשום אתר אינטרנט, הרי שיש בעיה במחשב.

בדוק את חיבור הרשת של המחשב. לפרטים, עיין בתיעוד שסופק עם המחשב.

המדפסת מחוברת באמצעות Ethernet תוך שימוש בהתקנים שתומכים ב-IEEE 802.3az (חיבור Ethernet בעל יעילות אנרגטית).

פתרונות

כאשר אתה מחבר את המדפסת באמצעות Ethernet תוך שימוש בהתקנים התומכים ב-IEEE 802.3az (חיבור Ethernet בעל יעילות אנרגטית), אפשר שהבעיות הבאות תופענה בהתאם לרכזת או לנתב שבו אתה משתמש.

החיבור מאבד את היציבות שלו, המדפסת מתחברת ומתנתקת שוב ושוב.

לא ניתן להתחבר למדפסת.

מהירות התקשורת מואטת.

פעל בהתאם לצעדים הבאים כדי להשבית את IEEE 802.3az עבור המדפסת, ואז חבר.

1. הסר את כבל ה-Ethernet המוחבר למחשב ולמדפסת.

2. כאשר ה-IEEE 802.3az עבור המחשב מאופשר, השבת אותו. לפרטים, עיין בתיעוד שסופק עם המחשב.

3. חבר את המחשב והמדפסת ישירות באמצעות כבל Ethernet.

4. במדפסת, הדפס דו"ח חיבור רשת.

"הדפסת דוח חיבור רשת" בעמוד 242

5. בדוק את כתובת ה-IP של המדפסת בדו"ח חיבור הרשת.

6. במחשב, גש אל Web Config.

הפעל דפדפן אינטרנט ולאחר מכן הזן את כתובת ה-IP של המדפסת.

"אפליקציה עבור הגדרת תצורת פעולות מדפסת (Web Config)" בעמוד 263

7. בחר **Advanced Settings** מתוך רשימה בפינה הימנית העליונה של החלון.
8. בחר **Wired LAN < Network Settings**.
9. בחר **OFF** עבור **IEEE 802.3az**.
10. לחץ על **Next**.
11. לחץ על **OK**.
12. הסר את כבל ה-Ethernet המחובר למחשב ולמדפסת.
13. אם השבתת את **IEEE 802.3az** עבור המחשב בצעד 2, אפשר אותו.
14. חבר את כבלי ה-Ethernet שהסרת בצעד 1 אל המחשב ואל המדפסת.
אם הבעיה עדיין נמשכת, אפשר שהתקנים אחרים חוץ מהמדפסת גורמים את הבעיה.

המדפסת אינה מצליחה להתחבר באמצעות **(USB (Mac OS**
ניתן לשקול את הסיבות הבאות.

■ **כבל ה-USB אינו מחובר בצורה נכונה לשקע החשמל.**

פתרונות

חבר את כבל ה-USB היטב אל המדפסת ואל המחשב.

■ **קיימת בעיה עם רכזת USB.**

פתרונות

אם אתה משתמש ברכזת USB נסה לחבר את המדפסת ישירות אל המחשב.

■ **קיימת בעיה בכבל ה-USB או בכניסת ה-USB.**

פתרונות

אם לא ניתן לזהות את כבל ה-USB, שנה את הכניסה או שנה את כבל ה-USB.

לא ניתן לסרוק למרות שהחיבור נוצר בצורה נכונה **(Mac OS)**

■ **סריקה ברזולוציה גבוהה דרך רשת.**

פתרונות

נסה לסרוק ברזולוציה נמוכה יותר.

לא ניתן להתחיל לסרוק מתוך התקן חכם

ודא שההתקן החכם והמדפסת מחוברים בצורה נכונה.

הסיבה לבעיה ופתרונה שונות אם הם מחוברים או לא.

בדוק את החיבור עם המכשיר החכם

השתמש ב-Epson Smart Panel כדי לבדוק את החיבור בין המכשיר החכם לבין המדפסת. פתח את Epson Smart Panel. אין ביכולתך לחבר את המדפסת, הקש [+] בראש המסך כדי לאפס. אם אינך משתמש ב-Epson Smart Panel, עיין בקישור שלהלן.

<http://epson.sn>

לא ניתן להתחבר לרשת

הבעיה יכולה להיות אחת מהבעיות הבאות.

■ משהו השתבש בהתקני הרשת עבור חיבור Wi-Fi.

פתרונות

כבה את ההתקנים שאתה רוצה לחבר אל הרשת. המתן כ-10 שניות, ולאחר מכן הדלק את ההתקנים בסדר הבא: נתב אלחוטי, מחשב או התקן חכם, ואז את המדפסת. קרב את המדפסת והמחשב או ההתקן החכם אל הנתב האלחוטי כדי לסייע לתקשורת גלי הרדיו, ואז נסה לבצע שוב את הגדרות הרשת.

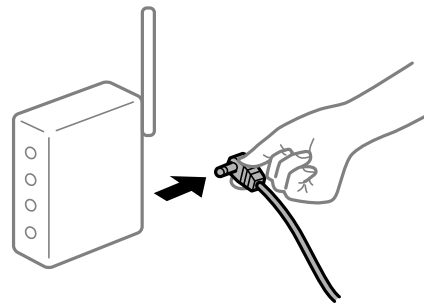

■ התקנים לא יכולים לקבל אותות מהנתב האלחוטי משום שהם מרוחקים מדי אלו מאלו.

פתרונות

אחרי הזזת המחשב או ההתקן החכם והמדפסת קרוב יותר אל הנתב האלחוטי, כבה את הנתב האלחוטי, וחזור והדלק אותו.

■ כאשר משנים את הנתב האלחוטי, ההגדרות אינן תואמות את הנתב החדש.

פתרונות

בצע שוב את הגדרות החיבור כך שהן תואמות את הנתב האלחוטי החדש.

← "בעת החלפת הנתב האלחוטי" בעמוד 231

■ ה-SSIDים המחוברים מהמחשב או מההתקן החכם והמחשב שונים.

פתרונות

כאשר אתה משתמש בנתבים אלחוטיים מרובים בעת ובעונה אחת או שיש לנתב האלחוטי SSIDים מרובים והתקנים שמחוברים ל-SSIDים שונים, אין ביכולתך להתחבר אל הנתב האלחוטי.

חבר את המחשב או את ההתקן החכם לאותו SSID של המדפסת.

דוגמה של התחברות ל-SSID שונים

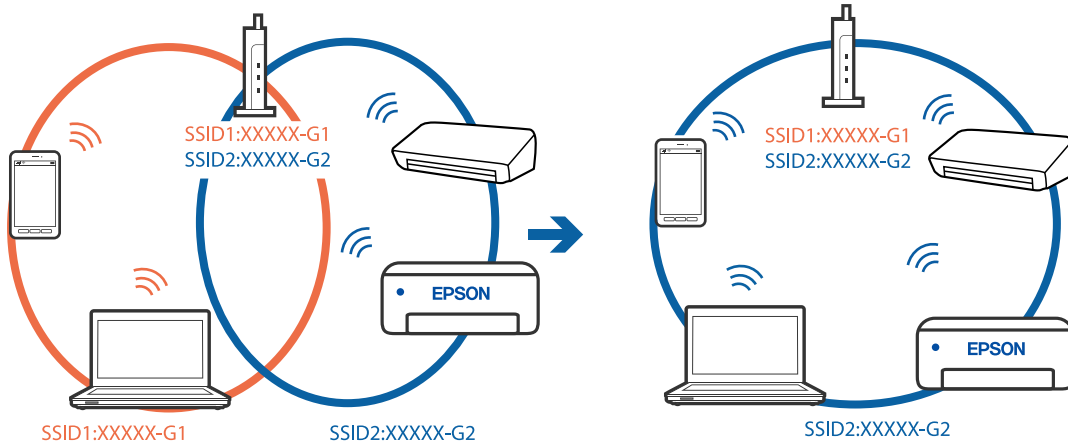

דוגמה של התחברות ל-SSID שונים עם טווח תדרים שונה

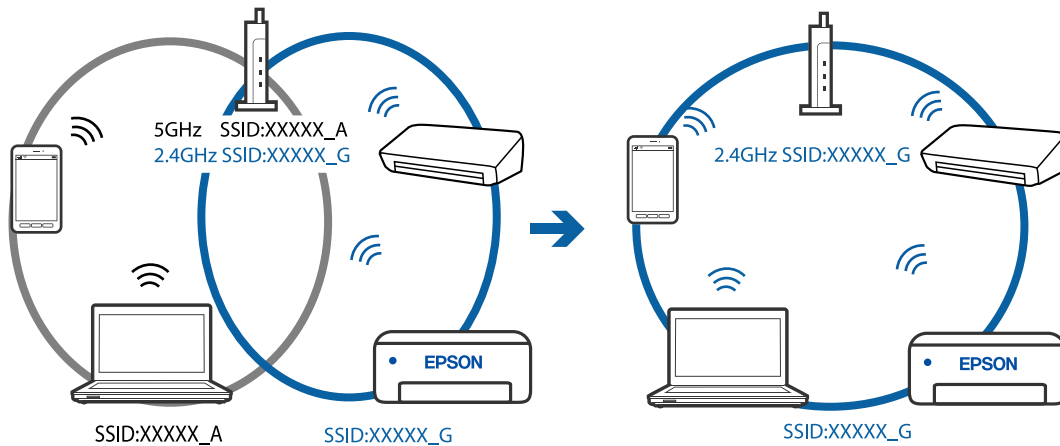

מפריד פרטיות זמין בנתב האלחוטי.

פתרונות

למרבית הנתבים האלחוטיים יש פונקציית הפרדה שחוסמת את התקשורת בין מכשירים בעלי SSID זהה. אם אין ביכולתך ליצור תקשורת בין מדפסת ומחשב או התקן החכם אף על פי שהם מחוברים לאותה הרשת, השבת את פונקציית המפריד בנתב האלחוטי. לפרטים נוספים, עיין במדריך שסופק עם הנתב האלחוטי.

כתובת ה-IP הוקצתה באופן שגוי.

פתרונות

אם כתובת ה-IP שהוקצתה למדפסת היא 169.254.XXX.XXX, ומסכת תת-הרשת היא 255.255.0.0, אפשר שכתובת ה-IP לא הוקצתה נכונה.

בחר הגדרות < הגדרות כלליות < הגדרות רשת < מתקדם בלוח הבקרה של המדפסת, ואז בדוק את כתובת ה-IP ואת מסכת תת-הרשת שהוקצו למדפסת.

אתחל שוב את הנתב האלחוטי או אפס את הגדרות הרשת עבור המדפסת.

← "הגדרה מחדש של חיבור הרשת" בעמוד 231

קיימת בעיה בהגדרות הרשת בהתקן החכם.

פתרונות

נסה לגשת לכל אתר אינטרנט מההתקן החכם שלך כדי לוודא שהגדרות הרשת של ההתקן החכם שלך נכונות. אם אינך יכול לגשת לשום אתר אינטרנט, הרי שיש בעיה בהתקן החכם. בדוק את חיבור הרשת של המחשב. לפרטים עיין בתיעוד שהתקבל עם ההתקן החכם.

אי אפשר לשלוח פקסים או לקבלם

אי אפשר לשלוח פקסים או לקבלם ניתן לשקול את הסיבות הבאות.

קיימות כמה בעיות בשקע הטלפון בקיר.

פתרונות

בדוק ששקע הטלפון הקבוע בקיר פועל באמצעות חיבור טלפון אליו ובדיקתו. אם אינך יכול לעשות שיחות או לקבלן, התקשר לחברת הטלפונים שלך.

יש כמה בעיות בהתחברות לקו הטלפון.

פתרונות

בחר את הגדרות < הגדרות כלליות < הגדרות הפקס < בדוק חיבור פקס בלוח הבקרה כדי להפעיל את בדיקת החיבור האוטומטית. נסה את הפתרונות המודפסים בדוח.

ארעה שגיאת תקשורת.

פתרונות

בחר איטי (9, 600bps) בתוך הגדרות < הגדרות כלליות < הגדרות הפקס < הגדרות בסיסיות < מהירות הפקס בלוח הבקרה.

מחובר לקו טלפון DSL ללא מסנן DSL.

פתרונות

כדי לחבר קו טלפון DSL, עליך להשתמש במודם DSL המצויד במסנן DSL מובנה או להתקין על הקו מסנן DSL נפרד. צור קשר עם ספק ה-DSL שלך.

"חיבור ל-DSL או ל-ISDN" בעמוד 311

קיימות בעיות במסנן ה-DSL כאשר מחברים קו טלפון DSL.

פתרונות

אם אין ביכולתך לשלוח או לקבל פקס, חבר את המדפסת ישירות לשקע טלפון בקיר כדי לבדוק אם המדפסת יכולה לשלוח פקס. אם היא פועלת, יתכן שהבעיה נגרמת ממסנן DSL. צור קשר עם ספק ה-DSL שלך.

אי אפשר לשלוח פקסים
ניתן לשקול את הסיבות הבאות.

■ קו החיבור הוגדר כ-PSTN במתקן שבו משתמשים ברכוז שלוחה פרטית (PBX).

פתרונות

בחר PBX בתוך הגדרות < הגדרות כלליות < הגדרות הפקס < הגדרות בסיסיות < סוג הקו בלוח
הבקרה.

■ שליחת פקסים בלא להזין קוד גישה בסביבה שבה מותקנת PBX.

פתרונות

אם מערכת הטלפונים שלך דורשת קוד גישה כדי לקבל קו חוץ, רשום את קוד הגישה במדפסת והזן #
(סולמית) בתחילת מספר פקס בשעת השליחה.

■ מידע הכותרת עבור הפקסים היוצאים אינו רשום.

פתרונות

בחר את הגדרות < הגדרות כלליות < הגדרות הפקס < הגדרות בסיסיות < כותרת והגדר את מידע
הכותרת. מכשירי פקס מסוימים דוחים אוטומטית פקסים נכנסים שאינם כוללים מידע כותרת.

■ זיהוי השיחה שלך חסום.

פתרונות

צור קשר עם חברת התקשורת שלך כדי לבטל את חסימת זיהוי השיחה שלך. מכונות פקס או טלפונים
מסוימות דוחים שיחות אנונימיות.

■ מספר הפקס של המקבל שגוי.

פתרונות

ודא שהמספר של המקבל רשום ברשימת אנשי הקשר שלך או שהמספר שהזנת ישירות באמצעות לוח
המקשים נכון. או, בדוק עם המקבל שמספר הפקס נכון.

■ מכשיר הפקס של המקבל אינו מוכן לקבל פקסים.

פתרונות

שאל את המקבל אם מכשיר הפקס שלו מוכן לקבל פקס.

■ הנתונים שנשלחו גדולים מדי.

פתרונות

תוכל לשלוח פקסים בגודל נתונים קטן יותר באמצעות אחת מהשיטות הבאות.

□ כאשר אתה שולח את הפקס בשחור לבן, אפשר שליחה ישירה בתוך פקס < הגדרות הפקס < הגדרות
שליחת פקסים.

"שליחת דפים מרובים של מסמך שחור-לבן (שליחה ישירה)" בעמוד 96

- תוך שימוש בטלפון המחובר
- "שליחת פקסים תוך חיוג מהתקן טלפון חיצוני" בעמוד 96
- הפרדת מסמכי המקור

אי אפשר לקבל פקסים
ניתן לשקול את הסיבות הבאות.

■ רישום לשירות מנויים להעברת שיחות.

פתרונות

אם נרשמת לשירות עקוב אחרי יתכן שהמדפסת לא תוכל לקבל פקסים. צור קשר עם ספק השירות.

■ מצב מצב קבלה הוגדר כ- ידני, בזמן שמכשיר טלפון חיצוני מחובר למדפסת.

פתרונות

אם מחובר מכשיר טלפון חיצוני למדפסת והוא חולק קו טלפון עם המדפסת, בחר הגדרות < הגדרות כלליות < הגדרות הפקס < הגדרות בסיסיות, ואז הגדר את מצב קבלה למצב אוטו'.

■ הזכרון הזמין של תיבת הדואר הנכנס אינו מספיק.

פתרונות

100 מסמכים שהתקבלו נשמרו בסך הכל בתיבת הדואר הנכנס. מחק את המסמכים המיותרים.

■ המחשב שישמור את הפקסים שהתקבלו אינו דלוק.

פתרונות

אחרי שתבצע את ההגדרות לשמור את הפקסים המתקבלים במחשב, הדלק את המחשב. הפקס המתקבל נמחק מרגע שהוא נשמר במחשב.

■ מספר הפקס של השולח רשום ב-רשימת המספרים החסומים.

פתרונות

ודא שניתן למחוק את מספר השולח מה-רשימת המספרים החסומים לפני מחיקתו. מחק אותו מ-הגדרות < הגדרות כלליות < הגדרות הפקס < הגדרות בסיסיות < פקס דחייה < ערוך את רשימת המספרים החסומים. או השבת את רשימת המספרים החסומים ב-הגדרות < הגדרות כלליות < הגדרות הפקס < הגדרות בסיסיות < פקס דחייה < פקס דחייה. פקסים הנשלחים ממספרים שלא נרשמו ברשימה זו נחסמים כאשר הגדרה זו מאפשרת.

■ מספר הפקס של השולח לא נרשם ברשימת אנשי הקשר.

פתרונות

רשום את מספר הפקס של השולח ברשימת אנשי הקשר. או השבת את אנשי קשר לא שמורים בתוך הגדרות < הגדרות כלליות < הגדרות הפקס < הגדרות בסיסיות < פקס דחייה < פקס דחייה. פקסים הנשלחים ממספרים שלא נרשמו ברשימה זו נחסמים.

■ השולח שלח פקס ללא מידע כותרת.

פתרונות

שאל את השולח אם הוגדר מידע כותרת במכשיר הפקס שלהם. או השבת את חסימת כותרת עליונה ריקה של פקס בתוך הגדרות < הגדרות כלליות < הגדרות הפקס < הגדרות בסיסיות < פקס דחייה < פקס דחייה. פקסים שאינם כוללים מידע כותרת נחסמים כאשר הגדרה זו מאופשרת.

■ אי אפשר לשלוח פקסים לנמען שצוין

■ הגדרת מהירות הפקס הרשומה ברשימת אנשי הקשר שגויה.

פתרונות

בחר את הנמען מתוך רשימת אנשי הקשר, ואז בחר עריכה < מהירות הפקס < איטי (9, 600bps).

■ אי אפשר לשלוח פקסים בשעה שצוינה

■ התאריך והשעה של המדפסת שגויים.

פתרונות

בחר הגדרות < הגדרות כלליות < הגדרות בסיסיות < הגדרות תאריך/שעה, ואז הגדר את התאריך והשעה הנכונים.

■ פקסים נשלחים בגודל לא נכון

ניתן לשקול את הסיבות הבאות.

■ מסמכי המקור לא הונחו בצורה נכונה.

פתרונות

□ ודא שהנחת נכון את המקור בהתאם לסימונים במשטח הסריקה.

□ אם השוליים של הסריקה חסרים, הזז מעט את המקור הרחק מהקצוות של משטח הסריקה. לא נין לסרוק את השטח הנמצא בסביבות 1.5 מ"מ (0.06 אינץ') מקצה משטח הסריקה.

← "הנחת המסמכים המקוריים" בעמוד 37

■ יש אבק או לכלוך על עותקי המקור או משטח הסריקה.

פתרונות

הסר כל אבק או לכלוך הנדבק למסמכי המקור, ונקה את משטח הסריקה.

← "ניקוי משטח סריקה" בעמוד 120

■ פקסים שמתקבלים אינם מודפסים

ניתן לשקול את הסיבות הבאות.

■ ארעה שגיאה במדפסת, כגון חסימת נייר.

פתרונות

נקה את שגיאת המדפסת, ואז בקש מהשולח לשלוח מחדש את הפקס.

■ הדפסת פקסים שהתקבלו הושבתה תחת ההגדרות הנוכחיות.

פתרונות

אם שמירה במחשב הוגדר כ-כן, שנה את ההגדרות למצב כן והדפס. או השבת את שמירה בתיבת הדואר ואז שמירה במחשב יאפשר לבצע הדפסות.

תוכל למצוא את שמירה בתיבת הדואר ואת שמירה במחשב ב-הגדרות < הגדרות כלליות < הגדרות הפקס < הגדרות קבלה < פלט פקס.

לא ניתן לשלוח ולקבל פקסים (Windows)

ודא שהמחשב והמדפסת מחוברים בצורה נכונה. הסיבה לבעיה ופתרונה שונות אם הם מחוברים או לא.

בדיקת מצב החיבור

השתמש ב-Epson Printer Connection Checker כדי לבחור את מצב החיבור עבור המחשב והמדפסת. אפשר שיהיה ביכולתך לפתור את הבעיה בהתאם לתוצאות של הבדיקה.

1. לחץ לחיצה כפולה על סמל **Epson Printer Connection Checker** בשולחן העבודה.

Epson Printer Connection Checker מתחיל לפעול.

אם אין סמל על שולחן העבודה, פעל בהתאם לשיטות שלהלן כדי להפעיל את **Epson Printer Connection Checker**.

□ **Windows 10**

לחץ על הלחצן 'התחל', ואז בחר **Epson Software < Epson Printer Connection Checker**.

□ **Windows 8.1/Windows 8**

הזן את שם היישום בצ'ארם החיפוש ולאחר מכן בחר בסמל המוצג.

□ **Windows 7**

לחץ על לחצן התחל, ולאחר מכן בחר כל התוכניות < **Epson Software < Epson Printer Connection Checker**.

2. כדי לבדוק, פעל בהתאם להוראות המוצגות על המסך.

לתשומת לבך:

אם שם המדפסת אינו מוצג, התקן מנהל התקן הדפסה מקורי של **Epson**.

"בדיקה אם מותקן מנהל התקן מדפסת **Epson** — מערכת הפעלה **Windows**" בעמוד 129

כאשר זיהית את הבעיה, פעל בהתאם לפתרון המוצג על המסך.

כאשר אין ביכולתך לפתור את הבעיה, בדוק את הפרטים הבאים בהתאם למצבך.

□ המדפסת אינה מזוהה בחיבור רשת

"לא ניתן להתחבר לרשת" בעמוד 146

- המדפסת אינה מזוהה בחיבור USB
"המדפסת אינה מצליחה להתחבר באמצעות USB" (בעמוד 150 Windows)
□ המדפסת מזוהה, אך ההדפסה אינה מתבצעת.
"לא ניתן להדפיס למרות שנוצר חיבור (Windows)" בעמוד 150

לא ניתן להתחבר לרשת
הבעיה יכולה להיות אחת מהבעיות הבאות.

■ משהו השתבש בהתקני הרשת עבור חיבור Wi-Fi.

פתרונות

כבה את ההתקנים שאתה רוצה לחבר אל הרשת. המתן כ-10 שניות, ולאחר מכן הדלק את ההתקנים בסדר הבא: נתב אלחוטי, מחשב או התקן חכם, ואז את המדפסת. קרב את המדפסת והמחשב או ההתקן החכם אל הנתב האלחוטי כדי לסייע לתקשורת גלי הרדיו, ואז נסה לבצע שוב את הגדרות הרשת.

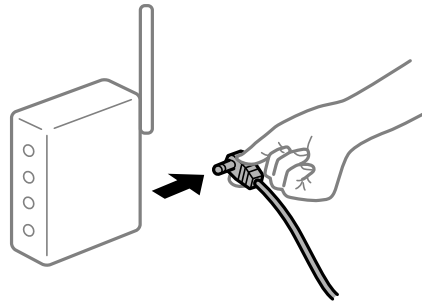

- התקנים לא יכולים לקבל אותות מהנתב האלחוטי משום שהם מרוחקים מדי אלו מאלו.

פתרונות

אחרי הזזת המחשב או ההתקן החכם והמדפסת קרוב יותר אל הנתב האלחוטי, כבה את הנתב האלחוטי, וחזור והדלק אותו.

- כאשר משנים את הנתב האלחוטי, ההגדרות אינן תואמות את הנתב החדש.

פתרונות

בצע שוב את הגדרות החיבור כך שהן תואמות את הנתב האלחוטי החדש.

← "בעת החלפת הנתב האלחוטי" בעמוד 231

- ה-SSIDים המחוברים מהמחשב או מההתקן החכם והמחשב שונים.

פתרונות

כאשר אתה משתמש בנתבים אלחוטיים מרובים בעת ובעונה אחת או שיש לנתב האלחוטי SSIDים מרובים והתקנים שמחוברים ל-SSIDים שונים, אין ביכולתך להתחבר אל הנתב האלחוטי. חבר את המחשב או את ההתקן החכם לאותו SSID של המדפסת.

דוגמה של התחברות ל-SSID שונים

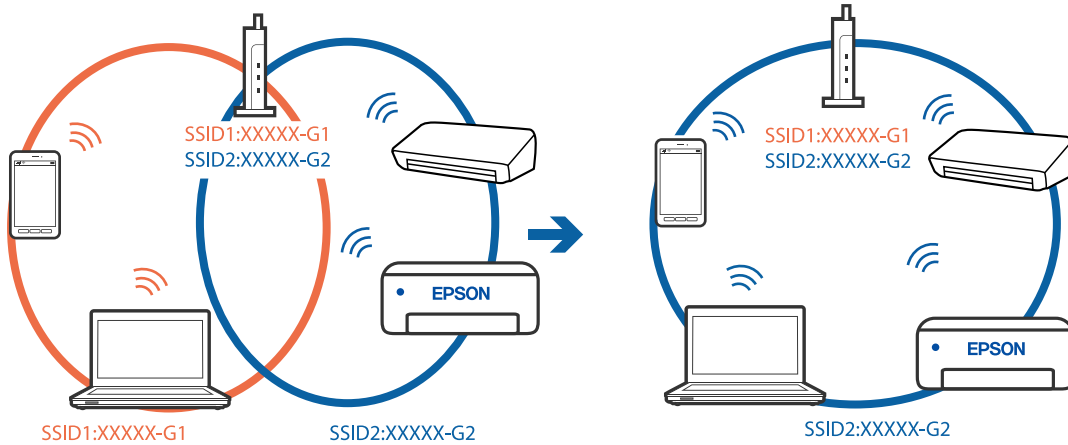

דוגמה של התחברות ל-SSID שונים עם טווח תדרים שונה

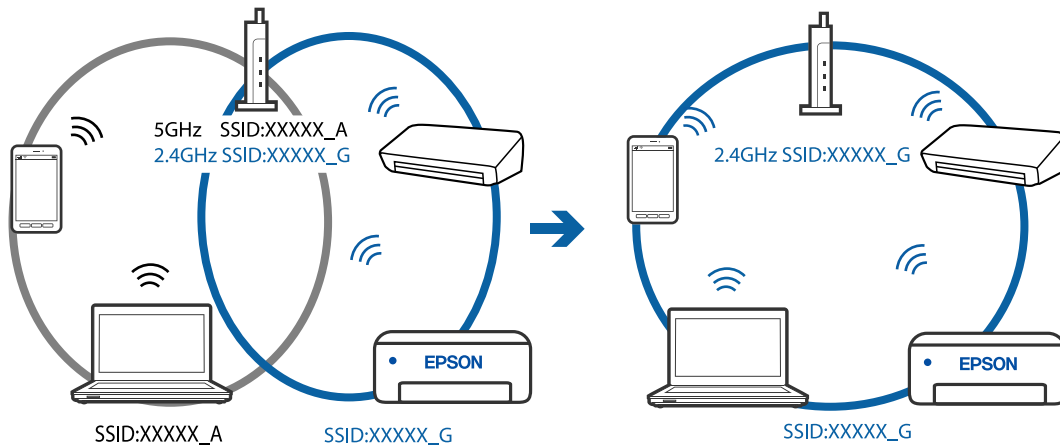

מפריד פרטיות זמין בנתב האלחוטי

פתרונות

למרבית הנתבים האלחוטיים יש פונקציית הפרדה שחוסמת את התקשורת בין מכשירים בעלי SSID זהה. אם אין ביכולתך ליצור תקשורת בין מדפסת ומחשב או התקן החכם אף על פי שהם מחוברים לאותה הרשת, השבת את פונקציית המפריד בנתב האלחוטי. לפרטים נוספים, עיין במדריך שסופק עם הנתב האלחוטי.

כתובת ה-IP הוקצתה באופן שגוי.

פתרונות

אם כתובת ה-IP שהוקצתה למדפסת היא 169.254.XXX.XXX, ומסכת תת-הרשת היא 255.255.0.0, אפשר שכתובת ה-IP לא הוקצתה נכונה.

בחר הגדרות < הגדרות כלליות < הגדרות רשת < מתקדם בלוח הבקרה של המדפסת, ואז בדוק את כתובת ה-IP ואת מסכת תת-הרשת שהוקצו למדפסת.

אתחל שוב את הנתב האלחוטי או אפס את הגדרות הרשת עבור המדפסת.

← "הגדרה מחדש של חיבור הרשת" בעמוד 231

קיימת בעיה בהגדרות הרשת במחשב.

פתרונות

נסה לגשת לכל אתר אינטרנט מהמחשב כדי לוודא שהגדרות הרשת של המחשב נכונות. אם אינך יכול לגשת לשום אתר אינטרנט, הרי שיש בעיה במחשב. בדוק את חיבור הרשת של המחשב. לפרטים, עיין בתיעוד שסופק עם המחשב.

המדפסת מחוברת באמצעות Ethernet תוך שימוש בהתקנים שתומכים ב-IEEE 802.3az (חיבור Ethernet בעל יעילות אנרגטית).

פתרונות

כאשר אתה מחבר את המדפסת באמצעות Ethernet תוך שימוש בהתקנים התומכים ב-IEEE 802.3az (חיבור Ethernet בעל יעילות אנרגטית), אפשר שהבעיות הבאות תופענה בהתאם לרכות או לנתב שבו אתה משתמש.

- החיבור מאבד את היציבות שלו, המדפסת מתחברת ומתנתקת שוב ושוב.
- לא ניתן להתחבר למדפסת.
- מהירות התקשורת מואטת.

פעל בהתאם לצעדים הבאים כדי להשבית את IEEE 802.3az עבור המדפסת, ואז חבר.

1. הסר את כבל ה-Ethernet המוחבר למחשב ולמדפסת.
2. כאשר ה-IEEE 802.3az עבור המחשב מאופשר, השבת אותו. לפרטים, עיין בתיעוד שסופק עם המחשב.
3. חבר את המחשב והמדפסת ישירות באמצעות כבל Ethernet.
4. במדפסת, הדפס דו"ח חיבור רשת. ["הדפסת דוח חיבור רשת" בעמוד 242](#)
5. בדוק את כתובת ה-IP של המדפסת בדו"ח חיבור הרשת.
6. במחשב, גש אל Web Config. הפעל דפדפן אינטרנט ולאחר מכן הזן את כתובת ה-IP של המדפסת. ["אפליקציה עבור הגדרת תצורת פעולות מדפסת \(Web Config\)" בעמוד 263](#)
7. בחר **Advanced Settings** מתוך רשימה בפינה הימנית העליונה של החלון.
8. בחר **Wired LAN < Network Settings**.
9. בחר **OFF** עבור IEEE 802.3az.
10. לחץ על **Next**.
11. לחץ על **OK**.
12. הסר את כבל ה-Ethernet המוחבר למחשב ולמדפסת.
13. אם השבתת את IEEE 802.3az עבור המחשב בצעד 2, אפשר אותו.

14. חבר את כבלי ה-Ethernet שהסרת בצעד 1 אל המחשב ואל המדפסת. אם הבעיה עדיין נמשכת, אפשר שהתקנים אחרים חוץ מהמדפסת גורמים את הבעיה.

המדפסת אינה מצליחה להתחבר באמצעות USB (Windows) ניתן לשקול את הסיבות הבאות.

■ כבל ה-USB אינו מחובר בצורה נכונה לשקע החשמל.

פתרונות

חבר את כבל ה-USB היטב אל המדפסת ואל המחשב.

■ קיימת בעיה עם רכזת ה-USB.

פתרונות

אם אתה משתמש ברכזת USB נסה לחבר את המדפסת ישירות אל המחשב.

■ קיימת בעיה בכבל ה-USB או בכניסת ה-USB.

פתרונות

אם לא ניתן לזהות את כבל ה-USB, שנה את הכניסה או שנה את כבל ה-USB.

לא ניתן לשלוח או לקבל פקסים למרות שהחיבור נוצר בצורה נכונה (Windows) ניתן לשקול את הסיבות הבאות.

■ התוכנה אינה מותקנת.

פתרונות

ודא שמנהל ההתקן PC-FAX הותקן במחשב. מנהל ההתקן PC-FAX מותקן עם FAX Utility. פעל בהתאם לשלבים הבאים כדי לבדוק אם הוא מותקן.

ודא שהמדפסת (פקס) מוצגת בהתקנים ומדפסות, ב-מדפסת או במדפסות ורכיבי חומרה אחרים. המדפסת (פקס) מוצגת בתור EPSON XXXXX (FAX). אם המדפסת (פקס) אינה מוצגת, הסר את ההתקנה של FAX Utility והתקן אותה מחדש. ראה להלן כיצד לגשת להתקנים ומדפסות, מדפסת או מדפסות ורכיבי חומרה אחרים.

Windows 10

לחץ על לחצן 'התחל' ואז בחר מערכת < Windows לוח הבקרה < הצג התקנים ומדפסות תחת חומרה וקול.

Windows 8.1/Windows 8

בחר שולחן עבודה < הגדרות < לוח בקרה < הצג התקנים ומדפסות תחת חומרה וקול או חומרה.

Windows 7

לחץ על לחצן ההתחלה ובחר באפשרות לוח הבקרה < הצג התקנים ומדפסות בקטע חומרה וקול או חומרה.

Windows Vista □

לחץ על לחצן 'התחל' ובחר לוח הבקרה < מדפסות תחת חומרה וקול.

Windows XP □

לחץ על לחצן ההתחלה ובחר באפשרות הגדרות < לוח הבקרה < מדפסות ורכיבי חומרה אחרים < מדפסות ופקסים.

■ אימות המשתמש נכשל כאשר שולחים פקס ממחשב.

פתרונות

הגדר את שם המשתמש והסיסמה במנהל ההתקן של המדפסת. בעת שליחת פקס ממחשב כאשר הוגדרה פונקציית האבטחה המגבילה משתמשים ומונעת מהם להשתמש בפונקציית הפקס של המדפסת, אימות המשתמש מבוצע עם שם המשתמש והסיסמה שהוגדרו במנהל ההתקן של המדפסת.

■ קיימות מספר בעיות עם חיבור פקס והגדרות פקס.

פתרונות

נסה את הפתרונות עבור חיבור פקס והגדרות פקס.

לא ניתן לשלוח ולקבל פקסים (Mac OS)

ודא שהמחשב והמדפסת מחוברים בצורה נכונה. הסיבה לבעיה ופתרונה שונות אם הם מחוברים או לא.

בדיקת מצב החיבור

השתמש ב-EPSON Status Monitor כדי לבחור את מצב החיבור עבור המחשב והמדפסת.

1. בחר באפשרות העדפות המערכת מתוך תפריט Apple < מדפסות וסורקים (או הדפסה וסריקה, הדפסה ופקס), ולאחר מכן בחר את המדפסת.

2. לחץ על אפשרויות וציוד < שירות < פתח שירות מדפסת.

3. לחץ על EPSON Status Monitor.

כאשר מוצג המצב של מוצרים מתכלים, זהו סימן לכך שהחיבור נוצר בהצלחה בין המחשב לבין המדפסת. בדוק את הדברים הבאים אם החיבור לא נוצר.

□ המדפסת אינה מזוהה בחיבור רשת

"לא ניתן להתחבר לרשת" בעמוד 155

□ המדפסת אינה מזוהה בחיבור USB

"המדפסת אינה מצליחה להתחבר באמצעות USB" (Mac OS) בעמוד 158

בדוק את הדברים הבאים אם החיבור נוצר.

□ המדפסת מזוהה, אך ההדפסה אינה מתבצעת.

"לא ניתן להדפיס למרות שנוצר חיבור (Mac OS)" בעמוד 158

לא ניתן להתחבר לרשת
הבעיה יכולה להיות אחת מהבעיות הבאות.

■ משהו השתבש בהתקני הרשת עבור חיבור Wi-Fi.

פתרונות

כבה את ההתקנים שאתה רוצה לחבר אל הרשת. המתן כ-10 שניות, ולאחר מכן הדלק את ההתקנים בסדר הבא: נתב אלחוטי, מחשב או התקן חכם, ואז את המדפסת. קרב את המדפסת והמחשב או ההתקן החכם אל הנתב האלחוטי כדי לסייע לתקשורת גלי הרדיו, ואז נסה לבצע שוב את הגדרות הרשת.

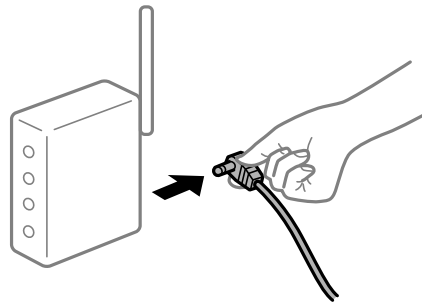

■ התקנים לא יכולים לקבל אותות מהנתב האלחוטי משום שהם מרוחקים מדי אלו מאלו.

פתרונות

אחרי הזזת המחשב או ההתקן החכם והמדפסת קרוב יותר אל הנתב האלחוטי, כבה את הנתב האלחוטי, וחזור והדלק אותו.

■ כאשר משנים את הנתב האלחוטי, ההגדרות אינן תואמות את הנתב החדש.

פתרונות

בצע שוב את הגדרות החיבור כך שהן תואמות את הנתב האלחוטי החדש.

← "בעת החלפת הנתב האלחוטי" בעמוד 231

■ ה-SSIDים המחוברים מהמחשב או מההתקן החכם והמחשב שונים.

פתרונות

כאשר אתה משתמש בנתבים אלחוטיים מרובים בעת ובעונה אחת או שיש לנתב האלחוטי SSIDים מרובים והתקנים שמחוברים ל-SSIDים שונים, אין ביכולתך להתחבר אל הנתב האלחוטי. חבר את המחשב או את ההתקן החכם לאותו SSID של המדפסת.

דוגמה של התחברות ל-SSID שונים

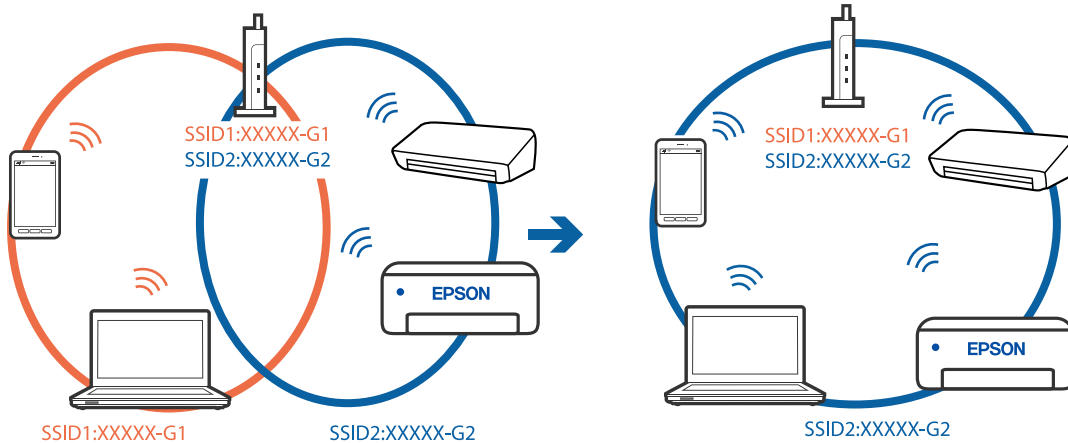

דוגמה של התחברות ל-SSID שונים עם טווח תדרים שונה

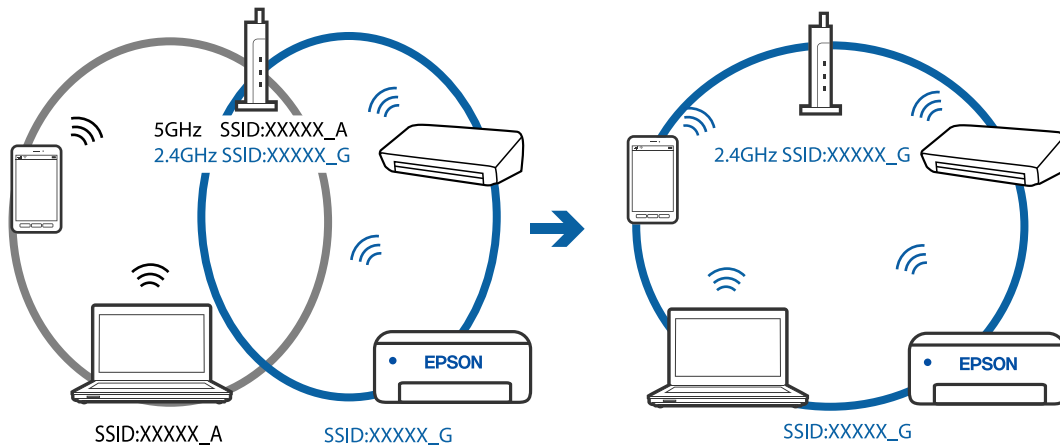

מפריד פרטיות זמין בנתב האלחוטי.

פתרונות

למרבית הנתבים האלחוטיים יש פונקציית הפרדה שחוסמת את התקשורת בין מכשירים בעלי SSID זהה. אם אין ביכולתך ליצור תקשורת בין מדפסת ומחשב או התקן החכם אף על פי שהם מחוברים לאותה הרשת, השבת את פונקציית המפריד בנתב האלחוטי. לפרטים נוספים, עיין במדריך שסופק עם הנתב האלחוטי.

כתובת ה-IP הוקצתה באופן שגוי.

פתרונות

אם כתובת ה-IP שהוקצתה למדפסת היא 169.254.XXX.XXX, ומסכת תת-הרשת היא 255.255.0.0, אפשר שכתובת ה-IP לא הוקצתה נכונה.

בחר הגדרות < הגדרות כלליות > הגדרות רשת < מתקדם בלוח הבקרה של המדפסת, ואז בדוק את כתובת ה-IP ואת מסכת תת-הרשת שהוקצו למדפסת.

אתחל שוב את הנתב האלחוטי או אפס את הגדרות הרשת עבור המדפסת.

← "הגדרה מחדש של חיבור הרשת" בעמוד 231

קיימת בעיה בהגדרות הרשת במחשב.

פתרונות

נסה לגשת לכל אתר אינטרנט מהמחשב כדי לוודא שהגדרות הרשת של המחשב נכונות. אם אינך יכול לגשת לשום אתר אינטרנט, הרי שיש בעיה במחשב. בדוק את חיבור הרשת של המחשב. לפרטים, עיין בתיעוד שסופק עם המחשב.

המדפסת מחוברת באמצעות Ethernet תוך שימוש בהתקנים שתומכים ב-IEEE 802.3az (חיבור Ethernet בעל יעילות אנרגטית).

פתרונות

כאשר אתה מחבר את המדפסת באמצעות Ethernet תוך שימוש בהתקנים התומכים ב-IEEE 802.3az (חיבור Ethernet בעל יעילות אנרגטית), אפשר שהבעיות הבאות תופענה בהתאם לרכות או לנתב שבו אתה משתמש.

- החיבור מאבד את היציבות שלו, המדפסת מתחברת ומתנתקת שוב ושוב.
- לא ניתן להתחבר למדפסת.
- מהירות התקשורת מואטת.

פעל בהתאם לצעדים הבאים כדי להשבית את IEEE 802.3az עבור המדפסת, ואז חבר.

1. הסר את כבל ה-Ethernet המוחבר למחשב ולמדפסת.
2. כאשר ה-IEEE 802.3az עבור המחשב מאופשר, השבת אותו. לפרטים, עיין בתיעוד שסופק עם המחשב.
3. חבר את המחשב והמדפסת ישירות באמצעות כבל Ethernet.
4. במדפסת, הדפס דו"ח חיבור רשת. ["הדפסת דוח חיבור רשת" בעמוד 242](#)
5. בדוק את כתובת ה-IP של המדפסת בדו"ח חיבור הרשת.
6. במחשב, גש אל Web Config. הפעל דפדפן אינטרנט ולאחר מכן הזן את כתובת ה-IP של המדפסת. ["אפליקציה עבור הגדרת תצורת פעולות מדפסת \(Web Config\)" בעמוד 263](#)
7. בחר **Advanced Settings** מתוך רשימה בפינה הימנית העליונה של החלון.
8. בחר **Wired LAN < Network Settings**.
9. בחר **OFF** עבור IEEE 802.3az.
10. לחץ על **Next**.
11. לחץ על **OK**.
12. הסר את כבל ה-Ethernet המוחבר למחשב ולמדפסת.
13. אם השבתת את IEEE 802.3az עבור המחשב בצעד 2, אפשר אותו.

14. חבר את כבלי ה-Ethernet שהסרת בצעד 1 אל המחשב ואל המדפסת. אם הבעיה עדיין נמשכת, אפשר שהתקנים אחרים חוץ מהמדפסת גורמים את הבעיה.

המדפסת אינה מצליחה להתחבר באמצעות USB (Mac OS) ניתן לשקול את הסיבות הבאות.

■ כבל ה-USB אינו מחובר בצורה נכונה לשקע החשמל.

פתרונות

חבר את כבל ה-USB היטב אל המדפסת ואל המחשב.

■ קיימת בעיה עם רכזת ה-USB.

פתרונות

אם אתה משתמש ברכזת USB נסה לחבר את המדפסת ישירות אל המחשב.

■ קיימת בעיה בכבל ה-USB או בכניסת ה-USB.

פתרונות

אם לא ניתן לזהות את כבל ה-USB, שנה את הכניסה או שנה את כבל ה-USB.

לא ניתן לשלוח או לקבל למרות שהחיבור נוצר בצורה נכונה (Mac OS) ניתן לשקול את הסיבות הבאות.

■ התוכנה אינה מותקנת.

פתרונות

ודא שמנהל ההתקן PC-FAX הותקן במחשב. מנהל ההתקן PC-FAX מותקן עם FAX Utility. פעל בהתאם לשלבים הבאים כדי לבדוק אם הוא מותקן.

בחר באפשרות העדפות מערכת מהתפריט Apple < מדפסות וסורקים (או הדפסה וסריקה), הדפסה ופקס) וודא שהמדפסת (פקס) מוצגת. המדפסת (פקס) מוצגת בתור FAX XXXX (USB) או FAX XXXX (IP). אם המדפסת (פקס) אינה מוצגת, לחץ על [+] ולאחר מכן שמור את המדפסת (פקס).

■ מנהל התקן PC-FAX מושהה.

פתרונות

בחר באפשרות העדפות מערכת מהתפריט Apple < מדפסות וסורקים (או הדפסה וסריקה), הדפסה ופקס) ולחץ לחיצה כפולה על המדפסת (פקס). אם המדפסת בהשהיה, לחץ על חדש פעולה (או על חדש את פעולת המדפסת).

אימות המשתמש נכשל כאשר שולחים פקס ממחשב.

פתרונות

הגדר את שם המשתמש והסיסמה במנהל ההתקן של המדפסת. בעת שליחת פקס ממחשב כאשר הוגדרה פונקציית האבטחה המגבילה משתמשים ומונעת מהם להשתמש בפונקציית הפקס של המדפסת, אימות המשתמש מבוצע עם שם המשתמש והסיסמה שהוגדרו במנהל ההתקן של המדפסת.

קיימות מספר בעיות עם חיבור פקס והגדרות פקס.

פתרונות

נסה את הפתרונות עבור חיבור פקס והגדרות פקס.

לא ניתן להפעיל את המדפסת כצפוי

הפעולות איטיות

ההדפסה איטית מדי

ניתן לשקול את הסיבות הבאות.

יש אפליקציות מיותרות פועלות.

פתרונות

סגור כל אפליקציה מיותרת במחשב או בהתקן החכם שלך.

איכות ההדפסה הוגדרה כגבוהה.

פתרונות

הקטן את איכות ההדפסה.

הדפסה דו-צדדית מושבתת.

פתרונות

הפוך את ההגדרה הדו-כיוונית (או הגדרת המהירות הגבוהה) לזמינה. כאשר הגדרה זאת הופכת לזמינה ראש ההדפסה מדפיס כשהוא נע בשני הכיוונים ומהירות ההדפסה גודלת.

Windows

בחר הדפסה דו-כיוונית בכרטיסייה אפשרויות נוספות של מנהל ההתקן של המדפסת.

Mac OS

בחר באפשרות העדפות המערכת מתוך תפריט Apple < מדפסות וסורקים (או הדפסה וסריקה, הדפסה ופקס), ולאחר מכן בחר את המדפסת. לחץ על אפשרויות וציוד < אפשרויות (או מנהל התקן). בחר באפשרות מופעל עבור ההגדרה הדפסה דו-כיוונית.

■ מצב שקט מאופשר.

פתרונות

השבת את מצב שקט. מהירות ההדפסה מאיטה כאשר המדפסת פועלת במצב מצב שקט.

לוח בקרה

בחר  במסך הבית, ואז בחר Off.

Windows

בחר באפשרות כבוי עבור ההגדרה מצב שקט בכרטיסייה ראשי של מנהל ההתקן של המדפסת.

Mac OS

בחר באפשרות העדפות המערכת מתוך תפריט Apple < מדפסות וסורקים (או הדפסה וסריקה, הדפסה ופקס), ולאחר מכן בחר את המדפסת. לחץ על אפשרויות וציוד < אפשרויות (או מנהל התקן). בחר באפשרות כבוי עבור ההגדרה מצב שקט.

■ ההדפסה מאטה במידה ניכרת במהלך הדפסה רציפה

הפונקציה שמונעת ממנגנון המדפסת נזק והתחממות יתר פועלת.

פתרונות

תוכל להמשיך להדפיס. כדי לחזור למהירות הדפסה רגילה יש להשאיר את המדפסת במצב סרק למשך 30 דקות לפחות. מהירות ההדפסה אינה חוזרת למהירות רגילה אם אספקת החשמל מכובה.

■ ההדפסה איטית מדי בעת השימוש במנהל התקן הדפסה PostScript

הגדרת איכות ההדפסה היא גבוהה.

פתרונות

הגדרת את הגדרת Print Quality למצב Fast במנהל ההתקן של המדפסת.

מהירות הסריקה היא איטית

■ סריקה ברזולוציה גבוהה יותר.

פתרונות

נסה לסרוק ברזולוציה נמוכה יותר.

מסך הגביש הנוזלי מחשיך

■ המדפסת נמצאת במצב שינה.

פתרונות

הקש במקום כלשהו במסך הגביש הנוזלי כדי להחזיר אותו למצבו הקודם.

רעשי הפעולה חזקים

■ מצב שקט מושבת במחשב.

פתרונות

אם המדפסת מרעישה מדי הפעל את מצב שקט. הפעלת תכונה זו עשויה להאט את מהירות המדפסת.

□ לוח בקרה

בחר  במסך הבית, ואז בחר פועל.

□ Windows

בחר מופעל כ-מצב שקט בלשונית הראשית של מנהל ההתקן של המדפסת ראשי.

□ Mac OS

בחר באפשרות העדפות המערכת מתוך תפריט Apple < מדפסות וסורקים (או הדפסה וסריקה, הדפסה ופקס), ולאחר מכן בחר את המדפסת. לחץ על אפשרויות וציוד < אפשרויות (או מנהל התקן). בחר באפשרות מופעל עבור ההגדרה מצב שקט.

התאריך והשעה אינם נכונים

■ ארעה שגיאה באספקת החשמל.

פתרונות

לאחר כשל באספקת החשמל הנגרם בגלל מכת ברק או לאחר שמשאירים את אספקת החשמל כבויה לזמן רב, יתכן שהשעון יראה את השעה השגויה. הגדר את התאריך ואת השעה בצורה נכונה הגדרות < הגדרות כלליות < הגדרות בסיסיות < הגדרות תאריך/שעה בלוח הבקרה.

יש לעדכן את אישור הבסיס

■ תוקף אישור הבסיס פג.

פתרונות

הפעל את Web Config, ואז עדכן את אישור הבסיס.

לא ניתן לבטל הדפסה ממחשב עם מערכת הפעלה Mac OS X v10.6.8

■ קיימת בעיה בהפעלת AirPrint שלך.

פתרונות

הפעל את Web Config, ואז בחר את Port9100 כהגדרת הפרוטוקול בעל הקדימות הגבוהה ביותר בהגדרת AirPrint. בחר ב- העדפות מערכת מתוך תפריט Apple < מדפסות וסורקים (או הדפסה וסריקה, הדפסה וסריקה), ולאחר מכן הוסף שוב את המדפסת.

◀ "אפליקציה עבור הגדרת תצורת פעולות מדפסת (Web Config)" בעמוד 263

מספר הפקס של השולח אינו מוצג

■ מספר הפקס של השולח לא הוגדר עבור המכשיר של השולח.

פתרונות

אפשר שהשולח לא הגדיר את מספר הפקס. צור קשר עם השולח.

מספר הפקס של השולח המוצג בפקסים המתקבלים הוא שגוי

■ מספר הפקס של השולח שהוגדר עבור המכשיר של השולח שגוי.

פתרונות

אפשר שהשולח הגדיר את מספר הפקס באופן שגוי. צור קשר עם השולח.

אי אפשר לעשות שיחות מהטלפון המחובר

■ כבל הטלפון אינו מחובר נכון.

פתרונות

חבר את הטלפון ליציאת EXT במדפסת והרם את השפופרת. אם אינך שומע צליל חיוג בשפופרת חבר את כבל הטלפון כהלכה.

המשיבון אינו יכול לענות לשיחות קוליות

■ הגדרת המדפסת מס' צלצולים למענה הוגדרה למספר צלצולים קטן יותר מזה של המשיבון שלך.

פתרונות

בחר באפשרות הגדרות לאחר לחיצה על הגדרות כלליות < הגדרות הפקס < הגדרות בסיסיות < מס' צלצולים למענה ובחר מספר גבוה יותר ממספר הצלצולים של המשיבון.

התקבלו פקסי זבל רבים

■ לא הוגדרה תכונת המדפסת לחסימת פקסי זבל.

פתרונות

בצע את ההגדרות פקס דחייה בתוך הגדרות < הגדרות כלליות < הגדרות הפקס < הגדרות בסיסיות.

"יצירת הגדרות לחסימת פקסי זבל" בעמוד 317

מוצגת הודעה על גבי מסך הגביש הנוזלי

אם מופיעה הודעת שגיאה על גבי מסך הגביש הנוזלי, מלא את ההוראות על גבי המסך או השתמש בפתרונות להלן כדי להתגבר על הבעיה.

פתרונות	הודעות שגיאה
סלק כל נייר או חומר מגן במדפסת. אם הודעת השגיאה עדיין מוצגת, פנה לתמיכה של Epson.	שגיאת מדפסת כבה שוב את המדפסת. למידע נוסף, עיין במסמכים הנלווים.
טען נייר ואז הכנס את ה-מחסנית נייר פנימה עד הסוף.	יש נייר בתוך XX.
אם תצוגה אוטומטית של הגדרת נייר הושבתה אי אפשר להשתמש ב-AirPrint.	ההגדרה תצוגה אוטומטית של הגדרת נייר מוגדרת למצב כבוי. ייתכן שחלק מהתכונות לא יהיו זמינות. למידע נוסף, עיין במסמכים הנלווים.
ייתכן שיהיה ניתן לפתור את הבעיה על ידי בחירה באפשרות הגדרות < הגדרות כלליות < הגדרות הפקס < הגדרות בסיסיות < סוג הקו ולאחר מכן באפשרות PBX. אם מערכת הטלפונים שלך דורשת קוד גישה כדי לקבל קו חוץ, הגדר את קוד הגישה לאחר הבחירה ב-PBX. השתמש ב-# (סולמית) במקום קוד הגישה עצמו בעת הזנת מספר פקס חיצוני. הפעולה הזאת הופכת את החיבור לבטוח יותר. אם הודעת השגיאה עדיין מוצגת קבע את הגדרות זיהוי צליל חיוג כלא זמינות. עם זאת, הפיכת תכונה זאת ללא זמינה יכולה למחוק את הספרה הראשונה של מספר פקס ולשלוח את הפקס למספר שגוי.	לא זוהה צליל חיוג.
הזן את כתובת ה-IP הנכונה או את שער ברירת המחדל הנכון. צור קשר עם האדם שהגדיר את הרשת כדי לקבל סיוע.	השילוב בין כתובת ה-IP למסכת רשת המשנה לא חוקי. למידע נוסף, עיין במסמכים הנלווים.
הפעל את Web Config, ואז עדכן את אישור הבסיס.	עדכן את אישור הבסיס כדי להשתמש בשירותי הענן.
ודא שיציאת המדפסת נבחרה בצורה נכונה ב תכונה < יציאה מתפריט ה מדפסת כדלהלן. בחר "USBXXX" עבור חיבור USB, או "EpsonNet Print Port" עבור חיבור רשת.	בדוק אם הגדרות היציאה של המדפסת (למשל כתובת IP) או תוכנת ההדפסה במחשב נכונים. בדוק אם הגדרות היציאה או תוכנת ההדפסה במחשב נכונים. למידע נוסף, עיין במסמכים הנלווים.
המדפסת נכנסה למצב שחזור כיוון שעדכון הקושחה נכשל. בצע את השלבים הבאים כדי לנסות שוב לעדכן את הקושחה. 1. חבר את המחשב למדפסת באמצעות כבל USB. (בזמן מצב שחזור אי אפשר לעדכן את הקושחה באמצעות חיבור לרשת.) 2. להוראות נוספות בקר באתר המקומי של Epson.	Recovery Mode

הנייר נתקע

בדוק מהי השגיאה המופיעה על גבי לוח הבקרה ומלא את ההוראות כדי לסלק את הנייר התקוע, כולל פיסות נייר קרועות. לאחר מכן, מחק את השגיאה.

חשוב: 

- סלק בזהירות את הנייר התקוע. הסרת הנייר בחוזק רב מדי יכולה לגרום לנזק למדפסת.
- בעת הסרת נייר חסום, הימנע מלהטות את המדפסת, מלהציב אותה במאונך או מלהפוך אותה; אחרת הדיו עלולה לדלוף.

סילוק נייר חסום

זהירות: 

לעולם אל תיגע בלחצנים שעל גבי לוח הבקרה כאשר ידך בתוך המדפסת. אם המדפסת מתחילה לפעול היא יכולה לגרום לפציעה. היזהר לא לגעת בחלקים הבולטים, כדי להימנע מפציעה.

1. הוצא את הנייר התקוע.

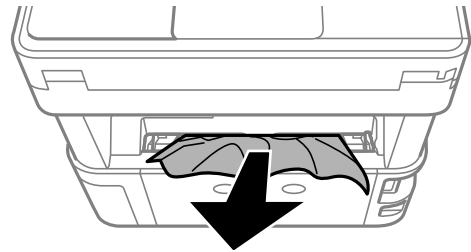

2. הוצא את מכסה אחורי.

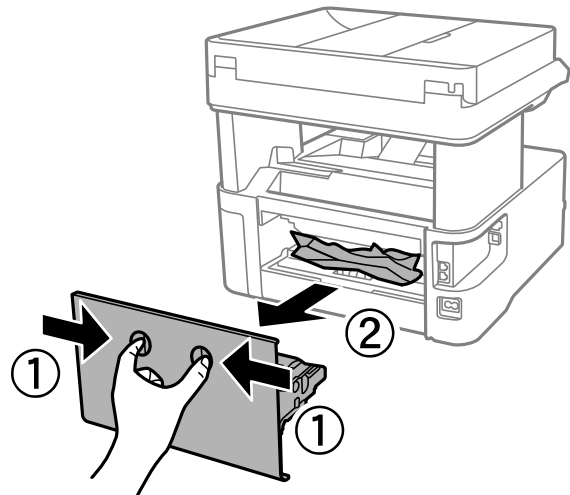

3. הוצא את הנייר התקוע.

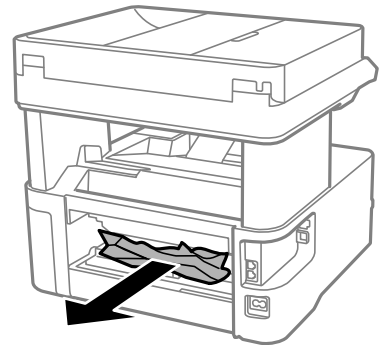

4. הוצא את הנייר התקוע מתוך מכסה אחורי.

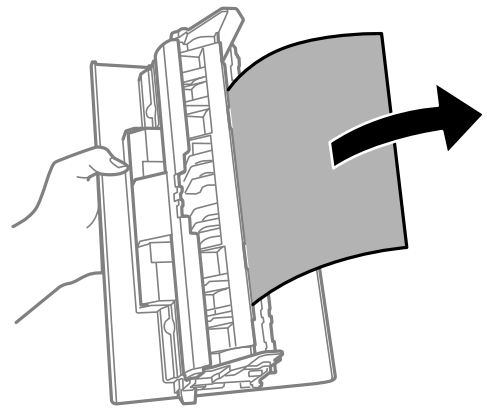

5. הכנס אתמכסה אחורי לתוך המדפסת.

6. פתח את המכסה הקדמי.

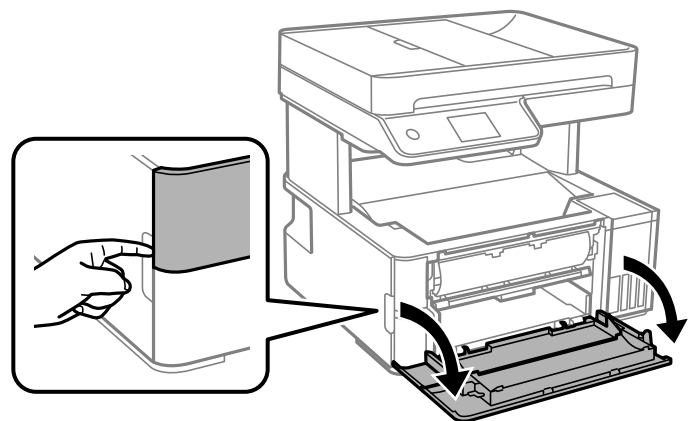

7. הורד את ידית מיתוג הפלט.

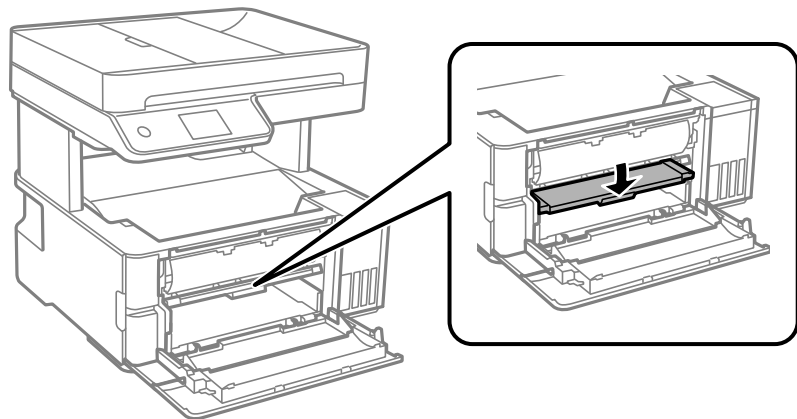

8. הוצא את הנייר התקוע.

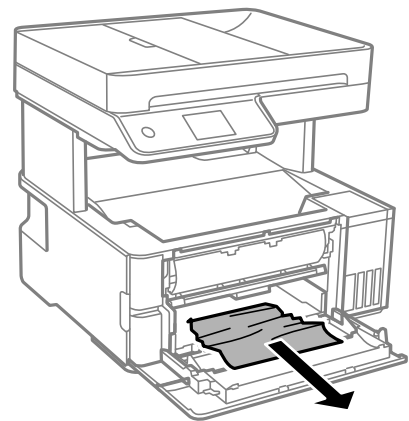

חשוב: 

אל תיגע בחלקים בתוך המדפסת. אם תעשה זאת אתה עלול לגרום לתקלה.

9. הרם את ידית מתג הפלט.

10. סגור את המכסה הקדמי.

11. פתח את מכסה המדפסת, ואז השתמש בכפתור כדי להדק אותו אל החלק העליון.

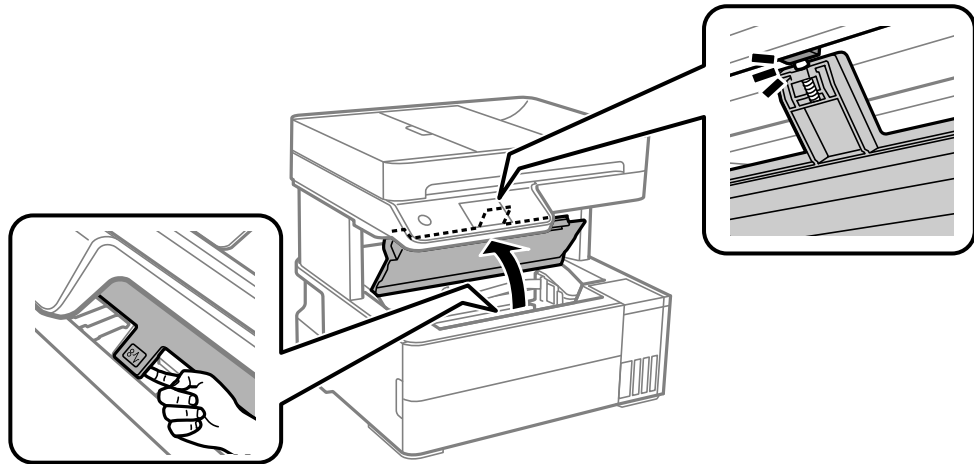

12. הוצא את הנייר התקוע.

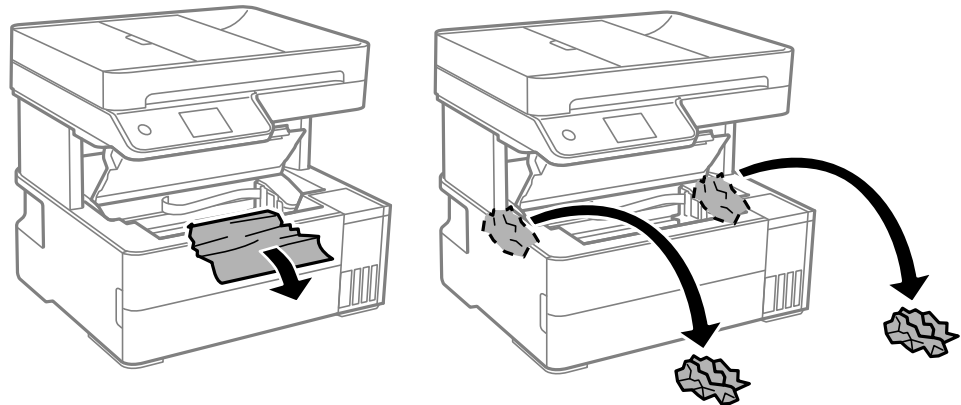

חשוב!

אל תיגע בכבל הלבן והשטוח, בסרט השקוף ובצינורות הדיו שבתוך המדפסת. אם תעשה זאת אתה עלול לגרום לתקלה. אם נגעת בסרט השקוף, ודא שתנקה אותו.

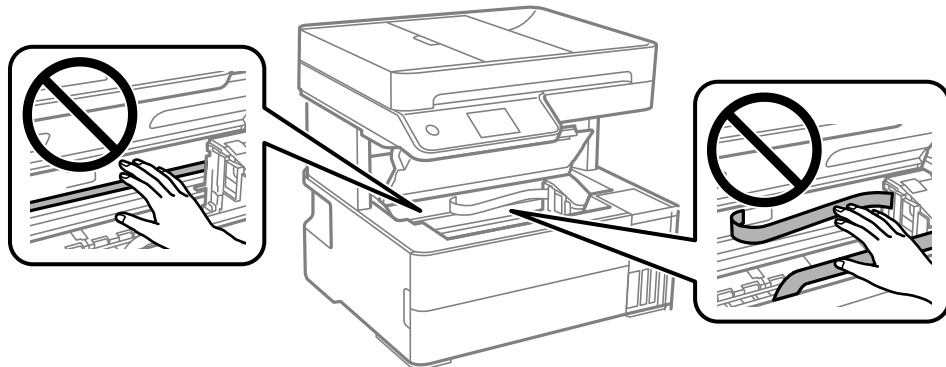

13. סגור את מכסה המדפסת עד שהוא ננעל במקומו בנקישה.

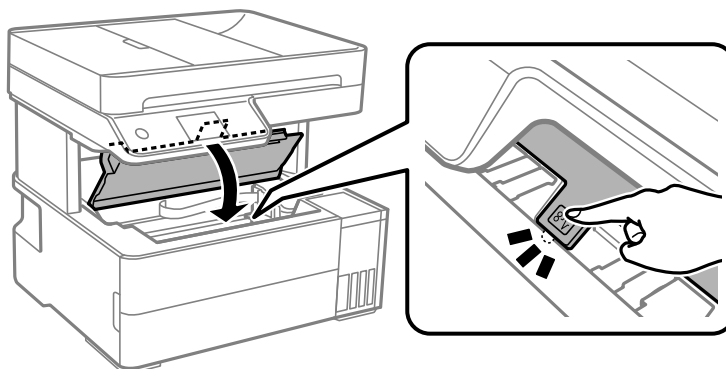

הוצאת נייר תקוע מתוך ADF

1. פתח את המכסה של ה-ADF.

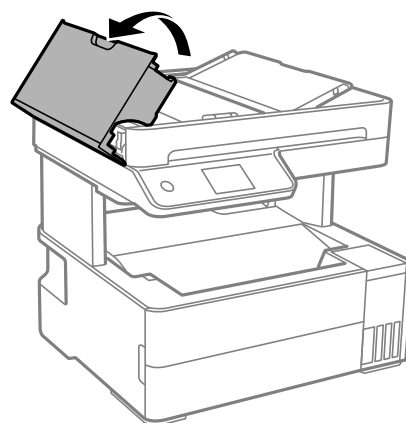

2. הוצא את הנייר התקוע.

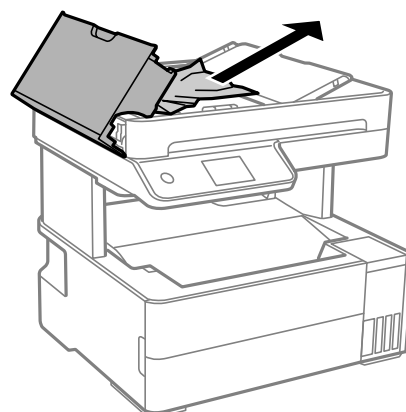

3. הרם את מגש הקלט של ה-ADF.

חשוב!

דאג לפתוח את מכסה ה-ADF לפני שתרים את מגש הקלט של ה-ADF. אחרת עלול ה-ADF להינזק.

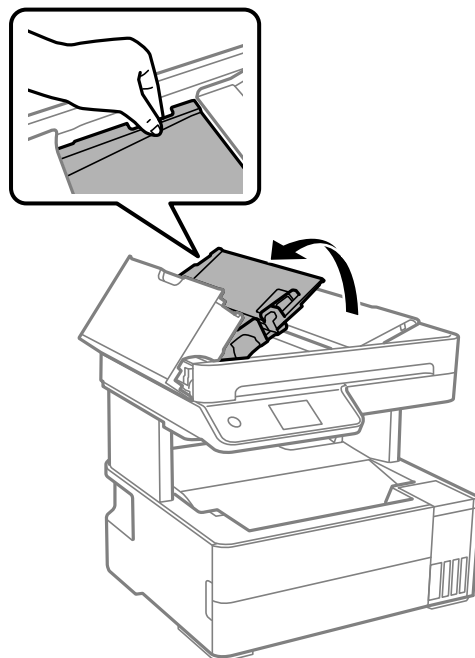

4. הוצא את הנייר התקוע.

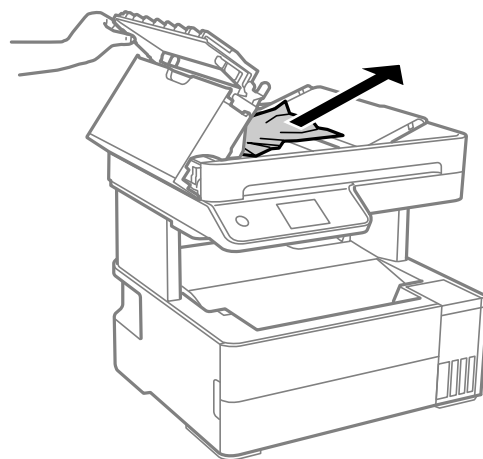

5. הורד את מגש הקלט של ה-ADF.

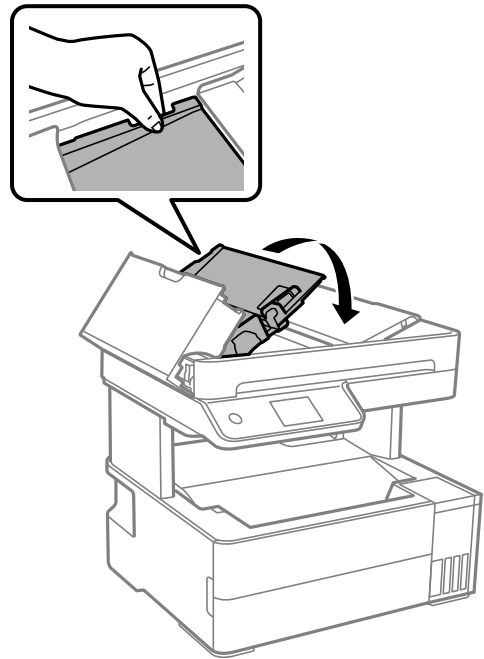

6. סגור את מכסה ה-ADF עד שהוא ננעל במקומו בנקישה.

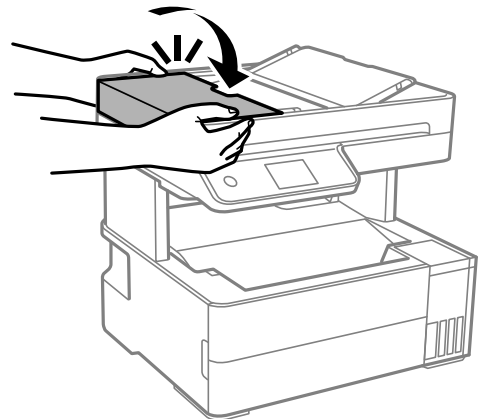

מניעת חסימות נייר

בדוק את הדברים הבאים אם חסימות נייר מתרחשות לעיתים קרובות.
 הנח את המדפסת על משטח שטוח והפעל אותה בתנאי הסביבה המומלצים.

"מפרט סביבתי" בעמוד 290

השתמש בנייר הנתמך בידי מדפסת זאת.

"גודל הנייר וכמויות הדפים" בעמוד 251

מלא את ההוראות בנושא אמצעי זהירות לטיפול בנייר.

"אמצעי זהירות לטיפול בנייר" בעמוד 30

טען נייר בכיוון הנכון והחלק את מוליך הקצוות כנגד קצוות הנייר.

"טעינת נייר" בעמוד 32

- אל תטען יותר דפים מהכמות המרבית של דפים שהוגדרה עבור הנייר.
- אם הכנסת כמה דפים הכנס דף נייר אחר בכל פעם.
- ודא שגודל הנייר וסוג הנייר תואמים לגודל ולסוג הנייר שהכנסת בפועל למדפסת.
"רשימת סוג הנייר" בעמוד 31
- נקה את הגלגלת בתוך המדפסת.
"ניקוי נתיב הנייר כדי לפתור בעיות בהזנת הנייר" בעמוד 114

הגיע הזמן למלא את הדיו מחדש

אמצעי זהירות בנושא בקבוקי דיו

לפני מילוי דיו מחדש קרא את ההוראות להלן.

אחסון אמצעי אזהרה עבור דיו

- שמור את בקבוקי הדיו הרחק מאור שמש ישיר.
- אל תאחסן את בקבוקי הדיו בטמפרטורות גבוהות או קפואות.
- מומלץ להשתמש בבקבוקי הדיו לפני התאריך המודפס על גבי האריזה.
- בעת אחסון או העברה של בקבוק דיו, אל תטה את הבקבוק ועל תחשוף אותו למכות או לשינויים בטמפרטורה. אחרת הדיו עלולה לדלוף אפילו אם הפקק של בקבוק הדיו מהודק כהלכה. ודא שכאשר אתה מהדק את הפקק הבקבוק נמצא במצב מאונך, ונקוט אמצעי זהירות כדי למנוע מהדיו לדלוף בעת העברת הבקבוק, למשל, באמצעות הנחת הבקבוק בשקית.
- לאחר שמביאים בקבוק דיו מאחסון במקרר יש לאפשר לו להתחמם בטמפרטורת החדר למשך שלוש שעות לפחות לפני השימוש בו.
- אסור לפתוח את אריזת בקבוק הדיו בטרם מוכנים להתקין אותו במדפסת. הבקבוק ארוז בריק כדי לשמור על אמינותו. אם משאירים בקבוק דיו מחוץ לאריזה לזמן ממושך לפני השימוש בה יתכן שלא יהיה אפשר להדפיס.
- ברגע שאתה פותח בקבוק דיו, אנו ממליצים להשתמש בו בהקדם האפשרי.

אמצעי זהירות בעת מילוי חוזר של דיו

- כדי להבטיח קבלת איכות הדפסה מעולה וכדי לעזור לשמור על ראש ההדפסה יש רזרבה משתנה של דיו הנשארת במכל הדיו לשם הבטיחות כאשר המדפסת מציינת שיש למלא את המכל מחדש. התפוקה המצוינת אינה כוללת את הרזרבה הזו.
- כדי לקבל תוצאות הדפסה מיטביות אל תישאר עם מפלסי דיו נמוכים על פני תקופות זמן ארוכות.
- השתמש בבקבוקי דיו עם קוד החלק הנכון עבור מדפסת זאת.
- יש לטפל בזהירות בדיו עבור מדפסת זו. הדיו עלול להינתז בעת מילוי מכלי הדיו או מילויים מחדש. אם דיו מגיעה לבגדים או לחפצים, ייתכן שהיא לא תרד מהם.
- אל תנער את בקבוקי הדיו במרץ רב מדי ואל תלחץ עליהם.
- שימוש ממושך במדפסת כאשר מפלס הדיו הוא מתחת לקו התחתון עלול לפגוע במדפסת. מלא את מכל הדיו עד לקו העליון בעת שהמדפסת אינה פועלת. כדי להציג את האומדן הנכון של מפלס הדיו, אפס את מפלס הדיו אחרי מילוי המכל.

□ כדי ליהנות מתוצאות ההדפסה הטובות ביותר מלא את מכלי הדיו עד לקו העליון לפחות פעם בשנה.

צריכת דיו

□ על מנת לשמור שביצועי ראש ההדפסה יהיו מיטביים, המדפסת צורכת כמות דיו מסוימת מכל מכלי הדיו בשעת פעולות תחזוקה כגון ניקוי ראש ההדפסה. אפשר גם שהמדפסת תצרוך מעט דיו כאשר מדליקים אותה.

□ כאשר מדפיסים בשחור-לבן או בגווני אפור אפשר להשתמש בדיו צבעוני במקום בשחור, תלוי בהגדרות סוג הנייר או בהגדרות איכות ההדפסה. הסיבה לכך היא שלשם יצירת הצבע השחור משתמשים בתערובת של דיו צבעוני.

□ הדיו בבקבוקי הדיו שסופקו עם המדפסת נצרכת חלקית במהלך ההקמה הראשונית של המדפסת. כדי לשמור על הדפסות איכותיות ראש ההדפסה שבמדפסת ייטען בדיו במלואו. תהליך חד-פעמי זה צורך כמות מסוימת של דיו ולכן יתכן שהבקבוקים הללו ידפיסו פחות עמודים בהשוואה לבקבוקי דיו אחרים.

□ התפוקות שצוינו יכולות להשתנות, תלוי בתמונות שמדפיסים, בסוג הנייר שמשתמשים בו, בתדירות ההדפסות ובתנאי סביבה כגון טמפרטורה.

□ בדוק בעין את כמות הדיו שיש בפועל במכלי הדיו. שימוש ממושך במדפסת ללא דיו עלול לפגוע בה. אם מיכל דיו כלשהו אינו מלא עד לקו התחתון, מלא את הדיו עד לקו העליון במיכל.

מילוי מיכל הדיו

1. בחר תחזוקה בלוח הבקרה של המדפסת.
2. בחר מילוי דיו.
3. קרא את אכל זהרות השימוש לגבי מילוי דיו במסך, ואז עבור למסך הבא.
4. פתח את מכסה מיכל הדיו.

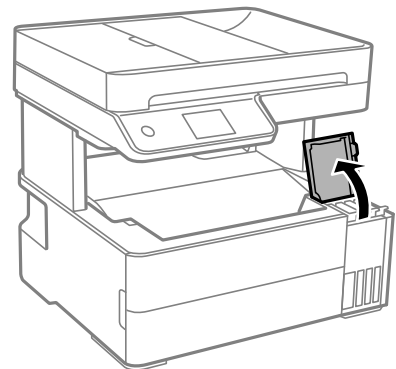

5. פתח את פקק מיכל הדיו.

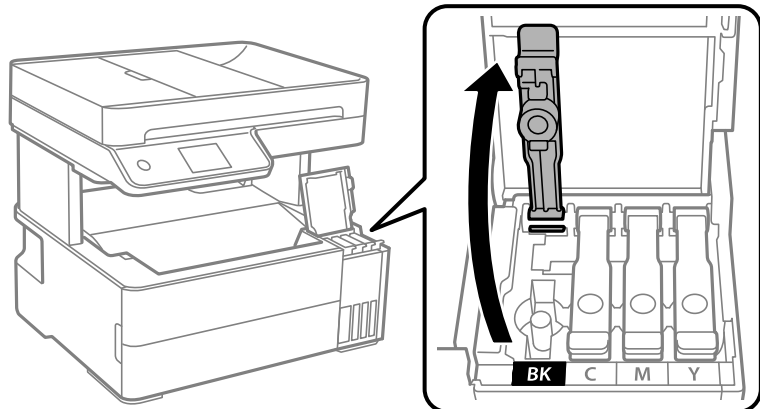

חשוב: 

ודא שצבע מכל הדיו מתאים לצבע הדיו שברצונך למלא.

6. תוך החזקת בקבוק הדיו במצב זקוף, סובב את המכסה את אט כדי להסירו.



חשוב: 

חברת Epson ממליצה להשתמש בבקבוקי דיו מקוריים של Epson.

הקפד לא לשפוך דיו.

7. בדוק את הקו העליון (a) במיכל הדיו.

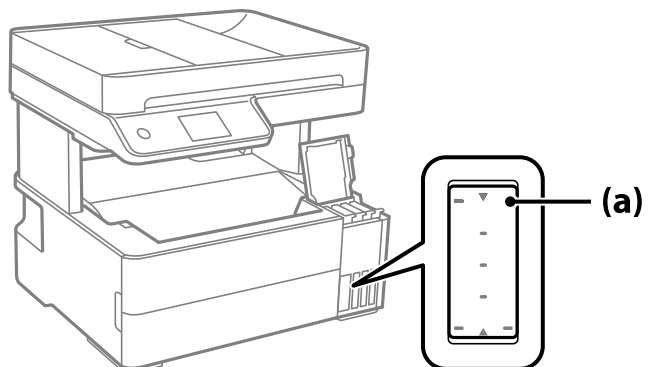

8. יישר את חלקו העליון של בקבוק הדיו בקו אחד עם פתח המילוי, ואז הכנס אותו ישר לתוך הפתח כדי למלא דיו עד לעצירה אוטומטית בקו העליון.

כאשר תכניס את בקבוק הדיו לתוך פתח המילוי עבור הצבע הנכון, יתחיל הדיו לזרום והזרימה תיפסק אוטומטית כאשר הדיו יגיע לקו העליון.

אם הדיו אינו מתחיל לזרום לתוך המכל, הסר את בקבוק הדיו והכנס אותו מחדש. עם זאת, אל תסדיר ותכניס מחדש את בקבוק הדיו כאשר הדיו הגיע לקו העליון; אחרת עלול הדיו לדלוף.

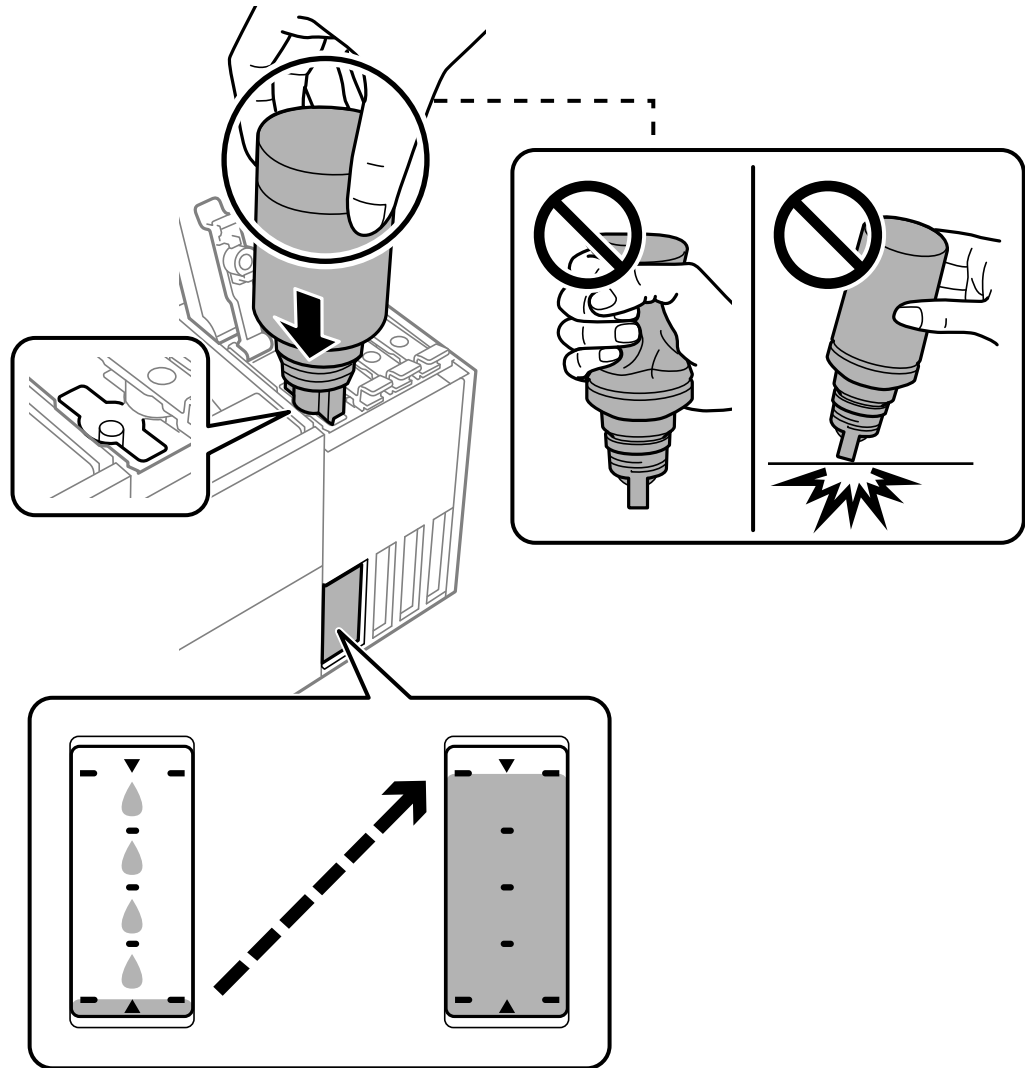

9. לאחר שתסיים למלא דיו מחדש, הסר את בקבוק הדיו, ואז סגור את מכסה המילוי.

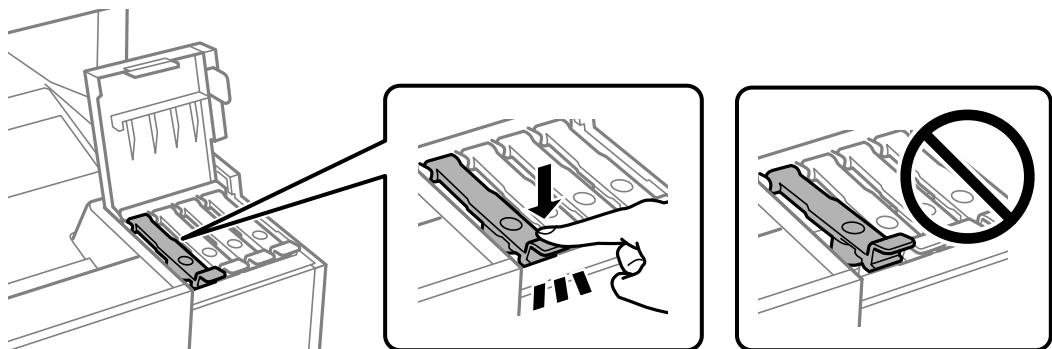

חשוב: !

אל תשאיר את בקבוק הדיו כשהוא מוכנס; הדבר עלול להזיק לבקבוק או לגרום לדליפת דיו.

לתשומת לבך:

אם נשארת כמות כלשהי של דיו בבקבוק הדיו, הדק את המכסה ואחסן את הבקבוק במצב אנכי לשימוש עתידי.



10. סגור היטב את מכסה יחידת מיכל הדיו.

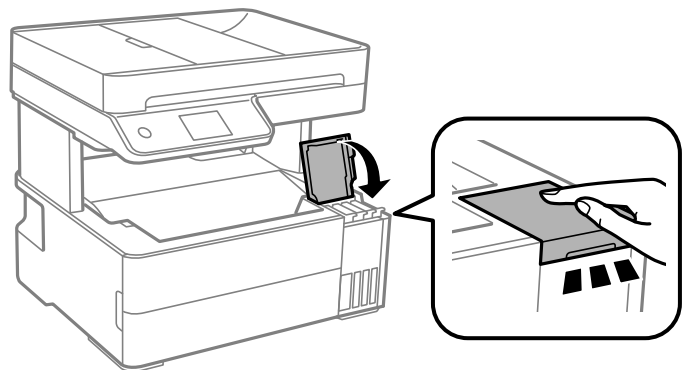

11. פעל בהתאם להוראות המוצגות על גבי המסך כדי להגדיר את רמת הדיו עבור הצבע של הדיו שמילאת.

חשוב: !

גם אם לא תמלא דיו חזרה עד לקו העליון במיכל הדיו, תוכל להמשיך להשתמש במדפסת. אמנם, כדי לשמור על תפקוד מיטבי של המדפסת, מלא את מיכל הדיו עד לפס העליון ואפס את מפלס הדיו מייד.

מידע קשור

- ← "קודים של בקבוקי דיו" בעמוד 254
- ← "אמצעי זהירות בנושא בקבוקי דיו" בעמוד 202
- ← "ניקוי דיו שנשפך" בעמוד 126

הגיע הזמן להחליף את קופסת התחזוקה

אמצעי זהירות בזמן השימוש בתיבת התחזוקה

- קרא את ההוראות הבאות לפני החלפת תיבת התחזוקה.
- אסור לגעת בשבב הירוק בצדה של תיבת התחזוקה. אם תעשה זאת יתכן שהדבר ימנע הדפסה ופעולה רגילה.
- אל תפיל את תיבת התחזוקה ושמור עליה מפני זעזועים חזקים.
- אסור להחליף את תיבת התחזוקה בשעת ההדפסה; אחרת הדיו עלולה לדלוף.
- אסור להסיר את תיבת התחזוקה ואת המכסה שלה מלבד כאשר מחליפים את תיבת התחזוקה; אחרת הדיו עלולה לדלוף.
- כאשר לא ניתן לחזור ולחבר את המכסה, אפשר שלא ניתן יהיה להתקין בצורה נכונה את תיבת התחזוקה. הסר את תיבת התחזוקה, והתקן אותה מחדש.
- אסור להטות את תיבת התחזוקה המשומשת לפני שאוטמים אותה בשקית; אחרת הדיו עלולה לדלוף.
- אל תיגע בפתחים שבתיבת התחזוקה משום שאתה עלול להתלכך בדיו.
- אסור להשתמש שימוש חוזר בתיבת תחזוקה שהוסרה מהמדפסת ונשארה בנפרד לזמן ממושך. הדיו בתוך התיבה התקשתה ואי אפשר לספוג עוד דיו.
- שמור את תיבת התחזוקה הרחק מאור שמש ישיר.
- אל תאחסן את תיבת התחזוקה בטמפרטורות גבוהות או קפואות.

החלפת תיבת התחזוקה

במחזורי הדפסה מסוימים יתכן שכמות קטנה של דיו עודפת תיאסף בתיבת התחזוקה. כדי למנוע דליפה מתיבת התחזוקה, המדפסת מעוצבת כך שתפסיק להדפיס כאשר תיבת התחזוקה מגיעה לקצה גבול יכולת הספיגה שלה. הצורך בכך, והתדירות, משתנים בהתאם למספר הדפים שמודפסים, סוג החומר שמודפס ומספר מחזורי הניקוי שהמדפסת מבצעת.

כאשר מוצגת הודעה המבקשת ממך להחליף את תיבת התחזוקה, עיין באנימציות המוצגות בלוח הבקרה. הצורך להחליף את תיבת התחזוקה, אין פירושו הוא שהמדפסת הפסיקה לפעול בהתאם למפרט שלה. אחריות Epson אינה כוללת את עלות ההחלפה הזאת. התיבה היא חלק שהמשתמש יכול לתת לו שירות.

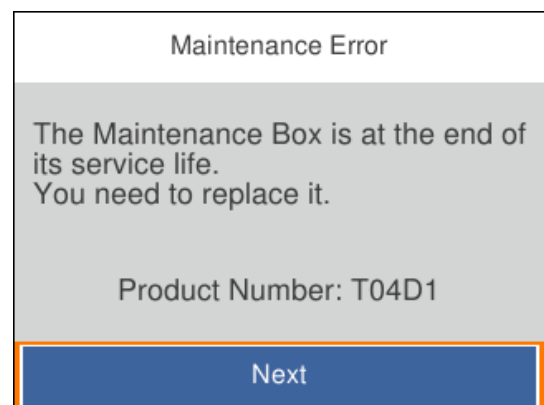

לתשומת לבך:

☐ כאשר קופסת התחזוקה מלאה, לא ניתן להדפיס ולנקות את ראש ההדפסה עד שמחליפים אותה כדי למנוע דליפת דיו. עם זאת, אפשר לבצע פעולות שלא משתמשות בדיו כמו סריקה.

מידע קשור

← "קוד תיבת התחזוקה" בעמוד 255

← "אמצעי זהירות בזמן השימוש בתיבת התחזוקה" בעמוד 207

איכות ההדפסה, ההעתקה, הסריקה ופעולות הפקס גרועה

איכות ההדפסה גרועה

צבע חסר, פסים או צבעים בלתי צפויים מופיעים בתדפיסים



■ יתכן שנחירי ראש ההדפסה סתומים.

פתרונות

☐ בצע בדיקת נחיר כדי לבדוק אם יש סתימה בנחירי ראש ההדפסה. בצע בדיקת פיה ולאחר מכן נקה את ראש ההדפסה אם אחת מהפיות בראש ההדפסה סתומות. אם לא השתמשת במדפסת הרבה זמן, ייתכן שפיות ראש ההדפסה סתומות ולא יוציאו את הדיו.

☐ אם הדפסת בזמן שמפלסי הדיו היו נמוכים מכדי שניתן לראותם בחלונות מיכלי הדיו, מלא מחדש את מיכלי הדיו עד לקווים העליונים ואז החלף את הדיו בתוך שפופרות הדיו באמצעות תוכנת העזר ניקוי מכני. אחר שתשתמש בתוכנת העזר, בצע בדיקת נחירים כדי לוודא שאיכות ההדפסה השתפרה.

← "בדיקת ראש ההדפסה וניקוי" בעמוד 116

← "מפעיל ניקוי מכני" בעמוד 117

פסים צבעוניים מופיעים במרווחים קבועים של כ- 1.1 ס"מ או 3.3 ס"מ



ניתן לשקול את הסיבות הבאות.

הגדרת סוג הנייר אינה תואמת את הנייר שהוטען.

פתרונות

בחר בהגדרת סוג הנייר המתאימה לסוג הנייר המוטען במדפסת.

← "רשימת סוג הנייר" בעמוד 31

איכות ההדפסה הוגדרה כנמוכה.

פתרונות

בעת הדפסה על נייר רגיל, הדפס באמצעות הגדרת איכות גבוהה יותר.

Windows

בחר גבוה מתוך איכות בלשונית ראשי של מנהל התקן המדפסת.

Mac OS

בחר מדויק בתור **Print Quality** מתוך תפריט הדו-שיח של ההדפסה הגדרות הדפסה.

מיקום ראש ההדפסה יצא מהיישור.

פתרונות

בחר את תפריט תחזוקה < יישור ראש הדפסה < יישור אופקי בלוח הבקרה כדי ליישר את ראש ההדפסה.

תדפיסים מטושטשים, רצועות אנכיות או יציאה מהיישור



ennalten alle
Aufdruck. W
↓ 5008 "Regel

ניתן לשקול את הסיבות הבאות.

מיקום ראש ההדפסה יצא מהיישור.

פתרונות

בחר את תפריט תחזוקה < יישור ראש הדפסה < יישור אנכי בלוח הבקרה כדי ליישר את ראש ההדפסה.

הגדרת ההדפסה הדו-צדדית אופשרה.

פתרונות

אם איכות ההדפסה אינה משתפרת אחרי יישור ראש ההדפסה, השבת את ההגדרה הדו-צדדית.

בזמן הדפסה דו-כיוונית (או במהירות גבוהה) ראש ההדפסה מדפיס כשהוא נע בשני הכיוונים וקווים אנכיים עשויים להיות לא ישרים. השבתת הגדרה זו עשויה להאט את מהירות ההדפסה אך לשפר את איכות ההדפסה.

Windows □

הסר את הסימון מהאפשרות הדפסה דו-כיוונית בכרטיסייה אפשרויות נוספות של מנהל ההתקן של המדפסת.

Mac OS □

בחר העדפות מערכת מתוך התפריט Apple < מדפסות וסורקים (או הדפסה וסריקה, הדפסה ופקס), ואז בחר את המדפסת. לחץ על אפשרויות וציוד < אפשרויות (או מנהל התקן). בחר באפשרות כבוי עבור ההגדרה הדפסה דו-כיוונית.

התדפיס יוצא כדף ריק

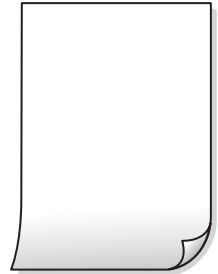

■ יתכן שנחירי ראש ההדפסה סתומים.

פתרונות

בצע את בדיקת הנחירים, ואז נסה לבצע ניקוי מכני אם נחירי ראש ההדפסה סתומים.

← "מפעיל ניקוי מכני" בעמוד 117

■ הגדרות ההדפסה וגודל הנייר שהוטען לתוך המדפסת שונים.

פתרונות

שנה את הגדרות ההדפסה בהתאם לגודל הנייר שהוטען לתוך המדפסת. טען לתוך המדפסת נייר התואם את הגדרות ההדפסה.

■ ריבוי גליונות נייר מוזנים לתוך המדפסת באותה עת.

פתרונות

עיין בדברים הבאים כדי למנוע הזנת ריבוי גליונות נייר לתוך המדפסת באותה עת.

← "כמה דפי נייר מוזנים ביחד" בעמוד 143

הנייר מרוח או שרוט



ניתן לשקול את הסיבות הבאות.

■ הנייר נטען באופן שגוי.

פתרונות

כאשר מופיעות רצועות אופקיות (ניצבות לכיוון ההדפסה) או שיש מריחה בראש או בתחתית הנייר, טען נייר בכיוון הנכון והחלק את מוליכי הקצוות עד לקצוות הנייר.

← "טעינת נייר" בעמוד 32

■ נתיב נייר מרוח.

פתרונות

כאשר מופיעות רצועות אנכיות (אופקיות לכיוון ההדפסה), או שהנייר מרוח, יש לנקות את נתיב הנייר.

← "ניקוי נתיב הנייר ממריחות דיו" בעמוד 119

■ הנייר מעוקל.

פתרונות

הנח את הנייר על גבי משטח שטוח על מנת לוודא שהוא לא מתעקל. אם הוא אינו ישר, יישר אותו.

■ ראש ההדפסה משפשף את פני השטח של הנייר.

פתרונות

כאשר מדפיסים על נייר עבה, ראש ההדפסה קרוב לשטח ההדפסה ועלול לשפשף את הנייר. במקר כזה, יש לאפשר את הגדרת הפחותת השפשוף. אם תאפשר הגדר זו, אפשר שאיכות ההדפסה תרד או שההדפסה תאט.

Windows

לחץ על הגדרות מורחבות בכרטיסייה תחזוקה במנהל ההתקן של המדפסת, ולאחר מכן בחר את נייר עם סיבים לרוחב.

■ בעת השימוש בהדפסה דו-צדדית אוטומטית, צפיפות ההדפסה גבוהה מדי וזמן הייבוש קצר מדי.

פתרונות

אם משתמשים בתכונה 'הדפסה דו-צדדית אוטומטית' ומדפיסים מסמך עם נתונים בצפיפות גבוהה, כמו תמונות וגרפים, צריך להקטין את צפיפות ההדפסה ולהאריך את משך הייבוש.

← "הדפסה דו-צדדית" בעמוד 42

← "הדפסה דו-צדדית" בעמוד 42

התמונות המודפסות דביקות



■ ההדפסה בוצעה בצד הלא נכון של נייר הצילום.

פתרונות

ודא שאתה מדפיס על הצד המיועד להדפסה. אחרי שמדפיסים בצד הלא נכון של נייר צילום, יש לנקות את נתיב הנייר.

← "ניקוי נתיב הנייר ממריחות דיו" בעמוד 119

התמונות או הצילומים מודפסים בצבעים לא צפויים



ניתן לשקול את הסיבות הבאות.

■ יתכן שנחירי ראש ההדפסה סתומים.

פתרונות

בצע בדיקת נחיר כדי לבדוק אם יש סתימה בנחירי ראש ההדפסה. בצע בדיקת פיה ולאחר מכן נקה את ראש ההדפסה אם אחת מהפיות בראש ההדפסה סתומות. אם לא השתמשת במדפסת הרבה זמן, ייתכן שפיות ראש ההדפסה סתומות ולא יוציאו את הדיו.

■ תיקון צבע יושם.

פתרונות

כאשר מדפיסים ממנהל התקן ההדפסה של מערכת הפעלה Windows מיושמת הגדרת תיקון הצילומים האוטומטי של Epson כברירת מחדל, בהתאם לסוג הנייר. כדי לשנות הגדרה זו.

בלשונית אפשרויות נוספות בחר את מותאם אישית בתוך תיקון צבעים, ואז לחץ על מתקדם. שנה את ההגדרה תיקון סצנה מההגדרה אוטומטי לאחת האפשרויות האחרות. אם לא הצלחת לשנות את ההגדרה, עליך להשתמש בשיטה אחרת כלשהי לתיקון צבע מחוץ לשיטה של שיפור תמונה בתוך ניהול צבעים.

← "התאמת צבע התדפיס" בעמוד 56

יש עבודה הממתינה להדפסה.

פתרונות

בטל כל עבודת הדפסה הנמצאת בהשגיה.

המחשב הועבר באופן ידני למצב תרדמה או למצב שינה במהלך הדפסה.

פתרונות

בשעת ההדפסה אל תכניס את המחשב למצב תרדמה או למצב שינה. בפעם הבאה שתדליק את המחשב יתכן שיודפסו עמודים של טקסט מעורבב.

אתה משתמש במנהל התקן המדפסת עבור מדפסת אחרת.

פתרונות

ודא שמנהל ההתקן של המדפסת בו אתה משתמש, מתאים למדפסת זו. בדוק את שם המדפסת בראש חלון מנהל ההתקן של המדפסת.

התמונה המודפסת היא הפוכה

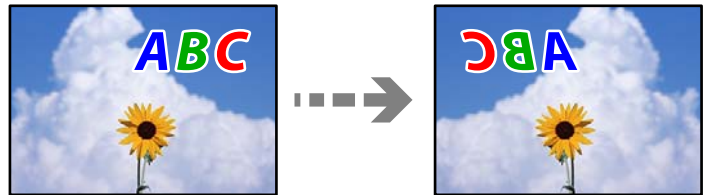

התמונה הוגדרה בהגדרות ההדפסה כך שהיא תתהפך אופקית.

פתרונות

נקה הגדרות של תמונת ראי במנהל ההתקן של המדפסת או ביישום.

Windows

הסר את הסימון מהאפשרות תמונת מראה בכרטיסייה אפשרויות נוספות של מנהל ההתקן של המדפסת.

Mac OS

נקה תמונת מראה מהתפריט הגדרות הדפסה של דיאלוג ההדפסה.

דפוסים דמויי-מוזאיקה בתדפיסים



הודפסו תמונות או תצלומים עם רזולוציה נמוכה.

פתרונות

בהדפסת תמונות או תצלומים הדפסה תוך שימוש בנתוני רזולוציה גבוהה. תמונות באתרי אינטרנט הן לעתים קרובות ברזולוציה נמוכה אף על פי שהן נראות טוב מספיק בתצוגה ולכן איכות ההדפסה עלולה לרדת.

המדפסת אינה מדפיסה בצורה נכונה בעת השימוש במנהל התקן מדפסת PostScript ניתן לשקול את הסיבות הבאות.

קיימת בעיה עם הנתונים.

פתרונות

אם הקובץ נוצר באפליקציה המאפשרת לך לשנות את פורמט הנתונים, כגון Adobe Photoshop, ודא שהגדרות באפליקציה תואמות את ההגדרות במנהל התקן של המדפסת.

אפשר שקבצי EPS הערוכים בפורמט בינרי לא יודפסו בצורה נכונה. הגדר את הפורמט כ-ASCII בעת יצירת קבצי EPS באפליקציה.

במערכת הפעלה Windows, אין ביכולתה של המדפסת להדפיס נתונים בינריים כאשר היא מחוברת למחשב באמצעות ממשק USB. הגדר את פרוטוקול הפלט בלשונית הגדרות התקן בתכונות המדפסת כ-ASCII או כ-TBCP.

במערכת הפעלה Windows, בחר את הגופנים החליפיים המתאימים בלשונית הגדרות התקן בתכונות המדפסת.

איכות ההדפסה גרועה בעת השימוש במנהל התקן הדפסה PostScript

הגדרות הצבע לא בוצעו.

פתרונות

אין ביכולתך להגדיר הגדרות צבע בלשונית נייר/איכות במנהל התקן של המדפסת. לחץ מתקדם, ואז הגדר את הגדרת Color Mode.

איכות ההעתקה גרועה

צבע חסר, פסים או צבעים בלתי צפויים מופיעים בהעתקים



■ יתכן שנחירי ראש ההדפסה סתומים.

פתרונות

□ בצע בדיקת נחיר כדי לבדוק אם יש סתימה בנחירי ראש ההדפסה. בצע בדיקת פיה ולאחר מכן נקה את ראש ההדפסה אם אחת מהפיות בראש ההדפסה סתומות. אם לא השתמשת במדפסת הרבה זמן, ייתכן שפיות ראש ההדפסה סתומות ולא יוציאו את הדיו.

□ אם הדפסת בזמן שמפלסי הדיו היו נמוכים מכדי שניתן לראותם בחלונות מיכלי הדיו, מלא מחדש את מיכלי הדיו עד לקווים העליונים ואז החלף את הדיו בתוך שפופרות הדיו באמצעות תוכנת העזר ניקוי מכני. אחר שתשתמש בתוכנת העזר, בצע בדיקת נחירים כדי לוודא שאיכות ההדפסה השתפרה.

← "בדיקת ראש ההדפסה וניקוי" בעמוד 116

← "מפעיל ניקוי מכני" בעמוד 117

פסים צבעוניים מופיעים במרווחים קבועים של כ- 1.1 ס"מ או 3.3 ס"מ



ניתן לשקול את הסיבות הבאות.

■ הגדרת סוג הנייר אינה תואמת את הנייר שהוטען.

פתרונות

בחר בהגדרת סוג הנייר המתאימה לסוג הנייר המוטען במדפסת.

← "רשימת סוג הנייר" בעמוד 31

■ איכות ההדפסה הוגדרה כנמוכה.

פתרונות

בעת הדפסה על נייר רגיל, הדפס באמצעות הגדרת איכות גבוהה יותר.

בחר הכי טובה בתוך איכות.

■ מיקום ראש ההדפסה יצא מהישר.

פתרונות

בחר את תפריט תחזוקה < יישור ראש הדפסה < יישור אופקי בלוח הבקרה כדי ליישר את ראש ההדפסה.

עותקים מטושטשים, רצועות אנכיות או יציאה מהיישור



enthalten alle
Aufdruck. W
↓ 5008 "Regel

ניתן לשקול את הסיבות הבאות.

■ מיקום ראש ההדפסה יצא מהיישור.

פתרונות

בחר את תפריט תחזוקה < יישור ראש הדפסה < יישור אנכי בלוח הבקרה כדי ליישר את ראש ההדפסה.

התדפיס יוצא כדף ריק

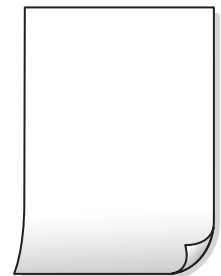

■ יתכן שנחירי ראש ההדפסה סתומים.

פתרונות

בצע את בדיקת הנחירים, ואז נסה לבצע ניקוי מכני אם נחירי ראש ההדפסה סתומים.

← "מפעיל ניקוי מכני" בעמוד 117

■ הגדרות ההדפסה וגודל הנייר שהוטען לתוך המדפסת שונים.

פתרונות

שנה את הגדרות ההדפסה בהתאם לגודל הנייר שהוטען לתוך מחסנית הנייר. טען נייר לתוך מחסנית הנייר התואמת את הגדרות ההדפסה.

■ ריבוי גליונות נייר מוזנים לתוך המדפסת באותה עת.

פתרונות

עיין בדברים הבאים כדי למנוע הזנת ריבוי גליונות נייר לתוך המדפסת באותה עת.

← "כמה דפי נייר מוזנים ביחד" בעמוד 143

הנייר מרוח או שרוט



ניתן לשקול את הסיבות הבאות.

■ הנייר נטען באופן שגוי.

פתרונות

כאשר מופיעות רצועות אופקיות (ניצבות לכיוון ההדפסה) או שיש מריחה בראש או בתחתית הנייר, טען נייר בכיוון הנכון והחלק את מוליכי הקצוות עד לקצוות הנייר.

← "טעינת נייר" בעמוד 32

■ נתיב נייר מרוח.

פתרונות

כאשר מופיעות רצועות אנכיות (אופקיות לכיוון ההדפסה), או שהנייר מרוח, יש לנקות את נתיב הנייר.

← "ניקוי נתיב הנייר ממריחות דיו" בעמוד 119

■ הנייר מעוקל.

פתרונות

הנח את הנייר על גבי משטח שטוח על מנת לוודא שהוא לא מתעקל. אם הוא אינו ישר, יישר אותו.

התמונות המועתקות דבקות



■ העותק בוצע בצד הלא נכון של נייר הצילום.

פתרונות

ודא שאתה מעתיק בצד המיועד להדפסה. אם העתקת בטעות בצד הלא נכון של נייר צילום, יהיה עליך לנקות את נתיב הנייר.

← "טעינת נייר" בעמוד 32

← "ניקוי נתיב הנייר ממריחות דיו" בעמוד 119

המיקום, הגודל או השוליים של העותקים שגויים



ניתן לשקול את הסיבות הבאות.

■ הנייר נטען באופן שגוי.

פתרונות

טען נייר בכיוון הנכון והחלק את מוליך הקצוות כנגד קצוות הנייר.

← "טעינת נייר" בעמוד 32

■ גודל הנייר הוגדר בצורה שגויה.

פתרונות

בחר את ההגדרה המתאימה לגודל הנייר.

■ מסמכי המקור לא הונחו בצורה נכונה.

פתרונות

ודא שהנחת נכון את המקור בהתאם לסימונים במשטח הסריקה.

אם השוליים של הסריקה חסרים, הזז מעט את המקור הרחק מהקצוות של משטח הסריקה. לא נין לסרוק את השטח הנמצא בסביבות 1.5 מ"מ (0.06 אינץ') מקצה משטח הסריקה.

← "הנחת המסמכים המקוריים" בעמוד 37

בתמונה שהועתקה מופיעים צבעים בלתי אחידים, מריחות, נקודות או קווים ישרים

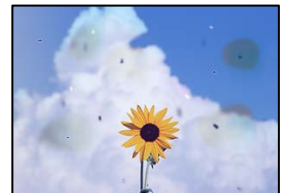

ניתן לשקול את הסיבות הבאות.

■ נתיב הנייר מלוכלך.

פתרונות

טען נייר ופלוט אותו ללא הדפסה, כדי לנקות את נתיב הניירות.

← "ניקוי נתיב הנייר ממריחות דיו" בעמוד 119

יש אבק או לכלוך על עותקי המקור או משטח הסריקה.

פתרונות

הסר כל אבק או לכלוך הנדבק למסמכי המקור, ונקה את משטח הסריקה.

← "ניקוי משטח סריקה" בעמוד 120

יש אבק או לכלוך על ה-ADF או על מסמכי המקור.

פתרונות

נקה את ה-ADF, והסר כל אבק או לכלוך שנדבק למסמכי המקור.

← "ניקוי מזין המסמכים האוטומטי" בעמוד 120

הופעל לחץ רב מדי על מסמך המקור.

פתרונות

אם תלחץ בכוח רב מדי, אפשר שיגרמו טשטוש, כתמים ונקודות.

אל תלחץ בכוח רב מדי על מסמך המקור או על מכסה המסמכים.

← "הנחת המסמכים המקוריים" בעמוד 37

הגדרת צפיפות ההעתקה גבוהה מדי.

פתרונות

הורד את הגדרת צפיפות ההעתקה.

← "אפשרויות תפריט בסיסיות להעתקה" בעמוד 77

תבנית moiré (קווקוים) מופיעה בתמונה שהועתקה

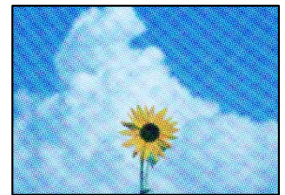

אם מסמך המקור הוא מסמך מודפס כגון כתב עת או קטלוג, מופיע דפוס גלי מנוקד.

פתרונות

שנה את הגדרת ההקטנה וההגדלה. אם עדיין מופיע דפוס גלי, מקם את המקור בזווית מעט שונה.

← "אפשרויות תפריט מתקדמות עבור העתקה" בעמוד 78

תמונה של הצד ההפוך של המקור מופיעה בתמונה המועתקת

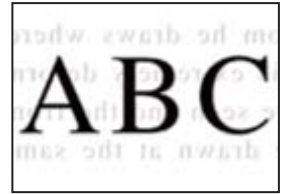

ניתן לשקול את הסיבות הבאות.

■ כאשר סורקים עותקי מקור דקים, אפשר שהתמונות בגב תיסרקנה באותה עת.

פתרונות

הנח את מסמך המקור על משטח הסריקה ואז הנח פיסת נייר שחורה מעליו.

← "הנחת המסמכים המקוריים" בעמוד 37

■ הגדרת צפיפות ההעתקה גבוהה מדי.

פתרונות

הורד את הגדרת צפיפות ההעתקה.

← "אפשרויות תפריט בסיסיות להעתקה" בעמוד 77

הטקסט או התמונה שהועתקה מתוך מזין המסמכים האוטומטי מעוכים או מתוחים

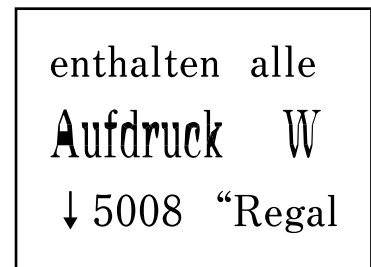
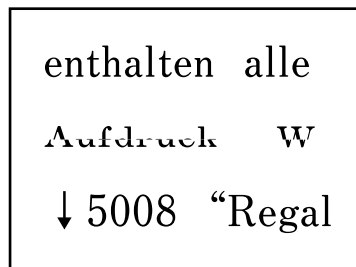

■ אפשר שיהיו כמה מסמכי מקור שסריקתם לא תתבצע כראוי מתוך מזין המסמכים האוטומטי.

פתרונות

הנח את מסמכי המקור על משטח הסריקה.

בחר (?), ואז בחר מדריך < הנח את המקור < משטח הסריקה. בחר סיום כדי לסגור את מסך ההנפשות.

בעיות בתמונה הסרוקה

צבעים שאינם אחידים, לכלוך, כתמים וכן הלאה מופיעים בעת סריקה ממשטח הסריקה



יש אבק או לכלוך על עותקי המקור או משטח הסריקה.

פתרונות

הסר כל אבק או לכלוך הנדבק למסמכי המקור, ונקה את משטח הסריקה.

← "ניקוי משטח סריקה" בעמוד 120

הופעל לחץ רב מדי על מסמך המקור.

פתרונות

אם תלחץ בכוח רב מדי, אפשר שיגרמו טשטוש, כתמים ונקודות.

אל תלחץ בכוח רב מדי על מסמך המקור או על מכסה המסמכים.

← "הנחת המסמכים המקוריים" בעמוד 37

מופיעים קווים ישרים בעת סריקה מתוך ה-ADF

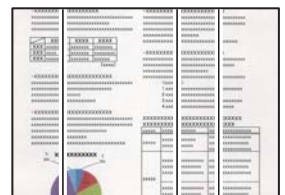

יש אבק או לכלוך על ה-ADF או על מסמכי המקור.

פתרונות

נקה את ה-ADF, והסר כל אבק או לכלוך שנדבק למסמכי המקור.

← "ניקוי מזין המסמכים האוטומטי" בעמוד 120

מופיע היסט ברקע של תמונות סרוקות

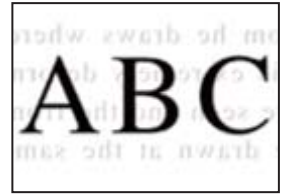

■ כאשר סורקים עותקי מקור דקים, אפשר שהתמונות בגב תיסרקנה באותה עת.

פתרונות

בעת סריקה ממשטח הסריקה, הנח נייר שחור או פד שולחני מעל למסמך המקור.

← "הנחת המסמכים המקוריים" בעמוד 37

המסמך לא נסרק נכון במשטח הסריקה

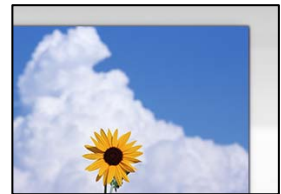

■ מסמכי המקור לא הונחו בצורה נכונה.

פתרונות

ודא שהנחת נכון את המקור בהתאם לסימונים במשטח הסריקה.

אם השוליים של הסריקה חסרים, הזז מעט את המקור הרחק מהקצוות של משטח הסריקה. לא נין לסרוק את השטח הנמצא בסביבות 1.5 מ"מ (0.06 אינץ') מקצה משטח הסריקה.

← "הנחת המסמכים המקוריים" בעמוד 37

■ יש אבק או לכלוך על משטח הסריקה.

פתרונות

אם אתה סורק מלוח הבקרה ומשתמש בפונקציית החיתוך האוטומטי של אזור הסריקה, נקה את הלכלוך או האבק ממשטח הסריקה וממכסה המסמכים. אם יש לכלוך סביב המקור, טווח הסריקה עשוי להתרחב כדי לכלול אותו.

לא ניתן לפתור את הבעיות בתמונה הסרוקה

בדוק את הדברים הבאים אם ניסת את כל הפתרונות ולא פתרת את הבעיה.

■ קיימות בעיות עם הגדרות תוכנת הסריקה.

פתרונות

השתמש ב-Epson Scan 2 Utility כדי לאתחל את ההגדרות עבור תוכנת הסורק.

לתשומת לבך:

Epson Scan 2 Utility היא אפליקציה שסופקה עם תוכנת הסורק.

1. הפעל את Epson Scan 2 Utility.

Windows 10

לחץ על לחצן התחל, ואז בחר Epson Scan 2 Utility < EPSON.

Windows 8.1/Windows 8

הזן את שם היישום בצ'ארם החיפוש ולאחר מכן בחר בסמל המוצג.

Windows 7/Windows Vista/Windows XP

לחץ על לחצן התחל, ואז בחר כל התוכניות או תוכניות < EPSON < Epson Scan 2 < Epson Scan 2 Utility.

Mac OS

בחר בצע < אפליקציות < Epson Software < Epson Scan 2 Utility.

2. בחר בלשונית אחר.

3. לחץ על איפוס.

אם האתחול אינו פותר את הבעיה, הסר את ההתקנה של תוכנת הסורק והתקן אותה שוב.

← "התקנה או הסרת התקנה של אפליקציות בנפרד" בעמוד 128

הטקסט או התמונה שנסרקה מתוך מזין המסמכים האוטומטי מעוכים או מתוחים

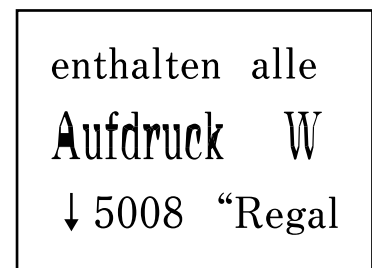
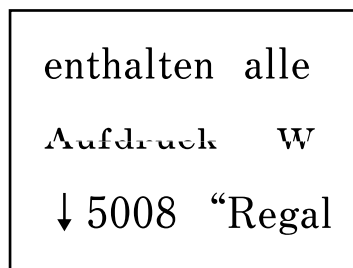

אפשר שיהיו כמה מסמכי מקור שסריקתם לא תתבצע כראוי מתוך מזין המסמכים האוטומטי.

הנח את מסמכי המקור על משטח הסריקה.

בחר (?), ואז בחר מדריך < הנח את המקור < משטח הסריקה. בחר סיום כדי לסגור את מסך ההנפשות.

איכות הפקס שנשלח גרועה

איכות הפקס שנשלח גרועה



ניתן לשקול את הסיבות הבאות.

יש אבק או לכלוך על עותקי המקור או משטח הסריקה.

פתרונות

הסר כל אבק או לכלוך הנדבק למסמכי המקור, ונקה את משטח הסריקה.

← "ניקוי משטח סריקה" בעמוד 120

הופעל לחץ רב מדי על מסמך המקור.

פתרונות

אם תלחץ בכוח רב מדי, אפשר שיגרמו טשטוש, כתמים ונקודות.

אל תלחץ בכוח רב מדי על מסמך המקור או על מכסה המסמכים.

← "הנחת המסמכים המקוריים" בעמוד 37

מופיעים קווים ישרים שליחת פקסים מתוך ה-ADF

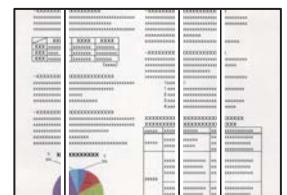

ניתן לשקול את הסיבות הבאות.

יש אבק או לכלוך על ה-ADF או על מסמכי המקור.

פתרונות

נקה את ה-ADF, והסר כל אבק או לכלוך שנדבק למסמכי המקור.

← "ניקוי מזין המסמכים האוטומטי" בעמוד 120

איכות התמונה של הפקס שנשלח גרועה

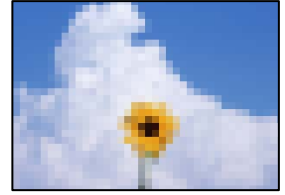

ניתן לשקול את הסיבות הבאות.

■ הרזולוציה הוגדרה כנמוכה.

פתרונות

אם אינך יודע את הביצועים של מכשיר הפקס של השולח הגדר את הפרטים הבאים לפני שליחת הפקס.

בחר פקס < הגדרות הפקס ואז בצע את הגדרת ה-רזולוציה כדי להגדיר את התמונה בעלת האיכות הגבוהה ביותר.

בחר פקס < הגדרות הפקס ואז אפשר את שליחה ישירה.

שים לב שאם תגדיר את ה-רזולוציה כ-תמונה אך תשלח את הפקס בלא לאפשר את שליחה ישירה, אפשר שהפקס יישלח ברזולוציה נמוכה יותר.

■ הגדרות ECM הושבתו.

פתרונות

בחר הגדרות < הגדרות כלליות < הגדרות הפקס < הגדרות בסיסיות ואפשר את הגדרת ה-ECM בלוח הבקרה. באופן זה ניתן לסלק שגיאות המתרחשות כתוצאה מבעיות חיבור. שים לב שמהירות השליחה והקבלה של פקסים עשויה להיות איטית יותר כאשר ה-ECM מושבת.

תמונה של הצד ההפוך של המקור מופיעה בפקס שנשלח



ניתן לשקול את הסיבות הבאות.

■ כאשר סורקים עותקי מקור דקים, אפשר שהתמונות בגב תיסרקנה באותה עת.

פתרונות

הנח את מסמך המקור על משטח הסריקה ואז הנח פיסת נייר שחורה מעליו.

← "הנחת המסמכים המקוריים" בעמוד 37

הגדרת הצפיפות גבוהה בעת שליחת פקסים.

פתרונות

בחר פקס < הגדרות הפקס < הגדרות סריקה < צפיפות, ואז הורד את ההגדרות.

איכות הפקס המתקבל היא גרועה

איכות התמונה של הפקסים שהתקבלו גרועה

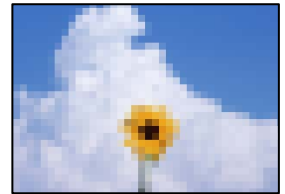

ניתן לשקול את הסיבות הבאות.

הגדרות ECM הושבתו.

פתרונות

בחר הגדרות < הגדרות כלליות < הגדרות הפקס < הגדרות בסיסיות ואפשר את הגדרת ה-ECM בלוח הבקרה. באופן זה ניתן לסלק שגיאות המתרחשות כתוצאה מבעיות חיבור. שים לב שמהירות השליחה והקבלה של פקסים עשויה להיות איטית יותר כאשר ה-ECM מושבת.

הגדרת איכות התמונה במכשיר הפקס של השולח נמוכה.

פתרונות

בקש מהשולח לשלוח פקסים באיכות גבוהה יותר.

לא ניתן לפתור את הבעייה

אם אין ביכולתך לפתור את הבעיה אחרי שניסית את כל הפתרונות, צור קשר עם התמיכה של Epson. אם לא תוכל לפתור בעיות הדפסה או העתקה, עיין במידע הקשור שלהלן.

מידע קשור

← "לא ניתן לפתור בעיות הדפסה או העתקה" בעמוד 227

לא ניתן לפתור בעיות הדפסה או העתקה

נסה את הבעיות הבאות החל מלמעלה עד שתפתור את הבעיה.

ודא התאמה בין סוג הנייר שהוטען במדפסת לבין סוג הנייר שהוגדר במדפסת והגדרות סוג הנייר במנהל ההתקן של המדפסת.

["הגדרות גודל נייר וסוג נייר" בעמוד 31](#)

השתמש בהגדרת איכות בלוח גבוהה יותר בלוח הבקרה או במנהל ההתקן של המדפסת.

ישר את ראש ההדפסה.

["יישור ראש ההדפסה" בעמוד 119](#)

הפעל בדיקת נחיר כדי לבדוק אם יש סתימה בנחירי ראש ההדפסה.

אם קיימים מקטעים חסרים בתבנית בדיקת הנחירים, אפשר שהנחירים סתומים. חזור לחליפין על ניקוי הראשון ובדיקת הנחירים 3 פעמים ובדוק אם הסתימה נפתחה.

שים לב שניקוי ראש ההדפסה משתמש בכמות מסוימת של דיו.

["בדיקת ראש ההדפסה וניקויו" בעמוד 116](#)

כבה את המדפסת, המתן לפחות 12 שעות ואז בדוק אם הסתימה נפתחה.

אם הבעיה היא סתימה, אפשר שהשארית המדפסת למשך זמן מה ללא פעילות עשויה לפתור את הבעיה. תוכל לבדוק את הפריטים הבאים בזמן שהמדפסת מכובה.

בדוק שאתה משתמש בבקבוקי דיו מקוריים של Epson.

נסה להשתמש בבקבוקי דיו מקוריים של Epson. השימוש בבקבוקי דיו שאינם מקוריים יכול לגרום לירידה באיכות ההדפסה.

בדוק אם הסרט השקוף מוכתם.

אם מופיעות מריחות על הסרט השקוף, נגב את המריחה בעדינות.

["ניקוי הסרט השקוף" בעמוד 123](#)

ודא שלא נשארו פיסות נייר בתוך המדפסת.

כאשר אתה מסיר את הנייר, אל תיגע בסרט השקוף ביד או בנייר.

בדוק את הנייר.

בדוק עם הנייר מעוקל או שהוטען כאשר הצד המיועד להדפסה כלפי מעלה.

["אמצעי זהירות לטיפול בנייר" בעמוד 30](#)

["גודל הנייר וכמויות הדפים" בעמוד 251](#)

["סוגי נייר אינם זמינים" בעמוד 254](#)

אם תכבה את המדפסת, המתן לפחות 12 שעות, ואם איכות ההדפסה עדיין לא השתפרה, הפעל את ניקוי מכני.

["מפעיל ניקוי מכני" בעמוד 117](#)

אם אינך יכול לפתור את הבעיה באמצעות בדיקת הפתרונות הנ"ל, אפשר שיהיה עליך לבקש תיקונים. פנה לתמיכה של Epson.

מידע קשור

← ["לפני יצירת קשר עם Epson" בעמוד 322](#)

← ["יצירת קשר עם התמיכה של Epson" בעמוד 322](#)

הוספה או החלפה של המחשב או ההתקנים

- 230..... התחברות למדפסת שהיתה מחוברת לרשת.
- 231..... הגדרה מחדש של חיבור הרשת.
- 237..... חיבור ישיר בין התקן חכם לבין מדפסת (Wi-Fi Direct).
- 241..... בדיקת מצב חיבור הרשת.

התחברות למדפסת שהיתה מחוברת לרשת

כאשר המדפסת כבר חוברה לרשת, תוכל לחבר מחשב או התקן חכם למדפסת דרך הרשת.

השימוש במדפסת רשת מתוך מחשב שני

אנו ממליצים להשתמש בתוכנת ההתקנה כדי לחבר את המדפסת למחשב. תוכל להפעיל את תוכנת ההתקנה באמצעות אחת מהשיטות הבאות.

הגדרה מתוך אתר האינטרנט

גש לאתר האינטרנט שלהלן, ואז הזן את שם המוצר. גש אל התקנה, והתחל לבצע את ההגדרה.

<https://epson.sn>

הגדרה באמצעות דיסק תוכנה (רק עבור דגמים שהגיעו עם דיסק תוכנה ומשתמשים שמחשבים ה-Windows שלהם מצוידים בכונני דיסקים).

הכנס למחשב את דיסק התוכנה, ולאחר פעל על פי ההנחיות שבמסך.

בחירת המדפסת

פעל בהתאם להוראות המוצגות על גבי המסך עד שיוצג המסך הבא, בחר את שם המדפסת שברצונך להתחבר אליה, ואז לחץ הבא.

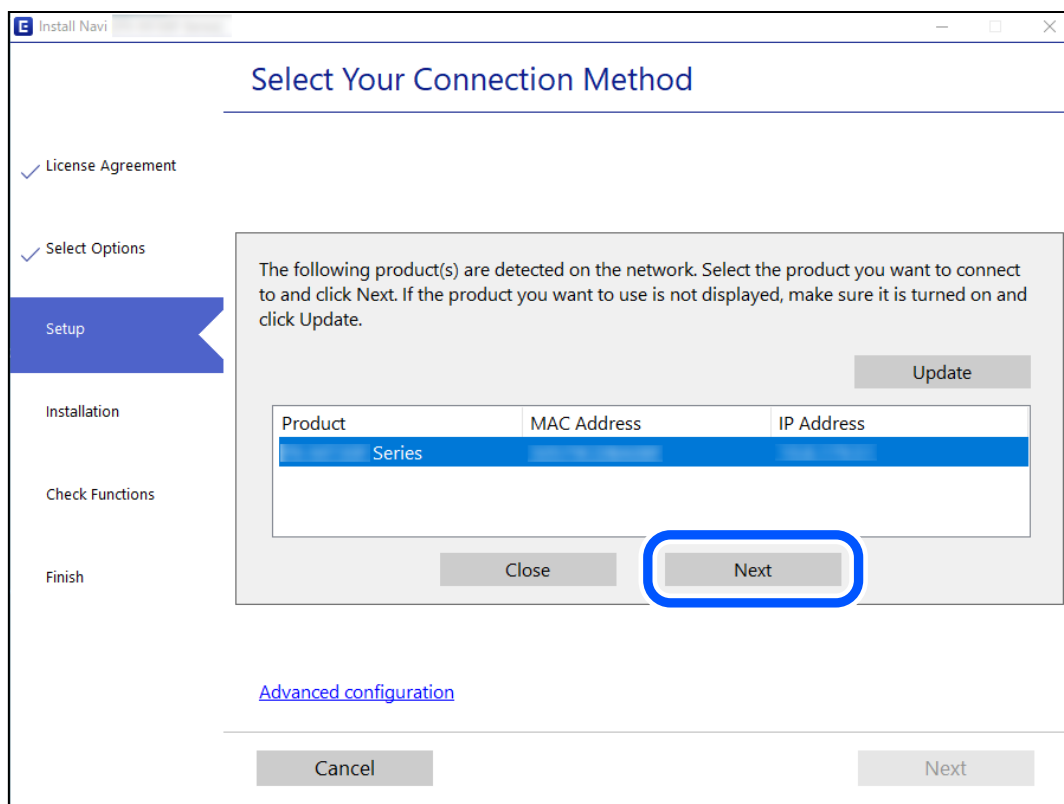

פעל בהתאם להוראות המוצגות על המסך.

השימוש במדפסת רשת מתוך התקן חכם

תוכל לחבר התקן חכם למדפסת באמצעות אחת מהשיטות הבאות.

התחברות דרך נתב אלחוטי

חבר את ההתקן החכם לאותה רשת Wi-Fi (אותו SSID) שאליה מחוברת המדפסת. לפרטים נוספים עיין במידע שלהלן.

["ביצוע הגדרות עבור התחברות להתקן חכם" בעמוד 231](#)

התחברות באמצעות Wi-Fi Direct

חבר את ההתקן החכם אל המדפסת בואפן ישיר ללא נתב אלחוטי. לפרטים נוספים עיין במידע שלהלן.

["חיבור ישיר בין התקן חכם לבין מדפסת \(Wi-Fi Direct\)" בעמוד 237](#)

הגדרה מחדש של חיבור הרשת

סעיף זה מסביר כיצד לבצע את הגדרות חיבור הרשת ולשנות את שיטת החיבור כאשר מחליפים את הנתב האלחוטי או את המחשב.

בעת החלפת הנתב האלחוטי

כאשר אתה מחליף את הנתב האלחוטי, בצע הגדרות עבור החיבור בין המחשב לבין ההתקן החכם והמדפסת. עליך לבצע הגדרות אלה אם אתה משנה את ספק שירותי האינטרנט שלך וכן הלאה.

ביצוע הגדרות עבור התחברות למחשב

אנו ממליצים להשתמש בתוכנת ההתקנה כדי לחבר את המדפסת למחשב. תוכל להפעיל את תוכנת ההתקנה באמצעות אחת מהשיטות הבאות.

הגדרה מתוך אתר האינטרנט

גש לאתר האינטרנט שלהלן, ואז הזן את שם המוצר. גש אל התקנה, והתחל לבצע את ההגדרה.

<https://epson.sn>

הגדרה באמצעות דיסק תוכנה (רק עבור דגמים שהגיעו עם דיסק תוכנה ומשתמשים שמחשבים ה-Windows שלהם מצוידים בכונני דיסקים).

הכנס למחשב את דיסק התוכנה, ולאחר פעל על פי ההנחיות שבמסך.

ביצוע הגדרות עבור התחברות להתקן חכם

אם מחברים את המדפסת לאותה רשת כמו הנתב האלחוטי, אפשר להשתמש בה דרך הנתב האלחוטי מהמכשיר החכם.

כדי ליצור חיבור חדש, גש לאתר האינטרנט הבא מתוך המכשיר החכם שאתה רוצה לחבר למדפסת. כותבים את שם המוצר, לוחצים על התקנה ומתחילים בהגדרת החיבור.

<https://epson.sn>

לתשומת לבך:

אם כבר חיברת בין המכשיר החכם למדפסת, אבל צריך להגדיר מחדש את החיבור, אפשר לעשות זאת מאפליקציה כמו *Epson Smart Panel*.

בעת שינוי המחשב

בעת שינוי המחשב, בצע הגדרות חיבור בין המחשב לבין המדפסת.

ביצוע הגדרות עבור התחברות למחשב

אנו ממליצים להשתמש בתוכנת ההתקנה כדי לחבר את המדפסת למחשב. תוכל להפעיל את תוכנת ההתקנה באמצעות אחת מהשיטות הבאות.

□ הגדרה מתוך אתר האינטרנט

גש לאתר האינטרנט שלהלן, ואז הזן את שם המוצר. גש אל התקנה, והתחל לבצע את ההגדרה.

<https://epson.sn>

□ הגדרה באמצעות דיסק תוכנה (רק עבור דגמים שהגיעו עם דיסק תוכנה ומשתמשים שמחשבים ה-Windows שלהם מצוידים בכונני דיסקים).

הכנס למחשב את דיסק התוכנה, ולאחר פעל על פי ההנחיות שבמסך.

פעל בהתאם להוראות המוצגות על המסך.

שינוי שיטת החיבור למחשב

סעיף זה מסביר כיצד לשנות את שיטת החיבור כאשר המחשב והמדפסת חוברים.

שינוי חיבור הרשת מ-Ethernet ל-Wi-Fi

שנה את חיבור ה-Ethernet לחיבור Wi-Fi מלוח הבקרה של המדפסת. שיטת שינוי החיבור זהה במהותה לזו של הגדרות חיבור ה-Wi-Fi.

מידע קשור

← "ביצוע הגדרות Wi-Fi מתוך לוח הבקרה" בעמוד 234

שינוי חיבור הרשת מ-Wi-Fi ל-Ethernet

פעל על פי הצעדים הבאים כדי לשנות את החיבור מ-Wi-Fi ל-Ethernet.

1. בחר ב-הגדרות במסך הבית.

2. בחר הגדרות כלליות < הגדרות רשת < הגדרת רשת קווית.

3. פעל בהתאם להוראות המוצגות על המסך.

מעבר מחיבור USB לחיבור רשת

שימוש בתוכנת ההתקנה כדי להגדיר מחדש שיטות חיבור שונה.

הגדרה מתוך אתר האינטרנט

גש לאתר האינטרנט שלהלן, ואז הזן את שם המוצר. גש אל התקנה, והתחל לבצע את ההגדרה.

<http://epson.sn>

הגדרה באמצעות דיסק תוכנה (רק עבור דגמים שהגיעו עם דיסק תוכנה ומשתמשים שמחשבים ה-Windows שלהם מצוידים בכונני דיסקים).

הכנס למחשב את דיסק התוכנה, ולאחר פעל על פי ההנחיות שבמסך.

בחירת שינוי שיטות החיבור

פעל לפי ההוראות שעל-גבי המסך עד שיוצג המסך הבא.

בחר את חיבור הרשת שבו ברצונך להשתמש, חיבור באמצעות רשת אלחוטית (Wi-Fi) או התחברות באמצעות רשת קווית (אתרנט), ואז לחץ הבא.

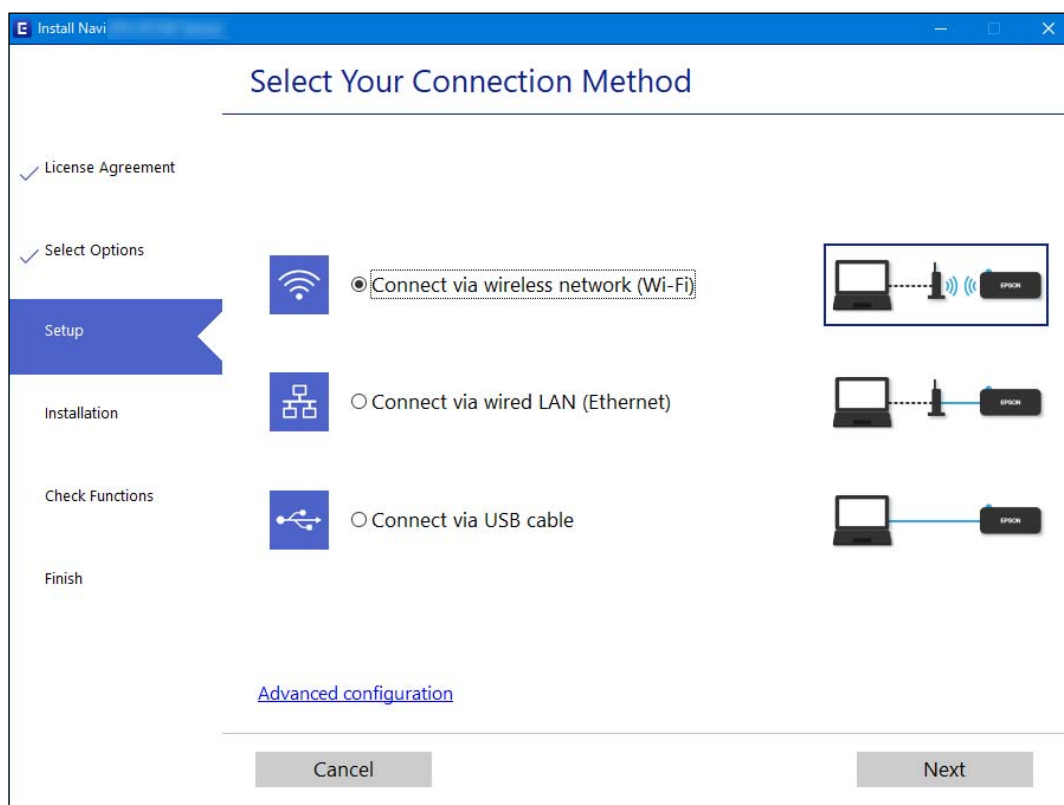

לתשומת לבך:

שיטת החיבור המוצגת משתנה בהתאם לדגם.

פעל בהתאם להוראות המוצגות על המסך.

ביצוע הגדרות Wi-Fi מתוך לוח הבקרה

תוכל להגדיר הגדרות רשת מלוח הבקרה של המדפסת במספר דרכים. בחר את שיטת החיבור המתאימה לסביבה ולתנאים שלך.

אם ידוע לך המידע על הנתב האלחוטי, כגון SSID וסיסמה, תוכל לבצע את ההגדרות באופן ידני.

אם הנתב האלחוטי תומך ב-WPS, תוכל לבצע את ההגדרות באמצעות ההגדרה בלחיצת כפתור.

אחרי חיבור המדפסת אל הרשת, חבר את המדפסת מההתקן בו ברצונך להשתמש (מחשב, התקן חכם, טבלט וכן הלאה).

מידע קשור

← "ביצוע הגדרות Wi-Fi באמצעות הזנת ה-SSID והסיסמה" בעמוד 234

← "ביצוע הגדרות Wi-Fi באמצעות התקנת לחצן (WPS)" בעמוד 235

← "ביצוע הגדרות Wi-Fi באמצעות הגדרת קוד (WPS) PIN" בעמוד 236

ביצוע הגדרות Wi-Fi באמצעות הזנת ה-SSID והסיסמה

תוכל להגדיר רשת Wi-Fi באמצעות הזנת המידע הדרוש כדי להתחבר לנתב אלחוטי מתוך לוח הבקרה של המדפסת. על מנת לבצע את ההגדרה בשיטה זו, תהיה זקוק ל-SSID ולסיסמה של נתב אלחוטי.

להשומת לבך:

אם אתה משתמש בנתב אלחוטי עם הגדרות ברירת המחדל שלו, ה-SSID והסיסמה מופיעות על התווית. אם אינך יודע את ה-SSID ואת הסיסמה, עיין בתיעוד שסופק עם הנתב האלחוטי.

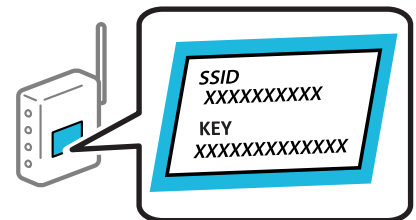

1. הקש  במסך הבית.

2. בחר Wi-Fi (מומלץ).

אם המדפסת כבר חוברה באמצעות Ethernet, בחר ראוטר.

3. הקש התחל הגדרה.

אם חיבור הרשת כבר הוגדר, יוצגו פרטי החיבור. הקש שינוי ההגדרות כדי לשנות את ההגדרות.

אם המדפסת כבר חוברה באמצעות Ethernet, הקש על שנה לחיבור Wi-Fi. ואז בחר כן אחרי בדיקת ההודעה.

4. בחר אשף הגדרת רשת אלחוטית.

5. בחר את ה-SSID של הנתב האלחוטי.

לתשומת לבך:

אם ה-SSID שאתה רוצה להתחבר אליו אינו מופיע בלוח הבקרה של המדפסת, הקש חיפוש מחדש, כדי לעדכן את הרשימה. אם הוא עדיין אינו מוצג, הקש הזן ידנית, והזן את ה-SSID ישירות.

אם אינך יודע את שם הרשת (SSID), בדוק אם המידע כתוב על תווית הנתב האלחוטי. אם אתה משתמש בנתב האלחוטי עם הגדרות ברירת המחדל שלו, השתמש ב-SSID המופיע על התווית. אם אין ביכולתך למצוא מידע כלשהו, עיין בתיעוד שסופק עם הנתב האלחוטי.

6. הקש הזן סיסמה, ואז הזן את הסיסמה.

לתשומת לבך:

הסיסמה רגישה לאותיות קטנות וגדולות באנגלית.

אם אינך יודע את הסיסמה, בדוק אם המידע כתוב על תווית הנתב האלחוטי. אפשר שהסיסמה שמופיעה על התווית מצויינת בשם "Network Key", "Wireless Password", וכן הלאה. אם אתה משתמש בנתב האלחוטי עם הגדרות ברירת המחדל שלו, השתמש בסיסמה המופיעה על התווית.

7. אחרי שסיימת, הקש OK.

8. בדוק את ההגדרות, ואז הקש התחל הגדרה.

9. הקש אישור כדי לסיים.

לתשומת לבך:

אם אינך מצליח להתחבר, טען נייר בגודל A4, ולאחר מכן בחר הדפסת דוח בדיקה כדי להדפיס דוח חיבור.

10. סגור את מסך הגדרות חיבור לרשת.

מידע קשור

← "הזנת תווים" בעמוד 27

← "בדיקת מצב חיבור הרשת" בעמוד 241

ביצוע הגדרות Wi-Fi באמצעות התקנת לחצן (WPS)

תוכל להתקין רשת Wi-Fi באופן אוטומטי בלחיצת כפתור בנתב האלחוטי. אם יתמלאו התנאים הבאים, תוכל להתקין את ה-Wi-Fi באמצעות שיטה זו.

הנתב האלחוטי תואם ל-WPS (התקנת Wi-Fi מוגנת).

חיבור ה-Wi-Fi הנוכחי בוצע באמצעות לחיצת כפתור בנתב האלחוטי.

1. הקש  במסך הבית.

2. בחר Wi-Fi (מומלץ).

אם המדפסת כבר חוברת באמצעות Ethernet, בחר ראוטר.

3. הקש התחל הגדרה.

אם חיבור הרשת כבר הוגדר, יוצגו פרטי החיבור. הקש שינוי ההגדרות כדי לשנות את ההגדרות.

אם המדפסת כבר חוברת באמצעות Ethernet, הקש על שנה לחיבור Wi-Fi. ואז בחר כן אחרי בדיקת ההודעה.

4. בחר הגדרת לחצן (WPS).

5. החזק את כפתור ה-[WPS] במצב לחוץ בנתב האלחוטי עד שנורית האבטחה תהבהב.

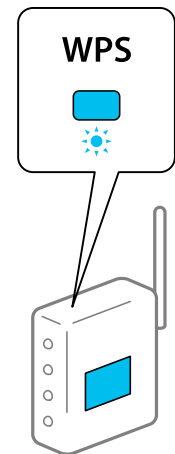

אם אינך יודע היכן נמצא לחצן ה-[WPS], או שאין לחצנים בנתב האלחוטי, עיין בתיעוד שנלווה אל הנתב האלחוטי שלך לפרטים נוספים.

6. הקש התחל הגדרה במדפסת.

7. סגור את המסך.

המסך נסגר אוטומטית אחרי פרק זמן ספציפי.

לתשומת לבך:

אם החיבור נכשל, הפעל את הנתב האלחוטי מחדש, קרב אותו למדפסת ונסה שוב. אם החיבור עדיין לא פועל, הדפס דוח חיבור רשת ובדוק את הפיתרון.

8. סגור את מסך הגדרות חיבור לרשת.

מידע קשור

← "בדיקת מצב חיבור הרשת" בעמוד 241

ביצוע הגדרות Wi-Fi באמצעות הגדרת קוד (WPS) PIN

תוכל להתחבר באופן אוטומטי לנתב אלחוטי באמצעות קוד PIN. תוכל להשתמש בשיטה זו כדי לבצע את ההתקנה אם נתב אלחוטי תומך ב-WPS (הגדרה מוגנת Wi-Fi). יש להשתמש במחשב כדי להזין קוד PIN לתוך הנתב האלחוטי.

1. הקש  במסך הבית.

2. בחר Wi-Fi (מומלץ).

אם המדפסת כבר חוברה באמצעות Ethernet, בחר ראوتر.

3. הקש התחל הגדרה.

אם חיבור הרשת כבר הוגדר, יוצגו פרטי החיבור. הקש שינוי ההגדרות כדי לשנות את ההגדרות.

אם המדפסת כבר חוברת באמצעות Ethernet, הקש על שנה לחיבור Wi-Fi, ואז בחר כן אחרי בדיקת ההודעה.

4. בחר באפשרות אחרים < הגדרת קוד PIN (WPS).

5. השתמש במחשב שלך כדי להזין את קוד ה-PIN (מספר בן שמונה ספרות) המוצג בלוח הבקרה של המדפסת לתוך נתב אלחוטי בתוך שתי דקות.

לתשומת לבך:

עיין בתיעוד הנלווה לנתב האלחוטי שלך לפרטים על הזנת קוד PIN.

6. הקש התחל הגדרה בלוח הבקרה של המדפסת.

7. סגור את המסך.

המסך נסגר אוטומטית אחרי פרק זמן ספציפי.

לתשומת לבך:

אם החיבור נכשל, הפעל את הנתב האלחוטי מחדש, קרב אותו למדפסת ונסה שוב. אם החיבור עדיין לא עובד, הדפס דוח חיבורים ובדוק את הפיתרון.

8. סגור את מסך הגדרות חיבור לרשת.

מידע קשור

← "בדיקת מצב חיבור הרשת" בעמוד 241

חיבור ישיר בין התקן חכם לבין מדפסת (Wi-Fi Direct)

Wi-Fi Direct (חיבור AP פשוט) מאפשר לך לחבר התקן חכם ישירות למדפסת ללא נתב אלחוטי והדפס מתוך ההתקן החכם.

אודות Wi-Fi Direct

השתמש בשיטת החיבור הזאת כשאינך משתמש ב-Wi-Fi בבית או במשרד או כשאתה רוצה לחבר את המדפסת ואת המחשב או ההתקן החכם ישירות. במצב זה המדפסת מתפקדת כנתב אלחוטי ותוכל לחבר את ההתקנים למדפסת בלא צורך בנתב אלחוטי סטנדרטי. עם זאת, התקנים המחוברים ישירות למדפסת אינם יכולים לתקשר זה עם זה דרך המדפסת.

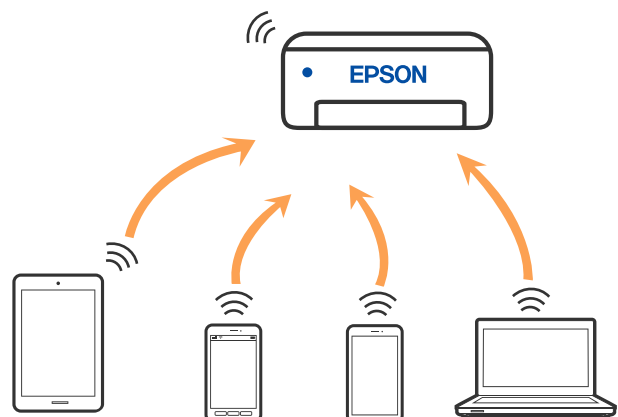

אפשר לחבר את המדפסת בעת ובעונה אחת באמצעות Wi-Fi או Ethernet, ובאמצעות חיבור Wi-Fi Direct (חיבור AP פשוט). עם זאת, אם מתחילים חיבור רשת בשיטת חיבור Wi-Fi Direct (חיבור AP פשוט) כאשר המדפסת כבר מחוברת באמצעות Wi-Fi, ינותק חיבור ה-Wi-Fi באופן זמני.

התחברות למכשירים באמצעות Wi-Fi Direct

שיטה זאת מאפשרת לחבר את המדפסת ישירות עם התקנים, ללא שימוש בנתב אלחוטי.

לתשומת לבך:

עבור משתמשי iOS או Android, נוח לבצע את ההגדרה מתוך *Epson Smart Panel*.

עליך לבצע רק פעם אחת את ההגדרות עבור המדפסת והמכשיר שאליו ברצונך להתחבר. אם לא תשבית את *Wi-Fi Direct* או תשחזר את הגדרות הרשת למצב ברירת המחדל שלהם, לא תצטרך לבצע הגדרות אלה שוב.

1. הקש  במסך הבית.

2. הקש **Wi-Fi Direct**.

3. הקש התחל הגדרה.

4. בחר אמצעי אחר.

5. בחר מכשירים אחרים.

6. במסך ה-Wi-Fi של המכשיר, בחר את ה-SSID המוצג בלוח הבקרה של המדפסת ואז הזן את הסיסמה.

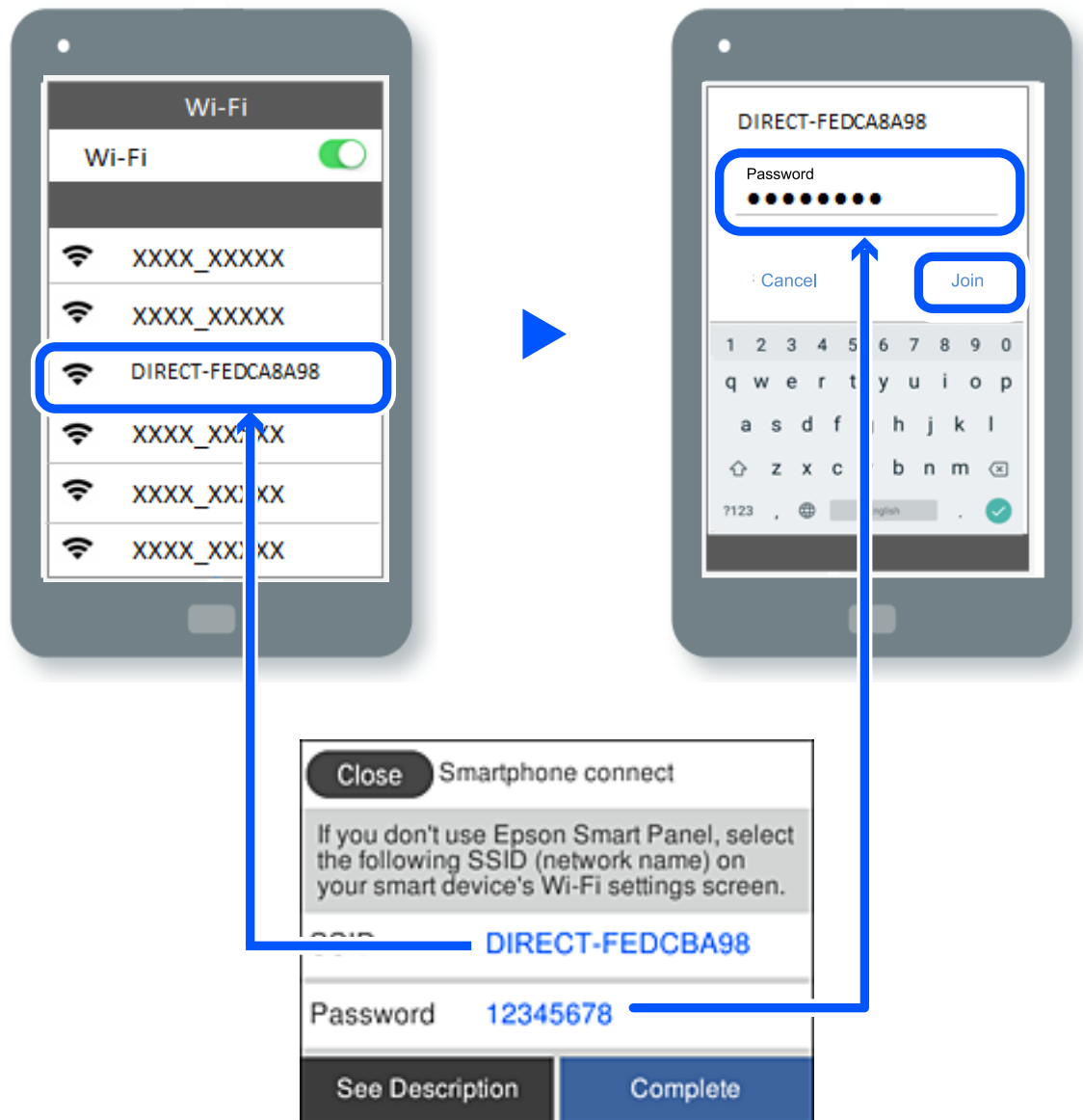

7. במסך אפליקציית ההדפסה עבור המכשיר, בחר את המדפסת שאליה אתה רוצה להתחבר.

8. בלוח הבקרה של המדפסת, בחר סיום.

עבור מכשירים שכבר היו מחוברים למדפסת בעבר, בחר את שם הרשת (SSID) במסך ה-Wi-Fi של המכשיר על מנת לחזור ולחברם.

להשומת לבך:

אם אתה משתמש במכשיר iOS, תוכל להתחבר גם באמצעות סריקת קוד QR עם מצלמת ה-iOS הסטנדרטית. עיין בקישור שלהלן <https://epson.sn>.

ניתוק חיבור Wi-Fi Direct (חיבור AP פשוט)

לתשומת לבך:

כאשר חיבור Wi-Fi Direct (חיבור AP פשוט) מושבת, כל המחשבים וההתקנים החכמים המחוברים למדפסת בחיבור Wi-Fi Direct (חיבור AP פשוט) מנותקים. אם ברצונך לנתק התקן מסוים, נתק באמצעות ממשק הבקרה של המכשיר עצמו ולא מלוח הבקרה של המדפסת.

1. לחץ על  במסך הבית של המדפסת.

2. בחר Wi-Fi Direct.

יוצג מידע על Wi-Fi Direct.

3. הקש התחל הגדרה.



4. הקש .

5. בחר השבתת Wi-Fi Direct.

6. הקש על השבת את ההגדרות.

7. פעל בהתאם להוראות המוצגות על המסך.

שינוי הגדרות Wi-Fi Direct (חיבור AP פשוט) כגון ה-SSID

כאשר אופשר חיבור Wi-Fi Direct (חיבור AP פשוט), תוכל לשנות את ההגדרות מתוך  < Wi-Fi Direct < התחל הגדרה < , ואז יוצגו פריטי התפריט הבאים.

שינוי שם הרשת

שנה את שם הרשת של Wi-Fi Direct (חיבור AP פשוט) (SSID) עבור חיבור המדפסת לשם שרירותי כלשהו. תוכל להגדיר את שם הרשת (SSID) בתווי ASCII המוצגים במקלדת התוכנה בלוח הבקרה. תוכל להזין עד 22 תווים.

בעת שינוי שם הרשת (SSID), מנותקים כל ההתקנים המחוברים. השתמש בשם הרשת החדש (SSID) אם ברצונך לחבר מחדש את ההתקן.

שינוי הסיסמה

שנה את סיסמת Wi-Fi Direct (חיבור AP פשוט) עבור חיבור המדפסת לערך שרירותי כלשהו. תוכל להגדיר את הסיסמה בתווי ASCII המוצגים במקלדת התוכנה בלוח הבקרה. תוכל להזין 8 עד 22 תווים.

בעת שינוי סיסמה, מנותקים כל ההתקנים המחוברים. השתמש בסיסמה החדשה אם ברצונך לחבר מחדש את ההתקן.

השבתת Wi-Fi Direct

השבת את הגדרות Wi-Fi Direct (חיבור AP פשוט) עבור המדפסת. בעת ההשבתה, כל ההתקנים המחוברים למדפסת באמצעות חיבור Wi-Fi Direct (חיבור AP פשוט) ינותקו.

שחזור הגדרות ברירת מחדל
שחזור כל הגדרות Wi-Fi Direct (חיבור AP פשוט) לערכי ברירת המחדל שלהם.
יימחק המידע על חיבור Wi-Fi Direct (חיבור AP פשוט) של ההתקן החכם שנשמר במדפסת.

בדיקת מצב חיבור הרשת

תוכל לבדוק את מצב חיבור הרשת בדרך הבאה.

מידע קשור

← "בדיקת מצב חיבור הרשת מלוח הבקרה" בעמוד 241

← "הדפסת דוח חיבור רשת" בעמוד 242

בדיקת מצב חיבור הרשת מלוח הבקרה

תוכל לבדוק את מצב החיבור של הרשת באמצעות סמל הרשת או מידע הרשת בלוח הבקרה של המדפסת.

בדיקת מצב חיבור הרשת באמצעות סמל הרשת

תוכל לבדוק את מצב החיבור של הרשת ואת עוצמת גל הרדיו באמצעות סמל הרשת במסך הבית של המדפסת.



הצגת מידע מפורט על הרשת מתוך לוח הבקרה

כשהמדפסת שלך מחוברת לרשת, אתה יכול לצפות במידע נוסף הקשור לרשת באמצעות בחירת תפריטי הרשת שברצונך לבדוק.

1. בחר ב-הגדרות במסך הבית.

2. בחר הגדרות כלליות < הגדרות רשת < סטטוס הרשת.

3. כדי לבדוק את המידע, לחץ על התפריטים שאתה רוצה לבדוק.

סטטוס רשת Wi-Fi/קוויית

מציג את המידע על הרשת (שם ההתקן, החיבור, עוצמת האות, וכן האלה) עבור חיבורי Ethernet או Wi-Fi.

□ מצב Wi-Fi Direct

מציג אם Wi-Fi Direct מאופשר או מושבת ואת סיסמת SSID, וכן הלאה, עבור חיבורי Wi-Fi Direct.

□ הדפס גיליון סטטוס

מדפיס גיליון מצב רשת. המידע עבור Ethernet, Wi-Fi, Wi-Fi Direct, וכן הלאה, מודפס על שני עמודים או יותר.

הדפסת דוח חיבור רשת

תוכל להדפיס דו"ח חיבור רשת כדי לבדוק את המצב בין המדפסת לבין הנתב האלחוטי.

1. בחר ב-הגדרות במסך הבית.
2. בחר הגדרות כלליות < הגדרות רשת < בדיקת חיבור.
בדיקת החיבור מתחילה.
3. בחר הדפסת דוח בדיקה.
4. הדפס את דו"ח חיבור הרשת.
אם מתרחשת שגיאה, בדוק את דוח חיבור הרשת, ולאחר מכן בצע את הפתרונות המודפסים.

הודעות ופתרונות בדוח חיבור הרשת

בדוק את ההודעות ואת קודי השגיאות בדוח חיבור הרשת, ולאחר מכן בצע את הפתרונות.

Check Network Connection

Check Result FAIL

Error code (E-2)

See the Network Status and check if the Network Name (SSID) is the SSID you want to connect.
If the SSID is correct, make sure to enter the correct password and try again.

If your problems persist,
see your documentation for help and networking tips.

Checked Items

Wireless Network Name (SSID) Check	FAIL
Communication Mode Check	Unchecked
Security Mode Check	Unchecked
MAC Address Filtering Check	Unchecked
Security Key/Password Check	Unchecked
IP Address Check	Unchecked
Detailed IP Setup Check	Unchecked

Network Status

Printer Name	EPSON XXXXXX
Printer Model	XX-XXX Series
IP Address	169.254.137.8
Subnet Mask	255.255.0.0
Default Gateway	
Network Name (SSID)	EpsonNet
Security	None
Signal Strength	Poor
MAC Address	F8:D0:27:40:C0:AC

א. קוד שגיאה

ב. הודעות בסביבת הרשת

מידע קשור

- ← "E-1" בעמוד 244
- ← "E-2", "E-3", "E-7" בעמוד 244
- ← "E-5" בעמוד 245
- ← "E-6" בעמוד 245
- ← "E-8" בעמוד 245
- ← "E-9" בעמוד 246
- ← "E-10" בעמוד 246
- ← "E-11" בעמוד 246
- ← "E-12" בעמוד 247
- ← "E-13" בעמוד 247
- ← "הודעה בסביבת הרשת" בעמוד 248

E-1

פתרונות:

- ודא שכבל Ethernet מחובר היטב למדפסת שלך ואל הרכזת שלך או התקני רשת אחרים.
- ודא שהרכזת או התקני רשת אחרים מופעלים.
- אם ברצונך לחבר את המדפסת באמצעות Wi-Fi, בצע שוב את הגדרות ה-Wi-Fi עבור המדפסת משום שהיא מושבתת.

E-2, E-3, E-7

פתרונות:

- ודא שהראוטר האלחוטי דולק.
- ודא שהמחשב או המכשיר מחוברים נכון לראוטר האלחוטי.
- כבה את הראוטר האלחוטי. המתן כ-10 שניות והדלק אותו מחדש.
- קרב את המדפסת לראוטר האלחוטי ואם יש ביניהם חפצים שעלולים לחסום את התקשורת הזו אותם.
- אם הזנת את שם הרשת (SSID) ידנית בדוק שהוא נכון. בדוק את ה-SSID בחלק **Network Status** בדוח חיבור הרשת.
- אם לראוטר האלחוטי יש כמה SSID, בחר את ה-SSID המוצג. אם ה-SSID משתמש בתדר לא תקין, המדפסת לא תציג אותו.
- אם אתה משתמש בלחצן כדי ליצור חיבור לרשת, ודא שהראוטר האלחוטי תומך ב-WPS. אי אפשר להשתמש בלחצן הזה אם הראוטר לא תומך ב-WPS.
- ודא שה-SSID מכיל רק תווי ASCII (אותיות וסמלים). המדפסת לא יכולה להציג את ה-SSID אם הוא מכיל תווים שאינם תווי ASCII.
- ודא שאתה יודע את ה-SSID והסיסמה לפני החיבור לראוטר האלחוטי. אם אתה משתמש בהגדרות ברירת המחדל של הראוטר האלחוטי, השתמש ב-SSID ובסיסמה שרשומים במדבקה שעל הראוטר. אם אינך יודע את ה-SSID והסיסמה, פנה למי שהתקין את הראוטר האלחוטי או עיין במסמכים שצורפו אליו.
- אם תרצה להתחבר לרשת שנוצרה באמצעות פונקציית שיתוף החיבור במכשיר חכם, בדוק את ה-SSID והסיסמה במסמכים שצורפו למכשיר.
- אם החיבור לרשת Wi-Fi מתנתק בפתאומיות בדוק את הדברים הבאים. אם אחד מהמצבים האלה קרה, אפס את הגדרות הרשת על ידי הורדת התוכנה מהאתר הבא והפעלתה.
<http://epson.sn> < התקנה
- מכשיר חכם נוסף חובר לרשת באמצעות הלחצן.
- רשת ה-Wi-Fi הוגדרה באמצעות שיטה אחרת שאינה לחצן התחברות.

מידע קשור

- ← "ביצוע הגדרות עבור התחברות למחשב" בעמוד 232
- ← "ביצוע הגדרות Wi-Fi מתוך לוח הבקרה" בעמוד 234

E-5

פתרונות:

ודא שסוג האבטחה של הראוטר האלחוטי מוגדר לאחת מהאפשרויות הבאות. אם הוא לא מוגדר כך, שנה את סוג האבטחה בראוטר האלחוטי והגדר מחדש את הגדרות הרשת של המדפסת.

WEP-64 bit (40 bit)

WEP-128 bit (104 bit)

* (WPA PSK (TKIP/AES

* (WPA₂ PSK (TKIP/AES

WPA (TKIP/AES)

WPA₂ (TKIP/AES)

* WPA PSK נקרא גם WPA₂ PSK. WPA Personal נקרא גם WPA₂ Personal.

E-6

פתרונות:

בדוק אם הסינון של כתובות MAC מושבת. אם הוא מופעל, שמור את כתובת ה-MAC של המדפסת כדי שהיא לא תסונן. למידע נוסף, עיין במסמכים הנלווים של הראוטר האלחוטי. תוכל למצוא את כתובת ה-MAC של המדפסת בקטע **Network Status** בדוח החיבור לרשת.

אם הראוטר האלחוטי משתמש במנגנון אימות משותף עם אבטחת WEP, ודא שמפתח האימות והאינדקס נכונים.

אם מספר המכשירים שניתן לחבר לראוטר האלחוטי קטן ממספר המכשירים שאתה רוצה לחבר לרשת, שנה את ההגדרות של הראוטר האלחוטי כדי להגדיל את מספר המכשירים שניתן לחבר. למידע נוסף על ההגדרות, עיין במסמכים הנלווים של הראוטר האלחוטי.

מידע קשור

← "ביצוע הגדרות עבור התחברות למחשב" בעמוד 232

E-8

פתרונות:

אפשר את DHCP בנתב האלחוטי אם האפשרות 'השג כתובת IP' של המדפסת הוגדרה כאוטומטית.

אם הגדרת 'השג כתובת IP' של המדפסת הוגדרה כידנית, תהיה כתובת ה-IP שתגדיר ידנית בלתי חוקים כתוצאה מיציאה מהטווח (למשל: 0.0.0.0). הגדר כתובת IP מתוך לוח הבקרה של המדפסת.

מידע קשור

← "הגדרות רשת" בעמוד 272

E-9

פתרונות:

בדוק את הדברים הבאים.

ההתקנים דולקים.

ניתן לגשת לאינטרנט ולמחשבים או התקני רשת אחרים באותה הרשת מההתקנים שברצונך לחבר למדפסת.

אם בדקת את הדברים האלה והמדפסת עדיין לא מתחברת לרשת כבה את הראוטר האלחוטי. המתן כ-10 שניות והדלק אותו מחדש. אפס את הגדרות הרשת על ידי הורדת תוכנת ההתקנה מהאתר הבא והפעלתה.

<http://epson.sn> < התקנה

מידע קשור

← "ביצוע הגדרות עבור התחברות למחשב" בעמוד 232

E-10

פתרונות:

בדוק את הדברים להלן.

התקנים אחרים ברשת פועלים.

כתובות רשת (כתובת IP, מסיכת רשת משנה, שער ברירת מחדל) הן נכונות אם הגדרת את אפשרות השגת כתובת ה-IP של המדפסת כידנית.

אפס את כתובת הרשת אם היא אינה נכונה. תוכל לבדוק את כתובת ה-IP, מסיכת רשת המשנה, ושער ברירת מחדל בחלק ה-**Network Status** שבדו"ח חיבור הרשת.

אם DHCP מאופשר, שנה את הגדרות 'השג כתובת IP' שלה מדפסת למצב אוטומטי. אם ברצונך להגדיר את כתובת ה-IP באופן ידני, בדוק את כתובת ה-IP של המדפסת בחלק ה-**Network Status** בדו"ח חיבור הרשת, ואז בחר 'ידני' במסך הגדרות הרשת. הגדר את מסיכת רשת המשנה כך שתהיה [255.255.255.0].

אם עדיין לא נוצר חיבור בין המדפסת שלך לבין התקני רשת, כבה את הנתב האלחוטי. המתן בערך 10 שניות, ואז הדלק אותה.

מידע קשור

← "הגדרות רשת" בעמוד 272

E-11

פתרונות:

בדוק את הדברים הבאים.

כתובת שער ברירת המחדל נכונה, אם הגדרת את "הגדרת TCP/IP" במדפסת לאפשרות "ידנית".

ההתקן שמוגדר כשער ברירת המחדל דולק.

הגדר כתובת נכונה לשער ברירת המחדל. תוכל למצוא את כתובת שער ברירת המחדל בקטע **Network Status** בדוח החיבור לרשת.

מידע קשור

← "הגדרות רשת" בעמוד 272

E-12

פתרונות:

בדוק את הדברים הבאים.

התקנים אחרים ברשת דולקים.

כתובות הרשת (כתובת IP, מסכת רשת משנה ושער ברירת המחדל) נכונים, במידה והזנת אותם ידנית.

כתובות הרשת של שאר ההתקנים (מסכת רשת משנה ושער ברירת המחדל) זהות.

כתובת ה-IP לא מתנגשת עם התקנים אחרים.

אם בדקת את הדברים האלה והמדפסת עדיין לא מתחברת לרשת נסה את הפתרון הבא.

כבה את הראוטר האלחוטי. המתן כ-10 שניות והדלק אותו מחדש.

הגדר מחדש את הגדרות הרשת באמצעות תוכנת ההתקנה. אפשר להוריד ולהפעיל אותה מהאתר הבא.

<http://epson.sn> < התקנה

ניתן לשמור מספר סיסמאות בראוטר אלחוטי שמשמש באבטחת WEP. אם שמרת מספר סיסמאות, בדוק אם הסיסמה הראשונה ששמורה מוגדרת במדפסת.

מידע קשור

← "הגדרות רשת" בעמוד 272

← "ביצוע הגדרות עבור התחברות למחשב" בעמוד 232

E-13

פתרונות:

בדוק את הדברים הבאים.

התקני הרשת, כגון הראוטר האלחוטי, הרכוז והראוטר, דולקים.

הפונקציה "הגדרת TCP/IP" בהתקני הרשת לא הוגדרה ידנית. (אם הפונקציה "הגדרת TCP/IP" במדפסת הוגדרה אוטומטית בעוד שהפונקציה "הגדרת TCP/IP" של התקני רשת אחרים הוגדרה ידנית, ייתכן שהרשת של המדפסת שונה מזו של ההתקנים האחרים.)

אם בדקת את כל הדברים הנ"ל והבעיה נמשכת, נסה את הדברים הבאים.

כבה את הראוטר האלחוטי. המתן כ-10 שניות והדלק אותו מחדש.

הגדר את הגדרות הרשת במחשב שמחובר לאותה רשת כמו המדפסת באמצעות תוכנת ההתקנה. אפשר להוריד ולהפעיל אותה מהאתר הבא.

<http://epson.sn> < התקנה

ניתן לשמור מספר סיסמאות בראוטר אלחוטי שמשמש באבטחת WEP. אם שמרת מספר סיסמאות, בדוק אם הסיסמה הראשונה ששמורה מוגדרת במדפסת.

הודעה בסביבת הרשת

הודעה	פתרון
The Wi-Fi environment needs to be improved. Turn the wireless router off and then turn it on. If the connection does not improve, see the documentation for the wireless router.	אחרי שתקרב את המדפסת לנתב האלחוטי ותסלק מכשולים ביניהם, כבה את הנתב האלחוטי. המתן בערך 10 שניות, ואז הדלק אותה. אם עדיין לא נוצר חיבור, עיין בתיעוד שסופק עם הנתב האלחוטי.
*No more devices can be connected. Disconnect one of the connected devices if you want to add another one.	מחשב והתקנים חכמים שניתן לחברם בו-זמנית מחוברים באופן מלא בחיבור Wi-Fi Direct (חיבור AP פשוט). כדי להוסיף מחשב או התקן חכם נוסף, נתק קודם את אחד ההתקנים המחוברים או חבר אותו תחילה לרשת האחרת. תוכל לאשר את מספר ההתקנים האלחוטיים שניתן לחבר בו-זמנית ואת מספר ההתקנים המחוברים באמצעות בדיקת גליון מצב הרשת או לוח הבקרה של המדפסת.
The same SSID as Wi-Fi Direct exists in the environment. Change the Wi-Fi Direct SSID if you cannot connect a smart device to the printer.	בלוח הבקרה של המדפסת, גש אל מסך הגדרת Wi-Fi Direct ובחר את התפריט כדי לשנות את ההגדרה. תוכל לשנות את שם הרשת אחרי-DIRECT XX-. הזן בתוך 22 תוים.

הדפסת גליון מצב רשת

תוכל לבדוק את מידע הרשת המפורט באמצעות הדפסתו.

1. בחר ב-הגדרות במסך הבית.
2. בחר הגדרות כלליות < הגדרות רשת < סטטוס הרשת.
3. בחר הדפס גליון סטטוס.
4. בדוק את המסר, ואז הדפס את גליון מצב הרשת.

בדיקת רשת המחשב (Windows בלבד)

באמצעות השימוש בשורת הפקודה, בדוק את סטטוס החיבור של המחשב ואת נתיב החיבור אל המדפסת. הדבר יוביל אותך לפתרון הבעיות.

ipconfig פקודת

הצג את סטטוס החיבור של ממשק הרשת הנמצא כרגע בשימוש של המחשב.

באמצעות השוואת מידע ההגדרות עם התקשורת בפועל, תוכל לבדוק אם החיבור תקין. במקרה שקיימים שרתי DHCP רבים באותה רשת, תוכל לגלות את הכתובת שהוקצתה למחשב בפועל, את שרת ה-DNS שבוצעה אליו הפניה, וכו'.

ipconfig /all תבנית:

דוגמאות:

```

Administrator: Command Prompt
c:\>ipconfig /all

Windows IP Configuration

Host Name . . . . . : WIN2012R2
Primary Dns Suffix . . . . . : pubs.net
Node Type . . . . . : Hybrid
IP Routing Enabled. . . . . : No
WINS Proxy Enabled. . . . . : No
DNS Suffix Search List. . . . . : pubs.net

Ethernet adapter Ethernet:

Connection-specific DNS Suffix . :
Description . . . . . : Gigabit Network Connection
Physical Address. . . . . : xx-xx-xx-xx-xx-xx
DHCP Enabled. . . . . : No
Autoconfiguration Enabled . . . . . : Yes
Link-local IPv6 Address . . . . . : fe80::38fb:7546:18a8:d20e%14(Preferred)
IPv4 Address. . . . . : 192.168.111.10(Preferred)
Subnet Mask . . . . . : 255.255.255.0
Default Gateway . . . . . : 192.168.111.1
DHCPv6 IAID . . . . . : 283142549
DHCPv6 Client DUID. . . . . : 00-01-00-01-20-40-2F-45-00-1D-73-6A-44-08
DNS Servers . . . . . : 192.168.111.2
NetBIOS over Tcpip. . . . . : Enabled

Tunnel adapter isatap.<00000000-ABCD-EFGH-IJK-LMNOPQRSTUUV>:

Media State . . . . . : Media disconnected
Connection-specific DNS Suffix . :
Description . . . . . : Microsoft ISATAP Adapter #2
Physical Address. . . . . : 00-00-00-00-00-00-E0
DHCP Enabled. . . . . : No
Autoconfiguration Enabled . . . . . : Yes

c:\>_
    
```

pathping פקודת

תוכל לוודא את רשימת הנתבים העוברים דרך מארח היעד ואת הניתוב של התקשורת.

pathping xxx.xxx.xxx.xxx תבנית:

pathping 192.0.2.222 דוגמאות:

```

Administrator: Command Prompt
c:\>pathping 192.168.111.20

Tracing route to EPSONAB12AB [192.168.111.20]
over a maximum of 30 hops:
 0  WIN2012R2.pubs.net [192.168.111.10]
 1  EPSONAB12AB [192.168.111.20]

Computing statistics for 25 seconds...
Hop  RTT      Source to Here   This Node/Link   Address
 0      0/ 100 = 0%      0/ 100 = 0%      WIN2012R2.pubs.net [192.168.111.10]
 1  38ms    0/ 100 = 0%      0/ 100 = 0%      EPSONAB12AB [192.168.111.20]

Trace complete.

c:\>_
    
```

מידע על המוצר

251	מידע נייר
254	מידע על מוצרים מתכלים
256	מידע תוכנה
266	רשימת תפריט הגדרות
283	מפרטי מוצר
297	מידע רגולטורי
300	לוחית שם

מידע נייר

גודל הנייר וכמויות הדפים

נייר מקורי של Epson

Epson ממליצה להשתמש בנייר מקורי של Epson כדי ליהנות מתוצאות הדפסה איכותיות.

לתשומת לבך:

☐ זמינות הנייר משתנה ממוקום למוקום. למידע עדכני על זמינות הנייר באזורך, פנה לתמיכה של Epson.

☐ עיין במידע שלהלן ביחס לסוגי הנייר הזמינים עבור הדפסה דו-צדדית.

["נייר עבור הדפסה דו-צדדית" בעמוד 253](#)

☐ כשמדפיסים על נייר מקורי של Epson בגודל מותאם אישית, אפשר לבחור רק באיכות ההדפסה רגיל או *Normal*. למרות שחלק ממנהלי ההתקנים למדפסת מאפשרים לבחור איכות הדפסה טובה יותר, ההדפסה תהיה באיכות רגיל או *Normal*.

 נייר מתאים להדפסת מסמכים

שם המדיה		גודל	כמות טעינה (דפים)	
			מחסנית נייר	פתח הזנת נייר אחורי
Epson Bright White Ink Jet Paper		A4	200	1

  נייר מתאים להדפסת מסמכים וצילומים

שם המדיה		גודל	כמות טעינה (דפים)	
			מחסנית נייר	פתח הזנת נייר אחורי
Epson Photo Quality Ink Jet Paper		A4	100	1
Epson Double-sided Photo Quality Ink Jet Paper		A4	80	1
Epson Matte Paper-Heavyweight		A4	20	1
Epson Double-Sided Matte Paper		A4	1	1

 נייר מתאים להדפסת צילומים

שם המדיה		גודל	כמות טעינה (דפים)	
פתח הזנת נייר אחורי			מחסנית נייר	
1		A4, 13×18 ס"מ (5×7 אינץ'), 10×15 ס"מ (4×6 אינץ')	20	
1		A4, 13×18 ס"מ (5×7 אינץ'), 10×15 ס"מ (4×6 אינץ')	20	
1		A4, 13×18 ס"מ (5×7 אינץ'), 10×15 ס"מ (4×6 אינץ')	20	
1		A4, 13×18 ס"מ (5×7 אינץ'), 10×15 ס"מ (4×6 אינץ')	20	

 סוגים שונים של נייר

שם המדיה		גודל	כמות טעינה (דפים)	
פתח הזנת נייר אחורי			מחסנית נייר	
1		A4	1	

מידע קשור

← "אזהרות עבור נייר צילום" בעמוד 31

נייר זמין מסחרית

לתשומת לבך:

נייר בגודל 16K ו-Indian-Legal אינם זמינים כאשר מדפיסים באמצעות מנהל הדפסה מסוג PostScript.

עיין במידע שלהלן ביחס לסוגי הנייר הזמינים עבור הדפסה דו-צדדית.

"נייר עבור הדפסה דו-צדדית" בעמוד 253

ניירות רגילים

נייר רגיל כולל נייר העתקה ונייר מכתבים^{1*}.

גודל		כמות טעינה (דפים)	פתח הזנת נייר אחורי
מחסנית נייר			
קווארטו, A4, B5, A5, A6, B6, 16K (195×270 מ"מ)		250	1
Legal, Indian-Legal, 8.5×13 אינץ'.		50	1
התאמה אישית* 2 (מ"מ) 215.9×1200 עד 54×86		-	1
התאמה אישית* 2 (מ"מ) 215.9×1200 עד 89×127		1	-

1* נייר שבכותרתו מודפס מראש מידע כמו שם השולח או שם החברה. יש להשאיר שוליים של 5 מ"מ או יותר בראש הדף. הדפסה דו-צדדית אינה זמינה עבור נייר מכתבים.

2* אפשר להדפיס רק ממחשב.

ניירות עבים

גודל		כמות טעינה (דפים)	פתח הזנת נייר אחורי
מחסנית נייר			
Legal, קווארטו, 8.5×13 אינץ', A4, 16K (195×270, B6, A6, A5, B5 מ"מ), Indian-Legal		-	1
התאמה אישית* (מ"מ) 215.9×1200 עד 54×86		-	1

* אפשר להדפיס רק ממחשב.

מעטפה

גודל		נפח טעינה (מעטפות)	פתח הזנת נייר אחורי
מחסנית נייר			
מעטפה #10, מעטפה DL, מעטפה C6		10	1

נייר עבור הדפסה דו-צדדית

נייר מקורי של Epson
Epson Bright White Ink Jet Paper

מידע קשור

← "גודל הנייר וכמויות הדפים" בעמוד 251

נייר זמין מסחרית

נייר רגיל, נייר צילום*

* המדפסת תומכת בנייר בגדלי קוואטרו A4, B5, 16K, ובגודל מותאם אישית (182×257 עד 215.9×297 מ"מ) עבור הדפסה דו-צדדית.

מידע קשור

← "גודל הנייר וכמויות הדפים" בעמוד 251

סוגי נייר אינם זמינים

אל תשתמש בניירות הבאים. שימוש בנייר מסוגים אלה עלול לגרום לתקיעת נייר ולמריחות על התדפיס.

ניירות גליים

ניירות קרועים או חתוכים

ניירות מקופלים

ניירות לחים

ניירות עבים מדי או דקים מדי

ניירות שיש להם מדבקות

אל תשתמש במעטפות הבאות. שימוש במעטפות מסוגים אלה עלול לגרום לחסימות נייר ולמריחות על התדפיס.

מעטפות מעוקלות או מקופלות

מעטפות בעלות משטחים דביקים על פני הדשים או מעטפות בעלות חלונות

מעטפות דקות מדי

הן עלולות להתעקל במהלך ההדפסה.

מידע על מוצרים מתכלים

קודים של בקבוקי דיו

חברת Epson ממליצה להשתמש בבקבוקי דיו מקוריים של Epson.

להלן הקודים של בקבוקי דיו מקוריים של Epson.

חשוב!

- האחריות של Epson אינה מכסה נזק שייגרם משימוש בדיו אחר מזה שצוין, כולל בדיו לא מקורי של Epson ושאינו מיועד למדפסת זו או דיו של ספקים אחרים.
- מוצרים אחרים שאינם תוצרת Epson עלולים לגרום לנזק שאינו כלול באחריות של Epson ובנסיבות מסוימות עלולים לגרום למדפסת להתנהג בחוסר יציבות.

לתשומת לבך:

- הקודים של בקבוק הדיו עשויים להשתנות ממדינה אחת לשנייה. צור קשר עם התמיכה של Epson כדי לקבל את הקודים הנכונים באזור שלך.
- אמנם יתכן שהבקבוקים מכילים חומרים ממוחזרים אולם עובדה זאת אינה משפיעה על תפקוד המדפסת ועל ביצועיה.
- המפרט והמראה של בקבוק הדיו יכולים להשתנות ללא הודעה מראש, לשם שיפור.

עבור אירופה

מוצר	Black :BK (שחור)	Cyan :C (ציאן)	Magenta :M (מגנטה)	Yellow :Y (צהוב)
ET-5185 Series	113	113	113	113
L6499 Series	112	112	112	112

לתשומת לבך:

בקרו באתר האינטרנט שלהלן כדי למצוא מידע על תפוקות בקבוק הדיו של Epson.

<http://www.epson.eu/pageyield>

For Australia and New Zealand

Black :BK (שחור)	Cyan :C (ציאן)	Magenta :M (מגנטה)	Yellow :Y (צהוב)
542	542	542	542

עבור אסיה

Black :BK (שחור)	Cyan :C (ציאן)	Magenta :M (מגנטה)	Yellow :Y (צהוב)
008	008	008	008

קוד תיבת התחזוקה

המשתמש יכול לרכוש תיבת תחזוקה ולהחליף אותה בעצמו. חברת Epson ממליצה להשתמש בתיבת תחזוקה מקורית של Epson. הקוד הבא הוא הקוד של תיבת התחזוקה המקורית של Epson.

To4D1

חשוב: 

מרגע שהותקנה תיבת התחזוקה במדפסת, לא ניתן להשתמש בה עם מדפסות אחרות.

מידע תוכנה

חלק זה מסביר על שירותי הרשת ומוצרי התוכנה שזמינים למדפסת באתר של Epson המצורף.

תוכנה להדפסה

אפליקציה להדפסה ממחשב (Windows מנהל התקן מדפסת)

מנהל ההתקן של המדפסת שולט במדפסת בעזרת פקודות שניתנות מיישום מחשב. כאשר מגדירים הגדרות במנהל ההתקן של המדפסת מקבלים את תוצאות ההדפסה הטובות ביותר. באפשרותך גם לבדוק את מצב המדפסת או לשמור שתהיה במצב תפעול תקין תוך שימוש בשירות מנהל ההתקן שלה.

לתשומת לבך:

באפשרותך לשנות את שפת מנהל ההתקן של המדפסת. בחר את השפה שברצונך להשתמש בה מההגדרה שפה על הלשונית תחזוקה.

גישה אל מנהל ההתקן של המדפסת מיישומים

כדי להגדיר הגדרות החלות רק על היישום שבשימושך, יש להיכנס אל מנהל ההתקן מהיישום הזה.

בחר הדפס או הגדרות הדפסה מתוך התפריט קובץ. בחר במדפסת שלך ואז הקלק על העדפות או על מאפיינים.

לתשומת לבך:

הפעולות עשויות להשתנות בהתאם ליישום. לקבלת מידע נוסף, עיין בעזרה של האפליקציה.

גישה אל מנהל ההתקן של המדפסת מלוח הבקרה

כדי להגדיר את כל ההגדרות החלות על כל היישומים יש לגשת אל מנהל ההתקן מלוח הבקרה.

Windows 10/Windows Server 2019/Windows Server 2016

לחץ על לחצן 'התחל' ואז בחר מערכת < Windows לוח הבקרה < הצג התקנים ומדפסות תחת חומרה וקול. לחץ לחיצה ימנית, או לחיצה שמאלית ממושכת, על המדפסת, ובחר באפשרות העדפות הדפסה.

Windows 8.1/Windows 8/Windows Server 2012 R2/Windows Server 2012

בחר שולחן עבודה < הגדרות < לוח הבקרה < הצג התקנים ומדפסות תחת חומרה וקול. לחץ לחיצה ימנית, או לחיצה שמאלית ממושכת, על המדפסת, ובחר באפשרות העדפות הדפסה.

Windows 7/Windows Server 2008 R2

לחץ על לחצן 'התחל' ובחר לוח הבקרה < הצג התקנים ומדפסות תחת חומרה וקול. לחץ באמצעות לחצן העכבר הימני על המדפסת שלך ובחר העדפות הדפסה.

Windows Vista/Windows Server 2008

לחץ על לחצן 'התחל' ובחר לוח הבקרה < מדפסות תחת חומרה וקול. לחץ באמצעות לחצן העכבר הימני על המדפסת שלך ובחר העדפות הדפסה.

Windows XP/Windows Server 2003 R2/Windows Server 2003 □

לחץ על לחצן 'התחל' ובחר לוח הבקרה < מדפסות ורכיבי חומרה אחרים < מדפסות ופקסים. לחץ באמצעות לחצן העכבר הימני על המדפסת שלך ובחר העדפות הדפסה.

גישה למנהל ההתקן של המדפסת מסמל המדפסת בשורת המשימות
סמל המדפסת בשורת המשימות של שולחן העבודה הוא סמל קיצור דרך המאפשר לגשת במהירות למנהל ההתקן של המדפסת.

אם מקליקים על סמל המדפסת ובוחרים ב-הגדרות מדפסת אפשר לגשת לאותו חלון הגדרות מדפסת המוצג מלוח הבקרה. לחיצה כפולה על סמל זה מאפשרת לבדוק את מצב המדפסת.

לתשומת לבך:

אם סמל המדפסת אינו מוצג בשורת המשימות, היכנס אל חלון מנהל ההתקן של המדפסת, לחץ על העדפות מעקב על הלשונית תחזוקה ולאחר מכן בחר ב-הוסף את סמל קיצור הדרך לשורת המשימות.

הפעלת תוכנית השירות

עבור לחלון של מנהל ההתקן של המדפסת. לחץ על הכרטיסייה תחזוקה.

קביעת הגדרות הפעלה למנהל התקן המדפסת של Windows

באפשרותך לקבוע הגדרות כגון הפיכת EPSON Status Monitor 3 לזמין.

1. גש אל חלון מנהל ההתקן של המדפסת.
2. לחץ על הגדרות מורחבות בלשונית תחזוקה.
3. קבע את ההגדרות המתאימות ולאחר מכן לחץ על אישור.
להסבר על פריטי ההגדרות ראה העזרה המקוונת.

מידע קשור

← "אפליקציה להדפסה ממחשב (Windows מנהל התקן מדפסת)" בעמוד 256

אפליקציה להדפסה ממחשב (Mac OS מנהל התקן מדפסת)

מנהל ההתקן של המדפסת שולט במדפסת בעזרת פקודות שניתנות מיישום מחשב. כאשר מגדירים הגדרות במנהל ההתקן של המדפסת מקבלים את תוצאות ההדפסה הטובות ביותר. באפשרותך גם לבדוק את מצב המדפסת או לשמור שתהיה במצב תפעול תקין תוך שימוש בשירות מנהל ההתקן שלה.

גישה אל מנהל ההתקן של המדפסת מיישומים

לחץ על הגדרת עמוד או על הדפס בתפריט קובץ של היישום. במידת הצורך, לחץ על הצג פרטים או על ▼ כדי להרחיב את חלון ההדפסה.

לתשומת לבך:

בהתאם לאפליקציה שבה אתה משתמש, ייתכן שהאפשרות הגדרת עמוד לא תופיע בתפריט קובץ והפעולות להצגת מסך ההדפסה יהיו שונות. לפרטים עיין בעזרה של האפליקציה.

הפעלת תוכנית השירות

בחר באפשרות העדפות המערכת מתוך תפריט Apple < מדפסות וסורקים (או הדפסה וסריקה, הדפסה ופקס), ולאחר מכן בחר את המדפסת. לחץ על אפשרויות וציוד < שירות < פתח שירות מדפסת.

מדריך למנהל התקן של Mac OS

Epson Printer Utility

באפשרותך להפעיל תכונת תחזוקה כגון בדיקת נחירים וניקוי ראש הדפסה ובאמצעות הפעלת EPSON Status Monitor באפשרותך לבדוק את מצב המדפסת ולבדוק מידע שגיאות.

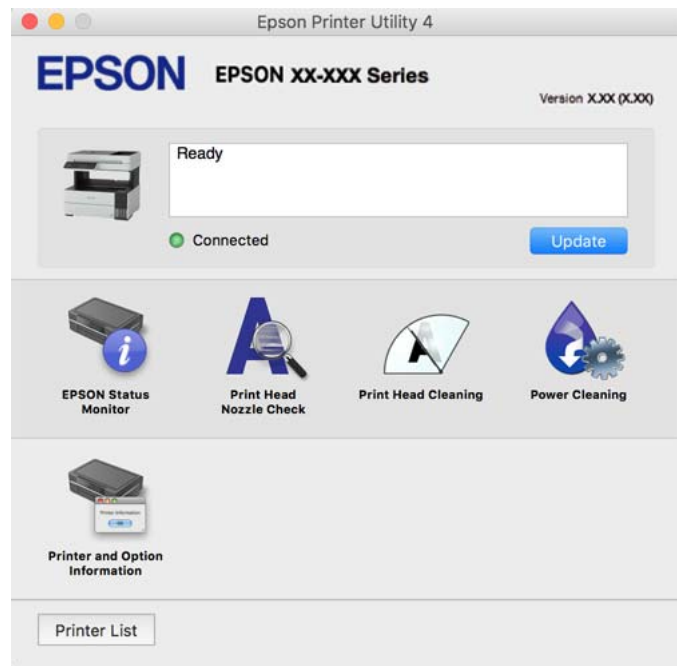

גישה אל חלון ההגדרות התפעוליות במנהל ההתקן של המדפסת במערכת ההפעלה Mac OS

בחר באפשרות העדפות המערכת מתוך תפריט Apple < מדפסות וסורקים (או הדפסה וסריקה, הדפסה ופקס), ולאחר מכן בחר את המדפסת. לחץ על אפשרויות וציוד < אפשרויות (או מנהל התקן).

אפליקציה שיכולה להדפיס גופני PostScript (מנהל התקן מדפסת PostScript של Windows)

מנהל התקן מדפסת PostScript מאפשר למדפסת לקבל ולפרש הוראות הדפסה בשפת תיאור העמוד שנשלחה מהמחשב ולהדפיס כראוי. הדבר מתאים להדפסה מאפליקציות תואמות PostScript המשמשות עבור DTP.

גישה אל מנהל ההתקן של המדפסת מיישומים

כדי להגדיר הגדרות החלות רק על היישום שבשימושך, יש להיכנס אל מנהל ההתקן מהיישום הזה.

בחר הדפס או הגדרות הדפסה מתוך התפריט קובץ. בחר במדפסת שלך ואז הקלק על העדפות או על מאפיינים.

לתשומת לבך:

הפעולות עשויות להשתנות בהתאם ליישום. לקבלת מידע נוסף, עיין בעזרה של האפליקציה.

גישה אל מנהל ההתקן של המדפסת מלוח הבקרה כדי להגדיר את כל ההגדרות החלות על כל היישומים יש לגשת אל מנהל ההתקן מלוח הבקרה.

Windows 11 □

לחץ על לחצן 'התחל' ואז בחר כל האפליקציות < כלי Windows < לוח בקרה < הצג התקנים ומדפסות תחת חומרה וקול. לחץ לחיצה ימנית, או לחיצה שמאלית ממושכת, על המדפסת, ובחר באפשרות העדפות הדפסה.

Windows 10/Windows Server 2022/Windows Server 2019/Windows Server 2016 □

לחץ על לחצן 'התחל' ואז בחר מערכת < Windows לוח הבקרה < הצג התקנים ומדפסות תחת חומרה וקול. לחץ לחיצה ימנית, או לחיצה שמאלית ממושכת, על המדפסת, ובחר באפשרות העדפות הדפסה

Windows 8.1/Windows 8/Windows Server 2012 R2/Windows Server 2012 □

בחר שולחן עבודה < הגדרות < לוח הבקרה < הצג התקנים ומדפסות תחת חומרה וקול. לחץ לחיצה ימנית, או לחיצה שמאלית ממושכת, על המדפסת, ובחר באפשרות העדפות הדפסה

Windows 7/Windows Server 2008 R2 □

לחץ על לחצן 'התחל' ובחר לוח הבקרה < הצג התקנים ומדפסות תחת חומרה וקול. לחץ באמצעות לחצן העכבר הימני על המדפסת שלך ובחר העדפות הדפסה.

Windows Vista/Windows Server 2008 □

לחץ על לחצן 'התחל' ובחר לוח הבקרה < מדפסות תחת חומרה וקול. לחץ באמצעות לחצן העכבר הימני על המדפסת שלך ובחר העדפות הדפסה.

Windows XP/Windows Server 2003 R2/Windows Server 2003 □

לחץ על לחצן 'התחל' ובחר לוח הבקרה < מדפסות ורכיבי חומרה אחרים < מדפסות ופקסים. לחץ באמצעות לחצן העכבר הימני על המדפסת שלך ובחר העדפות הדפסה.

גישה למנהל ההתקן של המדפסת מסמל המדפסת בשורת המשימות

סמל המדפסת בשורת המשימות של שולחן העבודה הוא סמל קיצור דרך המאפשר לגשת במהירות למנהל ההתקן של המדפסת.

אם מקליקים על סמל המדפסת ובוחרים ב-הגדרות מדפסת אפשר לגשת לאותו חלון הגדרות מדפסת המוצג מלוח הבקרה. לחיצה כפולה על סמל זה מאפשרת לבדוק את מצב המדפסת.

אפליקציה שיכולה להדפיס גופני PostScript (מנהל התקן מדפסת PostScript של Mac OS)

מנהל התקן מדפסת PostScript מאפשר למדפסת לקבל ולפרש הוראות הדפסה בשפת תיאור העמוד שנשלחה מהמחשב ולהדפיס כראוי. הדבר מתאים להדפסה מאפליקציות תואמות PostScript המשמשות עבור DTP.

גישה אל מנהל ההתקן של המדפסת מיישומים

לחץ על הגדרת עמוד או על הדפס בתפריט קובץ של היישום. במידת הצורך, לחץ על הצג פרטים או על ▼ כדי להרחיב את חלון ההדפסה.

לתשומת לבך:

בהתאם לאפליקציה שבה אתה משתמש, ייתכן שהאפשרות הגדרת עמוד לא תופיע בתפריט קובץ והפעולות להצגת מסך ההדפסה יהיו שונות. לפרטים עיין בעזרה של האפליקציה.

הפעלת תוכנית השירות

בחר העדפות מערכת (או הגדרות מערכת) מתפריט התפוח מדפסות וסורקים (או הדפסה וסריקה, הדפסה ופקס), ולאחר מכן בחר במדפסת. לחץ על אפשרויות וציוד < שירות < פתח שירות מדפסת.

אפליקציה שיכולה להדפיס שפת PCL (מנהל התקן מדפסת PCL)

מנהל התקן מדפסת PCL מאפשר למדפסת לקבל ולפרש הוראות הדפסה בשפת תיאור העמוד שנשלחה מהמחשב ולהדפיס כראוי. הדבר מתאים להדפסה מאפליקציות כלליות כמו Microsoft Office.

לתשומת לבך:
אין תמיכה ב-Mac OS.

חבר את המדפסת לאותה רשת שאליה מחובר המחשב, ואז פעל בהתאם לנוהל שלהלן כדי להתקין את מנהל ההתקן של המדפסת.

1. הורד את הקובץ ההפעלה של מנהל ההתקן מאתר התמיכה של Epson.

<http://www.epson.eu/Support> (אירופה בלבד)
<http://support.epson.net/>

2. לחץ לחיצה כפולה על הקובץ בר-ההרצה.

3. פעל בהתאם להוראות המוצגות על גבי המסך עבור שאר ההתקנה.

לתשומת לבך:
אם המוצר שלך מגיע עם דיסק תוכנה, תוכל לבצע את ההתקנה גם באמצעות הדיסק. גש אל "Driver\PCL" *Universal*.

אפליקציה להדפסה מהירה ומשעשעת ממחשב (+Epson Photo)

+Epson Photo היא אפליקציה המאפשרת להדפיס בקלות תמונות במגוון פריסות שונות. תוכל גם לבצע תיקון תמונה ולשנות את התנוחה בעת צפיה בתצוגה מקדימה של המסמך שלך. תוכל גם להבהיר את התמונות שלך באמצעות הוספת טקסט וחיתומות בכל מקום שתרצה. הדפסה על נייר צילום מקורי של Epson, משפרת באופן מיטבי את ביצועי הדיו ויוצרת גימור יפה בעל איכות צבע מעולה.

לקבלת מידע נוסף, עיין בעזרה של היישום.

לתשומת לבך:

מערכות הפעלה Windows Server אינן נתמכות.

יש להתקין את מנהל ההתקן עבור מדפסת זו על מנת להשתמש באפליקציה זו.

הפעלה ב-Windows

Windows 10

לחץ על לחצן התחל ואז בחר Epson Software < Epson Photo+.

Windows 8.1/Windows 8

הזן את שם היישום בצ'ארם החיפוש ולאחר מכן בחר בסמל המוצג.

Windows 7/Windows Vista/Windows XP

לחץ על לחצן התחל ובחר כל התכניות או תוכניות < Epson Software < Epson Photo+.

הפעלה ב-Mac OS

בחר באפשרות עבור אל < Epson Software < Epson Photo+.

מידע קשור

← "התקנת האפליקציות בנפרד" בעמוד 128

אפליקציה עבור הפעלה קלה של המדפסת מתוך התקן חכם (Epson Smart Panel)

Epson Smart Panel היא אפליקציה המאפשרת לך לבצע בקלות פעולות מדפסת, כולל הדפסה, העתקה או סריקה ממכשיר חכם כמו טלפון חכם או טבלט. תוכל לחבר את המדפסת אל המכשיר החכם באמצעות רשת אלחוטית, בדוק את רמות הדיו ואת הסטטוס של המדפסת, ואם התרחשה שגיאה בדוק אם קיימים עבורה פתרונות. תוכל גם להעתיק בקלות במאצעות רישום של מועדף העתקה.

חפש והתקן Epson Smart Panel מתוך App Store או Google Play.



אפליקציה להדפסה בקלות מתוך אפליקציית Android (מאפשר ההדפסה של Epson)

מאפשר ההדפסה של Epson הוא אפליקציה המאפשרת לך להדפיס באופן אלחוטי את המסמכים, הדוא"ל הציולומים ועמודי האינטרנט שלך ישירות מתוך טלפון או טבלט Android (גרסת 4.4 או מאוחרת ממנה). באמצעות כמה הקשות, יגלה התקן ה-Android שברשותך מדפסת Epson שמחוברת לאותה רשת אלחוטית.

חפש והתקן את מאפשר ההדפסה של Epson מ-Google Play.

תוכנה לסריקה

אפליקציה לסריקה ממחשב (Epson ScanSmart)

אפליקציה זו מאפשרת לך לסרוק בקלות מסמכים, ואז לשמור את התמונות הסרוקות בשלבים פשוטים. עיין בעזרה של Epson ScanSmart כדי לקרוא פרטים על השימוש בתכונות.

הפעלה ב-Windows

Windows 10 □

לחץ על הלחצן 'התחל', ואז בחר Epson Software < Epson ScanSmart.

Windows 8.1/Windows 8 □

הזן את שם היישום בצ'ארם החיפוש ולאחר מכן בחר בסמל המוצג.

Windows 7

לחץ על לחצן התחל, ולאחר מכן בחר כל התוכניות < Epson Software < Epson ScanSmart.

הפעלה ב-Mac OS

בחר באפשרות עבור אל < יישומים < Epson Software < Epson ScanSmart.

תוכנת פקס

אפליקציה עבור הגדרת פעולות פקס ושליחת פקסים (FAX Utility)

FAX Utility הוא יישום המאפשר לקבוע תצורה של הגדרות שונות לשם שליחת פקסים ממחשב. באפשרותך ליצור את רשימת אנשי הקשר לשימוש בעת שליחת פקס או לערוך אותה, לקבוע את התצורה כך שפקסים שמתקבלים יישמרו במחשב בתבנית PDF וכן הלאה. לקבלת מידע נוסף, עיין בעזרה של האפליקציה.

לתשומת לבך:

מערכות הפעלה Windows Server אינן נתמכות.

לפני התקנת FAX Utility יש לוודא שהתקנת את מנהל ההתקן של המדפסת הזאת, לא כולל מנהל התקן מדפסת PostScript ולא כולל מנהל התקן המדפסות האוניברסלי של Epson.

ודא ש-FAX Utility הותקנה. ראה "כיצד להתחיל עם Windows" או "כיצד להתחיל עם Mac OS" להלן, כדי לבדוק אם האפליקציה הותקנה.

הפעלה ב-Windows

Windows 10

לחץ על הלחצן "התחל", ובחר FAX Utility < Epson Software.

Windows 8.1/Windows 8

הזן את שם היישום בצ'ארם החיפוש ולאחר מכן בחר בסמל המוצג.

Windows 7/Windows Vista/Windows XP

לחץ על לחצן התחל ובחר כל התוכניות (או תוכניות) < Epson Software < FAX Utility.

הפעלה ב-Mac OS

בחר העדפות מערכת מתפריט Apple < מדפסות וסורקים (או הדפסה וסריקה, הדפסה ופקס), ולאחר מכן בחר את המדפסת (FAX). לחץ על אפשרויות וציוד < שירות < פתח שירות מדפסת.

מידע קשור

← "שליחת פקס ממחשב" בעמוד 105

← "קבלת פקסים במחשב" בעמוד 109

אפליקציה לשליחת פקסים (מנהל ההתקן PC-FAX)

PC-FAX הוא יישום המאפשר לשלוח כפקס ישירות מהמחשב מסמך שנוצר ביישום נפרד. מנהל ההתקן PC-FAX מותקן אוטומטית כשמתקינים את FAX Utility. לקבלת מידע נוסף, עיין בעזרה של האפליקציה.

לתשומת לבך:

☐ מערכות הפעלה Windows Server אינן נתמכות.

☐ בדוק אם מנהל ההתקן PC-FAX הותקן. ראה גישה מאת Windows "או גישה מ-Mac OS" להלן.

☐ הפעולה משתנה, תלוי ביישום שמשתמשים בו כדי ליצור את המסמך. לקבלת מידע נוסף, עיין בעזרה של האפליקציה.

גישה מתוך Windows

בתוך היישום, בחר הדפס או הגדרות הדפסה מתוך התפריט קובץ. בחר במדפסת (FAX) שלך ואז הקלק על העדפות או על מאפיינים.

גישה מתוך Mac OS

בתוך היישום, בחר הדפס מתוך התפריט קובץ. בחר את המדפסת (FAX) שלך בתור הגדרת ה-מדפסת, ולאחר מכן בחר ב-הגדרות פקס או ב-הגדרות הנמענים מהתפריט המוקפץ.

מידע קשור

← "שליחת פקס ממחשב" בעמוד 105

תוכנה עבור יצירת חבילה

Application for Creating Driver Packages (EpsonNet SetupManager)

EpsonNet SetupManager היא תוכנה ליצירת חבילה עבור התקנת מדפסת פשוטה, כגון התקנת מנהל התקן המדפסת, התקנת EPSON Status Monitor ויצירת יציאת מדפסת. תוכנה זו מאפשרת למנהל ליצור חבילות תוכנה ייחודיות ולהפיץ אותן בין קבוצות.

למידע נוסף, בקר באתר האינטרנט של Epson באזורך.

<http://www.epson.com>

תוכנה לביצוע הגדרות

אפליקציה עבור הגדרת תצורת פעולות מדפסת (Web Config)

Web Config הוא יישום הפועל בדפדפן אינטרנט כגון Microsoft Edge ו-Safari, במחשב או בהתקן חכם. באפשרותך לאשר את מצב המדפסת או לשנות את הגדרות שירותי הרשת ואת הגדרות המדפסת. כדי להשתמש ב-Web Config, חבר את המדפסת ואת המחשב או את ההתקן לאותה הרשת.

הדפדפנים להלן נתמכים. השתמש בגרסה העדכנית ביותר.

Safari ,Chrome ,Firefox ,Internet Explorer ,Microsoft Edge

לתשומת לבך:

ייתכן שתבקש להזין את סיסמת המנהל בעת שימוש ב-Web Config. פרטים נוספים זמינים במידע הקשור שמפורט להלן.

מידע קשור

← "ערך ברירת המחדל של סיסמת מנהל המערכת" בעמוד 16

הפעלת Web Config בדפדפן אינטרנט

1. בדוק את כתובת ה-IP של המדפסת.
בחר את סמל הרשת במסך הבית של המדפסת, ואז בחר את שיטות החיבור הפעיל כדי לאשר את כתובת ה-IP של המדפסת.
לתשומת לבך:
תוכל לבדוק גם את כתובת ה-IP באמצעות הדפסת דו"ח חיבור רשת.
 2. הפעל דפדפן אינטרנט ממחשב או מהתקן חכם ולאחר מכן הזן את כתובת ה-IP של המדפסת.
תבנית:
IPv4: http://כתובת ה-IP של המדפסת/
IPv6: http://[כתובת ה-IP של המדפסת]/
דוגמאות:
IPv4: http://192.168.100.201/
IPv6: http://[1000:1::db8:2001]/
לתשומת לבך:
באמצעות ההתקן החכם, תוכל גם להפעיל את Web Config מתוך מסך המידע על המוצר ב-Epson Smart Panel.
- מאחר והמדפסת משתמשת בתעודה עם חתימה עצמית בעת גישה ל-HTTPS, מוצגת אזהרה בדפדפן כאשר אתה מפעיל את Web Config; אין בכך כדי להצביע על בעיה וניתן להתעלם מכך בבטחה.

מידע קשור

← "הדפסת דוח חיבור רשת" בעמוד 242

הפעלת Web Config ב-Windows

בעת חיבור של מחשב למדפסת באמצעות WSD, בצע את הפעולות שלהלן להפעלת Web Config.

1. פתח את רשימת המדפסות במחשב.
 - Windows 10
 - לחץ על לחצן 'התחל' ואז בחר מערכת < Windows לוח הבקרה < הצג התקנים ומדפסות תחת חומרה וקול.
 - Windows 8.1/Windows 8
 - בחר שולחן עבודה < הגדרות < לוח בקרה < הצג התקנים ומדפסות ב חומרה וקול (או חומרה).
 - Windows 7
 - לחץ על לחצן 'התחל' ובחר לוח הבקרה < הצג התקנים ומדפסות תחת חומרה וקול.
 - Windows Vista
 - לחץ על לחצן 'התחל' ובחר לוח הבקרה < מדפסות תחת חומרה וקול.

2. לחץ באמצעות לחצן העכבר הימני על המדפסת שלך ובחר מאפיינים.

3. בחר בלשונית שירותי אינטרנט ולחץ על ה-URL.

מאחר והמדפסת משתמשת בתעודה עם חתימה עצמית בעת גישה ל-HTTPS, מוצגת אזהרה בדפדפן כאשר אתה מפעיל את Web Config; אין בכך כדי להצביע על בעיה וניתן להתעלם מכך בבטחה.

הפעלת Web Config ב-Mac OS

1. בחר באפשרות העדפות המערכת מתוך תפריט Apple < מדפסות וסורקים (או הדפסה וסריקה, הדפסה ופקס), ולאחר מכן בחר את המדפסת.

2. לחץ על אפשרויות וציוד < הראה דף אינטרנט של מדפסת.

מאחר והמדפסת משתמשת בתעודה עם חתימה עצמית בעת גישה ל-HTTPS, מוצגת אזהרה בדפדפן כאשר אתה מפעיל את Web Config; אין בכך כדי להצביע על בעיה וניתן להתעלם מכך בבטחה.

אפליקציה להגדרת התקן ברשת (EpsonNet Config)

EpsonNet Config הוא יישום המאפשר להגדיר את כתובות ממשק הרשת ואת הפרוטוקולים שלה. לפרטים נוספים, עיין במדריך התפעול עבור EpsonNet Config או בעזרה של האפליקציה.

הפעלה ב-Windows

Windows 10/Windows Server 2019/Windows Server 2016 □

לחץ על הלחצן 'התחל', ואז בחר EpsonNet < EpsonNet Config.

Windows 8.1/Windows 8/Windows Server 2012 R2/Windows Server 2012 □

הזן את שם היישום בצ'ארם החיפוש ולאחר מכן בחר בסמל המוצג.

Windows 7/Windows Vista/Windows XP/Windows Server 2008 R2/Windows □

Server 2008/Windows Server 2003 R2/Windows Server 2003

לחץ על לחצן התחל ובחר כל התכניות או תוכניות < EpsonNet < EpsonNet Config SE < EpsonNet < EpsonNet Config.

הפעלה ב-Mac OS

עבור אל < אפליקציות < Epson Software < EpsonNet < EpsonNet Config SE < EpsonNet < EpsonNet Config.

מידע קשור

← "התקנת האפליקציות בנפרד" בעמוד 128

תוכנה לעדכון

אפליקציה לעדכון תוכנה וקושחה (Epson Software Updater)

Epson Software Updater היא אפליקציה המתקינה תוכנה חדשה, ומעדכנת קושחה באמצעות האינטרנט. אם ברצונך לבדוק באופן סדיר אם יש מידע על עדכונים, תוכל להגדיר מרווח זמן לבדיקת עדכונים בהגדרות העדכון האוטומטיות של Epson Software Updater.

לתשומת לבך:
מערכות הפעלה Windows Server אינן נתמכות.

הפעלה ב-Windows

Windows 10

לחץ על לחצן התחל, ואז בחר **Epson Software Updater < EPSON Software**.

Windows 8.1/Windows 8

הזן את שם היישום בצ'ארם החיפוש ולאחר מכן בחר בסמל המוצג.

Windows 7/Windows Vista/Windows XP

לחץ על לחצן התחל ובחר כל התכניות או תוכניות **Epson Software < EPSON Software < Updater**.

לתשומת לבך:
באפשרותך להפעיל את *Epson Software Updater* בלחיצה על סמל המדפסת בשורת המשימות שבשולחן העבודה ולאחריה בחירה באפשרות עדכון תוכנה.

הפעלה ב-Mac OS

בחר באפשרות עבור אל < יישומים < **Epson Software Updater < Epson Software**.

מידע קשור

← "התקנת האפליקציות בנפרד" בעמוד 128

רשימת תפריט הגדרות

בחר הגדרות במסך הבית של המדפסת כדי לבצע הגדרות שונות.

הגדרות כלליות

בחר את התפריטים בלוח הבקרה כמתואר להלן.

הגדרות < הגדרות כלליות

הגדרות בסיסיות

בחר את התפריטים בלוח הבקרה כמתואר להלן.

הגדרות < הגדרות כלליות < הגדרות בסיסיות

בהירות מסך:

כיוון הבהירות של מסך הגביש הנוזלי.

צליל:

שנה את עוצמת הקול.

השתק

בחר **On** כדי להשתיק קולות כמו אלו המופקים מתוך לחיצה על לחצן.

מצב רגיל

בחר את עוצמת הקול כגון לחיצה על לחצן.

מצב שקט

בחר את עוצמת הקול כגון לחיצה על לחצן ב-מצב שקט.

טיימר שינה:

כוון את משך הזמן הדרוש כדי להיכנס למצב שינה (מצב חסכון באנרגיה) כאשר המדפסת לא בצעה שום פעולה. מסך הגביש הנוזלי יוחשך כאשר חולף משך הזמן שהוגדר.

טיימר כיבוי:

ייתכן שתכונה זו, או התכונה הגדרות כיבוי, כלולה במוצר שברשותך, בהתאם למיקום הרכישה.

בחר הגדרה זו כדי לכבות את המדפסת באופן אוטומטי כאשר אין היא נמצאת בשימוש במשך פרק זמן מוגדר. ניתן לכוונן את משך הזמן לפני שהגדרת ניהול צריכת החשמל תופעל. כל הגדלה תשפיע על יעילות האנרגיה של המוצר. יש להתחשב בסביבה לפני שמבצעים שינויים.

הגדרות כיבוי:

ייתכן שתכונה זו, או התכונה טיימר כיבוי, כלולה במוצר שברשותך, בהתאם למיקום הרכישה.

כיבוי אם אינו פעיל

בחר הגדרה זו כדי לכבות את המדפסת באופן אוטומטי כאשר אין היא נמצאת בשימוש במשך פרק זמן מוגדר. כל הגדלה תשפיע על יעילות האנרגיה של המוצר. יש להתחשב בסביבה לפני שמבצעים שינויים.

כיבוי אם מנותק

בחר הגדרה זו כדי לכבות את המדפסת אחרי פרק זמן מוגדר כאשר כל היציאות, כולל היציאה LINE, מנותקות. אפשר שתכונה זו לא תהיה זמינה, בהתאם לאזורך.

לעיון בפרק הזמן המוגדר, בקר באתר האינטרנט הבא.

<https://www.epson.eu/energy-consumption>

הגדרות תאריך/שעה:

תאריך/שעה

הזן את התאריך ואת השעה כפי שהם כעת.

שעון קיץ

בחר את הגדרת שעון הקיץ החלה באזור שלך.

☐ הפרשי שעות

הזן את הפרש השעות בין השעון המקומי שלך לבין UTC (Coordinated Universal Time) זמן אוניברסלי מתואם).

מדינה/אזור:

בחר את המדינה או האזור בהם אתה נמצא בעת השימוש במדפסת שלך. אם תחליף מדינה או אזור, יחזרו הגדרות הפקס שלך לערכי ברירת המחדל שלהם ויהיה עליך לבחור אותם שוב.

שפה/Language:

בחר את השפה המוצגת במסך הגביש הנוזלי.

זמן קצוב לפעולה:

בחר **On** כדי לחזור למסך הראשוני כאשר לא בוצעו שום פעולות במשך הזמן שצוין.

מקלדת:

שנה את המתאר של המקלדת במסך הגביש הנוזלי.

מידע קשור

← "חיסכון בחשמל" בעמוד 127

← "הזנת תווים" בעמוד 27

הגדרות מדפסת

בחר את התפריטים בלוח הבקרה כמתואר להלן.
הגדרות < הגדרות כלליות < הגדרות מדפסת

הגדרות מקור דפים:

הגדרת הנייר:

בחר בגודל הנייר ובסוג הנייר שטענת במקור הנייר. תוכל לבצע הגדרות נייר מועדף בגודל נייר וסוג נייר.

מעבר אוטומטי בין A4/Letter:

בחר **On** על מנת להזין את הנייר ממקור הנייר שהוגדר כגודל A4 כשאינן מקור נייר שמוגדר לגודל קווארטו או כדי להזין את הנייר ממקור הנייר שהוגדר כגודל קווארטו כשאינן מקור נייר שמוגדר כ-A4.

הודעת שגיאה:

בחר **On** כדי להציג הודעת שגיאה כאשר גודל הנייר או סוג הנייר שנבחרו אינם תואמים את הנייר שהוטען.

תצוגה אוטומטית של הגדרת נייר:

בחר באפשרות **On** כדי להציג את המסך הגדרת הנייר כשמוכנס נייר למגש הנייר. אם תשבית תכונה זו, לא תוכל להדפיס מתוך iPhone, iPad, או iPod touch באמצעות AirPrint.

שפת הדפסה:

בחר את שפת ההדפסה עבור מימשק ה-USB או מימשק הרשת.

הגדרות הדפסה אוניברסליות:

הגדרות הדפסה אלה חלות כשמדפיסים באמצעות התקן חיצוני ללא שימוש במנהל ההתקן של המדפסת. הגדרות ההיסט מיושמות כאשר אתה מדפיס באמצעות מנהל התקן המדפסת.

יישור למעלה:

כוון את השוליים העליונים של הנייר

יישור עזב:

כוון את השוליים השמאליים של הנייר.

יישור למעלה מאחור:

כוון את השוליים העליונים של גב העמוד כשמדפיסים בהדפסה דו-צדדית.

יישור שמאל מאחור:

כוון את השוליים השמאליים של גב העמוד כשמדפיסים בהדפסה דו-צדדית.

דלג על עמודים ריקים:

מדלג באופן אוטומטי על עמודים ריקים בנתוני ההדפסה.

הגדרת מדפסת PDL:

הגדרות משותפות:

גודל הדף

בחר את ברירת המחדל של גודל הנייר עבור הדפסת PCL או PostScript.

סוג הדף

בחר את ברירת המחדל של סוג הנייר עבור הדפסת PCL או PostScript.

כיוון

בחר את ברירת המחדל של כיוון הנייר עבור הדפסת PCL או PostScript.

איכות

בחר את איכות ההדפסה עבור הדפסת PCL או PostScript.

מצב חיסכון בדיו

בחר **On** כדי לשמור דיו באמצעות צמצום צפיפות ההדפסה.

סדר הדפסה

עמוד אחרון למעלה

מתחיל להדפיס מהעמוד הראשון של קובץ.

עמוד ראשון למעלה

מתחיל להדפיס מהעמוד האחרון של הקובץ.

מספר עותקים

מגדיר את מספר העותקים שיש להדפיס.

שוליים לכריכה

בחר את מיקום הכריכה.

הוצאת נייר אוטומטית

בחר **On** כדי לפלוט את הנייר באופן אוטומטי כאשר ההדפסה נעצרת במהלך עבודת הדפסה.

הדפסה דו-צדדית

בחר **On** כדי לבצע הדפסה דו-צדדית.

תפריט PCL:

מקור גופן

מקומי

בחר כדי להשתמש בגופן שהותקן מראש במדפסת.

הורד

בחר כדי להשתמש בגופן שהורדת.

מספר גופן

בחר את מספר גופן ברירת המחדל עבור מקור גופן שישמש כברירת מחדל. המספר הזמין משתנה בהתאם להגדרות שבצעת.

פסיעת גופן

הגדר את ברירת המחדל עבור פסיעת הגופן אם הגופן הוא בעל פסיעה קבועה וניתן לשנות את גודלו. תוכל לבחור גדלים בין 0.44 לבין 99.99 תווים לאינץ' (cpi), בהפרשים של 0.01.

אפשר שפריט זה לא יופיע בהתאם להגדרות מקור גופן או מספר גופן.

גובה

הגדר את ברירת המחדל עבור גובה הגופן אם הגופן הוא פרופורציונלי וניתן לשנות את גודלו. תוכל לבחור גדלים בין 4.00 לבין 999.75 נקודות, בהפרשים של 0.25. אפשר שפריט זה לא יופיע בהתאם להגדרות מקור גופן או מספר גופן.

ערכת סמלים

בחר את ברירת המחדל עבור ערכת הסמלים. אם הגופן שבחרת בהגדרת מקור גופן ו-מקור גופן אינו זמין בהגדרת ערכת הסמלים החדשה, הגדרות מקור גופן ו-מספר גופן מוחלפות אוטומטית בערך ברירת המחדל, IBM-US.

טופס

הגדר את מספר השורות עבור הגודל והכיוון של הנייר הנבחר. בחירה זו גם משנה את מרווח השורות (VMI), וערך ה-VMI החדש יאוחסן במדפסת. משמעות הדבר היא ששינויים מאוחרים יותר בגודל העמוד או הגדרות הכיוון גורמים לשינויים בערך הצורה המבוסס על ה-VMI המאוחסן.

פונקציית CR

בחר את פקודת ההזנה של Carriage Return כאשר אתה מדפיס עם מנהל התקן מתוך מערכת הפעלה ספציפית.

פונקציית LF

בחר את פקודת הזנת שורה כאשר אתה מדפיס עם מנהל התקן מתוך מערכת הפעלה ספציפית.

בחר מקור נייר

הגדרת את ההקצאה עבור פקודת 'בחר מקור נייר'. כאשר בוחרים 4 הפקודות יוגדרו כתואמות HP LaserJet 4 את HP LaserJet 4K. כאשר בוחרים 4K הפקודות יוגדרו כתואמות את HP LaserJet 4000, 5000, ו-8000. כאשר בוחרים 5S הפקודות יוגדרו כתואמות את HP LaserJet 5S.

תפריט PS3:

גיליון שגיאות

בחר **On** כדי להדפיס דף המראה את הסטטוס כאשר מופיעה שגיאה במהלך הדפסת PostScript או PDF.

צביעה

בחר את מצב הצבע עבור הדפסת PostScript.

בינארי

בחר **On** כאשר אתה מדפיס נתונים המכילים תמונות בינאריות. אפשר שהיישום ישלח נתונים בינאריים גם אם הגדרת מנהל התקן ההדפסה הוגדרה עבור ASCII, אולם תוכל להדפיס את הנתונים כאשר תכונה זו מאופשרת.

גודל עמוד PDF

בחר את גודל הנייר בעת הדפסת קובץ PDF. אם נבחרה האפשרות אוטו' גודל הנייר ייקבע על פי גודל הדף הראשון.

ביטול הודעת שגיאה:

בחר פעולה לביצוע בעת שגיאה בהדפסה דו-צדדית או שגיאת 'הזיכרון מלא'.

On

מציג אזהרה ומדפיס במצב חד-צדדי בעת התרחשות שגיאה במהלך הדפסה דו-צדדית, או מדפיס רק את מה שהמדפסת הצליחה לעבד בעת התרחשות שגיאת "זיכרון מלא".

Off

המדפסת מציגה הודעת שגיאה ומבטלת את ההדפסה.

מצב שקט:

בחר **On** על מנת לצמצם את הרעש במהלך ההדפסה, אך פעולה זו עשויה להוריד את מהירות ההדפסה. יתכן שלא יהיה הבדל במידת הרעש של המדפסת, תלוי בסוג הנייר ובהגדרות איכות ההדפסה שבחרת.

זמן ייבוש הדיו:

בחר את זמן ייבוש הדיו בו תרצה להשתמש בעת ביצוע הדפסה דו-צדדית. המדפסת מדפיסה בצד השני של הדף אחרי הדפסתו של הצד הראשון. אם התדפיס מרוח, הארך את הגדרת משך הזמן.

חיבור מחשב באמצעות USB:

בחר הפעל על מנת לאפשר למחשב לגשת למדפסת כאשר היא מחוברת באמצעות USB. כאשר בוחרים נטרל מוגבלות ההדפסה והסריקה שאינן נשלחות באמצעות חיבור רשת.

הגדרת זמן קצוב ל-I/F USB:

ציין את משך הזמן בשניות שחייב לחלוף לפני סיום תקשורת USB עם מחשב אחרי שהמדפסת מקבלת עבודת הדפסה ממנהל התקן מדפסת PostScript או מנהל התקן מדפסת PCL. אם סיום העבודה לא הוגדר בצורה ברורה מתוך מנהל התקן מדפסת PostScript או מנהל התקן

מדפסת PCL, עלול הדבר לגרום לתקשורת USB ללא סוף. כאשר בעיה כזאת מתרחשת, המדפסת מסיימת את התקשורת אחרי שיחלוף משך הזמן שנקבע. הזן 0 (אפס) אם אינך רוצה לסיים את התשורת.

מידע קשור

← "טעינת נייר" בעמוד 32

הגדרות רשת

בחר את התפריטים בלוח הבקרה כמתואר להלן.

הגדרות < הגדרות כלליות < הגדרות רשת

הגדרת Wi-Fi:

הגדר או שנה את הגדרות הרשת האלחוטית. בחר את שיטת הקישור מתוך האפשרויות הבאות ולאחר מכן פעל בהתאם להוראות המוצגות בלוח הבקרה.

Wi-Fi (מומלץ):

אשף הגדרת רשת אלחוטית

הגדרת לחצן (WPS)

אחרים

הגדרת קוד PIN (WPS)

התחבר אוטומטית אל Wi-Fi

השבת Wi-Fi

באפשרותך לפתור בעיות רשת באמצעות הפיכת הגדרות Wi-Fi ללא זמינות או קביעתן

שנית. בחר  < Wi-Fi (מומלץ) < שינוי ההגדרות < אחרים < השבת Wi-Fi < התחל הגדרה.

Wi-Fi Direct:

iOS

מכשירים אחרים

Menu

שינוי שם הרשת

שינוי הסיסמה

השבתת Wi-Fi Direct

שחזור הגדרות ברירת מחדל

הגדרת רשת קווית:

הגדר או שנה חיבור רשת המשתמש בכבל LAN ונתב. כאשר משתמשים בחיבור זה, קישורי Wi-Fi מושבתים.

סטטוס הרשת:

הצגה או הדפסה של ההגדרות הנוכחיות של הרשת.

סטטוס רשת Wi-Fi/קווית

מצב Wi-Fi Direct

הדפס גיליון סטטוס

בדיקת חיבור:

בודקת את חיבור הרשת הנוכחית ומדפיסה דו"ח. אם יש בעיות כלשהן בחיבור ניתן לעיין בדו"ח כדי לנסות לפתור את הבעיה.

מתקדם:

בצע את ההגדרות המפורטות הבאות.

שם המכשיר

TCP/IP

שרת פרוקסי

כתובת IPv6

מהירות קישור ודו-צדדי

מידע קשור

- ← "ביצוע הגדרות Wi-Fi באמצעות הזנת ה-SSID והסיסמה" בעמוד 234
- ← "ביצוע הגדרות Wi-Fi באמצעות התקנת לחצן (WPS)" בעמוד 235
- ← "ביצוע הגדרות Wi-Fi באמצעות הגדרת קוד (PIN (WPS) בעמוד 236
- ← "חיבור ישיר בין התקן חכם לבין מדפסת (Wi-Fi Direct)" בעמוד 237
- ← "הדפסת דוח חיבור רשת" בעמוד 242
- ← "בדיקת מצב חיבור הרשת" בעמוד 241
- ← "שינוי חיבור הרשת מ-Wi-Fi ל-Ethernet" בעמוד 232

הגדרות שירות רשת

בחר את התפריטים בלוח הבקרה כמתואר להלן.
הגדרות < הגדרות כלליות < הגדרות שירות רשת

שירותי Epson Connect:

הצגה אם המדפסת רשומה ומחוברת אל Epson Connect.
תוכל להירשם לשירות באמצעות בחירת שמור ופעולה בהתאם להוראות.

אחרי שנרשמת, תוכל לשנות את ההגדרות הבאות.

השהה/המשך

בטל רישום

לפרטים נוספים, עיין באתר האינטרנט הבא.

<https://www.epsonconnect.com/>
(אירופה בלבד) <http://www.epsonconnect.eu>

מידע קשור

← "הדפסה באמצעות שירות ענן" בעמוד 70

הגדרות הפקס

בחר את התפריטים בלוח הבקרה כמתואר להלן.

הגדרות < הגדרות כלליות < הגדרות הפקס

מידע קשור

← "בדוק חיבור פקס" בעמוד 274

← "אשף הגדרת הפקס" בעמוד 274

← "הגדרות קבלה" בעמוד 275

← "הגדרות דו"ח" בעמוד 277

← "הגדרות בסיסיות" בעמוד 277

← "הגדרות אבטחה" בעמוד 279

בדוק חיבור פקס

תוכל למצוא את התפריט בלוח הבקרה של המדפסת להלן.

הגדרות < הגדרות כלליות < הגדרות הפקס < בדוק חיבור פקס

בחירת בדוק חיבור פקס בדוקת שהמדפסת מחוברת לקו הטלפון ומוכנה לשידור פקס. תוכל להדפיס את תוצאת הבדיקה על נייר רגיל בגודל A4.

אשף הגדרת הפקס

תוכל למצוא את התפריט בלוח הבקרה של המדפסת להלן.

הגדרות < הגדרות כלליות < הגדרות הפקס < אשף הגדרת הפקס

לתשומת לבך:

לא תוכל להציג תפריט זה על מסך *Web Config*.

בחירת אשף הגדרת הפקס מבצעת את הגדרות הפקס הבסיסיות. פעל בהתאם להוראות המוצגות על המסך.

מידע קשור

← "הגדרות בסיסיות" בעמוד 277

← "הכנת המדפסת לשליחה וקבלה של פקסים" בעמוד 313

הגדרות קבלה

מידע קשור

- ← "פלט פקס" בעמוד 275
- ← "הגדרות הדפסה" בעמוד 275

פלט פקס

תוכל למצוא את התפריט בלוח הבקרה של המדפסת להלן.
הגדרות < הגדרות כלליות < הגדרות הפקס < הגדרות קבלה < פלט פקס

שמירה בתיבת הדואר:

שמירה בתיבת הדואר:

שומר את הפקסים שהתקבלו ב- תיבת דואר נכנס של המדפסת. ניתן לשמור עד 100 מסמכים. שים לב שבהתאם לתנאי השימוש כגון גודל הקובץ של מסמכים שמורים, והשימוש בתכונות רבות של שמירת פקס בעת ובעונה אחת, אפשר שלא ניתן יהיה לשמור 100 מסמכים. למרות שהפקסים אינם מודפסים אוטומטית, תוכל לצפות בהם במסך המדפסת ולהדפיס רק את אלה שאתה צריך.

אפשרויות כשהזיכרון מלא:

תוכל לבחור את הפעולה להדפיס את הפקס שהתקבל או לסרב לקבל אותו כאשר זכרון ה-תיבת דואר נכנס מלא.

הגדרות הסיסמה לתיבת הדואר:

סיסמה מגינה על ה- תיבת דואר נכנס כדי למנוע ממשתמשים לצפות בפקסים שהתקבלו. בחר באפשרות שנה כדי לשנות את הסיסמה ובאפשרות איפוס כדי לבטל את ההגנה באמצעות סיסמה. אם רוצים לשנות או לאפס את הסיסמה צריך את הסיסמה הנוכחית. לא תוכל להגדיר סיסמה כאשר אפשרויות כשהזיכרון מלא הוגדר למצב קבלת והדפסת פקסים.

שמירה במחשב:

שומר את הפקסים המתקבלים כקבצי PDF במחשב המחובר למדפסת. תוכל להגדיר זאת למצב כן רק באמצעות שימוש ב- FAX Utility (אפליקציה). לא תוכל לאפשר זאת מלוח הבקרה של המדפסת. התקן את ה-FAX Utility במחשב מראש. אחרי שתגדיר זאת למצב כן, תוכל לשנות זאת למצב כן והדפס מתוך לוח הבקרה של המדפסת.

מידע קשור

- ← "ביצוע הגדרות כדי לשמור את הפקסים שהתקבלו" בעמוד 316

הגדרות הדפסה

תוכל למצוא את התפריט בלוח הבקרה של המדפסת להלן.
הגדרות < הגדרות כלליות < הגדרות הפקס < הגדרות קבלה < הגדרות הדפסה

הקטנה אוטומטית:

מדפיס פקסים שהתקבלו עם מסמכים גדולים כשהם מוקטנים באופן שיתאים לגודל הנייר במקור הנייר. יתכן שההקטנה לא תמיד תהיה אפשרית, תלוי בנתונים שהתקבלו. אם מכבים זאת, מסמכים גדולים יודפסו במידות המקוריות שלהם על גבי גיליונות מרובים או שיתכן שיפלט דף שני ריק.

הגדרות פיצול עמודים:

מדפיס פקסים שהתקבלו תוך פיצול העמוד כאשר גודל המסמכים המתקבלים גדול יותר מגודל הנייר שהוטען לתוך המדפסת.

סיבוב אוטומטי:

מסובבת את הפקסים שהתקבלו כמסמכים בגודל A5 המודפסים לרוחב, כך שהם יודפסו על נייר בגודל A5. הגדרה זו חלה כאשר הגדרת גודל הנייר עבור מקור נייר אחד לפחות המשמש להדפסת פקסים והגדרה לגודל A5.

באמצעות בחירת Off, פקסים המתקבלים בגודל A5, שהם באותו רוחב כמו מסמכים בפריסה לאורך בגודל A4, יחשבו כפקסים בגודל A4 ויודפסו ככאלה.

בדוק את הגדרות גודל הנייר ב-הגדרות < הגדרות כלליות < הגדרות מדפסת < הגדרות מקור דפים.

הוסף פרטי קבלה:

הדפסת פרטי קבלה על הפקס הנכנס, גם אם השולח לא הגדיר את פרטי הכותרת. מידע הקבלה כולל את התאריך והשעה של הקבלה, את זהות השולח, ואת מספר העמוד (כגון, "P1"). כאשר מאופשרת ההגדרה הגדרות פיצול עמודים כולל המידע גם את מספר העמוד המפוצל.

דו-צדדי:

מדפיסה עמודים מרובים של פקסים שנתקבלו משני צדי הנייר.

תזמון התחלת הדפסה:

בחר אפשרויות כדי להתחיל להדפיס את הפקסים שהתקבלו.

כל העמודים התקבלו: ההדפסה מתחילה אחרי קבלת כל העמודים. היכולת להתחיל להדפיס מהעמוד הראשון עד העמוד האחרון, תלויה בתכונת סידור בערמה. עיין בהסבר עבור סידור בערמה.

העמוד הראשון שהתקבל: מתחיל להדפיס כאשר העמוד הראשון מתקבל, ואז מדפיס על פי הסדר ככל שהעמודים מתקבלים. אם אין ביכולתה של המדפסת להתחיל להדפיס, למשל בעת שהיא מדפיסה עבודות אחרות, המדפסת מתחילה להדפיס את העמודים שנתקבלו כאצווה מרגע שהיא זמינה.

סידור בערמה:

מאחר והעמוד הראשון מודפס אחרון (נפלט עליון), המסמכים המודפסים מוערמים בסדר העמודים הנכון. כאשר למדפסת אוזל הזיכרון יתכן שתכונה זאת לא תהיה זמינה.

משך השהיית הדפסה:

משך השהיית הדפסה

במהלך הזמן שצוין, המדפסת שומרת מסמכים שהתקבלו בזכרון המדפסת בלא להדפיס אותם. אפשר להשתמש בתכונה זאת כדי למנוע רעש בלילה או כדי למנוע את חשיפתם של מסמכים חסויים כאשר אינך נמצא. לפני שמשתמשים בתכונה הזו צריך לוודא שיש מספיק זיכרון פנוי.

זמן עד לעצירה

עוצר את הדפסת המסמכים.

זמן להפעלה מחדש

מפעיל מחדש באופן אוטומטי את הדפסת המסמכים.

מצב שקט:

אפשרות זו מצמצמת את הרעש שמשמיעה המדפסת בעת הדפסה של פקסים, אך אפשר שמהירות המדפסת תפחת.

הגדרות דו"ח

תוכל למצוא את התפריט בלוח הבקרה של המדפסת להלן.

הגדרות < הגדרות כלליות < הגדרות הפקס < הגדרות דו"ח

הדפסה אוטומטית של יומן הפקס:

מדפיס את יומן הפקס אוטומטית. בחר באפשרות פועל (כל 30) כדי להדפיס יומן בכל פעם שמושלמות 30 עבודות פקס. בחר באפשרות פועל (זמן) כדי להדפיס את היומן בשעה שנבחרה. אולם אם מספר עבודות הפקס עולה על 30, היומן מודפס לפני השעה שצוינה.

צרף תמונה לדו"ח:

מדפיס דו"ח שידור עם תמונה של הדף הראשון של המסמך שנשלח. בחר באפשרות פועל (תמונה גדולה) כדי להדפיס את החלק העליון של העמוד בלי להקטין. בחר באפשרות פועל (תמונה קטנה) כדי להקטין את הדוח ולהדפיס אותו בעמוד אחד.

פורמט דוח:

בוחר תבנית עבור דוחות פקס בלשונית פקס < עוד < דוח פקס חוץ מ-פרוטוקול מעקב. בחר פירוט כדי להדפיס עם קודי שגיאות.

הגדרות בסיסיות

תוכל למצוא את התפריט בלוח הבקרה של המדפסת להלן.

הגדרות < הגדרות כלליות < הגדרות הפקס < הגדרות בסיסיות

מהירות הפקס:

בחר את מהירות שידור הפקס. מומלץ לבחור ב-איטי (9, 600bps) כאשר מתרחשות שגיאות תקשורת לעתים קרובות, כאשר שולחים פקס לחוץ לארץ או מקבלים פקס מחוץ לארץ, או כאשר משתמשים בשירות טלפון (VoIP). IP.

:ECM

מתקן אוטומטית שגיאות בשידור הפקס (מצב תיקון שגיאות) הנגרמות ברובן בגלל רעש בקו הטלפון. אם הופכים את התכונה ללא זמינה אי אפשר לשלוח מסמכים בצבע או לקבלם.

זיהוי צליל חיוג:

מזהה צליל חיוג לפני שמתחיל לחייג. אם המדפסת מחוברת ל-PBX (Private Branch Exchange) או לקו טלפון דיגיטלי, יתכן שהמדפסת לא תתחיל לחייג. במצב זה, שנה את הגדרת סוג הקו ל-PBX. אם זה לא מועיל, הפוך את התכונה הזאת ללא זמינה. עם זאת, הפיכת תכונה זאת ללא זמינה יכולה למחוק את הספרה הראשונה של מספר פקס ולשלוח את הפקס למספר שגוי.

מצב חיוג:

בחר את סוג מערכת הטלפונים שאליה חיברת את המדפסת. כאשר ההגדרה היא פעימה באפשרותך לעבור זמנית מחיוג מתקפים לחיוג צלילים באמצעות לחיצה על * (מזינים T) בעת הזנת מספרים במסך העליון של הפקס. אפשר שהגדרה זו לא תוצג בהתאם לאזור או למדינה שבה אתה נמצא.

סוג הקו:

בחר את סוג הקו שאליו חיברת את המדפסת.

אם משתמשים במדפסת המחוברת למרכזייה שבה צריך לחייג קוד גישה לקו חיצוני כגון 0 או 9, כדי לקבל קו חיצוני בחבר באפשרות PBX. מומלץ להשתמש בהגדרה PBX גם אם המכשיר מחובר למודם DSL או למסוף חיצוני.

קוד גישה

בחר שימוש, ואז רשום קוד גישה חיצוני כמו 0 או 9. אז, כאשר שולחים פקס למספר פקס חיצוני הזן # (סולמית) במקום קוד הגישה האמיתי. יש להשתמש ב-# (סולמית) גם ב-אנשי קשר כקוד גישה חיצוני. אם מוגדר קוד גישה חיצוני כמו 0 או 9 בפרטי איש קשר, לא תוכל לשלוח פקסים לאיש קשר זה. במקרה כזה, הגדר את האפשרות קוד גישה במצב אל תשתמ, אחרת עליך לשנות את הקוד בתוך אנשי קשר ל-#.

כותרת:

הזן את שם השולח ואת מספר הפקס שלך. הם מופיעים ככותרת עליונה על פקסים יוצאים.

מספר הטלפון שלך: תוכל להזין עד 20 תווים תוך שימוש ב- 0-9 + או במקש הרווח. עבור Web Config, תוכל להזין עד 30 תווים.

כותרת הפקס: תוכל לרשום עד 21 שמות שולחים בהתאם לצורך. תוכל להזין עד 40 תווים עבור שמו של כל שולח. עבור Web Config, הזן את הכותרת ב- UTF-8 (Unicode).

מצב קבלה:

בחר במצב קבלה. לפרטים, עיין במידע הקשור להלן.

:DRD

אם נרשמת לשירות של צלול ייחודי מחברת הטלפון בחר את תבנית הצלול שתשמש לפקסים נכנסים. שירות של צלול ייחודי, שחברות טלפון רבות מציעות (שם השירות משתנה מחברה לחברה), מאפשר להקצות יותר ממספר טלפון אחד לאותו קו טלפון. כל מספר מקבל תבנית צלוליים שונה. באפשרותך להשתמש במספר אחד לשיחות קוליות ובמספר אחר לשיחות פקס. בהתאם לאזור, ייתכן שהאפשרות הזו תהיה On או Off.

מס' צלוליים למענה:

בחר במספר הצלוליים החייבים להישמע לפני שהמדפסת תקבל פקס באופן אוטומטי.

קבלה מרחוק:

קבלה מרחוק

כשעונים לשיחת פקס נכנסת בטלפון המחובר למדפסת אפשר להתחיל לקבל את הפקס באמצעות הזנת הקוד המשמש את הטלפון.

קוד התחלה

הגדר את קוד ההתחלה עבור קבלה מרחוק. הזן שני תווים תוך שימוש בתווים 0-9, *, #.

פקס דחייה:

פקס דחייה

בחר אפשרויות כדי לדחות את קבלתם של פקסי זבל.

רשימת המספרים החסומים: אם מספר הטלפון של הצד האחר נמצא ברשימת מספרי הדחייה, הגדר אם לדחות את הפקסים הנכנסים.

חסימת כותרת עליונה ריקה של פקס: אם מספר הטלפון של הצד האחר חסום, הגדר אם לדחות את קבלת הפקסים.

אנשי קשר לא שמורים: אם מספר הטלפון של הצד האחר אינו ברשימת אנשי הקשר, הגדר אם לדחות את קבלת הפקסים.

ערוך את רשימת המספרים החסומים

תוכל לרשום עד 30 מספרי פקס לדחיית הפקסים והשיחות. הזן עד 20 תווים תוך שימוש בתווים 0-9, *, #, או רווח.

מידע קשור

- ← "הכנת המדפסת לשליחה וקבלה של פקסים" בעמוד 313
- ← "קביעת הגדרות למערכת טלפונים מסוג PBX" בעמוד 315
- ← "קבלת פקסים נכנסים" בעמוד 98
- ← "יצירת הגדרות לחסימת פקסי זבל" בעמוד 317

הגדרות אבטחה

תוכל למצוא את התפריט בלוח הבקרה של המדפסת להלן.

הגדרות < הגדרות כלליות < הגדרות הפקס < הגדרות אבטחה

הגבלות חיוג ישיר:

בחירת **On** משביתה את ההזנה הידנית של מספרי הפקסים של הנמענים ומאפשר למפעיל לבחור נמענים רק מרשימת אנשי הקשר או מהיסטוריית השליחה.

בחירת הזנה פעמיים מחייבת את המפעיל להזין שוב את מספר הפקס אם הוא מזין אותו ידנית.

בחירת **Off** מאפשרת הזנה ידנית של מספרי הפקס של הנמענים.

אישור רשימת כתובות:

בחירת **On** מציגה מסך אישור נמען לפני התחלת השידור.

ניקוי אוטומטי של נתוני גיבוי:

עותקי גיבוי של מסמכים שנשלחו והתקבלו מאוחסונים בדרך כלל באופן זמני בזכרון המדפסת כדי להתכונן לניתוק בלתי צפוי של החשמל כתוצאה מתקלה חשמלית או פעולות שגויות.

בחירת **On** מוחקת באופן אוטומטי את הגיבוי כשהשליחה או הקבלה של המסמך הסתיימו בהצלחה אין צורך ביצירת גיבויים.

ניקוי נתוני גיבוי:

מחיקת כל עותקי הגיבוי שנשמרים זמנית בזיכרון של המדפסת. הפעל זאת לפני שאתה נותן את המדפסת למישהו אחר או לפני שאתה מסלק אותה לאשפה.

תחזוקה

בחר את התפריטים בלוח הבקרה כמתואר להלן.

הגדרות < תחזוקה

בדיקת פיית ראש ההדפסה:

בחר תכונה זו כדי לבדוק אם יש סתימה בנחירי ראש ההדפסה. המדפסת מדפיסה דפוס בדיקת נחירים.

ניקוי ראש ההדפסה:

בחר תכונה זו כדי לנקות נחירים סתומים בראש ההדפסה.

ניקוי מכני:

בחר תכונה זו כדי להחליף את כל הדיו בתוך צינורות הדיו. תהליך זה צורך יותר דיו מאפשר הניקוי הרגיל. עיין ב"מידע קשור" להלן, לפרטים על השימוש בתכונה זו.

יישור ראש הדפסה:

בחר תכונה זו כדי לכוון את ראש ההדפסה על מנת לשפר את איכות ההדפסה.

יישור אנכי

בצע תכונה זו אם התדפיסים שלך נראים מטושטשים או שכיתוב או קווים אינם ישרים.

יישור אופקי

בחר תכונה זו אם מופיעים פסים אופקיים במרווחים סדירים בתדפיסים שלך.



מילוי דיו:

בחר תכונה זאת כדי לאפס את מפלס הדיו למצב 100% לפני מילוי מיכל הדיו.

הגדרת רמת הדיו:

בחר תכונה זו כדי להגדיר את מפלס הדיו בהתאם לכמות הדיו הנותרת בפועל.

הקיבולת שנותרה לקופסת התחזוקה:

הצגת תוחלת החיים המשוערת של תיבת התחזוקה. כשמוצג , תיבת התחזוקה כמעט מלאה. כשמוצג , תיבת התחזוקה מלאה.

ניקוי מיישר הנייר:

בחר תכונה זו אם קיימים כתמי דיו על גבי הגלילים הפנימיים. המדפסת מזינה נייר כדי לנקות את הגלילים הפנימיים.

מידע קשור

- ← "בדיקת ראש ההדפסה וניקוי" בעמוד 116
- ← "מפעיל ניקוי מכני" בעמוד 117
- ← "מילוי מיכל הדיו" בעמוד 203
- ← "ניקוי נתיב הנייר ממריחות דיו" בעמוד 119

גיליון סטטוס ההדפסה

בחר את התפריטים בלוח הבקרה כמתואר להלן.

הגדרות < גיליון סטטוס ההדפסה

גיליון סטטוס תצורה:

הדפס דפי מידע עם ההגדרות וסטטוס המדפסת כפי שהם כעת.

גיליון סטטוס החומרים:

הדפס גליונות מידע עם סטטוס החומרים המתכלים.

גיליון היסטוריית שימוש:

הדפס דפי מידע המציגים את ההסטוריה של השימוש במדפסת.

רשימת גופני PS3:

מדפיס רשימה של הגופנים הזמינים עבור מדפסת PostScript.

רשימת גופני PCL:

מדפיס רשימה של הגופנים הזמינים עבור הדפסת PCL.

מונה הדפסות

בחר את התפריטים בלוח הבקרה כמתואר להלן.

הגדרות < מונה הדפסות

מציג את מספרם הכולל של התדפיסים, התדפיסים בשחור לבן ותדפיסי הצבע, כולל פריטים כגון דף הסטטוס, שהודפסו מאז שרכשת את המדפסת.

הגדרות המשתמש

בחר את התפריטים בלוח הבקרה כמתואר להלן.

הגדרות < הגדרות המשתמש

תוכל לשנות את הגדרות ברירת המחדל עבור הגדרות הסריקה, ההעתקה, והשליחה של פקסים. לפרטים עיין במידע הקשור להלן.

צלם

סריקה למחשב

סריקה לענן

פקס

מחיקת הנתונים בזיכרון הפנימי:

בחר את התפריטים בלוח הבקרה כמתואר להלן.

הגדרות < מחיקת הנתונים בזיכרון הפנימי

מנקה את הגופנים שהורדו, את המקרו ואת כל הנתונים שהועתקו בכרטיס הזיכרון הפנימי.

שחזור הגדרות ברירת מחדל

בחר את התפריטים בלוח הבקרה כמתואר להלן.

הגדרות < שחזור הגדרות ברירת מחדל

מאפס את התפריטים הבאים לברירות המחדל שלהם.

הגדרות רשת

הגדרות צילום

הגדרות סריקה

הגדרות הפקס

נקה את כל הנתונים וההגדרות

עדכון קושחה

בחר את התפריטים בלוח הבקרה כמתואר להלן.

הגדרות < עדכון קושחה

עדכן:

בודק אם הגירסה המעודכנת ביותר של הקושחה הועלתה לשרת הרשת. הקושח מתעדכנת כאשר נמצאת קושחה חדשה. מרגע שהעדכון התחיל, לא ניתן להפסיק אותו.

התראה:

בחר **On** כדי לקבל הודעה אם יש עדכון קושחה זמין.

מידע קשור

← "עדכון קושחת המדפסת באמצעות לוח הבקרה" בעמוד 134

מפרטי מוצר

מפרט המדפסת

מיקום נחירי ראש ההדפסה	נחירי דיו שחורה: 400 נחירי דיו צבעונית: 128 לכל צבע
משקל הנייר*	נייר רגיל
	נייר עבה
	מעטפות
64 עד 90 גרם למטר רבוע (17 עד 24 ליבראות)	
91 עד 256 גרם למטר רבוע (25 עד 68 ליבראות)	
מעטפות #10, DL, C6, 75 עד 100 גרם למ"ר (20 עד 27 ליברות)	

* גם כאשר עובי הנייר נמצא בתוך טווח זה, אפשר שהנייר לא יוזן לתוך המדפסת או שאיכות ההדפסה תהיה ירודה, בהתאם לתכונות או איכות הנייר.

שטח בר הדפסה

האזור המיועד להדפסה עבור גליונות בודדים

איכות ההדפסה יכולה לרדת בשטחים המוצללים בגלל מנגנון המדפסת.

3.0 מ"מ (0.12 אינץ')	A	
3.0 מ"מ (0.12 אינץ')	B	
46.0 מ"מ (1.81 אינץ')	C	
44.0 מ"מ (1.73 אינץ')	D	

האזור הניתן להדפסה במעטפות

איכות ההדפסה יכולה לרדת בשטחים המוצללים בגלל מנגנון המדפסת.

3.0 מ"מ (0.12 אינץ')	A	
3.0 מ"מ (0.12 אינץ')	B	
24.0 מ"מ (0.95 אינץ')	C	
46.0 מ"מ (1.81 אינץ')	D	

מפרט הסורק

משטח	סוג הסורק
CIS	התקן פוטואלקטרי
10200x14040 פיקסלים (dpi 1200)	פיקסלים בפועל
216x297 מילימטרים (8.5x11.7 אינץ') Letter ,A4	גודל מסמך מרבי
dpi 1200 (סריקה ראשית) dpi 2400 (סריקה משנית)	רזולוציית סריקה
50 עד dpi 9600 במרווחים של dpi 1	רזולוציית פלט
צבע <input type="checkbox"/> 48 ביט לפיקסל פנימי (16 ביט לפיקסל לצבע פנימי) <input type="checkbox"/> 24 ביט לפיקסל חיצוני (8 ביט לפיקסל לצבע חיצוני) גווני אפור <input type="checkbox"/> 16 ביט לפיקסל פנימי <input type="checkbox"/> 8 ביטים לפיקסל חיצוני שחור-לבן <input type="checkbox"/> 16 ביט לפיקסל פנימי <input type="checkbox"/> 1 ביטים לפיקסל חיצוני	עומק צבע
נורות	מקור אור

מפרט מזין המסמכים האוטומטי

8.5x13in ,Legal ,Letter ,A4	גדלי נייר זמינים
נייר רגיל	סוג נייר
64 עד 95 גרם למטר רבוע (17 עד 24 ליבראות)	משקל הנייר
Letter ,A4 : 35 גליונות או 3.85 מ"מ Legal ,8.5x13in : 10 גליונות	קיבולת טעינה
אין תמיכה	סריקה דו-צדדית אוטומטית

גם כאשר מסמך המקור עומד בדרישות של מדיה שניתן להניח בתוך מזין המסמכים האוטומטי, אפשר שלא ניתן יהיה להזין אותו מתוך מזין המסמכים האוטומטי או שאיכות הסריקה תרד, בהתאם לתכונות הנייר או איכותו.

מפרט הפקס

סוג הפקס	פקס עם יכולת Walk-Up בשחור-לבן ובצבע (ITU-T Super Group 3)
קווים נתמכים	קווי טלפון אנלוגיים תקינים, מערכות טלפונים PBX (Private Branch Exchange)
מהירות	33.6 Kbps לכל היותר
רזולוציה	מונוכרומטי <input type="checkbox"/> רגיל: 8 pel/מ"מ × 3.85 מ"מ/שורה (203 pel/אינץ' × 98 שורה/אינץ') <input type="checkbox"/> עדין: 8 pel/מ"מ × 7.7 מ"מ/שורה (203 pel/אינץ' × 196 שורה/אינץ') <input type="checkbox"/> דק מאוד: 8 pel/מ"מ × 15.4 מ"מ/שורה (203 pel/אינץ' × 392 שורה/אינץ') <input type="checkbox"/> דק במיוחד: 16 pel/מ"מ × 15.4 מ"מ/שורה (406 pel/אינץ' × 392 שורה/אינץ') <input type="checkbox"/> תמונה: 8 pel/מ"מ × 7.7 מ"מ/שורה (203 pel/אינץ' × 196 שורה/אינץ') צבע <input type="checkbox"/> עדין: 200 × 200 dpi <input type="checkbox"/> תמונה: 200 × 200 dpi
זיכרון עמודים	עד 180 עמודים (כשמתקבלת במצב טיוטה שחור-לבן)
חיוג חוזר*	2 פעמים (במרווחים של דקה 1)
ממשק	קו טלפון RJ-11, חיבור מכשיר טלפון RJ-11

* המפרט יכול להשתנות ממדינה למדינה ומאזור לאזור.

השימוש ביציאה עבור המדפסת

המדפסת משתמשת ביציאה הבאה. מנהל הרשת אמור להתיר את זמינותן של יציאות אלה בהתאם לצורך.

כאשר השולח (הלקוח) הוא המדפסת

שימוש	יעד (שרת)	פרוטוקול	מספר יציאה
כאשר משתמשים ב-Epson Connect	שרת Epson Connect	HTTPS	443
		XMPP	5222
WSD בקרה	מחשב לקוח	WSD (TCP)	5357
חפש במחשב באת סריקת דחיפה מ-Epson ScanSmart	מחשב לקוח	גילוי סריקת דחיפה ברשת	2968

כאשר השולח (הלקוח) הוא המחשב הלקוח

מספר יציאה	פרוטוקול	יעד (שרת)	שימוש
3289	ENPC (UDP)	מדפסת	גלה את המדפסת מתוך אפליקציה כגון EpsonNet Config, מנהל התקן מדפסת ומנהל התקן סורק.
161	SNMP (UDP)	מדפסת	אסוף והגדר את נתוני ה-MIB מתוך אפליקציה כמו EpsonNet Config, מנהל התקן מדפסת, ומנהל סורק מדפסת.
515	LPR (TCP)	מדפסת	העברת נתוני LPR
9100	RAW (יציאה 9100) (TCP)	מדפסת	העברת נתוני RAW
631	IPP/IPPS (TCP)	מדפסת	העברת נתוני AirPrint (הדפסת IPP/ (IPPS
3702	WS (UDP) גילוי-	מדפסת	חיפוש מדפסת WSD
1865	סריקת רשת (TCP)	מדפסת	העברת נוני הסריקה מתוך Epson ScanSmart
2968	סריקת דחיפה ברשת	מדפסת	איסוף נתונים על העבודה בעת סריקת דחיפה מ-Epson ScanSmart
80	HTTP (TCP)	מדפסת	PC-FAX
443	HTTPS (TCP)		

מפרט ממשקים

למחשב	*Hi-Speed USB
-------	---------------

* אין תמיכה בכבלי USB 3.0.

מפרטי רשת

מפרט Wi-Fi

תקנים	¹ IEEE 802.11b/g/n
תחום תדרים	GHz 2.4
אופני תיאום	תשתית, Wi-Fi Direct (חיבור AP פשוט) ^{2*3}
אבטחות אלחוט ⁴	⁵ WPA2-PSK (AES), WEP (64/128bit)

- 1* IEEE 802.11n זמין רק עבור ה-HT20.
- 2* לא נתמך עבור תקן IEEE 802.11b.
- 3* מצב חיבור AP פשוט תואם לחיבור לרשת Wi-Fi (תשתית) או לחיבור לרשת Ethernet.
- 4* Wi-Fi Direct תומך ב-WPA2-PSK (AES) בלבד.
- 5* תואם לתקן ההצפנה WPA2 עם תמיכה בהצפנת WPA/WPA2 אישית.

מפרט Ethernet

תקנים	IEEE802.3i (10BASE-T) ^{1*} IEEE802.3u (100BASE-TX) IEEE802.3az (Energy Efficient Ethernet) ^{2*}
אופן תקשורת	10Mbps Half ,10Mbps Full duplex ,Auto 100Mbps Half ,100Mbps Full duplex ,duplex duplex
מחבר	RJ-45

- 1* השתמש בכבל (STP (Shielded twisted pair מקבוצה 5e ומעלה כדי למנוע סכנת הפרעות רדיו.
- 2* ההתקן המחובר חייב לציית לתקני IEEE802.3az.

פונקציות רשת ו-IPv4/IPv6

הערות	נתמכות	פונקציות	
-	✓	IPv4	EpsonNet Print ((Windows
-	✓	IPv6 ,IPv4	Standard TCP/IP ((Windows
Windows Vista ואילך	✓	IPv6 ,IPv4	הדפסת WSD ((Windows
-	✓	IPv6 ,IPv4	הדפסת MacBonjour (OS
-	✓	IPv6 ,IPv4	הדפסת WindowsIPP , (Mac OS
-	✓	IPv4	Epson Connect (הדפסת דוא"ל, הדפסה מרחוק)
iOS 5 ומעלה, Mac OS X v10.7 ומעלה	✓	IPv6 ,IPv4	Mac , (iOSAirPrint (OS

הערות	נתמכות	פונקציות		
-	✓	IPv6 ,IPv4	Epson Scan 2	סריקת רשת
Windows 7 ומעלה, Mac OS X El Capitan ומעלה	✓	IPv4	Epson ScanSmart	
Windows XP, Mac OS ,Vista עד X v10.6 Yosemite	✓	IPv4	Event Manager	
-	✓	IPv4	Epson Connect (סריקה לענן)	
OS X Mavericks ואילך	✓	IPv6 ,IPv4	AirPrint (סריקה)	
-	✓	IPv4	שלח פקס	פקס
-	✓	IPv4	קבל פקס	
OS X Mountain Lion ואילך	✓	IPv6 ,IPv4	AirPrint (פקס יוצא)	

פרוטוקול אבטחה

IPPS ,HTTPS Server/Client	SSL/TLS
---------------------------	---------

תאימות PostScript רמה 3

ה-PostScript המותקן במדפסת זו תואם אל PostScript רמה 3.

שירותי צד שלישי נתמכים

Mac OS X v10.7.x ומעלה/ iOS 5 ומעלה	הדפסה	AirPrint
OS X Mavericks ואילך	סריקה	
OS X Mountain Lion ואילך	פקס	

מידות

מידות	<p>אחסון</p> <p><input type="checkbox"/> רוחב: 375 מ"מ (14.8 אינצ'ים)</p> <p><input type="checkbox"/> עומק: 347 מ"מ (13.7 אינצ'ים)</p> <p><input type="checkbox"/> גובה: 346 מ"מ (13.6 אינצ'ים)</p> <p>הדפסה</p> <p><input type="checkbox"/> רוחב: 375 מ"מ (14.8 אינצ'ים)</p> <p><input type="checkbox"/> עומק: 347 מ"מ (13.7 אינצ'ים)</p> <p><input type="checkbox"/> גובה: 346 מ"מ (13.6 אינצ'ים)</p>
משקל*	בערך 7.3 ק"ג (16.1 ליברות)

* ללא הדיו וכבל החשמל.

מפרטים חשמליים

דירוג אספקת החשמל	ז"ח 100–240 וולט	ז"ח 220–240 וולט
תחום תדרים נקוב	Hz 60–50	Hz 60–50
זרם נקוב	A 0.2–0.5	A 0.3
צריכת חשמל (עם חיבור USB)	<p>12.0 W (ISO/ העתקה בלבד: בערך IEC24712)</p> <p>מצב הכן: בערך 5.4 W</p> <p>מצב שינה: בערך 0.9 W</p> <p>כבויה: בערך 0.2 W</p>	<p>12.0 W (ISO/ העתקה בלבד: בערך IEC24712)</p> <p>מצב הכן: בערך 5.5 W</p> <p>מצב שינה: בערך 0.9 W</p> <p>כבויה: בערך 0.2 W</p>

לתשומת לבך:

לפרטים על המתח החשמלי של המדפסת ראה התווית שעליה.

פרטים על צריכת חשמל עבור משתמשים אירופיים, ראה האתר להלן.

<http://www.epson.eu/energy-consumption>

מפרט סביבתי

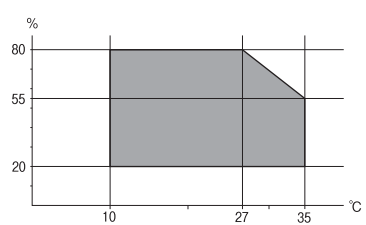
<p>השתמש במדפסת בתוך התחום המופיע בגרף להלן.</p>  <p>טמפרטורה: 10 עד 35°C (50 עד 95°F) לחות: 20 עד 80% RH (ללא עיבוי)</p>	<p>הפעלה</p>
<p>טמפרטורה אחרי טעינת דיו ראשונית: -15 עד 40°C (5 עד 104°F)* טמפרטורה לפני טעינת דיו ראשונית: -20 עד 40°C (-4 עד 104°F)* לחות: 5 עד 85% RH (ללא עיבוי)</p>	<p>אחסון</p>

* באפשרותך לאחסן עד חודש אחד ב- 40°C (104°F).

מפרט סביבתי לבקבוקי דיו

<p>-20 עד 40°C (-4 עד 104°F)*</p>	<p>טמפרטורת אחסון</p>
<p>הדיו מפשירה ואפשר להשתמש בה לאחר 2 כשעתיים ב-25°C (77°F). -15°C (5°F)</p>	<p>טמפרטורת קפיאה</p>

* באפשרותך לאחסן עד חודש אחד ב- 40°C (104°F).

דרישות המערכת

Windows

Windows Vista, Windows 7, Windows 8/8.1, Windows 10 או מתקדמת יותר (32-סיביות),
(64-סיביות)

Windows XP SP3 (32-סיביות)

Windows XP Professional x64 Edition SP2

Windows Server 2003 (SP2) ואילך

Mac OS

Mac OS X v10.6.8 ואילך

לתשומת לבך:

ייתכן שמערכת ההפעלה Mac OS אינה תומכת בתכונות וביישומים מסוימים.

מערכת הקבצים של UNIX (UFS) עבור Mac OS אינה נתמכת.

מפרטי גופן

הגופנים הזמינים עבור PostScript

שם גופן	משפחה	מקבילת HP
NimbusMono	Bold Italic ,Italic ,Bold ,Medium	Courier
LetterGothic	Italic ,Bold ,Medium	Letter Gothic
NimbusMonoPS	Bold Oblique ,Oblique ,Bold ,Regular	CourierPS
NimbusRomanNo4	Bold Italic ,Italic ,Bold ,Medium	CG Times
URWClassico	Bold Italic ,Italic ,Bold ,Medium	CG Omega
URWCoronet	-	Coronet
URWClarendon-Condensed	-	Clarendon Condensed
URWClassicSans	Bold Italic ,Italic ,Bold ,Medium	Univers
URWClassicSans-Condensed	Bold Italic ,Italic ,Bold ,Medium	Univers Condensed
AntiqueOlive	Italic ,Bold ,Medium	Antique Olive
Garamond	Kursiv ,Kursiv ,Halbfett ,Antiqua Halbfett	Garamond
Mauritius	-	Marigold
Algiers	Extra Bold ,Medium	Albertus
NimbusSansNo2	Bold Italic ,Italic ,Bold ,Medium	Arial
NimbusRomanNo9	Bold Italic ,Italic ,Bold ,Medium	Times New Roman
NimbusSans	Bold Oblique ,Oblique ,Bold ,Medium	Helvetica
NimbusSans-Narrow	Bold Oblique ,Oblique ,Bold ,Medium	Helvetica Narrow
Palladio	Bold Italic ,Italic ,Bold ,Roman	Palatino
URWGothic	Demi ,Book Oblique ,Demi ,Book Oblique	ITC Avant Garde
URWBookman	Demi Italic ,Light Italic ,Demi ,Light	ITC Bookman
URWCenturySchoolbook	Bold Italic ,Italic ,Bold ,Roman	New Century Schoolbook
NimbusRoman	Bold Italic ,Italic ,Bold ,Medium	Times

שם גופן	משפחה	מקבילת HP
URWChancery-MediumItalic	-	ITC Zapf Chancery Italic
Symbol	-	Symbol
URWDingbats	-	Wingdings
Dingbats	-	ITC Zapf Dingbats
StandardSymbol	-	SymbolPS

גופנים זמינים עבור (PCL (URW

גופן מסתלם

שם גופן	משפחה	מקבילת HP	ערכת סמלים עבור PCL5
NimbusMono	Bold Italic ,Italic ,Bold ,Medium	Courier	1
LetterGothic	Italic ,Bold ,Medium	Letter Gothic	1
NimbusMonoPS	Bold ,Oblique ,Bold ,Regular Oblique	CourierPS	3
NimbusRmnNo4	Bold Italic ,Italic ,Bold ,Medium	CG Times	2
URWClassico	Bold Italic ,Italic ,Bold ,Medium	CG Omega	3
URW Coronet	-	Coronet	3
URWClarendon Cd	-	Clarendon Condensed	3
URWClSsans	Bold Italic ,Italic ,Bold ,Medium	Univers	2
URWClSsans Cd	Bold Italic ,Italic ,Bold ,Medium	Univers Condensed	3
AntiqueOlive	Italic ,Bold ,Medium	Antique Olive	3
Garamond	Kursiv ,Kursiv ,Halbfett ,Antiqua Halbfett	Garamond	3
Mauritius	-	Marigold	3
Algiers	Extra Bold ,Medium	Albertus	3
NimbusSans2	Bold Italic ,Italic ,Bold ,Medium	Arial	3

שם גופן	משפחה	מקבילת HP	ערכת סמלים עבור PCL5
NimbusRmnNo9	Bold Italic ,Italic ,Bold ,Medium	Times New	3
NimbusSans	Bold ,Oblique ,Bold ,Medium Oblique	Helvetica	3
NimbusSansNw	Bold ,Oblique ,Bold ,Medium Oblique	Helvetica Narrow	3
Palladio	Bold Italic ,Italic ,Bold ,Roman	Palatino	3
URWGothic	Demi ,Book Oblique ,Demi ,Book Oblique	ITC Avant Garde Gothic	3
URWBookman	Demi ,Light Italic ,Demi ,Light Italic	ITC Bookman	3
URWCenturySb	Bold Italic ,Italic ,Bold ,Roman	New Century Schoolbook	3
NimbusRmn	Bold Italic ,Italic ,Bold ,Medium	Times	3
URWChancery It	-	ITC Zapf Chancery Medium Italic	3
Symbol	-	Symbol	4
URW Dingbats	-	Wingdings	5
Dingbats	-	ITC Zapf Dingbats	6
Standard Symbol	-	SymbolPS	4
URW David	Bold ,Medium	HP David	7
URW Narkis	Bold ,Medium	HP Narkis	7
URW Miryam	Italic ,Bold ,Medium	HP Miryam	7
URW Koufi	Bold ,Medium	Koufi	8
URW Naskh	Bold ,Medium	Naskh	8
URW Ryadh	Bold ,Medium	Ryadh	8

גופן מפת סיביות

שם גופן	ערכת סמלים
Line Printer	9

גופן מפת סיביות OCR/ברקוד (עבור PCL5 בלבד)

שם גופן	משפחה	ערכת סמלים
OCR A	-	10
OCR B	-	11
Code39	4.68cpi ,9.37cpi	12
EAN/UPC	Bold ,Medium	13

לתשומת לבך:

בהתאם לצפיפות ההדפסה, או לאיכות או צבע הנייר, אפשר שגופני, OCR A, OCR B, Code39, ו-EAN/UPC לא יהיו קריאים. הדפס דוגמה וודא שניתן לקרוא את הגופנים לפני שתדפיס כמויות גדולות.

רשימת ערכות סמלים

המדפסת שברשותך יכולה לגשת למגוון של ערכות סמלים. רבות מערכות סמלים אלה שונות זו מזו רק בתווים הבינלאומיים הספציפיים של כל שפה.

כאשר אתה שוקל באיזה גופן להשתמש, עליך לשקול גם איזה ערכת סמלים לשלב עם הגופן.

לתשומת לבך:

מאחר ומרבית התוכנות מטפלות בגופנים וסמלים באופן אוטומטי, קרוב לוודאי שלעולם לא תצטרך לשנות את הגדרות המדפסת. אולם, אם אתה כותב תוכניות משלך לשליטה במדפסת, או במידה ואתה משתמש בתוכנות ישנות יותר שאינן יכולות לשלוט בגופנים, תוכל לעיין בסעיפים הבאים כדי למצוא פרטים על ערכות סמלים.

רשימת ערכות סמלים עבור PCL 5

סיווג גופן													מאפיין	שם ערכת סמלים
1	1	1	1	9	8	7	6	5	4	3	2	1		
3	2	1	0	-	-	-	-	-	-	✓	✓	✓	oD	Norweg1
-	-	-	-	✓	-	-	-	-	-	-	-	-	oE	Roman Extension
-	-	-	-	-	-	-	-	-	-	✓	✓	✓	oI	Italian
-	-	-	-	✓	-	-	-	-	-	✓	✓	✓	oN	ECM94-1
-	-	-	-	-	-	-	-	-	-	✓	✓	✓	oS	Swedis2
-	-	-	-	-	✓	✓	-	-	-	✓	✓	✓	oU	ANSI ASCII
-	-	-	-	-	-	-	-	-	-	✓	✓	✓	1E	UK

סיווג גופן													מאפיין	שם ערכת סמלים
1 3	1 2	1 1	1 0	9	8	7	6	5	4	3	2	1		
-	-	-	-	-	-	-	-	-	-	✓	✓	✓	1F	French2
-	-	-	-	-	-	-	-	-	-	✓	✓	✓	1G	German
-	-	-	-	✓	-	-	-	-	-	✓	✓	✓	1U	Legal
-	-	-	-	✓	-	-	-	-	-	✓	✓	✓	2N	8859-2 ISO
-	-	-	-	-	-	-	-	-	-	✓	✓	✓	2S	Spanish
-	-	-	-	-	-	-	-	-	-	✓	✓	✓	4N	ISO 8859/4 Latin 4
-	-	-	-	-	-	-	-	-	-	✓	✓	✓	4U	Roman-9
-	-	-	-	-	✓	✓	-	-	-	✓	✓	✓	5M	PsMath
-	-	-	-	✓	-	-	-	-	-	✓	✓	✓	5N	8859-9 ISO
-	-	-	-	-	-	-	-	-	-	✓	✓	✓	5T	WiTurkish
-	-	-	-	-	-	-	-	-	-	✓	✓	✓	6J	MsPublishi n
-	-	-	-	-	-	-	-	-	-	✓	✓	✓	6M	VeMath
-	-	-	-	✓	-	-	-	-	-	✓	✓	✓	6N	8859-10IS O
-	-	-	-	-	-	-	-	-	-	✓	✓	✓	7J	DeskTop
-	-	-	-	-	✓	✓	-	-	-	✓	✓	✓	8M	Math-8
-	-	-	-	✓	-	-	-	-	-	✓	✓	✓	8U	Roman-8
-	-	-	-	-	-	-	-	-	-	✓	✓	✓	9E	WiE.Europ e
-	-	-	-	-	-	-	-	-	-	✓	✓	✓	9J	Pc1004
-	-	-	-	✓	-	-	-	-	-	✓	✓	✓	9N	8859-15IS O
-	-	-	-	-	-	-	-	-	-	✓	✓	✓	9T	PcTk437
-	-	-	-	-	-	-	-	-	-	✓	✓	✓	9U	Windows
-	-	-	-	-	-	-	-	-	-	✓	✓	✓	10J	PsText

סיווג גופן													מאפיין	שם ערכת סמלים
1 3	1 2	1 1	1 0	9	8	7	6	5	4	3	2	1		
-	-	-	-	✓	-	-	-	-	-	✓	✓	✓	10U	IBM-US
-	-	-	-	✓	-	-	-	-	-	✓	✓	✓	11U	IBM-DN
-	-	-	-	-	-	-	-	-	-	✓	✓	✓	12J	McText
-	-	-	-	✓	-	-	-	-	-	✓	✓	✓	12U	PcMultiling
-	-	-	-	-	-	-	-	-	-	✓	✓	✓	13J	VeInternati
-	-	-	-	-	-	-	-	-	-	✓	✓	✓	13U	PcEur858
-	-	-	-	-	-	-	-	-	-	✓	✓	✓	14J	VeUS
-	-	-	-	-	-	-	-	-	-	✓	✓	✓	15U	PiFont
-	-	-	-	-	-	-	-	-	-	✓	✓	✓	17U	PcE.Europe
-	-	-	-	-	✓	✓	-	-	-	✓	✓	✓	18N	Unicode 3.0
-	-	-	-	-	-	-	-	-	-	✓	✓	✓	19L	WiBALT
-	-	-	-	-	-	-	-	-	-	✓	✓	✓	19U	WiAnsi
-	-	-	-	-	-	-	-	-	-	✓	✓	✓	26U	PcBlt775
-	-	-	-	-	-	-	-	-	-	-	✓	✓	3R	Pc866Cyr
-	-	-	-	-	-	-	-	-	-	-	✓	✓	8G	Greek8
-	-	-	-	-	-	-	-	-	-	-	✓	✓	9G	WinGrk
-	-	-	-	-	-	-	-	-	-	-	✓	✓	9R	WinCyr
-	-	-	-	-	-	-	-	-	-	-	✓	✓	10G	Pc851Grk
-	-	-	-	✓	-	-	-	-	-	-	✓	✓	10N	ISOCyr
-	-	-	-	-	-	-	-	-	-	-	✓	✓	12G	Pc8Grk
-	-	-	-	-	-	-	-	-	-	-	✓	✓	12N	ISOGrk
-	-	-	-	-	-	-	-	-	-	-	✓	✓	14R	Pc866Ukr
-	-	-	-	-	-	✓	-	-	-	-	-	✓	oH	Hebrew7
-	-	-	-	-	-	✓	-	-	-	-	-	✓	7H	8859-8 ISO

סיווג גופן													מאפיין	שם ערכת סמלים
1 3	1 2	1 1	1 0	9	8	7	6	5	4	3	2	1		
-	-	-	-	-	-	✓	-	-	-	-	-	✓	8H	Hebrew8
-	-	-	-	-	-	✓	-	-	-	-	-	✓	15H	Pc862Heb
-	-	-	-	-	-	✓	-	-	-	-	-	✓	15Q	PC-862, Hebrew
-	-	-	-	-	✓	-	-	-	-	-	-	-	8V	Arabic8
-	-	-	-	-	✓	-	-	-	-	-	-	-	9V	HPWARA
-	-	-	-	-	✓	-	-	-	-	-	-	-	10V	Pc864Ara
-	-	-	-	-	-	-	-	-	✓	-	-	-	19M	Symbol
-	-	-	-	-	-	-	-	✓	-	-	-	-	579L	Wingdings
-	-	-	-	-	-	-	✓	-	-	-	-	-	14L	ZapfDigbat s
-	-	-	✓	-	-	-	-	-	-	-	-	-	oO	OCR A
-	-	✓	-	-	-	-	-	-	-	-	-	-	1O	OCR B
-	-	✓	-	-	-	-	-	-	-	-	-	-	3Q	OCR B Extension
-	✓	-	-	-	-	-	-	-	-	-	-	-	oY	Code3-9
✓	-	-	-	-	-	-	-	-	-	-	-	-	8Y	EAN/UPC

מידע רגולטורי

תקנים ואישורים

תקנים ואישורים לדגם אמריקאי

UL60950-1 CAN/CSA-C22.2 No.60950-1	בטיחות
FCC Part 15 Subpart B Class B CAN ICES-3 (B)/NMB-3 (B)	EMC

ציוד זה מכיל את מודול האלחוט הבא.

יצרן: Seiko Epson Corporation

סוג: J26H006

מוצר זה תואם לסעיף 15 בחוקי ה-FCC ו-RSS-210 בחוקי ה-IC. Epson לא תישא באחריות בגין אי עמידה בדרישות ההגנה כתוצאה משינוי שבוצע במוצר ולא הומלץ על ידה. הפעלתו כפופה לשני התנאים הבאים: (1) מכשיר זה לא יגרום להפרעה מזיקה; וכן (2) על מכשיר זה לקבל כל הפרעה שתיקלט, לרבות הפרעה שעלולה לגרום להפעלה בלתי רצויה שלו.

כדי למנוע הפרעה בקליטת רדיו בשירות המורשה, יש להשתמש במכשיר אך ורק בתוך מבנה מקורה והרחק מחלונות, כך שתישמר הגנה מרבית. יש לקבל רישיון נפרד עבור כל ציוד (או אנטנת השידור שלו) שמותקן בחוץ.

הציוד תואם להגבלות החשיפה לקרינה של ה-FCC/IC כפי שהן מוגדרות לסביבה בלתי מבוקרת ועונה על הנחיות החשיפה לגלי רדיו של ה-FCC בנספח C של OET65 ושל RSS-102 בכללי החשיפה לגלי רדיו של ה-IC. יש להתקין את הציוד ולהשתמש בו כך שהרדיאטור נמצא במרחק של 20 ס"מ לפחות מגוף האדם (לא כולל הגפיים: ידיים, פרקי כפות הידיים, רגליים וקרסוליים).

תקנים ואישורים לדגם אירופי

הדגם הבא נושא סימון CE/UKCA והוא תואם לכל ההנחיות הרלבנטיות שנקבעו בחוק.

הטקסט המלא של הצהרת התאימות זמין בכתובת הבאה:

<https://www.epson.eu/conformity>

C662B

תחום תדרים	עוצמת תדר רדיו מרבית משודרת
MHz 2483.5-2400	(dBm (EIRP 20



תקנים ואישורים לדגם אוסטרלי

EMC	AS/NZS CISPR32 Class B
-----	------------------------

חברת Epson מכריזה בזאת שדגמי הציוד שלהלן עונים על הדרישות היסודיות של תקן AS/NZS4268 ותקנות רלוונטיות אחרות בו:

C662B

Epson אינה יכולה לקבל על עצמה אחריות לכל כשל בעמידה בדרישות ההגנה הנגרמות משינוי של המוצרים שלא הומלץ עליו.

תקנים ואישורים לדגם ניו זילנד

General Warning

The grant of a Telepermit for any item of terminal equipment indicates only that Telecom has accepted that the item complies with minimum conditions for connection to its network. It indicates no endorsement of the product by Telecom, nor does it provide any sort of warranty. Above all, it provides no assurance that any item will work correctly in all respects with another item of Telepermitted equipment of a different make or model, nor does it imply that any product is compatible with all of Telecom's network services.

Telepermitted equipment only may be connected to the EXT telephone port. This port is not specifically designed for 3-wire-connected equipment. 3-wire-connected equipment might not respond to incoming ringing when attached to this port.

Important Notice

Under power failure conditions, this telephone may not operate. Please ensure that a separate telephone, not dependent on local power, is available for emergency use.

This equipment is not capable, under all operating conditions, of correct operation at the higher speeds for which it is designed. Telecom will accept no responsibility should difficulties arise in such circumstances.

This equipment shall not be set up to make automatic calls to the Telecom '111' Emergency Service.

ZICTA סוג האישור עבור משתמשים בזמביה

עיין באתר האינטרנט הבא כדי לבדוק את המידע עבור סוג אישור ZICTA.

<https://support.epson.net/zicta/>

תקנים ואישורים לדגם מונגולי

מוצר זה מכיל את החלקים הבאים שאושרו לשימוש על ידי מועצת תקינת התקשורת במונגוליה.

11n+BT מודול משולב: J26H006 (אישור מס. A23001080)

ערכת פקסימיליה: EU-236W (אישור מס. A24001182)

German Blue Angel

עיין באתר הבא כדי לבדוק אם מדפסת זאת עומדת בתקנים עבור German Blue Angel.

<http://www.epson.de/blauerengel>

מגבלות על העתקה

הקפד לפעול לפי המגבלות להלן כדי להבטיח שימוש אחראי וחוקי במדפסת.

העתקת הפריטים להלן אסורה על פי חוק:

שטרות כסף, מטבעות, ניירות ערך סחירים בהנפקת הממשלה, אגרות חוב ממשלתיות ואגרות חוב עירוניות

בולים לא משומשים, גלויות מבוללות ופריטי דואר רשמי אחרים הנושאים דמי משלוח תקפים

□ בולי הכנסה בהנפקת הממשלה וניירות ערך שהונפקו לפי הליך חוקי.

נקוט זהירות בעת הדפסת הפריטים האלה:

□ ניירות ערך סחירים פרטיים (תעודות מניות, שטרות, המחאות וכדומה), כרטיסים חודשיים לתחבורה ציבורית, כרטיסים בהנחה וכדומה.

□ דרכונים, רישיונות נהיגה, תעודות כשירות, היתרי מעבר בדרכים, בולי מזון, כרטיסים וכדומה.

לתשומת לבך:

יתכן שהעתקת פריטים אלה גם אסורה על פי חוק.

שימוש אחראי בחומרים שיש עליהם זכויות יוצרים:

אפשר להשתמש במדפסות לרעה בכך שמעתיקים חומרים שיש עליהם זכויות יוצרים. אלא אם פועלים לפי ייעוץ מעורך דין ובידיעתו, יש לנהוג באחראיות ובכבוד באמצעות השגת רשותו של המחזיק בזכויות היוצרים לפני העתקת כל חומר שיצא לאור.

לוחית שם

לוחית השם נמצאת בתחתית המוצר.

מידע מנהל

302חיבור המדפסת לרשת.

306הגדרות השימוש במדפסת.

חיבור המדפסת לרשת

תוכל לחבר את המדפסת לרשת במספר דרכים.

חבר באמצעות שימוש בהגדרות מתקדמות בלוח הבקרה.

חבר באמצעות שימוש במתקין באתר האינטרנט או בדיסק התוכנה.

סעיף זה מסביר את נוהל חיבור המדפסת לרשת באמצעות לוח הבקרה של המדפסת.

לפני ביצוע חיבור רשת

על מנת להתחבר לרשת, בדוק מראש את שיטת החיבור ואת מידע ההגדרות עבור החיבור.

איסוף מידע על הגדרת החיבור

הכן את מידע ההגדרות הדרוש כדי להתחבר. בדוק מראש את המידע הבא.

מחלקות	פריטים	הערה
שיטת חיבור התקן	<input type="checkbox"/> Ethernet <input type="checkbox"/> Wi-Fi	החלט כיצד לחבר את המדפסת לרשת. עבור LAN קווי, יש להתחבר למתג של ה-LAN. עבור Wi-Fi, ההתחברות היא לרשת (SSID) של נקודת הגישה.
מידע על חיבור LAN	<input type="checkbox"/> כתובת IP <input type="checkbox"/> מסכת רשת משנה <input type="checkbox"/> שער ברירת מחדל	החלט מהי כתובת ה-IP שיש להקצות למדפסת. כאשר מקצים כתובת IP באופן סטטי, דרושים כל הערכים. כאשר אתה מקצה את כתובת ה-IP באופן דינמי תוך שימוש בפונקציית ה-DHCP, מידע זה אינו דרוש משום שהוא נקבע באופן אוטומטי.
מידע על חיבור Wi-Fi	<input type="checkbox"/> SSID <input type="checkbox"/> סיסמה	אלה הם ה-SSID (שם הרשת) והסיסמה של נקודת הגישה שאליה מתחברת המדפסת. אם הוגדר סינון עבור כתובת ה-MAC, רשום את כתובת ה-MAC של המדפסת מראש כדי לרשום את המדפסת. עיין בפרטים הבאים כדי לקרוא על התקנים שיש עבורם תמיכה. "מפרט Wi-Fi" בעמוד 286
מידע על שרת DNS	<input type="checkbox"/> כתובת IP עבור ה-DNS הראשי <input type="checkbox"/> כתובת IP עבור ה-DNS המשני	אלה דרושים כאשר מציינים שרתי DNS. ה-DNS המשני מוגדר כאשר יש למערכת תצורה יתירה וקיים שרת DNS משני. אם הארגון שלך קטן ואינך מגדיר את שרת ה-DNS, הגדר את כתובת ה-IP של הנתב.

מחלקות	פריטים	הערה
מידע על שרת Proxy	<input type="checkbox"/> שם שרת Proxy	הגדר זאת כאשר סביבת הרשת שלך משתמשת בשרת proxy כדי לגשת לאינטרנט מהאינטרנט-נט, ואתה משתמש בפונקציה המאפשרת למדפסת לגשת ישירות אל האינטרנט. עבור הפונקציות, הבאות, המדפסת מתחברת ישירות לאינטרנט. <input type="checkbox"/> שירותי Epson Connect <input type="checkbox"/> שירותי ענן של חברות אחרות <input type="checkbox"/> עדכון קושחה
מידע מספר יציאה	<input type="checkbox"/> מספר יציאה לשחרור	בדוק את מספר היציאה הנמצאת בשימוש המדפסת והמחשב, ואז שחרר במידת הצורך את היציאה שחסמה חומת האש. עייין בפרטים הבאים כדי למצוא את מספר היציאה המשמש את המדפסת. "השימוש ביציאה עבור המדפסת" בעמוד 285

הקצאת כתובת IP

ניתן להקצות את הסוגים הבאים של כתובות IP.

כתובת IP סטטית:

הקצה באופן ידני למדפסת (המארכת) את כתובת ה-IP שנקבעה מראש.

יש להגדיר באופן ידני את המידע הדרוש כדי להתחבר לרשת (מסכת תת-רשת, שער ברירת המחדל, שרת ה-DNS, וכן הלאה).

כתובת ה-IP אינה משתנה אפילו כאשר מכבים את ההתקן. לכן אפשרות זו שימושית כאשר רוצים לנהל התקנים בסביבה שבה לא ניתן לשנות את כתובת ה-IP או כאשר רוצים לנהל התקנים תוך שימוש בכתובת ה-IP. אנאו ממליצים על הגדרות עבור המדפסת, השרת וכו', שאליהם ניגשים מחשבים רבים.

הקצאה אוטומטיית באמצעות פונקציית ה-DHCP (כתובת IP דינמית):

הקצה את כתוב ה-IP באופן אוטומטי למדפסת (מארכת) באמצעות השימוש בפונקציית ה-DHCP של שרת או נתב ה-DHCP.

המידע הדרוש לשם התחברות אל הרשת (מסכת תת-רשת, שער ברירת המחדל, שרת ה-DNS, וכן הלאה) מוגדר באופן אוטומטי, ולכן תוכל לחבר את ההתקן בקלות אל הרשת.

אם ההתקן או הנתב מכובים, או בהתאם להגדרות שרת ה-DHCP, אפשר שכתובת ה-IP תשתנה בעת התחברות מחדש.

אנו ממליצים לנהל התקנים מחוץ לכתובת ה-IP וליצור תקשורת עם פרוטוקולים שיכולים לעקוב אחר כתובת ה-IP.

לתשומת לבך:

כאשר משתמשים בפונקציית שמירת הכתובת של ה-DHCP, ניתן להקצות את אותה כתובת IP להתקנים בכל עת.

שרת DNS ושרת פרוקסי

לשרת ה-DNS יש שם מארח, שם תחום של כתובת הדוא"ל וכו', בהקשר של מידע על כתובת ה-IP. התקשורת אינה אפשרית אם הצד השני תואר בשם מארח, שם תחום, וכו', כאשר המחשב או המדפסת מבצעת תקשורת IP.

מתשאל את שרת ה-DNS כדי לקבל מידע ומשיג את כתובת ה-IP של הצד האחר. תהליך זה נקרא רזולוציה. לכן, התקנים, כגון מחשבים ומדפסות מסוגלים לתקשר באמצעות כתובת ה-IP. רזולוציית השם דרושה כדי שהמדפסת תוכל לתקשר באמצעות פונקציית הדוא"ל או פונקציית החיבור לאינטרנט. כאשר אתה משתמש בפונקציות אלה, בצע את הגדרות שרת ה-DNS. כאשר אתה מקצה למדפסת כתובת IP באמצעות פונקציית ה-DHCP של שרת או נתב ה-DHCP היא מוגדרת באופן אוטומטי.

שרת הפרוקסי ממוקם בשער שבין הרשת לבין האינטרנט, והוא מתקשר עם המחשב, המדפסת והאינטרנט (השרת הנגדי) מטעם כל אחד מהם. השרת הנגדי מתקשר רק עם שרת הפרוקסי. לכן, לא ניתן לקרוא מידע על המדפסת, כגון כתובת ה-IP ומספר היציאה, ולכן ניתן לצפות לאבטחה מוגברת. כאשר אתה מתחבר אל האינטרנט במאצעות שרת פרוקסי, הגדר את שרת הפרוקסי במדפסת.

התחברות אל הרשת מלוח הבקרה

חבר את המדפסת אל הרשת באמצעות לוח הבקרה של המדפסת.

הקצאת כתובת ה-IP

הגדרת הפריטים הבסיסיים כמו כתובת המארח מסכת רשת משנה, שער ברירת מחדל. סעיף זה מסביר את הנוהל להגדרת כתובת IP סטטית.

1. הפעל את המדפסת.

2. בחר הגדרות במסך הבית בלוח הבקרה של המדפסת.

3. בחר הגדרות כלליות < הגדרות רשת < מתקדם < TCP/IP.

4. בחר ידני עבור קבל כתובת IP.

כאשר אתה מגדיר את כתובת ה-IP באופן אוטומטי באמצעות פונקציית ה-DHCP של הנתב, בחר אוטומטי. במקרה זה, גם ה- כתובת IP, ה-מסכת רשת משנה, וה- שער ברירת מחדל בשלבים 5 עד 6 יוגדרו באופן אוטומטי, לכן עבור ישירות לשלב 7.

5. הזן את כתובת ה-IP.

המיקוד עובר למקטע הקדמי או למקטע האחורי כשהם מופרדים על ידי נקודה, אם תבחר < ו- > . אשר את הערך המשתקף במסך הקודם.

6. הגדר את מסכת רשת משנה ואת שער ברירת מחדל.

אשר את הערך המשתקף במסך הקודם.

חשוב!

אם השילוב של כתובת IP של, מסכת רשת משנה ושל שער ברירת מחדל אינו נכון, יהיה התחל הגדרה בלתי פעיל ולא תוכל להמשיך בביצוע ההגדרות. ודא שאין שגיאה בהזנת הנתונים.

7. הזן את כתובת ה-IP של שרת ה-DNS הראשי.

אשר את הערך המשתקף במסך הקודם.

לתשומת לבך:

כאשר אתה בוחר אוטומטי עבור הגדרות הקצאת כתובת ה-IP, ביכולתך לבחור את הגדרות שרת ה-DNS מתוך ידני או אוטומטי. אם אין ביכולתך להשיג את כתובת שרת ה-DNS באופן אוטומטי, בחר ידני והזן באופן ישיר את כתובת שרת ה-DNS. לאחר מכן, הזן ישירות את כתובת שרת ה-DNS המשני. אם בחרת אוטומטי, עבור אל שלב 9.

8. הזן את כתובת ה-IP של שרת ה-DNS המשני.

אשר את הערך המשתקף במסך הקודם.

9. הקש התחל הגדרה.

הגדרת שרת ה-Proxy

הגדר את שרת ה-proxy אם שני הפרטים הבאים נכונים.

שרת ה-proxy מיועד לחיבור אינטרנט.

בעת שימוש בפונקציה שבה מדפסת מתחברת ישירות לאינטרנט כגון שירות Epson Connect או שירותים אחרי של החברה בענן.

1. בחר ב-הגדרות במסך הבית.

בעת ביצוע הגדרות אחרי הגדרת כתובת ה-IP, מוצג מסך מתקדם. עבור לשלב 3.

2. בחר הגדרות כלליות < הגדרות רשת < מתקדם.

3. בחר שרת פרוקסי.

4. בחר שימוש עבור הגדרות שרת פרוקסי.

5. הזן את הכתובת עבור שרת ה-proxy על פי תבנית IPv4 או FQDN.

אשר את הערך המשתקף במסך הקודם.

6. הזן את מספר היציאה של שרת ה-proxy.

אשר את הערך המשתקף במסך הקודם.

7. הקש התחל הגדרה.

התחברות אל LAN

חבר את המדפסת אל הרשת באמצעות Ethernet או Wi-Fi.

התחברות אל Ethernet

חבר את המדפסת לרשת באמצעות שימוש בכבל Ethernet, ובדוק את החיבור.

1. חבר את המדפסת והרכוז (מתג LAN) באמצעות כבל Ethernet.

2. בחר ב-הגדרות במסך הבית.

3. בחר הגדרות כלליות < הגדרות רשת < בדיקת חיבור.

מוצגת תוצאת אבחון החיבור. אשר שהחיבור נכון.

4. הקש אישור כדי לסיים.

כאשר אתה מקיש הדפסת דוח בדיקה, תוכל להדפיס את תוצאת האבחון. כדי להדפיסו, פעל בהתאם להוראות המוצגות על המסך.

מידע קשור

← "שינוי חיבור הרשת מ-Wi-Fi ל-Ethernet" בעמוד 232

חיבור אל LAN אלחוטי (Wi-Fi)

תוכל לחבר את המדפסת אל ה-LAN האלחוטי (Wi-Fi) במספר דרכים. בחר את שיטת החיבור המתאימה לסביבה ולתנאים שלך.

אם ידוע לך המידע על הנתב האלחוטי, כגון SSID וסיסמה, תוכל לבצע את ההגדרות באופן ידני.

אם הנתב האלחוטי תומך ב-WPS, תוכל לבצע את ההגדרות באמצעות ההגדרה בלחיצת כפתור.

אחרי חיבור המדפסת אל הרשת, חבר את המדפסת מההתקן בו ברצונך להשתמש (מחשב, התקן חכם, טבלט וכן הלאה).

מידע קשור

← "ביצוע הגדרות Wi-Fi באמצעות הזנת ה-SSID והסיסמה" בעמוד 234

← "ביצוע הגדרות Wi-Fi באמצעות התקנת לחצן (WPS)" בעמוד 235

← "ביצוע הגדרות Wi-Fi באמצעות הגדרת קוד (WPS) PIN" בעמוד 236

הגדרות השימוש במדפסת

ניקוי מידע זכרון פנימי

תוכל למחוק את הנתונים מהזיכרון הפנימי של המדפסת.

לתשומת לבך:

תוכל גם לבצע את ההגדרה מלוח הבקרה של המדפסת.

הגדרות < מחיקת הנתונים בזיכרון הפנימי

1. הזן את כתובת ה-IP של המדפסת לתוך דפדפן כדי לגשת אל Web Config.

הזן את כתובת ה-IP של המדפסת ממחשב המחובר אל אותה רשת כמו המדפסת.

תוכל לבדוק את כתובת ה-IP של המדפסת מהתפריט הבא.

הגדרות < הגדרות כלליות < הגדרות רשת < סטטוס הרשת < סטטוס רשת Wi-Fi/קווית

2. הזן את סיסמת המנהל כדי להיכנס כמנהל.

3. בחר **Advanced Settings** מתוך רשימה בפינה הימנית העליונה של החלון.

4. בחר **Clear Internal Memory Data < System Settings**

5. לחץ על **Delete**.

מידע קשור

← "אפליקציה עבור הגדרת תצורת פעולות מדפסת (Web Config)" בעמוד 263

הפיכת אנשי קשר לזמינים

רשימת אנשי קשר מאפשרת להזין יעדים בקלות. תוכל לרשום עד 100 רשומות ותוכל להשתמש ברשימת אנשי הקשר כאשר תזין מספר פקס.

רישום או עריכה של אנשי קשר

1. בחר ב-פקס במסך הבית.

2. בחר אנשי קשר.

3. בצע אחת מהפעולות הבאות.

כדי לרשום איש קשר חדש, בחר וספ רשומה, ואז בחר הוסף איש קשר.

כדי לערוך איש קשר, בחר > באיש קשר המטרה, ואז בחר עריכה.

כדי למחוק איש קשר, בחר > באיש קשר המטרה ואז בחר את מחיקה, ואז בחר על כן. אינך צריך לבצע את הנהלים שלהלן.

4. בצע את ההגדרות הבאות.

לתשומת לבך:

בעת הזנת מספר פקס הזן קוד גישה חיצוני בתחילת מספר הפקס אם מערכת הטלפונים שלך היא מסוג PBX וצריכים לחייג את קוד הגישה כדי לקבל קו חוץ. אם קוד הגישה הוגדר בהגדרה סוג הקו הזן # (סולמית) במקום קוד הגישה. כדי להוסיף השהיה (השהיה למשך לשלוש שניות) במהלך החיוג, הזן מקף (-).

5. בחר אישור.

רישום או עריכה של אנשי קשר בקבוצות

הוספת אנשי קשר לקבוצה מאפשרת לשלוח פקס ליעדים מרובים בוזמנית.

1. בחר ב-פקס במסך הבית.

2. בחר אנשי קשר.

3. בצע אחת מהפעולות הבאות.
 - כדי לרשום קבוצה חדשה של אנשי קשר, בחר וספ רשומה, ואז בחר הוסף קבוצה.
 - כדי לערוך אנשי קשר מקובצים, בחר > באנשי הקשר המקובצים שהם המטרה, ואז בחר עריכה.
 - כדי למחוק אנשי קשר מקובצים, בחר > באנשי הקשר המקובצים שהם המטרה ואז בחר מחיקה, ואז בחר כן. אינך צריך לבצע את הנהלים שלהלן.
4. הזן או ערוך את שם הקבוצה ואת מילת מפתח, ואז בחר אנשי קשר שיתווספו לקבוצה (חובה).
5. בחר את אנשים הקשר שאתה רוצה לרשום בקבוצה, ואז הקש סגירה.
 - לתשומת לבך:
 - באפשרותך לרשום 99 אנשי קשר לכל היותר.
 - על מנת לבטל את בחירתו של איש קשר, הקש עליו שוב.
6. בחר אישור.

רישום אנשי קשר במחשב

באמצעות Web Config, ניתן ליצור רשימת אנשי קשר במחשב ולייבא אותה למדפסת.

1. גש אל "Web Config".
2. בחר **Advanced Settings** מתוך רשימה בפינה הימנית העליונה של החלון.
3. בחר **Contacts**.
4. בחר את המספר שברצונך לרשום, ואז לחץ על **Edit**.
5. הזן **Name**, **Index Word**, **Fax Number**, ו-**Fax Speed**.
6. לחץ על **Apply**.

מידע קשור

← "הפעלת Web Config בדפדפן אינטרנט" בעמוד 264

פריטי הגדרות יעד

פריטים	הגדרות והסבר
Name	הזן שם המוצג באנשי הקשר ב-30 תווים או פחות בפורמט Unicode (קידוד UTF-8). אם לא תציין זאת, השאר את המקום ריק.
Index Word	הזן מילים לחיפוש ב-30 תווים או פחות בפורמט Unicode (קידוד UTF-8). אם לא תציין זאת, השאר את המקום ריק.
Type	פריט נקבע כ-Fax. לא תוכל לשנות הגדרה זו.
Fax Number	הזן בין 1 לבין 64 תווים, תוך שימוש בתווים 0-9 - * # ורווח.

הגדרות והסבר	פריטים
בחר מהירות תקשורת עבור יעד.	Fax Speed

רישום יעדים כקבוצה

1. גש אל "Web Config".
2. בחר **Advanced Settings** מתוך רשימה בפינה הימנית העליונה של החלון.
3. בחר **Contacts**.
4. בחר את המספר שברצונך לרשום, ואז לחץ על **Edit**.
5. הזן **Name** ו-**Index Word**.
6. בחר קבוצה מתוך **Type**.
7. לחץ **Select** עבור **Contact(s) for Group**.
היעדים הזמינים יוצגו.
8. בחר את היעד שברצונך לרשום עבור הקבוצה, ואז לחץ על **Select**.
לתשומת לבך:
ניתן לרשום יעדים למספר רב של קבוצות.
9. לחץ על **Apply**.

מידע קשור

← ["הפעלת Web Config בדפדפן אינטרנט" בעמוד 264](#)

הפיכת מאפיינים הפקס לזמינים

לפני שתשתמש בתכונות הפקס

- הגדר את הפריטים הבאים כדי להשתמש בתכונות הפקס.
- חבר את המדפסת בצורה נכונה עם קו הטלפון ובמידת הצורך עם הטלפון
 - השלם את אשף הגדרת הפקס, הדרוש כדי לבצע הגדרות בסיסיות.
 - הגדר את הפריטים בהתאם לצורך.
 - יעדי פלט וההגדרות הקשורות אליהם, כגון הגדרות רשת.
 - רישום אנשי קשר
 - הגדרות המשתמש המגדירות ערכי ברירת מחדל עבור פריטי תפריט פקס
 - הגדרות דו"ח כדי להדפיס דיווחים כאשר פקסים נשלחים או מתקבלים

מידע קשור

- ← "חיבור המדפסת לקו הטלפון" בעמוד 310
- ← "הכנת המדפסת לשליחה וקבלה של פקסים" בעמוד 313
- ← "הגדרות הפקס" בעמוד 274
- ← "הפיכת אנשי קשר לזמינים" בעמוד 307
- ← "הגדרות המשתמש" בעמוד 281
- ← "הגדרות דו"ח" בעמוד 277

חיבור המדפסת לקו הטלפון

קווי טלפון תואמים

באפשרותך להשתמש במדפסת עם קווי טלפון אנלוגיים תקינים (PSTN = Public Switched Telephone Network) ועם מערכות (PBX (Private Branch Exchange).

יתכן שלא תוכל להשתמש במדפסת עם קווי הטלפון או עם מערכות הטלפונים שלהלן.

קו טלפון VoIP כגון DSL או שירות דיגיטלי בסיבים אופטיים.

קו טלפון דיגיטלי (ISDN)

מערכות טלפונים מסוימות מסוג PBX

כאשר מתאמים כגון מתאמי מסופים, מתאמי VoIP, מפצלים או נתב DSL מחוברים בין שקע הטלפון בקיר לבין המדפסת

חיבור המדפסת לקו הטלפון

חבר את המדפסת לשקע טלפון בקיר באמצעות כבל טלפון מסוג RJ-11 (6P2C). כשאתה מחבר טלפון למדפסת, השתמש בכבל טלפון נוסף מסוג RJ-11 (6P2C).

יתכן שכבל טלפון יצורף למדפסת שלך, בהתאם באזור. אם הכבל מצורף, השתמש בו.

יתכן שיהיה עליך לחבר את כבל הטלפון אל מתאם שסופק למדינה או לאזור שלך.

לתשומת לבך:

הסר את המכסה מיציאת EXT של המדפסת רק כאשר אתה מחבר את הטלפון שלך למדפסת. אל תסיר את המכסה אם אינך מחבר את הטלפון.

באזורים שמכות ברק מתרחשות בהם לעתים קרובות מומלץ להשתמש במגן תנודות מתח.

חיבור לקו טלפון תקני (PSTN) או ל-PBX
 חבר כבל טלפון משקע הטלפון בקיר או מיציאת PBX אל יציאת LINE בעורף המדפסת.

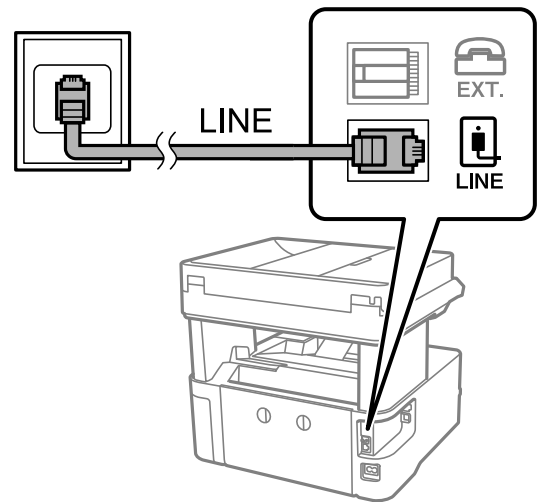

חיבור ל-DSL או ל-ISDN

חבר כבל טלפון ממודם DSL או ממסוף ISDN אל יציאת LINE בעורף המדפסת. לפרטים נוספים עיין בתיעוד שסופק עם המודם או עם המתאם.

לתשומת לבך:

אם מודם ה-DSL אינו מצויד במסנן DSL מובנה, חבר מסנן DSL נפרד.

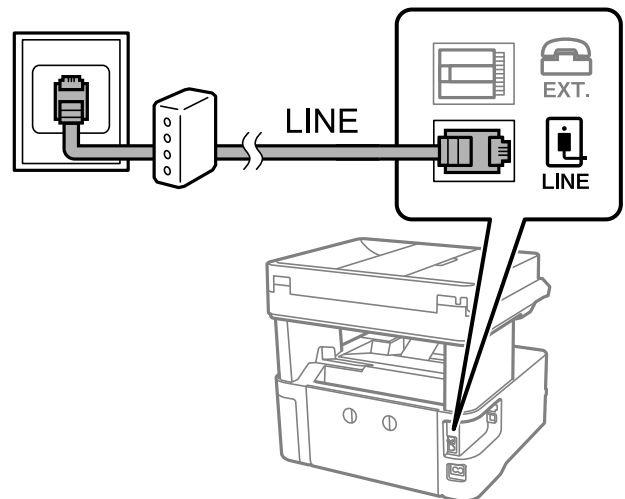

חיבור מכשיר הטלפון שלך למדפסת

בשעת השימוש במדפסת ובטלפון שלך בקו טלפון יחיד, חבר את הטלפון למדפסת.

לתשומת לבך:

☐ אם במכשיר הטלפון שלך יש פונקציית פקס, הפוך אותה ללא זמינה לפני החיבור. למידע נוסף, עיין במדריכים שצורפו לטלפון. בהתאם לדגם של התקן הטלפון, לא ניתן להשבית את פונקציית הפקס באופן מלא, ולכן אפשר שלא יהיה ביכולתך להשתמש בו כטלפון חיצוני.

☐ אם אתה מתחבר באמצעות משיבון, ודא שההגדרה מס' צלצולים למענה של המדפסת מוגדרת לערך גבוה יותר ממספר הצלצולים שאחריו המשיבון עונה.

1. הסר את המכסה של יציאת EXT. בעורף המדפסת.

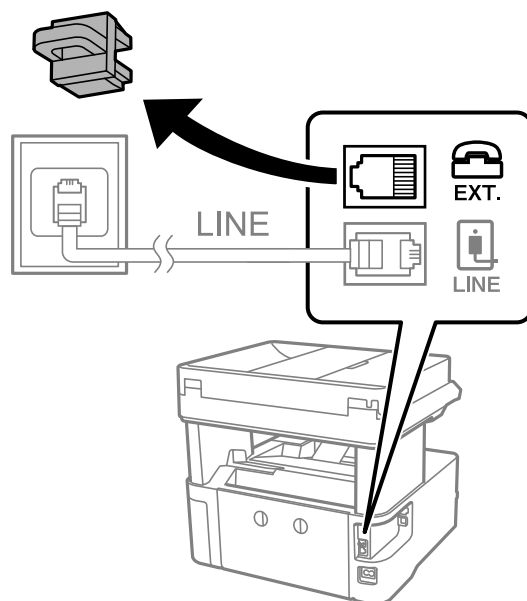

2. חבר את מכשיר הטלפון ואת יציאת EXT. בכבל טלפון.

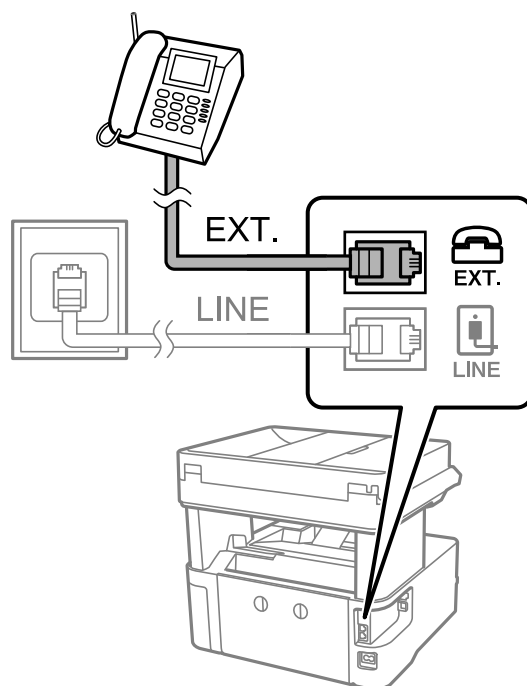

לתשומת לבך:

כאשר קו הטלפון משותף, ודא שחיברת את מכשיר הטלפון ליציאת EXT. של המדפסת. אם מפצלים את הקו כדי לחבר את מכשיר הטלפון ואת המדפסת בנפרד, הטלפון והמדפסת לא יפעלו כהלכה.

3. בחר פקס בלוח הבקרה של המדפסת.

4. הרם את שפופרת הטלפון.

אם מוצגת הודעה להתחיל לשלוח או לקבל פקסים כפי שניתן לראות במסך הבא, החיבור נוצר.



מידע קשור

- ← "הכנת המדפסת לשליחה וקבלה של פקסים" בעמוד 313
- ← "ביצוע הגדרות כדי להשתמש במשיבון" בעמוד 316
- ← "ביצוע הגדרות כדי לקבל פקסים תוך הפעלת טלפון מחובר בלבד" בעמוד 316
- ← "מצב קבלה:" בעמוד 278

הכנת המדפסת לשליחה וקבלה של פקסים

אשף הגדרת הפקס מאפשר להגדיר את התכונות הבסיסיות של הפקס כדי להכין את המדפסת לשליחה וקבלה של פקסים.

האשף נפתח אוטומטית כשמדליקים את המדפסת בפעם הראשונה. אפשר גם לפתוח את האשף ידנית מלוח הבקרה של המדפסת. אם דילגת על האשף כשהמדפסת הודלקה בפעם הראשונה או שינית את סביבת החיבור, יהיה צריך לפתוח את האשף שוב.

אלו הם הפריטים שאפשר להגדיר באמצעות האשף.

כותרת (מספר הטלפון שלך וכן כותרת הפקס)

מצב קבלה (אוטו' או ידני)

הגדרת Distinctive Ring Detection (DRD)

הפריטים הבאים מוגדרים בהתאם לסביבת החיבור.

מצב חיוג (כמו למשל צליל או פעימה)

פריטים אחרים שנחשבים בתור הגדרות בסיסיות נשארים כמו שהם.

מידע קשור

- ← "הגדרות בסיסיות" בעמוד 277

הכנת המדפסת לשליחה וקבלה של פקסים באמצעות אשף הגדרת הפקס

1. בחר הגדרות במסך הבית בלוח הבקרה של המדפסת.

2. בחר הגדרות כלליות < הגדרות הפקס < אשף הגדרת הפקס.
3. בעקבות ההוראות המוצגות על המסך, הזן את שם השולח כגון, שם החברה שלך, מספר הפקס שלך.
לתשומת לבך:
שם השולח שלך ומספר הפקס שלך מופיעים בתור הכותרת העליונה של פקסים יוצאים.
4. בצע את הגדרת גילוי הצלצול המיוחד (DRD).
 אם נרשמת לשירות צלצול מיוחד מחברת הטלפונים שלך:
גש אל המסך הבא ובחר את דפוס הצלצול שישמש עבור פקסים נכנסים.
כאשר אתה בוחר כל פריט מחוץ ל-הכל האפשרות, מצב קבלה מוגדרת למצב אוטו' והמשך למסך הבא
כאשר תבדוק את ההגדרות שביצעת.
 אם לא נרשמת כמנוי לשירות צלצול מיוחד מחברת הטלפון שלך, או שאינך צריך להגדיר אפשרות זו:
דלג על הגדרה זו וגש אל המסך שבו תוכל לבדוק את ההגדרות שביצעת.
לתשומת לבך:
 שירותי צלצול ייחודי, שחברות טלפונים רבות מציעות (שם השירות משתנה מחברה לחברה), מאפשר להקצות יותר ממספר טלפון אחד לאותו קו טלפון. כל מספר מקבל תבנית צלצולים שונה. באפשרותך להשתמש במספר אחד לשיחות קוליות ובמספר אחר לשיחות פקס. בחר את תבנית הצלצולים שהוקצתה לשיחות פקס ב-DRD.
 האפשרויות של On מוצגות כ-Off ו-DRD, תלוי באזור. בחר ב-On כדי להשתמש בתכונת הצלצול הייחודי.
5. הגדר את ההגדרות מצב קבלה.
 אם אינך צריך לחבר התקן טלפון למדפסת:
בחר לא.
מצב קבלה מוגדר לאפשרות אוטו'.
 אם אתה צריך לחבר התקן טלפון למדפסת:
בחר כן, ואז בחר אם לקבל פקסים באופן אוטומטי או לא.
6. בדוק את ההגדרות שביצעת במסך שמוצג ואז המשך למסך הבא.
כדי לתקן או לשנות את ההגדרות, בחר .
7. בדוק את חיבור הפקס באמצעות בחירת התחל בדיקה, ואז בחר הדפסה כדי להדפיס דוח המציג את סטטוס החיבור.
לתשומת לבך:
 אם מדווח על שגיאות כלשהן, מלא את ההוראות בדוח כדי לפתור אותן.
 אם המסך בחירת סוג הקו מוצג, בחר את סוג הקו.
- כשמחברים את המדפסת למערכת טלפונים מסוג PBX או למתאם מסוף, בחר ב-PBX.
- כשמחברים את המדפסת לקו טלפון סטנדרטי בחר PSTN, ואז בחר אל תזוהה במסך אישור המוצג. עם זאת, בחירה באפשרות אל תזוהה עלולה לגרום למדפסת לדלג על הספרה הראשונה של המספר כשמחייגים כך שהפקס עלול להישלח למספר שגוי.

מידע קשור

- ← "חיבור המדפסת לקו הטלפון" בעמוד 310
- ← "ביצוע הגדרות כדי להשתמש במשיבון" בעמוד 316
- ← "מצב קבלה:" בעמוד 278

- ← "ביצוע הגדרות כדי לקבל פקסים תוך הפעלת טלפון מחובר בלבד" בעמוד 316
- ← "הגדרות בסיסיות" בעמוד 277

ביצוע הגדרות עבור מאפייני הפקס של המדפסת בהתאם לשימוש

תוכל להגדיר כל תוכנת הפקס של המדפסת בנפרד באמצעות לוח הבקרה של המדפסת, בהתאם לשימוש. ניתן לשנות גם את ההגדרות שבוצעו באמצעות אשף הגדרת הפקס. לפרטים נוספים, עיין בתיאורי תפריט הגדרות הפקס.

מידע קשור

- ← "הגדרות הפקס" בעמוד 274
- ← "קביעת הגדרות למערכת טלפונים מסוג PBX" בעמוד 315
- ← "ביצוע הגדרות כאשר אתה מחבר התקן טלפון" בעמוד 316
- ← "קבלת פקסים נכנסים" בעמוד 98
- ← "ביצוע הגדרות כדי לשמור את הפקסים שהתקבלו" בעמוד 316
- ← "יצירת הגדרות לחסימת פקסי זבל" בעמוד 317
- ← "ביצוע הגדרות לשליחה וקבלה של פקסים במחשב" בעמוד 318

קביעת הגדרות למערכת טלפונים מסוג PBX

קבע את ההגדרות להלן כאשר אתה משתמש במדפסת במשרדים המשתמשים בשלוחות ודורשים קודי גישה חיצונית כגון 0 91- כדי לקבל קו חוץ.

1. בחר הגדרות בלוח הבקרה של המדפסת.
2. בחר הגדרות כלליות < הגדרות הפקס < הגדרות בסיסיות.
3. בחר סוג הקו ולאחר מכן בחר PBX.
4. בעת שליחת פקס למספר פקס חיצוני תוך שימוש בסולמית (#) במקום קוד גישה חיצוני בפועל, בחר את תיבת קוד גישה כדי להגדיר אותה במצב שימוש.
 - ה-# שהוזנה במקום קוד הגישה בפועל, מוחלפת בקוד הגישה המאוחסן בעת בצוע החיוג. השימוש ב-# עוזר להימנע מבעיות חיבור כאשר מתחברים לקו חיצוני.
- לתשומת לבך:
 - לא תוכל לשלוח פקסים למקבלים הנמצאים בתוך אנשי קשר שיש להם קודי גישה חיצוניים כמו 0 91-.
 - אם רשמת מקבלים בתוך אנשי קשר המשתמשים בקוד גישה חיצוני כמו 0 91-, הגדרת את קוד גישה למצב אל תשתמ. אחרת, יהיה עליך לשנות את הקוד אל # בתוך אנשי קשר.
5. הקש על תיבת הקלט קוד גישה הזן את קוד הגישה החיצוני המתאים למערכת הטלפונית שלך, ואז הקש על OK.
6. בחר אישור כדי להחיל את ההגדרות.
 - קוד הגישה מאוחסן במדפסת.

ביצוע הגדרות כאשר אתה מחבר התקן טלפון

ביצוע הגדרות כדי להשתמש במשיבון

כדי להשתמש במשיבון יש צורך בהגדרות.

1. בחר הגדרות בלוח הבקרה של המדפסת.

2. בחר הגדרות כלליות < הגדרות הפקס < הגדרות בסיסיות.

3. הגדר את מצב קבלה כ-אוטו'.

4. קבע את הגדרת מס' צלצולים למענה של המדפסת למספר גדול יותר מזה של המשיבון.

אם הגדרת מס' צלצולים למענה הוגדרה למספר נמוך יותר מאשר מספר הצלצולים עבור המשיבון, לא יהיה ביכולתו של המשיבון לקבל שיחות קוליות על מנת להקליט הודעות קוליות. לפרטים על ההגדרות של המשיבון עיין בהוראות למשתמש שסופקו עמו.

בהתאם לאזור, יתכן שההגדרה מס' צלצולים למענה של המדפסת לא תוצג.

מידע קשור

← "הגדרות בסיסיות" בעמוד 277

ביצוע הגדרות כדי לקבל פקסים תוך הפעלת טלפון מחובר בלבד

תוכל להתחיל לקבל פקסים נכנסים באמצעות הרמת השפופרת בלבד והפעלת הטלפון, בלא להפעיל את המדפסת בלבד.

התכונה קבלה מרחוק זמינה רק עבור טלפונים התומכים בחיוג צלילים.

1. בחר הגדרות בלוח הבקרה של המדפסת.

2. בחר הגדרות כלליות < הגדרות הפקס < הגדרות בסיסיות < קבלה מרחוק.

3. הקש קבלה מרחוק כדי להגדיר זאת למצב On.

4. בחר קוד התחלה, הזן קוד דו-ספרתי (תוכל להזין 0 עד 9, *, #-1), ואז הקש אישור.

5. בחר אישור כדי להחיל את ההגדרות.

מידע קשור

← "הגדרות בסיסיות" בעמוד 277

ביצוע הגדרות כדי לשמור את הפקסים שהתקבלו

המדפסת הוגדרה כך שתדפיס פקסים שהתקבלו כברירת מחדל. מחוץ להדפסה, תוכל להגדיר למדפסת לקבל פקסים.

תיבת דואר נכנס במדפסת

תוכל לשמור פקסים שהתקבלו ב-תיבת דואר נכנס. תוכל לצפות בהם בלוח הבקרה של המדפסת כדי שתוכל להדפיס רק את אלה שברצונך להדפיס או למחוק פקסים שאינם דרושים.

מחשב (קבלת PC-FAX)

אפשר להשתמש בתכונות הנ"ל בו-זמנית. אם משתמשים בכולן בו-זמנית, המסמכים המתקבלים נשמרים בתיבת הדואר הנכנס ובמחשב. כדי לקבל פקסים במחשב, בצע הגדרות באמצעות FAX Utility.

"ביצוע הגדרות לשליחה וקבלה של פקסים במחשב" בעמוד 318

1. בחר הגדרות בלוח הבקרה של המדפסת.
2. בחר הגדרות כלליות < הגדרות הפקס < הגדרות קבלה < פלט פקס.
3. אם מוצגת הודעת אישור, אשר אותה ואז הקש על אישור.
4. בחר שמירה בתיבת הדואר.
5. בחר שמירה בתיבת הדואר כדי להעביר זאת למצב On.
6. בחר אפשרויות כשהזיכרון מלא, בחר באפשרות שבה תרצה להשתמש כשתיבת הדואר הנכנס מלאה.
 - קבלת והדפסת פקסים: המדפסת תדפיס את כל המסמכים שהתקבלו ואי אפשר לשמור בתיבת הדואר הנכנס.
 - דחיית פקסים נכנסים: המדפסת לא תענה לשיחות נכנסות מפקסים.
7. תוכל להגדיר סיסמה עבור תיבת הדואר הנכנס. בחר הגדרות הסיסמה לתיבת הדואר, ואז הגדר את הסיסמה.

לתשומת לבך:
לא תוכל להגדיר סיסמה כאשר אפשרויות כשהזיכרון מלא הוגדר למצב קבלת והדפסת פקסים.

מידע קשור

- ← "פלט פקס" בעמוד 275
- ← "צפייה במסך הגביש הנוזלי בפקסים שהתקבלו במדפסת" בעמוד 100

יצירת הגדרות לחסימת פקסי זבל

ביכולתך לחסום פקסי זבל.

1. בחר הגדרות בלוח הבקרה של המדפסת.
2. בחר הגדרות כלליות < הגדרות הפקס < הגדרות בסיסיות < פקס דחייה.
3. הגדר את התנאי לחסימת פקסי זבל.
 - בחר פקס דחייה ואז אפשר את האפשרויות הבאות.
 - רשימת המספרים החסומים: דוחה את הפקסים הנמצאים ברשימת המספרים לדחייה.
 - חסימת כותרת עליונה ריקה של פקס: דוחה פקסים שמידע הכותרת שלהם ריק.
 - אנשי קשר לא שמורים: דוחה פקסים שלא הוספו לרשימת אנשי הקשר.
4. הקש  כדי לחזור למסך פקס דחייה.
5. אם אתה משתמש ב-רשימת המספרים החסומים, בחר ערוך את רשימת המספרים החסומים, ואז ערוך את הרשימה.

ביצוע הגדרות לשליחה וקבלה של פקסים במחשב

כדי לשלוח ולקבל פקסים במחשב, חייבים להתקין את FAX Utility במחשב המחובר באמצעות רשת או כבל USB.

ביצוע הגדרת שמירה במחשב לקבל פקסים

תוכל לקבל פקסים במחשב באמצעות השימוש ב-FAX Utility. התקן את FAX Utility במחשב שלך ובצע את ההגדרה. לפרטים, ראה פעולות בסיסיות בעזרה של FAX Utility (מוצגת בחלון הראשי).

פריט ההגדרה מתחת ללוח הבקרה של המדפסת והגדרת למצב כן, וניתן לשמור במחשב את הפקסים המתקבלים.

הגדרות < הגדרות כלליות < הגדרות הפקס < הגדרות קבלה < פלט פקס < שמירה במחשב

ביצוע הגדרת שמירה במחשב על מנת גם להדפיס במדפסת את הפקסים שמתקבלים תוכל להגדיר להדפיס את הפקסים המתקבלים במדפסת בנוסף לשמירתם במחשב.

1. בחר הגדרות במסך הבית בלוח הבקרה של המדפסת.

2. בחר הגדרות כלליות < הגדרות הפקס < הגדרות קבלה.

3. בחר פלט פקס < שמירה במחשב < כן והדפס.

ביצוע הגדרת שמירה במחשב לא לקבל פקסים

על מנת להגדיר למדפסת לא לשמור פקסים שהתקבלו במחשב, שנה את ההגדרות במדפסת.

לתשומת לבך:

תוכל גם לשנות את ההגדרות באמצעות FAX Utility. עם זאת, אם יש פקסים כלשהם שלא נשמרו במחשב, התכונה אינה פועלת.

1. בחר הגדרות במסך הבית בלוח הבקרה של המדפסת.

2. בחר הגדרות כלליות < הגדרות הפקס < הגדרות קבלה.

3. בחר פלט פקס < שמירה במחשב < לא.

בעיות בעת ביצוע הגדרות

רמזים לפתרון בעיות

בדיקת הודעת השגיאה

כאשר מופיעה תקלה, בדוק תחילה אם קיימות הודעות כלשהן בלוח הבקרה של המדפסת או במסך של מנהל ההתקן. אם הגדרת את האפשרות של קבלת הודעות דוא"ל כאשר מתרחשים אירועים, תוכל ללמוד באופן מיידי על המצב.

דו"ח חיבור רשת

אבחן את הרשת ואת מצב המדפסת, ואז הדפס את התוצאה. תוכל למצוא את השגיאה שאובחנה מצד המדפסת.

□ בדיקת מצב התקשורת

בדוק את מצב התקשורת של מחשב השרת או מחשב הלקוח באמצעות פקודה כמו ping או ipconfig.

□ בדיקת חיבור

כדי לבדוק את החיבור בין המדפסת לבין שרת הדוא"ל, בצע את בדיקת החיבור מהמדפסת. כמו כן, בדוק את החיבור ממחשב הלקוח אל השרת על מנת לבדוק את מצב התקשורת.

□ אתחול ההגדרות

אם לא נראה שקיימת בעיה במצב ההגדרות והתקשורת, אפשר שניתן יהיה לפתור את הבעיות באמצעות השבתה או אתחול של הגדרות השרת של המדפסת, ולאחר מכן ביצוע חוזר של ההגדרות.

לא ניתן לגשת אל Web Config

כתובת ה-IP לא הוקצתה למדפסת.

לא ניתן להקצות כתובת IP למדפסת. הגדר את התצורה של כתובת ה-IP תוך שימוש בלוח הבקרה של המדפסת. תוכל לאשר את הגדרת המידע הנוכחית באמצעות גליון סטטוס רשת או מלוח הבקרה של המדפסת.

דפדפן האינטרנט אינו תומך בעוצמת ההצפנה עבור SSL/TLS.

ל-SSL/TLS יש Encryption Strength. תוכל לפתוח את Web Config באמצעות דפדפן אינטרנט שתומך בהצפנות בצובר כפי שמצוין להלן. ודא שאתה משתמש בדפדפן שיש עבורו תמיכה.

□ 80 סיביות: AES256/AES128/3DES

□ 112 סיביות: AES256/AES128/3DES

□ 128 סיביות: AES256/AES128

□ 192 סיביות: AES256

□ 256 סיביות: AES256

פג התוקף של CA-signed Certificate.

אם קיימת בעיה עם תאריך התפוגה של האישור, תוצג ההודעה "תוקף האישור פג" בעת התחברות עם Web Config (עם תקשורת https) (SSL/TLS). אם ההודעה מופיעה לפני תאריך תפוגת התוקף, ודא שתצורת תאריך המדפסת הוגדרה בצורה נכונה.

השם המשותף של האישור והמדפסת לא תואמים.

אם השם המשותף האישור והמדפסת אינם תואמים, ההודעה "שם אישור האבטחה אינו תואם..." מוצגת בעת גישה אל Web Config תוך שימוש בתקשורת SSL/TLS (תקשורת https). דבר זה קורה משום שכתובות ה-IP הבאות אינן תואמות.

□ כתובת ה-IP של המדפסת שהוזנה לתוך שם משותף עבור יצירת Self-signed Certificate או CSR

□ כתובת ה-IP הוזנה לתוך דפדפן אינטרנט בעת הפעלת Web Config

עבור Self-signed Certificate, עדכן את האישור.

עבור CA-signed Certificate, קח את האישור שוב עבור המדפסת.

הגדרת שרת ה-proxy של הכתובת המקומית לא הוגדרה בדפדפן האינטרנט.

כאשר המדפסת מוגדרת לשימוש עם שרת proxy, יש להגדיר את תצורת דפדפן האינטרנט כך שהוא לא יתחבר אל הכתובת המקומית באמצעות שרת ה-proxy.

☐ Windows:

בחר לוח בקרה < רשת ואינטרנט < אפשרויות אינטרנט < חיבורים < הגדרות < LAN שרת Proxy, ואז הגדר את התצורה לא להשתמש בשרת ה-proxy עבור LAN (כתובות מקומיות).

☐ Mac OS:

בחר העדפות מערכת < רשת < מתקדם < שרתי Proxy, ואז רשום את הכתובת המקומית עבור עקוף הגדרות proxy עבור מארחים ותחומים אלה.

דוגמה:

192.168.1.*: כתובת מקומית XXX.192.168.1, מסכת תת-רשת 255.255.255.0
 192.168.*.*: כתובת מקומית XXX.XXX.192.168, מסכת תת-רשת 255.255.0.0

היכן מקבלים עזרה

322.....אתר אינטרנט לתמיכה טכנית.

322.....יצירת קשר עם התמיכה של Epson.

אתר אינטרנט לתמיכה טכנית

אם אתה זקוק לעוד עזרה, בקר באתר התמיכה של Epson בכתובת להלן. בחר את המדינה או את האזור שלך ועבור אל הדף באתר של Epson העוסק בתמיכה. מנהלי ההתקנים העדכניים, הוראות למשתמש או חומר אחר להורדה — כולם זמינים אף הם באתר זה.

<http://support.epson.net/>

<http://www.epson.eu/support> (אירופה)

אם מוצר Epson שברשותך אינו פועל כהלכה ואינך יכול לפתור את הבעיה צור קשר עם שירותי התמיכה של Epson לקבלת סיוע.

יצירת קשר עם התמיכה של Epson

לפני יצירת קשר עם Epson

אם מוצר Epson שברשותך אינו פועל כהלכה ואינך יכול לפתור את הבעיה באמצעות שימוש במידע פתרון הבעיות בהוראות למשתמש של המוצרים שלך, צור קשר עם שירותי התמיכה של Epson לקבלת סיוע.

רשימת התמיכה הבאה של Epson מבוססת על מדינת המכירה. אפשר שיש כמה מוצרים שאינם נמכרים במיקום הנוכחי שלך, לכן דאג ליצור קשר עם התמיכה של Epson באזור שבו רכשת את המוצר שלך.

אם התמיכה של Epson לאזור שלך אינה מופיעה ברשימה להלן, צור קשר עם הספק במקום שבו קנית את המוצר שלך.

אנשי התמיכה של Epson יוכלו לעזור לך במהירות רבה יותר אם תתן להם את המידע להלן:

המספר הסידורי של המוצר

(מיקום חיבור התווית תלוי במוצר; אפשר שהוא יהיה בגב, בצד הפתוח של המכסה, או בתחתית.)

דגם המוצר

גרסת התוכנה של המוצר

(לחץ על **About**, **Version Info**, או לחצן דומה הנמצא בתכנת המוצר.)

מותג המחשב שלך והדגם שלו

שם מערכת ההפעלה של המחשב שלך והגרסה שלה

שמות וגרסאות של יישומי התכנה המשמשים אותך בדרך כלל עם המוצר

לתשומת לבך:

יתכן שנתוני רשימת החיוג של הגדרות הפקס ו/או הגדרות הרשת שלך שמורים בזיכרון של המוצר, תלוי באיזה מוצר מדובר. הנתונים ו/או ההגדרות יכולים לאבוד בגלל תקלה במוצר או תיקון בו. Epson לא תהיה אחראית על אבדן נתונים ולא תגבה או תשחזר את הנתונים ו/או ההגדרות גם במהלך תקופת האחריות. מומלץ לגבות את הנתונים בעצמך או לנהל רשימות שלהם.

עזרה למשתמשים באירופה

למידע על דרכי יצירת קשר עם התמיכה של Epson עיין ב-Pan-European Warranty Document.

עזרה למשתמשים בטאיוואן

אלה אנשי הקשר עבור מידע, תמיכה ושירותים:

אינטרנט

<http://www.epson.com.tw>

מידע על מפרטי מוצרים, מנהל התקנים להורדה ושאלות לגבי מוצרים עומדים לרשות המשתמשים.

מוקד התמיכה של Epson

טלפון: +886-2-2165-3138

צוות התמיכה שלנו יכול לעזור לך בנושאים הבאים דרך הטלפון:

שאלות בנושא מכירות ומידע על מוצרים.

שאלות או בעיות בקשר לשימוש במוצרים.

שאלות בנושא שירות תיקונים ואחריות.

מרכז שירותי תיקונים:

<http://www.tekcare.com.tw/branchMap.page>

תאגיד TekCare הוא מרכז שירות מורשה של Epson Taiwan Technology & Trading Ltd.

עזרה למשתמשים באוסטרליה

אנשי Epson Australia מעוניינים לספק לך שירות לקוחות ברמה הגבוהה ביותר. נוסף על ההוראות למשתמש שברשותך אנו מספקים את המקורות להלן לקבלת מידע:

אתר אינטרנט

<http://www.epson.com.au>

גישה לדפי האינטרנט של Epson Australia. האתר אמנם לא יפה כמו חופיה של ניו זילנד, אבל שווה לגלוש בו מפעם לפעם! באתר ניתן להוריד מנהלי התקנים, למצוא את נקודות השירות של Epson ולקבל מידע ותמיכה טכנית למוצרים (בדוא"ל).

מוקד התמיכה של Epson

טלפון: 1300-361-054

מוקד התמיכה של Epson הוא קו ההגנה האחרון, ששומר שהלקוחות שלנו יזכו לסיוע מקצועי. הטלפנים במוקד התמיכה יוכלו לסייע לך להתקין, להגדיר ולהפעיל את מוצרי Epson. נציגי השירות במוקד הטלפוני יוכלו לסייע לך למצוא מידע על מוצרי Epson חדשים ואת הכתובות של מרכזי השירות או המשווקים המורשים הקרובים אליך. במוקד ניתן לקבל עזרה במגוון רחב של בעיות ושאלות.

מומלץ להכין את כל המידע הרלוונטי מראש לפני שמתקשרים. ככל שתכין יותר מידע, כך נוכל לסייע לך לפתור את הבעיה מהר יותר. מידע זה כולל את ההוראות למשתמש במוצר Epson שברשותך, את סוג המחשב, מערכת ההפעלה, תוכנות יישומים וכל מידע שנראה לך שדרוש.

שינוע של המוצר

Epson ממליצה לשמור את אריזת המוצר למקרה שיהיה צורך לשנע אותו בעתיד. כמו כן, מומלץ גם לאבטח את מכל הדיו באמצעות נייר דבק ולדאוג שהמוצר יישאר בצורה אנכית וישרה.

עזרה למשתמשים בניו זילנד

Epson ניו זילנד שואפת להעניק ללקוחותיה את השירות הטוב ביותר. נוסף על המסמכים הנלווים למוצר, תוכל להיעזר במקורות המידע הבאים:

אתר אינטרנט

<http://www.epson.co.nz>

ניתן להיכנס לאתר האינטרנט של Epson ניו זילנד. הוא אמנם לא יפה כמו חופיה של ניו זילנד, אבל שווה לגלוש בו מפעם לפעם! באתר ניתן להוריד מנהלי התקנים, למצוא את נקודות השירות של Epson ולקבל מידע ותמיכה טכנית למוצרים (בדוא"ל).

מוקד התמיכה של Epson

טלפון: 0800 237 766

מוקד התמיכה של Epson הוא קו ההגנה האחרון, ששומר שהלקוחות שלנו יזכו לסיוע מקצועי. הטלפנים במוקד התמיכה יוכלו לסייע לך להתקין, להגדיר ולהפעיל את מוצרי Epson. נציגי השירות במוקד הטלפוני יוכלו לסייע לך למצוא מידע על מוצרי Epson חדשים ואת הכתובות של מרכזי השירות או המשווקים המורשים הקרובים אליך. במוקד ניתן לקבל עזרה במגוון רחב של בעיות ושאלות.

מומלץ להכין את כל המידע הרלוונטי מראש לפני שמתקשרים. ככל שתכין מראש יותר מידע, כך נוכל לסייע לך לפתור את הבעיה מהר יותר. מידע זה יכול להיות מסמכי המוצר של Epson, סוג המחשב שלך, מערכת ההפעלה, התוכנות שבהן אתה משתמש וכל מידע נוסף שנחוץ לדעתך.

שינוע של המוצר

Epson ממליצה לשמור את אריזת המוצר למקרה שיהיה צורך לשנע אותו בעתיד. כמו כן, מומלץ גם לאבטח את מכל הדיו באמצעות נייר דבק ולדאוג שהמוצר יישאר בצורה אנכית וישרה.

עזרה למשתמשים בסינגפור

אלה מקורות המידע, התמיכה והשירותים הזמינים מ-Epson Singapore:

אינטרנט

<http://www.epson.com.sg>

מידע על מפרטי מוצרים, על מנהלי התקנים להורדה, על שאלות נפוצות, שאילתות בנושא מכירות ותמיכה טכנית דרך הדואר האלקטרוני עומדים לרשות המשתמשים.

מוקד התמיכה של Epson

מספר חינוס: 800-120-5564

צוות התמיכה שלנו יכול לעזור לך בנושאים הבאים דרך הטלפון:

□ שאילתות בנושא מכירות ומידע על מוצרים.

- שאלות בקשר לשימוש במוצרים או פתרון בעיות
- שאילתות בנושא שירות תיקונים ואחריות

עזרה למשתמשים בתאילנד

אלה אנשי הקשר עבור מידע, תמיכה ושירותים:

אינטרנט

<http://www.epson.co.th>

מידע על מפרטי מוצרים, על מנהלי התקנים להורדה, על שאלות נפוצות ושאלות בדואר האלקטרוני עומדים לרשות המשתמשים.

המוקד הטלפוני של Epson

טלפון: 66-2460-9699

דוא"ל: support@eth.epson.co.th

צוות מוקד השירות שלנו יכול לעזור לכם בנושאים הבאים באמצעות הטלפון:

- שאילתות בנושא מכירות ומידע על מוצרים
- שאלות או בעיות בקשר לשימוש במוצרים
- שאילתות בנושא שירות תיקונים ואחריות

עזרה למשתמשים בווייטנאם

אלה אנשי הקשר עבור מידע, תמיכה ושירותים:

מרכז השירות של Epson

27 Yen Lang, Trung Liet Ward, Dong Da District, Ha Noi City. Tel: +84 24 7300 0911

38 Le Dinh Ly, Thac Gian Ward, Thanh Khe District, Da Nang. Tel: +84 23 6356 2666

194/3 Nguyen Trong Tuyen, Ward 8, Phu Nhuan Dist., HCMC. Tel: +84 28 7300 0911

31 Phan Boi Chau, Ward 14, Binh Thanh District, HCMC. Tel: +84 28 35100818

עזרה למשתמשים באינדונזיה

אלה אנשי הקשר עבור מידע, תמיכה ושירותים:

אינטרנט

<http://www.epson.co.id>

- מידע על מפרטי מוצרים, מנהלי התקנים להורדה
- שאלות נפוצות, שאילתות מכירות ושאלות דרך דואר אלקטרוני

התמיכה הטלפונית של Epson

טלפון: 1500-766 (Indonesia Only)

דוא"ל: customer.care@ein.epson.co.id

צוות התמיכה הטלפונית שלנו יכול לעזור לכם בנושאים הבאים דרך הטלפון או האימייל:

- שאלות בנושא מכירות ומידע על מוצרים
- תמיכה טכנית

עזרה למשתמשים בהונג קונג

לקבלת תמיכה טכנית כמו גם שירותים אחרים לאחר המכירות המשתמשים מוזמנים ליצור קשר עם Epson Hong Kong Limited.

דף הבית באינטרנט

<http://www.epson.com.hk>

Epson Hong Kong הקימה דף בית מקומי באינטרנט בסינית ובאנגלית כדי לספק למשתמשים את המידע להלן:

- מידע על המוצר
- תשובות לשאלות נפוצות
- גרסאות עדכניות של מנהלי התקנים למוצרי Epson

תמיכה טכנית בטלפון

באפשרותך גם ליצור קשר עם הצוות הטכני שלנו במספרי הטלפון והפקס להלן:

טלפון: 852-2827-8911

פקס: 852-2827-4383

עזרה למשתמשים במלזיה

אלה אנשי הקשר עבור מידע, תמיכה ושירותים:

אינטרנט

<http://www.epson.com.my>

- מידע על מפרטי מוצרים, מנהלי התקנים להורדה
- שאלות נפוצות, שאלות מכירות ושאלות דרך דואר אלקטרוני

המוקד הטלפוני של Epson

טלפון: 1800-81-7349 (חיוג חינם)

דוא"ל: websupport@emsb.epson.com.my

- שאלות בנושא מכירות ומידע על מוצרים
- שאלות או בעיות בקשר לשימוש במוצרים

□ שאילתות בנושא שירותי תיקונים ואחריות

Epson Malaysia Sdn Bhd (משרד ראשי)

טלפון: 603-56288288

פקס: 603-5628 8388/603-5621 2088

עזרה למשתמשים בהודו

אלה אנשי הקשר עבור מידע, תמיכה ושירותים:

אינטרנט

<http://www.epson.co.in>

מידע על מפרטי מוצרים, מנהל התקנים להורדה ושאלות לגבי מוצרים עומדים לרשות המשתמשים.

קו עזרה מספר חינם

להזמנת שירות, מידע על המוצר או כדי להזמין חומרים מתכלים -

1800123001600 / 186030001600 / 918004250011 (בבוקר - 6 בערב)

אימייל

calllog@epson-india.in

וואטסאפ

+91 96400 00333

עזרה למשתמשים בפיליפינים

כדי לקבל תמיכה טכנית, כמו גם שירותים לאחר המכירות, המשתמשים מוזמנים ליצור קשר עם Epson Philippines Corporation במספרי הטלפון והפקס ובכתובת הדואר האלקטרוני הבאים:

אינטרנט

<http://www.epson.com.ph>

מידע על מפרטי מוצרים, על מנהלי התקנים להורדה, על שאלות נפוצות ושאלות בדואר האלקטרוני עומדים לרשות המשתמשים.

שירות לקוחות Epson Philippines

מספר חינם (PLDT): 1-800-1069-37766

מספר חינם (טלפון דיגיטלי): 1-800-3-0037766

מטרו מנילה: +632-8441-9030

אתר אינטרנט: <https://www.epson.com.ph/contact>

דוא"ל: customercare@epc.epson.com.ph

זמין בין 09:00-18:00, בימי שני עד שבת (למעט חגים ציבוריים)

צוות שירות הלקוחות שלנו יכול לעזור לך בנושאים הבאים דרך הטלפון:

שאלות בנושא מכירות ומידע על מוצרים

שאלות או בעיות בקשר לשימוש במוצרים

שאלות בנושא שירות תיקונים ואחריות

Epson Philippines Corporation

מספר ראשי: +632-8706-2609

פקס: +632-8706-2665 / +632-8706-2663