

EPSON

ET-5185 Series L6499 Series

Guia do Utilizador



Impressão

Copiar

Digitalização

Fax

Manutenção da impressora

Resolução de problemas

Índice de Conteúdo

Guia para este manual

Apresentação dos manuais.	7
Instruções de segurança importantes (manual impresso em papel).	7
Começar por aqui (manual impresso em papel).	7
Guia do Utilizador (manual digital).	7
Informações sobre os manuais mais recentes.	7
Procurar Informações.	7
Imprimir apenas as páginas necessárias.	8
Acerca deste manual.	8
Marcas e símbolos.	8
Notas sobre as Capturas de Ecrã e Ilustrações.	9
Referências do sistema operativo.	9
Marcas registadas.	10
Copyright.	11

Instruções Importantes

Instruções de segurança.	13
Instruções de segurança para tinta.	13
Conselhos e advertências da impressora.	14
Conselhos e advertências para a instalação da impressora.	14
Conselhos e advertências para a utilização da impressora.	14
Conselhos e advertências para a utilização do ecrã tátil.	15
Conselhos e advertências para ligação à Internet.	15
Conselhos e advertências para a utilização da impressora com uma ligação sem fios.	16
Conselhos e advertências para o transporte e armazenamento da impressora.	16
Notas sobre a palavra-passe de administrador.	16
Valor predefinido da palavra-passe do Administrador.	16
Alterar a palavra-passe de administrador.	17
Operações que exigem a introdução da palavra-passe de administrador.	17
Inicializar a palavra-passe de administrador.	17
Proteger informações pessoais.	17

Nomes das peças e funções

Frente.	19
Interior.	20
Verso.	21

Guia do Painel de Controlo

Painel de controlo.	23
Operações do ecrã tátil.	23
Configuração do ecrã inicial.	24
Guia do Ícone de Rede.	25
Configuração do ecrã do menu.	26
Introduzir caracteres.	27
Ver animações.	27

Carregar papel

Precauções no manuseamento de papel.	30
Precauções para o papel fotográfico.	30
Tamanho de papel e definições de tipo.	31
Lista de tipos de papel.	31
Carregar papel.	32
Precauções ao colocar papel timbrado.	33
Colocar vários tipos de papel.	33
Carregar envelopes.	33
Colocar papel pré-perfurado.	34
Saída do papel.	34

Colocação de originais

Colocação de originais.	37
Originais que não são suportados pelo ADF.	38

Impressão

Imprimir Documentos.	40
Imprimir a partir de um computador — Windows.	40
Imprimir um documento utilizando o controlador da impressora PostScript (Windows).	58
Imprimir a partir de um computador — Mac OS.	59
Imprimir a partir do controlador de impressora PostScript no Mac OS.	65
Imprimir documentos a partir de dispositivos inteligentes (iOS).	66
Imprimir documentos a partir de dispositivos inteligentes (Android).	67
Impressão em envelopes.	68
Impressão em Envelopes a partir de um Computador (Windows).	68

Impressão em Envelopes a partir de um Computador (Mac OS)	69
Imprimir Páginas Web.	69
Impressão de páginas Web a partir de um computador.	69
Impressão de páginas Web a partir de dispositivos inteligentes.	69
Imprimir Usando um Serviço de Nuvem.	70
Registro no serviço Epson Connect a partir do painel de controlo.	71

Copiar

Métodos de cópia disponíveis.	73
Copiar Originais.	73
Cópia de 2 lados.	74
Copiar ao Ampliar ou Reduzir.	74
Copiar vários originais numa página.	75
Cópia de originais usando boa qualidade.	76
Copiar o cartão de identificação.	76
Copiar por Ordem das páginas.	77
Opções básicas do menu para fazer cópias.	77
P&B:.	77
Cor:.	77
(2 faces):.	77
(Densidade):.	77
Opções avançadas do menu para fazer cópias.	78
Conf papel:.	78
Zoom:.	78
Tam. documento:.	78
Multi-Pg:.	78
Qualidade:.	79
Finalização:.	79
Orientação do original:.	79
Remover sombra:.	79
Remover orifí:.	79
Cópia de Cartão ID:.	79
Limpar defin:.. . . .	79

Digitalização

Informações básicas sobre digitalização.	81
O que é uma “Digitalização”?.	81
Utilizações da digitalização.	81
Métodos de digitalização disponíveis.	81
Formatos de ficheiro recomendados para se ajustarem às suas necessidades.	83
Resoluções Recomendadas adequadas à sua finalidade.	83
Digitalizar originais para um computador.	84

Digitalizar a partir do painel de controlo.	84
Digitalizar de um computador.	85
Digitalizar Originais para a Nuvem.	85
Opções básicas do menu para digitalizar para a nuvem.	86
Opções avançadas do menu para digitalizar para a nuvem.	86
Digitalizar usando WSD.	87
Configuração de uma porta WSD.	87
Digitalizar originais para um dispositivo inteligente.	89

Fax

Antes de usar as funções de fax.	91
Visão geral das características de fax desta impressora.	91
Recurso: enviar faxes.	91
Recurso: receber faxes.	92
Característica: Envio/Recepção PC-FAX (Windows/Mac OS).	92
Características: Vários relatórios de fax.	93
Funcionalidade: Segurança ao enviar e receber faxes.	93
Características: Outras características úteis.	93
Enviar faxes utilizando a impressora.	94
Selecionar destinatários.	94
Vários modos de enviar faxes.	95
Receber faxes na impressora.	97
Receber faxes enviados.	98
Receber faxes através de uma chamada.	99
Visualizar no ecrã LCD os faxes recebidos guardados na impressora.	100
Opções de menu para enviar e receber fax.	101
Destinatário.	101
Definições de fax.	101
Mais.	103
Opções de menu para Caixa de entrada.	104
Abrir Caixa de entrada/confidencial (XX não lido(s)).	104
Utilizar outras funções do fax.	105
Imprimir o relatório de fax manualmente.	105
Enviar um fax do computador.	105
Envio de documentos criados com uma aplicação (Windows).	106
Envio de documentos criados com uma aplicação (Mac OS).	108
Receber faxes num computador.	110
Verificar a existência de novos faxes (Windows)	110

Verificar a existência de novos faxes (Mac OS)	111
Cancelar a função que guarda faxes recebidos no computador.	112

Manutenção da impressora

Verificar o estado do consumível.	114
Resolver problemas de alimentação de papel no caminho do papel.	114
Melhorar a qualidade de impressão, cópia, digitalização e fax.	116
Verificar e limpar a cabeça de impressão.	116
Executar Limpeza ao ligar.	118
Evitar a obstrução de jatos.	119
Alinhar as cabeças de impressão.	119
Limpar manchas de tinta do caminho do papel.	119
Limpar o Vidro do scanner.	120
Limpar o ADF.	121
Limpar a película transparente.	124
Limpar a Impressora.	126
Limpar tinta derramada.	127
Verificar o número total de páginas alimentadas pela impressora.	127
Poupar energia.	128
Poupar energia (Painel de controlo).	128
Desativar a ligação Wi-Fi.	128
Instalar ou Desinstalar as Aplicações Separadamente.	129
Instalar as Aplicações Separadamente.	129
Instalar um controlador de impressora PostScript.	132
Adicionar a Impressora (apenas para Mac OS).	133
Desinstalar aplicações.	133
Actualizar aplicações e firmware.	134
Transportar e guardar a impressora.	135

Resolução de problemas

A impressora não funciona como seria de esperar.	141
A impressora não liga nem desliga.	141
A alimentação desliga automaticamente.	141
O papel não é alimentado corretamente.	142
Não é possível imprimir.	146
Não é possível iniciar a digitalização.	165
Não é possível enviar ou receber faxes.	177
Não é possível utilizar impressora como esperado.	191
É Exibida uma Mensagem no Ecrã LCD.	194
O papel está encravado.	195
Remover papel encravado.	196

Remoção de papel encravado do ADF.	200
Evitar Obstruções de Papel.	202
Está na hora de reabastecer a tinta.	203
Precauções de manuseamento do frascos de tinta.	203
Reabastecer o depósito de tinta.	204
Está na hora de substituir a caixa de manutenção.	208
Precauções de manuseamento da caixa de manutenção.	208
Substituição da caixa de manutenção.	208
A qualidade de impressão, cópia, digitalização e fax é fraca.	209
A qualidade de impressão é fraca.	209
A qualidade de cópia é fraca.	216
Problemas na imagem digitalizada.	222
A qualidade do fax enviado é fraca.	225
A qualidade dos faxes recebidos é fraca.	227
Não é possível resolver o problema.	228
Não é possível resolver problemas de impressão ou cópia.	228

Adicionar ou substituir o computador ou dispositivos

Ligar a uma impressora que foi ligada à rede.	231
Utilização da impressora de rede partir de um segundo computador.	231
Utilização da impressora de rede partir de um dispositivo inteligente.	232
Redefinir a ligação de rede.	232
Ao substituir um router sem fios.	232
Ao mudar de computador.	233
Alterar o método de ligação ao computador.	233
Fazer configurações Wi-Fi a partir do Painel de Controlo.	235
Ligar um dispositivo inteligente e uma impressora diretamente (Wi-Fi Direct).	238
Sobre o Wi-Fi Direct.	238
Ligar a dispositivos através de Wi-Fi Direct.	239
Desligar a ligação Wi-Fi Direct (AP simples).	241
Alterar as definições Wi-Fi Direct (AP simples) como o SSID.	241
Verificar o estado da ligação de rede.	242
Verificação do estado de ligação de rede a partir do painel de controlo.	242
Imprimir um relatório da ligação em rede.	243
Imprimir uma folha do estado da rede.	249
A verificar a rede do computador (apenas para o Windows).	249

Informações sobre o produto

Informações de papel.	252
Papel disponível e capacidades.	252
Tipos de papel não disponíveis.	255
Informações relativas a produtos consumíveis.	255
Códigos dos frascos de tinta.	255
Código da caixa de manutenção.	256
Informações sobre o software.	256
Software para imprimir.	257
Software para digitalização.	262
Software para envio de faxes.	263
Software para a criação de pacotes.	264
Software para realizar configurações.	264
Software para atualização.	267
Lista do Menu Definições.	267
Definições gerais.	267
Manutenção.	281
Impr. pág. de est..	282
Contador de impressões.	282
Definições do utilizador.	283
Limpar dados da memória interna:.	283
Restaurar predefinições.	283
Atualização do firmware.	283
Especificações do produto.	284
Especificações da impressora.	284
Especificações do scanner.	285
Especificações do ADF.	285
Especificações do fax.	286
Usar a porta da impressora.	286
Especificações da interface.	287
Especificações de rede.	287
Compatibilidade de nível 3 do PostScript.	289
Serviços de terceiros suportados.	289
Dimensões.	290
Especificações elétricas.	290
Especificações ambientais.	291
Requisitos do sistema.	291
Especificações de tipos de letra.	292
Informação regulamentar.	297
Normas e homologações.	297
German Blue Angel.	299
Restrições à realização de cópias.	299
Placa de identificação.	299

Informações do administrador

Ligação da impressora à rede.	301
Antes de fazer a ligação de rede.	301
Ligação à rede através do painel de controlo.	303

Definições para usar a impressora.	305
Limpar dados da memória interna.	305
Disponibilizar os contactos.	306
Disponibilizar as características de fax.	308
Problemas ao efetuar as definições.	318

Onde obter ajuda

Sítio web de assistência técnica.	321
Contactar a assistência Epson.	321
Antes de contactar a Epson.	321
Ajuda para utilizadores na Europa.	321
Ajuda para utilizadores em Taiwan.	322
Ajuda para utilizadores na Austrália.	322
Ajuda para utilizadores na Nova Zelândia.	323
Ajuda para utilizadores em Singapura.	323
Ajuda para utilizadores na Tailândia.	324
Ajuda para utilizadores no Vietname.	324
Ajuda para utilizadores na Indonésia.	324
Ajuda para utilizadores em Hong Kong.	325
Ajuda para utilizadores na Malásia.	325
Ajuda para utilizadores na Índia.	326
Ajuda para utilizadores nas Filipinas.	326

Guia para este manual

Apresentação dos manuais.	7
Procurar Informações.	7
Imprimir apenas as páginas necessárias.	8
Acerca deste manual.	8
Marcas registadas.	10
Copyright.	11

Apresentação dos manuais

Os manuais seguintes são fornecidos com a sua impressora Epson. Para além dos manuais, consulte os diversos tipos de informações de ajuda disponíveis na própria impressora ou nas aplicações de software Epson.

Instruções de segurança importantes (manual impresso em papel)

Fornecer instruções que garantem a utilização em segurança da impressora.

Começar por aqui (manual impresso em papel)

Fornecer informações sobre a instalação da impressora e do software.

Guia do Utilizador (manual digital)

Este manual. Disponível como PDF e manual online. Fornece informações e instruções detalhadas sobre a utilização da impressora e resolução de problemas.

Informações sobre os manuais mais recentes

Manual impresso em papel

Visite o sítio Web de assistência da Epson Europe em <http://www.epson.eu/support>, ou o sítio Web de assistência a nível mundial da Epson em <http://support.epson.net/>.

Manual digital

Visite o website indicado em seguida, introduza o nome do produto e aceda a **Assistência**.
<https://epson.sn>

Informações relacionadas

➔ “Aplicação para Atualização de Software e Firmware (Epson Software Updater)” na página 267

Procurar Informações

O manual PDF permite procurar informações por palavra-chave, ou avançar diretamente para secções específicas usando marcadores. Esta seção explica como usar um manual PDF aberto no Adobe Acrobat Reader DC no seu computador.

Procura por palavra-chave

Clique em **Editar** > **Procura avançada**. Digite o palavra-chave (texto) das informações que pretende encontrar na janela de procura e clique em **Procurar**. Os resultados são exibidos em forma de lista. Clique num dos resultados para avançar para a página.

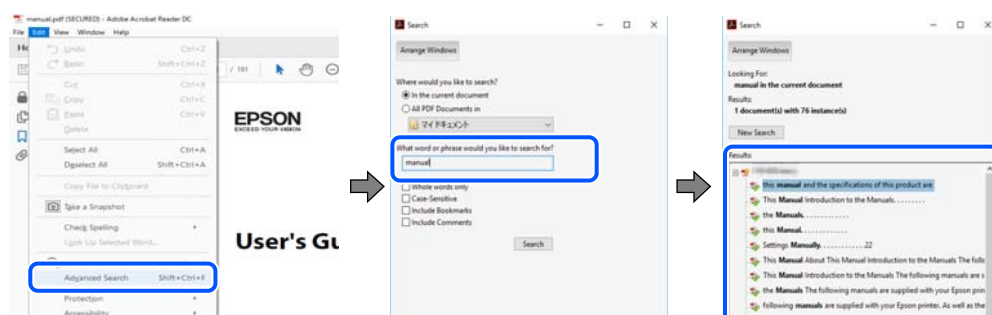

Avançar diretamente a partir dos marcadores

Clique num título para avançar para essa página. Clique em + ou > para exibir os títulos do nível inferior dessa secção. Para regressar à página anterior, execute a seguinte operação no seu teclado.

- Windows: mantenha pressionado **Alt**, e a seguir pressione ←.
- Mac OS: mantenha pressionada a tecla comando, e a seguir pressione ←.

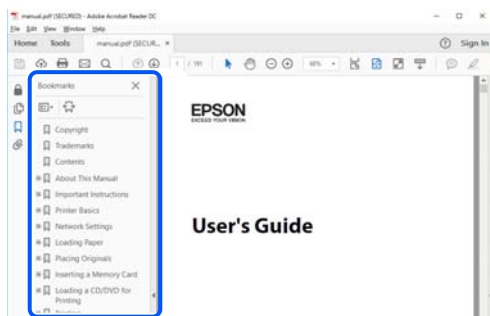

Imprimir apenas as páginas necessárias

Também pode extrair e imprimir apenas as páginas necessárias. Clique em **Imprimir** no menu **Ficheiro**, e a seguir especifique as páginas que pretende imprimir em **Páginas em Páginas para imprimir**.

- Para especificar uma série de páginas, indique a página inicial separada por um hífen da página final.
Exemplo: 20-25
- Para especificar páginas que não se encontram em série, separe as páginas por vírgulas.
Exemplo: 5, 10, 15

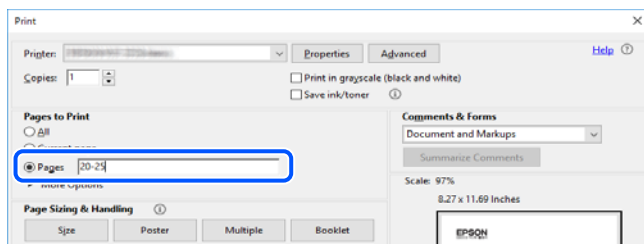

Acerca deste manual

Esta secção explica o significado de marcas e símbolos, notas sobre descrições, e informações de referência do sistema operativo utilizadas neste manual.

Marcas e símbolos



Aviso:

Instruções que têm de ser rigorosamente cumpridas a fim de evitar lesões corporais.



Importante:

Instruções que têm de ser cumpridas a fim de evitar danos no equipamento.

Nota:

Fornecer informações complementares e de referência.

Informações relacionadas

➔ Ligações para as secções relacionadas.

Notas sobre as Capturas de Ecrã e Ilustrações

- As capturas dos ecrãs do controlador da impressora são do Windows 10 ou do macOS High Sierra. O conteúdo apresentado nos ecrãs varia consoante o modelo e a situação.
- As ilustrações incluídas neste manual servem apenas como exemplo. Apesar de poderem existir ligeiras diferenças consoante o modelo, o método de funcionamento é idêntico.
- Alguns dos itens de menu no ecrã LCD podem variar consoante o modelo e as definições.
- Pode ler o código QR usado uma aplicação dedicada.

Referências do sistema operativo

Windows

Neste manual, termos tais como “Windows 10”, “Windows 8.1”, “Windows 8”, “Windows 7”, “Windows Vista”, “Windows XP”, “Windows Server 2019”, “Windows Server 2016”, “Windows Server 2012 R2”, “Windows Server 2012”, “Windows Server 2008 R2”, “Windows Server 2008”, “Windows Server 2003 R2”, e “Windows Server 2003” referem-se aos seguintes sistemas operativos. Adicionalmente, “Windows” é utilizado para se referir a todas as versões.

- Sistema operativo Microsoft® Windows® 10
- Sistema operativo Microsoft® Windows® 8.1
- Sistema operativo Microsoft® Windows® 8
- Sistema operativo Microsoft® Windows® 7
- Sistema operativo Microsoft® Windows Vista®
- Sistema operativo Microsoft® Windows® XP
- Sistema operativo Microsoft® Windows® XP Professional x64 Edition
- Sistema operativo Microsoft® Windows Server® 2019
- Sistema operativo Microsoft® Windows Server® 2016
- Sistema operativo Microsoft® Windows Server® 2012 R2
- Sistema operativo Microsoft® Windows Server® 2012
- Sistema operativo Microsoft® Windows Server® 2008 R2
- Sistema operativo Microsoft® Windows Server® 2008
- Sistema operativo Microsoft® Windows Server® 2003 R2

- ❑ Sistema operativo Microsoft® Windows Server® 2003

Mac OS

Neste manual, “Mac OS” é usado para referir Mac OS X v10.6.8 ou posterior.

Marcas registradas

- ❑ Microsoft, Excel, Internet Explorer, Microsoft Edge, Windows, Windows Server, Windows Vista and Windows XP are trademarks of the Microsoft group of companies.
- ❑ Apple, Mac, macOS, OS X, Bonjour, Safari, AirPrint, iPad, iPhone, iPod touch, and App Store are trademarks of Apple Inc., registered in the U.S. and other countries.
- ❑ Use of the Works with Apple badge means that an accessory has been designed to work specifically with the technology identified in the badge and has been certified by the developer to meet Apple performance standards.
- ❑ IOS is a trademark or registered trademark of Cisco in the U.S. and other countries and is used under license.
- ❑ Chrome, Google Play, and Android are trademarks of Google LLC.
- ❑ Albertus, Arial, Coronet, and Times New Roman are trademarks of Monotype Imaging Inc. registered in the United States Patent and Trademark Office and may be registered in certain jurisdictions.
- ❑ Antique Olive is a trademark of Madame Marcel Olive.
- ❑ CG Omega, CG Times, Courier, Garamond Antiqua, Garamond Halbfett, Garamond Kursiv, and Garamond Kursiv Halbfett are trademarks of Monotype Imaging Inc. and may be registered in certain jurisdictions.
- ❑ Helvetica, Palatino, Times, and Univers are trademarks of Monotype Imaging Inc. registered in the U.S. Patent and Trademark Office and may be registered in certain other jurisdictions.
- ❑ ITC Avant Garde Gothic, ITC Bookman, ITC Zapf Chancery, ITC Zapf Dingbats are trademarks of Monotype ITC Inc. registered in the U.S. Patent and Trademark Office and which may be registered in certain other jurisdictions.
- ❑ Marigold is a trademark of Alpha Omega Typography.
- ❑ New Century Schoolbook is a trademark of Linotype AG and/or its subsidiaries.
- ❑ Wingdings is a registered trademark of Microsoft Corporation in the United States and other countries.
- ❑ PCL is a trademark of Hewlett-Packard Company.
- ❑ HP and HP LaserJet are registered trademarks of the Hewlett-Packard Company.
- ❑ Adobe, Acrobat, PostScript®3™, and Reader are either registered trademarks or trademarks of Adobe in the United States and/or other countries.
Copyright © 2024 Adobe Inc. All Rights Reserved.
- ❑ QR Code is a registered trademark of DENSO WAVE INCORPORATED in Japan and other countries.
- ❑ Firefox is a trademark of the Mozilla Foundation in the U.S. and other countries.
- ❑ The Mopria™ word mark and the Mopria™ Logo are registered and/or unregistered trademarks of Mopria Alliance, Inc. in the United States and other countries. Unauthorized use is strictly prohibited.
- ❑ Wi-Fi® and Wi-Fi Direct® are registered trademarks of Wi-Fi Alliance®. Wi-Fi Protected Setup™, WPA™ and WPA2™ are trademarks of Wi-Fi Alliance®.
- ❑ Aviso geral: todas as outra marcas comerciais são propriedade dos seus respetivos proprietários e usadas apenas para identificação.

Copyright

Esta publicação não pode ser integral ou parcialmente reproduzida, arquivada nem transmitida por qualquer processo eletrônico, mecânico, fotocópia, gravação ou outro, sem prévia autorização por escrito da Seiko Epson Corporation. Não é assumida nenhuma responsabilidade de patente no que respeita ao uso das informações aqui contidas. De igual modo, não é assumida nenhuma responsabilidade por danos resultantes da utilização das informações aqui contidas. As informações aqui contidas destinam-se apenas à utilização deste produto Epson. A Epson não se responsabiliza pela aplicação das informações aqui contidas a outros produtos.

O comprador deste produto ou terceiros não podem responsabilizar a Seiko Epson Corporation, ou as suas filiais, por quaisquer danos, perdas, custos ou despesas incorridos por ele ou por terceiros, resultantes de acidentes, abusos ou má utilização do produto, de modificações não autorizadas, reparações ou alterações do produto, ou que (excluindo os E.U.A.) resultem ainda da inobservância estrita das instruções de utilização e de manutenção estabelecidas pela Seiko Epson Corporation.

A Seiko Epson Corporation e as respetivas filiais não se responsabilizam por nenhuns danos ou problemas decorrentes da utilização de opções ou consumíveis não reconhecidos como sendo produtos originais Epson ou produtos aprovados pela Seiko Epson Corporation.

A Seiko Epson Corporation não se responsabiliza por quaisquer avarias provocadas por interferências eletromagnéticas resultantes da utilização de quaisquer cabos de interface não reconhecidos como sendo produtos aprovados pela Seiko Epson Corporation.

© 2024 Seiko Epson Corporation

O conteúdo deste manual e as especificações deste produto estão sujeitas a alterações sem aviso prévio.

Instruções Importantes

Instruções de segurança.	13
Conselhos e advertências da impressora.	14
Notas sobre a palavra-passe de administrador.	16
Proteger informações pessoais.	17

Instruções de segurança

Leia e siga estas instruções para garantir a utilização da impressora em segurança. Certifique-se de que conserva este manual para referência futura. De igual modo, assegure que segue todos os avisos e instruções assinalados na impressora.

- Alguns dos símbolos usados na sua impressora destinam-se a garantir a segurança e a correta utilização da impressora. Visite o seguinte Web site para se informar sobre o significado dos símbolos.
<http://support.epson.net/symbols>
- Utilize apenas o cabo de alimentação fornecido com a impressora e não utilize o cabo com qualquer outro equipamento. A utilização de outros cabos com esta impressora ou a utilização do cabo fornecido com outros equipamentos pode resultar em incêndio ou choque eléctrico.
- Certifique-se de que o cabo de corrente AC está de acordo com as normas de segurança locais.
- Nunca desmonte, modifique nem tente reparar o cabo de alimentação, a ficha, a unidade de impressão, a unidade de digitalização ou as opções por si mesmo, exceto quando especificamente indicado nos manuais da impressora.
- Desligue a impressora e recorra aos serviços de técnicos qualificados nas seguintes condições:
Se o cabo de alimentação ou a ficha estiverem danificados; se algum líquido tiver sido derramado na impressora; se a impressora tiver caído ou se a caixa exterior estiver danificada; se a impressora não funcionar corretamente ou apresentar uma alteração significativa no desempenho. Não ajuste controlos que não sejam referidos nas instruções de funcionamento.
- Coloque a impressora junto a uma tomada de parede, de onde a respetiva ficha possa ser retirada facilmente.
- Não coloque nem guarde a impressora no exterior, perto de locais sujeitos a sujidade ou pó excessivos, água, fontes de calor ou locais sujeitos a choques, vibrações, temperaturas ou humidade elevadas.
- Tenha cuidado para não derramar líquidos sobre a impressora e não a manuseie com as mãos molhadas.
- Mantenha a impressora afastada pelo menos 22 cm de pacemakers. As ondas de rádio emitidas por esta impressora poderão afectar negativamente o funcionamento de pacemakers.
- Se o ecrã LCD for danificado, contacte o seu fornecedor. Se a solução de cristais líquidos do ecrã entrar em contacto com as mãos, lave-as cuidadosamente com água e sabão. Se a solução de cristais líquidos entrar em contacto com os olhos, lave-os imediatamente com água em abundância. Recorra imediatamente a um médico se o desconforto ou os problemas de visão não desaparecerem após enxaguar abundantemente os olhos com água.
- Evite a utilização de um telefone durante uma trovoadas. Existe um risco remoto de eletrocussão por um raio.
- Não utilize um telefone para comunicar uma fuga de gás na proximidade do local afetado.

Instruções de segurança para tinta

- Tenha cuidado para não tocar em tinta quando manusear os depósitos de tinta, as respectivas tampas e frascos de tinta abertos ou respectivas tampas.
 - Se a tinta entrar em contacto com a pele, lave a área cuidadosamente com água e sabão.
 - Se a tinta entrar em contacto com os olhos, lave-os imediatamente com água. Caso os problemas de visão e desconforto permaneçam após um enxaguamento rigoroso, consulte um médico imediatamente.
 - Se lhe entrar tinta para a boca, consulte um médico de imediato.
- Não desmonte a caixa de manutenção, pois a tinta pode entrar em contacto com os olhos ou a pele.

- Não agite um frasco de tinta com demasiada força nem o submeta a impactos fortes, uma vez que isso pode causar derramamento de tinta.
- Mantenha os frascos de tinta e a caixa de manutenção fora do alcance das crianças. Não permita que as crianças ingiram o conteúdo dos frascos de tinta.

Conselhos e advertências da impressora



Leia e cumpra estas instruções para evitar danificar a impressora ou causar danos materiais. Certifique-se de que conserva este manual para futuras consultas.

Conselhos e advertências para a instalação da impressora

- Não bloqueie nem cubra as saídas de ventilação e as aberturas existentes na impressora.
- Utilize apenas o tipo de fonte de alimentação indicado na etiqueta da impressora.
- Evite utilizar tomadas no mesmo circuito de fotocopiadoras ou sistemas de controlo de ar que sejam regularmente ligados e desligados.
- Evite utilizar tomadas elétricas que sejam controladas por interruptores de parede ou temporizadores automáticos.
- Mantenha o sistema informático afastado de potenciais fontes de interferência eletromagnética, tais como altifalantes ou bases de telefones sem fio.
- Os cabos de alimentação devem ser colocados de forma a evitar abrasões, cortes, desgaste, dobras e curvaturas. Não coloque objetos em cima dos cabos de alimentação, nem permita que estes sejam pisados ou que algo lhe passe por cima. Tenha especial cuidado em manter todos os cabos de alimentação bem esticados nas extremidades e nos pontos de entrada e saída do transformador.
- Se utilizar uma extensão com a impressora, certifique-se de que a soma total da amperagem dos dispositivos ligados à extensão não excede a amperagem total da própria extensão. Certifique-se também de que a amperagem total de todos os dispositivos ligados à tomada de parede não excede a amperagem da mesma.
- Se pretende utilizar a impressora na Alemanha, tenha em atenção que, para a proteger de curto-circuitos e sobrecargas, a instalação elétrica do edifício deve estar protegida por um disjuntor de 10 ou 16 A.
- Quando ligar a impressora a um computador ou a outro dispositivo através de um cabo, certifique-se de que os conectores se encontram na posição correta. Cada conector tem apenas uma posição correta. Se inserir incorretamente um conector, poderá danificar ambos os dispositivos ligados através do cabo.
- Coloque a impressora sobre uma superfície plana e estável que seja mais larga do que a base da impressora em todas as direções. A impressora não funcionará corretamente se estiver inclinada.
- Deixe espaço por cima da impressora para que possa levantar a tampa do digitalizador na totalidade.
- Deixe espaço suficiente na parte frontal da impressora para permitir que o papel seja totalmente ejetado.
- Evite locais sujeitos a variações bruscas de temperatura e humidade. Mantenha também a impressora afastada de luz solar direta, luzes intensas ou fontes de calor.

Conselhos e advertências para a utilização da impressora

- Não introduza objetos nas ranhuras existentes na impressora.
- Não coloque as mãos no interior da impressora durante a impressão.

- ❑ Não toque no cabo branco achatado nem nos tubos de tinta no interior da impressora.
- ❑ Não utilize aerossóis que contenham gases inflamáveis no interior ou à volta da impressora. Fazê-lo pode provocar um incêndio.
- ❑ Não mova as cabeças de impressão manualmente, dado que pode danificar a impressora.
- ❑ Tenha cuidado para não entalar os dedos ao fechar o AAD.
- ❑ Não exerça demasiada pressão no vidro do scanner durante a colocação dos originais.
- ❑ Se algum dos depósitos de tinta não estiver cheio até à linha inferior, reabasteça a tinta logo que possível. A utilização continuada da impressora quando o nível de tinta estiver abaixo da linha inferior poderá danificar a impressora.
- ❑ Desligue sempre a impressora no botão . Não desligue a impressora da ficha nem desligue a alimentação na tomada até que a luz  deixe de estar intermitente.
- ❑ Se não pretende utilizar a impressora durante um longo período de tempo, certifique-se de que desliga o cabo de alimentação da tomada elétrica.
- ❑ Quando levantar a impressora, coloque as mãos nas posições indicadas abaixo.

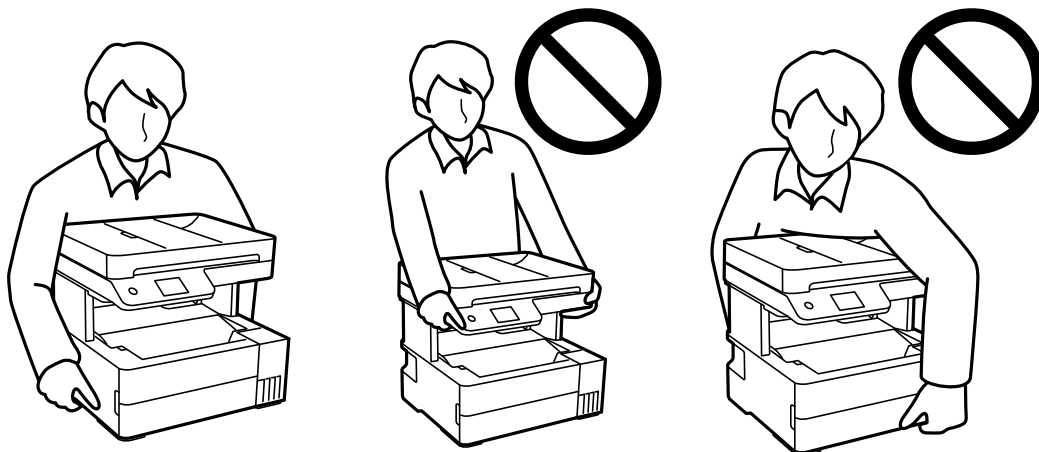

Conselhos e advertências para a utilização do ecrã tátil

- ❑ O ecrã LCD pode conter algumas pequenas manchas claras ou escuras e, por causa das suas funcionalidades, ter um brilho irregular. Isto é normal e não significa que o ecrã esteja de forma alguma danificado.
- ❑ Utilize apenas um pano seco e macio para limpeza. Não utilize líquidos nem substâncias de limpeza químicas.
- ❑ A tampa exterior do ecrã tátil pode quebrar-se se for sujeita a um impacto forte. Contacte o seu fornecedor se a superfície do painel estalar ou rachar e não toque nem tente retirar os pedaços partidos.
- ❑ Prima o ecrã tátil suavemente com o dedo. Não aplique pressão nem utilize as unhas.
- ❑ Não utilize objetos afiados ou pontiagudos, como canetas ou lápis para executar operações.
- ❑ A condensação no interior do ecrã tátil, provocada por alterações abruptas de temperatura ou humidade, pode provocar deterioração do desempenho.

Conselhos e advertências para ligação à Internet

Não ligue este produto diretamente à Internet. Ligue-o a uma rede protegida por um router ou uma firewall.

Conselhos e advertências para a utilização da impressora com uma ligação sem fios

- ❑ As ondas de rádio emitidas por esta impressora podem afectar negativamente o funcionamento de equipamento médico electrónico e fazer com que avarie. Quando utilizar esta impressora dentro de instalações médicas ou perto de equipamento médico, siga as recomendações do pessoal autorizado que representa as instalações médicas, bem como todos os avisos afixados e indicações do próprio equipamento médico.
- ❑ As ondas de rádio emitidas por esta impressora podem afectar negativamente o funcionamento de dispositivos de controlo automático, como portas ou alarmes de incêndio automáticos, e provocar acidentes devido a avaria. Quando utilizar esta impressora perto de dispositivos controlados automaticamente, siga todos os avisos afixados e indicações dos próprios dispositivos.

Conselhos e advertências para o transporte e armazenamento da impressora

- ❑ Quando guardar ou transportar a impressora, evite incliná-la, colocá-la na vertical ou virá-la ao contrário, já que a tinta pode verter.
- ❑ Antes de transportar a impressora, certifique-se de que a cabeça de impressão está na posição inicial (encostada totalmente à direita).

Notas sobre a palavra-passe de administrador

Esta impressora permite definir uma palavra-passe de administrador para impedir alterações ou o acesso não autorizado às definições do dispositivo e às definições de rede armazenadas no produto quando ligar a uma rede.

Valor predefinido da palavra-passe do Administrador

A palavra-passe do Administrador está impressa na etiqueta do produto, como na imagem apresentada.

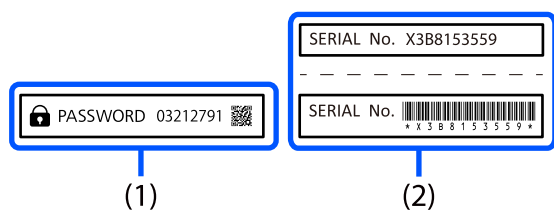

Se estiverem presentes ambas as etiquetas (1) e (2), a palavra-passe predefinida é a que se encontra junto à indicação PASSWORD na etiqueta (1). Neste exemplo, a palavra-passe predefinida é 03212791.

Nota:

Se a etiqueta (1) estiver afixada num local difícil de ver, verifique as informações na ligação para confirmar a localização.

<https://support.epson.net/manu/adminpw/index.html>

Se não conseguir localizar a etiqueta (1), o número de série impresso na etiqueta (2) é a palavra-passe predefinida. Neste exemplo, a palavra-passe predefinida é X3B8153559.

Alterar a palavra-passe de administrador

Por razões de segurança, recomendamos que altere a palavra-passe inicial.

Pode ser alterada a partir de Web Config e Epson Device Admin. Quando alterar a palavra-passe, defina-a com, pelo menos, 8 caracteres alfanuméricos de um byte e símbolos.

Informações relacionadas

➔ [“Executar o Web Config num browser da Web” na página 265](#)

Operações que exigem a introdução da palavra-passe de administrador

Se lhe for pedido para introduzir a palavra-passe de administrador ao realizar as seguintes operações, introduza a palavra-passe de administrador indicada na impressora.

- Ao atualizar o firmware da impressora a partir de um computador ou dispositivo inteligente
- Ao iniciar sessão nas definições avançadas do Web Config
- Quando se utiliza uma aplicação, como o Fax Utility, que pode alterar as definições da impressora

Inicializar a palavra-passe de administrador

Pode repor a palavra-passe de administrador inicializando as definições de rede.

Informações relacionadas

➔ [“Restaurar predefinições” na página 283](#)

Proteger informações pessoais

Se entregar a impressora a outra pessoa ou se quiser eliminá-la, apague todas as informações pessoais armazenadas na memória da impressora selecionando **Definições > Restaurar predefinições > Limpar todos os dados e definições** no painel de controlo. Certifique-se também que elimina os dados da memória interna da impressora selecionando **Definições > Limpar dados da memória interna** no painel de controlo.

Nomes das peças e funções

Frente.19

Interior.20

Verso. 21

Frente

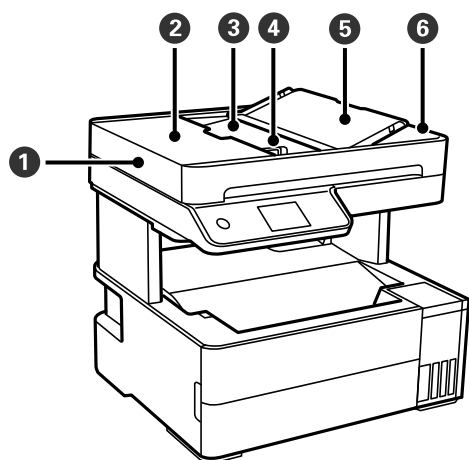

1	ADF (Alimentador Automático de Documentos)	Alimenta automaticamente os originais.
2	Tampa do ADF	Abra-a aquando da remoção de originais encravados no ADF.
3	ADF tabuleiro de entrada	Suporta os originais colocados.
4	Guia de margem do ADF	Alimenta os originais diretamente na impressora. Deslize para as extremidades dos originais.
5	ADF suporte de documentos	Suporta originais.
6	ADF tabuleiro de saída	Recolhe os originais ejetados do ADF.

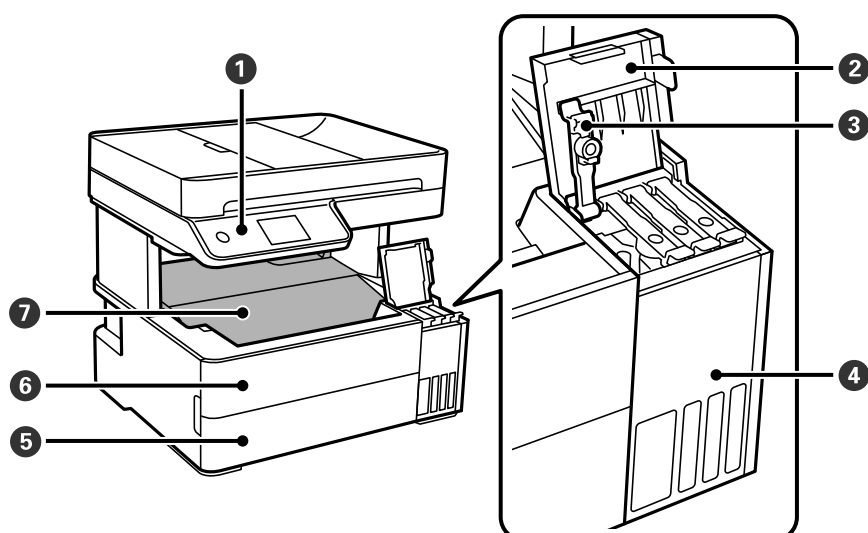

1	Painel de controlo	Indica o estado da impressora e permite fazer as configurações de impressão.
2	Capa do depósito de tinta	Abrir para encher o reservatório de tinta.
3	Tampa do depósito de tinta	Abrir para encher o reservatório de tinta.

4	Depósito de tinta	Contém o depósito de tinta.
5	Tampa do alimentador de papel	Abra-a para colocar papel no alimentador de papel (cassete).
6	Capa frontal	Abrir aquando da remoção de papel encravado.
7	Tabuleiro de saída	Recolhe o papel ejetado.

Interior

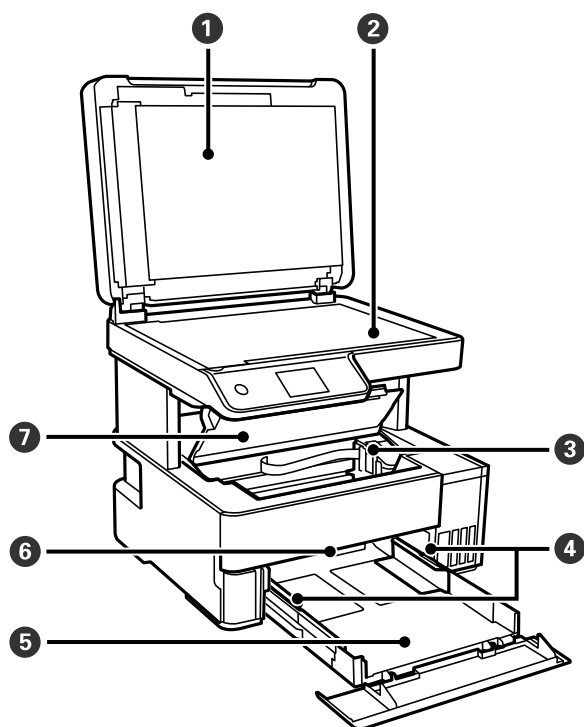

1	Capa do documento	Bloqueia a luz do exterior durante a digitalização.
2	Vidro do scanner	Coloque os originais.
3	Cabeça de impressão	A tinta é ejetada pelos jatos da cabeça de impressão situados na parte inferior.
4	Guia de margem	Alimenta o papel diretamente na impressora. Deslize para as extremidades do papel.
5	Alimentador de papel	Carrega o papel.
6	Alavanca de seleção de saída	Levantar para retirar papel para o tabuleiro de saída. Descer para retirar papel voltado para cima para a parte frontal da impressora.
7	Tampa da impressora	Abrir aquando da remoção de papel encravado.

Verso

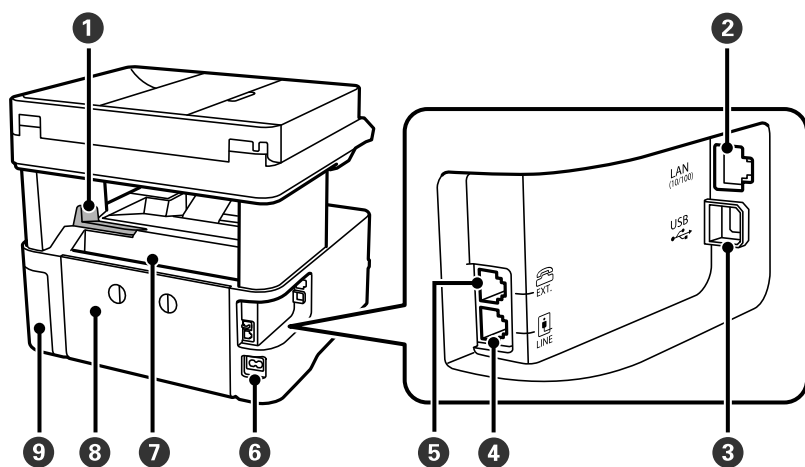

1	Bloqueio	Coloque o fixador para evitar que as impressões caiam do tabuleiro de saída.
2	Porta LAN	Liga um cabo LAN.
3	Porta USB	Permite ligar um cabo USB para estabelecer ligação com um computador.
4	Porta LINE	Liga uma linha telefónica.
5	Porta EXT.	Liga dispositivos telefónicos externos.
6	Entrada de CA	Liga o cabo de alimentação.
7	Entrada do alimentador de papel posterior	Carrega o papel.
8	Tampa posterior	Remove quando pretender remover papel encravado.
9	Tampa da caixa de manutenção	Abrir para substituir a caixa de manutenção.

Guia do Painel de Controlo

Painel de controlo.	23
Operações do ecrã tátil.	23
Configuração do ecrã inicial.	24
Configuração do ecrã do menu.	26
Introduzir caracteres.	27
Ver animações.	27

Painel de controlo

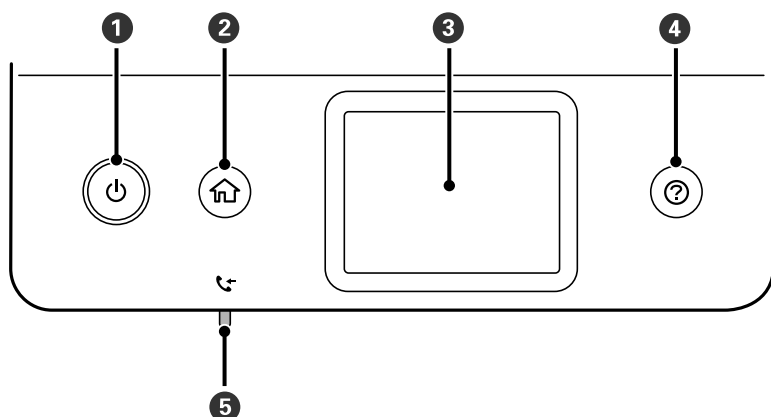

1	Liga ou desliga a impressora. Desligue o cabo de alimentação após confirmar que o indicador luminoso de alimentação está desligado.
2	Apresenta o ecrã inicial.
3	Apresenta os menus e mensagens.
4	Exibe as soluções quando tem problemas.
5	Acende-se quando documentos recebidos que ainda não foram lidos, impressos ou guardados são guardados na memória da impressora.

Operações do ecrã tátil



O ecrã tátil é compatível com as seguintes operações.

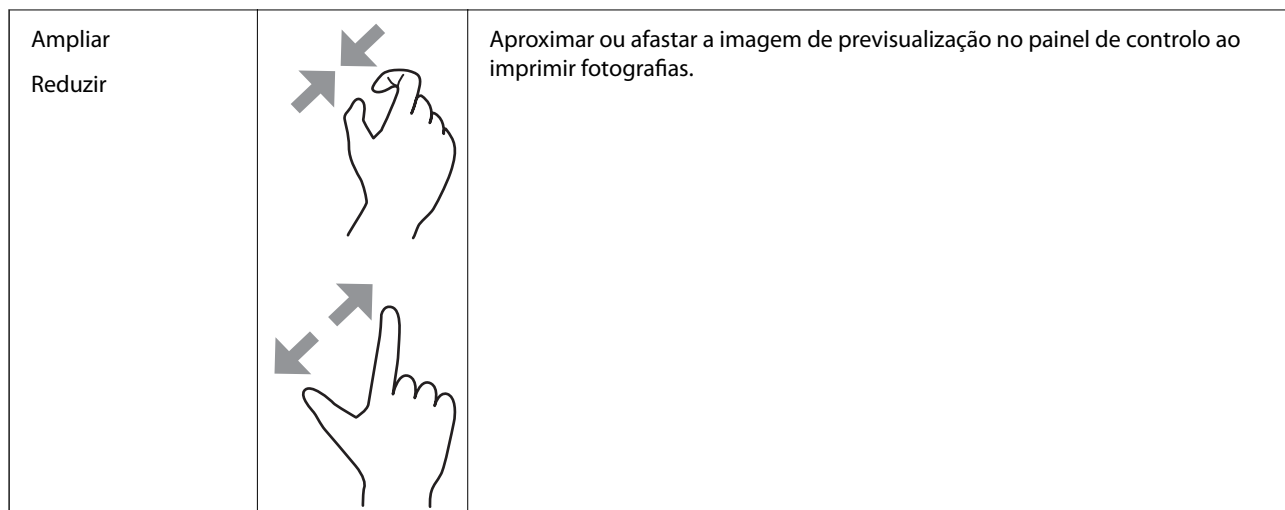



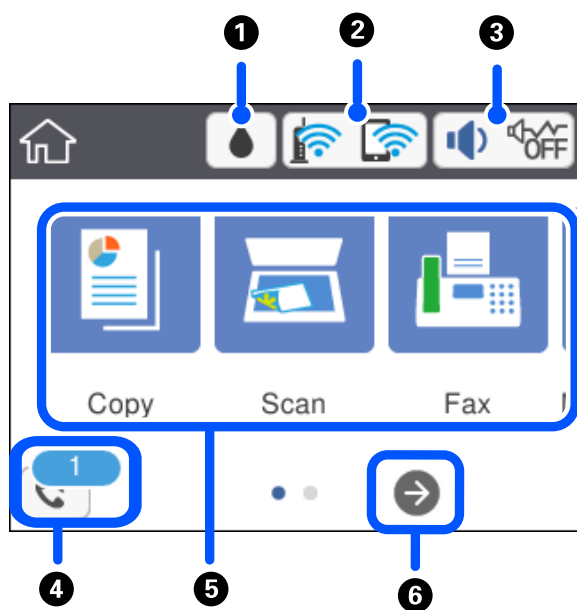







Tocar		Prima ou seleccione os itens ou ícones.
Movimento rápido		Deslize o ecrã rapidamente.
Deslizar		Segure e mova os itens.









Configuração do ecrã inicial



<p>1</p>		<p>Apresenta o ecrã Capacidade restante da Caixa de manut.. Pode verificar a vida útil estimada da caixa de manutenção.</p>
<p>2</p>		<p>Apresenta o estado da ligação de rede. Para obter mais informações, consulte a secção indicada a seguir. "Guia do Ícone de Rede" na página 25</p>

3		<p>Apresenta o ecrã Definições de som do dispositivo. Pode definir Sem som e Modo Silencioso. Também pode aceder ao menu Som a partir deste ecrã. Também possível realizar esta definição no menu Definições.</p> <p>Definições > Definições gerais > Definições básicas > Som</p> <table border="1" data-bbox="443 387 1442 616"> <tr> <td data-bbox="443 387 568 562">   </td> <td data-bbox="572 387 1442 562"> <p>Indica se Modo Silencioso está ou não definido para a impressora. Quando esta funcionalidade estiver ativada, o ruído feito pelo funcionamento da impressora é reduzido, mas a velocidade de impressão pode diminuir. No entanto, os ruídos podem não ser reduzidos de acordo com o tipo de papel seleccionado e a qualidade de impressão.</p> </td> </tr> <tr> <td data-bbox="443 568 568 616">  </td> <td data-bbox="572 568 1442 616"> <p>Indica se Sem som está definido para a impressora.</p> </td> </tr> </table>	 	<p>Indica se Modo Silencioso está ou não definido para a impressora. Quando esta funcionalidade estiver ativada, o ruído feito pelo funcionamento da impressora é reduzido, mas a velocidade de impressão pode diminuir. No entanto, os ruídos podem não ser reduzidos de acordo com o tipo de papel seleccionado e a qualidade de impressão.</p>		<p>Indica se Sem som está definido para a impressora.</p>
 	<p>Indica se Modo Silencioso está ou não definido para a impressora. Quando esta funcionalidade estiver ativada, o ruído feito pelo funcionamento da impressora é reduzido, mas a velocidade de impressão pode diminuir. No entanto, os ruídos podem não ser reduzidos de acordo com o tipo de papel seleccionado e a qualidade de impressão.</p>					
	<p>Indica se Sem som está definido para a impressora.</p>					
4		<p>Apresenta o ecrã Informações de dados de fax.</p> <p>O número exibido indica o número de faxes que ainda não foram lidos, impressos ou guardados.</p>				
5	<p>Exibe cada menu.</p> <ul style="list-style-type: none"> <input type="checkbox"/> Copiar Permite copiar documentos. <input type="checkbox"/> Digit. Permite-lhe digitalizar documentos e guardá-los num computador. <input type="checkbox"/> Fax Permite enviar faxes. <input type="checkbox"/> Manutenção Exibe os menus recomendados para melhorar a qualidade das suas impressões tais como desobstruir jatos imprimindo um padrão de verificação de jatos e realizando uma limpeza de cabeças, e melhorando as manchas ou linhas nas impressões alinhando a cabeça de impressão. Também possível realizar esta definição no menu Definições. Definições > Manutenção <input type="checkbox"/> Definições Permite realizar definições relacionadas com a manutenção, configuração da impressora, e funcionamento. 					
6		<p>Desloca a janela para a direita.</p>				



Guia do Ícone de Rede

	<p>A impressora não está ligada a uma rede com fios (Ethernet) ou desativada.</p>
	<p>A impressora está ligada a uma rede com fios (Ethernet).</p>
	<p>A impressora não está ligada a uma rede sem fios (Wi-Fi).</p>
	<p>A impressora está à procura de SSID, endereço IP não definido ou tem um problema com uma rede sem fios (Wi-Fi).</p>
	<p>A impressora está ligada a uma rede sem fios (Wi-Fi). O número de barras indica a força do sinal de ligação. Quantas mais barras forem apresentadas, mais forte é a ligação.</p>
	<p>A impressora não está ligada a uma rede sem fios (Wi-Fi) no modo Wi-Fi Direct (AP simples).</p>

	A impressora está ligada a uma rede sem fios (Wi-Fi) no modo Wi-Fi Direct (AP simples).
---	---

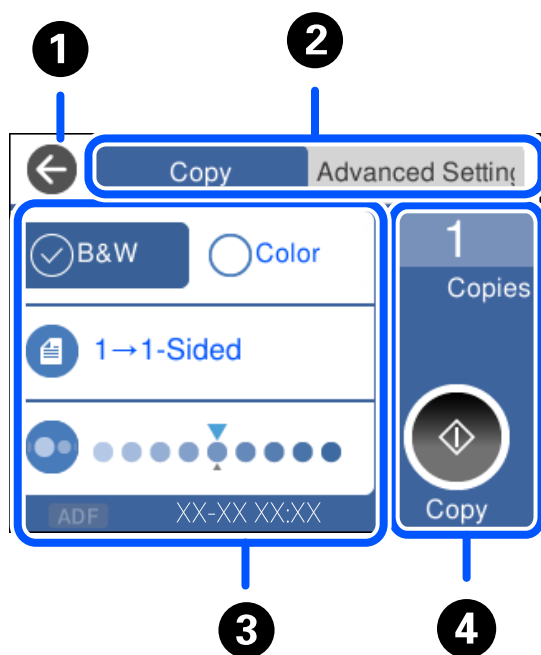
Configuração do ecrã do menu



❶	Regressa ao ecrã anterior.	
❷	Altera a lista de definições utilizando os separadores. O separador Definições avançadas apresenta outros itens que pode definir conforme necessário.	
❸	<p>Apresenta a lista de itens de definição. Quando for apresentado , irá visualizar a informação adicional selecionando o ícone. Efetue as definições selecionando o item ou adicionando uma marca de verificação.</p> <p>Os itens cinzentos não estão disponíveis. Selecione o item para verificar por que razão não está disponível.</p> <p>Se ocorrer algum problema, será apresentado  no objeto. Selecione o ícone para ver como resolver o problema.</p>	
❹	Inicia o funcionamento usando as configurações atuais. Os itens varia consoante o menu.	
	Cópias	Exibe o teclado apresentado no teclado permitindo introduzir o número de cópias.
		Inicia a impressão, cópia, digitalização ou enviar faxes.

Introduzir caracteres

Podemos introduzir caracteres e símbolos utilizando o teclado no ecrã quando efetuar definições de rede, etc.

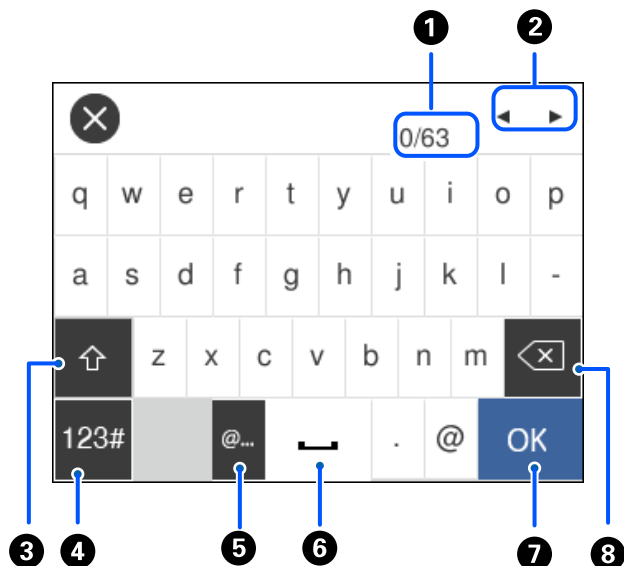

1	Indica a contagem de caracteres.
2	Desloca o cursor para a posição de entrada.
3	Alterna entre maiúsculas e minúsculas.
4	Muda o tipo de carácter. ABC: Alfabeto 123#: Números e símbolos
5	Introduz endereços de domínio de correio eletrónico usados frequentemente ou URL selecionando apenas o item.
6	Introduz um espaço.
7	Introduz um carácter.
8	Elimina um carácter à esquerda. Elimina o caractere à direita do cursor quando o cursor estiver no início da linha e quando não houver nenhum caractere à esquerda.

Ver animações

É possível visualizar animações de instruções de funcionamento tais como colocar o papel ou remover papel encravado no ecrã LCD.

- Seleccione : Exibe a janela de ajuda. Seleccione **Como** e escolha os itens que quer visualizar.

- Selecione **Como** na parte inferior do ecrã de funcionamento: exhibe a animação sensível a contexto.

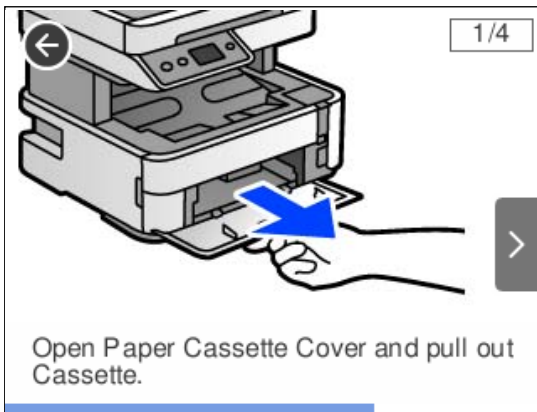

Carregar papel

Precauções no manuseamento de papel.	30
Tamanho de papel e definições de tipo.	31
Carregar papel.	32
Colocar vários tipos de papel.	33
Saída do papel.	34

Precauções no manuseamento de papel

- ❑ Leia as folhas de instruções fornecidas com o papel.
- ❑ Para obter impressões de alta qualidade com papel original Epson, utilize o papel no ambiente indicado nas folhas fornecidas com o papel.
- ❑ Separe e alinhe as extremidades do papel antes de o carregar. Não separe nem enrole papel fotográfico. Se o fizer, pode danificar o lado imprimível.

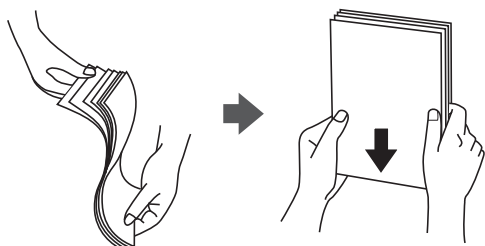

- ❑ Se o papel estiver enrolado, alise-o ou enrole-o ligeiramente na direção inversa antes de o carregar. A impressão em papel enrolado pode provocar encravamentos de papel e manchas na impressão.

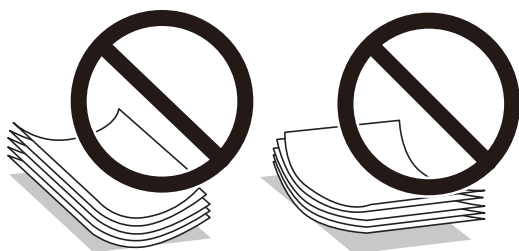

- ❑ Podem verificar-se frequentemente problemas de alimentação de papel no caso das impressões de 2 lados em um papel pré-impresso num dos lados. Reduza o número de folhas para metade ou menos, ou coloque uma folha de papel de cada vez se a obstrução de papel persistir.
- ❑ Certifique-se de que utiliza papel de fibra longa. Se não tiver a certeza do tipo de papel que está a utilizar, verifique a embalagem do papel ou contacte o fabricante para confirmar as especificações do papel.
- ❑ Separe e alinhe as extremidades dos envelopes antes de os carregar. Se os envelopes empilhados estiverem insuflados, pressione-os para os espalmar antes de os carregar.



Informações relacionadas

➔ [“Tipos de papel não disponíveis” na página 255](#)

Precauções para o papel fotográfico

Ao imprimir em papel fotográfico brilhante, o tempo de secagem da tinta será consideravelmente mais longo. Os tempos de secagem dependem da humidade, temperatura e outras condições. Não tocar na impressão até estar

completamente seca. A humidade e oleosidade da pele também podem afetar a qualidade de impressão. Mesmo após a secagem, evite esfregar ou arranhar a superfície do papel impresso.

Tamanho de papel e definições de tipo

Se registar o tamanho e tipo de papel no ecrã exibido ao colocar papel, a impressora informa-o quando as informações registadas e definições de impressora forem diferentes. Isto evita que desperdice papel e tinta uma vez que não imprime no tamanho errado de papel nem imprime na cor errada devido à utilização de definições que não correspondem ao tipo de papel.

Esta janela não é exibida se tiver desativado **Exibir automat. config. de papel**. Se desativar esta funcionalidade, não poderá imprimir a partir de um iPhone, iPad ou iPod touch usando AirPrint.

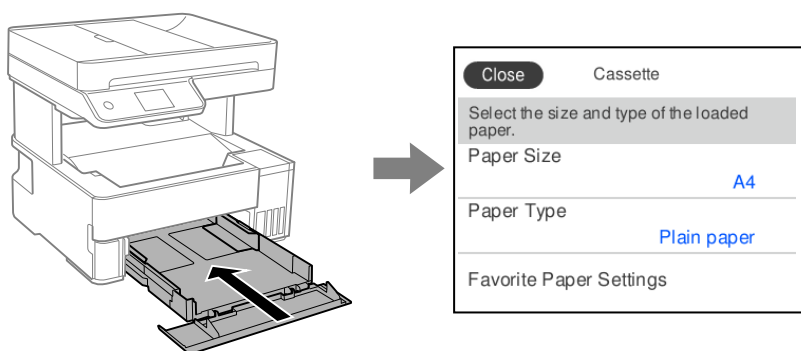

Se o tamanho e tipo de papel exibidos forem diferentes do papel colocado, seleccione o item que pretende mudar. Se as definições corresponderem ao papel carregado, feche o ecrã.

Nota:

Também pode apresentar o ecrã de definições de tamanho e de tipo de papel seleccionando **Definições > Definições gerais > Definições da impressora > Def. origem do papel > Definição do papel**.

Informações relacionadas

➔ [“Exibir automat. config. de papel:” na página 269](#)

Lista de tipos de papel

Para obter resultados ótimos de impressão, seleccione o tipo de papel que se adequa ao papel.

Nome do suporte	Tipo de suporte			
	Painel de controlo	Controlador da impressora	Controlador da impressora PostScript	Controlador da impressora Epson Universal
Epson Bright White Ink Jet Paper	Papel Normal	Papel Normal	planície	Normal
Epson Ultra Glossy Photo Paper	Ultra Glossy	Epson Ultra Glossy	Epson Ultra Glossy	-

Nome do suporte	Tipo de suporte			
	Painel de controlo	Controlador da impressora	Controlador da impressora PostScript	Controlador da impressora Epson Universal
Epson Premium Glossy Photo Paper	Premium Glossy	Epson Premium Glossy	Epson Premium Glossy	-
Epson Premium Semigloss Photo Paper	Premium Semigloss	Epson Premium Semigloss	Epson Premium Semigloss	-
Epson Photo Paper Glossy	Glossy	Photo Paper Glossy	Photo Paper Glossy	-
Epson Matte Paper- Heavyweight Epson Double-Sided Matte Paper	Matte	Epson Matte	Epson Matte	-
Epson Photo Quality Ink Jet Paper Epson Double-sided Photo Quality Ink Jet Paper Epson Photo Quality Self Adhesive Sheets	Qualid. Fotogr. IJ	Epson Photo Quality Ink Jet	Epson Photo Quality Ink Jet	-

Carregar papel

Pode colocar papel consultando as animações apresentadas no ecrã LCD da impressora.

Selecione , e a seguir selecione **Como > Colocar Papel**.

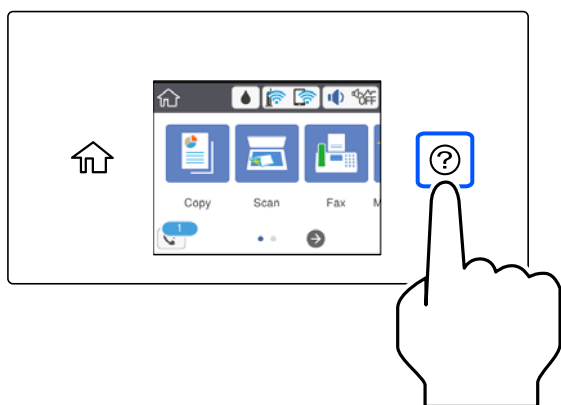

Selecione a origem do papel que pretende usar para apresentar as animações.

Selecione **Concluir** para fechar o ecrã de animação.

Precauções ao colocar papel timbrado

- Para papel timbrado, selecione **Timbrado** como tipo de papel.
- Para papel timbrado, se imprimir em papel que é mais pequeno que as definições do controlador da impressora, a impressora poderá imprimir para além das margens do papel o que pode causar manchas nas impressões e acumular excesso de tinta no interior da impressora. Certifique-se de que seleciona a definição correta do tamanho do papel.
- A impressão de 2 lados não está disponível para papel timbrado. Para além disso, a velocidade de impressão pode ser mais lenta.

Colocar vários tipos de papel

Carregar envelopes

Entrada do alimentador de papel posterior

Coloque um envelope primeiro no centro da margem curta da entrada do alimentador de papel traseira com a aba virada para baixo e deslize os guias até às extremidades do envelope.

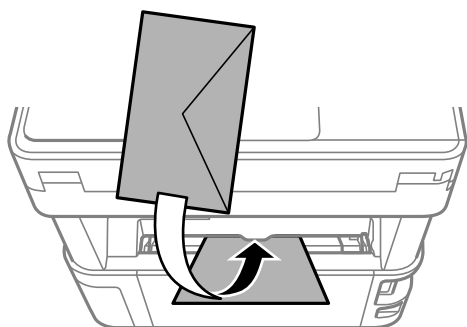

Nota:

Recomendamos descer a alavanca de saída para enviar o envelope para a parte da frente da impressora.

Alimentador de papel

Coloque os envelopes no alimentador de papel com a aba virada para cima e a seguir deslize os guias até às extremidades dos envelopes.

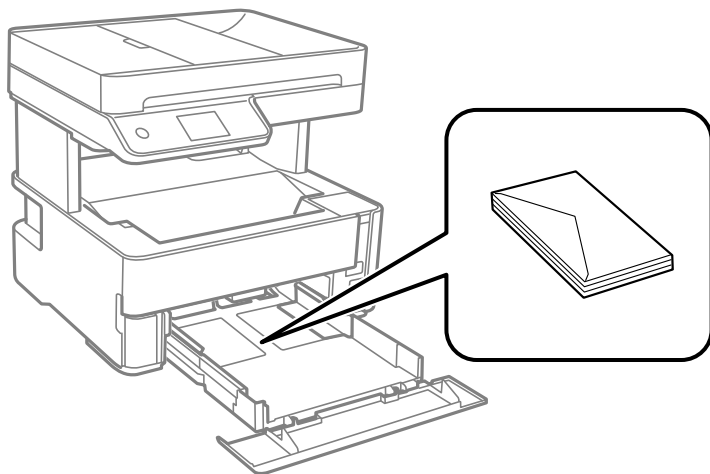

Colocar papel pré-perfurado

Coloque uma folha de papel pré-perfurado no centro da entrada do alimentador de papel posterior com a face imprimível voltada para cima.

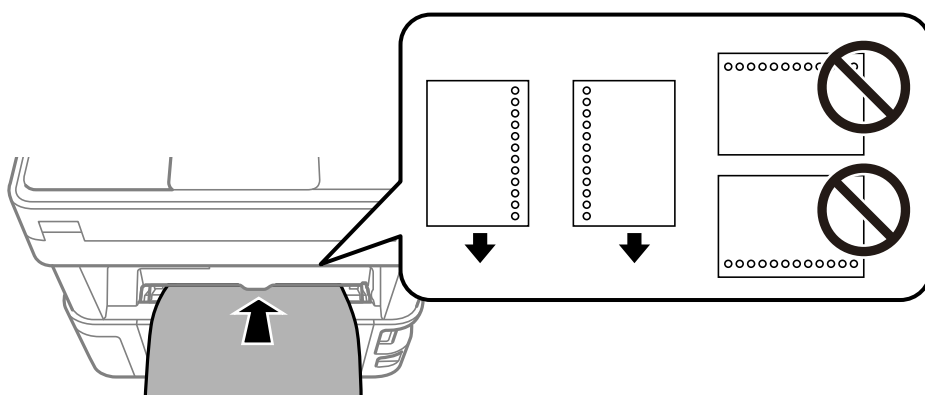

Ajuste a posição de impressão do seu ficheiro para evitar imprimir sobre os orifícios.

Saída do papel

- ❑ O papel imprimido é ejetado para o tabuleiro de saída com o lado impresso voltado para baixo. No caso do papel simples A4 (com uma espessura de 80 g/m²), podem ser ejetadas até 100 folhas de cada vez. Se deixar acumular mais de 100 folhas pode provocar a queda do papel ou uma obstrução de papel. Retire o papel em excesso para que não exceda o número máximo de folhas que podem ser ejetadas.

- Ao colocar papel espesso, papel fotográfico, ou papel do tamanho de cartões de visita, desça a alavanca de saída para enviar o papel para a parte da frente da impressora. Recomendamos também selecionar a saída de envelopes na parte da frente da impressora.

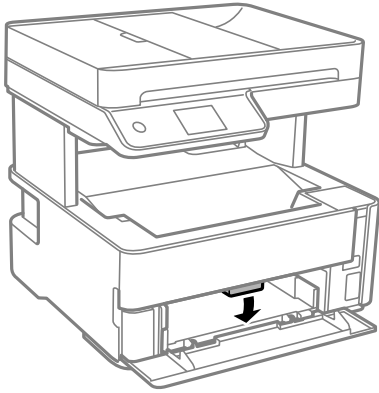

- Evite tocar com as mãos na superfície impressa do papel fotográfico. A humidade e oleosidade das mãos podem afetar a qualidade de impressão.

Colocação de originais

Colocação de originais.	37
Originais que não são suportados pelo ADF.	38

Colocação de originais

Coloque os originais no vidro do scanner ou no AAD.

É possível colocar vários originais no AAD.

Siga os passos abaixo para ver as animações sobre como colocar os originais.

Selecione , e a seguir selecione **Como > Colocar originais**. Selecione o método para colocar originais que pretende visualizar. Selecione **Concluir** para fechar o ecrã de animação.

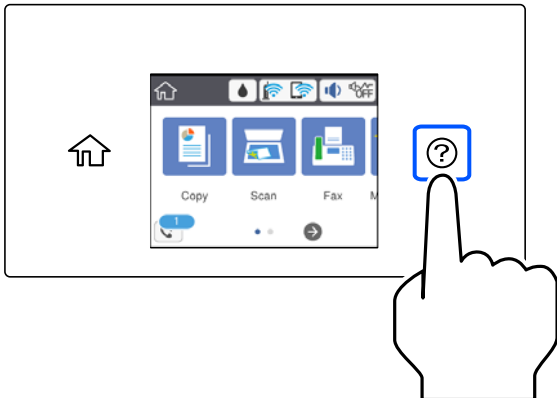

Ao utilizar o vidro do scanner



Aviso:

Tenha cuidado para não entalar os dedos ao fechar a capa do documento. Caso contrário, poderá sofrer ferimentos.



Importante:

- Ao colocar originais volumosos, como livros, evite que a luz exterior incida diretamente no vidro do scanner.
- Não faça muita força sobre o vidro do scanner ou na capa de documento. Caso contrário, podem ser danificados.

Nota:

- Se houver lixo ou sujidade no vidro do scanner, a zona de digitalização pode ser alargada para incluir a sujidade, pelo que a imagem do original pode ser deslocada ou reduzida. Remova lixo ou sujidade no vidro do scanner antes de digitalizar.

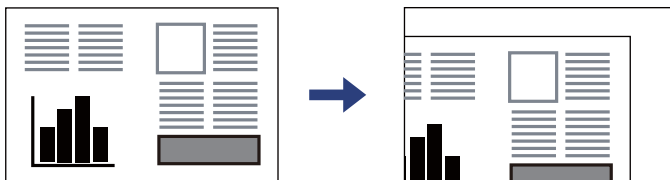

- Um intervalo de 1,5 mm desde o canto do vidro do scanner não é digitalizado.
- Quando são colocados originais no AAD e no vidro do scanner, é dada prioridade aos originais no AAD.
- Se deixar os originais no vidro do scanner durante longos períodos de tempo, estes poderão aderir à superfície do vidro.

Ao usar o AAD

! *Importante:*

- Não carregue os originais acima da linha situada por baixo do símbolo do triângulo no interior do guia de margem do AAD.

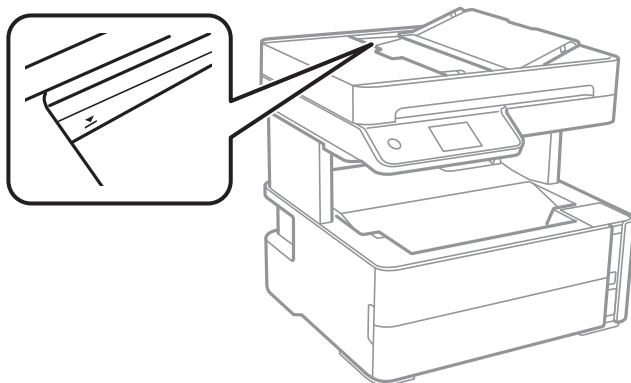

- Não acrescente originais durante a digitalização.

Informações relacionadas

- ➔ [“Originais que não são suportados pelo ADF” na página 38](#)
- ➔ [“Especificações do scanner” na página 285](#)

Originais que não são suportados pelo ADF

! *Importante:*

Não colocar fotografias ou obras de arte originais valiosas no ADF. A colocação indevida pode amarrotar ou danificar o original. Digitalize estes documentos no vidro do scanner.

Para prevenir encravamentos, evite colocar os seguintes originais no ADF. Para esse tipo de documentos, use o vidro do scanner.

- Originais rasgados, dobrados, enrugados, deteriorados ou enrolados
- Originais com orifícios de união
- Originais unidos com fita adesiva, agrafos, cliques, etc.
- Originais com autocolantes ou etiquetas
- Originais cortados de forma irregular ou com ângulos que não sejam retos
- Originais unidos entre si
- OHP, papel de transferência térmica ou papel químico

Impressão

Imprimir Documentos.	40
Impressão em envelopes.	68
Imprimir Páginas Web.	69
Imprimir Usando um Serviço de Nuvem.	70

Imprimir Documentos

Imprimir a partir de um computador — Windows

Imprimir Usando Definições Fáceis

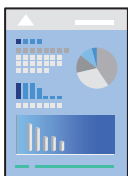

Nota:

As operações podem variar dependendo da aplicação. Consulte a ajuda da aplicação para obter detalhes.

1. Coloque papel na impressora.
“Carregar papel” na página 32
2. Abra o ficheiro que pretende imprimir.
3. Selecione **Imprimir** ou **Configurar impressão** no menu **Ficheiro**.
4. Selecione a impressora.
5. Selecione **Preferências** ou **Propriedades** para aceder à janela do controlador da impressora.

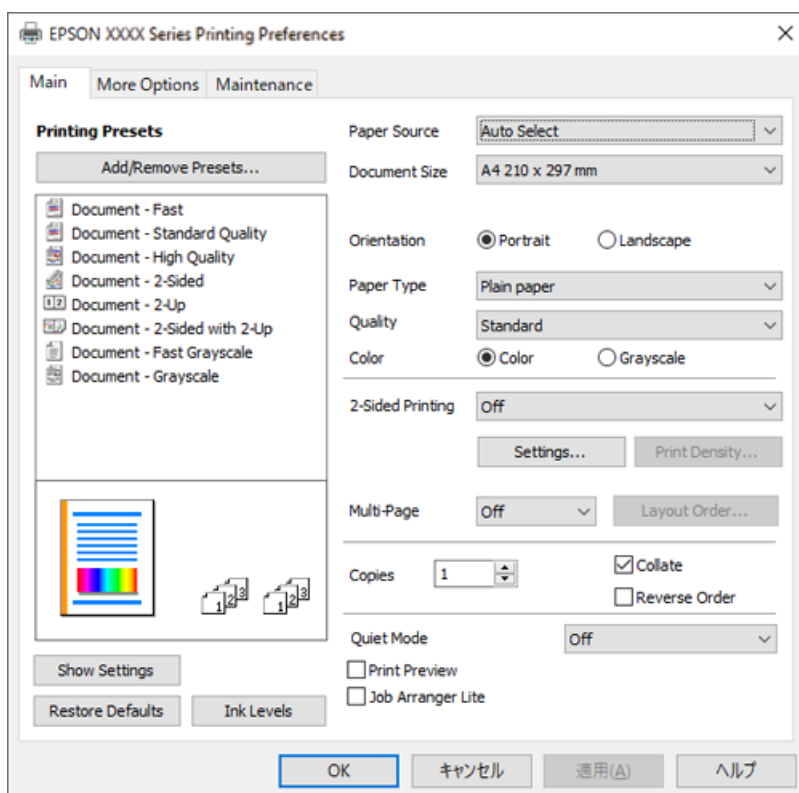

6. Mude as configurações conforme necessário.

Pode consultar a ajuda Online para obter explicações sobre os itens de definição. Ao clicar com o botão direito do rato num item é exibida a **Ajuda**.

7. Clique em **OK** para fechar a janela do controlador da impressora.

8. Clique em **Imprimir**.

Informações relacionadas

➔ “Papel disponível e capacidades” na página 252

➔ “Lista de tipos de papel” na página 31

Adicionar Predefinições de Impressão para Imprimir Facilmente

Se criar a sua própria predefinição de definições de impressão utilizadas frequentemente no controlador da impressão, pode imprimir facilmente selecionando a predefinição na lista.

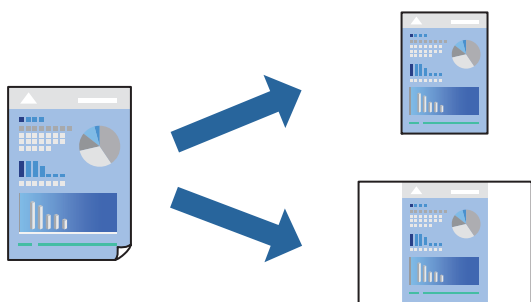

1. No separador **Principal** ou **Mais Opções** controlador da impressora, defina cada item (como por exemplo **Formato** e **Tipo de Papel**).
2. Clique em **Adicionar/Remover Predefinições** em **Predefinições Impressão**.
3. Introduza um **Nome** e, se necessário, introduza um comentário.
4. Clique em **Gravar**.

Nota:

Para apagar uma predefinição adicionada, clique em **Adicionar/Remover Predefinições**, selecione o nome predefinido que pretende apagar da lista e depois apague-o.

5. Clique em **Imprimir**.

A próxima vez que pretender imprimir com as mesmas definições, selecione o nome da predefinição registada em **Predefinições Impressão**, e clique em **OK**.

Informações relacionadas

➔ “Carregar papel” na página 32

➔ “Imprimir Usando Definições Fáceis” na página 40

Impressão de 2 lados

Permite imprimir em ambos os lados do papel.

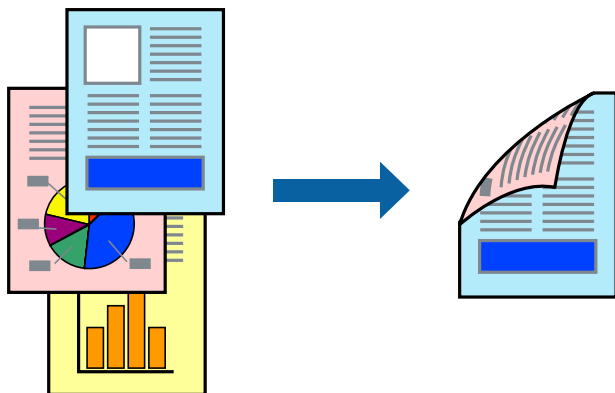

Nota:

- Se não utilizar papel adequado à impressão de 2 lados, a qualidade de impressão pode diminuir e podem ocorrer encravamentos de papel.
“Papel para impressão em 2 lados” na página 254
- Consoante o papel e os dados, a tinta pode transferir para a outra face do papel.
- No entanto, pode não estar disponível quando acede à impressora através de uma rede ou quando a mesma é utilizada como impressora partilhada.

1. No separador **Principal** do controlador da impressora, selecione o método de **Impressão dos 2 lados**.
2. Clique em **Definições**, realize as definições necessárias, e a seguir clique em **OK**.
3. Clique **Densidade Impressão** nas definições adequadas e, de seguida, clique em **OK**.

Ao definir **Densidade Impressão**, pode ajustar a densidade de impressão de acordo com o tipo de documento.

Nota:

A impressão pode ser lenta, dependendo da combinação de opções selecionadas para **Selecionar Tipo de Documento** na janela **Ajuste da Densidade de Impressão** e para **Qualidade** no separador **Principal**.

4. Defina os outros itens nos separadores **Principal** e **Mais Opções** conforme necessário e, de seguida, clique **OK**.
5. Clique em **Imprimir**.

Informações relacionadas

- ➔ “Papel disponível e capacidades” na página 252
- ➔ “Carregar papel” na página 32
- ➔ “Imprimir Usando Definições Fáceis” na página 40

Imprimir um Folheto

Também pode imprimir um desdobrável que pode ser criado ao reordenar as páginas e dobrar a impressão.

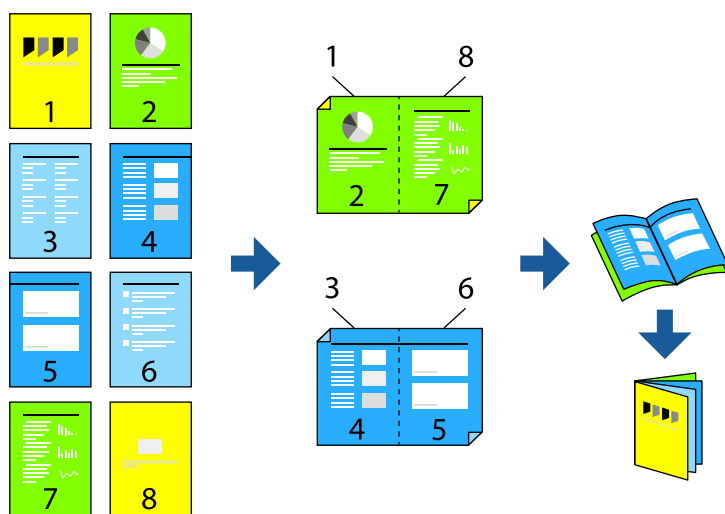

Nota:

Se não utilizar papel adequado à impressão de 2 lados, a qualidade de impressão pode diminuir e podem ocorrer encravamentos de papel.

“Papel para impressão em 2 lados” na página 254

Consoante o papel e os dados, a tinta pode transferir para a outra face do papel.

No entanto, pode não estar disponível quando acede à impressora através de uma rede ou quando a mesma é utilizada como impressora partilhada.

1. No separador do controlador da impressora **Principal**, seleccione o tipo de dobra pela margem longa que pretende usar para **Impressão dos 2 lados**.
2. Clique em **Definições**, seleccione **Livro**, e a seguir seleccione **União ao Centro** ou **União Lateral**.
 - União ao Centro: utilize este método ao imprimir um pequeno número de páginas que possam ser empilhadas e dobradas facilmente a meio.
 - União Lateral. Utilize este método ao imprimir uma folha (quatro páginas) de uma vez, dobrando cada um a meio, e a seguir coloque-os juntos num volume.
3. Clique em **OK**.
4. Ao imprimir dados com muitas fotografias e imagens, clique em **Densidade Impressão**, e realize as definições adequadas, e a seguir clique em **OK**.

Ao definir **Densidade Impressão**, pode ajustar a densidade de impressão de acordo com o tipo de documento.

Nota:

*A impressão pode ser lenta, dependendo da combinação de opções seleccionadas para **Selecionar Tipo de Documento** na janela **Ajuste da Densidade de Impressão** e para **Qualidade** no separador **Principal**.*

5. Defina os outros itens nos separadores **Principal** e **Mais Opções** conforme necessário e, de seguida, clique **OK**.
6. Clique em **Imprimir**.

Informações relacionadas

- ➔ “Papel disponível e capacidades” na página 252
- ➔ “Carregar papel” na página 32
- ➔ “Imprimir Usando Definições Fáceis” na página 40

Impressão de várias páginas numa folha

Pode imprimir várias páginas de dados numa única folha de papel.

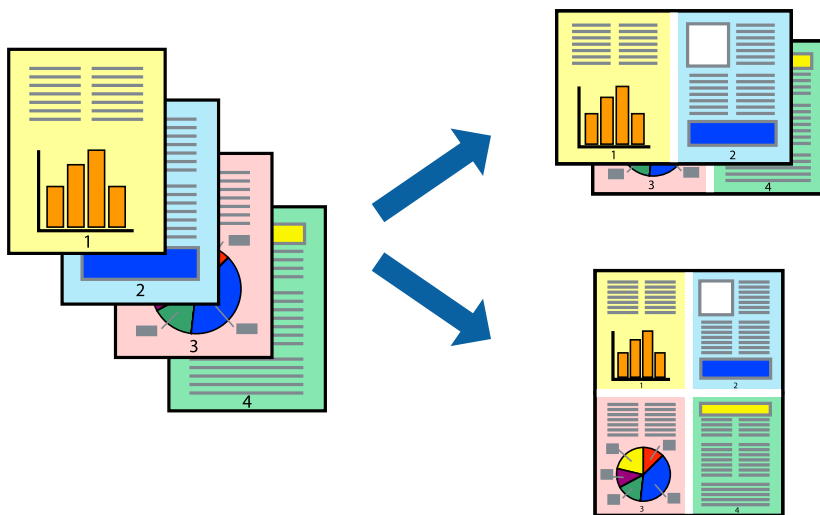

1. No separador **Principal** do controlador da impressora, selecione **2 cóp**, **4 cóp**, **6 Cima**, **8 cóp**, **9 Cima**, ou **16 Cima** como definição **Multi-Pg**.
2. Clique **Ordem esquema** nas definições adequadas e, de seguida, clique em **OK**.
3. Defina os outros itens nos separadores **Principal** e **Mais Opções** conforme necessário e, de seguida, clique **OK**.
4. Clique em **Imprimir**.

Informações relacionadas

- ➔ “Carregar papel” na página 32
- ➔ “Imprimir Usando Definições Fáceis” na página 40

Impressão ajustada ao tamanho do papel

Selecione o tamanho do papel que carregou na impressora como a definição de Tamanho do papel a usar.



1. No separador do controlador da impressora **Mais Opções**, realize as seguintes definições.

- Formato: selecione o tamanho do papel que definiu na definição da aplicação.
- Ejectar Papel: selecione o tamanho do papel que colocou na impressora.
Ajustar à Página é selecionado automaticamente.

Nota:

Clique em **Centro** para imprimir a imagem reduzida no centro do papel.

2. Defina os outros itens nos separadores **Principal** e **Mais Opções** conforme necessário e, de seguida, clique **OK**.
3. Clique em **Imprimir**.

Informações relacionadas

- ➔ [“Carregar papel” na página 32](#)
- ➔ [“Imprimir Usando Definições Fáceis” na página 40](#)

Impressão de documento reduzido ou ampliado a qualquer ampliação

Pode reduzir ou aumentar o tamanho de um documento numa percentagem específica.



1. No separador do controlador da impressora **Mais Opções**, selecione o tamanho do documento na configuração **Formato**.
2. Selecione o tamanho do papel que pretende imprimir na definição **Ejectar Papel**.
3. Selecione **Reduzir/Aumentar Documento**, **Zoom para e**, de seguida, introduza uma percentagem.
4. Defina os outros itens nos separadores **Principal** e **Mais Opções** conforme necessário e, de seguida, clique **OK**.
5. Clique em **Imprimir**.

Informações relacionadas

- ➔ “Carregar papel” na página 32
- ➔ “Imprimir Usando Definições Fáceis” na página 40

Imprimir uma imagem em várias folhas para ampliar (criar um cartaz)

Esta função permite imprimir uma imagem em várias folhas de papel. Pode criar um poster maior colando as folhas.

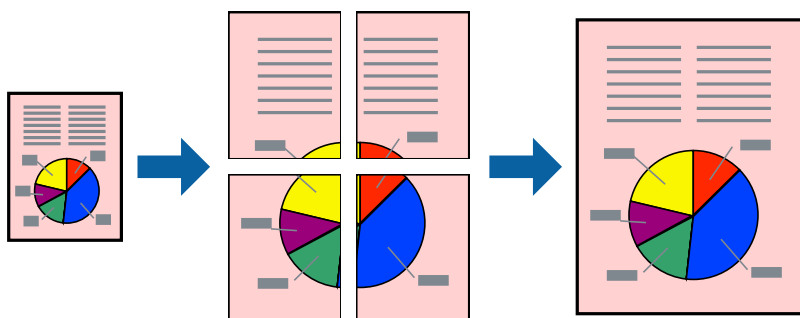

1. No separador do controlador da impressora **Principal**, selecione **Poster 2x1**, **Poster 2x2**, **Poster 3x3**, ou **Poster 4x4** como definição **Multi-Pg**.

2. Clique **Definições** nas definições adequadas e, de seguida, clique em **OK**.

Nota:

Imprimir Marcas de Corte permite imprimir um guia de corte.

3. Defina os outros itens nos separadores **Principal** e **Mais Opções** conforme necessário e, de seguida, clique **OK**.

4. Clique em **Imprimir**.

Informações relacionadas

➔ [“Carregar papel” na página 32](#)

➔ [“Imprimir Usando Definições Fáceis” na página 40](#)

Criar Posters Utilizando Sobrepor Marcas de Alinhamento

Aqui tem um exemplo de como criar um poster quando **Poster 2x2** estiver seleccionado e **Sobrepor Marcas de Alinhamento** estiver seleccionado em **Imprimir Marcas de Corte**.

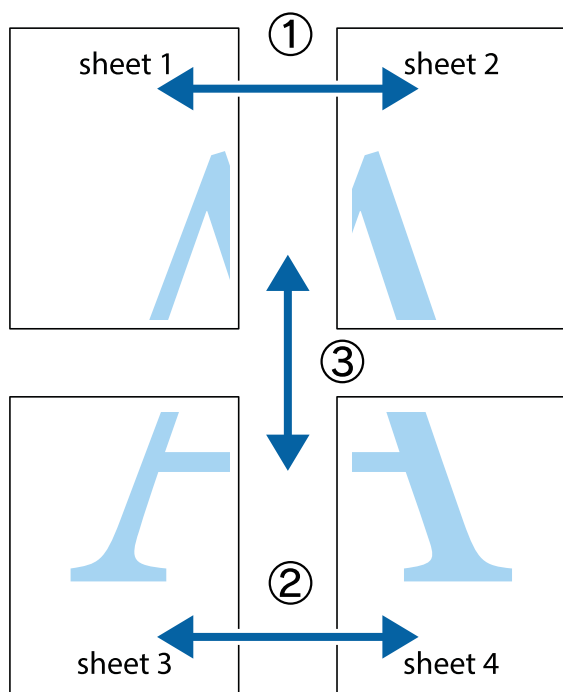

1. Prepare Sheet 1 e Sheet 2. Corte as margens da Sheet 1 ao longo da linha azul vertical, pelo centro das marcas em cruz superiores e inferiores.

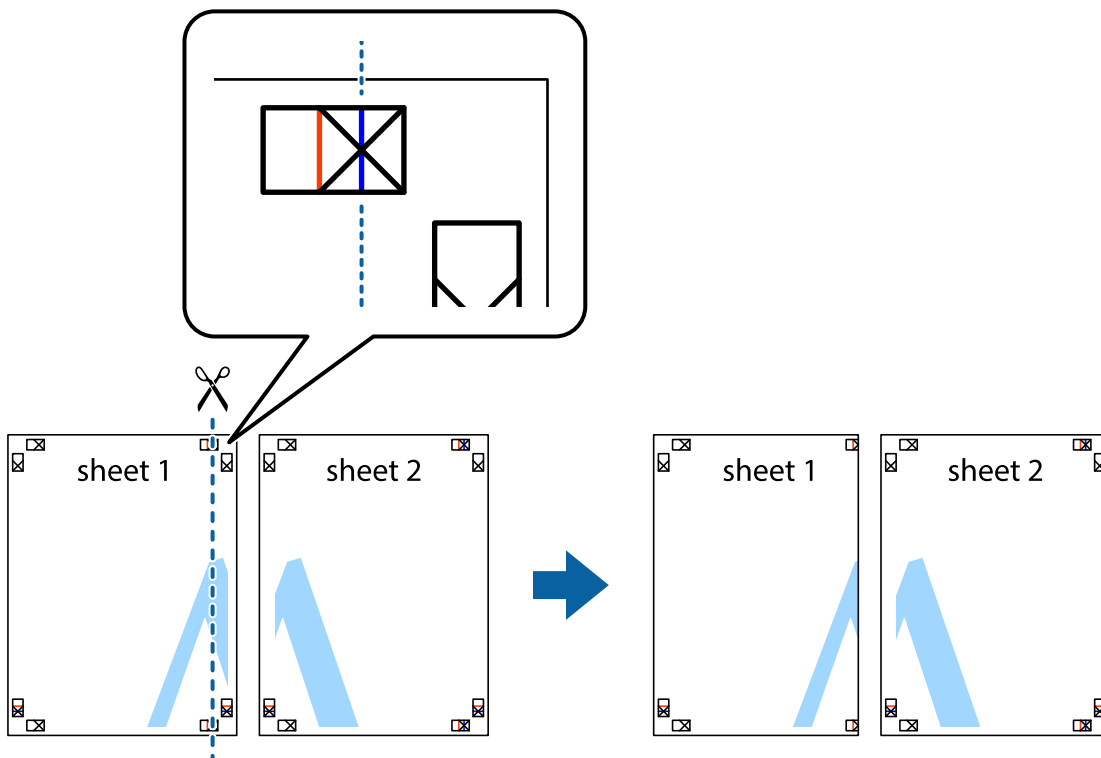

2. Coloque a margem da Sheet 1 em cima da Sheet 2, alinhe as marcas em cruz e cole temporariamente as duas folhas juntas pela parte de trás.

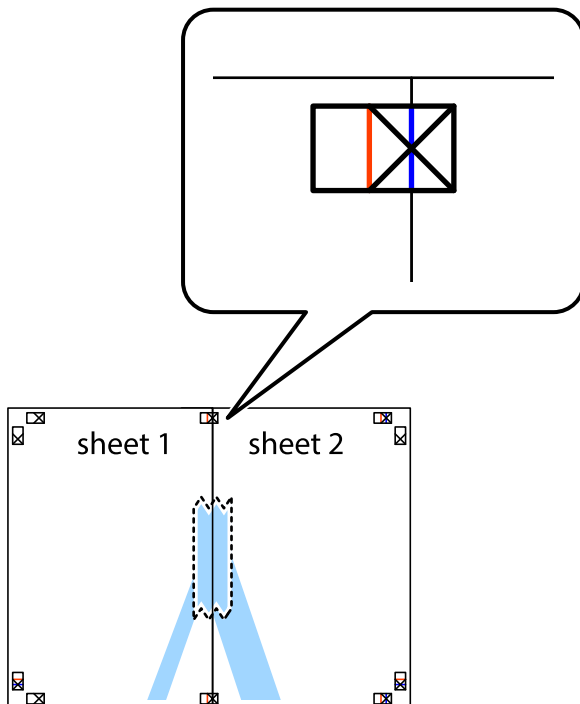

3. Corte as folhas coladas em dois ao longo da linha vermelha vertical, pelas marcas de alinhamento (desta vez, a linha à esquerda das marcas em cruz).

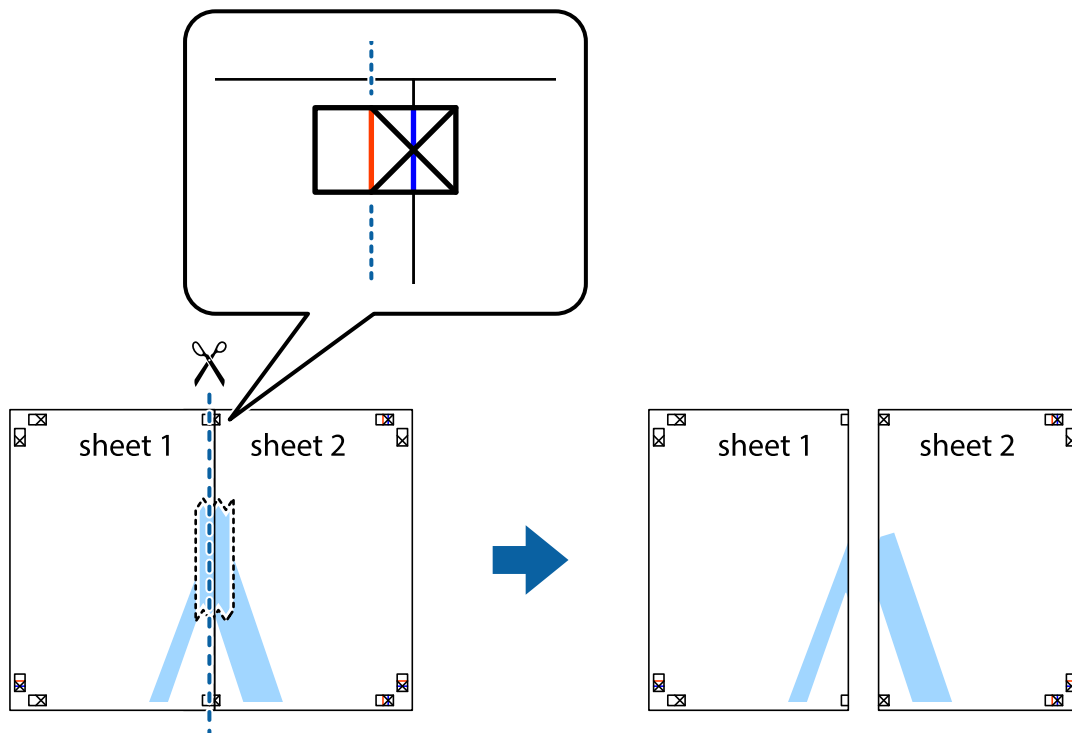

4. Cole as folhas juntas pela parte de trás.

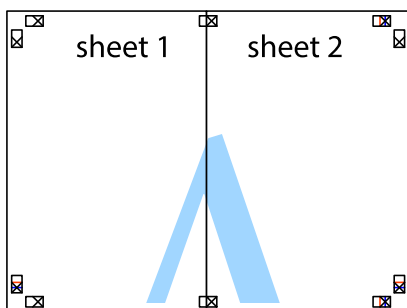

5. Repita os passo 1 a 4 para colar Sheet 3 e Sheet 4.

6. Corte as margens da Sheet 1 e da Sheet 2 ao longo da linha azul horizontal, pelo centro das marcas em cruz do lado esquerdo e direito.

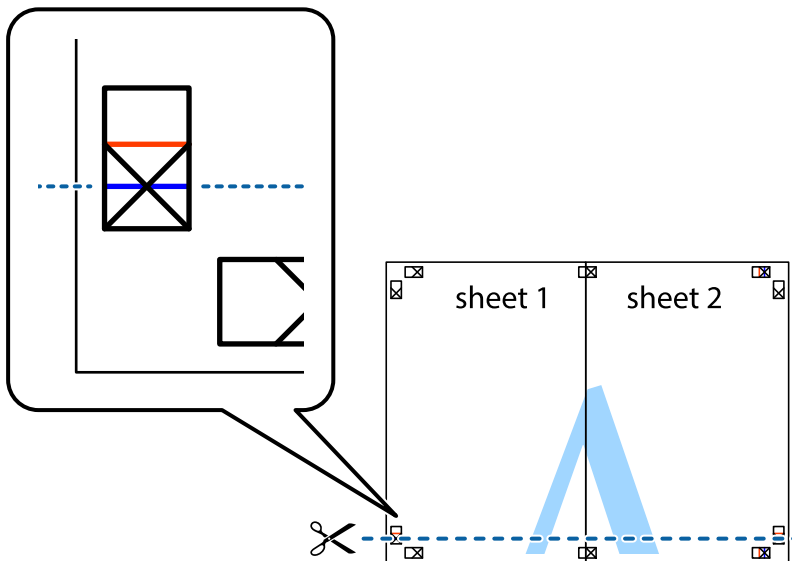

7. Coloque a margem da Sheet 1 e Sheet 2 em cima da Sheet 3 e Sheet 4 e alinhe as marcas em cruz e cole temporariamente as duas folhas juntas pela parte de trás.

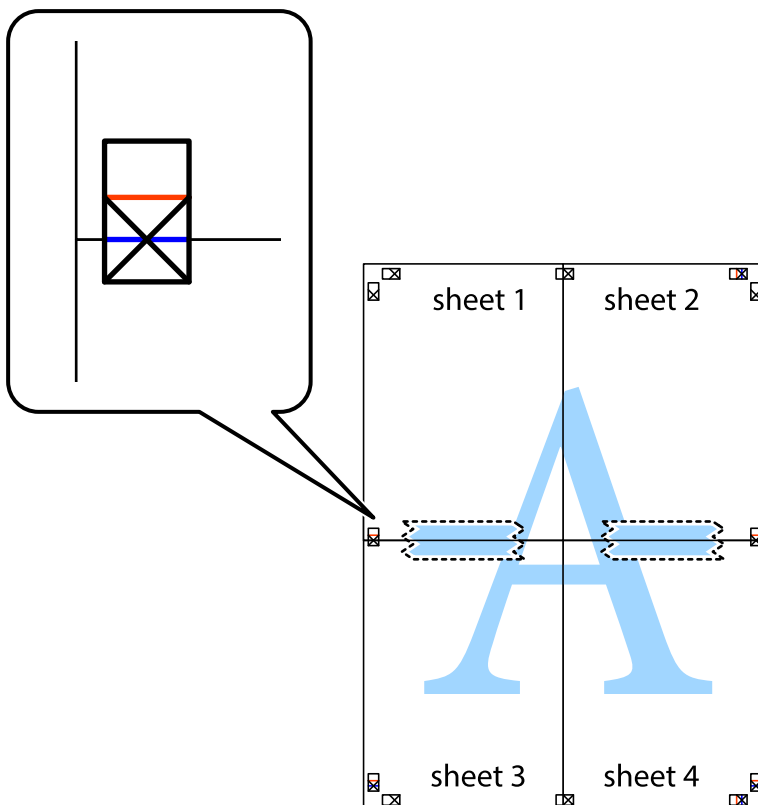

- Corte as folhas coladas em dois ao longo da linha vermelha horizontal, pelas marcas de alinhamento (desta vez, a linha por cima das marcas em cruz).

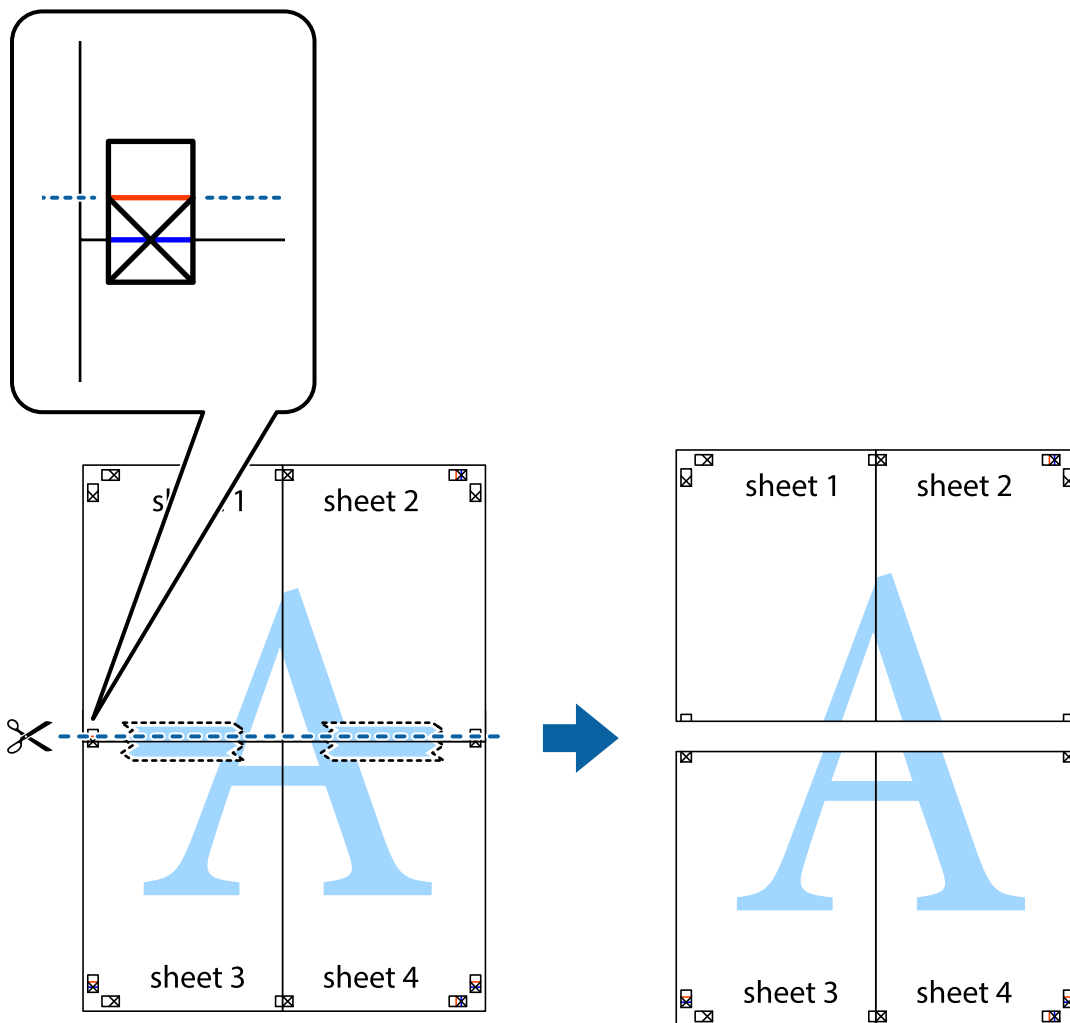

- Cole as folhas juntas pela parte de trás.

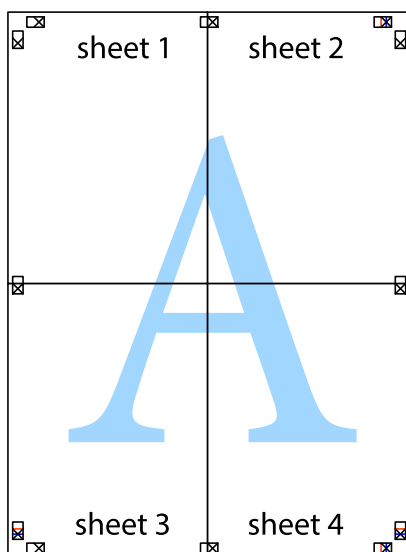

10. Corte as restantes margens ao longo do guia exterior.

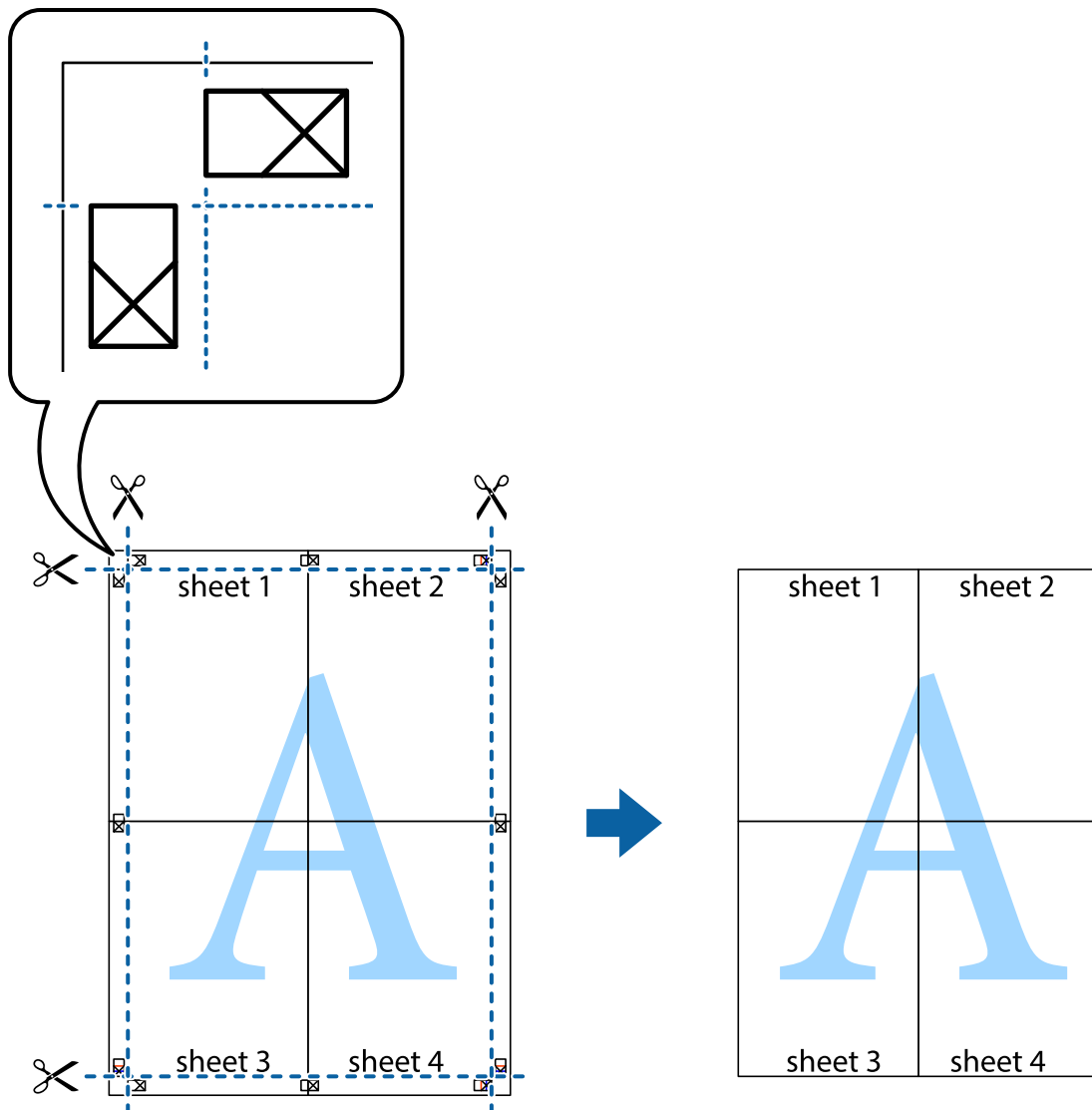

Imprimir com cabeçalho e rodapé

Pode imprimir informações, tais como, o nome de utilizador e a data de impressão em cabeçalhos ou rodapés.

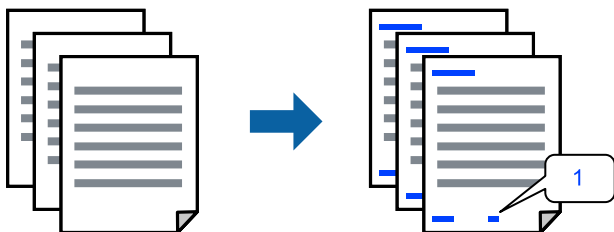

1. No separador **Mais Opções** do controlador da impressora, clique em **Funções de Marca de Água**, e a seguir seleccione **Cabeçalho/Rodapé**.

2. Selecione **Definições**, e a seguir selecione os itens que pretende imprimir e a seguir clique em OK.

Nota:

- Para especificar o número da primeira página, selecione **Núm. da Página** a partir da posição que pretende imprimir no cabeçalho ou no rodapé, e a seguir selecione o número em **Número inicial**.
- Se pretende imprimir texto no cabeçalho ou no rodapé, selecione a posição que pretende imprimir, e a seguir selecione **Texto**. Introduza o texto que pretende imprimir no campo para o efeito.

3. Defina os outros itens nos separadores **Principal** e **Mais Opções** conforme necessário e, de seguida, clique **OK**.
4. Clique em **Imprimir**.

Informações relacionadas

- ➔ “Carregar papel” na página 32
- ➔ “Imprimir Usando Definições Fáceis” na página 40

Imprimir um padrão anti cópia

Pode imprimir um padrão anti cópia nas suas impressões. Ao imprimir, as letras não são impressas e toda a impressão apresenta um tom ligeiramente diferente. As letras ocultas aparecem quando são fotocopiadas para distinguir facilmente o original das cópias.



Modelo de Anticópia está disponível nas seguintes condições:

- Tipo de papel: papel normal, papel timbrado, ou papel espesso
- Qualidade: Normal
- Impressão dos 2 lados: Não
- Correção de Cor: Automático
- Papel Grão Curto: não selecionado

Nota:

Também pode adicionar o seu próprio padrão anti-cópia.

1. No separador **Mais Opções** do controlador da impressora, clique em **Funções de Marca de Água**, e a seguir selecione padrão anti cópia.
2. Clique em **Definições** para alterar detalhes tais como o tamanho ou densidade do padrão.
3. Defina os outros itens nos separadores **Principal** e **Mais Opções** conforme necessário e, de seguida, clique **OK**.
4. Clique em **Imprimir**.

Informações relacionadas

- ➔ [“Carregar papel” na página 32](#)
- ➔ [“Imprimir Usando Definições Fáceis” na página 40](#)

Imprimir uma marca de água

Pode imprimir uma marca de água, como “Confidencial”, nas suas impressões. Pode também adicionar a sua própria marca de água.

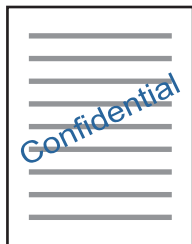

1. No separador **Mais Opções** do controlador da impressora, clique em **Funções de Marca de Água**, e a seguir selecione padrão marca de água.
2. Clique em **Definições** para alterar detalhes como o tamanho, densidade ou posição do padrão ou da marca.
3. Defina os outros itens nos separadores **Principal** e **Mais Opções** conforme necessário e, de seguida, clique **OK**.
4. Clique em **Imprimir**.

Informações relacionadas

- ➔ [“Carregar papel” na página 32](#)
- ➔ [“Imprimir Usando Definições Fáceis” na página 40](#)

Impressão de vários ficheiros juntos

Organizador de Tarefas Fácil permite-lhe combinar vários ficheiros criados por diferentes aplicações e imprimi-los como um único trabalho de impressão. Pode especificar as definições de impressão para ficheiros combinados, como o esquema de várias páginas e impressão de 2 lados.

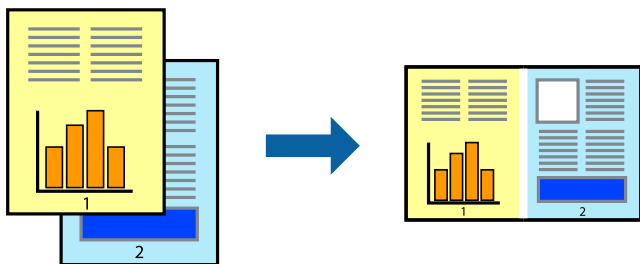

1. No separador **Principal** do controlador da impressora, selecione **Organizador de Tarefas Fácil**.

2. Clique em **Imprimir**.

Ao iniciar a impressão, a janela Organizador de Tarefas Fácil é exibida.

3. Com a janela Organizador de Tarefas Fácil aberta, abra o ficheiro que pretende combinar com o ficheiro atual, e a seguir repita os passos acima.

4. Ao selecionar uma tarefa de impressão adicionada em Imprimir Projecto Lite na janela Organizador de Tarefas Fácil, pode editar o esquema da página.

5. Clique em **Imprimir** no menu **Ficheiro** para começar a imprimir.

Nota:

Se fechar a janela Organizador de Tarefas Fácil antes de adicionar os dados de impressão ao Imprimir Projecto, a tarefa de impressão que está atualmente a realizar será cancelada. Clique em **Gravar** no menu **Ficheiro** para guardar a tarefa atual. A extensão dos ficheiros guardados é “.ecl”.

Para abrir uma Tarefa de Impressão, clique em **Organizador de Tarefas Fácil** no separador do controlador da impressora **Manutenção** para abrir a janela Job Arranger Lite. De seguida, selecione **Abrir** no menu **Ficheiro** para selecionar o ficheiro.

Informações relacionadas

➔ [“Carregar papel” na página 32](#)

➔ [“Imprimir Usando Definições Fáceis” na página 40](#)

Imprimir usando o recurso de impressão universal a cores

É possível melhorar a visibilidade de textos e imagens nas impressões.

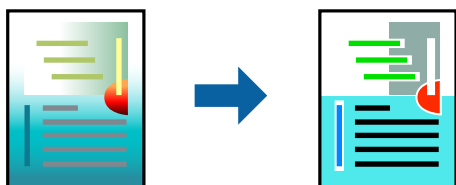

Impressão a Cores Universal só está disponível quando as seguintes definições estão selecionadas.

- Tipo de papel: papel normal, papel timbrado, ou papel espesso
- Qualidade: Normal ou qualidade superior
- Cor: Cor
- Aplicações: Microsoft® Office 2007 ou posterior
- Tamanho do texto: 96 pts ou menor

1. No separador do controlador da impressora **Mais Opções**, clique em **Opções de Imagem** nas definições **Correcção de Cor**.
2. Selecione uma opção nas definições **Impressão a Cores Universal**.
3. **Opções de Melhoramento** para fazer outras definições.
4. Defina os outros itens nos separadores **Principal** e **Mais Opções** conforme necessário e, de seguida, clique **OK**.

5. Clique em **Imprimir**.

Nota:

- Determinados caracteres podem ser alterados por padrões, tais como “+” pode aparecer como “±”.
- Os padrões e sublinhados específicos da aplicação podem alterar o conteúdo impresso utilizando estas definições.
- A qualidade de impressão pode diminuir em fotos e outras imagens ao usar as definições Impressão a Cores Universal.
- A impressão é mais lenta ao usar as definições Impressão a Cores Universal.

Informações relacionadas

- ➔ “Carregar papel” na página 32
- ➔ “Imprimir Usando Definições Fáceis” na página 40

Ajustar a cor da impressão

Pode ajustar as cores utilizadas no trabalho de impressão. Estes ajustes não são aplicados aos dados originais.

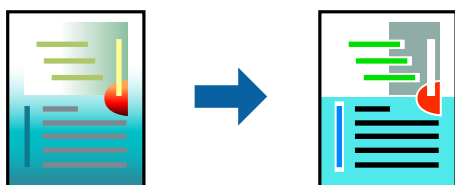

PhotoEnhance produz imagens mais nítidas e cores mais vívidas ajustando automaticamente o contraste, a saturação e o brilho dos dados de imagem originais.

Nota:

PhotoEnhance ajusta a cor analisando a localização do sujeito. Assim, se alterou a localização do sujeito reduzindo, aumentando, cortando ou rodando a imagem, a cor pode alterar-se inesperadamente. Se a imagem estiver desfocada, o tom poderá ser anômalo. Se a cor sofrer alterações ou se tornar artificial, imprima num modo que não **PhotoEnhance**.

1. No separador **Mais Opções** do controlador da impressora, selecione o método de correção de cor a partir das definições de **Correcção de Cor**.
 - Automático: esta definição ajusta automaticamente o tom para corresponder às definições de tipo de papel e qualidade de impressão.
 - Personalizado: clique em **Avançado**, é possível realizar as suas próprias configurações.
2. Defina os outros itens nos separadores **Principal** e **Mais Opções** conforme necessário e, de seguida, clique **OK**.
3. Clique em **Imprimir**.

Informações relacionadas

- ➔ “Carregar papel” na página 32
- ➔ “Imprimir Usando Definições Fáceis” na página 40

Impressão para enfatizar as linhas finas

Pode engrossar linhas finas que são demasiado finas para imprimir.

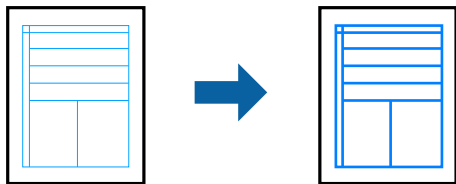

1. No separador do controlador da impressora **Mais Opções**, clique em **Opções de Imagem** nas definições **Correcção de Cor**.
2. Selecione **Enfatizar Linhas Finas**.
3. Defina os outros itens nos separadores **Principal** e **Mais Opções** conforme necessário e, de seguida, clique **OK**.
4. Clique em **Imprimir**.

Informações relacionadas

- ➔ [“Carregar papel” na página 32](#)
- ➔ [“Imprimir Usando Definições Fáceis” na página 40](#)

Imprimir códigos de barras claros

É possível imprimir claramente um código de barras tornando-o fácil de ler. Ative esta funcionalidade apenas se o código de barras que imprimiu não puder ser digitalizado.

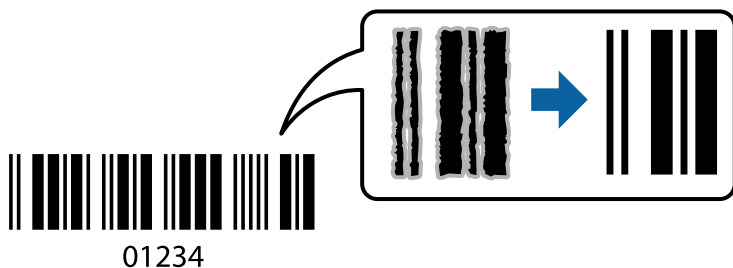

É possível utilizar esta funcionalidade nas seguintes condições.

- Tipo de papel: papel norma, papel timbrado, papel espesso, Epson Matte, ou Envelope
- Qualidade: **Normal**

1. No separador **Manutenção** do controlador da impressora, clique em **Definições Aumentadas**, e a seguir selecione **Modo de código de barras**.
2. Defina os outros itens nos separadores **Principal** e **Mais Opções** conforme necessário e, de seguida, clique **OK**.

3. Clique em **Imprimir**.

Nota:

Eliminar a desfocagem pode nem sempre ser possível, de acordo com as circunstâncias.

Informações relacionadas

- ➔ “Carregar papel” na página 32
- ➔ “Imprimir Usando Definições Fáceis” na página 40

Imprimir um documento utilizando o controlador da impressora PostScript (Windows)

O controlador de impressora PostScript é um controlador que gera comandos de impressão para uma impressora utilizando uma linguagem de descrição de página PostScript.

1. Abra o ficheiro que pretende imprimir.
Colocar papel na impressora se ainda não colocou.
2. Selecione **Imprimir** ou **Configurar impressão** no menu **Ficheiro**
3. Selecione a impressora.
4. Selecione **Preferências** ou **Propriedades** para aceder à janela do controlador da impressora.

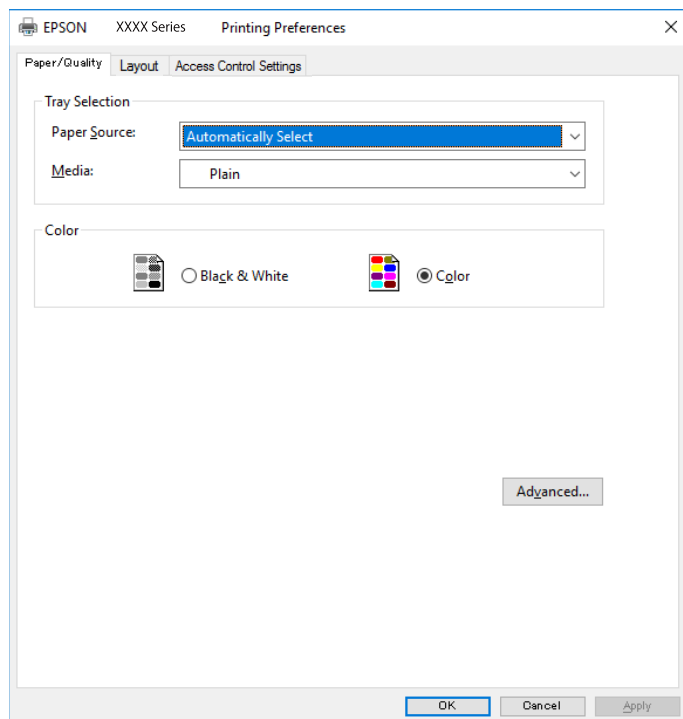

5. Mude as configurações conforme necessário.
Para obter mais detalhes, consulte as opções do menu do controlador da impressora.
6. Clique em **OK** para fechar o controlador da impressora para obter informações.

7. Clique em **Imprimir**.

Informações relacionadas

- ➔ “Papel disponível e capacidades” na página 252
- ➔ “Carregar papel” na página 32
- ➔ “Lista de tipos de papel” na página 31

Imprimir a partir de um computador — Mac OS

Imprimir Usando Definições Fáceis

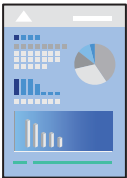

Nota:

As operações e os ecrãs variam dependendo da aplicação. Consulte a ajuda da aplicação para obter detalhes.

1. Coloque papel na impressora.
“Carregar papel” na página 32
2. Abra o ficheiro que pretende imprimir.
3. Selecione **Imprimir** no menu **Ficheiro** ou outro comando para aceder à caixa de diálogo de impressão.
Se necessário, clique em **Mostrar detalhes** (ou ▼) para expandir a janela de impressão.
4. Selecione a impressora.

5. Selecione **Definições de Impressão** no menu de contexto.

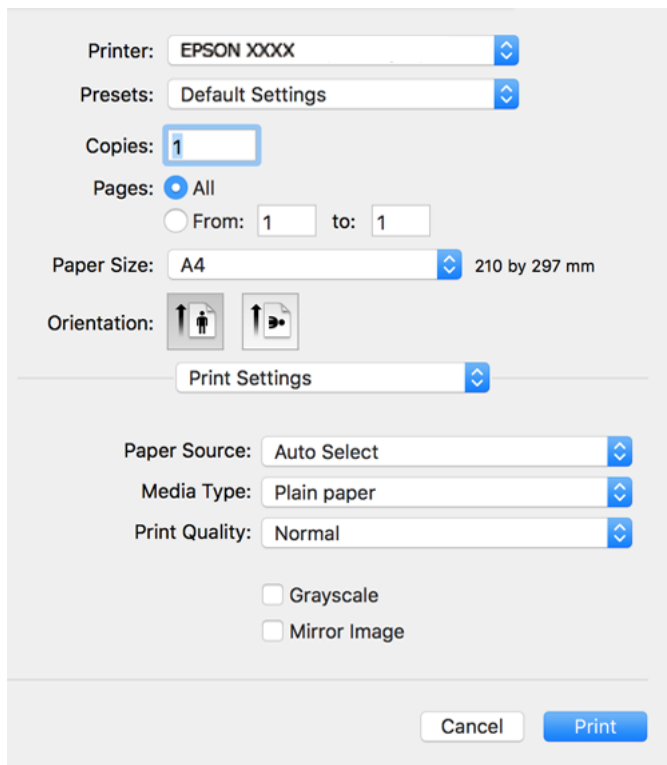

6. Mude as configurações conforme necessário.
7. Clique em **Imprimir**.

Informações relacionadas

- ➔ [“Papel disponível e capacidades” na página 252](#)
- ➔ [“Lista de tipos de papel” na página 31](#)

Adicionar Predefinições de Impressão para Imprimir Facilmente

Se criar a sua própria predefinição de definições de impressão utilizadas frequentemente no controlador da impressão, pode imprimir facilmente selecionando a predefinição na lista.

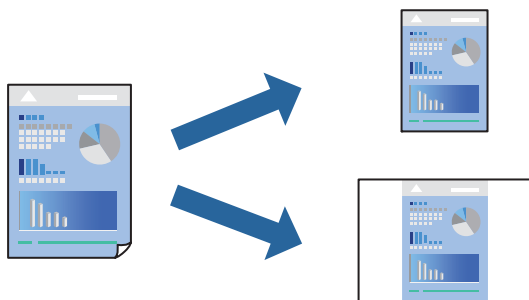

1. Definir cada item como por exemplo **Definições de Impressão e Esquema (Formato, Papel, etc.)**.
2. Clique em **Predefinições** para guardar as definições atuais como predefinição.

3. Clique em **OK**.

Nota:

Para apagar uma predefinição adicionada, clique em **Predefinições > Mostrar predefinições**, selecione o nome predefinido que pretende apagar da lista e depois apague-o.

4. Clique em **Imprimir**.

A próxima vez que pretender imprimir com as mesmas definições, selecione o nome da predefinição registada em **Predefinições**.

Informações relacionadas

- ➔ “Carregar papel” na página 32
- ➔ “Imprimir Usando Definições Fáceis” na página 59

Impressão de 2 lados

Permite imprimir em ambos os lados do papel.

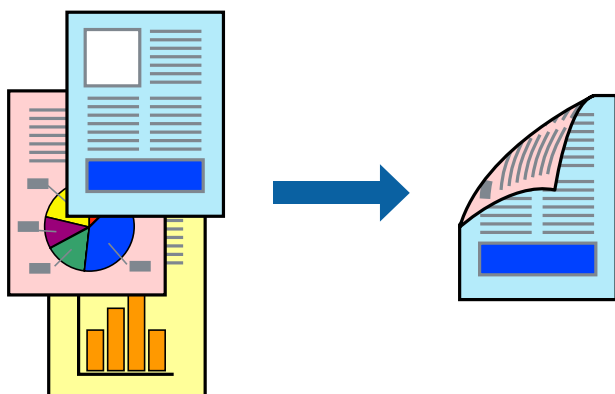

Nota:

- Se não utilizar papel adequado à impressão de 2 faces, a qualidade de impressão pode diminuir e podem ocorrer encravamentos de papel.

“Papel para impressão em 2 lados” na página 254

- Consoante o papel e os dados, a tinta pode transferir para a outra face do papel.

1. Selecione **Definições de Impressão Dúplex** no menu instantâneo.
2. Selecione as uniões em **Impressão dois lados**.
3. Selecione o tipo de original em **Tipo de documento**.

Nota:

- A impressão pode ser lenta, dependendo da definição do **Tipo de documento**.

- Se estiver a imprimir dados de alta densidade, tais como fotografias ou gráficos, selecione **Texto & Fotografias** ou **Texto & Gráficos** como definição de **Tipo de documento**. Se a imagem ficar riscada ou se transferir de um lado para o outro do papel, ajuste a densidade da impressão e o tempo de secagem da tinta clicando na seta, junto de **Ajustes**.

4. Configure os outros itens conforme necessário.

5. Clique em **Imprimir**.

Informações relacionadas

- ➔ “Papel disponível e capacidades” na página 252
- ➔ “Carregar papel” na página 32
- ➔ “Imprimir Usando Definições Fáceis” na página 59

Impressão de várias páginas numa folha

Pode imprimir várias páginas de dados numa única folha de papel.

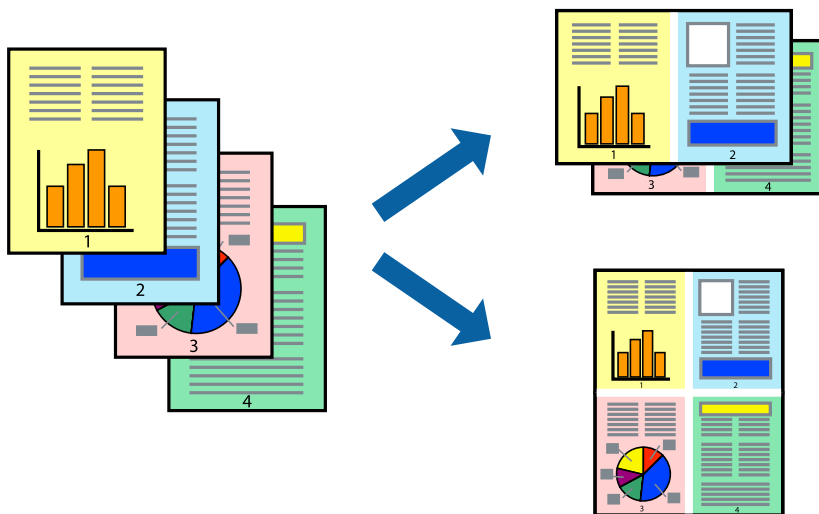

1. Selecione **Esquema** no menu instantâneo.
2. Defina o número de páginas em **Páginas por Folha**, a **Direcção** (ordem das páginas), e **Margem**.
3. Configure os outros itens conforme necessário.
4. Clique em **Imprimir**.

Informações relacionadas

- ➔ “Carregar papel” na página 32
- ➔ “Imprimir Usando Definições Fáceis” na página 59

Impressão ajustada ao tamanho do papel

Selecione o tamanho do papel que carregou na impressora como a definição de Tamanho do papel a usar.



1. Selecione o tamanho do papel que definiu na aplicação como a definição de **Formato**.
2. Selecione **Gestão do papel** a partir do menu instantâneo.
3. Selecione **Ajustar ao tamanho do papel**.
4. Selecione o tamanho do papel que carregou na impressora como a definição de **Tamanho do papel a usar**.
5. Configure os outros itens conforme necessário.
6. Clique em **Imprimir**.

Informações relacionadas

- ➔ “Carregar papel” na página 32
- ➔ “Imprimir Usando Definições Fáceis” na página 59

Impressão de documento reduzido ou ampliado a qualquer ampliação

Podemos reduzir ou aumentar o tamanho de um documento numa percentagem específica.



Nota:

As operações diferem consoante a aplicação. Consulte a ajuda da aplicação para obter detalhes.

1. Efetue uma das seguintes ações.
 - Selecione **Impressão** no menu **Ficheiro** da aplicação. Clique em **Configurar página**, e a seguir selecione a impressora em **Formatar para**. Selecione o tamanho dos dados a imprimir em **Formato do papel**, introduza uma percentagem em **Proporção**, e a seguir clique em **OK**.
 - Selecione **Configurar página** no menu **Ficheiro** da aplicação. Selecione a impressora em **Formatar para**. Selecione o tamanho dos dados a imprimir em **Formato do papel**, introduza uma percentagem em **Proporção**, e a seguir clique em **OK**. Selecione **Impressão** no menu **Ficheiro**.
2. Selecione a impressora em **Impressora**.
3. Configure os outros itens conforme necessário.
4. Clique em **Imprimir**.

Informações relacionadas

- ➔ [“Carregar papel” na página 32](#)
- ➔ [“Imprimir Usando Definições Fáceis” na página 59](#)

Ajustar a cor da impressão

Pode ajustar as cores utilizadas no trabalho de impressão. Estes ajustes não são aplicados aos dados originais.

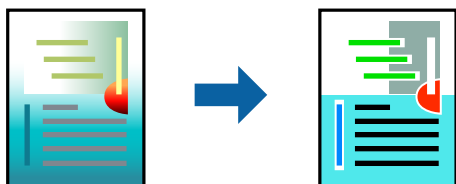

PhotoEnhance produz imagens mais nítidas e cores mais vívidas ajustando automaticamente o contraste, a saturação e o brilho dos dados de imagem originais.

Nota:

PhotoEnhance ajusta a cor analisando a localização do sujeito. Assim, se alterou a localização do sujeito reduzindo, aumentando, cortando ou rodando a imagem, a cor pode alterar-se inesperadamente. Se a imagem estiver desfocada, o tom poderá ser anômalo. Se a cor sofrer alterações ou se tornar artificial, imprima num modo que não **PhotoEnhance**.

1. Selecione **Correspondência de cor** no menu instantâneo e, de seguida, selecione **EPSON Ajuste de Cor**.
2. Selecione **Opções de Cor** no menu instantâneo e, de seguida, selecione uma das opções disponíveis.
3. Clique na seta junto de **Definições Avançadas** e efetue as definições adequadas.
4. Configure os outros itens conforme necessário.
5. Clique em **Imprimir**.

Informações relacionadas

- ➔ [“Carregar papel” na página 32](#)

➔ “Imprimir Usando Definições Fáceis” na página 59

Imprimir a partir do controlador de impressora PostScript no Mac OS

O controlador de impressora PostScript é um controlador que gera comandos de impressão para uma impressora utilizando uma linguagem de descrição de página PostScript.

1. Abra o ficheiro que pretende imprimir.
Colocar papel na impressora se ainda não colocou.
2. Selecione **Impressão** ou **Configurar impressão** no menu **Ficheiro**.
Se necessário, clique em **Mostrar detalhes** (ou ▼) para expandir a janela de impressão.
3. Selecione a impressora.
4. Selecione **Definições de Impressão** no menu pop-up.

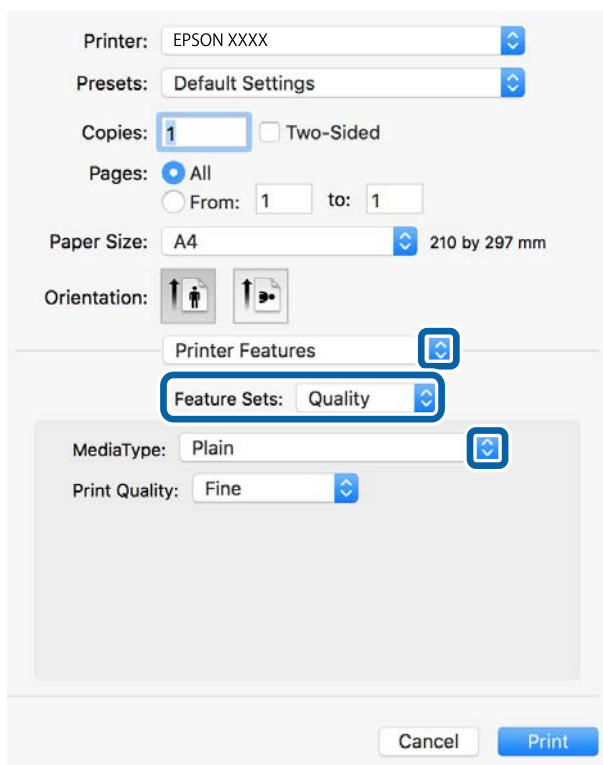

5. Mude as configurações conforme necessário.
Para obter mais detalhes, consulte as opções do menu do controlador da impressora.
6. Clique em **Imprimir**.

Informações relacionadas

- ➔ “Papel disponível e capacidades” na página 252
- ➔ “Carregar papel” na página 32

➔ “Lista de tipos de papel” na página 31

Imprimir documentos a partir de dispositivos inteligentes (iOS)

É possível imprimir documentos a partir de um dispositivo inteligente como por exemplo um smartphone ou tablet.

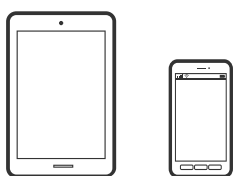

Imprimir Documentos Utilizando o Epson Smart Panel

Nota:

As operações podem variar dependendo do dispositivo.

1. Configure a sua impressora para impressão sem fios.
2. Se o Epson Smart Panel não estiver instalado, instale-o.
“Aplicação para utilizar facilmente a impressora a partir de um dispositivo inteligente (Epson Smart Panel)” na página 262
3. Ligue o seu dispositivo inteligente ao router sem fios.
4. Inicie o Epson Smart Panel.
5. Selecione o menu imprimir documento no ecrã inicial.
6. Selecione o documento que pretende imprimir.
7. Iniciar a impressão.

Imprimir Documentos Utilizando o AirPrint

O AirPrint ativa a impressão sem fios instantânea a partir do iPhone, iPad, iPod touch e Mac sem a necessidade de instalar controlador ou fazer o download de software.



Nota:

Se desativou as mensagens de configuração do papel no painel de controlo da impressora, não pode utilizar o AirPrint. Veja a ligação seguinte para activar as mensagens se for necessário.

1. Configure a sua impressora para impressão sem fios. Veja a ligação que se segue.
<http://epson.sn>

2. Ligue o seu dispositivo Apple à mesma rede sem fios que a impressora está a utilizar.
3. Imprima a partir do seu dispositivo para a impressora.

Nota:

Para mais informações, consulte a página AirPrint no sítio Web da Apple.

Informações relacionadas

➔ [“Apesar de ter sido estabelecida uma ligação, não é possível imprimir \(iOS\)” na página 164](#)

Imprimir documentos a partir de dispositivos inteligentes (Android)

É possível imprimir documentos a partir de um dispositivo inteligente como por exemplo um smartphone ou tablet.

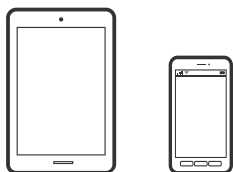

Imprimir Documentos Utilizando o Epson Smart Panel

Nota:

As operações podem variar dependendo do dispositivo.

1. Configure a sua impressora para impressão sem fios.
2. Se o Epson Smart Panel não estiver instalado, instale-o.
[“Aplicação para utilizar facilmente a impressora a partir de um dispositivo inteligente \(Epson Smart Panel\)” na página 262](#)
3. Ligue o seu dispositivo inteligente ao router sem fios.
4. Inicie o Epson Smart Panel.
5. Selecione o menu imprimir documento no ecrã inicial.
6. Selecione o documento que pretende imprimir.
7. Iniciar a impressão.

Imprimir Documentos Usando o Epson Print Enabler

Pode imprimir através de uma ligação sem fios os seus documentos, e-mails, fotografias e páginas Web diretamente a partir do seu telefone ou tablet Android (Android v4.4 ou posterior). Com apenas alguns toques, o seu dispositivo Android irá encontrar uma impressora Epson que esteja ligada à mesma rede sem fios.

Nota:

As operações podem variar dependendo do dispositivo.

1. Configure a sua impressora para impressão sem fios.
2. No seu dispositivo Android, instale o plug-in do Epson Print Enabler disponível na Google Play.
3. Ligue o seu dispositivo Android à mesma rede sem fios da impressora.
4. Aceda a **Definições** no seu dispositivo Android, selecione **Impressão**, e a seguir ative o Epson Print Enabler.
5. A partir de uma aplicação Android como o Chrome, toque no ícone de menu e imprima o que estiver a ser apresentado no ecrã.

Nota:

Se não encontrar a sua impressora, toque em **Todas as impressoras** e selecione a sua impressora.

Imprimir utilizando o Mopria Print Service

Mopria Print Service ativa a impressão imediata através de rede sem fios a partir de smartphones ou tablets Android.



1. Instale o Mopria Print Service a partir do Google Play.
2. Coloque papel na impressora.
3. Configure a sua impressora para impressão sem fios. Veja a ligação que se segue.
<https://epson.sn>
4. Ligue o seu dispositivo Android à mesma rede sem fios que a impressora está a utilizar.
5. Imprima a partir do seu dispositivo para a impressora.

Nota:

Para mais informações, visite o sítio web Mopria em <https://mopria.org>.

Informações relacionadas

➔ “Carregar papel” na página 32

Impressão em envelopes

Impressão em Envelopes a partir de um Computador (Windows)

1. Carregue envelopes na impressora.
“Carregar papel” na página 32
2. Abra o ficheiro que pretende imprimir.

3. Acesse à janela do controlador da impressora.
4. Selecione o tamanho de envelope em **Formato** no separador **Principal**, e a seguir selecione **Envelope** em **Tipo de Papel**.
5. Defina os outros itens nos separadores **Principal** e **Mais Opções** conforme necessário e, de seguida, clique **OK**.
6. Clique em **Imprimir**.

Impressão em Envelopes a partir de um Computador (Mac OS)

1. Carregue envelopes na impressora.
[“Carregar papel” na página 32](#)
2. Abra o ficheiro que pretende imprimir.
3. Selecione **Imprimir** no menu **Ficheiro** ou outro comando para aceder à caixa de diálogo de impressão.
4. Selecione o tamanho como definição **Formato**.
5. Selecione **Definições de Impressão** no menu instantâneo.
6. Selecione **Envelope** como definição **Papel**.
7. Configure os outros itens conforme necessário.
8. Clique em **Imprimir**.

Imprimir Páginas Web

Impressão de páginas Web a partir de um computador

Epson Photo+ permite-lhe exibir páginas Web, cortar a área especificada, e a seguir editar e imprimir as mesmas. Consulte a ajuda da aplicação para obter detalhes.

Impressão de páginas Web a partir de dispositivos inteligentes

Nota:

As operações podem variar dependendo do dispositivo.

1. Coloque papel na impressora.
[“Carregar papel” na página 32](#)
2. Configure a sua impressora para impressão sem fios.

3. Se o Epson Smart Panel não estiver instalado, instale-o.

“Aplicação para utilizar facilmente a impressora a partir de um dispositivo inteligente (Epson Smart Panel)” na página 262

4. Ligue o seu dispositivo inteligente à mesma rede sem fios da impressora.

5. Abra a página Web que pretende imprimir na aplicação do seu navegador Web.

6. Toque em **Partilhar** no menu da aplicação do navegador Web.

7. Selecione **Smart Panel**.

8. Toque em **Imprimir**.

Imprimir Usando um Serviço de Nuvem

Se utilizar o serviço Epson Connect disponível na Internet, pode imprimir a partir do seu smartphone, tablet ou computador portátil, em qualquer momento e em qualquer local. Para utilizar este serviço, é necessário registar o utilizador e a impressora em Epson Connect.

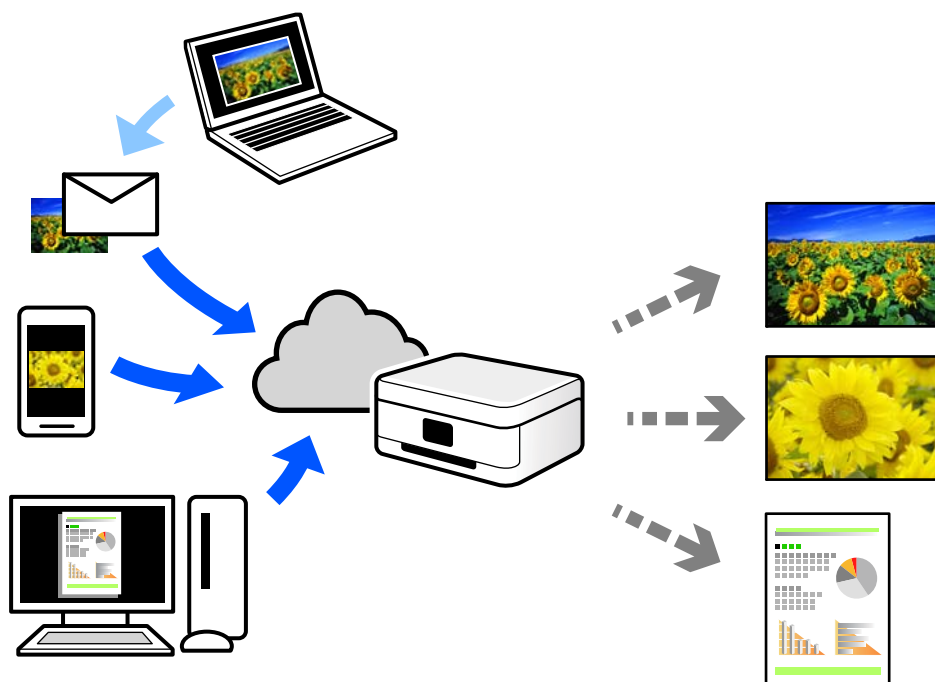

As funções disponíveis na Internet são as seguintes.

Email Print

Quando enviar um e-mail com anexos, tais como documentos ou imagens para um endereço de e-mail atribuído à impressora, pode imprimir o e-mail e os anexos a partir de locais remotos tais como a sua impressora de casa ou do escritório.

Epson iPrint

Esta aplicação é para iOS e Android, e permite-lhe imprimir ou digitalizar a partir de um smartphone ou tablet. Pode imprimir documentos, imagens e sítios Web, enviando-os diretamente para uma impressora na mesma LAN sem fios.

Remote Print Driver

Trata-se de um controlador partilhado compatível com o controlador de impressora remoto. Ao imprimir usando uma impressora num local remoto, pode imprimir alterando a impressora na janela de aplicações habituais.

Consulte o portal Web Epson Connect para obter mais detalhes sobre a configuração ou impressão.

<https://www.epsonconnect.com/>

<http://www.epsonconnect.eu> (apenas na Europa)

Registo no serviço Epson Connect a partir do painel de controlo

Para registar a impressora, siga os passos abaixo.

1. Selecione **Definições** no painel de controlo.
2. Selecione **Definições gerais** > **Definições do Serviço Web** > **Serviços Epson Connect** > **Anular registo** para imprimir a folha de registo.
3. Siga as instruções na folha de registo para registar a impressora.

Copiar

Métodos de cópia disponíveis.	73
Opções básicas do menu para fazer cópias.	77
Opções avançadas do menu para fazer cópias.	78

Métodos de cópia disponíveis

Coloque os originais no vidro do scanner ou no ADF, e depois selecione o menu **Copiar** no ecrã inicial.

Copiar Originais

Pode copiar os originais de tamanho fixo ou de tamanho personalizado a cores ou a preto e branco.

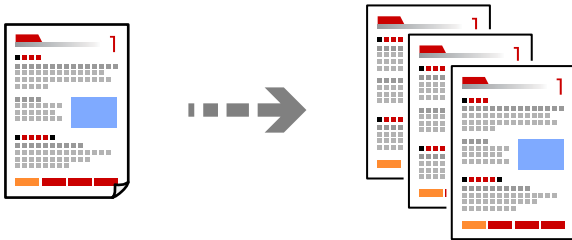

1. Coloque papel na impressora.
“Carregar papel” na página 32
2. Coloque os originais.
“Colocação de originais” na página 37
3. Selecione **Copiar** no ecrã inicial.
4. Selecione o separador **Copiar** e depois selecione **P&B** ou **Cor**.



5. Toque em .

Cópia de 2 lados

Copiar vários originais em ambos os lados da folha de papel.



1. Coloque os originais virados para cima no ADF.

[“Colocação de originais” na página 37](#)

! *Importante:*



Se quiser copiar originais que não são suportados pelo ADF, use o vidro do scanner.

“Originais que não são suportados pelo ADF” na página 38

Nota:

Também pode colocar os originais no vidro do scanner.

“Colocação de originais” na página 37

2. Selecione **Copiar** no ecrã inicial.
3. Selecione o separador **Copiar**, e depois selecione  (2 faces) > 1>2 faces.
4. Especifique a orientação do original e a posição de encadernação, e depois selecione **OK**.
5. Toque em .

Copiar ao Ampliar ou Reduzir

É possível copiar originais uma ampliação específica.

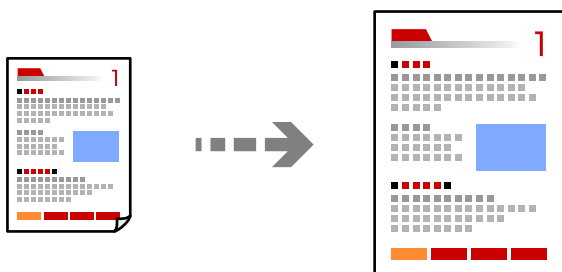

1. Coloque os originais.
Se pretender copiar vários originais, posicione todos os originais no ADF.
[“Colocação de originais” na página 37](#)
2. Selecione **Copiar** no ecrã inicial.

3. Selecione o separador **Definições avançadas**, selecione **Zoom**.
4. Especifique a quantidade de ampliação ou redução e depois selecione **OK**.
5. Toque em  no separador **Copiar**.

Copiar vários originais numa página

Pode efetuar cópias de vários originais numa única folha de papel.

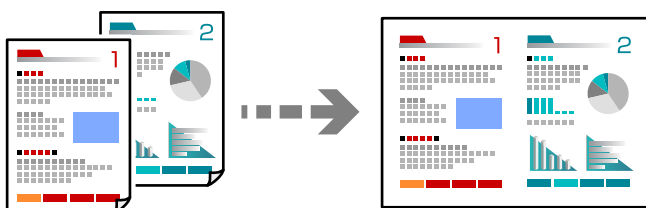

1. Coloque os originais virados para cima no ADF.

[“Colocação de originais” na página 37](#)

Coloque-os segundo a orientação apresentada na ilustração.

- Originais na vertical

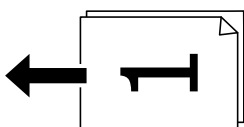

- Originais na horizontal

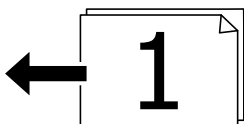

 **Importante:**

Se quiser copiar originais que não são suportados pelo ADF, use o vidro do scanner.

[“Originais que não são suportados pelo ADF” na página 38](#)

Nota:

Também pode colocar os originais no vidro do scanner.

[“Colocação de originais” na página 37](#)

2. Selecione **Copiar** no ecrã inicial.
3. Selecione o separador **Definições avançadas**, e depois selecione **Multi-Pg > 2 cóp.**
4. Especifique a ordem do esquema e a orientação do original, e depois selecione **OK**.

5. Toque em  no separador **Copiar**.

Cópia de originais usando boa qualidade

Pode copiar originais sem sombras e furos.

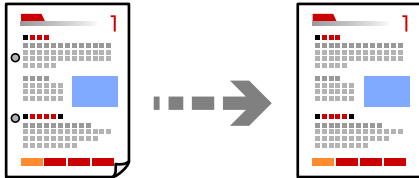

1. Coloque os originais.
Se pretender copiar vários originais, coloque todos os originais no AAD.
[“Colocação de originais” na página 37](#)
2. Selecione **Copiar** no ecrã inicial.
3. Selecione o separador **Definições avançadas**, selecione **Remover sombra** ou **Remover orifí.**, e depois ative a definição.
4. Toque em  no separador **Copiar**.

Copiar o cartão de identificação

Digitaliza ambos os lados de um cartão de identificação e copia para um só lado de uma folha de papel.

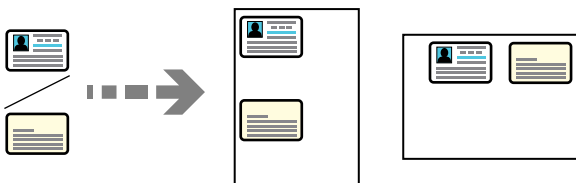

1. Coloque o original no vidro do scanner.
[“Colocação de originais” na página 37](#)
2. Selecione **Copiar** no ecrã inicial.
3. Selecione o separador **Definições avançadas**, e a seguir ative **Cópia de Cartão ID**.
4. Toque em  no separador **Copiar**.

Copiar por Ordem das páginas

Ao fazer várias cópias de um documento com várias páginas, pode descarregar uma cópia de cada vez por ordem de página.

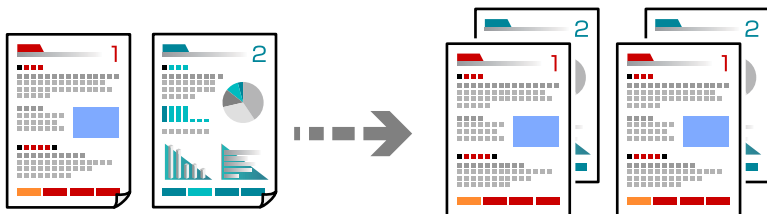

1. Coloque os originais.
“Colocação de originais” na página 37
2. Selecione **Copiar** no ecrã inicial.
3. Selecione o separador **Avançado**, e depois selecione **Finalização > Agrupar (Ordem de pág.)**.
4. Toque em no separador **Copiar**.

Opções básicas do menu para fazer cópias

Nota:

Alguns itens podem não estar disponíveis, dependendo de outras configurações realizadas.

P&B:

Copia o original a preto e branco (monocromático).

Cor:

Copia o original a cores.

(2 faces):

Selecione o esquema de 2 faces.

1>1 face

Copia um lado de um original para um único lado do papel.

1>2 faces

Copia dois originais com frente e verso para ambos os lados de uma única folha de papel.
Selecione a orientação do seu original e a posição de união do papel.

(Densidade):

Aumente o nível da densidade quando os resultados de cópia estiverem desvanecidos. Diminua o nível da densidade quando a tinta manchar.

Opções avançadas do menu para fazer cópias

Nota:

Alguns itens podem não estar disponíveis, dependendo de outras configurações realizadas.

Conf papel:

Selecione o tamanho e o tipo de papel que colocou.

Zoom:

Configura a taxa da ampliação ou redução. Selecione o valor e especifique a ampliação usada para aumentar ou diminuir o original num intervalo de 25 a 400%.

Tam real

Copia com uma ampliação de 100%.

A4->A5 e outros

Aumenta ou diminui automaticamente o original de forma a ajustá-lo a um tamanho de papel específico.

Ajustar auto.

Deteta a área de digitalização e aumenta ou diminui automaticamente o original de forma a ajustá-lo ao tamanho do papel que selecionou. Se existirem margens brancas à volta do original, as margens brancas da marca do canto do vidro de digitalização são detetadas como pertencendo à área de digitalização, mas as margens do lado oposto podem ficar cortadas.

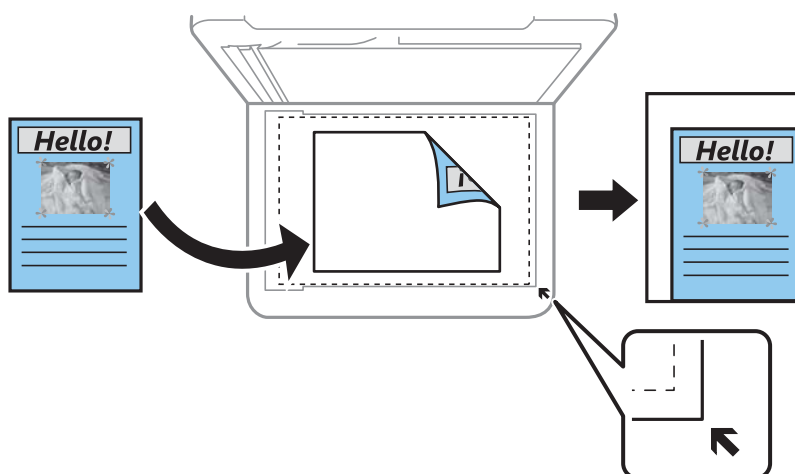

Tam. documento:

Selecione o tamanho do original. Ao copiar originais com tamanho não normais, selecione o tamanho mais próximo do seu original.

Multi-Pg:

Selecione o esquema de cópia.

Uma pág

Copia um original de um lado para uma única folha de papel.

2 cóp

Copia dois originais de um lado para uma única folha de papel no esquema de 2 folhas. Selecione a ordem do esquema e a orientação do original.

Qualidade:

Selecione a qualidade para a cópia. Selecionar **Melhor** proporciona maior qualidade de impressão, mas a velocidade de impressão pode ser menor.

Finalização:

Selecione como ejetar o papel para várias cópias de vários originais.

Grupo (Mesmas pág.)

Copia os originais por página como um grupo.

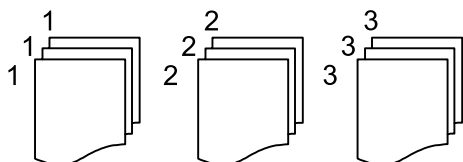

Agrupar (Ordem de pág.)

Copia os originais ordenados e agrupados em conjuntos.

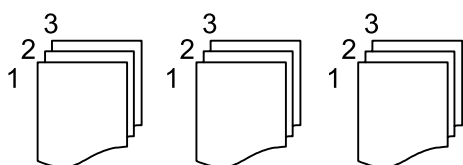

Orientação do original:

Selecione a orientação do original.

Remover sombra:

Remove sombras que aparecem à volta das cópias ao copiar papel grosso ou que surgem no centro das cópias ao copiar folhetos.

Remover orifí.:

Remove os orifícios de união quando copia.

Cópia de Cartão ID:

Digitaliza ambos os lados de um cartão de identificação e copia para um só lado de uma folha de papel.

Limpar defin.:

Repõe as definições de cópia para as predefinições.

Digitalização

Informações básicas sobre digitalização.	81
Digitalizar originais para um computador.	84
Digitalizar Originais para a Nuvem.	85
Digitalizar usando WSD.	87
Digitalizar originais para um dispositivo inteligente.	89

Informações básicas sobre digitalização

O que é uma “Digitalização”?

Uma “digitalização” é o processo de transformar as informações óticas de dados em papel, tais como documentos, em dados de imagens digitais.

Pode guardar dados digitalizados como imagens digitais como JPEG ou PDF.

A seguir, pode imprimir a imagem, enviá-la por e-mail, etc.

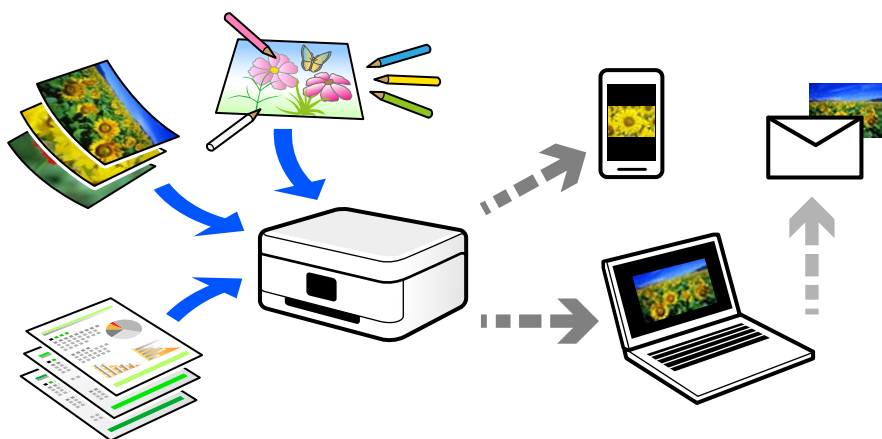

Utilizações da digitalização

Pode utilizar a digitalização de várias formas para tornar a sua vida mais conveniente.

- Ao digitalizar um documento em papel e transformá-lo em dados digitais, pode ler o mesmo num computador ou num dispositivo inteligente.
- Ao digitalizar bilhetes ou folhetos para dados digitais, pode eliminar os originais e reduzir o lixo.
- Ao digitalizar documentos importantes, pode fazer cópias de segurança em serviços nuvem ou em outro meio de armazenamento, em caso se extraviem.
- Pode enviar as fotografias digitalizadas ou documentos para amigos por e-mail.
- Ao digitalizar ilustrações realizadas manualmente e etc., pode partilhá-las nos meios sociais com uma qualidade muito superior que tirando uma fotografia com o seu dispositivo inteligente.
- Ao digitalizar as suas páginas favoritas de jornais e revistas, pode guardá-las e eliminar os originais.

Métodos de digitalização disponíveis

Pode usar um dos seguintes métodos para digitalizar usando esta impressora.

Digitalizar para um computador

Existem dois métodos de digitalizar originais para um computador; digitalizar utilizando o painel de controlo da impressora, e digitalizar a partir do computador.

É possível digitalizar facilmente a partir do painel de controlo.

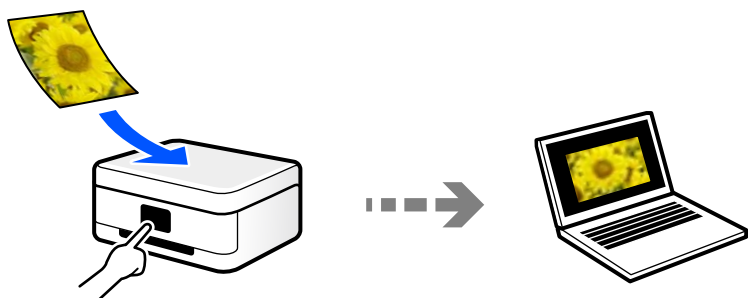

Utilize a aplicação de digitalização Epson ScanSmart para digitalizar a partir do scanner. É possível editar imagens após a digitalização.

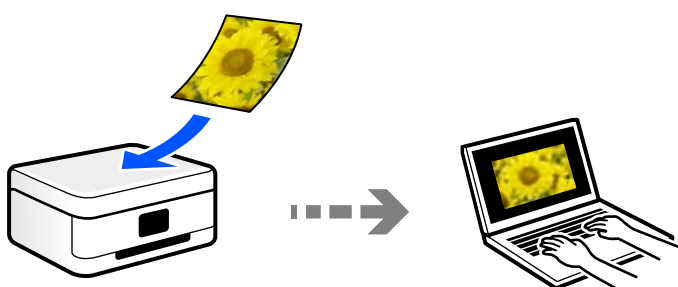

Enviar para um serviço de armazenamento em nuvem

É possível enviar imagens digitalizadas a partir do painel de controlo para os serviços Nuvem previamente registados.

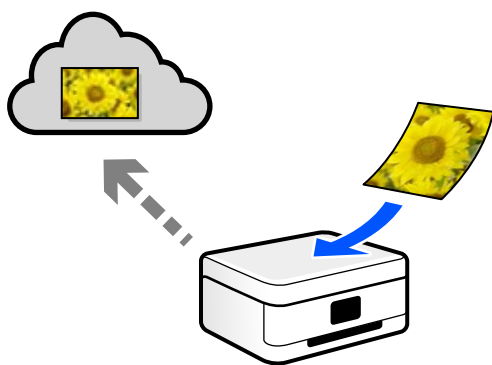

Digitalizar usando WSD

É possível guardar a imagem digitalizada num computador ligado à impressora usando o recurso WSD.

Se estiver a usar o Windows 7/Windows Vista, é necessário configurar o WSD no seu computador antes de digitalizar.

Digitalizar diretamente a partir de dispositivos inteligentes

Pode guardar as imagens digitalizadas diretamente para um dispositivo inteligente como um smartphone ou tablet utilizando a aplicação Epson Smart Panel no dispositivo inteligente.

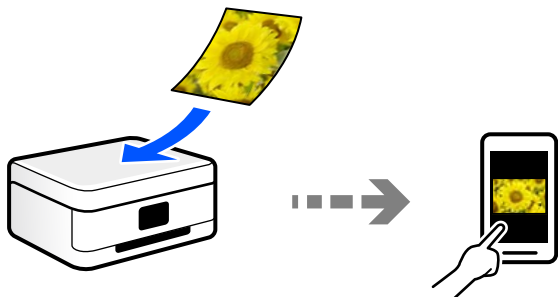

Formatos de ficheiro recomendados para se ajustarem às suas necessidades

De uma forma geral, o formato JPEG é adequado para fotografias enquanto que o formato PDF é adequado para documentos.

Consulte as descrições que se seguem para escolher o melhor formato para o que pretende fazer.

Formato do ficheiro	Descrição
JPEG (.jpg)	<p>Um formato de ficheiro que lhe permite comprimir os dados que pretende guardar. Se a taxa de compressão for elevada, a qualidade da imagem diminui, e não pode converter novamente a imagem para a qualidade original.</p> <p>Trata-se do formato de imagem padrão para máquinas fotográficas digitais. Este formato é adequado para imagens que contêm muitas cores.</p>
PDF (.pdf)	<p>Um formato de ficheiro geral que pode ser usado em sistemas operativos diferentes e fornece o mesmo nível de exibição em ecrã e na impressão.</p> <p>Também pode guardar várias páginas como um ficheiro.</p> <p>Pode ver ficheiros PDF usando software de leitura de PDF dedicados ou navegadores Web.</p>

Resoluções Recomendadas adequadas à sua finalidade

A resolução indica o número de píxeis (a área mais pequena de uma imagem) por cada polegada (25,4 mm), e é medida em ppp (pontos por polegada). A vantagem de aumentar a resolução é tornar os detalhes da imagem mais nítidos. No entanto, também pode ter as seguintes desvantagens.

- O tamanho do ficheiro aumenta
(Ao duplicar a resolução, o tamanho do ficheiro torna-se quatro vezes maior.)
- Digitalizar, guardar e a leitura da imagem demora mais tempo
- Enviar e receber mails ou faxes demora muito tempo
- A imagem torna-se demasiado grande para ser exibida no ecrã ou imprimir no papel

Consulte a tabela e defina a resolução adequada à finalidade da sua imagem digitalizada.

Finalidade	Resolução (Referência)
Exibir num computador Enviar por e-mail	Até 200 ppp
Imprimir usando uma impressora Enviar por fax	200 a 300 ppp

Digitalizar originais para um computador

Existem dois métodos de digitalizar originais para um computador; digitalizar utilizando o painel de controlo da impressora, e digitalizar a partir do computador.

Digitalizar a partir do painel de controlo

Nota:

Para usar esta funcionalidade, certifique-se que tem as seguintes aplicações instaladas no computador.

- Epson ScanSmart (Windows 7 ou posterior, ou OS X El Capitan ou posterior)
- Epson Event Manager (Windows Vista/Windows XP, ou OS X Yosemite/OS X Mavericks/OS X Mountain Lion/Mac OS X v10.7.x/Mac OS X v10.6.8)
- Epson Scan 2 (aplicação necessária para utilizar a função de digitalização)

Consulte a informação que se segue para verificar as aplicações instaladas.

Windows 10: clique no botão iniciar, e a seguir selecione **Sistema Windows — Painel de Controlo — Programas — Programas e Funcionalidades**.

Windows 8.1/Windows 8: selecione **Ambiente de Trabalho — Definições — Painel de Controlo — Programas — Programas e Funcionalidades**.

Windows 7/Windows Vista: clique no botão iniciar, e a seguir selecione **Painel de Controlo — Programas — Programas e Funcionalidades**.

Windows XP: clique no botão iniciar, e a seguir selecione **Painel de Controlo — Adicionar ou Remover Programas**.

Mac OS: selecione **Ir > Aplicações > Epson Software**.

1. Coloque os originais.
 - “Colocação de originais” na página 37
 - “Colocação de originais” na página 37
2. Selecione **Digit. > Computador** no painel de controlo.
3. Selecione um computador para guardar as imagens digitalizadas.
 - Se for apresentado o ecrã **Selecione o Computador**, selecione o computador no ecrã.
 - Se for exibido o ecrã **Digit. para computador** e se o computador já estiver selecionado, certifique-se que o computador selecionado é o correto. Se pretende alterar o computador, selecione , e a seguir selecione outro computador.

4. Selecione  para selecionar como pretende guardar a imagem digitalizada num computador.
 - Pré-visualizar no computador (Windows 7 ou posterior, ou OS X El Capitan ou posterior): para pré-visualizar a imagem digitalizada no computador antes de guardar imagens.
 - Guardar como JPEG: guarda a imagem digitalizada em formato JPEG.
 - Guardar como PDF: guarda a imagem digitalizada em formato PDF.

5. Toque em .

Ao utilizar Windows 7 ou posterior, ou OS X El Capitan ou posterior: Epson ScanSmart inicia automaticamente no seu computador, e a digitalização é iniciada.

Nota:

- Consulte a ajuda do Epson ScanSmart para obter informações detalhadas sobre como utilizar o software. Clique em **Ajuda** no ecrã Epson ScanSmart para consultar a ajuda.
- Pode começar a digitalizar a partir da impressora, mas também do seu computador, usando o Epson ScanSmart.

Digitalizar de um computador

Pode digitalizar a partir de um computador usando o Epson ScanSmart.

Esta aplicação permite digitalizar documentos facilmente, e a seguir guarde as imagens digitalizadas em passos simples.

1. Coloque os originais.

[“Colocação de originais” na página 37](#)

2. Inicie o Epson ScanSmart.

- Windows 10

Clique no botão Iniciar e selecione **Epson Software > Epson ScanSmart**.

- Windows 8.1/Windows 8

Introduza o nome da aplicação no atalho de pesquisa e selecione o ícone apresentado.

- Windows 7

Clique no botão iniciar e selecione **Todos os programas > Epson Software > Epson ScanSmart**.

- Mac OS

Selecione **Ir > Aplicações > Epson Software > Epson ScanSmart**.

3. Quando o ecrã Epson ScanSmart for exibido, siga as instruções apresentadas no ecrã.

Nota:



Clique em **Ajuda** para consultar as informações detalhadas do funcionamento.

Digitalizar Originais para a Nuvem

Antes de utilizar esta funcionalidade, selecione as definições através do Epson Connect. Consulte o seguinte sítio Web do portal Epson Connect para detalhes.

<https://www.epsonconnect.com/>

<http://www.epsonconnect.eu> (apenas na Europa)

1. Coloque os originais.
“Colocação de originais” na página 37
2. Selecione **Digit.** > **Nuvem** no painel de controlo.
3. Selecione  na parte superior do ecrã e, em seguida, selecione um destino.
4. Efetue as definições de digitalização.
“Opções básicas do menu para digitalizar para a nuvem” na página 86
“Opções avançadas do menu para digitalizar para a nuvem” na página 86
5. Toque em .

Opções básicas do menu para digitalizar para a nuvem

Nota:

Alguns itens podem não estar disponíveis, dependendo de outras configurações realizadas.

P&B/Cor

Selecione se pretende digitalizar a cores ou a preto e branco.

JPEG/PDF

Selecione o formato para guardar a imagem digitalizada.

Opções avançadas do menu para digitalizar para a nuvem

Nota:

Alguns itens podem não estar disponíveis, dependendo de outras configurações realizadas.

Área de Digit.:

Selecione a área de digitalização. Para recortar o espaço branco em volta do texto ou da imagem quando digitalizar, selecione **Corte Auto**. Para digitalizar utilizando a área máxima do vidro do scanner, selecione **Área máx.**

Orientação do original:

Selecione a orientação do original.

Tipo de docum.:

Selecione o tipo do original.

Densidade:

Selecione o contraste da imagem digitalizada.

Remover sombra:

Remove as sombras do original que aparecem na imagem digitalizada.

Envolvente:

Remova as sombras na margem do original.

Centro:

Remova as sombras na margem de união do folheto.

Remover orifí.:

Remova os orifícios que aparecem na imagem digitalizada. Pode especificar a área para eliminar os orifícios introduzindo um valor na caixa à direita.

Posição apagar:

Selecione a posição para remover os orifícios.

Orientação do original:

Selecione a orientação do original.

Limpar defin.

Repõe as definições de digitalização para as predefinições.

Digitalizar usando WSD

Nota:

Esta funcionalidade está disponível apenas para computadores com Windows 10/Windows 8.1/Windows 8/Windows 7/Windows Vista.

Se estiver a utilizar o Windows 7/Windows Vista, terá de configurar previamente o computador utilizando esta funcionalidade.

[“Configuração de uma porta WSD” na página 87](#)

1. Coloque os originais.

[“Colocação de originais” na página 37](#)

2. Selecione **Digit.** > **WSD** no painel de controlo.

3. Selecione um computador.

4. Toque em .

Configuração de uma porta WSD

Esta secção explica como configurar uma porta WSD no Windows 7/Windows Vista.

Nota:

No Windows 10/Windows 8.1/Windows 8, a porta WSD é configurada automaticamente.

É necessário cumprir estes requisitos para configurar uma porta WSD.

A impressora e o computador estão ligados à rede.

O controlador de impressão está instalado no computador.

1. Ligue a impressora.

2. Clique em Iniciar e depois em **Rede** no Computador.

3. Clique com o botão direito na impressora e clique em **Instalar**.
Clique em **Continuar** quando a janela **Controlo de Conta de Utilizador** for exibida.
Clique em **Desinstalar** e comece novamente se for apresentado o ecrã **Desinstalar**.

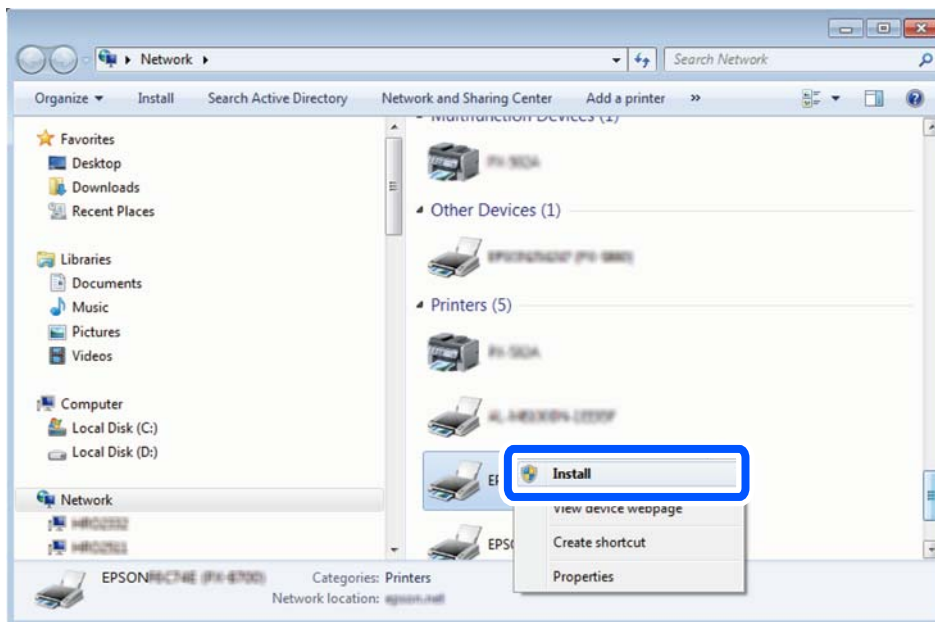

Nota:

O nome de impressora que definiu no nome da rede e o nome do modelo (EPSON XXXXXX (XX-XXXX)) são exibidos na janela de rede. Pode verificar o nome da impressora definido na rede a partir do painel de controlo da impressora ou imprimindo uma folha de estado da rede.

4. Clique em **O dispositivo está pronto a ser utilizado**.

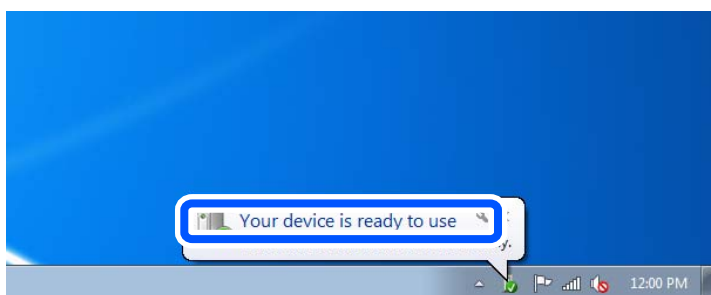

5. Verifique a mensagem e clique em **Fechar**.

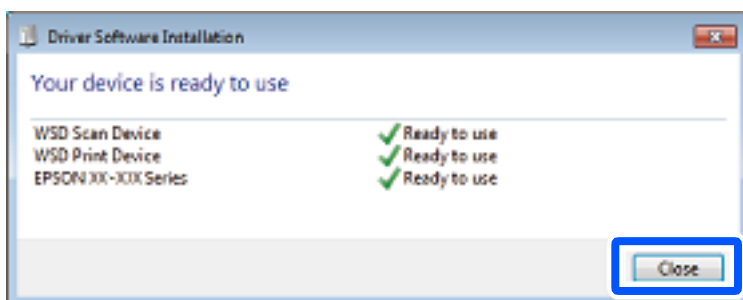

6. Abrir a janela **Dispositivos e Impressoras**.

- Windows 7

Clique em Iniciar **Painel de Controlo** > **Hardware e Som** (ou **Hardware**) > **Dispositivos e Impressoras**.

- Windows Vista

Clique em Iniciar > **Painel de Controlo** > **Hardware e Som** > **Impressoras**.

7. Certifique-se de que é apresentado um ícone com o nome da impressora na rede.

Selecione o nome da impressora ao usar o WSD.

Digitalizar originais para um dispositivo inteligente

Nota:

- Antes de digitalizar, instale o Epson Smart Panel no seu dispositivo inteligente.*

- Os ecrãs Epson Smart Panel estão sujeitos a alterações sem aviso prévio.*

- O conteúdo Epson Smart Panel pode variar consoante o produto.*

1. Coloque os originais.

[“Colocação de originais” na página 37](#)

2. Inicie o Epson Smart Panel no seu dispositivo inteligente.

3. Selecione o menu de digitalização no ecrã inicial.

4. Siga as instruções no ecrã para digitalizar e guardar as imagens.

Fax

Antes de usar as funções de fax.	91
Visão geral das características de fax desta impressora.	91
Enviar faxes utilizando a impressora.	94
Receber faxes na impressora.	97
Opções de menu para enviar e receber fax.	101
Opções de menu para Caixa de entrada.	104
Utilizar outras funções do fax.	105
Enviar um fax do computador.	105
Receber faxes num computador.	110

Antes de usar as funções de fax

Verifique o seguinte antes de começar a usar as funções de fax.

- A impressora e a linha telefónica, e (se estiver a ser utilizada) o telefone estão ligados corretamente
- As configurações de fax (Assist. config. de fax) foram concluídas
- Outras Definições de fax fora concluídas

Consulte as "Informações Relacionadas" abaixo para proceder à configuração.

Informações relacionadas

- ➔ [“Ligar a impressora a uma linha telefónica” na página 309](#)
- ➔ [“Preparar a impressora para enviar e receber faxes” na página 312](#)
- ➔ [“Efetuar as definições dos recursos de fax da impressora conforme a utilização” na página 314](#)
- ➔ [“Definições básicas” na página 278](#)
- ➔ [“Disponibilizar os contactos” na página 306](#)
- ➔ [“Definições do utilizador” na página 283](#)

Visão geral das características de fax desta impressora

Recurso: enviar faxes

Métodos de envio

- Enviar automaticamente

Quando digitaliza um original tocando em  (**Enviar**), a impressora marca o número do destinatário e envia o fax.

[“Enviar faxes utilizando a impressora” na página 94](#)

- Enviar manualmente

Quando efetua uma verificação manual da ligação da linha, marcando o número do destinatário, toque em  (**Enviar**) para começar a enviar o fax diretamente.

[“Enviar faxes através da marcação do dispositivo telefónico externo” na página 96](#)

Designação do destinatário ao enviar um fax

Pode introduzir os destinatários usando **Teclado**, **Contact.**, e **Recente**.

[“Destinatário” na página 101](#)

[“Disponibilizar os contactos” na página 306](#)

Definições de Digitalização ao enviar um fax

Pode selecionar elementos como a **Resolução** ou **Tamanho original (Vidro)** quando enviar faxes.

[“Definições de Digitalização:” na página 101](#)

Usar Defín. de envio de fax ao enviar um fax

Pode usar **Defín. de envio de fax** tais como **Envio directo** (para enviar um grande documento de forma estável) ou **Enviar fax mais tarde** (para enviar um fax à hora que especificar).

“Defín. de envio de fax:” na página 102

Recurso: receber faxes

Modo de recepção

Existem duas opções no **Modo de recepção** para receber faxes.

Manual

Principalmente para telefonar, mas também para enviar e receber faxes

“Utilização do modo Manual” na página 98

Auto

- Apenas para enviar e receber faxes (não é necessário um dispositivo telefónico externo)

- Principalmente para receber e enviar faxes, e por vezes para telefonar

“Utilização do modo Auto” na página 98

Receber faxes usando um telefone ligado

Pode receber faxes usando apenas um dispositivo de telefone externo.

“Definições básicas” na página 278

“Efetuar as definições quando liga um dispositivo telefónico” na página 315

Destino dos faxes recebidos

- A impressão dos faxes recebidos está predefinida. Pode definir destinos para os faxes recebidos para a caixa de entrada. Se guardar na caixa de entrada, poderá verificar o conteúdo no ecrã.

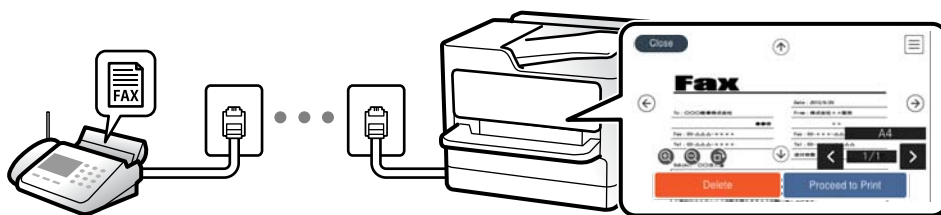

“Saída de fax” na página 276

“Opções de menu para Caixa de entrada” na página 104

“Visualizar no ecrã LCD os faxes recebidos guardados na impressora” na página 100

Característica: Envio/Recepção PC-FAX (Windows/Mac OS)

Envio PC-FAX

Pode enviar faxes a partir de um computador.

“Software para envio de faxes” na página 263

[“Enviar um fax do computador” na página 105](#)

Receção PC-FAX

Pode receber faxes a partir de um computador.

[“Configurar as funções de enviar e receber faxes num computador” na página 317](#)

[“Software para envio de faxes” na página 263](#)

[“Receber faxes num computador” na página 110](#)

Características: Vários relatórios de fax

Pode verificar o estado dos faxes enviados ou recebidos sob a forma de um relatório.

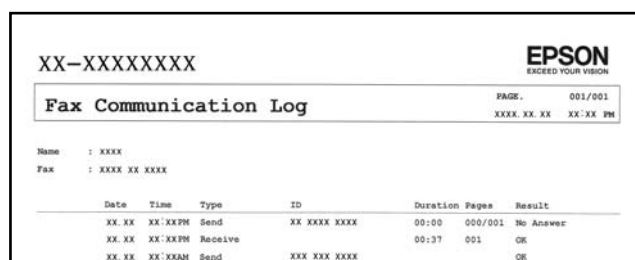

The screenshot shows an Epson Fax Communication Log report. At the top left, it displays 'XX-XXXXXXXX' and the Epson logo with the tagline 'EXCEED YOUR VISION'. The title 'Fax Communication Log' is centered. On the right, it indicates 'PAGE: 001/001' and the date 'XXXX.XX.XX XX:XX PM'. Below the title, it shows 'Name : XXXX' and 'Fax : XXXX XX XXXX'. A table follows with columns for Date, Time, Type, ID, Duration, Pages, and Result. The table contains three entries: a 'Send' action at 00:00 with 000/001 pages and a 'No Answer' result; a 'Receive' action at 00:37 with 001 page and an 'OK' result; and another 'Send' action with an 'OK' result.

Date	Time	Type	ID	Duration	Pages	Result
XX.XX	XX:XXPM	Send	XX XXXX XXXX	00:00	000/001	No Answer
XX.XX	XX:XXPM	Receive		00:37	001	OK
XX.XX	XX:XXAM	Send	XXX XXX XXXX			OK

[“Definições de relatório” na página 278](#)

[“Defin. de envio de fax:” na página 102](#)

[“Registo de transmissão:” na página 103](#)

[“Relatório de fax:” na página 103](#)

Funcionalidade: Segurança ao enviar e receber faxes

Pode usar muitas características de segurança como as **Restrições marc. directa** para evitar o envio para um destino errado, ou o **Limpar autom. dados cóp.** para evitar a divulgação indevida de informação. É possível definir uma palavra-passe para a caixa de entrada da impressora.

[“Definições de segurança” na página 280](#)

[“Guardar na Caixa entrada:” na página 276](#)

Características: Outras características úteis

Bloqueio de faxes indesejados

É possível rejeitar faxes não solicitados.

[“Rejeição de fax:” na página 280](#)

Receção de faxes depois de marcar

Após fazer a marcação para outro dispositivo fax, é possível receber documentos desse dispositivo fax.

[“Receber faxes através de uma chamada” na página 99](#)

[“Recepção selectiva:” na página 104](#)

Enviar faxes utilizando a impressora

Pode enviar faxes introduzindo números de fax para destinatários no painel de controlo da impressora.

Nota:

Quando enviar um fax a preto e branco, pode pré-visualizar a imagem digitalizada no ecrã LCD antes de enviar.

1. Coloque os originais.

Pode enviar até 100 páginas numa transmissão; no entanto, consoante a memória restante, poderá não ser possível enviar faxes com menos de 100 páginas.

[“Colocação de originais” na página 37](#)

2. Selecione **Fax** no painel de controlo da impressora.

3. Especifique o destinatário.

[“Selecionar destinatários” na página 94](#)

4. Selecione o separador **Definições de fax** e efetue as definições conforme necessário.

[“Definições de fax” na página 101](#)

5. Toque em  para enviar o fax.

Nota:

Se o número do fax estiver ocupado ou se ocorrerem problemas, a impressora remarca automaticamente o número após um minuto.

Para cancelar o envio, toque em .

Demora mais tempo enviar um fax a cores porque a impressora efetua a digitalização e o envio simultaneamente. Não é possível utilizar outras funcionalidades quando a impressora está a enviar um fax a cores.

Selecionar destinatários

Pode especificar o destinatário no separador **Destinatário** para enviar o fax usando os seguintes métodos.

Inserindo o número de fax manualmente

Selecione **Teclado**, introduza um número de fax no ecrã apresentado, e depois selecione **OK**.

- Para adicionar uma pausa (pausa de três segundos durante a marcação), introduza um hífen (-).

- Se tiver definido um código de acesso externo em **Tipo de linha**, introduza "#" (cardinal) em vez do código de acesso externo efetivo no início do número de fax.

Nota:

*Se não conseguir introduzir manualmente um número de fax, **Restrições marc. directa** em **Definições de segurança** estiver definido como **Ativ.**. Selecione destinatários de fax a partir da lista de contactos ou do histórico de faxes enviados.*

Selecione os destinatários a partir da lista de contactos

Selecione **Contac.** e selecione os destinatários a quem quer enviar. Se o recipiente para o qual pretende enviar ainda não se encontra registado em **Contac.**, selecione **Ad. entrada** e registe-o.

Selecionar os destinatários a partir do histórico de faxes enviados

Selecione **Recente**, e depois escolha um destinatário.

Nota:

Para eliminar destinatários que introduziu, prima no campo do ecrã com o número de fax ou o número de destinatários para apresentar a lista de destinatários no ecrã LCD, selecione o destinatário da lista e selecione **Remover**.









Informações relacionadas

➔ [“Disponibilizar os contactos” na página 306](#)

Vários modos de enviar faxes

Envio de um fax depois de verificar a imagem digitalizada

Pode pré-visualizar a imagem digitalizada no ecrã LCD antes de enviar o fax. (Apenas para faxes a preto e branco)

1. Coloque os originais.
[“Colocação de originais” na página 37](#)
2. Selecione **Fax** no ecrã inicial.
3. Especifique o destinatário.
[“Selecionar destinatários” na página 94](#)
4. Selecione o separador **Definições de fax** e efetue as definições conforme necessário.
[“Definições de fax” na página 101](#)
5. Selecione **Pré-vis.** no ecrã superior do fax para digitalizar, verifique a imagem do documento digitalizado.
 -     : desloca o ecrã na direção das setas.
 -   : reduz ou amplia.
 -   : move para a página anterior ou seguinte.

Nota:

- Quando **Envio directo** estiver ativado, não é possível pré-visualizar.
- Se a impressora estiver inativa durante 20 segundos após solicitar o próximo conjunto de originais, a impressora para de guardar e inicia o envio do documento.
- A qualidade da imagem de um fax enviado pode ser diferente do que pré-visualizou consoante a capacidade da máquina do destinatário.

6. Selecione **Iniciar envio**. Caso contrário, selecione **Cancelar**

Nota:

A qualidade da imagem de um fax enviado pode ser diferente do que pré-visualizou consoante a capacidade da máquina do destinatário.

Enviar faxes através da marcação do dispositivo telefónico externo

Pode enviar um fax com a marcação utilizando um telefone ligado, quando pretende falar ao telefone antes de enviar o fax ou quando o fax do destinatário não muda automaticamente para fax.

1. Levante o auscultador do telefone ligado e marque o número de fax do destinatário utilizando o telefone.

Nota:

Quando o destinatário atender o telefone, pode falar com o destinatário.

2. Selecione **Fax** no ecrã inicial.
3. Faça as configurações necessário nas **Definições de fax**.

[“Definições de fax” na página 101](#)

4. Quando ouvir o toque do fax, toque em  e pouse o auscultador.

Nota:

Quando um número é marcado utilizando o telefone ligado, demora mais tempo enviar o fax porque a impressora efetua a digitalização e o envio simultaneamente. Durante o envio de um fax, não é possível utilizar outras funcionalidades.

Enviar muitas páginas de um documento a preto e branco (Envio directo)

Quando enviar um fax a preto e branco, o documento digitalizado é guardado temporariamente na memória da impressora. Deste modo, o envio de muitas páginas pode provocar o esgotamento de memória da impressora e que a impressora pare o envio do fax. Pode impedir esta ação ativando a funcionalidade **Envio directo**. No entanto, demora mais tempo enviar o fax porque a impressora efetua a digitalização e o envio simultaneamente. Pode utilizar esta funcionalidade quando existir apenas um destinatário.

Aceder ao menu

O menu encontra-se no painel de controlo da impressora abaixo.

Fax > Definições de fax Envio directo.

Enviar faxes a preto e branco a uma hora específica do dia (Enviar fax mais tarde)

Pode definir para enviar um fax a uma hora específica. Apenas pode enviar faxes a preto e branco quando a hora de envio é especificada.

1. Selecione **Fax** no ecrã inicial.

2. Especifique o destinatário.

[“Selecionar destinatários” na página 94](#)

3. Selecione o separador **Definições de fax**, e depois selecione **Enviar fax mais tarde**.

4. Toque no campo **Enviar fax mais tarde** para definir como **Ativ.**.

5. Selecione o campo **Hora**, introduza a hora a que pretende enviar o fax e, de seguida, selecione **OK**.

6. Selecione **OK** para aplicar as definições.

Também pode fazer definições tai como a resolução e o método de envio, conforme necessário.

7. Enviar o fax.

Nota:

*Não pode enviar outro fax até que o fax seja enviado na hora especificada. Se pretender enviar outro, é necessário cancelar o fax programado selecionando **Fax** no ecrã inicial e, de seguida, excluí-lo.*

Enviar documentos de tamanhos diferentes com o AAD (Digitalização contínua (AAD))

Enviar faxes colocando originais individualmente, ou colocando originais pelo tamanho, pode enviá-los como um documento nos seus tamanhos originais.

Se colocar originais de diferentes tamanhos no AAD, todos os originais são enviados com o tamanho maior entre eles. Para enviar originais no seu tamanho original, não coloque os originais com tamanhos diferentes.

1. Coloque o primeiro conjunto de originais com o mesmo tamanho.
2. Selecione **Fax** no ecrã inicial.
3. Especifique o destinatário.

[“Selecionar destinatários” na página 94](#)

4. Selecione o separador **Definições de fax**, e a seguir selecione **Digitalização contínua (AAD)** para definir como **Ativ.**.

Também pode fazer definições tai como a resolução e o método de envio, conforme necessário.

5. Toque em **◆ (Enviar)** no separador **Destinatário**.
6. Ao terminar a digitalização dos primeiros originais e for exibida uma mensagem no painel de controlo que lhe pede para digitalizar o próximo conjunto de originais, selecione **Sim**, introduza os originais seguintes, e a seguir selecione **Iniciar Digitalização**.

Nota:

Se a impressora estiver inativa durante 20 segundos após solicitar o próximo conjunto de originais, a impressora para de guardar e inicia o envio do documento.

Receber faxes na impressora

Se a impressora estiver ligada à linha telefónica e as definições básicas tiverem sido concluídas usando o Assist. config. de fax, pode receber faxes.

Pode guardar faxes recebidos, verificá-los no ecrã da impressora e imprimi-los conforme necessário.

Os faxes recebidos são impressos nas definições iniciais da impressora.

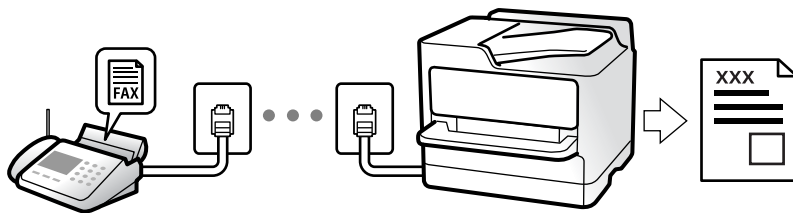

Para verificar o estado das definições de fax, pode imprimir uma **Lista de definições de fax** ao selecionar **Fax** >  (Mais) > **Relatório de fax** > **Lista de definições de fax**.

Receber faxes enviados

Existem duas alterações em **Modo de recepção**.

Informações relacionadas

- ➔ [“Utilização do modo Manual” na página 98](#)
- ➔ [“Utilização do modo Auto” na página 98](#)

Utilização do modo Manual

Este modo destina-se principalmente para fazer chamadas telefónicas, mas também serve para enviar e receber faxes.

Receber faxes

Quando o telefone tocar, pode atender a chamada manualmente levantando o auscultador.

- Quando ouvir o tom do fax (baud):

Selecione **Fax** no ecrã inicial da impressora, selecione **Enviar/ Receber** > **Receber**, e a seguir selecione . A seguir, desligue o telefone.

- Se o toque é para uma chamada de voz:
Pode atender o telefone normalmente.

Receber faxes usando apenas o um telefone ligado

Ao definir **Recepção remota**, pode receber faxes introduzindo apenas o **Código início**.

Quando o telefone tocar, levante o auscultador. Quando ouvir o tom do fax (baud), introduza o **Código início** de dois dígitos e desligue o telefone.

Informações relacionadas

- ➔ [“Recepção remota:” na página 280](#)

Utilização do modo Auto

Este modo permite-lhe usar a linha para as seguintes utilizações.

- Utilizar a linha apenas para faxes (não é necessário telefone externo)
- Usar a linha principalmente para fax, e por vezes telefone

Receber faxes recebidos sem num dispositivo de telefone externo

A impressora muda automaticamente para receber faxes quando o número de toques definidos em **Toques para atender** estiver concluído.

Receber faxes com um dispositivo de telefone externo

Uma impressora com um dispositivo de telefone externo funciona da seguinte forma.

- Quando o atendedor responde após um número de toques definidos em **Toques para atender**:
 - Se o toque é para um fax: A impressora muda automaticamente para receção de faxes.
 - Se o toque é para uma chamada de voz: O atendedor de chamadas pode receber chamadas de voz e gravar mensagens de voz.
- Quando levanta o telefone no número de toques definidos em **Toques para atender**:
 - Se o toque for para um fax: Mantenha-se em linha até que a impressora comece automaticamente a receber o fax, apresentando **A ligar** no painel de controlo da impressora. Assim que a impressora começa a receber o fax, pode desligar o telefone. Para começar a receber o fax imediatamente, use os mesmos passos que para o modo **Manual**. Selecione **Fax** no painel de controlo da impressora, e depois selecione **Enviar/ Receber** > **Receber**. A seguir, toque em , e a seguir desligue o telefone.
 - Se o toque é para uma chamada de voz: Pode atender o telefone normalmente.
- Quando o toque terminar e a impressora mudar automaticamente para faxes recebidos:
 - Se o toque é para um fax: A impressora começa a receber o fax.
 - Se o toque é para uma chamada de voz: Não pode atender o telefone. Peça a quem fez a chamada para ligar novamente.

Nota:

Defina o número de toques para o atendedor atender a chamada como um número menor ao número definido em **Toques para atender**. Caso contrário, o atendedor de chamadas não poderá receber chamadas de voz para gravar mensagens de voz. Para obter informações sobre como configurar o atendedor, consulte o manual fornecido com o atendedor.

Receber faxes através de uma chamada

Pode receber um fax guardado noutra máquina de fax marcando o número do fax.

Receber faxes através de polling (Recepção selectiva)

Pode receber um fax guardado noutra máquina de fax marcando o número do fax. Utilize esta funcionalidade para receber um documento de um serviço de informação de fax. No entanto, se o serviço de informação de fax possuir uma funcionalidade de instruções de voz que precisa de seguir para receber um documento, não poderá utilizar esta funcionalidade.

Nota:

Para receber um documento de um serviço de informações de fax que utilize instruções de voz, basta marcar o número de fax utilizando o telefone ligado e utilizar o telefone e a impressora seguindo as instruções de voz.

1. Selecione **Fax** no ecrã inicial.

2. Toque em  (Mais).
3. Toque em **Recepção selectiva** para definir como **Ativ.** e, de seguida, toque em **Fechar**.
4. Introduza o número de fax.

Nota:

Quando **Definições de segurança** > **Restrições marc. directa** estiver definido como **Ativ.**, apenas pode seleccionar destinatários de fax a partir da lista de contactos ou do histórico de faxes enviados. Não é possível introduzir manualmente um número de fax.

5. Toque em .

Visualizar no ecrã LCD os faxes recebidos guardados na impressora

Se definir para guardar faxes recebidos na impressora, poderá visualizar o conteúdo e imprimir conforme necessário.

[“Efetuar definições para guardar faxes recebidos” na página 316](#)

1. Toque em  no ecrã de início.





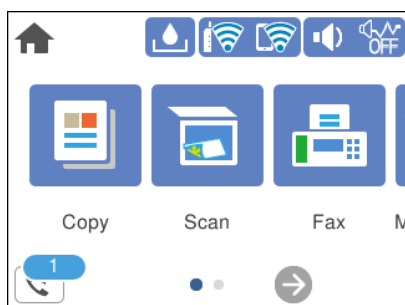



Nota:

Se houver faxes recebidos que não tenham sido lidos, o número de documentos por ler é exibido em  no ecrã inicial.



2. Toque em **Abrir Caixa de entrada/confidencial (XX não lido(s))**.
3. Se a caixa de entrada estiver protegida por palavra-passe, introduza a palavra-passe da caixa de entrada.
4. Selecione o fax que pretende visualizar na lista.

O conteúdo do fax é apresentado.

-    : desloca o ecrã na direção das setas.
-  : amplia ou reduz.
- : roda a imagem 90 graus para a direita.
-  : move para a página anterior ou seguinte.
- Para ocultar os ícones de funcionamento, toque em qualquer lugar na janela de visualização, exceto nos ícones. Toque novamente para exibir os ícones.

5. Selecione se pretende imprimir ou eliminar o documento que visualizou e, de seguida, siga as instruções no ecrã.



Importante:

Se a impressora ficar sem memória, a receção e o envio de faxes serão desativados. Elimine documentos que já leu ou imprimiu.

Opções de menu para enviar e receber fax

Destinatário

Selecione os menus no painel de controlo conforme se descreve em seguida.

Fax > Destinatário

Teclado:

Introduza um número de fax manualmente.

Contact.:

Selecione um destinatário a partir da lista de contactos. Pode também adicionar ou editar um contacto.

Recente:

Selecione um destinatário a partir do histórico de faxes enviados. Pode também adicionar o destinatário à lista de contactos.

Informações relacionadas

➔ [“Selecionar destinatários” na página 94](#)

Definições de fax

Selecione os menus no painel de controlo conforme se descreve em seguida.

Fax > Definições de fax

Definições de Digitalização:

Tamanho original (Vidro):

Selecione o tamanho e a orientação do original que colocou no vidro do scanner.

Modo de Cor:

Selecione se pretende digitalizar a cores ou a preto e branco.

Resolução:

Selecione a resolução do fax a enviar. Se seleccionar uma resolução maior, o tamanho dos dados torna-se maior e leva tempo para enviar o fax.

Densidade:

Define a densidade do fax a enviar. + torna a densidade mais escura, e - torna-a mais clara.

Remover fundo:

Deteta a cor do papel (cor de fundo) do documento original e remove ou aclara a cor. Consoante o grau de escuridão e vivacidade da cor, esta poderá não ser removida ou aclarada

Nitidez:

Melhora ou desfoca o contorno da imagem. + melhora a nitidez, e - desfoca a nitidez.

Digitalização contínua (AAD):

Enviar faxes colocando originais individualmente, ou colocando originais pelo tamanho, pode enviá-los como um documento nos seus tamanhos originais. Consulte as informações relacionadas abaixo sobre este tópico.

Defin. de envio de fax:

Envio directo:

Envia um fax a preto e branco enquanto digitaliza os originais. Uma vez que os originais digitalizados não são guardados temporariamente na memória da impressora, mesmo ao enviar um volume elevado de páginas, pode evitar erros de impressora devido à falta de memória. Tenha presente que enviar com recurso a esta função demora mais tempo que se não utilizar esta função. Consulte as informações relacionadas abaixo sobre este tópico.

Não pode utilizar esta funcionalidade quando enviar um fax para vários destinatários.

Enviar fax mais tarde:

Envia um fax à hora especificada. Quando esta opção for utilizada, apenas estará disponível a opção de fax monocromático. Consulte as informações relacionadas abaixo sobre este tópico.

Adicionar info. remetente:

Adicionar info. remetente

Selecione a posição onde pretende incluir as informações de cabeçalho (número do fax e nome do remetente) no fax de saída, ou não incluir as informações.

- **Desactivado:** Envia um fax sem informações de cabeçalho.

- **Fora da imagem:** Envia um fax com informações de cabeçalho na margem superior branca do fax. Ao fazê-lo, mantém o cabeçalho de sobreposição com a imagem digitalizada, no entanto, o fax recebido pelo destinatário pode ser impresso em duas folhas, dependendo do tamanho dos originais.

- **Dentro da imagem:** Envia um fax com informações de cabeçalho aproximadamente 7 mm abaixo da parte superior da imagem digitalizada. O cabeçalho pode ser sobreposto pela imagem. No entanto, o fax recebido pelo destinatário não será dividido em dois documentos.

Cabeçalho do fax

Selecione o cabeçalho do destinatário. Para usar esta funcionalidade, é necessário registar previamente vários cabeçalhos.

Informações adicionais

Selecione a informação que pretende adicionar. Pode seleccionar uma em **O seu núm. telefone** e **Lista de destino**.

Relatório de transmissão:

Imprime um relatório de transmissão após enviar um fax.

Imprimir ao ocorrer erro imprime um relatório apenas quando ocorre um erro.

Ao definir **Anexar imagem ao relatório** em **Definições > Definições gerais > Definições de fax > Definições de relatório**, os faxes com erros também são impressos juntamente com o relatório.

Limpar defin.:

Repõe todas as definições de **Definições de Digitalização** e **Defin. de envio de fax** nos valores predefinidos.

Informações relacionadas

- ➔ “[Enviar documentos de tamanhos diferentes com o AAD \(Digitalização contínua \(AAD\)\)](#)” na página 97
- ➔ “[Enviar muitas páginas de um documento a preto e branco \(Envio directo\)](#)” na página 96
- ➔ “[Enviar faxes a preto e branco a uma hora específica do dia \(Enviar fax mais tarde\)](#)” na página 96

Mais

Ao seleccionar  em **Fax** no ecrã inicial exhibe o menu **Mais**.

Registo de transmissão:

Pode verificar o histórico de tarefas do fax recebidas ou enviadas.

Relatório de fax:

Última transmissão:

Imprime um relatório para o fax anteriormente enviado ou recebido através de polling.

Registo de Fax:

Imprime um relatório de transmissão. Pode definir a impressão automática deste relatório utilizando o menu seguinte.

Definições > Definições gerais > Definições de fax > Definições de relatório > Imprimir automat. registo de fax

Lista de definições de fax:

Imprime as definições de fax atuais.

Registo de protocolo:

Imprime um relatório detalhado do fax anteriormente enviado ou recebido.

Recepção selectiva:

Quando estiver definido como **Ativ.** e marcar o número do remetente do fax, pode receber documentos a partir do fax do remetente. Consulte as informações relacionadas abaixo para obter informações sobre como receber faxes com **Recepção selectiva**.

Quando sair do menu Fax, a definição regressa a **Dest** (predefinido).

Caixa de entrada:

Acede à  (Caixa de entrada) no ecrã inicial.

Voltar a imprimir o fax recebido:

Reimprime os faxes recebidos na impressora.

Definições de fax:

Aceda a **Definições > Definições gerais > Definições de fax**. Aceda ao menu de definições como administrador.

Informações relacionadas

➔ [“Receber faxes através de polling \(Recepção selectiva\)” na página 99](#)

Opções de menu para Caixa de entrada



Pode aceder à Caixa de entrada em que os faxes recebidos são armazenados ao tocar neste ícone. Se houver faxes recebidos que não tenham sido lidos, o número de documentos por ler é apresentado em .

Abrir Caixa de entrada/confidencial (XX não lido(s))

 (Menu da Caixa de entr.)

Imprimir tudo:

Selecionar esta opção imprime todos os faxes recebidos na caixa de entrada.







Eliminar tudo:



Selecionar esta opção elimina todos os faxes recebidos da caixa de entrada.

Lista Caixa de entrada

Pode guardar até um total de 100 documentos na caixa de entrada.

ecrã de pré-visualização

-   : Amplia ou reduz.
-  : Roda a imagem 90 graus para a direita.
-     : Desloca o ecrã na direção das setas.

  : Move para a página anterior ou seguinte.

Para ocultar os ícones de funcionamento, toque em qualquer lugar na janela de visualização, exceto nos ícones. Toque novamente para exibir os ícones.

Eliminar:

Elimina o documento que está a pré-visualizar.

Continuar a Impressão:

Imprime o documento que está a pré-visualizar. É possível realizar definições tais como **2 faces** antes de começar a imprimir.

 (Menu)

Detalhes:

Exibe informações para o documento selecionado, como a data e hora em que foi guardado e o número total de páginas.

Informações relacionadas

➔ [“Efetuar definições para guardar faxes recebidos” na página 316](#)

Utilizar outras funções do fax

Imprimir o relatório de fax manualmente

1. Selecione **Fax** no ecrã inicial.
2. Toque em  (Mais).
3. Selecione **Relatório de fax**.
4. Selecione o relatório que pretende imprimir e siga as instruções apresentadas no ecrã.

Nota:

Pode alterar o formato do relatório. No ecrã inicial, selecione **Definições > Definições gerais > Definições de fax > Definições de relatório** e altere as definições do **Anexar imagem ao relatório** ou **Formato do relatório**.

Enviar um fax do computador

Pode enviar faxes a partir do computador utilizando o FAX Utility e o controlador do PC-FAX.

Nota:

- Verifique se o FAX Utility e o controlador PC-FAX da impressora se encontram instalados antes de usar esta funcionalidade.

“Aplicação para configurar as operações de fax e enviar faxes (FAX Utility)” na página 263

“Aplicação para envio de faxes (controlador PC-FAX)” na página 264

- Se a FAX Utility não estiver instalado, instale a FAX Utility usando o EPSON Software Updater (aplicação para atualizar o software).

Envio de documentos criados com uma aplicação (Windows)

Ao selecionar um fax de impressora no menu de **Imprimir** de uma aplicação como o Microsoft Word ou Excel, pode enviar diretamente informações como documentos, ilustrações e tabelas criadas, com uma folha de rosto.

Nota:

A explicação que se segue usa o Microsoft Word como exemplo. A operação real pode ser diferente, dependendo da aplicação que utilizar. Para mais informações, consulte a ajuda da aplicação.

1. Utilize uma aplicação para criar um documento para enviar por fax.
2. Clique em **Imprimir** no menu **Ficheiro**.
A janela **Imprimir** da aplicação é exibida.
3. Selecione **XXXXX (FAX)** (em que XXXXX é o nome da sua impressora) em **Impressora**, e a seguir verifique as definições de envio de fax.
 - Especificar **1** em **Número de cópias**. O fax pode não ser enviado corretamente se especificar **2** ou mais.
 - Pode enviar até 100 páginas numa transmissão de fax.
4. Clique em **Propriedades da impressora** ou **Propriedades** se pretende especificar **Form. papel**, **Orientação**, **Cor**, **Qualid imagem**, ou **Densid caracteres**.
Para obter mais informações, consulte a ajuda do controlador PC-FAX.

5. Clique em **Imprimir**.

Nota:

*Ao usar FAX Utility pela primeira vez, é exibida uma janela para registar as suas informações. Introduza as informações necessárias, e a seguir clique em **OK**.*

O ecrã **Definições destinatário** de FAX Utility é exibido.

6. Quanto quiser enviar outros documentos na mesma transmissão de fax, selecione a caixa de verificação **Adic. documentos a enviar**.
A janela para adicionar documentos é exibida ao clicar em **Seguinte** no passo 9.
7. Selecione a caixa de verificação **Anexar uma folha rosto** se necessário.
8. Especifique um destinatário.
 - Especificar um destinatário (nome, número de fax e assim por diante) em **Lista telefónica PC-FAX**:
Se o destinatário constar no livro de endereços, siga os passos abaixo.
 - ① Clique no separador **Lista telefónica PC-FAX**.
 - ② Selecione o destinatário na lista e clique em **Adic..**

- Selecionar um destinatário (nome, número de fax e assim por diante) no livro de endereços da impressora:
Se o destinatário constar no livro de endereços da impressora, siga os passos abaixo.

- ❶ Clique no separador **Contactos na impressora**.
- ❷ Selecione contactos na lista e clique em **Adic.** para avançar para a janela **Adicionar ao Destinatário**.
- ❸ Selecione os contactos na lista exibida, e a seguir clique em **Editar**.
- ❹ Adicione as informações pessoais tais como **Empresa/Org.** e **Título** como necessário, e a seguir clique em **OK** para regressar à janela **Adicionar ao Destinatário**.
- ❺ Como necessário, selecione a caixa de verificação de **Registar na Lista telefónica PC-FAX** para guardar os contactos em **Lista telefónica PC-FAX**.
- ❻ Clique em **OK**.

- Especificar um destinatário (nome, número de fax e assim por diante) diretamente:
Siga os passos abaixo.

- ❶ Clique no separador **Marc Manual**.
- ❷ Introduza as informações necessárias.
- ❸ Clique em **Adic..**

Para além disso, ao clicar em **Registar Lista telef.**, pode guardar o recipiente na lista do separador **Lista telefónica PC-FAX**.

Nota:

- Se o *Tipo de linha da sua impressora estiver definido PBX e o código de acesso tiver sido definido para usar # (cardinal) em vez de introduzir o código de prefixo exato, introduza # (cardinal). Para obter mais informações, consulte Tipo de linha em Definições básicas na hiperligação de informações relacionadas abaixo.*
- Se tiver selecionado **Insira o número de fax duas vezes em Definições Opcionais** na janela principal FAX Utility, é necessário introduzir o mesmo número novamente ao clicar em **Adic.** ou **Seguinte**.

O destinatário é adicionado à **Lista destinatários** exibida na parte superior da janela.

9. Clique em **Seguinte**.

- Ao selecionar a caixa de verificação **Adic. documentos a enviar**, siga os passos abaixo para adicionar documentos na janela **Combinar documentos**.
 - ❶ Abra o documento que pretende adicionar, e a seguir selecione a mesma impressora (nome do fax) na janela **Imprimir**. O documento é adicionado à lista **Lista de documentos a combinar**.
 - ❷ Clique em **Pré-visualização** para verificar o documento unido.
 - ❸ Clique em **Seguinte**.

Nota:

As definições de **Qualid imagem** e **Cor** que selecionou para o primeiro documento são aplicadas a outros documentos.

- Ao selecionar a caixa de verificação **Anexar uma folha rosto**, especifique o conteúdo da folha de rosto na janela **Definições folha rosto**.
 - ❶ Selecione uma folha de rosto das amostras na lista **Folha rosto**. Note que não existe nenhuma função para criar uma folha de rosto original ou adicionar uma folha de rosto original à lista.
 - ❷ Introduza o **Assunto e Mensagem**.
 - ❸ Clique em **Seguinte**.

Nota:

Defina as seguintes como necessário em **Definições folha rosto**.

- Clique em **A formatar folha rosto** se quiser alterar a ordem dos itens na folha de rosto. Pode selecionar o tamanho da folha de rosto em **Form. papel**. Também pode selecionar uma folha de rosto com um tamanho diferente do documento enviado.
 - Clique em **Fonte** se quiser alterar o tipo de letra usado no texto da folha de rosto.
 - Clique em **Definições remetente** se quiser alterar as informações do remetente.
 - Clique em **Antevisão detalh** se quiser verificar a folha de rosto com o assunto e mensagem introduzidos.
10. Verifique o conteúdo que pretende enviar e clique em **Enviar**.

Certifique-se que o nome e número de fax do destinatário estão corretos antes de enviar. Clique em **Antever** para pré visualizar a folha de rosto e documento que pretende enviar.

Quando o envio for iniciado, é exibida uma janela com o estado do envio.

Nota:

- Para parar o envio, selecione as informações e clique em **Cancelar** . Também pode cancelar utilizando o painel de controlo da impressora.
- Se ocorrer um erro durante o envio, a janela **Erro comunicação** é exibida. Verifique as informações de erro e volte a enviar.
- A janela **Controlo do Estado do Fax** (a janela referida anteriormente onde pode verificar o estado do envio) não é exibida se **Ver Controlo do Estado do Fax durante transmissão** não estiver selecionado na janela **Definições Opcionais** na janela principal da FAX Utility.

Informações relacionadas

➔ [“Definições básicas” na página 278](#)

Envio de documentos criados com uma aplicação (Mac OS)

Selecione uma impressora compatível com fax no menu **Imprimir** de um recurso disponível comercialmente, pode enviar dados como documentos, ilustrações e tabelas, que criou.

Nota:

A aplicação que se segue usa o *Text Edit*, como uma aplicação normal para Mac OS como um exemplo.

1. Crie o documento que pretende enviar por fax numa aplicação.
2. Clique em **Imprimir** no menu **Ficheiro**.
A janela **Imprimir** da aplicação é exibida.
3. Selecione a impressora (nome de fax) em **Nome**, clique em ▼ para exibir as definições detalhadas, verifique as definições de impressão, e a seguir clique em **OK**.

4. Efetue as definições para cada item.

- Especificar **1** em **Número de cópias**. Mesmo se especificar **2** ou mais, só é enviada 1 cópia.
- Pode enviar até 100 páginas numa transmissão de fax.

Nota:

O tamanho da página de documentos que pode enviar é o mesmo que o tamanho do papel que pode enviar por fax da impressora.

5. Selecione Definições de fax no menu popup, e a seguir faça as definições para cada item.

Consulte a ajuda do controlador PC-FAX para obter explicações sobre cada item de definição.

Clique em  na parte inferior da janela para abrir a ajuda do controlador PC-FAX.

6. Selecione o menu Definições destinatário, e a seguir especifique o destinatário.

- Especificar um destinatário (nome, número de fax e assim por diante) diretamente:

Clique no item **Adic.**, introduza as informações necessárias e clique em . O destinatário é adicionado à Lista destinatários exibida na parte superior da janela.

Se tiver selecionado "Insira o número de fax duas vezes" nas definições do controlador PC-FAX, é necessário introduzir o mesmo número novamente ao clicar em .

Se a linha de ligação de fax necessitar de um código de prefixo, introduza Indicativo de acesso externo.

Nota:

*Se o Tipo de linha da sua impressora estiver definido **PBX** e o código de acesso tiver sido definido para usar # (cardinal) em vez de introduzir o código de prefixo exato, introduza # (cardinal). Para obter mais informações, consulte Tipo de linha em Definições básicas na hiperligação de informações relacionadas abaixo.*

- Especificar um destinatário (nome, número de fax e assim por diante) no livro de endereços:

Se o destinatário constar no livro de endereços, clique em . Selecione o destinatário na lista e clique em **Adic.** > **OK**.

Se a linha de ligação de fax necessitar de um código de prefixo, introduza Indicativo de acesso externo.

Nota:

*Se o Tipo de linha da sua impressora estiver definido **PBX** e o código de acesso tiver sido definido para usar # (cardinal) em vez de introduzir o código de prefixo exato, introduza # (cardinal). Para obter mais informações, consulte Tipo de linha em Definições básicas na hiperligação de informações relacionadas abaixo.*

7. Clique nas definições de destinatário, e a seguir clique em **Fax**.

Começa a enviar.

Certifique-se que o nome e número de fax do destinatário estão corretos antes de enviar.

Nota:

- Se clicar no ícone da impressora em Dock, é exibida a janela de verificação de estado do envio. Para interromper o envio, clique nos dados, e a seguir clique em **Apagar**.
- Se ocorrer um erro durante o envio, a mensagem **Transmissão falhou** é exibida. Verifique os registos de envio na janela **Registo transmissão fax**.
- Os documentos de tamanho de papel mistos podem não ser enviados corretamente.

Informações relacionadas

➔ [“Definições básicas” na página 278](#)

Receber faxes num computador

Os faxes podem ser recebidos por uma impressora e guardados em formato PDF num computador ligado á impressora. Utilize o FAX Utility (aplicação) para efetuar definições.

Para mais informações sobre como utilizar o FAX Utility, consulte Operações Básicas na ajuda FAX Utility (exibida na janela principal). Se, enquanto realiza as definições, for exibida a janela de introdução de palavra-passe no ecrã no computador, introduza a palavra-passe. Se não sabe a palavra-passe, contacte o administrador.

Nota:

- Verifique se o FAX Utility e o controlador PC-FAX da impressora foram instalados e as definições de FAX Utility foram realizadas antes de usar esta funcionalidade.

[“Aplicação para configurar as operações de fax e enviar faxes \(FAX Utility\)” na página 263](#)

[“Aplicação para envio de faxes \(controlador PC-FAX\)” na página 264](#)

- Se FAX Utility não estiver instalada, instale o FAX Utility usando o EPSON Software Updater (aplicação para atualizar o software).

Importante:

- Para receber faxes num computador, o **Modo de recepção** no painel de controlo da impressora deverá ser definido como **Auto**. Contacte o administrador para obter informações do estado das configurações da impressora. Para configurar definições no painel de controlo da impressora, selecione **Definições > Definições gerais > Definições de fax > Definições básicas > Modo de recepção**.
- O computador configurado para receber faxes deve estar sempre ligado. Os documentos recebidos são guardados temporariamente na memória da impressora antes de serem guardados no computador. Se desligar o computador, a memória da impressora pode esgotar-se uma vez que não pode enviar os documentos para o computador.
- O número de documentos guardados temporariamente na memória da impressora é exibido em  no ecrã inicial.
- Para ler os faxes recebidos, é necessário instalar um visualizador de PDF como o Adobe Reader no computador.

Informações relacionadas

- ➔ [“Configurar as funções de enviar e receber faxes num computador” na página 317](#)

Verificar a existência de novos faxes (Windows)

Ao configurar um computador para guardar faxes recebidos por outra impressora, pode verificar o estado de processamento dos faxes recebidos, e se existem ou não novos faxes usando o ícone de fax na barra de tarefas do Windows. Ao configurar o computador para exibir uma notificação quando são recebidos novos faxes, é exibida uma janela de notificação perto do tabuleiro do sistema Windows, e pode conferir os novos faxes.



Nota:

- Os dados de faxe recebidos guardados no computador são removidos da memória da impressora.
- É necessário o Adobe Reader para ver os faxes recebidos guardados como ficheiros PDF.

Usando o ícone Fax na barra de tarefas (Windows)

Pode verificar a existência de novos faxes e o estado das operações usando o ícone do az exibido na barra de tarefas do Windows.

1. Verifique o ícone.

-  : em espera.
-  : verificar novos faxes.
-  : a importação de novos faxes terminou.

2. Clique com o botão direito no ícone, e a seguir clique em **Ver Registo de faxes recebidos**.

É exibida a janela **Registo de faxes recebidos**.

3. Verifique a data e o remetente na lista e, a seguir, abra o ficheiro recebido como PDF.

Nota:

- Os faxes recebidos são renomeados automaticamente usando o seguinte formato de nomeação.
YYYYMMDDHHMMSS_XXXXXXXXXX_NNNNN (Ano/Mês/Dia/Hora/Minutos/Segundo_número de remetente)
- Também é possível abrir a pasta de fax recebidos diretamente ao clicar com o botão direito do rato no ícone. Para mais informações, consulte **Definições Opcionais** em FAX Utility e a respetiva ajuda (exibida na janela principal).

Enquanto que o ícone do fax indica que está em espera, pode verificar a existência de novos faxes instantaneamente selecionando **Ver novos faxes agora**.

Usar a janela de notificação (Windows)

Quando definir para receber notificação de novos fax, é exibida uma janela de notificação perto da barra de tarefas para cada fax.

1. Verifique a janela de notificação exibida no ecrã do computador.

Nota:

A janela de notificação desaparece se não for realizada nenhuma operação durante um determinado período de tempo. Pode alterar as configurações de notificação tais como o tempo de exibição.

2. Clique em qualquer lugar na janela de notificação, exceto no botão .

É exibida a janela **Registo de faxes recebidos**.

3. Verifique a data e o remetente na lista e, a seguir, abra o ficheiro recebido como PDF.

Nota:

- Os faxes recebidos são renomeados automaticamente usando o seguinte formato de nomeação.
YYYYMMDDHHMMSS_XXXXXXXXXX_NNNNN (Ano/Mês/Dia/Hora/Minutos/Segundo_número de remetente)
- Também é possível abrir a pasta de fax recebidos diretamente ao clicar com o botão direito do rato no ícone. Para mais informações, consulte **Definições Opcionais** em FAX Utility e a respetiva ajuda (exibida na janela principal).

Verificar a existência de novos faxes (Mac OS)

Pode verificar a existência de faxes novos usando um dos seguintes métodos. Disponível apenas em computadores definidos em "Guardar" (guardar faxes neste computador).

- Abra a pasta de faxes recebidos (especificada em **Definições de saída dos faxes recebidos**)
- Abra o Ecrã de recepção de faxes e clique em **Ver novos faxes agora**.

- Notificação da receção de novos faxes

Selecione **Notificar sobre novos faxes através de um ícone no Dock em Ecrã de receção de faxes > Preferências** no recurso FAX, o ícone no monitor de receção de fax na estação alterna para o notificar que chegaram novos faxes.

Abra a pasta de faxes recebidos no monitor de faxes recebidos (Mac OS)

Pode abrir a pasta guardar no computador indicado para receber faxes ao selecionar "**Guardar**" (**guardar faxes neste computador**).

1. Clique no ícone do monitor de faxes recebidos em Dock para abrir **Ecrã de receção de faxes**.
2. Selecione a impressora e clique em **Abrir pasta**, ou clique duas vezes no nome da impressora.
3. Verifique a data e o remetente no nome do arquivo e, a seguir, abra o ficheiro PDF.

Nota:

Os faxes recebidos são renomeados automaticamente usando o seguinte formato de nomeação.

YYYYMMDDHHMMSS_xxxxxxxxxx_nnnnn (Ano/Mês/Dia/Hora/Minutos/Segundo_número do remetente)

As informações enviadas pelo remetente são exibidas como o número do remetente. Este número pode não ser exibido dependendo do remetente.

Cancelar a função que guarda faxes recebidos no computador

Pode cancelar guardar os faxes no computador utilizando a FAX Utility.

Para mais informações, consulte Operações Básicas na ajuda do FAX Utility (exibido na janela principal).

Nota:

- Se houver faxes que não foram guardados no computador, não é possível cancelar a função que guarda faxes no computador.*
- Também é possível alterar as definições na impressora. Contacte o seu administrador para obter informações sobre cancelar definições para guardar faxes recebidos no computador.*

Informações relacionadas

- ➔ [“Configurar Guardar no computador para não receber faxes” na página 317](#)

Manutenção da impressora

Verificar o estado do consumível.	114
Resolver problemas de alimentação de papel no caminho do papel.	114
Melhorar a qualidade de impressão, cópia, digitalização e fax.	116
Limpar a Impressora.	126
Limpar tinta derramada.	127
Verificar o número total de páginas alimentadas pela impressora.	127
Poupar energia.	128
Instalar ou Desinstalar as Aplicações Separadamente.	129
Transportar e guardar a impressora.	135

Verificar o estado do consumível

Pode verificar a vida útil estimada da caixa de manutenção a partir do painel de controlo da impressora. Seleccione  no ecrã inicial.

Para confirmar a tinta que efectivamente resta, verifique visualmente os níveis de tinta em todos os depósitos da impressora.

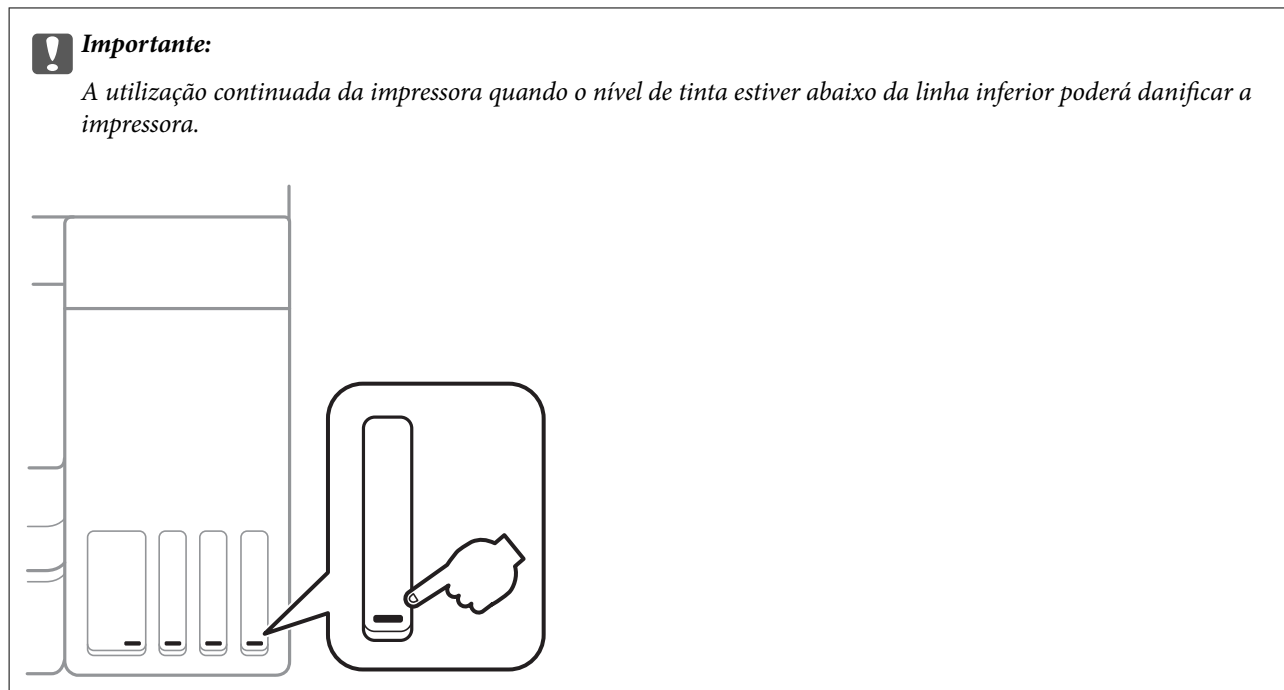

Nota:

Também é possível verificar os níveis aproximados de tinta e a vida útil aproximada da caixa de manutenção a partir do monitor de estado no controlador da impressora. Consulte a ligação de informações relacionadas abaixo para mais informações.

Informações relacionadas

- ➔ “Aplicação para Imprimir a partir de um Computador (Windows Controlador da Impressora)” na página 257
- ➔ “Guia do controlador da impressora do Mac OS” na página 259
- ➔ “Reabastecer o depósito de tinta” na página 204
- ➔ “Substituição da caixa de manutenção” na página 208

Resolver problemas de alimentação de papel no caminho do papel

Se o papel não for alimentado corretamente a partir do alimentador de papel, limpe o rolo no interior.

1. Desligue a impressora premindo o botão .
2. Desligue o cabo de alimentação.

3. Certifique-se que o tampão do depósito de tinta está corretamente fechado.

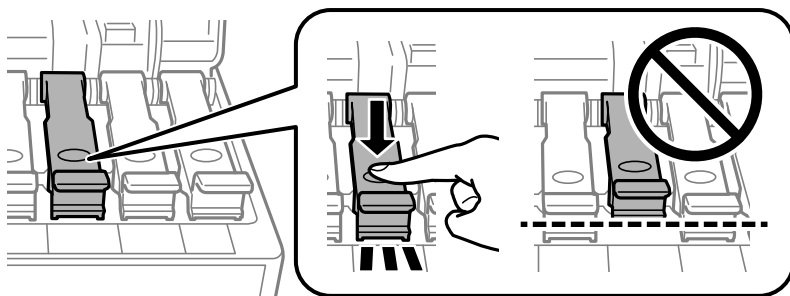

Importante:

Se a tampa do depósito de tinta não estiver bem fechada, poderá ocorrer derramamento de tinta.

4. Feche a capa de documento, a tampa do AAD, e a tampa da impressora.
5. Retire o alimentador de papel e, a seguir, remova o papel.

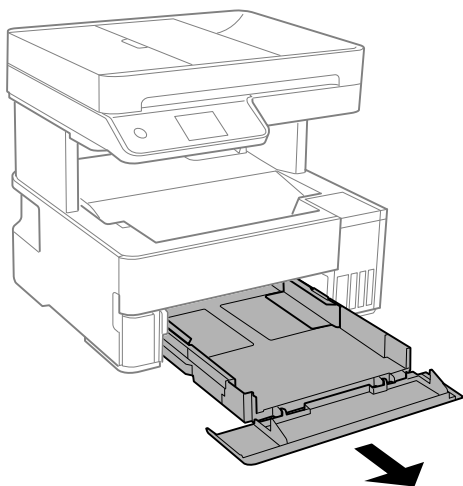

6. Coloque a impressora de lado com o depósito de tinta na parte inferior.

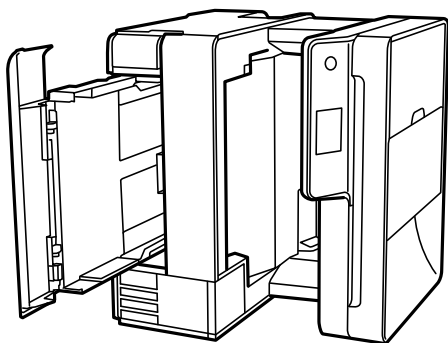

Aviso:

Tenha cuidado para não ficar com as mãos ou os dedos presos ao levantar a impressora. Caso contrário, poderá sofrer ferimentos.

! **Importante:**

Não deixe a impressora parada durante muito tempo.

7. Humedeça um pano macio com água, torça-o completamente e, de seguida, limpe o rolo com o pano enquanto roda o mesmo.

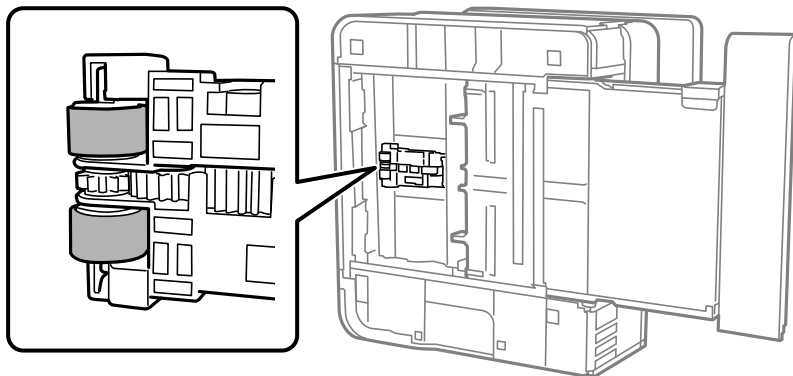

8. Colocar a impressora na sua posição normal, e a seguir insira o alimentador de papel.
9. Ligue o cabo de alimentação.

Melhorar a qualidade de impressão, cópia, digitalização e fax

Verificar e limpar a cabeça de impressão

Se os jatos estiverem obstruídos, as impressões tornam-se esbatidas, surgem linhas visíveis ou cores inesperadas na impressão. Se o jatos estiverem muito entupidos, a folha impressa sai totalmente branca. Se a qualidade de impressão tiver diminuído, em primeiro lugar utilize a funcionalidade de verificação dos jatos para verificar se os mesmos estão obstruídos. Se os jatos estiverem obstruídos, limpe as cabeças de impressão.

! **Importante:**

- Não abra a tampa da impressora nem desligue a impressora durante a limpeza da cabeça de impressão. Se a limpeza da cabeça não for concluída, pode não ser possível imprimir.
- A limpeza de cabeças de impressão consome tinta e não deve ser realizada mais vezes que o necessário.
- Quando o nível de tinta é reduzido, poderá não ser capaz de limpar a cabeça de impressão.
- Se a qualidade de impressão não tiver melhorado depois de repetir a verificação dos jatos e a limpeza da cabeça de impressão 3 vezes, aguarde pelo menos 12 horas sem imprimir e, em seguida, efetue novamente a verificação dos jatos e repita a limpeza da cabeça de impressão, se necessário. Recomendamos desligar a impressora usando o botão . Se a qualidade de impressão não melhorar, execute a Limpeza ao ligar.
- Para evitar que a cabeça de impressão seque, não desligue a impressora enquanto a alimentação estiver ligada.

1. Selecione **Manutenção** no painel de controlo da impressora.

2. Selecione **Verif. injec. cab. impr.**
3. Siga as instruções no ecrã para colocar papel e imprimir o padrão de verificação de jatos.
4. Verifique o padrão impresso para verificar se os jatos da cabeça de impressão estão obstruídos.

A) OK

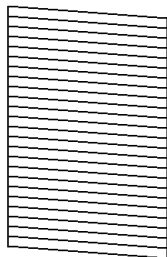

B) NG

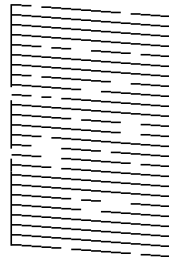

C) NG

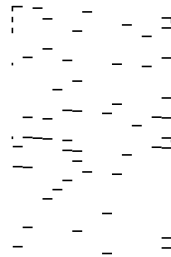

A:

Todas as linhas estão impressas. Selecione . Não é necessário realizar qualquer ação.

B ou perto de B

Alguns jatos estão obstruídos. Selecione  e, de seguida, siga as instruções no ecrã para limpar a cabeça de impressão.

Quando a limpeza estiver concluída, imprima novamente o padrão de verificação dos jatos.

C ou perto de C

Se a maior parte das linhas estiverem em falta ou não estiverem impressas, isto indica que a maior parte dos jatos estão obstruídos. Selecione  para sair da função de verificação do jato, e depois execute Limpeza ao ligar. Para mais informações, consulte as “Informações relacionadas” abaixo.

5. Repita a limpeza e impressão do padrão até que as linhas sejam completamente impressas.

 **Importante:**

Se a qualidade de impressão não tiver melhorado depois de repetir a verificação dos jatos e a limpeza da cabeça de impressão 3 vezes, aguarde pelo menos 12 horas sem imprimir e, em seguida, efetue novamente a verificação dos jatos e repita a limpeza da cabeça de impressão, se necessário. Recomendamos desligar a impressora usando o botão . Se a qualidade de impressão não melhorar, execute a Limpeza ao ligar.

Nota:

Também pode verificar e limpar a cabeça de impressão utilizando o controlador da impressora. Consulte a ligação de informações relacionadas abaixo para mais informações.

Informações relacionadas

- ➔ [“Executar Limpeza ao ligar” na página 118](#)
- ➔ [“Aplicação para Imprimir a partir de um Computador \(Windows Controlador da Impressora\)” na página 257](#)
- ➔ [“Guia do controlador da impressora do Mac OS” na página 259](#)

Executar Limpeza ao ligar

O utilitário **Limpeza ao ligar** permite-lhe substituir toda a tinta que estiver no interior dos tubos de tinta. Nas seguintes situações, poderá necessitar de utilizar esta funcionalidade para melhorar a qualidade de impressão.

- Imprimiu ou efetuou a limpeza da cabeça quando os níveis de tinta eram demasiado baixos para serem visualizados nas janelas dos depósitos de tinta.
- Realizou a verificação dos jatos e a limpeza da cabeça 3 vezes e, depois aguardou, pelo menos 12 horas sem imprimir, mas a qualidade de impressão não melhorou.

Antes de executar esta funcionalidade, consulte as seguintes instruções.

 **Importante:**

Certifique-se de que existe tinta suficiente nos depósitos de tinta.

Verifique visualmente se todos os depósitos de tinta estão cheios até, pelo menos, um terço. Níveis de tinta baixos durante a Limpeza ao ligar podem danificar o produto.

 **Importante:**

É necessário um intervalo de 12 horas entre cada Limpeza ao ligar.

Normalmente, uma única Limpeza ao ligar deve resolver o problema da qualidade de impressão num espaço de 12 horas. Por conseguinte, para evitar a utilização desnecessária de tinta, tem de aguardar 12 horas antes de tentar novamente.

 **Importante:**

Poderá ser necessária a substituição da caixa de manutenção.

A tinta será depositada na caixa de manutenção. Se esta ficar cheia, terá de preparar e instalar uma caixa de manutenção de substituição para continuar a imprimir.

Nota:

Quando os níveis de tinta ou o espaço livre na caixa de manutenção forem insuficientes para Limpeza ao ligar, não pode executar esta funcionalidade. Mesmo neste caso, os níveis e o espaço livre para impressão podem manter-se.

1. Selecione **Manutenção** no painel de controlo da impressora.
2. Selecione **Limpeza ao ligar**.
3. Siga as instruções apresentadas no ecrã para executar a funcionalidade Limpeza ao ligar.

Nota:

Caso não seja possível executar esta funcionalidade, corrija os problemas apresentados na janela. A seguir, siga este procedimento da etapa 1 para executar esta funcionalidade novamente.

4. Após executar esta funcionalidade, execute a verificação dos jatos para se assegurar que os mesmos não se encontram obstruídos.

Para mais informações sobre como realizar a verificação dos jatos, consulte as informações relacionadas na ligação abaixo.

 **Importante:**

Se a qualidade de impressão não tiver melhorado depois de realizar a Limpeza ao ligar, aguarde pelo menos 12 horas sem imprimir e a seguir imprima novamente o padrão de verificação de jatos. Execute Limpeza cab. impressão ou Limpeza ao ligar novamente de acordo com o padrão impresso. Se mesmo assim a qualidade não melhorar, contacte a assistência da Epson.

Nota:

Também pode executar a limpeza de energia a partir do controlador da impressora. Consulte a ligação de informações relacionadas abaixo para mais informações.

Informações relacionadas

- ➔ [“Verificar e limpar a cabeça de impressão” na página 116](#)
- ➔ [“Aplicação para Imprimir a partir de um Computador \(Windows Controlador da Impressora\)” na página 257](#)
- ➔ [“Guia do controlador da impressora do Mac OS” na página 259](#)

Evitar a obstrução de jatos

Utilize sempre o botão da alimentação para ligar e desligar a impressora.

Verifique se a luz de alimentação está desligada antes de desligar o cabo de alimentação.

A tinta pode secar se ficar exposta. Tal como colocamos uma tampa numa caneta de tinta permanente ou uma caneta de óleo para evitar que seque, certifique-se que a cabeça de impressão está devidamente tapada para evitar que a tinta seque.

Quando o cabo de alimentação é desligado ou quando ocorre um corte de energia com a impressora em funcionamento, a cabeça de impressão pode não ficar devidamente tapada. Se a cabeça de impressão for deixada destapada, a tinta seca e os jatos (saídas de tinta) ficam obstruídos.

Nestas situações, ligue novamente a impressora tão rapidamente quanto possível e desligue em seguida para tapar a cabeça de impressão.

Alinhar as cabeças de impressão

Se reparar em linhas verticais desalinhadas ou imagens desfocadas, alinhe as cabeças de impressão.

1. Selecione **Manutenção** no painel de controlo da impressora.
2. Selecione **Alinham. cab. impressão**.
3. Selecione um dos menus de alinhamento.
 - As linhas verticais estão desalinhadas ou as impressões estão desfocadas: selecione **Alinhamento vertical**.
 - Existem linhas horizontais em intervalos regulares: selecione **Alinhamento horizontal**.
4. Siga as instruções no ecrã para colocar papel e imprimir o padrão de alinhamento.

Limpar manchas de tinta do caminho do papel

Se as impressões ficarem manchadas ou amarrotadas, limpe o rolo no interior.

! **Importante:**

Não utilize lenços de papel para limpar o interior da impressora. Os jatos da cabeça de impressão podem ficar obstruídos com pelos e resíduos do tecido.

1. Selecione **Manutenção** no painel de controlo da impressora.
2. Selecione **Limpeza do guia de papel**.
3. Siga as instruções no ecrã para colocar papel e limpar o caminho do papel.
Repita este procedimento até o papel não ficar manchado com tinta.

Limpar o Vidro do scanner

Quando as cópias ou as imagens digitalizadas estiverem sujas, limpe o vidro do scanner.

! **Aviso:**

Tenha cuidado para não entalar a mão ou os dedos ao abrir ou fechar a tampa do digitalizador. Caso contrário, poderá sofrer ferimentos.

! **Importante:**

Nunca utilize álcool ou diluente para limpar a impressora. Estes químicos podem danificar a impressora.

1. Abra a capa de documento.

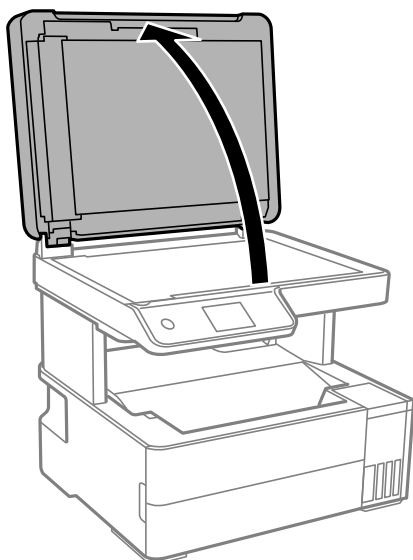

2. Utilize um pano limpo, seco e macio para limpar a superfície do vidro do scanner.

! *Importante:*

- Se a superfície de vidro estiver manchada de gordura ou qualquer outra substância de difícil remoção, utilize um pouco de limpa-vidros e um pano macio para remover as manchas. Seque bem os vestígios de líquido.*
- Não prima a superfície de vidro com força.*
- Tenha cuidado para não arranhar ou danificar a superfície do vidro. Se a superfície de vidro estiver danificada, a qualidade da digitalização pode diminuir.*

Limpar o ADF

Se as imagens copiadas ou digitalizadas do ADF ficarem manchadas ou se os originais não forem corretamente alimentados, limpe o ADF.

! *Importante:*

Nunca utilize álcool ou diluente para limpar a impressora. Estes químicos podem danificar a impressora.

1. Abra a tampa do ADF.

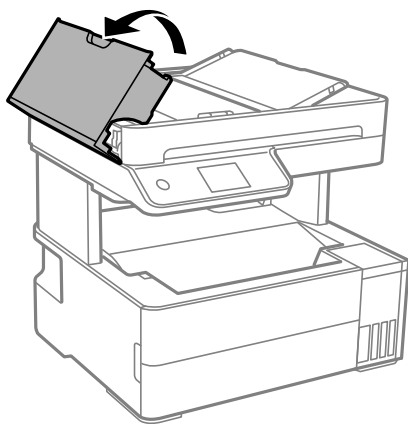

2. Utilize um pano macio e húmido para limpar o rolo e o interior do ADF.

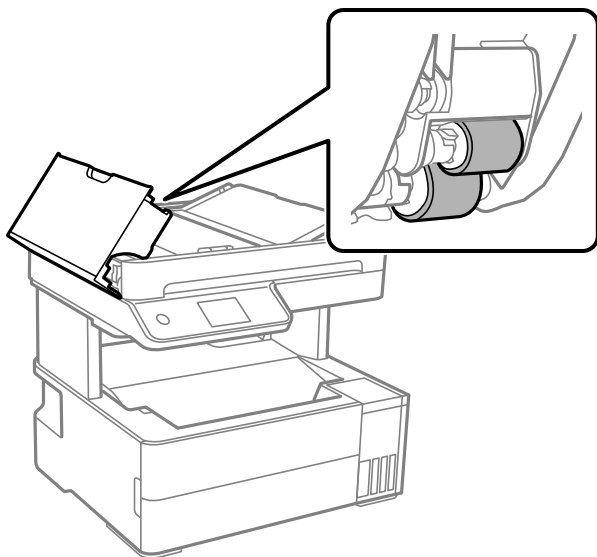

! **Importante:**

Se usar um pano seco, pode danificar a superfície do rolo. Use o ADF depois de o rolo ter secado.

3. Feche a tampa do ADF e, em seguida, abra a capa de documento.

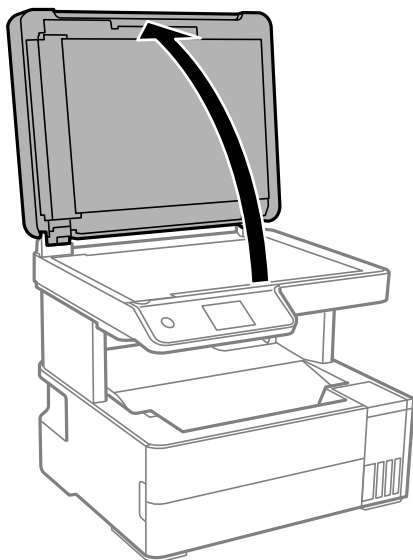

4. Limpe a parte indicada na ilustração.

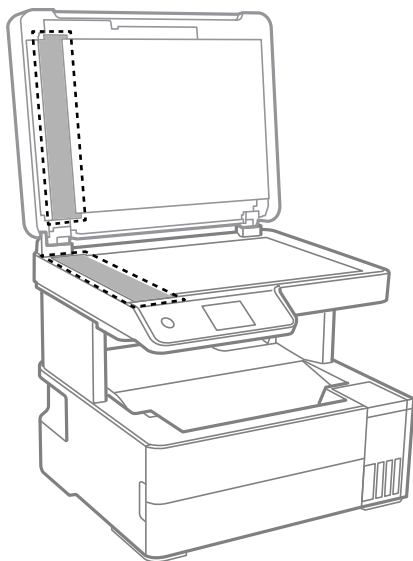

! **Importante:**

- ❑ Se a superfície de vidro estiver manchada de gordura ou qualquer outra substância de difícil remoção, utilize um pouco de limpavidros e um pano macio para remover as manchas. Seque bem os vestígios de líquido.
- ❑ Não prima a superfície de vidro com força.
- ❑ Tenha cuidado para não arranhar ou danificar a superfície do vidro. Se a superfície de vidro estiver danificada, a qualidade da digitalização pode diminuir.

5. Se não conseguir resolver o problema, desligue a impressora pressionando o botão , abra a tampa do ADF, e a seguir levante o tabuleiro de entrada do ADF.

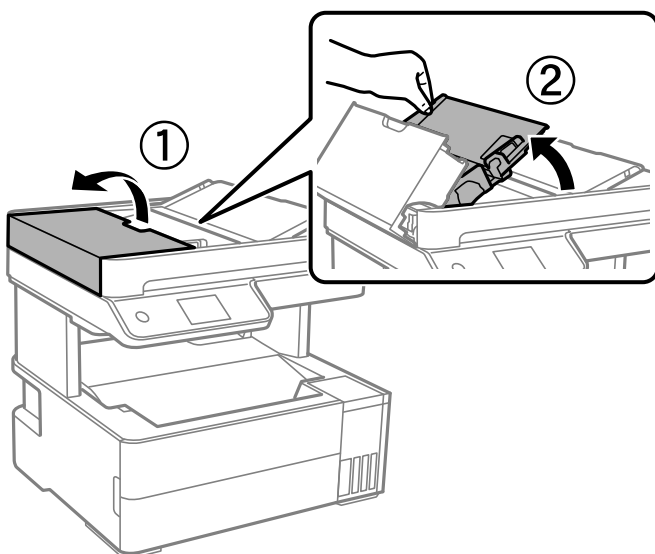

6. Limpe a parte indicada na ilustração.

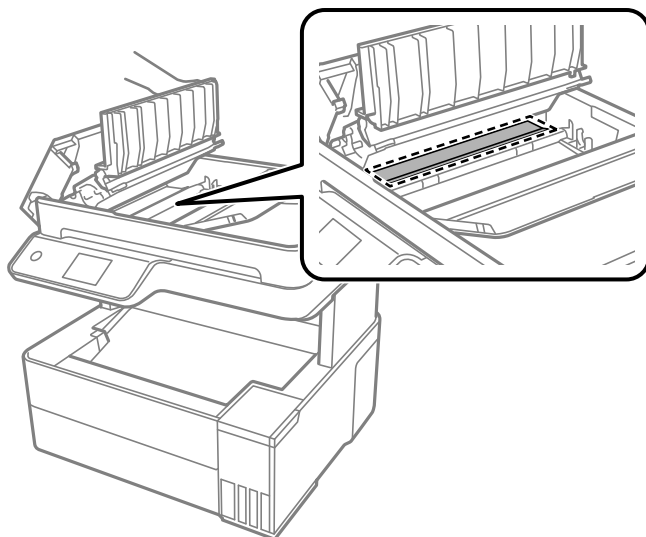

Limpar a película transparente

Se a impressão não for melhorada após alinhar a cabeça de impressão ou limpar o caminho do papel, a película transparente dentro da impressora pode estar manchada.

Itens necessários:

- Cotonetes (vários)
- Água com algumas gotas de detergente (2 a 3 gotas de detergente em 1/4 de copo de água da torneira)
- Luz para verificar manchas

! *Importante:*

Não utilize líquido de limpeza que não água com algumas gotas de detergente.

1. Desligue a impressora premindo o botão .

2. Abra a tampa da impressora.

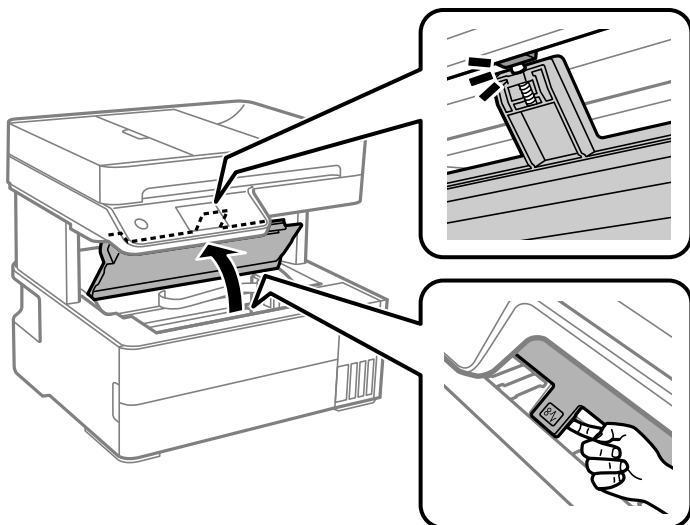

3. Verifique se a película transparente está manchada. As manchas são fáceis de detetar se utilizar uma luz. Se existirem manchas (tais como dedadas ou gordura) na película transparente (A), avance para o passo seguinte.

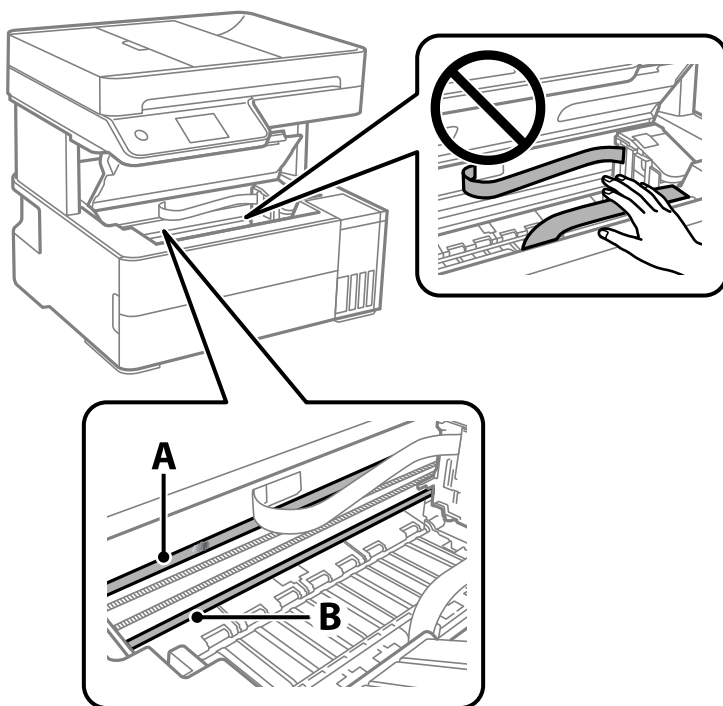

A: película transparente

B: Guia



Importante:

Tenha cuidado para não tocar na guia (B). Caso contrário, poderá não conseguir imprimir. Não limpe a gordura na guia, porque esta é necessária para o funcionamento.

- Humedeça um cotonete com água e algumas gotas de detergente de forma a que não fique encharcado e, de seguida, limpe a parte manchada.

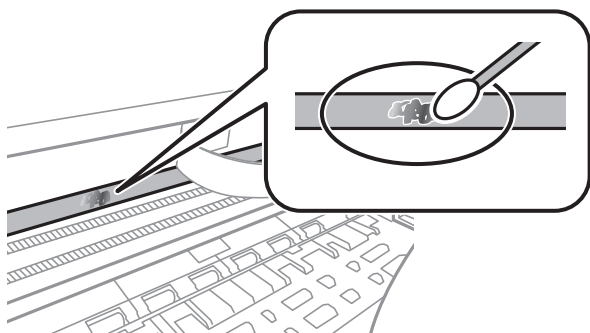

! **Importante:**

Limpe a mancha suavemente. Se pressionar o cotonete com demasiada força, as molas da película podem ser deslocadas e a impressora pode ficar danificada.

- Utilize um novo cotonete para limpar a película.

! **Importante:**

Não deixe fibras na película.

Nota:

Para impedir que a mancha se alastre, substitua frequentemente o cotonete por um novo.

- Repita os passos 4 e 5 até que a película não esteja manchada.
- Verifique visualmente se a película não está manchada.

Limpar a Impressora

Se os componentes e a caixa estiverem sujos ou poeirentos, desligue a impressora e limpe-os usando um pano suave e limpo humedecido com água. Se não conseguir remover a sujidade, tente adicionar uma pequena quantidade de detergente suave ao pano humedecido.

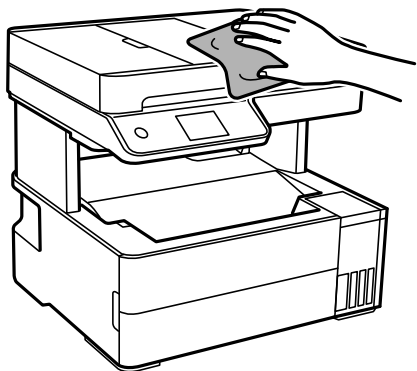

! **Importante:**

- Tenha cuidado para não derramar água no mecanismo de impressão ou nos componentes eletrônicos. Se o fizer, poderá danificar a impressora.
- Nunca utilize álcool ou diluente para limpar os componentes e a caixa. Estes químicos podem danificar os produtos.
- Não toque nas partes mostradas na ilustração que se segue. Se o fizer, pode provocar uma avaria.

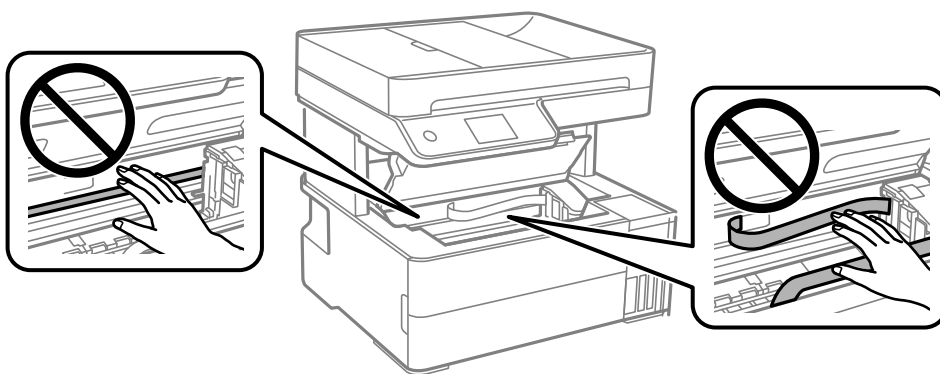

Limpar tinta derramada

Caso exista derrame de tinta, limpe de acordo com os seguintes procedimentos.

- Se existir tinta colada na área em torno do depósito, limpe-a utilizando um pano limpo com pouco feltro ou um cotonete.
- Se derramar tinta na secretária ou no chão, limpe de imediato. Quando a tinta secar, será difícil remover a mancha. Para impedir que a mancha se alastre, seque a tinta com um pano seco e, de seguida, limpe-a com um pano húmido.
- Se ficar com tinta nas mãos, lave-as com água e sabão.

Verificar o número total de páginas alimentadas pela impressora

Pode verificar o número total de páginas alimentadas pela impressora. As informações são impressas juntamente com o padrão de verificação dos jatos.

1. Selecione **Manutenção** no painel de controlo da impressora.
2. Selecione **Verif. injec. cab. impr.**
3. Siga as instruções no ecrã para colocar papel e imprimir o padrão de verificação de jatos.

Nota:

Também pode verificar o número total de páginas alimentadas no controlador da impressora. Consulte a ligação de informações relacionadas abaixo para mais informações.

Informações relacionadas

- ➔ “Aplicação para Imprimir a partir de um Computador (Windows Controlador da Impressora)” na página 257
- ➔ “Guia do controlador da impressora do Mac OS” na página 259

Poupar energia

A impressora entra em modo de repouso ou desliga-se automaticamente se não forem efetuadas operações durante um período de tempo definido. É possível ajustar o período de tempo antes de ser aplicada a função de gestão de energia. Qualquer aumento vai influenciar a eficiência energética do produto. Considere o ambiente antes de efetuar qualquer alteração.

Poupar energia (Painel de controlo)

1. Selecione **Definições** no ecrã inicial.
2. Selecione **Definições gerais > Definições básicas**.
3. Efetue uma das seguintes ações.

Nota:

*O seu produto poderá ter a funcionalidade **Def. encerr. auto.** ou **Temporiz. p/ desligar** dependendo do local de compra.*

- Selecione **Temporizador** ou **Def. encerr. auto.** > **Encerrar se inactivo** ou **Encerrar se desligado** e ajuste as definições.
- Selecione **Temporizador** ou **Temporiz. p/ desligar** e ajuste as definições.

Desativar a ligação Wi-Fi

Se costumava utilizar a rede Wi-Fi (rede sem fios) mas já não precisava de o fazer devido a uma mudança no modo de ligação, etc., pode desativar a sua ligação Wi-Fi.

Ao eliminar sinais de Wi-Fi desnecessários, pode também reduzir o consumo de energia em modo de suspensão.

1. Selecione **Conf. Wi-Fi** no ecrã inicial da impressora.
2. Selecione **Wi-Fi (Recomendado)**.
3. Pressione o botão OK.
4. Selecione **Outros > Desactivar Wi-Fi**.

Siga as instruções apresentadas no ecrã.

Instalar ou Desinstalar as Aplicações Separadamente

Ligue o computador à rede e instale as versões mais recentes das aplicações a partir do sítio Web. Inicie sessão no computador como administrador. Introduza a palavra-passe de administrador, caso lhe seja solicitado pelo computador.

Instalar as Aplicações Separadamente

Nota:

Para reinstalar uma aplicação, é necessário desinstalá-la previamente.

1. Certifique-se de que a impressora e o computador estão disponíveis para comunicação e que a impressora está ligada à Internet.
2. Inicie o EPSON Software Updater.

A captura de ecrã é um exemplo em Windows.

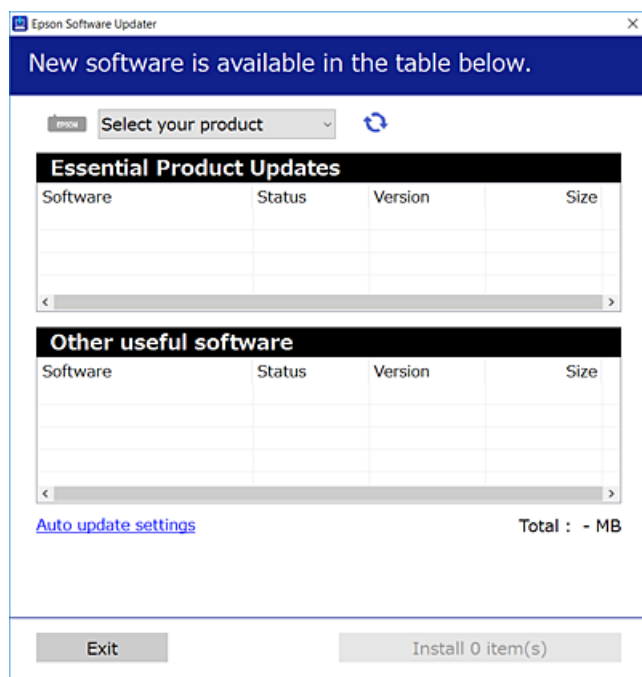

3. Em Windows, selecione a impressora e, de seguida, clique em  para obter as aplicações mais recentes disponíveis.
4. Selecione os itens que pretende instalar ou atualizar e, de seguida, clique no botão Instalar.



Importante:

Não desligue nem retire o cabo de alimentação da impressora antes de concluir a atualização. Se o fizer, pode provocar uma avaria na impressora.

Nota:

- Pode transferir as aplicações mais recentes a partir do sítio Web da Epson.

<http://www.epson.com>

- Se utilizar sistemas operativos Windows Server, não pode utilizar o Epson Software Updater. Transfira as aplicações mais recentes a partir do sítio Web da Epson.

Informações relacionadas

➔ “Aplicação para Atualização de Software e Firmware (Epson Software Updater)” na página 267

➔ “Desinstalar aplicações” na página 133

Certifique-se que tem instalado um controlador de impressora Epson genuíno — Windows

É possível verificar se um controlador de impressora Epson original está instalado no seu computador usando um dos seguintes métodos.

Selecione **Painel de controlo > Ver dispositivos e impressoras (Impressoras, Impressoras e Faxes)**, e a seguir realize o seguinte para abrir a janela de propriedades de impressão do servidor.

- Windows Windows 10/Windows 8.1/Windows 8/Windows 7/Windows Server 2019/Windows Server 2016/Windows Server 2012 R2/Windows Server 2012/Windows Server 2008 R2

Clique no ícone da impressora, e a seguir clique em **Imprimir propriedades do servidor** na parte superior da janela.

- Windows Vista/Windows Server 2008

Clique com o botão direito do rato na pasta **Impressoras**, e a seguir clique em **Executar como administrador > Propriedades do servidor**.

- Windows XP/Windows Server 2003 R2/Windows Server 2003

No menu **Ficheiro**, selecione **Propriedades do servidor**.

Clique no separador **Controlador**. Se o nome da impressora é exibido na lista, o seu computador tem instalado um controlador de impressora Epson original.

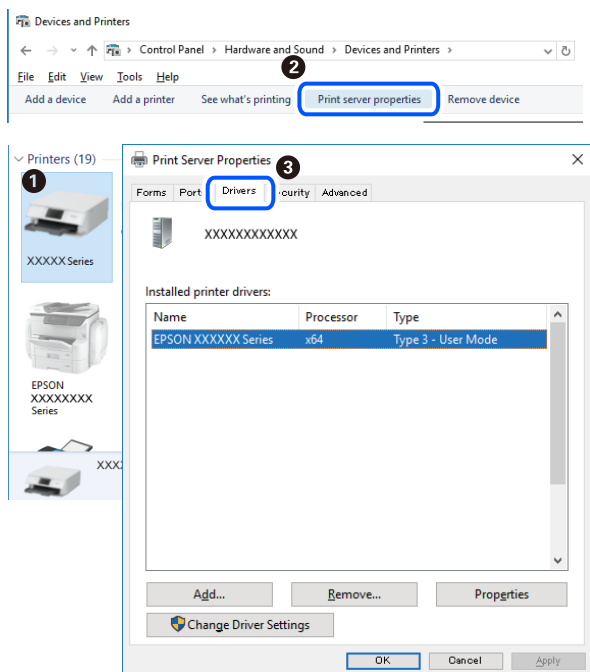

Informações relacionadas

➔ [“Instalar as Aplicações Separadamente” na página 129](#)

Certifique-se que tem instalado um controlador de impressora Epson genuíno — Mac OS

É possível verificar se um controlador de impressora Epson original está instalado no seu computador usando um dos seguintes métodos.

Selecione **Preferências do sistema** no menu Apple > **Impressoras e Scanners** (ou **Impressão e Digitalização**, **Impressão e Fax**), e selecione a impressora. Clique em **Opções e acessórios**, e se o separador **Opções e Utilitários** se encontrarem exibidos na janela, o seu computador tem instalado um controlador de impressora Epson original.



Informações relacionadas

➔ “Instalar as Aplicações Separadamente” na página 129

Instalar um controlador de impressora PostScript

Instalar um controlador de impressora PostScript — Windows

1. Inicie o processo de instalação seguindo uma das seguintes opções.
 - Transferir a partir do sítio web.**

Aceda à página da sua impressora no seguinte sítio Web, descarregue o controlador de impressora PostScript, e execute o ficheiro de execução.

<http://www.epson.eu/Support> (Europa)

<http://support.epson.net/> (fora da Europa)
 - Utilizar um disco de software (para modelos fornecidos com um disco de software e para os quais o disco de software está disponível).**

Inserir o disco de software no computador, aceda à seguinte localização, e a seguir execute o SETUP64.EXE (ou SETUP.EXE).

Driver\PostScript\WINX64 (ou WINX86)\SETUP\SETUP64.EXE (ou SETUP.EXE)
2. Selecione a impressora.
3. Siga as instruções apresentadas no ecrã.
4. Selecione o método de ligação para ligação de rede ou ligação USB.
 - Para uma ligação à rede.**

É exibida uma lista das impressoras disponíveis na rede.

Selecione a impressora que pretende utilizar.
 - Para ligação USB.**

Siga as instruções apresentadas no ecrã para ligar a impressora ao computador.
5. Siga as instruções apresentadas no ecrã para instalar o controlador da impressora PostScript.

Instalar um controlador de impressora PostScript — Mac OS

Transfira o controlador da impressora do sítio Web de assistência da Epson e instale-o.

<http://www.epson.eu/Support> (Europa)

<http://support.epson.net/> (fora da Europa)

É necessário ter o endereço IP da impressora quando instalar o controlador da impressora.

Selecione o ícone de rede no ecrã inicial da impressora e, de seguida, selecione o método de ligação ativo para confirmar o endereço IP da impressora.

Adicionar a Impressora (apenas para Mac OS)

1. Selecione **Preferências de Sistema** no menu Apple > **Impressoras e Scanners** (ou **Imprimir e Digitalização, Imprimir e Fax**).
2. Clique + e selecione **Adicionar outra impressora ou digitalizador**.
3. Selecione a sua impressora, e a seguir selecione a sua impressora em **Usar**.
4. Clique em **Adicionar**.

Nota:

Se a sua impressora não consta da lista, verifique se está devidamente ligada ao computador e que a impressora está ligada.

Desinstalar aplicações

Inicie sessão no computador como administrador. Introduza a palavra-passe de administrador, caso lhe seja solicitado pelo computador.

Desinstalar aplicações — Windows

1. Prima o botão  para desligar a impressora.
2. Feche todas as aplicações em execução.
3. Abra **Painel de controlo**:
 - Windows 10/Windows Server 2019/Windows Server 2016
Clique no botão iniciar e selecione **Sistema Windows > Painel de controlo**.
 - Windows 8.1/Windows 8/Windows Server 2012 R2/Windows Server 2012
Selecione **Ambiente de trabalho > Definições > Painel de controlo**.
 - Windows 7/Windows Vista/Windows XP/Windows Server 2008 R2/Windows Server 2008/Windows Server 2003 R2/Windows Server 2003
Clique no botão Iniciar e selecione **Painel de Controlo**.
4. Abra **Desinstalar um programa** (ou **Adicionar ou remover programas**):
 - Windows 10/Windows 8.1/Windows 8/Windows 7/Windows Vista/Windows Server 2019/Windows Server 2016/Windows Server 2012 R2/Windows Server 2012/Windows Server 2008 R2/Windows Server 2008
Selecione **Desinstalar um programa** em **Programas**.
 - Windows XP/Windows Server 2003 R2/Windows Server 2003
Clique em **Adicionar ou remover programas**.
5. Selecione a aplicação que pretende desinstalar.

Não é possível desinstalar o controlador da impressora se houver tarefas de impressão. Eliminar ou aguardar a impressão das tarefas antes de desinstalar.

6. Desinstalar as aplicações:

- Windows 10/Windows 8.1/Windows 8/Windows 7/Windows Vista/Windows Server 2019/Windows Server 2016/Windows Server 2012 R2/Windows Server 2012/Windows Server 2008 R2/Windows Server 2008

Clique em **Desinstalar/alterar** ou **Desinstalar**.

- Windows XP/Windows Server 2003 R2/Windows Server 2003

Clique em **Alterar/remover** ou **Remover**.

Nota:

Se a janela **Controlo de conta de utilizador** for apresentada, clique em **Continuar**.

7. Siga as instruções apresentadas no ecrã.

Desinstalar aplicações — Mac OS

1. Transfira o Uninstaller utilizando o EPSON Software Updater.

Quando tiver transferido o Uninstaller, não precisa de o transferir novamente de cada vez que desinstala a aplicação.

2. Prima o botão  para desligar a impressora.

3. Para desinstalar o controlador da impressora ou controlador PC-FAX, selecione **Preferências do Sistema** no menu Apple > **Impressoras e Scanners** (ou **Impressão e Digitalização, Impressão e Fax**), e a seguir remova a impressora da lista de impressoras ativadas.

4. Feche todas as aplicações em execução.

5. Selecione **Ir > Aplicações > Epson Software > Uninstaller**.

6. Selecione a aplicação que deseja desinstalar e, de seguida, clique em **Desinstalar**.

 **Importante:**

O Uninstaller remove todos os controladores das impressoras Epson inkjet no computador. Se utilizar várias impressoras inkjet da Epson e apenas pretender eliminar alguns controladores, elimine todos primeiro e instale o controlador da impressora novamente.

Nota:

Se não conseguir encontrar a aplicação que deseja desinstalar na lista de aplicações, não pode desinstalar utilizando o Uninstaller. Nesse caso, selecione **Ir > Aplicações > Epson Software**, seleccione a aplicação que deseja desinstalar e, de seguida, arraste-a para o ícone de lixo.

Informações relacionadas

➔ [“Aplicação para Atualização de Software e Firmware \(Epson Software Updater\)” na página 267](#)

Atualizar aplicações e firmware

Pode conseguir resolver alguns problemas e melhorar ou adicionar funções actualizando as aplicações e o firmware. Certifique-se de que utiliza a versão mais recente das aplicações e do firmware.

1. Certifique-se de que a impressora e o computador estão ligados e que o computador está ligado à internet.
2. Inicie o EPSON Software Updater e actualize as aplicações ou o firmware.

**Importante:**

Não desligue o computador nem a impressora sem a atualização terminar; caso contrário, a impressora pode avariar.

Nota:

Se não conseguir encontrar a aplicação que deseja actualizar na lista, não pode actualizar utilizando o EPSON Software Updater. Consulte o sítio web local Epson para as versões mais recentes das aplicações.

<http://www.epson.com>

Informações relacionadas

➔ “Aplicação para Atualização de Software e Firmware (Epson Software Updater)” na página 267

Atualizar o firmware da impressora através do painel de controlo

Se a impressora puder ser ligada à Internet, pode actualizar o firmware da impressora utilizando o painel de controlo. Pode também configurar a impressora para verificar regularmente se existem atualizações do firmware e notificá-lo sobre isso.

Informações relacionadas

➔ “Atualização do firmware” na página 283

Transportar e guardar a impressora

Quando for necessário guardar a impressora ou transportá-la em mudanças ou para reparações, siga os passos abaixo para embalar a impressora.

1. Desligue a impressora premindo o botão
2. Certifique-se de que o indicador luminoso de alimentação está apagado e desligue o cabo de alimentação.

**Importante:**

Desligue o cabo de alimentação quando o indicador luminoso de alimentação estiver desligado. Caso contrário, as cabeças de impressão não voltam à posição inicial, a tinta seca e deixa de ser possível imprimir.

3. Desligue todos os cabos, como o de alimentação e o USB.
4. Remova todo o papel da impressora.
5. Certifique-se de que não existem originais na impressora.
6. Feche a tampa de documentos se estiver aberta.

7. Abra a tampa da impressora. Fixe a cabeça de impressão à caixa com fita adesiva.

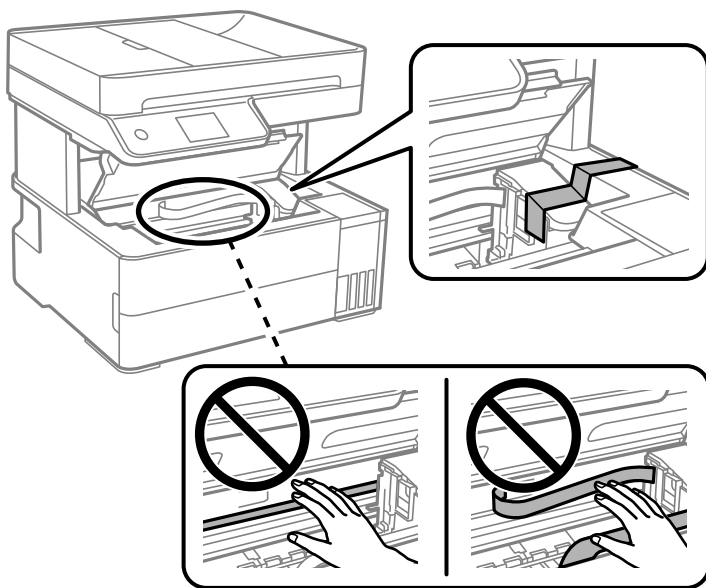

⚠ Aviso:

Tenha cuidado para não ficar com a mão ou os dedos presos ao abrir ou fechar a tampa da impressora. Caso contrário, poderá sofrer ferimentos.

8. Feche a tampa da impressora.

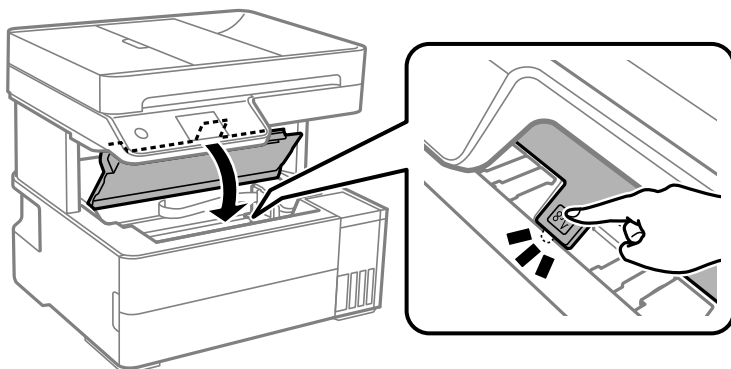

9. Não se esqueça de fechar o tampão do depósito de tinta corretamente.

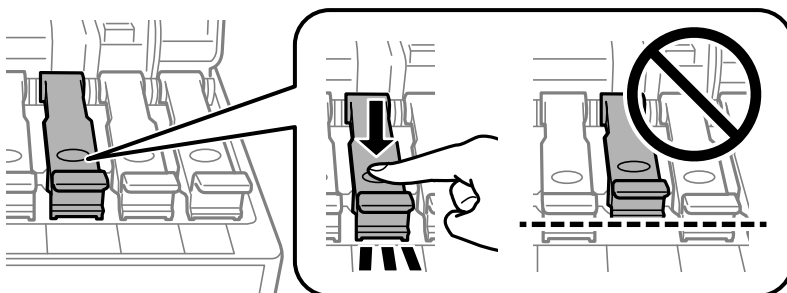

10. Feche a tampa do depósito de tinta de forma segura.

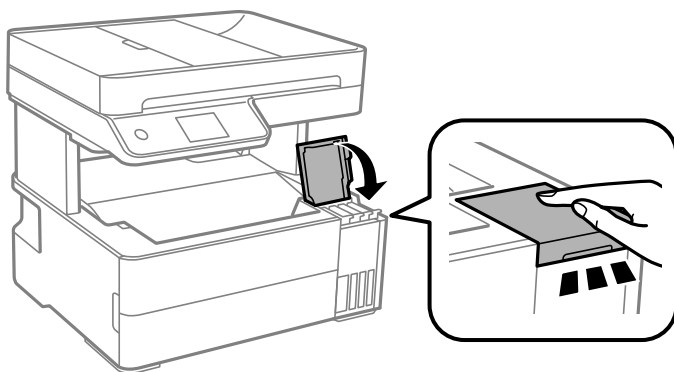

11. Inserir a caixa de acessórios fornecida com a impressora com a aba de abertura voltada para a frente como mostrado abaixo.

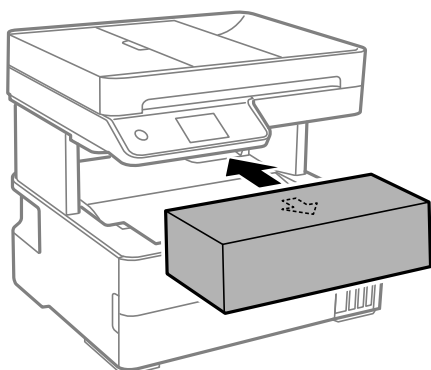

12. Coloque a impressora no saco plástico e dobre para fechar.
13. Embale a impressora na caixa, utilizando os materiais protetores.

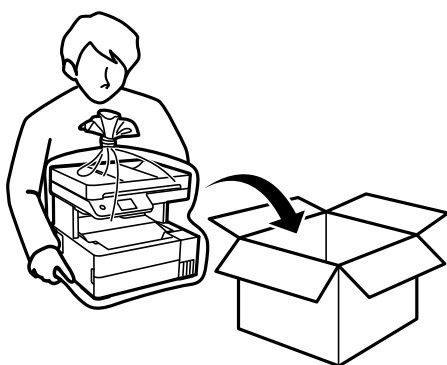

! *Importante:*

- ❑ *Ao armazenar ou transportar a impressora, coloque a impressora no saco plástico e dobre para fechar. Evite inclinar a impressora, coloque-a na vertical ou vire-a ao contrário; se não o fizer, a tinta pode verter.*



- ❑ *Quando levantar a impressora, coloque as mãos nas posições indicadas abaixo.*



! **Importante:**

- ❑ *Ao armazenar ou transportar um frasco de tinta, não incline o frasco nem o sujeite a impactos ou mudanças de temperatura. Caso contrário, poderá vazar tinta mesmo que a tampa do frasco esteja bem apertada. Certifique-se de que mantém o frasco de tinta em posição vertical ao apertar a tampa e tome precauções no sentido de evitar que vaze tinta ao transportar o frasco, por exemplo, ao colocar o frasco numa mala.*
- ❑ *Não coloque frascos de tinta abertos na caixa com a impressora.*



Quando voltar a utilizar a impressora, certifique-se de que retira a fita adesiva que fixa a cabeça de impressão. Se a qualidade de impressão diminuir da próxima vez que imprimir, limpe e alinhe as cabeças de impressão.

Informações relacionadas

- ➔ [“Verificar e limpar a cabeça de impressão” na página 116](#)
- ➔ [“Alinhar as cabeças de impressão” na página 119](#)

Resolução de problemas

A impressora não funciona como seria de esperar.	141
É Exibida uma Mensagem no Ecrã LCD.	194
O papel está encravado.	195
Está na hora de reabastecer a tinta.	203
Está na hora de substituir a caixa de manutenção.	208
A qualidade de impressão, cópia, digitalização e fax é fraca.	209
Não é possível resolver o problema.	228

A impressora não funciona como seria de esperar

A impressora não liga nem desliga

A alimentação não liga

É possível considerar as seguintes causas.

■ O cabo de alimentação não está ligado corretamente à tomada elétrica.

Soluções

Certifique-se de que o cabo de alimentação está devidamente ligado.

■ O botão não foi pressionado durante tempo suficiente.



Soluções

Mantenha premido o botão  por mais algum tempo.

A alimentação não desliga

■ O botão não foi pressionado durante tempo suficiente.

Soluções

Mantenha premido o botão  por mais algum tempo. Se mesmo assim não conseguir desligar a impressora, retire o cabo de alimentação da tomada. Para impedir que as cabeças de impressão sequem, ligue novamente a impressora e desligue-a premindo o botão .

A alimentação desliga automaticamente

■ A função Def. encerr. auto. ou Temporiz. p/ desligar está ativada.

Soluções

- Selecione **Definições > Definições gerais > Definições básicas > Def. encerr. auto.** e desactive as definições **Encerrar se inactivo** e **Encerrar se desligado**.
- Selecione **Definições > Definições gerais > Definições básicas** e, de seguida, desative a definição **Temporiz. p/ desligar**.

Nota:

O seu produto poderá ter a funcionalidade **Def. encerr. auto.** ou **Temporiz. p/ desligar** dependendo do local de compra.

O papel não é alimentado corretamente

O papel não é alimentado

É possível considerar as seguintes causas.

■ O local de instalação não é adequado.

Soluções

Coloque a impressora numa superfície plana e opere-a nas condições ambientais recomendadas.

➔ [“Especificações ambientais” na página 291](#)

■ Está a ser utilizado papel não compatível.

Soluções

Utilize papel suportado por esta impressora.

➔ [“Papel disponível e capacidades” na página 252](#)

➔ [“Tipos de papel não disponíveis” na página 255](#)

■ O manuseamento de papel não é o apropriado.

Soluções

Sigas as precauções de manuseamento de papel.

➔ [“Precauções no manuseamento de papel” na página 30](#)

■ Foram colocadas muitas folhas na impressora.

Soluções

Não coloque mais folhas do que o número máximo de folhas especificado para o papel.

➔ [“Papel disponível e capacidades” na página 252](#)

■ As definições de papel na impressora não são as corretas.

Soluções

Certifique-se de que as definições de tamanho e tipo de papel correspondem ao tamanho e tipo de papel carregado na impressora.

➔ [“Tamanho de papel e definições de tipo” na página 31](#)

■ O papel escorrega quando existe pó de papel no rolo.

Soluções

Limpe o rolo.

➔ [“Resolver problemas de alimentação de papel no caminho do papel” na página 114](#)

O papel é alimentado com inclinação

É possível considerar as seguintes causas.

■ O local de instalação não é adequado.

Soluções

Coloque a impressora numa superfície plana e opere-a nas condições ambientais recomendadas.

➔ [“Especificações ambientais” na página 291](#)

■ Está a ser utilizado papel não compatível.

Soluções

Utilize papel suportado por esta impressora.

➔ [“Papel disponível e capacidades” na página 252](#)

➔ [“Tipos de papel não disponíveis” na página 255](#)

■ O manuseamento de papel não é o apropriado.

Soluções

Sigas as precauções de manuseamento de papel.

➔ [“Precauções no manuseamento de papel” na página 30](#)

■ O papel não foi colocado corretamente.

Soluções

Carregue papel na direção correta e deslize o guia da margem encostando-o à extremidade do papel.

➔ [“Carregar papel” na página 32](#)

■ Foram colocadas muitas folhas na impressora.

Soluções

Não coloque mais folhas do que o número máximo de folhas especificado para o papel.

➔ [“Papel disponível e capacidades” na página 252](#)

■ As definições de papel na impressora não são as corretas.

Soluções

Certifique-se de que as definições de tamanho e tipo de papel correspondem ao tamanho e tipo de papel carregado na impressora.

➔ [“Tamanho de papel e definições de tipo” na página 31](#)

■ O papel escorrega quando existe pó de papel no rolo.

Soluções

Limpe o rolo.

➔ [“Resolver problemas de alimentação de papel no caminho do papel” na página 114](#)

São alimentadas várias folhas de papel ao mesmo tempo

É possível considerar as seguintes causas.

O local de instalação não é adequado.

Soluções

Coloque a impressora numa superfície plana e opere-a nas condições ambientais recomendadas.

➔ [“Especificações ambientais” na página 291](#)

Está a ser utilizado papel não compatível.

Soluções

Utilize papel suportado por esta impressora.

➔ [“Papel disponível e capacidades” na página 252](#)

➔ [“Tipos de papel não disponíveis” na página 255](#)

O manuseamento de papel não é o apropriado.

Soluções

Sigas as precauções de manuseamento de papel.

➔ [“Precauções no manuseamento de papel” na página 30](#)

O papel está húmido ou molhado.

Soluções

Coloque papel novo.

A eletricidade estática está a fazer com que as folhas de papel colem umas às outras.

Soluções

Folheie o papel antes de o colocar. Se o papel não for alimentado, coloque uma folha de papel de cada vez.

Foram colocadas muitas folhas na impressora.

Soluções

Não coloque mais folhas do que o número máximo de folhas especificado para o papel.

➔ [“Papel disponível e capacidades” na página 252](#)

As definições de papel na impressora não são as corretas.

Soluções

Certifique-se de que as definições de tamanho e tipo de papel correspondem ao tamanho e tipo de papel carregado na impressora.

➔ [“Tamanho de papel e definições de tipo” na página 31](#)

■ O papel escorrega quando existe pó de papel no rolo.

Soluções

Limpe o rolo.

➔ [“Resolver problemas de alimentação de papel no caminho do papel” na página 114](#)

O papel ejetado cai do tabuleiro de saída

■ O bloqueio não foi expandido.

Soluções

Se o papel ejetado cair do tabuleiro de saída, expanda o bloqueio para evitar que o papel caia.

O papel é ejetado durante a impressão

■ Timbrado não está selecionado como tipo de papel.

Soluções

Ao colocar papel timbrado (papel com informações do tipo nome do remetente ou nome da empresa impressas no cabeçalho), selecione **Timbrado** como a definição do tipo de papel.

O original não é alimentado no ADF

É possível considerar as seguintes causas.

■ Estão a ser usados originais que não são suportados pelo ADF.

Soluções

Utilize originais suportados pelo ADF.

➔ [“Especificações do ADF” na página 285](#)

■ Os originais estão colocados incorretamente.

Soluções

Carregue os originais na direção correta e deslize os guias de margem do ADF encostando-os às extremidades dos originais.

■ Estão colocados demasiados originais no ADF.

Soluções

Não coloque originais acima da linha indicada pelo símbolo do triângulo no ADF.

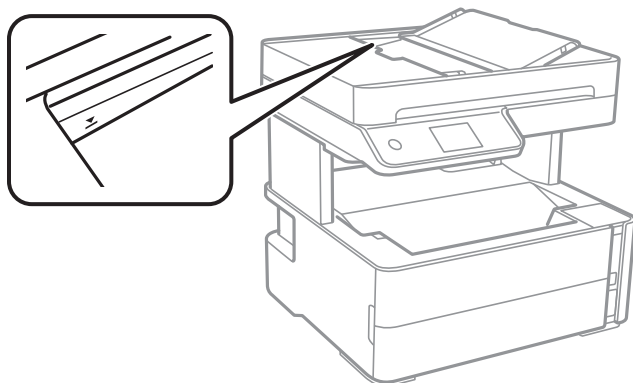

■ O original escorrega quando o pó de papel adere ao rolo.

Soluções

Limpe o interior do ADF.

➔ [“Limpar o ADF” na página 121](#)

■ Os originais não são detetados.

Soluções

No ecrã de cópia ou digitalização, ou no fax, verifique se o ícone ADF está ativado. Caso não seja apresentado, coloque novamente os originais.

■ Existe um documento no vidro do scanner.

Soluções

Certifique-se que não existe nenhum documento no vidro do scanner.

Não é possível imprimir

Não é possível imprimir a partir do Windows

Certifique-se que o computador e a impressora estão ligados corretamente.

A causa e a solução do problema diferem consoante o caso de estarem ou não ligados.

Verificação do estado de ligação

Utilize Epson Printer Connection Checker para verificar o estado de ligação para o computador e a impressora. Também poderá resolver o problema de acordo com os resultados da verificação.

1. Faça clique duas vezes no ícone **Epson Printer Connection Checker** situado no ambiente de trabalho.
O Epson Printer Connection Checker é iniciado.

Se não existir um ícone no ambiente de trabalho, siga os métodos abaixo para iniciar o Epson Printer Connection Checker.

Windows 10

Clique no botão Iniciar e selecione **Epson Software > Epson Printer Connection Checker**.

Windows 8.1/Windows 8

Introduza o nome da aplicação no atalho de pesquisa e selecione o ícone apresentado.

Windows 7

Clique no botão iniciar e selecione **Todos os programas > Epson Software > Epson Printer Connection Checker**.

2. Siga as instruções apresentadas no ecrã para verificar.

Nota:

Se o nome da impressora não for exibido, instale um controlador de impressora Epson genuíno.

[“Certifique-se que tem instalado um controlador de impressora Epson genuíno — Windows” na página 130](#)

Quando identificar o problema, siga a solução apresentada no ecrã.

Quando não conseguir resolver o problema, verifique o seguinte de acordo com a sua situação.

A impressora não é reconhecida através de uma ligação de rede

[“Não é possível ligar a uma rede” na página 147](#)

A impressora não é reconhecida através de uma ligação USB

[“Não é possível ligar a impressora através de USB \(Windows\)” na página 150](#)

A impressora é reconhecida, mas não é possível imprimir.

[“Apesar de ter sido estabelecida uma ligação, não é possível imprimir \(Windows\)” na página 150](#)

Não é possível ligar a uma rede

O problema pode ter origem numa das seguintes causas.

■ Está algo errado com os dispositivos de rede para ligação Wi-Fi.

Soluções

Desligue os dispositivos que pretende ligar à rede. Aguardar cerca de 10 segundos e a seguir, ligar os dispositivos pela seguinte ordem: router sem fios, computador ou dispositivo inteligente e a seguir a impressora. Mover a impressora e o computador ou dispositivo inteligente para uma posição mais próxima ao router sem fios para facilitar a comunicação da onda de rádio e a seguir, tentar configurar a rede novamente.

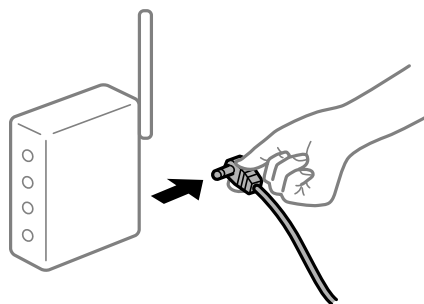

Os dispositivos não conseguem receber sinais do router sem fios porque estão demasiado afastados.

Soluções

Após aproximar o computador ou dispositivo inteligente e a impressora do router sem fios, desligue o router sem fios, e a seguir ligue novamente.

Ao alterar o router sem fios, as definições não correspondem ao router novo.

Soluções

Realize novamente as configurações de ligação para corresponderem ao novo router sem fios.

➔ “Ao substituir um router sem fios” na página 232

Os SSIDs ligados a partir do computador ou dispositivo inteligente e computador são diferentes.

Soluções

Ao utilizar múltiplos routers sem fios simultaneamente ou quando o router sem fios tiver vários SSIDs e os dispositivos estiverem ligados a diferentes SSIDs, não é possível ligar ao router sem fios.

Ligue o computador ou dispositivo inteligente ao mesmo SSID que a impressora.

❑ Exemplo de ligação a diferentes SSIDs

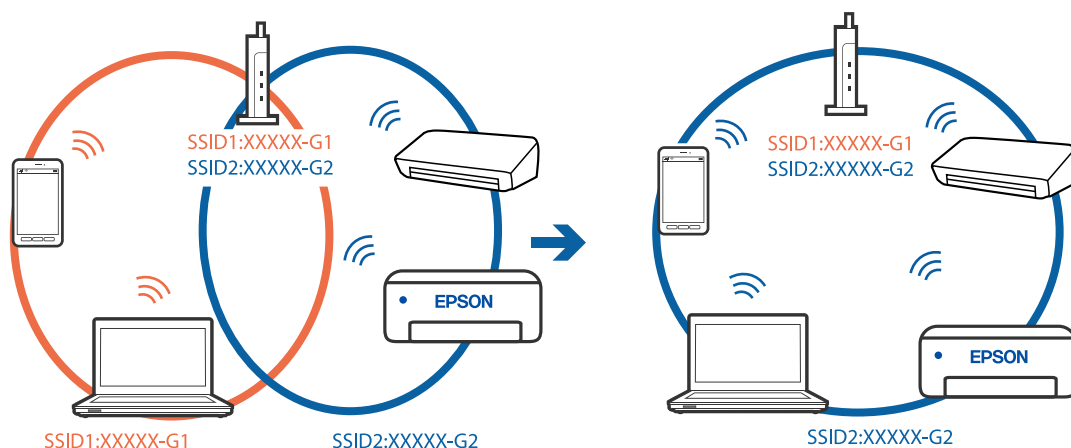

❑ Exemplo de ligação a SSIDs com um intervalo de frequência diferente

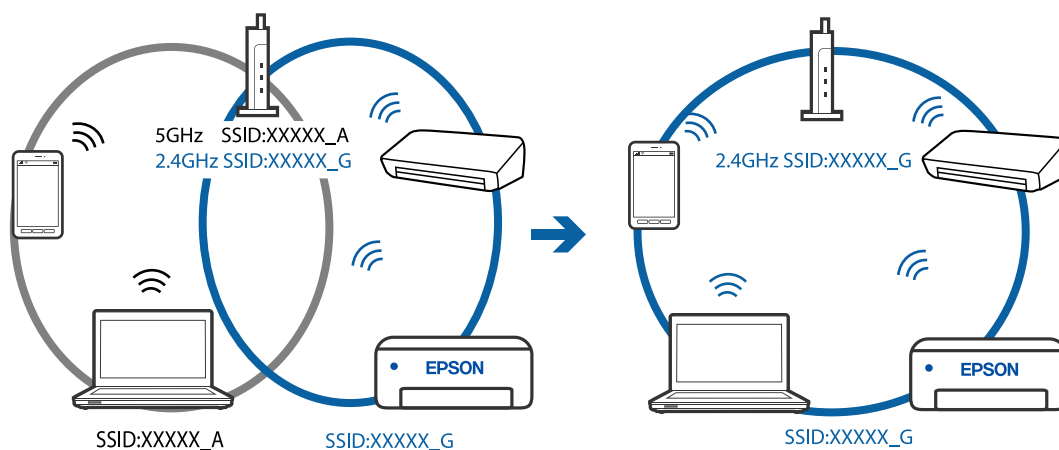

Está disponível um separador de privacidade no router sem-fios.

Soluções

A maioria dos routers sem fios possui uma função de separação que bloqueia a comunicação entre dispositivos dentro do mesmo SSID. Se não estabelecer a ligação entre a impressora e o computador ou dispositivo inteligente, mesmo se estiverem ligados na mesma rede, desative a função de separador no router sem fios. Consulte o manual fornecido com o router sem fios para obter mais informações.

A atribuição do endereço IP não está correta.

Soluções

Se o endereço IP atribuído à impressora for 169.254.XXX.XXX e a máscara de sub-rede for 255.255.0.0, o endereço IP poderá não estar corretamente atribuído.

Selecione **Definições > Definições gerais > Definições de rede > Avançado** no painel de controlo da impressora, e depois verifique o endereço IP e a máscara de sub-rede atribuída à impressora.

Reinicie o router sem fios ou reponha as definições de rede da impressora.

➔ [“Redefinir a ligação de rede” na página 232](#)

Existe um problema nas definições de rede no computador.

Soluções

Tente aceder a um sítio Web a partir do seu computador para se certificar de que as definições de rede do seu computador estão corretas. Se não conseguir aceder a nenhum sítio Web, existe um problema com o computador.

Verifique a ligação de rede do computador. Para obter mais detalhes, consulte a documentação fornecida com o computador.

A impressora foi ligada por Ethernet utilizando dispositivos compatíveis com IEEE 802.3az (Ethernet de Eficiência Energética).

Soluções

Ao ligar a impressora por Ethernet usando dispositivos compatíveis com IEEE 802.3az (Ethernet de Eficiência Energética), podem verificar-se os seguintes problemas de acordo com o concentrador ou router que está a utilizar.

- A ligação torna-se instável, a impressora liga e desliga uma e outra vez.
- Não é possível ligar à impressora.
- A velocidade de comunicação torna-se lenta.

Siga os passos abaixo para desativar IEEE 802.3az para a impressora e a seguir ligue.

1. Retire o cabo Ethernet ligado ao computador e à impressora.
2. Quando IEEE 802.3az para o computador estiver ativado, desative-o.
Para obter mais detalhes, consulte a documentação fornecida com o computador.
3. Ligue o computador e a impressora diretamente com um cabo Ethernet.
4. Na impressora, imprima um relatório da ligação de rede.

➔ [“Imprimir um relatório da ligação em rede” na página 243](#)

5. Verifique o endereço IP da impressora no relatório de ligação de rede.
 6. No computador, acesse a Web Config.
Inicie o browser da Web e a seguir introduza o endereço IP da impressora.
[“Aplicação para configurar operações de impressora \(Web Config\)” na página 264](#)
 7. Selecione **Definições avançadas** na lista no canto superior direito da janela.
 8. Selecione **Definições de rede > LAN com fios**.
 9. Selecione **DES** para **IEEE 802.3az**.
 10. Clique em **Seguinte**.
 11. Clique em **OK**.
 12. Retire o cabo Ethernet ligado ao computador e à impressora.
 13. Se tiver desativado o IEEE 802.3az para o computador no passo 2, ative-o.
 14. Ligue os cabos Ethernet que removeu no passo 1 ao computador e à impressora.
- Se o problema persistir, o problema pode ser causado por outros dispositivos que não a impressora.

Não é possível ligar a impressora através de USB (Windows)

É possível considerar as seguintes causas.

■ O cabo USB não foi ligado corretamente à tomada elétrica.

Soluções

Ligue bem o cabo USB à impressora e ao computador.

■ Existe um problema com o concentrador USB.

Soluções

Se estiver a utilizar um concentrador USB, experimente ligar a impressora diretamente ao computador.

■ Existe um problema no cabo USB ou na entrada USB.

Soluções

Se o cabo USB não for reconhecido, mude a porta ou mude o cabo USB.

Apesar de ter sido estabelecida uma ligação, não é possível imprimir (Windows)

É possível considerar as seguintes causas.

Existe um problema com o software ou dados.

Soluções

- Certifique-se que tem instalado um controlador de impressora Epson genuíno (EPSON XXXXX). Se não tiver um controlador de impressora Epson genuíno, as funções disponíveis são limitadas. Recomendamos usar um controlador de impressora Epson genuíno.
 - Se precisar de imprimir uma imagem com muitos dados, é possível que o computador fique sem memória. Imprima a imagem numa resolução mais baixa ou num tamanho mais pequeno.
 - Se experimentou todas as soluções e não conseguiu resolver o problema, tente desinstalar e instalar novamente o controlador da impressora.
 - Pode conseguir resolver o problema atualizando o software com a versão mais recente. Para verificar o estado do software, use a ferramenta de atualização do software.
- ➔ “Certifique-se que tem instalado um controlador de impressora Epson genuíno — Windows” na página 130
- ➔ “Certifique-se que tem instalado um controlador de impressora Epson genuíno — Mac OS” na página 131
- ➔ “Instalar ou Desinstalar as Aplicações Separadamente” na página 129
- ➔ “Atualizar aplicações e firmware” na página 134

Existe um problema com o estado da impressora.

Soluções

Clique em **EPSON Status Monitor 3** no separador **Manutenção** do controlador de impressora e, em seguida, verifique o estado da impressora. Se o **EPSON Status Monitor 3** estiver desativado, clique em **Definições Aumentadas** no separador **Manutenção** e depois selecione **Activar EPSON Status Monitor 3**.

Ainda existe uma tarefa a aguardar para ser impressa.

Soluções

Clique em **Fila de impressão** no separador **Manutenção** do controlador da impressora. Se permanecerem dados desnecessários, selecione **Cancelar todos os documentos** no menu **Impressora**.

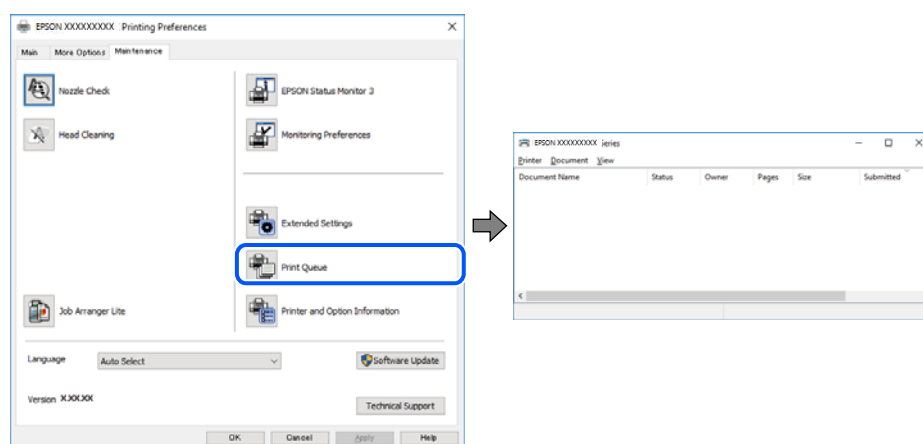

A impressora está pendente ou desligada.

Soluções

Clique em **Fila de impressão** no separador **Manutenção** do controlador da impressora.

Se a impressora estiver offline ou pendente, remova a seleção da definição de offline ou pendente no menu **Impressora**.

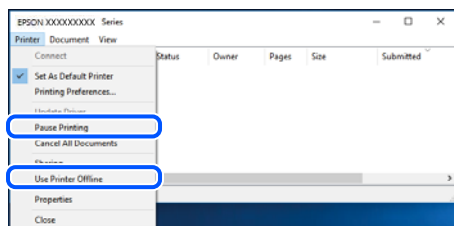

A impressora não está selecionada como a impressora predefinida.

Soluções

Clique com o botão direito do rato no ícone da impressora no **Painel de controlo > Ver dispositivos e impressoras** (ou **Impressoras, Impressoras e Faxes**) e clique em **Definir como impressora predefinida**.

Nota:

Se existirem vários ícones de impressora, consulte as seguintes informações para selecionar a impressora correta.

Exemplo:

Ligação USB: EPSON série XXXX

Ligação de rede: EPSON série XXXX (rede)

Se instalar o controlador de impressora várias vezes, poderão ser criadas cópias do controlador de impressora. Se forem criadas cópias como “EPSON série XXXX (cópia 1)”, clique com o botão direito do rato no ícone do controlador copiado e, de seguida, clique em **Remover dispositivo**.

A porta da impressora não foi definida corretamente.

Soluções

Clique em **Fila de impressão** no separador **Manutenção** do controlador da impressora.

Certifique-se de que a porta da impressora está selecionada corretamente em **Propriedade > Porta** no menu **Impressora**.

Ligação USB: USBXXX, Ligação de rede: EpsonNet Print Port

A impressora deixou de imprimir através de uma ligação de rede

O problema pode ter origem numa das seguintes causas.

O ambiente de rede foi alterado.

Soluções

Quando mudar o ambiente de rede, como o router sem fios ou fornecedor, tente voltar a fazer a configuração de rede da impressora.

Ligue o computador ou dispositivo inteligente ao mesmo SSID que a impressora.

➔ [“Redefinir a ligação de rede” na página 232](#)

Está algo errado com os dispositivos de rede para ligação Wi-Fi.

Soluções

Desligue os dispositivos que pretende ligar à rede. Aguardar cerca de 10 segundos e a seguir, ligar os dispositivos pela seguinte ordem: router sem fios, computador ou dispositivo inteligente e a seguir a impressora. Mover a impressora e o computador ou dispositivo inteligente para uma posição mais próxima ao router sem fios para facilitar a comunicação da onda de rádio e a seguir, tentar configurar a rede novamente.

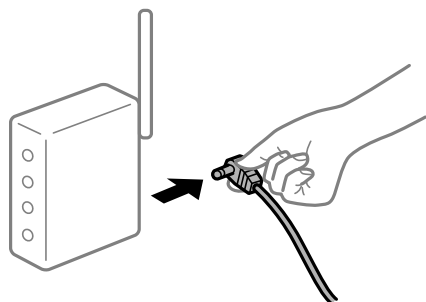

A impressora não está ligada à rede.

Soluções

Selecione **Definições > Definições gerais > Definições de rede > Verificar ligação de rede**, e a seguir imprima o relatório de ligação de rede. Se o relatório mostrar que a ligação de rede falhou, verifique o relatório de ligação de rede e siga as soluções impressas.

Existe um problema nas definições de rede no computador.

Soluções

Tente aceder a um sítio Web a partir do seu computador para se certificar de que as definições de rede do seu computador estão corretas. Se não conseguir aceder a nenhum sítio Web, existe um problema com o computador.

Verifique a ligação de rede do computador. Para obter mais detalhes, consulte a documentação fornecida com o computador.

Ainda existe uma tarefa a aguardar para ser impressa.

Soluções

Clique em **Fila de impressão** no separador **Manutenção** do controlador da impressora. Se permanecerem dados desnecessários, selecione **Cancelar todos os documentos** no menu **Impressora**.

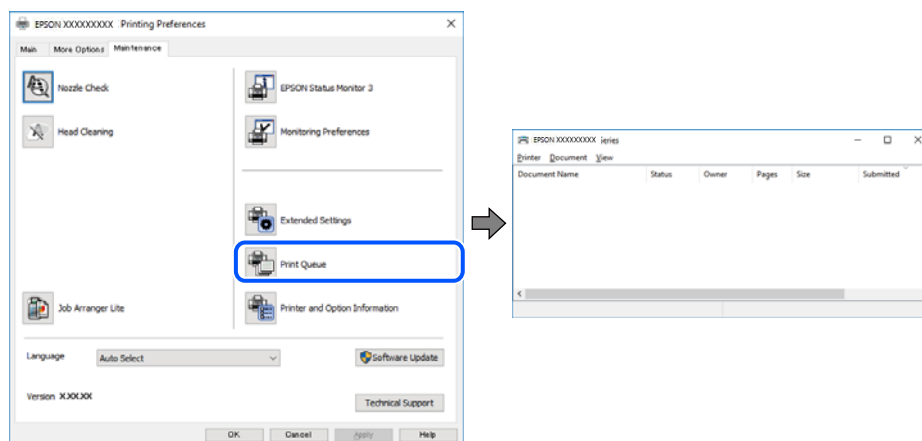

A impressora está pendente ou desligada.

Soluções

Clique em **Fila de impressão** no separador **Manutenção** do controlador da impressora.

Se a impressora estiver offline ou pendente, remova a seleção da definição de offline ou pendente no menu **Impressora**.

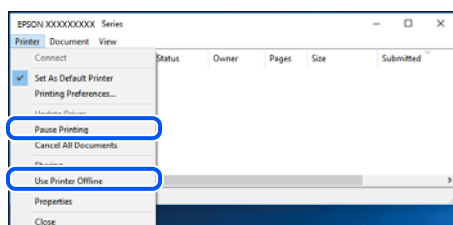

A impressora não está selecionada como a impressora predefinida.

Soluções

Clique com o botão direito do rato no ícone da impressora no **Painel de controlo > Ver dispositivos e impressoras** (ou **Impressoras, Impressoras e Faxes**) e clique em **Definir como impressora predefinida**.

Nota:

Se existirem vários ícones de impressora, consulte as seguintes informações para selecionar a impressora correta.

Exemplo:

Ligação USB: EPSON série XXXX

Ligação de rede: EPSON série XXXX (rede)

Se instalar o controlador de impressora várias vezes, poderão ser criadas cópias do controlador de impressora. Se forem criadas cópias como “EPSON série XXXX (cópia 1)”, clique com o botão direito do rato no ícone do controlador copiado e, de seguida, clique em **Remover dispositivo**.

■ A porta da impressora não foi definida corretamente.

Soluções

Clique em **Fila de impressão** no separador **Manutenção** do controlador da impressora.

Certifique-se de que a porta da impressora está selecionada corretamente em **Propriedade** > **Porta** no menu **Impressora**.

Ligação USB: USBXXX, Ligação de rede: EpsonNet Print Port

A impressora não imprime quando utiliza o controlador da impressora PostScript (Windows)

É possível considerar as seguintes causas.

■ As definições de Idioma de impressão devem ser alteradas.

Soluções

Configure a definição de **Idioma de impressão** para **Auto** ou **PS3** no painel de controlo.

■ Foi enviado um grande número de tarefas.

Soluções

No Windows, se enviar muitos trabalhos, a impressora poderá não imprimir. Selecione **Imprimir diretamente para a impressora** no separador **Avançado** nas propriedades da impressora.

Não é possível imprimir a partir do Mac OS

Certifique-se que o computador e a impressora estão ligados corretamente.

A causa e a solução do problema diferem consoante o caso de estarem ou não ligados.

Verificação do estado de ligação

Utilize EPSON Status Monitor para verificar o estado de ligação para o computador e a impressora.

1. Selecione **Preferências do sistema** no menu Apple > **Impressoras e Scanners** (ou **Impressão e Digitalização, Impressão e Fax**), e selecione a impressora.
2. Clique em **Opções e acessórios** > **Utilitário** > **Abrir utilitário de impressora**.
3. Clique em **EPSON Status Monitor**.

Quando for estabelecida com sucesso uma ligação entre o computador e a impressora, será exibido o estado dos consumíveis.

Verifique o seguinte se não tiver sido estabelecida uma ligação.

- A impressora não é reconhecida através de uma ligação de rede
“[Não é possível ligar a uma rede](#)” na página 156
- A impressora não é reconhecida através de uma ligação USB
“[Não é possível ligar a impressora através de USB \(Mac OS\)](#)” na página 159

Verifique o seguinte se tiver sido estabelecida uma ligação.

- ❑ A impressora é reconhecida, mas não é possível imprimir.

[“Apesar de ter sido estabelecida uma ligação, não é possível imprimir \(Mac OS\)” na página 159](#)

Não é possível ligar a uma rede

O problema pode ter origem numa das seguintes causas.

Está algo errado com os dispositivos de rede para ligação Wi-Fi.

Soluções

Desligue os dispositivos que pretende ligar à rede. Aguardar cerca de 10 segundos e a seguir, ligar os dispositivos pela seguinte ordem: router sem fios, computador ou dispositivo inteligente e a seguir a impressora. Mover a impressora e o computador ou dispositivo inteligente para uma posição mais próxima ao router sem fios para facilitar a comunicação da onda de rádio e a seguir, tentar configurar a rede novamente.

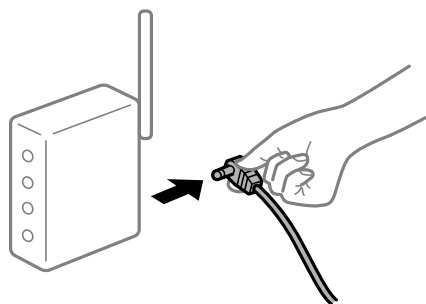

Os dispositivos não conseguem receber sinais do router sem fios porque estão demasiado afastados.

Soluções

Após aproximar o computador ou dispositivo inteligente e a impressora do router sem fios, desligue o router sem fios, e a seguir ligue novamente.

Ao alterar o router sem fios, as definições não correspondem ao router novo.

Soluções

Realize novamente as configurações de ligação para corresponderem ao novo router sem fios.

➔ [“Ao substituir um router sem fios” na página 232](#)

Os SSIDs ligados a partir do computador ou dispositivo inteligente e computador são diferentes.

Soluções

Ao utilizar múltiplos routers sem fios simultaneamente ou quando o router sem fios tiver vários SSIDs e os dispositivos estiverem ligados a diferentes SSIDs, não é possível ligar ao router sem fios.

Ligue o computador ou dispositivo inteligente ao mesmo SSID que a impressora.

- ❑ Exemplo de ligação a diferentes SSIDs

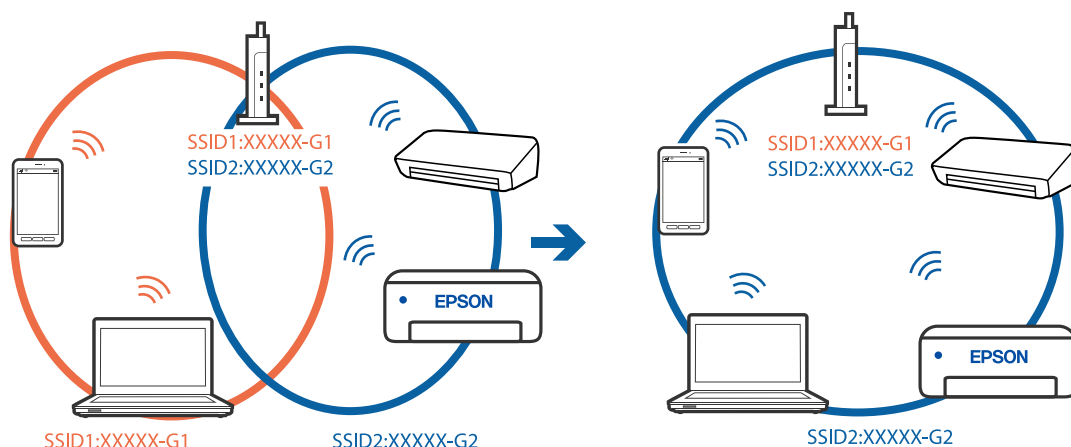

- ❑ Exemplo de ligação a SSIDs com um intervalo de frequência diferente

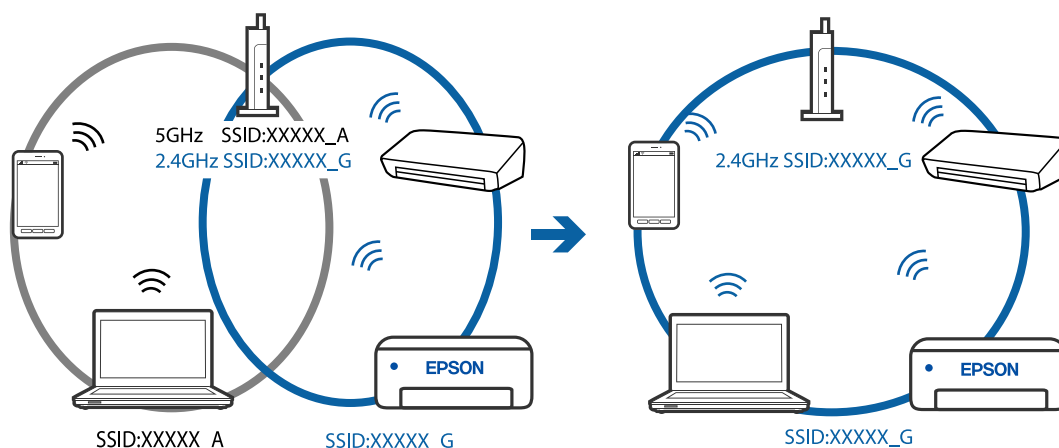

Está disponível um separador de privacidade no router sem-fios.

Soluções

A maioria dos routers sem fios possui uma função de separação que bloqueia a comunicação entre dispositivos dentro do mesmo SSID. Se não estabelecer a ligação entre a impressora e o computador ou dispositivo inteligente, mesmo se estiverem ligados na mesma rede, desative a função de separador no router sem fios. Consulte o manual fornecido com o router sem fios para obter mais informações.

A atribuição do endereço IP não está correta.

Soluções

Se o endereço IP atribuído à impressora for 169.254.XXX.XXX e a máscara de sub-rede for 255.255.0.0, o endereço IP poderá não estar corretamente atribuído.

Selecione **Definições > Definições gerais > Definições de rede > Avançado** no painel de controlo da impressora, e depois verifique o endereço IP e a máscara de sub-rede atribuída à impressora.

Reinicie o router sem fios ou reponha as definições de rede da impressora.

➔ [“Redefinir a ligação de rede” na página 232](#)

Existe um problema nas definições de rede no computador.

Soluções

Tente aceder a um sítio Web a partir do seu computador para se certificar de que as definições de rede do seu computador estão corretas. Se não conseguir aceder a nenhum sítio Web, existe um problema com o computador.

Verifique a ligação de rede do computador. Para obter mais detalhes, consulte a documentação fornecida com o computador.

A impressora foi ligada por Ethernet utilizando dispositivos compatíveis com IEEE 802.3az (Ethernet de Eficiência Energética).

Soluções

Ao ligar a impressora por Ethernet usando dispositivos compatíveis com IEEE 802.3az (Ethernet de Eficiência Energética), podem verificar-se os seguintes problemas de acordo com o concentrador ou router que está a utilizar.

- A ligação torna-se instável, a impressora liga e desliga uma e outra vez.
- Não é possível ligar à impressora.
- A velocidade de comunicação torna-se lenta.

Siga os passos abaixo para desativar IEEE 802.3az para a impressora e a seguir ligue.

1. Retire o cabo Ethernet ligado ao computador e à impressora.
2. Quando IEEE 802.3az para o computador estiver ativado, desative-o.
Para obter mais detalhes, consulte a documentação fornecida com o computador.
3. Ligue o computador e a impressora diretamente com um cabo Ethernet.
4. Na impressora, imprima um relatório da ligação de rede.
[“Imprimir um relatório da ligação em rede” na página 243](#)
5. Verifique o endereço IP da impressora no relatório de ligação de rede.
6. No computador, aceda a Web Config.
Inicie o browser da Web e a seguir introduza o endereço IP da impressora.
[“Aplicação para configurar operações de impressora \(Web Config\)” na página 264](#)
7. Selecione **Definições avançadas** na lista no canto superior direito da janela.
8. Selecione **Definições de rede > LAN com fios**.
9. Selecione **DES** para **IEEE 802.3az**.
10. Clique em **Seguinte**.
11. Clique em **OK**.
12. Retire o cabo Ethernet ligado ao computador e à impressora.
13. Se tiver desativado o IEEE 802.3az para o computador no passo 2, ative-o.

14. Ligue os cabos Ethernet que removeu no passo 1 ao computador e à impressora.

Se o problema persistir, o problema pode ser causado por outros dispositivos que não a impressora.

Não é possível ligar a impressora através de USB (Mac OS)

É possível considerar as seguintes causas.

O cabo USB não foi ligado corretamente à tomada elétrica.

Soluções

Ligue bem o cabo USB à impressora e ao computador.

Existe um problema com o concentrador USB.

Soluções

Se estiver a utilizar um concentrador USB, experimente ligar a impressora diretamente ao computador.

Existe um problema no cabo USB ou na entrada USB.

Soluções

Se o cabo USB não for reconhecido, mude a porta ou mude o cabo USB.

Apesar de ter sido estabelecida uma ligação, não é possível imprimir (Mac OS)

É possível considerar as seguintes causas.

Existe um problema com o software ou dados.

Soluções

- Certifique-se que tem instalado um controlador de impressora Epson genuíno (EPSON XXXXX). Se não tiver um controlador de impressora Epson genuíno, as funções disponíveis são limitadas. Recomendamos usar um controlador de impressora Epson genuíno.
- Se precisar de imprimir uma imagem com muitos dados, é possível que o computador fique sem memória. Imprima a imagem numa resolução mais baixa ou num tamanho mais pequeno.
- Se experimentou todas as soluções e não conseguiu resolver o problema, tente desinstalar e instalar novamente o controlador da impressora.
- Pode conseguir resolver o problema atualizando o software com a versão mais recente. Para verificar o estado do software, use a ferramenta de atualização do software.

➔ [“Certifique-se que tem instalado um controlador de impressora Epson genuíno — Windows”](#) na página 130

➔ [“Certifique-se que tem instalado um controlador de impressora Epson genuíno — Mac OS”](#) na página 131

➔ [“Instalar ou Desinstalar as Aplicações Separadamente”](#) na página 129

➔ [“Atualizar aplicações e firmware”](#) na página 134

Existe um problema com o estado da impressora.

Soluções

Certifique-se de que o estado da impressora não é **Pausa**.

Selecione **Preferências do sistema** no menu **Apple > Impressoras e Scanners** (ou **Impressão e Digitalização, Impressão e Fax**), e a seguir clique duas vezes na impressora. Se a impressora estiver em pausa, clique em **Retomar**.

■ **Estão ativas restrições de funcionalidades do utilizador para a impressora.**

Soluções

A impressora poderá não imprimir se a restrição da funcionalidade de utilizador estiver ativada. Contacte o administrador da impressora.

A impressora deixou de imprimir através de uma ligação de rede

O problema pode ter origem numa das seguintes causas.

■ **O ambiente de rede foi alterado.**

Soluções

Quando mudar o ambiente de rede, como o router sem fios ou fornecedor, tente voltar a fazer a configuração de rede da impressora.

Ligue o computador ou dispositivo inteligente ao mesmo SSID que a impressora.

➔ [“Redefinir a ligação de rede” na página 232](#)

■ **Está algo errado com os dispositivos de rede para ligação Wi-Fi.**

Soluções

Desligue os dispositivos que pretende ligar à rede. Aguardar cerca de 10 segundos e a seguir, ligar os dispositivos pela seguinte ordem: router sem fios, computador ou dispositivo inteligente e a seguir a impressora. Mover a impressora e o computador ou dispositivo inteligente para uma posição mais próxima ao router sem fios para facilitar a comunicação da onda de rádio e a seguir, tentar configurar a rede novamente.

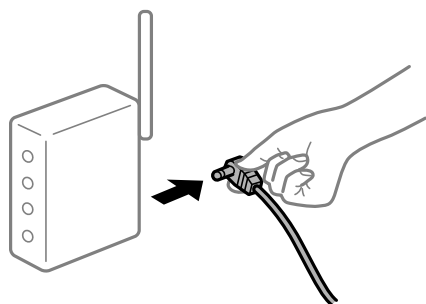

■ **A impressora não está ligada à rede.**

Soluções

Selecione **Definições > Definições gerais > Definições de rede > Verificar ligação de rede**, e a seguir imprima o relatório de ligação de rede. Se o relatório mostrar que a ligação de rede falhou, verifique o relatório de ligação de rede e siga as soluções impressas.

■ Existe um problema nas definições de rede no computador.

Soluções

Tente aceder a um sítio Web a partir do seu computador para se certificar de que as definições de rede do seu computador estão corretas. Se não conseguir aceder a nenhum sítio Web, existe um problema com o computador.

Verifique a ligação de rede do computador. Para obter mais detalhes, consulte a documentação fornecida com o computador.

O menu Definições de Impressão não é exibido.

É possível considerar as seguintes causas.

■ O controlador da impressora Epson não foi instalado corretamente

Soluções

Se o menu **Definições de Impressão** não for exibido no macOS Catalina (10.15) ou posterior, macOS High Sierra (10.13), macOS Sierra (10.12), OS X El Capitan (10.11), OS X Yosemite (10.10), OS X Mavericks (10.9), OS X Mountain Lion (10.8), o controlador da impressora Epson não foi instalado corretamente. Ativar no seguinte menu.

Selecione **Preferências do sistema** no menu Apple > **Impressoras e Scanners** (ou **Impressão e Digitalização, Impressão e Fax**), remova a impressora, e a seguir adicione a impressora novamente. Consulte a informação que se segue para adicionar uma impressora.

[“Adicionar a Impressora \(apenas para Mac OS\)” na página 133](#)

macOS Mojave (10.14) não consegue aceder a **Definições de Impressão** nas aplicações desenvolvidas pela Apple como por exemplo TextEdit.

A impressora não imprime quando utiliza o controlador da impressora PostScript (Mac OS)

■ As definições de Idioma de impressão devem ser alteradas.

Soluções

Configure a definição de **Idioma de impressão** para **Auto** ou **PS3** no painel de controlo.

Não é possível imprimir a partir de dispositivos inteligentes

Certifique-se que o dispositivo inteligente e a impressora estão ligados corretamente.

A causa e a solução do problema diferem consoante o caso de estarem ou não ligados.

Verifique a ligação com o dispositivo inteligente

Utilize o Epson Smart Panel para verificar a ligação entre o dispositivo inteligente e a impressora.

Abra o Epson Smart Panel. Se não conseguir ligar-se à impressora, toque em [+] na parte superior do ecrã para redefinir.

Se não estiver a utilizar o Epson Smart Panel, consulte a ligação abaixo.

<http://epson.sn>

Não é possível ligar a uma rede

O problema pode ter origem numa das seguintes causas.

Está algo errado com os dispositivos de rede para ligação Wi-Fi.

Soluções

Desligue os dispositivos que pretende ligar à rede. Aguardar cerca de 10 segundos e a seguir, ligar os dispositivos pela seguinte ordem: router sem fios, computador ou dispositivo inteligente e a seguir a impressora. Mover a impressora e o computador ou dispositivo inteligente para uma posição mais próxima ao router sem fios para facilitar a comunicação da onda de rádio e a seguir, tentar configurar a rede novamente.

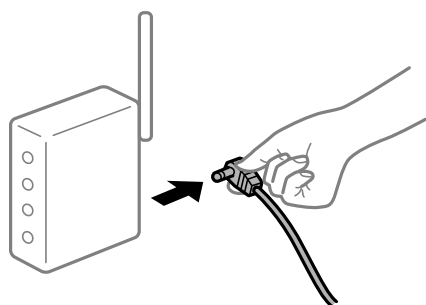

Os dispositivos não conseguem receber sinais do router sem fios porque estão demasiado afastados.

Soluções

Após aproximar o computador ou dispositivo inteligente e a impressora do router sem fios, desligue o router sem fios, e a seguir ligue novamente.

Ao alterar o router sem fios, as definições não correspondem ao router novo.

Soluções

Realize novamente as configurações de ligação para corresponderem ao novo router sem fios.

➔ [“Ao substituir um router sem fios” na página 232](#)

Os SSIDs ligados a partir do computador ou dispositivo inteligente e computador são diferentes.

Soluções

Ao utilizar múltiplos routers sem fios simultaneamente ou quando o router sem fios tiver vários SSIDs e os dispositivos estiverem ligados a diferentes SSIDs, não é possível ligar ao router sem fios.

Ligue o computador ou dispositivo inteligente ao mesmo SSID que a impressora.

❑ Exemplo de ligação a diferentes SSIDs

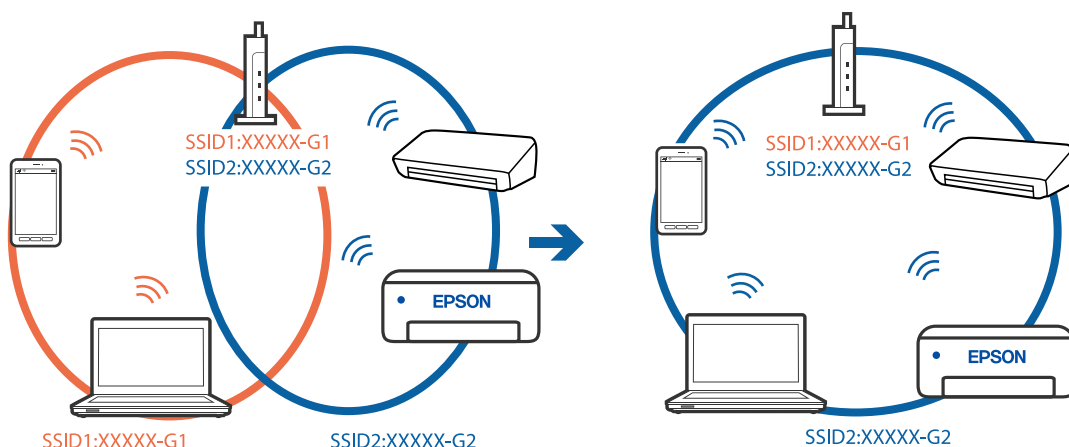

❑ Exemplo de ligação a SSIDs com um intervalo de frequência diferente

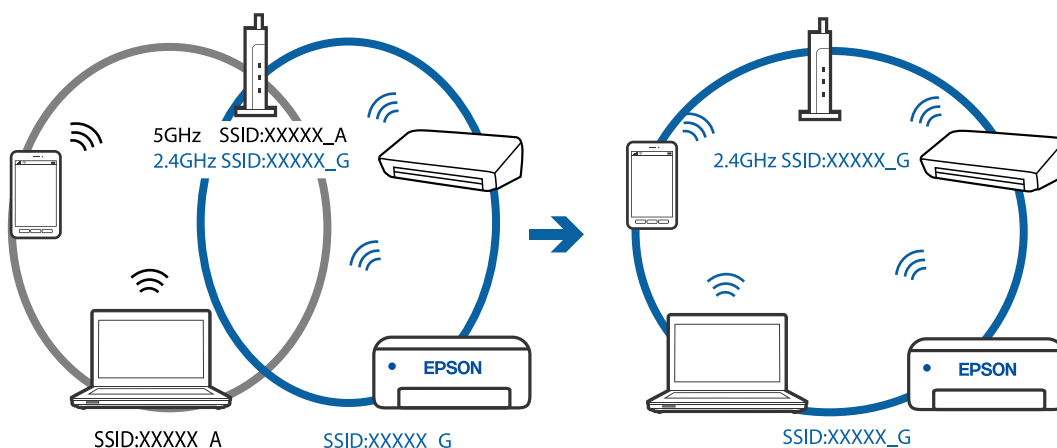

■ **Está disponível um separador de privacidade no router sem-fios.**

Soluções

A maioria dos routers sem fios possui uma função de separação que bloqueia a comunicação entre dispositivos dentro do mesmo SSID. Se não estabelecer a ligação entre a impressora e o computador ou dispositivo inteligente, mesmo se estiverem ligados na mesma rede, desative a função de separador no router sem fios. Consulte o manual fornecido com o router sem fios para obter mais informações.

■ **A atribuição do endereço IP não está correta.**

Soluções

Se o endereço IP atribuído à impressora for 169.254.XXX.XXX e a máscara de sub-rede for 255.255.0.0, o endereço IP poderá não estar corretamente atribuído.

Selecione **Definições > Definições gerais > Definições de rede > Avançado** no painel de controlo da impressora, e depois verifique o endereço IP e a máscara de sub-rede atribuída à impressora.

Reinicie o router sem fios ou reponha as definições de rede da impressora.

➔ [“Redefinir a ligação de rede” na página 232](#)

■ Existe um problema nas definições de rede no dispositivo inteligente.

Soluções

Tente aceder a um sítio Web a partir do seu dispositivo inteligente para se certificar que as configurações de rede do seu dispositivo inteligente estão corretas. Se não conseguir aceder a nenhum sítio Web, existe um problema no dispositivo inteligente.

Verifique a ligação de rede do computador. Para obter mais detalhes, consulte a documentação fornecida com o dispositivo inteligente.

Apesar de ter sido estabelecida uma ligação, não é possível imprimir (iOS)

É possível considerar as seguintes causas.

■ Exibir automat. config. de papel está desativada.

Soluções

Ative **Exibir automat. config. de papel** no menu que se segue.

Definições > Definições gerais > Definições da impressora > Def. origem do papel > Exibir automat. config. de papel

■ AirPrint está desativada.

Soluções

Ative a definição AirPrint no Web Config.

➔ [“Aplicação para configurar operações de impressora \(Web Config\)” na página 264](#)

A impressora deixou de imprimir através de uma ligação de rede

O problema pode ter origem numa das seguintes causas.

■ O ambiente de rede foi alterado.

Soluções

Quando mudar o ambiente de rede, como o router sem fios ou fornecedor, tente voltar a fazer a configuração de rede da impressora.

Ligue o computador ou dispositivo inteligente ao mesmo SSID que a impressora.

➔ [“Redefinir a ligação de rede” na página 232](#)

■ Está algo errado com os dispositivos de rede para ligação Wi-Fi.

Soluções

Desligue os dispositivos que pretende ligar à rede. Aguardar cerca de 10 segundos e a seguir, ligar os dispositivos pela seguinte ordem: router sem fios, computador ou dispositivo inteligente e a seguir a impressora. Mover a impressora e o computador ou dispositivo inteligente para uma posição mais

próxima ao router sem fios para facilitar a comunicação da onda de rádio e a seguir, tentar configurar a rede novamente.

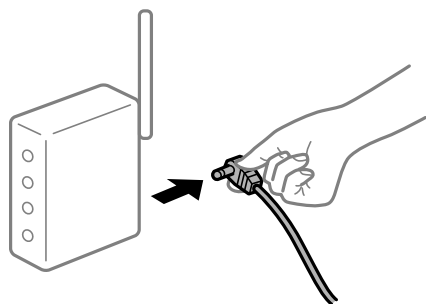

■ A impressora não está ligada à rede.

Soluções

Selecione **Definições > Definições gerais > Definições de rede > Verificar ligação de rede**, e a seguir imprima o relatório de ligação de rede. Se o relatório mostrar que a ligação de rede falhou, verifique o relatório de ligação de rede e siga as soluções impressas.

■ Existe um problema nas definições de rede no dispositivo inteligente.

Soluções

Tente aceder a um sítio Web a partir do seu dispositivo inteligente para se certificar que as configurações de rede do seu dispositivo inteligente estão corretas. Se não conseguir aceder a nenhum sítio Web, existe um problema no dispositivo inteligente.

Verifique a ligação de rede do computador. Para obter mais detalhes, consulte a documentação fornecida com o dispositivo inteligente.

A impressão dos faxes recebidos está desativada nas definições atuais.

Se **Guardar no computador** estiver definido como **Sim**, mude a definição para **Sim e Imprimir**. Ou então, desativar **Guardar na Caixa entrada** e **Guardar no computador** permite que a impressão seja efetuada.

Pode encontrar **Guardar na Caixa entrada** e **Guardar no computador** em **Definições > Definições gerais > Definições de fax > Definições de recepção > Saída de fax**.

Não é possível iniciar a digitalização

Não é possível começar a digitalizar a partir do Windows

Certifique-se que o computador e a impressora estão ligados corretamente.

A causa e a solução do problema diferem consoante o caso de estarem ou não ligados.

Verificação do estado de ligação

Utilize Epson Printer Connection Checker para verificar o estado de ligação para o computador e a impressora. Também poderá resolver o problema de acordo com os resultados da verificação.

1. Faça clique duas vezes no ícone **Epson Printer Connection Checker** situado no ambiente de trabalho.

O Epson Printer Connection Checker é iniciado.

Se não existir um ícone no ambiente de trabalho, siga os métodos abaixo para iniciar o Epson Printer Connection Checker.

- Windows 10

Clique no botão Iniciar e selecione **Epson Software > Epson Printer Connection Checker**.

- Windows 8.1/Windows 8

Introduza o nome da aplicação no atalho de pesquisa e selecione o ícone apresentado.

- Windows 7

Clique no botão iniciar e selecione **Todos os programas > Epson Software > Epson Printer Connection Checker**.

2. Siga as instruções apresentadas no ecrã para verificar.

Nota:

Se o nome da impressora não for exibido, instale um controlador de impressora Epson genuíno.

[“Certifique-se que tem instalado um controlador de impressora Epson genuíno — Windows” na página 130](#)

Quando identificar o problema, siga a solução apresentada no ecrã.

Quando não conseguir resolver o problema, verifique o seguinte de acordo com a sua situação.

- A impressora não é reconhecida através de uma ligação de rede

[“Não é possível ligar a uma rede” na página 166](#)

- A impressora não é reconhecida através de uma ligação USB

[“Não é possível ligar a impressora através de USB \(Windows\)” na página 150](#)

- A impressora é reconhecida, mas não é possível digitalizar.

[“Apesar de ter sido estabelecida corretamente uma ligação, não é possível digitalizar \(Windows\)” na página 170](#)

Não é possível ligar a uma rede

O problema pode ter origem numa das seguintes causas.

■ Está algo errado com os dispositivos de rede para ligação Wi-Fi.

Soluções

Desligue os dispositivos que pretende ligar à rede. Aguardar cerca de 10 segundos e a seguir, ligar os dispositivos pela seguinte ordem: router sem fios, computador ou dispositivo inteligente e a seguir a impressora. Mover a impressora e o computador ou dispositivo inteligente para uma posição mais

próxima ao router sem fios para facilitar a comunicação da onda de rádio e a seguir, tentar configurar a rede novamente.

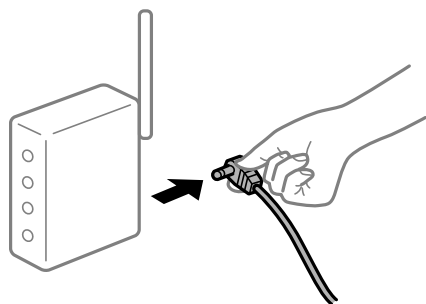

Os dispositivos não conseguem receber sinais do router sem fios porque estão demasiado afastados.

Soluções

Após aproximar o computador ou dispositivo inteligente e a impressora do router sem fios, desligue o router sem fios, e a seguir ligue novamente.

Ao alterar o router sem fios, as definições não correspondem ao router novo.

Soluções

Realize novamente as configurações de ligação para corresponderem ao novo router sem fios.

➔ [“Ao substituir um router sem fios” na página 232](#)

Os SSIDs ligados a partir do computador ou dispositivo inteligente e computador são diferentes.

Soluções

Ao utilizar múltiplos routers sem fios simultaneamente ou quando o router sem fios tiver vários SSIDs e os dispositivos estiverem ligados a diferentes SSIDs, não é possível ligar ao router sem fios.

Ligue o computador ou dispositivo inteligente ao mesmo SSID que a impressora.

Exemplo de ligação a diferentes SSIDs

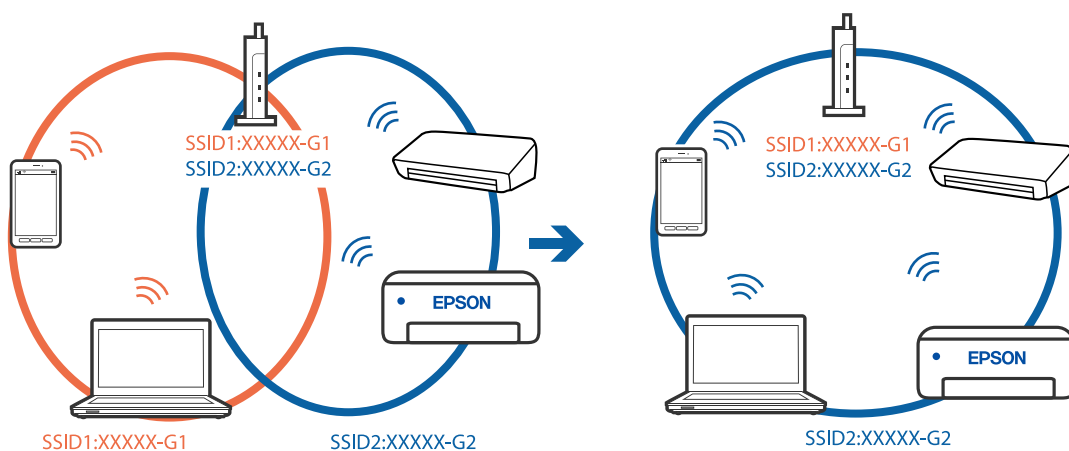

- ❑ Exemplo de ligação a SSIDs com um intervalo de frequência diferente

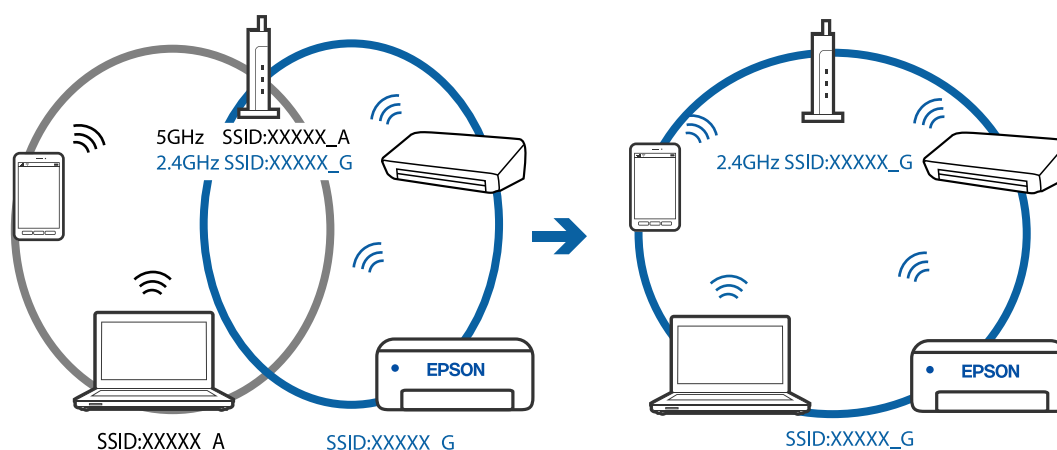

Está disponível um separador de privacidade no router sem-fios.

Soluções

A maioria dos routers sem fios possui uma função de separação que bloqueia a comunicação entre dispositivos dentro do mesmo SSID. Se não estabelecer a ligação entre a impressora e o computador ou dispositivo inteligente, mesmo se estiverem ligados na mesma rede, desative a função de separador no router sem fios. Consulte o manual fornecido com o router sem fios para obter mais informações.

A atribuição do endereço IP não está correta.

Soluções

Se o endereço IP atribuído à impressora for 169.254.XXX.XXX e a máscara de sub-rede for 255.255.0.0, o endereço IP poderá não estar corretamente atribuído.

Selecione **Definições > Definições gerais > Definições de rede > Avançado** no painel de controlo da impressora, e depois verifique o endereço IP e a máscara de sub-rede atribuída à impressora.

Reinicie o router sem fios ou reponha as definições de rede da impressora.

➔ [“Redefinir a ligação de rede” na página 232](#)

Existe um problema nas definições de rede no computador.

Soluções

Tente aceder a um sítio Web a partir do seu computador para se certificar de que as definições de rede do seu computador estão corretas. Se não conseguir aceder a nenhum sítio Web, existe um problema com o computador.

Verifique a ligação de rede do computador. Para obter mais detalhes, consulte a documentação fornecida com o computador.

A impressora foi ligada por Ethernet utilizando dispositivos compatíveis com IEEE 802.3az (Ethernet de Eficiência Energética).

Soluções

Ao ligar a impressora por Ethernet usando dispositivos compatíveis com IEEE 802.3az (Ethernet de Eficiência Energética), podem verificar-se os seguintes problemas de acordo com o concentrador ou router que está a utilizar.

- ❑ A ligação torna-se instável, a impressora liga e desliga uma e outra vez.

- Não é possível ligar à impressora.
- A velocidade de comunicação torna-se lenta.

Siga os passos abaixo para desativar IEEE 802.3az para a impressora e a seguir ligue.

1. Retire o cabo Ethernet ligado ao computador e à impressora.
 2. Quando IEEE 802.3az para o computador estiver ativado, desative-o.
Para obter mais detalhes, consulte a documentação fornecida com o computador.
 3. Ligue o computador e a impressora diretamente com um cabo Ethernet.
 4. Na impressora, imprima um relatório da ligação de rede.
[“Imprimir um relatório da ligação em rede” na página 243](#)
 5. Verifique o endereço IP da impressora no relatório de ligação de rede.
 6. No computador, aceda a Web Config.
Inicie o browser da Web e a seguir introduza o endereço IP da impressora.
[“Aplicação para configurar operações de impressora \(Web Config\)” na página 264](#)
 7. Selecione **Definições avançadas** na lista no canto superior direito da janela.
 8. Selecione **Definições de rede > LAN com fios**.
 9. Selecione **DES** para **IEEE 802.3az**.
 10. Clique em **Seguinte**.
 11. Clique em **OK**.
 12. Retire o cabo Ethernet ligado ao computador e à impressora.
 13. Se tiver desativado o IEEE 802.3az para o computador no passo 2, ative-o.
 14. Ligue os cabos Ethernet que removeu no passo 1 ao computador e à impressora.
- Se o problema persistir, o problema pode ser causado por outros dispositivos que não a impressora.

Não é possível ligar a impressora através de USB (Windows)

É possível considerar as seguintes causas.

■ O cabo USB não foi ligado corretamente à tomada elétrica.

Soluções

Ligue bem o cabo USB à impressora e ao computador.

■ Existe um problema com o concentrador USB.

Soluções

Se estiver a utilizar um concentrador USB, experimente ligar a impressora diretamente ao computador.

■ Existe um problema no cabo USB ou na entrada USB.

Soluções

Se o cabo USB não for reconhecido, mude a porta ou mude o cabo USB.

Apesar de ter sido estabelecida corretamente uma ligação, não é possível digitalizar (Windows)

■ Digitalizar com uma resolução elevada através de uma rede.

Soluções

Experimente digitalizar numa resolução mais baixa.

Não é possível começar a digitalizar a partir do Mac OS

Certifique-se que o computador e a impressora estão ligados corretamente.

A causa e a solução do problema diferem consoante o caso de estarem ou não ligados.

Verificação do estado de ligação

Utilize EPSON Status Monitor para verificar o estado de ligação para o computador e a impressora.

1. Selecione **Preferências do sistema** no menu Apple > **Impressoras e Scanners** (ou **Impressão e Digitalização, Impressão e Fax**), e selecione a impressora.
2. Clique em **Opções e acessórios** > **Utilitário** > **Abrir utilitário de impressora**.
3. Clique em **EPSON Status Monitor**.

Quando forem exibidos os níveis de tinta restantes, foi estabelecida com sucesso uma ligação entre o computador e a impressora.

Verifique o seguinte se não tiver sido estabelecida uma ligação.

- A impressora não é reconhecida através de uma ligação de rede
[“Não é possível ligar a uma rede” na página 170](#)
- A impressora não é reconhecida através de uma ligação USB
[“Não é possível ligar a impressora através de USB \(Mac OS\)” na página 159](#)

Verifique o seguinte se tiver sido estabelecida uma ligação.

- A impressora é reconhecida, mas não é possível digitalizar.
[“Apesar de ter sido estabelecida corretamente uma ligação, não é possível digitalizar \(Mac OS\)” na página 174](#)

Não é possível ligar a uma rede

O problema pode ter origem numa das seguintes causas.

Está algo errado com os dispositivos de rede para ligação Wi-Fi.

Soluções

Desligue os dispositivos que pretende ligar à rede. Aguardar cerca de 10 segundos e a seguir, ligar os dispositivos pela seguinte ordem: router sem fios, computador ou dispositivo inteligente e a seguir a impressora. Mover a impressora e o computador ou dispositivo inteligente para uma posição mais próxima ao router sem fios para facilitar a comunicação da onda de rádio e a seguir, tentar configurar a rede novamente.

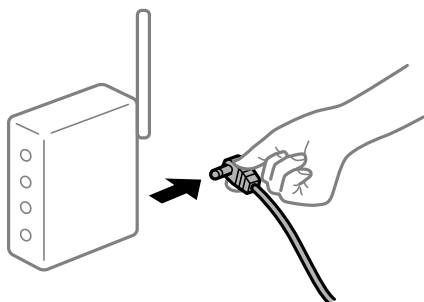

Os dispositivos não conseguem receber sinais do router sem fios porque estão demasiado afastados.

Soluções

Após aproximar o computador ou dispositivo inteligente e a impressora do router sem fios, desligue o router sem fios, e a seguir ligue novamente.

Ao alterar o router sem fios, as definições não correspondem ao router novo.

Soluções

Realize novamente as configurações de ligação para corresponderem ao novo router sem fios.

➔ [“Ao substituir um router sem fios” na página 232](#)

Os SSIDs ligados a partir do computador ou dispositivo inteligente e computador são diferentes.

Soluções

Ao utilizar múltiplos routers sem fios simultaneamente ou quando o router sem fios tiver vários SSIDs e os dispositivos estiverem ligados a diferentes SSIDs, não é possível ligar ao router sem fios.

Ligue o computador ou dispositivo inteligente ao mesmo SSID que a impressora.

- ❑ Exemplo de ligação a diferentes SSIDs

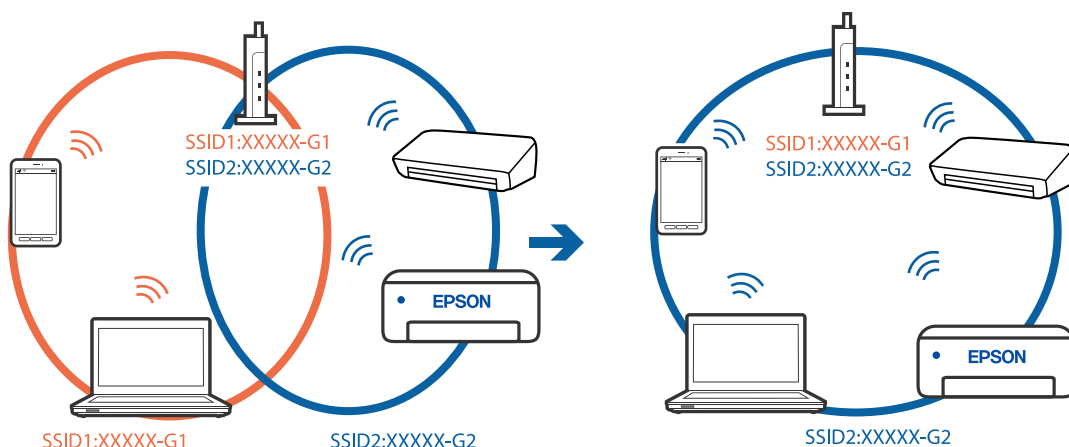

- ❑ Exemplo de ligação a SSIDs com um intervalo de frequência diferente

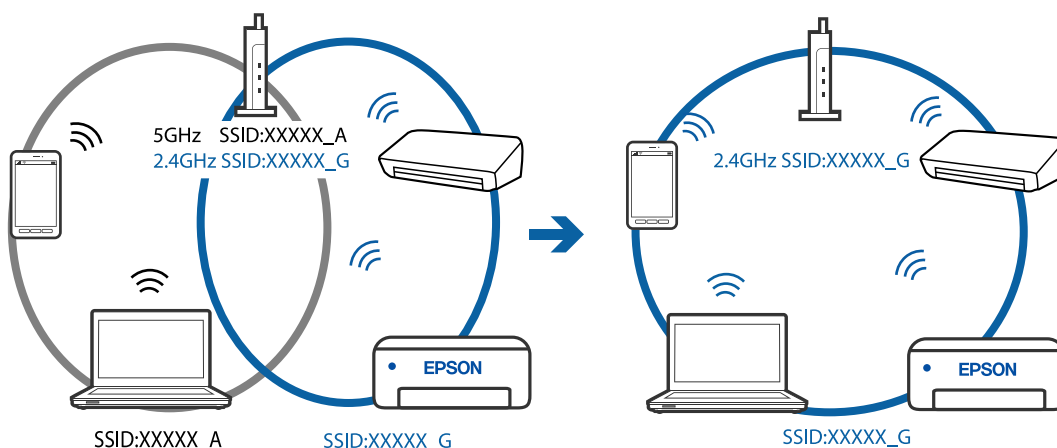

Está disponível um separador de privacidade no router sem-fios.

Soluções

A maioria dos routers sem fios possui uma função de separação que bloqueia a comunicação entre dispositivos dentro do mesmo SSID. Se não estabelecer a ligação entre a impressora e o computador ou dispositivo inteligente, mesmo se estiverem ligados na mesma rede, desative a função de separador no router sem fios. Consulte o manual fornecido com o router sem fios para obter mais informações.

A atribuição do endereço IP não está correta.

Soluções

Se o endereço IP atribuído à impressora for 169.254.XXX.XXX e a máscara de sub-rede for 255.255.0.0, o endereço IP poderá não estar corretamente atribuído.

Selecione **Definições > Definições gerais > Definições de rede > Avançado** no painel de controlo da impressora, e depois verifique o endereço IP e a máscara de sub-rede atribuída à impressora.

Reinicie o router sem fios ou reponha as definições de rede da impressora.

➔ [“Redefinir a ligação de rede” na página 232](#)

Existe um problema nas definições de rede no computador.

Soluções

Tente aceder a um sítio Web a partir do seu computador para se certificar de que as definições de rede do seu computador estão corretas. Se não conseguir aceder a nenhum sítio Web, existe um problema com o computador.

Verifique a ligação de rede do computador. Para obter mais detalhes, consulte a documentação fornecida com o computador.

A impressora foi ligada por Ethernet utilizando dispositivos compatíveis com IEEE 802.3az (Ethernet de Eficiência Energética).

Soluções

Ao ligar a impressora por Ethernet usando dispositivos compatíveis com IEEE 802.3az (Ethernet de Eficiência Energética), podem verificar-se os seguintes problemas de acordo com o concentrador ou router que está a utilizar.

- A ligação torna-se instável, a impressora liga e desliga uma e outra vez.
- Não é possível ligar à impressora.
- A velocidade de comunicação torna-se lenta.

Siga os passos abaixo para desativar IEEE 802.3az para a impressora e a seguir ligue.

1. Retire o cabo Ethernet ligado ao computador e à impressora.
2. Quando IEEE 802.3az para o computador estiver ativado, desative-o.
Para obter mais detalhes, consulte a documentação fornecida com o computador.
3. Ligue o computador e a impressora diretamente com um cabo Ethernet.
4. Na impressora, imprima um relatório da ligação de rede.
[“Imprimir um relatório da ligação em rede” na página 243](#)
5. Verifique o endereço IP da impressora no relatório de ligação de rede.
6. No computador, aceda a Web Config.
Inicie o browser da Web e a seguir introduza o endereço IP da impressora.
[“Aplicação para configurar operações de impressora \(Web Config\)” na página 264](#)
7. Selecione **Definições avançadas** na lista no canto superior direito da janela.
8. Selecione **Definições de rede > LAN com fios**.
9. Selecione **DES** para **IEEE 802.3az**.
10. Clique em **Seguinte**.
11. Clique em **OK**.
12. Retire o cabo Ethernet ligado ao computador e à impressora.
13. Se tiver desativado o IEEE 802.3az para o computador no passo 2, ative-o.

14. Ligue os cabos Ethernet que removeu no passo 1 ao computador e à impressora.

Se o problema persistir, o problema pode ser causado por outros dispositivos que não a impressora.

Não é possível ligar a impressora através de USB (Mac OS)

É possível considerar as seguintes causas.

■ O cabo USB não foi ligado corretamente à tomada elétrica.

Soluções

Ligue bem o cabo USB à impressora e ao computador.

■ Existe um problema com o concentrador USB.

Soluções

Se estiver a utilizar um concentrador USB, experimente ligar a impressora diretamente ao computador.

■ Existe um problema no cabo USB ou na entrada USB.

Soluções

Se o cabo USB não for reconhecido, mude a porta ou mude o cabo USB.

Apesar de ter sido estabelecida corretamente uma ligação, não é possível digitalizar (Mac OS)

■ Digitalizar com uma resolução elevada através de uma rede.

Soluções

Experimente digitalizar numa resolução mais baixa.

Não é possível começar a digitalizar a partir do dispositivo inteligente

Certifique-se que o dispositivo inteligente e a impressora estão ligados corretamente.

A causa e a solução do problema diferem consoante o caso de estarem ou não ligados.

Verifique a ligação com o dispositivo inteligente

Utilize o Epson Smart Panel para verificar a ligação entre o dispositivo inteligente e a impressora.

Abra o Epson Smart Panel. Se não conseguir ligar-se à impressora, toque em [+] na parte superior do ecrã para redefinir.

Se não estiver a utilizar o Epson Smart Panel, consulte a ligação abaixo.

<http://epson.sn>

Não é possível ligar a uma rede

O problema pode ter origem numa das seguintes causas.

Está algo errado com os dispositivos de rede para ligação Wi-Fi.

Soluções

Desligue os dispositivos que pretende ligar à rede. Aguardar cerca de 10 segundos e a seguir, ligar os dispositivos pela seguinte ordem: router sem fios, computador ou dispositivo inteligente e a seguir a impressora. Mover a impressora e o computador ou dispositivo inteligente para uma posição mais próxima ao router sem fios para facilitar a comunicação da onda de rádio e a seguir, tentar configurar a rede novamente.

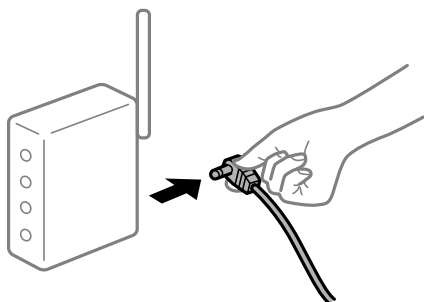

Os dispositivos não conseguem receber sinais do router sem fios porque estão demasiado afastados.

Soluções

Após aproximar o computador ou dispositivo inteligente e a impressora do router sem fios, desligue o router sem fios, e a seguir ligue novamente.

Ao alterar o router sem fios, as definições não correspondem ao router novo.

Soluções

Realize novamente as configurações de ligação para corresponderem ao novo router sem fios.

➔ [“Ao substituir um router sem fios” na página 232](#)

Os SSIDs ligados a partir do computador ou dispositivo inteligente e computador são diferentes.

Soluções

Ao utilizar múltiplos routers sem fios simultaneamente ou quando o router sem fios tiver vários SSIDs e os dispositivos estiverem ligados a diferentes SSIDs, não é possível ligar ao router sem fios.

Ligue o computador ou dispositivo inteligente ao mesmo SSID que a impressora.

- ❑ Exemplo de ligação a diferentes SSIDs

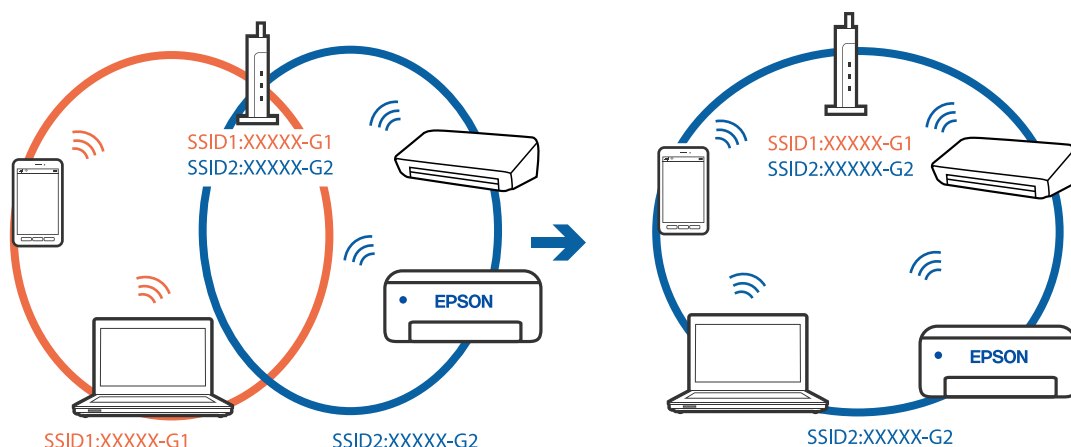

- ❑ Exemplo de ligação a SSIDs com um intervalo de frequência diferente

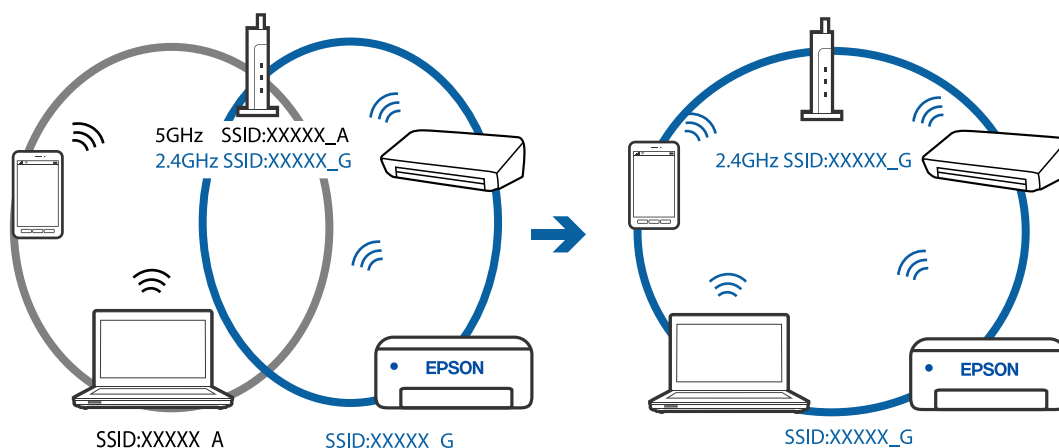

Está disponível um separador de privacidade no router sem-fios.

Soluções

A maioria dos routers sem fios possui uma função de separação que bloqueia a comunicação entre dispositivos dentro do mesmo SSID. Se não estabelecer a ligação entre a impressora e o computador ou dispositivo inteligente, mesmo se estiverem ligados na mesma rede, desative a função de separador no router sem fios. Consulte o manual fornecido com o router sem fios para obter mais informações.

A atribuição do endereço IP não está correta.

Soluções

Se o endereço IP atribuído à impressora for 169.254.XXX.XXX e a máscara de sub-rede for 255.255.0.0, o endereço IP poderá não estar corretamente atribuído.

Selecione **Definições > Definições gerais > Definições de rede > Avançado** no painel de controlo da impressora, e depois verifique o endereço IP e a máscara de sub-rede atribuída à impressora.

Reinicie o router sem fios ou reponha as definições de rede da impressora.

➔ [“Redefinir a ligação de rede” na página 232](#)

■ Existe um problema nas definições de rede no dispositivo inteligente.

Soluções

Tente aceder a um sítio Web a partir do seu dispositivo inteligente para se certificar que as configurações de rede do seu dispositivo inteligente estão corretas. Se não conseguir aceder a nenhum sítio Web, existe um problema no dispositivo inteligente.

Verifique a ligação de rede do computador. Para obter mais detalhes, consulte a documentação fornecida com o dispositivo inteligente.

Não é possível enviar ou receber faxes

Não é possível enviar ou receber faxes

É possível considerar as seguintes causas.

■ Existem alguns problemas na tomada telefónica da parede.

Soluções

Certifique-se de que a tomada telefónica da parede funciona ligando um telefone e realizando um teste. Se não conseguir fazer ou receber chamadas, contacte a companhia telefónica.

■ Há alguns problemas na ligação à linha telefónica.

Soluções

Selecione **Definições** > **Definições gerais** > **Definições de fax** > **Verificar ligação de fax** no painel de controlo para executar a verificação automática de ligação de fax. Experimente as soluções impressas no relatório.

■ Ocorre um erro de comunicação.

Soluções

Selecione **Lento (9,600bps)** em **Definições** > **Definições gerais** > **Definições de fax** > **Definições básicas** > **Veloc. Fax** no painel de controlo.

■ Ligado a uma linha telefónica DSL sem filtro DSL.

Soluções

Para ligar a uma linha telefónica DSL, é necessário utilizar um modem DSL equipado com um filtro DSL integrado ou instalar um filtro DSL na linha separadamente. Contacte o fornecedor de DSL.

[“Ligar a DSL ou ISDN” na página 310](#)

■ Há alguns problemas no filtro DSL quando liga a uma linha telefónica DSL.

Soluções

Se não conseguir enviar ou receber faxes, ligue a impressora diretamente à tomada telefónica na parede para verificar se a impressora envia faxes. Se funcionar, a causa do problema pode ser o filtro DSL. Contacte o fornecedor de DSL.

Não é possível enviar faxes

É possível considerar as seguintes causas.

A linha de ligação está definida como PSTN numa instalação onde está a ser usado um Posto Particular de Comutação (PBX).

Soluções

Selecione **PBX** em **Definições > Definições gerais > Definições de fax > Definições básicas > Tipo de linha** no painel de controlo.

Enviar faxes sem introduzir um código de acesso num ambiente em que esteja instalado um PBX.

Soluções

Se o seu sistema telefónico necessitar de um código de acesso externo para obter uma linha externa, registre o código de acesso na impressora e introduza # (cardinal) no início de um número de fax quando enviar.

A informação do cabeçalho para faxes enviados não está registada.

Soluções

Selecione **Definições > Definições gerais > Definições de fax > Definições básicas > Cabeçalho** e configure a informação do cabeçalho. Algumas máquinas de fax rejeitam automaticamente a receção de faxes que não incluam informações no cabeçalho.

O seu ID de autor de chamada está bloqueado.

Soluções

Contacte a sua empresa de telecomunicações para desbloquear o seu ID de autor de chamada. Alguns telefones ou máquinas de fax rejeitam automaticamente as chamadas anónimas.

O número de fax do destinatário está errado.

Soluções

Verifique se o número do destinatário registado na sua lista de contactos, ou que introduziu diretamente usando o teclado, está correta. Ou verifique junto do destinatário se o número do fax está correto.

A máquina de fax do destinatário não está pronta para receber faxes.

Soluções

Pergunte ao destinatário se a máquina de fax do destinatário está preparada para receber um fax.

Os dados a enviar são demasiado grandes.

Soluções

Pode enviar faxes com um tamanho de dados menor usando um dos métodos seguintes.

- Quando enviar o fax a preto e branco, ative **Envio directo** em **Fax > Definições de fax > Definição de envio de fax**.

[“Enviar muitas páginas de um documento a preto e branco \(Envio directo\)” na página 96](#)

- Utilização do telefone ligado

[“Enviar faxes através da marcação do dispositivo telefónico externo” na página 96](#)

- Separação dos originais

Não é possível receber faxes

É possível considerar as seguintes causas.

Subscrever um serviço de encaminhamento de chamadas.

Soluções

Se subscreveu um serviço de reencaminhamento de chamadas, a impressora poderá não receber faxes. Contacte o fornecedor de serviços.

O Modo de recepção está definido como Manual, ao mesmo tempo que há um dispositivo telefónico externo ligado à impressora.

Soluções

Se estiver um dispositivo telefónico externo ligado à impressora e se estiver a partilhar uma linha telefónica com a impressora, seleccione **Definições > Definições gerais > Definições de fax > Definições básicas**, e a seguir defina **Modo de recepção** como **Auto**.

A memória disponível da caixa de entrada não é suficiente.

Soluções

100 documentos recebidos foram guardados na caixa de entrada. Elimine os documentos desnecessários.

O computador que irá guardar os faxes recebidos não está ligado.

Soluções

Quando tiver feito as definições para guardar faxes recebidos num computador, ligue o computador. O fax recebido é eliminado logo que tenha sido guardado no computador.

O número de fax do remetente foi registado na Lista números rejeitados.

Soluções

Certifique-se de que o número do remetente pode ser eliminado da **Lista números rejeitados** antes de o eliminar. Elimine-o de **Definições > Definições gerais > Definições de fax > Definições básicas > Rejeição de fax > Editar lista de números rejeitados**. Ou desative **Lista números rejeitados** em **Definições > Definições gerais > Definições de fax > Definições básicas > Rejeição de fax > Rejeição de fax**. Os faxes enviados de números que não tenham sido registados nesta lista são bloqueados quando esta definição está ativada.

O número de fax do remetente não foi registado na lista de contactos.

Soluções

Registe o número de fax do remetente na lista de contactos. Ou desative **Contactos não registados** em **Definições > Definições gerais > Definições de fax > Definições básicas > Rejeição de fax > Rejeição de fax**. Os faxes enviados de números que não tenham sido registados nesta lista são bloqueados.

■ O remetente enviou o fax sem informações de cabeçalho.

Soluções

Pergunte ao remetente se as informações do cabeçalho estão configuradas no seu dispositivo de fax. Ou desative **Cabeçalho de fax vazio bloqueado** em **Definições > Definições gerais > Definições de fax > Definições básicas > Rejeição de fax > Rejeição de fax**. Os faxes que não incluem informações do cabeçalho são bloqueados quando esta definição está ativada.

Não é possível enviar faxes para um destinatário específico

■ A definição **Veloc. Fax** registada na lista de contactos está errada.

Soluções

Selecione os destinatários da lista de contactos, e depois selecione **Editar > Veloc. Fax > Lento (9,600bps)**.

Não é possível enviar faxes num horário especificado

■ A data e hora da impressora estão erradas.

Soluções

Selecione **Definições > Definições gerais > Definições básicas > Definições de data/hora**, e depois defina a data e hora corretas.

Os faxes são enviados com o tamanho errado

É possível considerar as seguintes causas.

■ Os originais não foram colocados corretamente.

Soluções

- Certifique-se de que o original é colocado corretamente nas marcas de alinhamento.
- Se a margem da imagem digitalizada estiver em falta, afaste ligeiramente o original da extremidade do vidro do scanner. Não é possível digitalizar a área em cerca de 1,5 mm (0,06 pol.) da margem do vidro do scanner.

➔ [“Colocação de originais” na página 37](#)

■ Existe pó ou sujidade nos originais ou vidro do scanner.

Soluções

Remova pó ou sujidade aderido aos originais, e limpe o vidro do scanner.

➔ [“Limpar o Vidro do scanner” na página 120](#)

Os faxes recebidos não são impressos

É possível considerar as seguintes causas.

■ Ocorreu um erro na impressora, como papel encravado, por exemplo.

Soluções

Apague o erro da impressora e depois peça ao remetente que reenvie o fax.

■ A impressão dos faxes recebidos está desativada nas definições atuais.

Soluções

Se **Guardar no computador** estiver definido como **Sim**, mude a definição para **Sim e Imprimir**. Ou então, desativar **Guardar na Caixa entrada** e **Guardar no computador** permite que a impressão seja efetuada.

Pode encontrar **Guardar na Caixa entrada** e **Guardar no computador** em **Definições > Definições gerais > Definições de fax > Definições de recepção > Saída de fax**.

Não é possível enviar ou receber faxes (Windows)

Certifique-se que o computador e a impressora estão ligados corretamente. A causa e a solução do problema diferem consoante o caso de estarem ou não ligados.

Verificação do estado de ligação

Utilize Epson Printer Connection Checker para verificar o estado de ligação para o computador e a impressora. Também poderá resolver o problema de acordo com os resultados da verificação.

1. Faça clique duas vezes no ícone **Epson Printer Connection Checker** situado no ambiente de trabalho.

O Epson Printer Connection Checker é iniciado.

Se não existir um ícone no ambiente de trabalho, siga os métodos abaixo para iniciar o Epson Printer Connection Checker.

- Windows 10

Clique no botão Iniciar e selecione **Epson Software > Epson Printer Connection Checker**.

- Windows 8.1/Windows 8

Introduza o nome da aplicação no atalho de pesquisa e selecione o ícone apresentado.

- Windows 7

Clique no botão iniciar e selecione **Todos os programas > Epson Software > Epson Printer Connection Checker**.

2. Siga as instruções apresentadas no ecrã para verificar.

Nota:

Se o nome da impressora não for exibido, instale um controlador de impressora Epson genuíno.

[“Certifique-se que tem instalado um controlador de impressora Epson genuíno — Windows” na página 130](#)

Quando identificar o problema, siga a solução apresentada no ecrã.

Quando não conseguir resolver o problema, verifique o seguinte de acordo com a sua situação.

- A impressora não é reconhecida através de uma ligação de rede

[“Não é possível ligar a uma rede” na página 147](#)

- ❑ A impressora não é reconhecida através de uma ligação USB
“[Não é possível ligar a impressora através de USB \(Windows\)](#)” na página 150
- ❑ A impressora é reconhecida, mas não é possível imprimir.
“[Apesar de ter sido estabelecida uma ligação, não é possível imprimir \(Windows\)](#)” na página 150

Não é possível ligar a uma rede

O problema pode ter origem numa das seguintes causas.

Está algo errado com os dispositivos de rede para ligação Wi-Fi.

Soluções

Desligue os dispositivos que pretende ligar à rede. Aguardar cerca de 10 segundos e a seguir, ligar os dispositivos pela seguinte ordem: router sem fios, computador ou dispositivo inteligente e a seguir a impressora. Mover a impressora e o computador ou dispositivo inteligente para uma posição mais próxima ao router sem fios para facilitar a comunicação da onda de rádio e a seguir, tentar configurar a rede novamente.

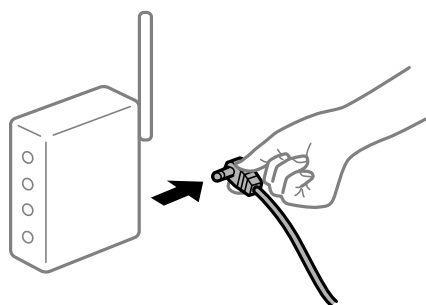

Os dispositivos não conseguem receber sinais do router sem fios porque estão demasiado afastados.

Soluções

Após aproximar o computador ou dispositivo inteligente e a impressora do router sem fios, desligue o router sem fios, e a seguir ligue novamente.

Ao alterar o router sem fios, as definições não correspondem ao router novo.

Soluções

Realize novamente as configurações de ligação para corresponderem ao novo router sem fios.

➔ “[Ao substituir um router sem fios](#)” na página 232

Os SSIDs ligados a partir do computador ou dispositivo inteligente e computador são diferentes.

Soluções

Ao utilizar múltiplos routers sem fios simultaneamente ou quando o router sem fios tiver vários SSIDs e os dispositivos estiverem ligados a diferentes SSIDs, não é possível ligar ao router sem fios.

Ligue o computador ou dispositivo inteligente ao mesmo SSID que a impressora.

- ❑ Exemplo de ligação a diferentes SSIDs

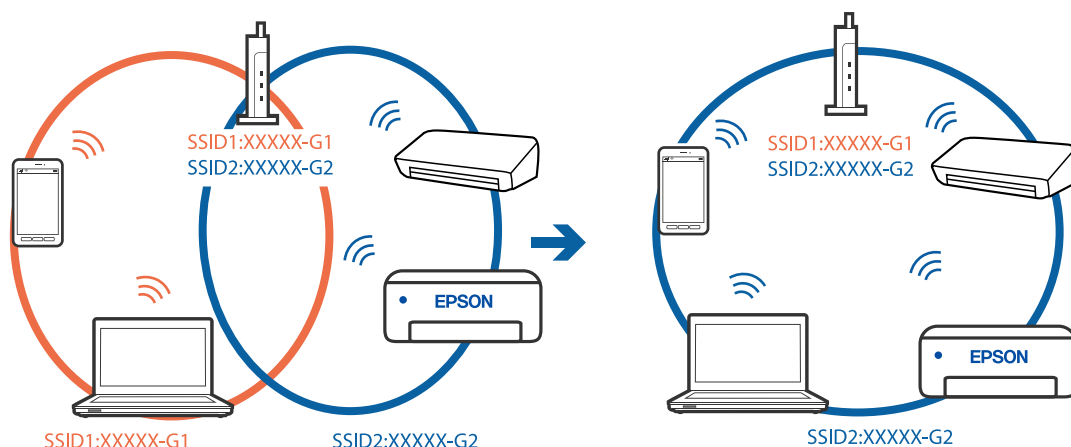

- ❑ Exemplo de ligação a SSIDs com um intervalo de frequência diferente

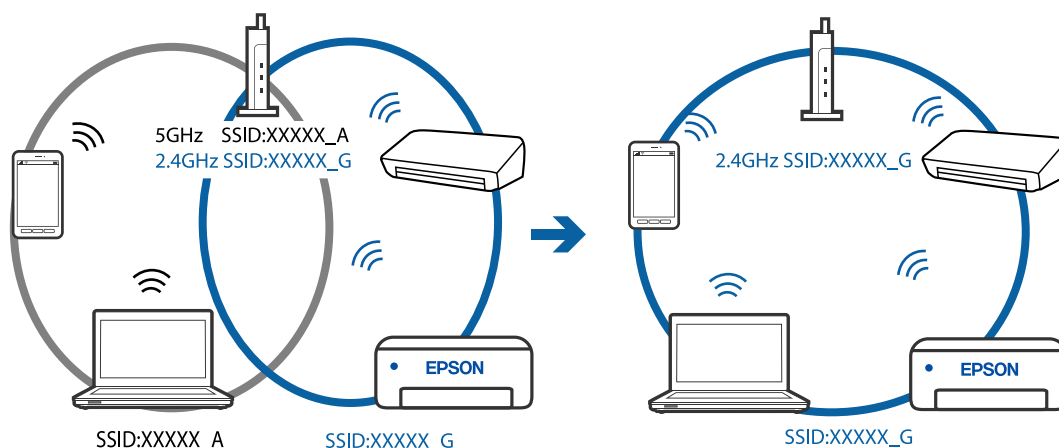

Está disponível um separador de privacidade no router sem-fios.

Soluções

A maioria dos routers sem fios possui uma função de separação que bloqueia a comunicação entre dispositivos dentro do mesmo SSID. Se não estabelecer a ligação entre a impressora e o computador ou dispositivo inteligente, mesmo se estiverem ligados na mesma rede, desative a função de separador no router sem fios. Consulte o manual fornecido com o router sem fios para obter mais informações.

A atribuição do endereço IP não está correta.

Soluções

Se o endereço IP atribuído à impressora for 169.254.XXX.XXX e a máscara de sub-rede for 255.255.0.0, o endereço IP poderá não estar corretamente atribuído.

Selecione **Definições > Definições gerais > Definições de rede > Avançado** no painel de controlo da impressora, e depois verifique o endereço IP e a máscara de sub-rede atribuída à impressora.

Reinicie o router sem fios ou reponha as definições de rede da impressora.

➔ [“Redefinir a ligação de rede” na página 232](#)

Existe um problema nas definições de rede no computador.

Soluções

Tente aceder a um sítio Web a partir do seu computador para se certificar de que as definições de rede do seu computador estão corretas. Se não conseguir aceder a nenhum sítio Web, existe um problema com o computador.

Verifique a ligação de rede do computador. Para obter mais detalhes, consulte a documentação fornecida com o computador.

A impressora foi ligada por Ethernet utilizando dispositivos compatíveis com IEEE 802.3az (Ethernet de Eficiência Energética).

Soluções

Ao ligar a impressora por Ethernet usando dispositivos compatíveis com IEEE 802.3az (Ethernet de Eficiência Energética), podem verificar-se os seguintes problemas de acordo com o concentrador ou router que está a utilizar.

- A ligação torna-se instável, a impressora liga e desliga uma e outra vez.
- Não é possível ligar à impressora.
- A velocidade de comunicação torna-se lenta.

Siga os passos abaixo para desativar IEEE 802.3az para a impressora e a seguir ligue.

1. Retire o cabo Ethernet ligado ao computador e à impressora.
2. Quando IEEE 802.3az para o computador estiver ativado, desative-o.
Para obter mais detalhes, consulte a documentação fornecida com o computador.
3. Ligue o computador e a impressora diretamente com um cabo Ethernet.
4. Na impressora, imprima um relatório da ligação de rede.
[“Imprimir um relatório da ligação em rede” na página 243](#)
5. Verifique o endereço IP da impressora no relatório de ligação de rede.
6. No computador, aceda a Web Config.
Inicie o browser da Web e a seguir introduza o endereço IP da impressora.
[“Aplicação para configurar operações de impressora \(Web Config\)” na página 264](#)
7. Selecione **Definições avançadas** na lista no canto superior direito da janela.
8. Selecione **Definições de rede > LAN com fios**.
9. Selecione **DES** para **IEEE 802.3az**.
10. Clique em **Seguinte**.
11. Clique em **OK**.
12. Retire o cabo Ethernet ligado ao computador e à impressora.
13. Se tiver desativado o IEEE 802.3az para o computador no passo 2, ative-o.

14. Ligue os cabos Ethernet que removeu no passo 1 ao computador e à impressora.

Se o problema persistir, o problema pode ser causado por outros dispositivos que não a impressora.

Não é possível ligar a impressora através de USB (Windows)

É possível considerar as seguintes causas.

■ O cabo USB não foi ligado corretamente à tomada elétrica.

Soluções

Ligue bem o cabo USB à impressora e ao computador.

■ Existe um problema com o concentrador USB.

Soluções

Se estiver a utilizar um concentrador USB, experimente ligar a impressora diretamente ao computador.

■ Existe um problema no cabo USB ou na entrada USB.

Soluções

Se o cabo USB não for reconhecido, mude a porta ou mude o cabo USB.

Apesar de ter sido estabelecida corretamente uma ligação, não é possível enviar ou receber faxes (Windows)

É possível considerar as seguintes causas.

■ O software não está instalado.

Soluções

Certifique-se de que o controlador do PC-FAX foi instalado no computador. O controlador do PC-FAX é instalado com o FAX Utility. Siga os passos abaixo para verificar se está instalado.

Certifique-se de que a impressora (fax) é apresentada em **Dispositivos e impressoras, Impressora** ou **Impressoras e outro hardware**. A impressora (fax) é apresentada como "EPSON XXXXX (FAX)". Se a impressora (fax) não for apresentada, desinstale e volte a instalar o FAX Utility. Consulte o seguinte para aceder a **Dispositivos e impressoras, Impressora** ou **Impressoras e outro hardware**.

Windows 10

Clique no botão iniciar, e a seguir selecione **Sistema Windows > Painel de Controlo > Ver Dispositivos e Impressoras em Hardware e som**.

Windows 8.1/Windows 8

Selecione **Ambiente de trabalho > Definições > Painel de controlo > Ver dispositivos e impressoras em Hardware e som** ou em **Hardware**.

Windows 7

Clique no botão Iniciar e selecione **Painel de controlo > Ver dispositivos e impressoras em Hardware e som** ou **Hardware**.

Windows Vista

Clique no botão Iniciar e selecione **Painel de controlo > Impressoras em Hardware e som**.

- Windows XP

Clique no botão Iniciar e selecione **Definições > Painel de controlo > Impressoras e outro hardware > Impressoras e faxes**.

■ **Falha na autenticação do utilizador quando é enviado um fax a partir de um computador.**

Soluções

Defina o nome de utilizador e a palavra-passe no controlador da impressora. Ao enviar um fax a partir de um computador quando está definida a função de segurança que impede os utilizadores de utilizarem a função de fax da impressora, a autenticação do utilizador é efetuada com o nome de utilizador e a palavra-passe definidos no controlador da impressora.

■ **Há alguns problemas com a ligação de fax e com as definições de fax.**

Soluções

Tente as resoluções de problemas com a ligação de fax e as definições de fax.

Não é possível enviar ou receber faxes (Mac OS)

Certifique-se que o computador e a impressora estão ligados corretamente. A causa e a solução do problema diferem consoante o caso de estarem ou não ligados.

Verificação do estado de ligação

Utilize EPSON Status Monitor para verificar o estado de ligação para o computador e a impressora.

1. Selecione **Preferências do sistema** no menu Apple > **Impressoras e Scanners** (ou **Impressão e Digitalização, Impressão e Fax**), e selecione a impressora.
2. Clique em **Opções e acessórios > Utilitário > Abrir utilitário de impressora**.
3. Clique em **EPSON Status Monitor**.

Quando for estabelecida com sucesso uma ligação entre o computador e a impressora, será exibido o estado dos consumíveis.

Verifique o seguinte se não tiver sido estabelecida uma ligação.

- A impressora não é reconhecida através de uma ligação de rede

[“Não é possível ligar a uma rede” na página 156](#)

- A impressora não é reconhecida através de uma ligação USB

[“Não é possível ligar a impressora através de USB \(Mac OS\)” na página 159](#)

Verifique o seguinte se tiver sido estabelecida uma ligação.

- A impressora é reconhecida, mas não é possível imprimir.

[“Apesar de ter sido estabelecida uma ligação, não é possível imprimir \(Mac OS\)” na página 159](#)

Não é possível ligar a uma rede

O problema pode ter origem numa das seguintes causas.

Está algo errado com os dispositivos de rede para ligação Wi-Fi.

Soluções

Desligue os dispositivos que pretende ligar à rede. Aguardar cerca de 10 segundos e a seguir, ligar os dispositivos pela seguinte ordem: router sem fios, computador ou dispositivo inteligente e a seguir a impressora. Mover a impressora e o computador ou dispositivo inteligente para uma posição mais próxima ao router sem fios para facilitar a comunicação da onda de rádio e a seguir, tentar configurar a rede novamente.

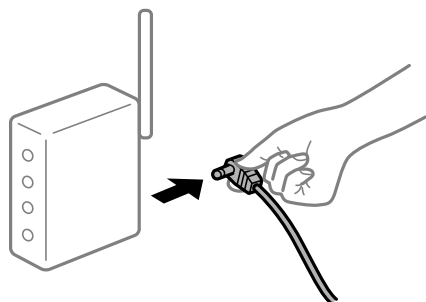

Os dispositivos não conseguem receber sinais do router sem fios porque estão demasiado afastados.

Soluções

Após aproximar o computador ou dispositivo inteligente e a impressora do router sem fios, desligue o router sem fios, e a seguir ligue novamente.

Ao alterar o router sem fios, as definições não correspondem ao router novo.

Soluções

Realize novamente as configurações de ligação para corresponderem ao novo router sem fios.

➔ [“Ao substituir um router sem fios” na página 232](#)

Os SSIDs ligados a partir do computador ou dispositivo inteligente e computador são diferentes.

Soluções

Ao utilizar múltiplos routers sem fios simultaneamente ou quando o router sem fios tiver vários SSIDs e os dispositivos estiverem ligados a diferentes SSIDs, não é possível ligar ao router sem fios.

Ligue o computador ou dispositivo inteligente ao mesmo SSID que a impressora.

- ❑ Exemplo de ligação a diferentes SSIDs

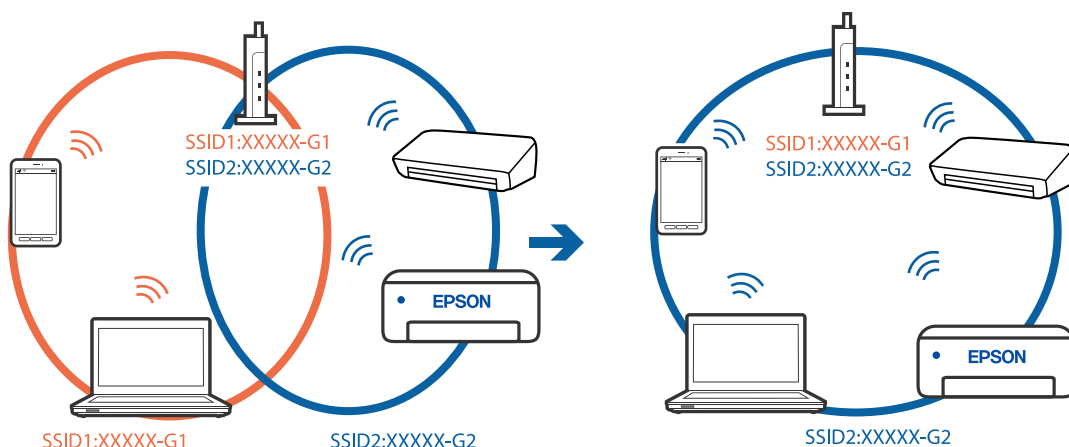

- ❑ Exemplo de ligação a SSIDs com um intervalo de frequência diferente

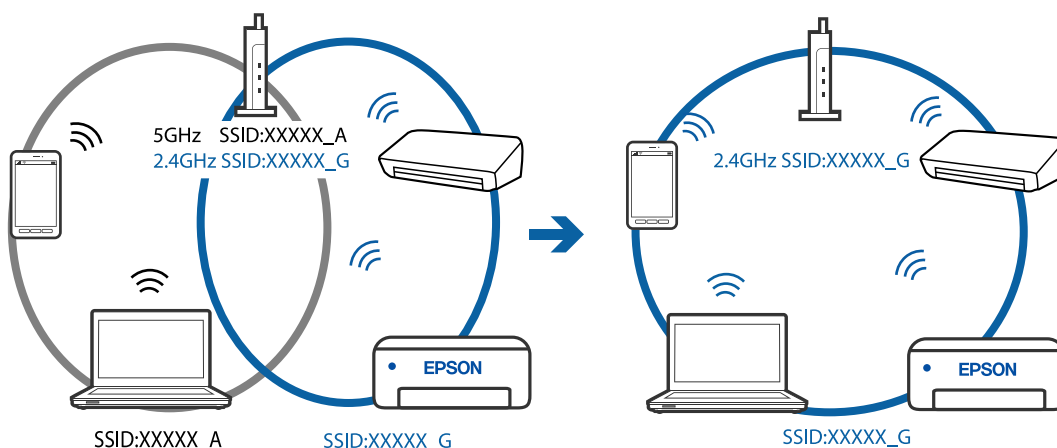

Está disponível um separador de privacidade no router sem-fios.

Soluções

A maioria dos routers sem fios possui uma função de separação que bloqueia a comunicação entre dispositivos dentro do mesmo SSID. Se não estabelecer a ligação entre a impressora e o computador ou dispositivo inteligente, mesmo se estiverem ligados na mesma rede, desative a função de separador no router sem fios. Consulte o manual fornecido com o router sem fios para obter mais informações.

A atribuição do endereço IP não está correta.

Soluções

Se o endereço IP atribuído à impressora for 169.254.XXX.XXX e a máscara de sub-rede for 255.255.0.0, o endereço IP poderá não estar corretamente atribuído.

Selecione **Definições > Definições gerais > Definições de rede > Avançado** no painel de controlo da impressora, e depois verifique o endereço IP e a máscara de sub-rede atribuída à impressora.

Reinicie o router sem fios ou reponha as definições de rede da impressora.

➔ [“Redefinir a ligação de rede” na página 232](#)

Existe um problema nas definições de rede no computador.

Soluções

Tente aceder a um sítio Web a partir do seu computador para se certificar de que as definições de rede do seu computador estão corretas. Se não conseguir aceder a nenhum sítio Web, existe um problema com o computador.

Verifique a ligação de rede do computador. Para obter mais detalhes, consulte a documentação fornecida com o computador.

A impressora foi ligada por Ethernet utilizando dispositivos compatíveis com IEEE 802.3az (Ethernet de Eficiência Energética).

Soluções

Ao ligar a impressora por Ethernet usando dispositivos compatíveis com IEEE 802.3az (Ethernet de Eficiência Energética), podem verificar-se os seguintes problemas de acordo com o concentrador ou router que está a utilizar.

- A ligação torna-se instável, a impressora liga e desliga uma e outra vez.
- Não é possível ligar à impressora.
- A velocidade de comunicação torna-se lenta.

Siga os passos abaixo para desativar IEEE 802.3az para a impressora e a seguir ligue.

1. Retire o cabo Ethernet ligado ao computador e à impressora.
2. Quando IEEE 802.3az para o computador estiver ativado, desative-o.
Para obter mais detalhes, consulte a documentação fornecida com o computador.
3. Ligue o computador e a impressora diretamente com um cabo Ethernet.
4. Na impressora, imprima um relatório da ligação de rede.
[“Imprimir um relatório da ligação em rede” na página 243](#)
5. Verifique o endereço IP da impressora no relatório de ligação de rede.
6. No computador, aceda a Web Config.
Inicie o browser da Web e a seguir introduza o endereço IP da impressora.
[“Aplicação para configurar operações de impressora \(Web Config\)” na página 264](#)
7. Selecione **Definições avançadas** na lista no canto superior direito da janela.
8. Selecione **Definições de rede > LAN com fios**.
9. Selecione **DES** para **IEEE 802.3az**.
10. Clique em **Seguinte**.
11. Clique em **OK**.
12. Retire o cabo Ethernet ligado ao computador e à impressora.
13. Se tiver desativado o IEEE 802.3az para o computador no passo 2, ative-o.

14. Ligue os cabos Ethernet que removeu no passo 1 ao computador e à impressora.

Se o problema persistir, o problema pode ser causado por outros dispositivos que não a impressora.

Não é possível ligar a impressora através de USB (Mac OS)

É possível considerar as seguintes causas.

■ O cabo USB não foi ligado corretamente à tomada elétrica.

Soluções

Ligue bem o cabo USB à impressora e ao computador.

■ Existe um problema com o concentrador USB.

Soluções

Se estiver a utilizar um concentrador USB, experimente ligar a impressora diretamente ao computador.

■ Existe um problema no cabo USB ou na entrada USB.

Soluções

Se o cabo USB não for reconhecido, mude a porta ou mude o cabo USB.

Apesar de ter sido estabelecida corretamente uma ligação, não é possível enviar ou receber (Mac OS)

É possível considerar as seguintes causas.

■ O software não está instalado.

Soluções

Certifique-se de que o controlador do PC-FAX foi instalado no computador. O controlador do PC-FAX é instalado com o FAX Utility. Siga os passos abaixo para verificar se está instalado.

Selecione **Preferências do sistema** no menu Apple > **Impressoras e scanners** (ou **Impressão e digitalização, Impressão e fax**) e certifique-se de que a impressora (fax) é apresentada. A impressora (fax) é apresentada como "FAX XXXX (USB)" ou "FAX XXXX (IP)". Se a impressora (fax) não for apresentada, clique em [+] e registe a impressora (fax).

■ O controlador PC-FAX está em pausa.

Soluções

Selecione **Preferências do sistema** no menu Apple > **Impressoras e scanners** (ou **Impressão e digitalização, Impressão e fax**) e clique duas vezes na impressora (fax). Se a impressora estiver em pausa, clique em **Retomar** (ou em **Retomar impressora**).

■ Falha na autenticação do utilizador quando é enviado um fax a partir de um computador.

Soluções

Defina o nome de utilizador e a palavra-passe no controlador da impressora. Ao enviar um fax a partir de um computador quando está definida a função de segurança que impede os utilizadores de utilizarem a função de fax da impressora, a autenticação do utilizador é efetuada com o nome de utilizador e a palavra-passe definidos no controlador da impressora.

■ Há alguns problemas com a ligação de fax e com as definições de fax.

Soluções

Tente as resoluções de problemas com a ligação de fax e as definições de fax.

Não é possível utilizar a impressora como esperado

As operações são exibidas

A impressão está demasiado lenta

É possível considerar as seguintes causas.

■ Existem aplicações desnecessárias em execução.

Soluções

Feche as aplicações desnecessárias no seu computador ou dispositivo inteligente.

■ A qualidade de impressão é definida como elevada.

Soluções

Diminua a definição de qualidade.

■ A impressão bidirecional está desativada.

Soluções

Ative a definição bidirecional (ou de alta velocidade). Quando esta definição está ativada, a cabeça de impressão imprime deslocando-se em ambas as direções e a velocidade de impressão aumenta.

Windows

Selecione **Impressão bidirecional** no separador **Mais Opções** do controlador da impressora.

Mac OS

Selecione **Preferências do sistema** no menu Apple > **Impressoras e Scanners** (ou **Impressão e Digitalização, Impressão e Fax**), e selecione a impressora. Clique em **Opções e acessórios** > **Opções** (ou **Controlador**). Selecione Sim como a definição de **Impressão bidirecional**.

■ Modo Silencioso está ativado.

Soluções

Desative o **Modo Silencioso**. A velocidade de impressão diminui quando a impressora estiver a ser utilizada com o **Modo Silencioso**.

Painel de controlo

Selecione  no ecrã de início, e a seguir selecione **Dest.**

Windows

Selecione **Não** como a definição do **Modo Silencioso** no separador **Principal** no controlador da impressora.

Mac OS

Selecione **Preferências do sistema** no menu Apple > **Impressoras e Scanners** (ou **Impressão e Digitalização, Impressão e Fax**), e selecione a impressora. Clique em **Opções e acessórios > Opções** (ou **Controlador**). Selecione **Não** como a definição de **Modo Silencioso**.

A impressão desacelera drasticamente durante a impressão contínua

A função que evita o sobreaquecimento e dano do mecanismo da impressora está em funcionamento.

Soluções

Pode continuar a imprimir. Para voltar à velocidade de impressão normal, deixe a impressora em repouso durante pelo menos 30 minutos. A velocidade de impressão não volta ao normal se a alimentação estiver desligada.

A impressão é demasiado lenta quando utiliza o controlador da impressora PostScript

A qualidade de impressão é definida como elevada.

Soluções

Configure a definição **Modo Gráfico** para **Rápida** no controlador da impressora.

A velocidade de digitalização é lenta

Digitalizar numa resolução mais elevada.

Soluções

Experimente digitalizar numa resolução mais baixa.

O ecrã LCD fica escuro

A impressora está em modo de suspensão.

Soluções

Toque em qualquer ponto do ecrã LCD para que este volte ao estado anterior.

Os sons de funcionamento são altos

Modo Silencioso está desativado na impressora.

Soluções

Se o funcionamento for demasiado ruidoso, ative o **Modo Silencioso**. Ativar esta funcionalidade pode diminuir a velocidade de impressão.

Painel de controlo

Selecione  no ecrã de início, e a seguir selecione **Activ**.

Windows

Selecione **Sim** como **Modo Silencioso** no separador **Principal** do controlador da impressora.

Mac OS

Selecione **Preferências do sistema** no menu Apple > **Impressoras e Scanners** (ou **Impressão e Digitalização, Impressão e Fax**), e selecione a impressora. Clique em **Opções e acessórios** > **Opções** (ou **Controlador**). Selecione **Sim** como a definição de **Modo Silencioso**.

A data e a hora estão incorretas

■ Erro ocorrido na fonte de alimentação.

Soluções

Após uma falha de energia provocada por uma trovoadas, ou caso a alimentação tenha estado desligada durante muito tempo, o relógio pode apresentar a hora errada. Defina a data e a hora corretamente em **Definições > Definições gerais > Definições básicas > Definições de data/hora** no painel de controlo.

O certificado de raiz precisa de ser atualizado

■ O certificado de raiz expirou.

Soluções

Execute o Web Config e atualize o certificado de raiz.

Não é possível cancelar a impressão a partir de um computador com Mac OS X v10.6.8

■ Existe um problema com a sua configuração AirPrint.

Soluções

Execute o Web Config e selecione **Port9100** para a definição **Protocolo de alta prioridade em Configurar AirPrint**. Selecione **Preferências do sistema** no menu Apple > **Impressoras e Scanners** (ou **Impressão e Digitalização, Impressão e Fax**), remova a impressora, e a seguir adicione a impressora novamente.

➔ [“Aplicação para configurar operações de impressora \(Web Config\)” na página 264](#)

O número de fax do remetente não é apresentado

■ O número de fax do remetente não está definido para a máquina do remetente.

Soluções

O remetente pode não ter definido o número de fax. Contacte o remetente.

O número de fax do remetente apresentado nos faxes recebidos está errado

■ O número de fax do remetente definido para a máquina de envio está errado.

Soluções

O remetente pode ter definido o número de fax incorretamente. Contacte o remetente.

Não é possível efectuar chamadas no telefone ligado

■ O cabo telefónico não está ligado correctamente.

Soluções

Ligue o telefone à porta EXT. na impressora e levante o auscultador. Se não ouvir o tom de marcação no auscultador, ligue o cabo telefónico correctamente.

O atendedor de chamadas não consegue atender chamadas de voz

■ A configuração de Toques para atender da impressora está definida para um número menor do que o número de toques do seu atendedor de chamadas.

Soluções

Selecione **Definições > Definições gerais > Definições de fax > Definições básicas > Toques para atender** e, de seguida, defina um número maior do que o número de toques do seu atendedor de chamadas.

Foram recebidos muitos faxes não solicitados

■ A função da impressora para bloquear faxes indesejados não foi configurada.

Soluções

Configure as definições de **Rejeição de fax** em **Definições > Definições gerais > Definições de fax > Definições básicas**.

[“Definições para bloquear faxes não solicitados” na página 317](#)

É Exibida uma Mensagem no Ecrã LCD

Se uma mensagem de erro for apresentada no ecrã LCD, siga as instruções no ecrã ou as soluções abaixo para resolver o problema.

Mensagens de erro	Soluções
Erro da impressora Volte a ligar a impressora. Para mais detalhes, consulte a documentação.	Retire todo o papel ou material de protecção da impressora. Se a mensagem de erro continuar a ser apresentada, contacte a assistência da Epson.
Papel fora do XX.	Coloque papel e insira completamente o alimentador de papel.

Mensagens de erro	Soluções
Exibir automat. config. de papel definido para Desactivado. Funções poderão estar indisponíveis. Consulte a docum. para mais detalhes.	Se a opção Exibir automat. config. de papel estiver desativada, não é possível utilizar o AirPrint.
Nenhum tom de marcação detectado.	Este problema pode ser resolvido seleccionando Definições > Definições gerais > Definições de fax > Definições básicas > Tipo de linha e , de seguida, PBX . Se o seu sistema telefónico necessitar de um código de acesso externo para obter uma linha externa, defina o código de acesso após seleccionar PBX . Quando introduzir um número de fax externo, introduza # (cardinal) em vez do código de acesso real. Isto torna a ligação mais segura. Se a mensagem de erro continuar a ser apresentada, configure as definições de Detec. tom de marc. para desativadas. No entanto, ao desativar esta funcionalidade pode perder o primeiro dígito de um número de fax e enviar o fax para o número errado.
A combinação de endereço IP e máscara de sub-rede é inválida. Para mais detalhes, consulte a documentação.	Introduza o endereço IP correto ou o gateway predefinido. Contacte a pessoa que definiu a rede para obter assistência.
Actualize o certificado de raiz para usar os serviços de nuvem.	Execute o Web Config e atualize o certificado de raiz.
Verifique se as definições da porta da Impressora (tais como o Endereço IP) ou o controlador de impressora estão corretas no computador.	Certifique-se de que a porta da impressora está seleccionada corretamente em Propriedade > Porta no menu Impressora conforme se indica em seguida.
Verifique se as definições da porta ou do controlador da impressora estão correctas no computador. Consulte a documentação para obter mais detalhes.	Selecione "USBXXX" para uma ligação USB ou "EpsonNet Print Port" para uma ligação de rede.
Recovery Mode	A impressora iniciou em modo de recuperação porque a atualização do firmware falhou. Siga os passos abaixo para tentar novamente atualizar o firmware. 1. Ligue o computador e a impressora com um cabo USB. (Durante o modo de recuperação, não pode atualizar o firmware através de uma ligação de rede.) 2. Visite o sítio Web local da Epson para obter mais instruções.

O papel está encravado

Verifique o erro apresentado no painel de controlo e siga as instruções no ecrã para remover o papel encravado, incluindo pedaços rasgados. De seguida, anule o erro.



Importante:

- Remova cuidadosamente o papel encravado. Remover o papel com força pode causar danos na impressora.*
- Ao remover papel encravado, evite inclinar a impressora, colocá-la na vertical ou virá-la ao contrário, já que a tinta pode verter.*

Remover papel encravado

⚠ Aviso:

Nunca toque nos botões do painel de controlo enquanto tiver a mão dentro da impressora. Caso a impressora comece a funcionar, pode provocar ferimentos. Tenha cuidado para não tocar nas peças salientes, de modo a evitar ferimentos.

1. Remova o papel encravado.

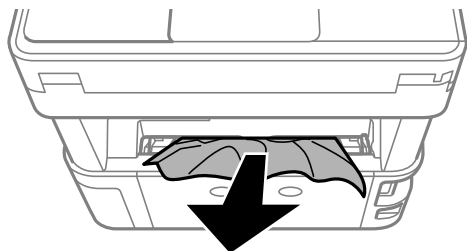

2. Remova a tampa posterior.

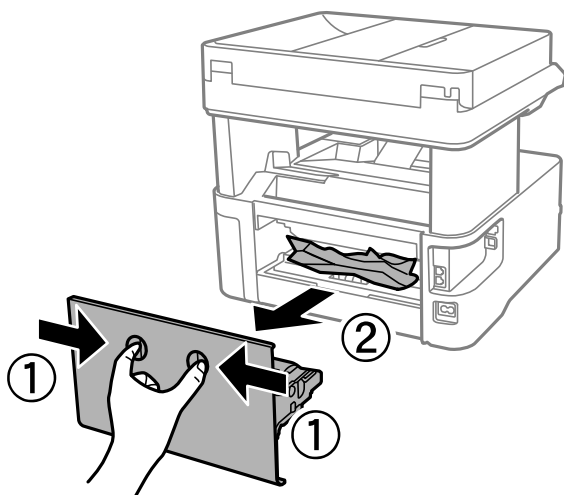

3. Remova o papel encravado.

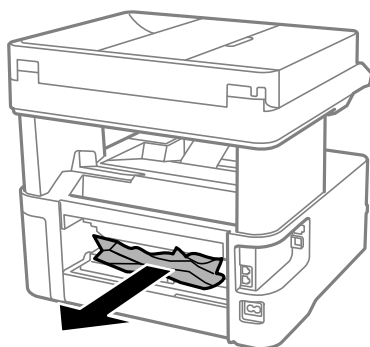

4. Remova o papel encravado da tampa posterior.

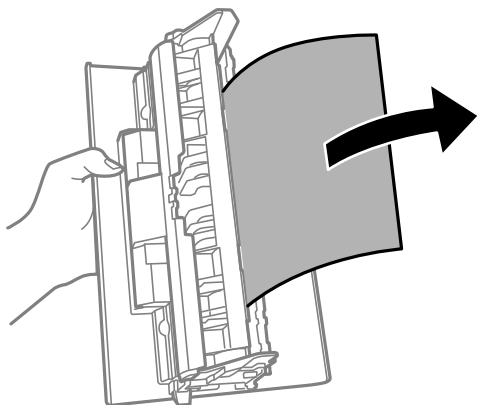

5. Introduza a tampa posterior na impressora.

6. Abra a tampa frontal.

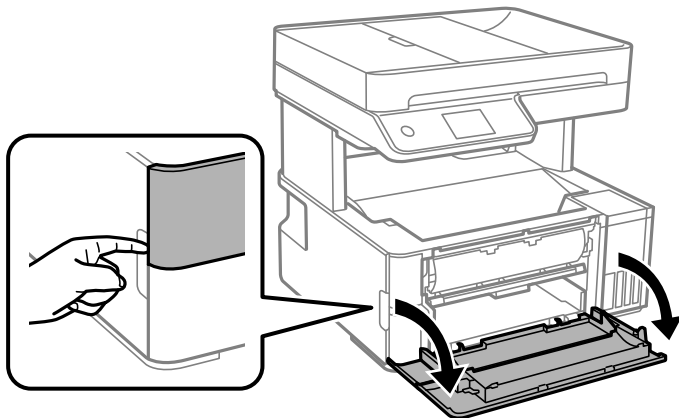

7. Descer a alavanca de saída.

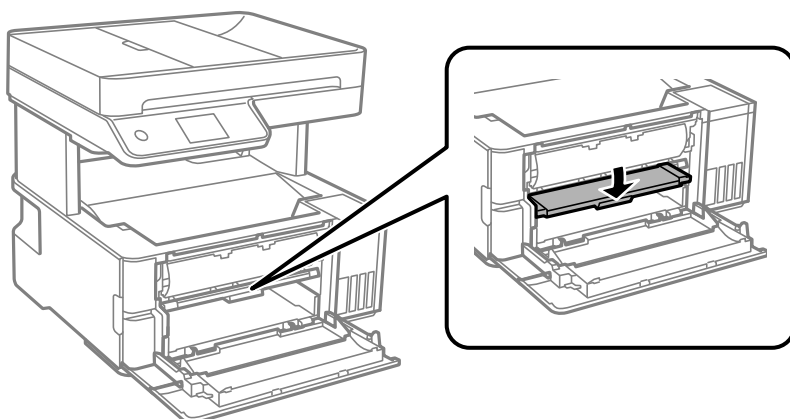

8. Remova o papel encravado.

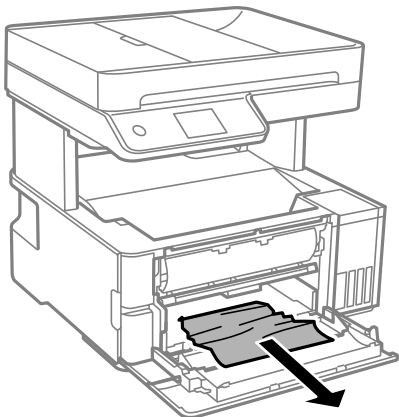

Importante:

Não toque nas peças no interior da impressora. Se o fizer, pode provocar uma avaria.

9. Levante a alavanca de seleção de saída.
10. Feche a tampa frontal.
11. Abra a tampa da impressora, e a seguir utilize o puxador para apertar até à parte superior.

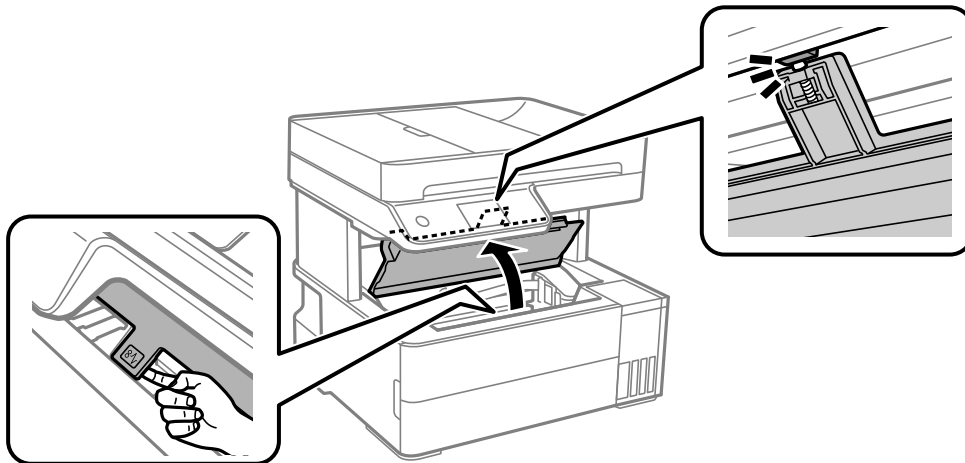

12. Remova o papel encravado.

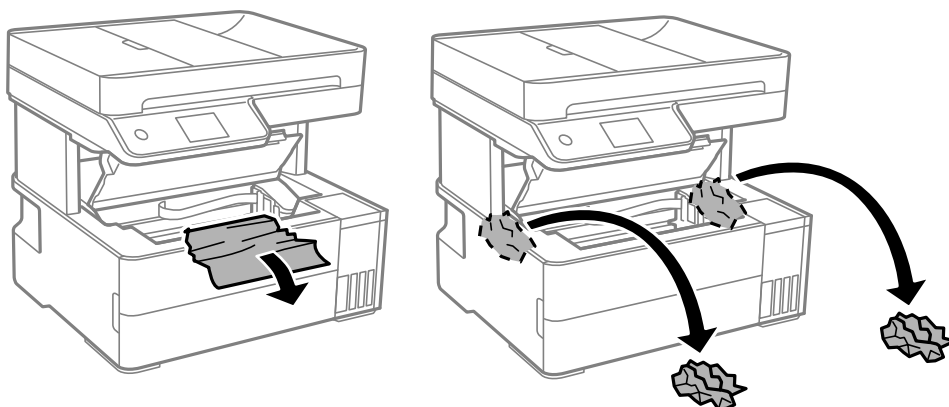

! *Importante:*

Não toque no cabo branco achatado, na película transparente e nos tubos de tinta no interior da impressora. Se o fizer, pode provocar uma avaria. Se tocar na película translúcida, não se esqueça de a limpar.

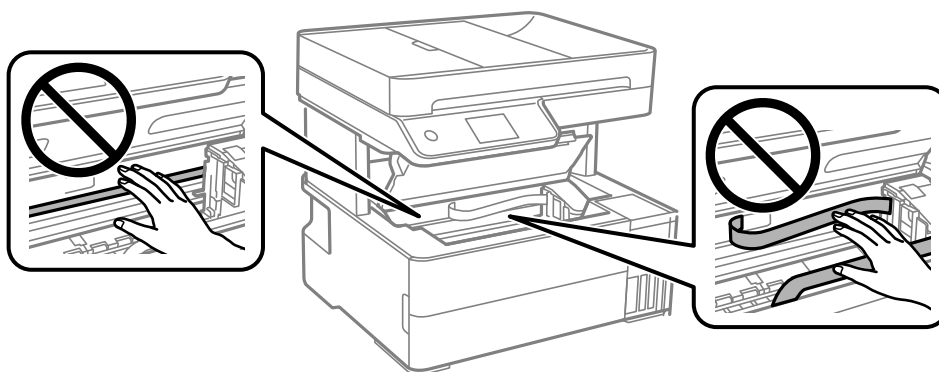

13. Feche a tampa da impressora até esta fazer clique.

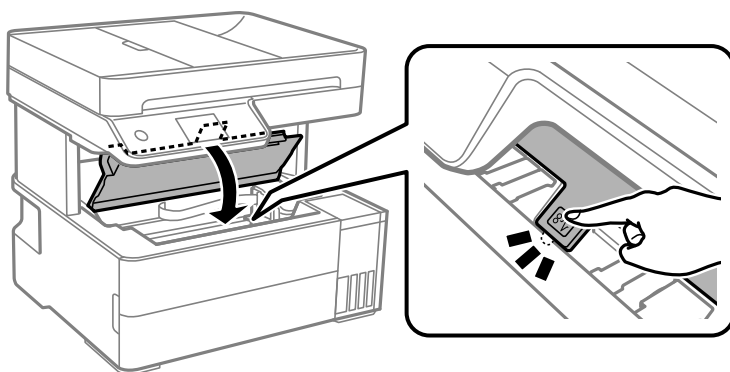

Remoção de papel encravado do ADF

1. Abra a tampa do ADF.

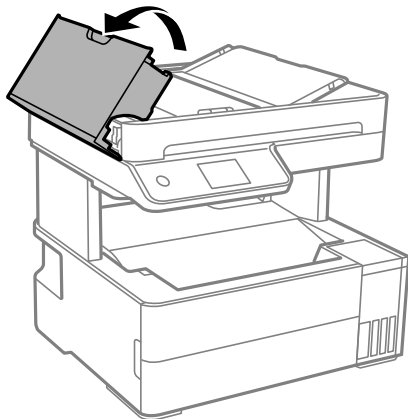

2. Remova o papel encravado.

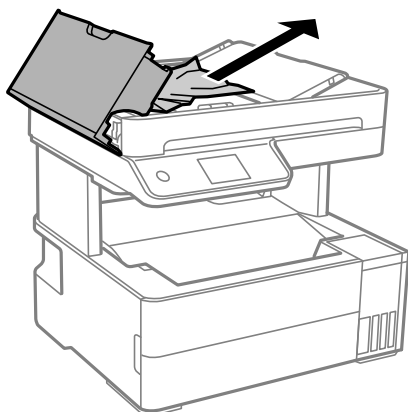

- Levante o tabuleiro de entrada do ADF.

! *Importante:*

Não se esqueça de abrir a tampa do ADF antes de levantar o tabuleiro de entrada do ADF. Se não o fizer, pode danificar o ADF.

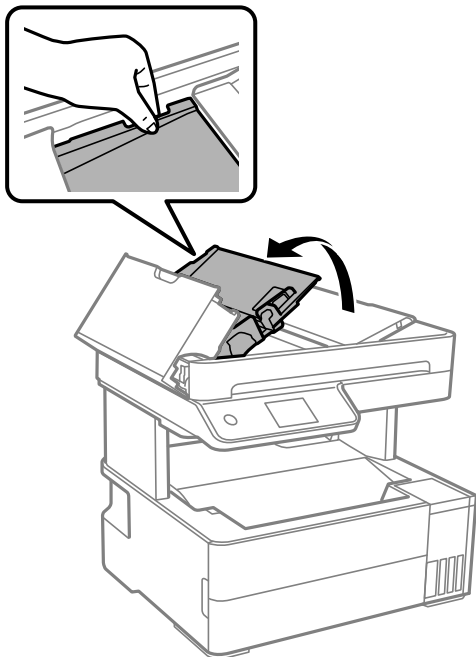

- Remova o papel encravado.

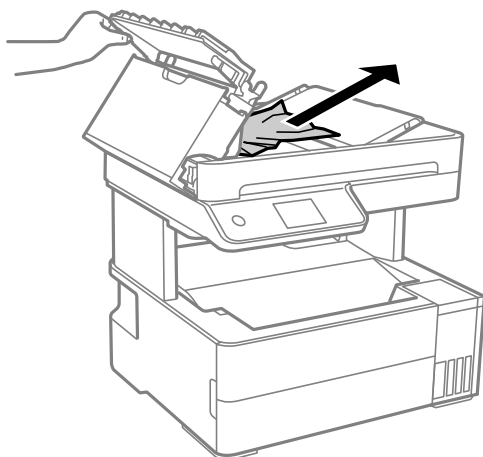

5. Baixe o tabuleiro de entrada do ADF.

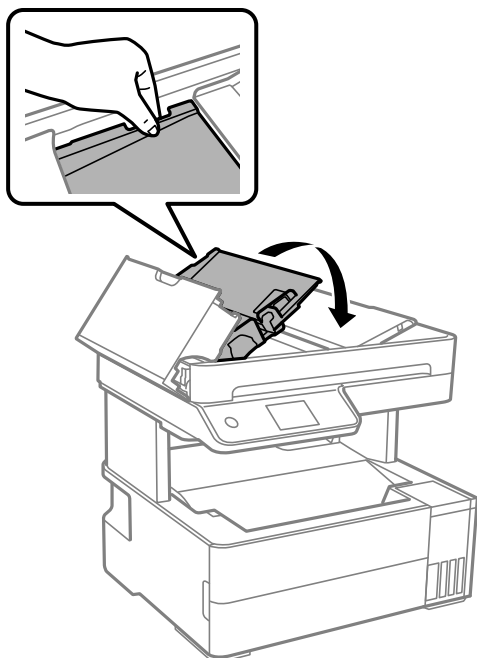

6. Feche a tampa do ADF até fazer clique.

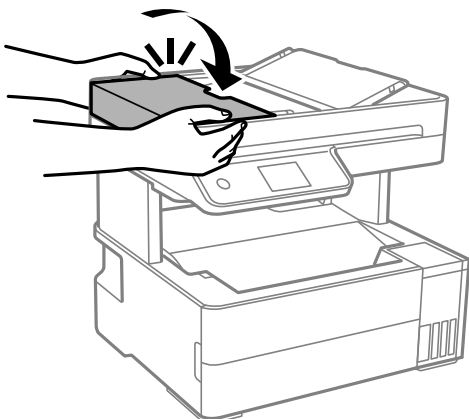

Evitar Obstruções de Papel

Em caso de obstruções de papel frequentes, verifique o seguinte.

- Coloque a impressora numa superfície plana e opere-a nas condições ambientais recomendadas.
“Especificações ambientais” na página 291
- Utilize papel compatível com esta impressora.
“Papel disponível e capacidades” na página 252
- Sigas as precauções de manuseamento de papel.
“Precauções no manuseamento de papel” na página 30
- Carregue papel na direção correta e deslize o guia da margem encostando-o à extremidade do papel.
“Carregar papel” na página 32

- Não coloque mais folhas do que o número máximo de folhas especificado para o papel.
- Ao carregar várias folhas de papel, carregue uma folha de cada vez.
- Certifique-se de que as definições de tamanho e tipo de papel correspondem ao tamanho e tipo de papel carregado na impressora.
“Lista de tipos de papel” na página 31
- Limpe o rolo no interior da impressora.
“Resolver problemas de alimentação de papel no caminho do papel” na página 114

Está na hora de reabastecer a tinta

Precauções de manuseamento do frascos de tinta

Leia as instruções seguintes antes de reabastecer tinta.

Precauções de armazenamento para tinta

- Mantenha o frasco de tinta afastado de luz solar direta.
- Não armazenar os frascos de tinta em condições de temperatura muito elevada ou demasiado baixa.
- A Epson recomenda que se utilize o frasco de tinta antes da data impressa na embalagem.
- Ao armazenar ou transportar um frasco de tinta, não incline o frasco nem o sujeite a impactos ou mudanças de temperatura. Caso contrário, poderá vazar tinta mesmo que a tampa do frasco esteja bem apertada. Certifique-se de que mantém o frasco de tinta em posição vertical ao apertar a tampa e tome precauções no sentido de evitar que vaze tinta ao transportar o frasco, por exemplo, ao colocar o frasco numa mala.
- Depois de trazer um frasco de tinta de um local de armazenamento frio, deixe-o aquecer à temperatura ambiente, durante pelo menos três horas, antes de o utilizar.
- Não abra a embalagem do frasco de tinta enquanto não estiver pronto para encher o depósito de tinta. O frasco de tinta é embalado a vácuo para manter a sua fiabilidade. Se deixar um frasco de tinta desembalado durante muito tempo antes de o utilizar, poderá não ser possível imprimir normalmente.
- Depois de abrir o frasco de tinta, recomendamos que o utilize logo que possível.

Precauções de manuseio para reabastecer tinta

- Para garantir qualidade de impressão de excelência e ajudar a proteger a cabeça de impressão, uma reserva variável de segurança permanece no depósito de tinta após a impressora assinalar a necessidade de reabastecer tinta. O rendimento indicado na sua situação não inclui esta reserva.
- Para obter resultados ótimos de impressão, não mantenha níveis de tinta reduzidos durante longos períodos de tempo.
- Utilize frascos de tinta com a referência correcta para esta impressora.
- A tinta para esta impressora deve ser manuseada cuidadosamente. A tinta pode salpicar ao encher os depósitos de tinta ou ao encher novamente com tinta. Se cair tinta nas suas roupas ou nos seus pertences, poderá não sair.
- Não agite com demasiada força nem aperte os frascos de tinta.
- A utilização continuada da impressora quando o nível de tinta estiver abaixo da linha inferior poderá danificar a impressora. Encha o depósito de tinta até à linha superior enquanto a impressora não estiver a funcionar. Para apresentar as estimativas correctas do nível de tinta, reponha o nível de tinta após encher o depósito.

- Para obter resultados óptimos de impressão, encha os depósitos de tinta até à linha superior pelo menos uma vez por ano.

Consumo de tinta

- Para manter o desempenho ideal das cabeças de impressão, é consumida alguma tinta de todos os depósitos de tinta durante as operações de manutenção tais como a limpeza da cabeça de impressão. Ao ligar a impressora também pode ser consumida tinta.
- Quando imprimir a preto e branco (monocromático) ou em escala de cinzentos, poderão ser utilizadas tintas de cor em vez de tinta preta, dependendo das definições do tipo de papel ou da qualidade de impressão. Isto deve-se ao facto de ser utilizada uma mistura de tintas de cor para criar o preto.
- A tinta nos frascos de tinta fornecidos com a impressora é parcialmente utilizada durante a configuração inicial. De forma a produzir impressões de alta qualidade, a cabeça de impressão da impressora é completamente carregada com tinta. Este processo não recorrente consome uma certa quantidade de tinta, pelo que estes frascos podem imprimir menos páginas do que os frascos de tinta seguintes.
- Os rendimentos apresentados podem variar consoante as imagens impressas, o tipo de papel utilizado, a frequência das impressões e condições ambientais, como a temperatura.
- Verifique visualmente os níveis de tinta reais nos depósitos de tinta. A utilização prolongada da impressora quando a tinta já está gasta poderá danificar a impressora. A Epson recomenda que o depósito de tinta seja enchido até à linha superior quando a impressora não estiver em funcionamento para repor o nível da tinta.

Reabastecer o depósito de tinta

1. Selecione **Manutenção** no painel de controlo da impressora.
2. Selecione **Encher tinta**.
3. Leia todas as precauções de utilização para encher a tinta no ecrã, e a seguir avance para o ecrã seguinte.
4. Abra a tampa do depósito de tinta.

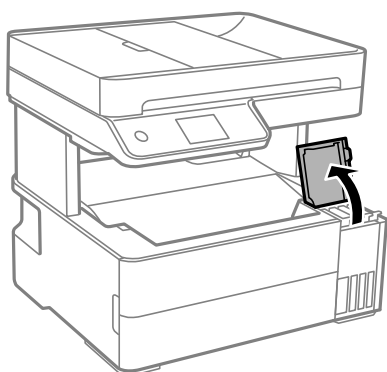

5. Abra o tampão do depósito de tinta.

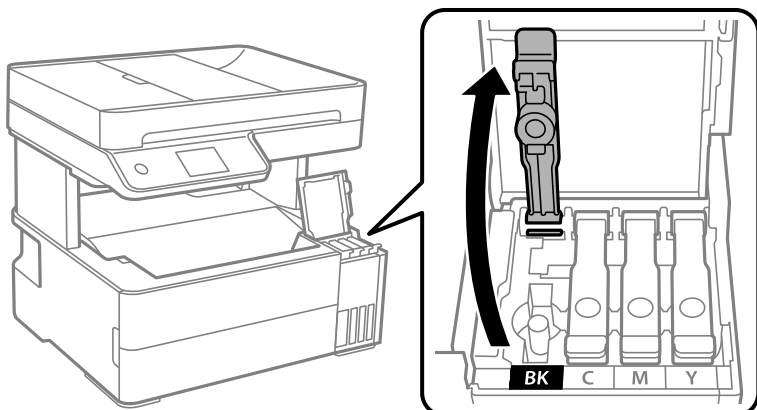

! **Importante:**

Certifique-se de que a cor do depósito de tinta corresponde à cor da tinta que pretende reabastecer.

6. Mantendo o frasco de tinta na vertical, rode a tampa lentamente para removê-la.



! **Importante:**

- A Epson recomenda a utilização de frascos de tinta genuínos Epson.
- Tenha cuidado para não derramar tinta.

7. Verifique a linha superior (a) no depósito de tinta.

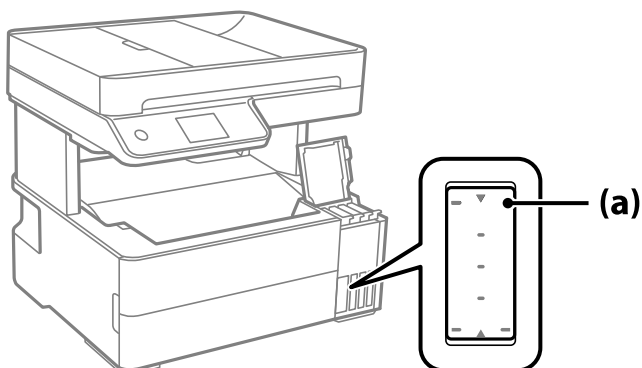

8. Alinhe a parte superior do frasco de tinta com a porta superior, e a seguir coloque-a na porta para encher com tinta até parar automaticamente na linha superior.

Quando inserir o frasco de tinta na porta de enchimento para a cor correta, a tinta começa a cair e o fluxo para automaticamente quando a tinta atingir a linha superior.

Se a tinta não começa a correr para o tanque, retire o frasco de tinta e voltar a inserir. No entanto, não remova e insira novamente o frasco de tinta quando a tinta chegar à linha superior; se o fizer, a tinta pode verter.

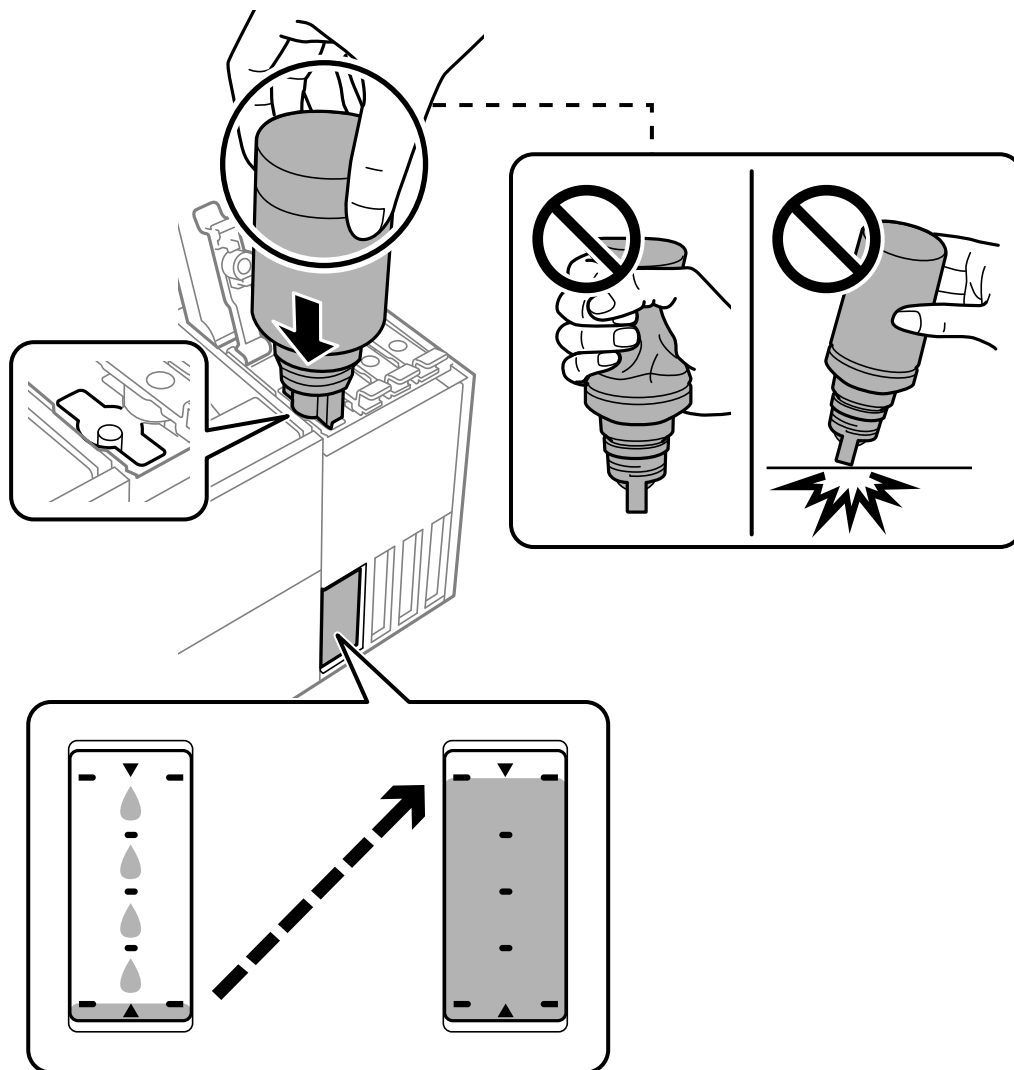

9. Quando tiver terminado de carregar a tinta, remova o frasco de tinta e a seguir, feche firmemente o tampão do depósito de tinta.

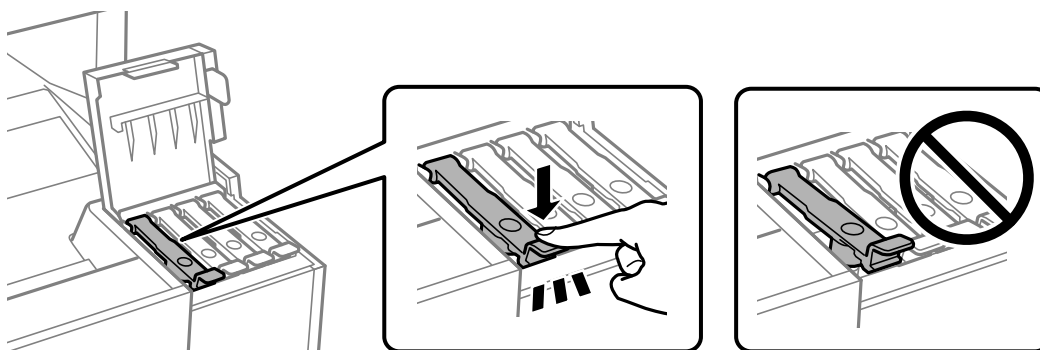

! **Importante:**

Não deixe o frasco de tinta inserido; caso contrário, o frasco pode ficar danificado ou pode ocorrer derramamento de tinta.

Nota:

Se sobrar tinta no frasco de tinta, aperte a tampa e guarde o frasco na vertical para utilização posterior.



10. Feche bem a tampa do depósito de tinta.

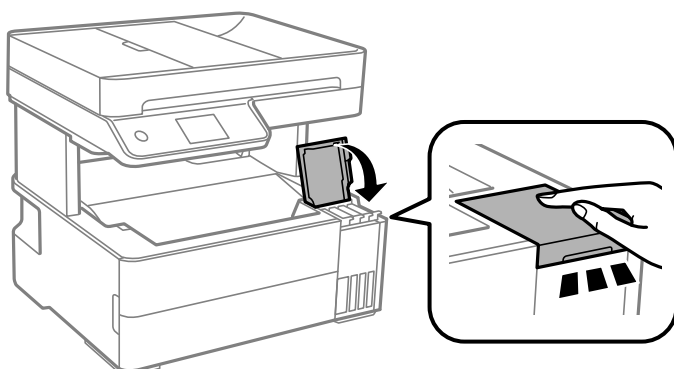

11. Siga as instruções do ecrã para configurar o nível de tinta da cor da tinta que reabasteceu.

! **Importante:**

Mesmo que não encha a tinta até à linha superior do depósito de tinta, pode continuar a utilizar a impressora. Para manter a impressora a funcionar nas melhores condições, no entanto, encha o depósito de tinta até à linha superior e depois reponha o nível de tinta imediatamente.

Informações relacionadas

- ➔ [“Códigos dos frascos de tinta” na página 255](#)
- ➔ [“Precauções de manuseamento do frascos de tinta” na página 203](#)
- ➔ [“Limpar tinta derramada” na página 127](#)

Está na hora de substituir a caixa de manutenção

Precauções de manuseamento da caixa de manutenção

Leia as instruções que se seguem antes de proceder à substituição da caixa de manutenção.

- Não toque no chip verde na parte lateral da caixa de manutenção. Se o fizer, poderá afectar o processo normal de funcionamento e de impressão.
- Não deixe cair a caixa de manutenção nem a submeta a pancadas fortes.
- Não substitua a caixa de manutenção durante a impressão, caso contrário, poderá verter tinta.
- Não remova a caixa de manutenção e a tampa excepto durante a substituição da caixa de manutenção, caso contrário pode ocorrer derramamento de tinta.
- Quando não for possível colocar novamente a tampa, a caixa de manutenção pode não estar instalada corretamente. Remova a caixa de manutenção e volte a instalar novamente.
- Não incline a caixa de manutenção usada até que esteja colocada no saco plástico fornecido, caso contrário, poderá verter tinta.
- Não toque as aberturas na caixa de manutenção uma vez que pode ficar manchado com tinta.
- Não reutilize uma caixa de manutenção que tenha sido removida e tenha permanecido desinstalada durante um longo período de tempo. A tinta no interior da caixa terá solidificado e não poderá ser absorvida mais tinta.
- Mantenha a caixa de manutenção afastada de luz solar directa.
- Não armazenar a caixa de manutenção em condições de temperatura muito elevada ou demasiado baixa.

Substituição da caixa de manutenção

Em alguns ciclos de impressão, pode ser recolhida na caixa de manutenção uma quantidade muito reduzida de excesso de tinta. Para evitar derramamento de tinta da caixa de manutenção, a impressora é concebida para parar de imprimir quando a capacidade de absorção da caixa de manutenção tiver atingido o seu limite. A necessidade ou frequência desta ação depende do número de páginas a imprimir, o tipo de material que imprimir e do número de ciclos de limpeza efetuados pela impressora.

Quando for apresentada a mensagem a solicitar a substituição da caixa de manutenção, consulte as animações exibidas no painel de controlo. A necessidade de substituição da caixa não significa que a impressora tenha deixado de funcionar em conformidade com as suas especificações. A garantia Epson não abrange o custo desta substituição. É uma peça passível de manutenção pelo utilizador.

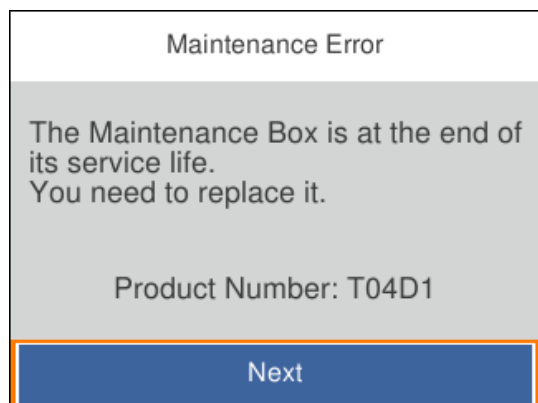

Nota:

- ❑ Quando a caixa de manutenção estiver cheia, não é possível imprimir e limpar a cabeça de impressão até ser substituída para evitar fugas de tinta. No entanto, pode executar operações que não utilizam tinta, tais como a digitalização.

Informações relacionadas

- ➔ “Código da caixa de manutenção” na página 256
- ➔ “Precauções de manuseamento da caixa de manutenção” na página 208

A qualidade de impressão, cópia, digitalização e fax é fraca

A qualidade de impressão é fraca

Surgem linhas, cores inesperadas ou cores em falta nas impressões

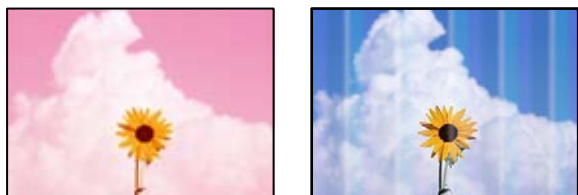

Os jatos da cabeça de impressão podem estar obstruídos.

Soluções

- ❑ Realize uma verificação dos jatos para verificar se os jatos da cabeça de impressão estão obstruídos. Execute uma verificação dos jatos e, de seguida, limpe a cabeça de impressão caso algum dos jatos da cabeça esteja obstruído. Se não usar a impressora há muito tempo, os jatos da cabeça de impressão poderão estar obstruídos e as gotas de tinta poderão não ser dispensadas.
 - ❑ Se imprimiu com níveis de tinta demasiado baixos para serem visíveis nas janelas do depósito de tinta, encha os tanques de tinta até à linha superior e a seguir use o recurso **Limpeza ao ligar** para substituir a tinta no interior dos tubos. Após utilizar o recurso, realize uma verificação de jatos para confirmar se a qualidade de impressão melhorou.
- ➔ “Verificar e limpar a cabeça de impressão” na página 116
 - ➔ “Executar Limpeza ao ligar” na página 118

Aparecem linhas na impressão em intervalos de cerca de 1.1 cm ou 3.3 cm



É possível considerar as seguintes causas.

■ **A definição do tipo de papel não corresponde à definição do papel colocado.**

Soluções

Selecione a definição de tipo de papel adequada ao papel colocado na impressora.

→ “Lista de tipos de papel” na página 31

■ **A qualidade de impressão é definida como baixa.**

Soluções

Quando imprimir em papel normal, utilize uma definição de alta qualidade.

Windows

Selecione **Alto** em **Qualidade** do separador **Principal** do controlador da impressora.

Mac OS

Selecione **Ótima** como **Resolução** no menu da caixa de diálogo **Definições de Impressão** da impressora.

■ **A posição da cabeça de impressão está desalinhada.**

Soluções

Selecione o menu **Manutenção** > **Alinham. cab. impressão** > **Alinhamento horizontal** no painel de controlo para alinhar a cabeça de impressão.

Impressões desfocadas, linhas verticais ou desalinhamento



enthalten alle
Aufdruck. W
↓ 5008 "Regel

É possível considerar as seguintes causas.

■ **A posição da cabeça de impressão está desalinhada.**

Soluções

Selecione o menu **Manutenção** > **Alinham. cab. impressão** > **Alinhamento vertical** no painel de controlo para alinhar a cabeça de impressão.

■ **A definição de impressão bidirecional está ativada.**

Soluções

Se a qualidade da impressão não melhorar mesmo após alinhar a cabeça de impressão, desative a definição de impressão bidirecional.

Durante a impressão bidirecional (ou de alta velocidade), a cabeça de impressão imprime deslocando-se em ambas as direções e as linhas verticais podem ficar desalinhadas. Ao desativar esta definição, pode diminuir a velocidade de impressão mas melhorar a qualidade de impressão.

Windows

Remova a seleção de **Impressão bidirecional** no separador **Mais Opções** do controlador da impressora.

Mac OS

Selecione **Preferências do sistema** no menu Apple > **Impressoras e Digitalizadores** (ou **Impressão e Digitalização, Impressão e Fax**) e, de seguida, selecione a impressora. Clique em **Opções e acessórios** > **Opções** (ou **Controlador**). Selecione **Não** como a definição de **Impressão bidirecional**.

A impressão sai como uma folha branca

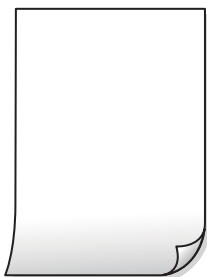

Os jatos da cabeça de impressão podem estar obstruídos.

Soluções

Execute a verificação dos jatos e, em seguida, tente realizar a Limpeza ao ligar caso os jatos da cabeça de impressão estejam obstruídos.

➔ [“Executar Limpeza ao ligar” na página 118](#)

As definições de impressão e o tamanho de papel colocados na impressora são diferentes.

Soluções

Mude as definições de impressão de acordo com o tamanho de papel colocado na impressora. Coloque papel na impressora que corresponda às definições de impressão.

Entraram várias folhas de papel na impressora ao mesmo tempo.

Soluções

Consulte a informação que se segue para evitar que várias folhas de papel entrem na impressora ao mesmo tempo.

➔ [“São alimentadas várias folhas de papel ao mesmo tempo” na página 144](#)

O papel está manchado ou amarrutado



É possível considerar as seguintes causas.

■ O papel não está inserido corretamente.

Soluções

Se aparecerem linhas horizontais (perpendiculares à direção de impressão) ou se a parte superior ou inferior do papel estiver manchada, coloque o papel na direção correta e deslize os guias de margem até às extremidades do papel.

➔ [“Carregar papel” na página 32](#)

■ O percurso do papel está manchado.

Soluções

Quando aparecerem linhas verticais (horizontais à direção de impressão) ou o papel estiver manchado, limpe o percurso do papel.

➔ [“Limpar manchas de tinta do caminho do papel” na página 119](#)

■ O papel está enrolado.

Soluções

Coloque o papel numa superfície plana para verificar se está enrolado. Se estiver, alise-o.

■ A cabeça de impressão esfrega a superfície do papel.

Soluções

Ao imprimir em papel espesso, a cabeça de impressão está próxima da superfície de impressão e o papel pode ser arrastado. Neste caso, ative a definição de redução de arrasto. Se ativar esta definição, a qualidade de impressão poderá diminuir ou a impressão ficar mais lenta.

Windows

Clique em **Definições Aumentadas** no separador **Manutenção** do controlador da impressora e, de seguida, selecione **Papel Grão Curto**.

■ Ao imprimir usando a impressão automática de 2 faces, a densidade de impressão é demasiado elevada e o tempo de secagem é demasiado curto.

Soluções

Quando utilizar a funcionalidade de impressão automática de 2 faces e imprimir dados de alta densidade, tais como imagens e gráficos, defina uma densidade de impressão inferior e um tempo de secagem mais longo.

➔ [“Impressão de 2 lados” na página 42](#)

➔ [“Impressão de 2 lados” na página 42](#)

As fotografias impressas são pegajosas



■ A impressão foi realizada no lado errado do papel de fotografia.

Soluções

Certifique-se que está a imprimir no lado correto. Ao imprimir no lado errado do papel fotográfico, é necessário limpar o percurso do papel.

➔ [“Limpar manchas de tinta do caminho do papel” na página 119](#)

As imagens ou fotografias são impressas com cores inesperadas



É possível considerar as seguintes causas.

■ Os jatos da cabeça de impressão podem estar obstruídos.

Soluções

Realize uma verificação dos jatos para verificar se os jatos da cabeça de impressão estão obstruídos. Execute uma verificação dos jatos e, de seguida, limpe a cabeça de impressão caso algum dos jatos da cabeça esteja obstruído. Se não usar a impressora há muito tempo, os jatos da cabeça de impressão poderão estar obstruídos e as gotas de tinta poderão não ser dispensadas.

■ A correção de cor foi aplicada.

Soluções

Quando imprimir a partir do controlador da impressora Windows a definição de ajuste automático de fotografias da Epson é aplicada por predefinição dependendo do tipo de papel. Experimente alterar a definição.

No separador **Mais Opções**, selecione **Personalizado** em **Correcção de Cor** e, de seguida, clique em **Avançado**. Mude a definição **Correcção de Cor** em **Automático** para qualquer outra opção. Se mudar a definição não resultar, utilize qualquer método de correção de cor que não seja **PhotoEnhance** em **Gestão de Cor**.

➔ [“Ajustar a cor da impressão” na página 56](#)

O computador foi colocado manualmente no modo de Hibernação ou Suspensão durante a impressão.

Soluções

Não coloque o computador no modo de **Hibernação** ou **Suspensão** manualmente durante a impressão. Podem ser impressas partes de texto ininteligível na próxima vez que iniciar o computador.

Está a utilizar o controlador de impressora para uma impressora diferente.

Soluções

Confirme que o controlador da impressora que está a utilizar é para esta impressora. Verifique o nome da impressora na parte superior da janela do controlador da impressora.

A imagem impressa está invertida



A imagem está definida para inverter horizontalmente nas definições de impressão.

Soluções

Remova a seleção de quaisquer definições de espelho no controlador da impressora ou na aplicação.

Windows

Remova a seleção de **Espelho** no separador **Mais Opções** do controlador da impressora.

Mac OS

Remova a seleção de **Espelho** no menu **Definições de Impressão** da caixa de diálogo de impressão.

Padrões em forma de mosaicos nas impressões



As imagens ou fotografias são impressas com baixa resolução.

Soluções

Ao imprimir imagens ou fotografias, utilize dados de alta resolução. As imagens dos sítios Web são frequentemente de baixa resolução, apesar de terem bom aspeto ao serem apresentadas no ecrã, pelo que a qualidade de impressão pode diminuir.

A impressora não imprime correctamente quando utiliza o controlador da impressora PostScript

É possível considerar as seguintes causas.

Existe um problema com os dados.

Soluções

- Se o ficheiro for criado numa aplicação que lhe permita alterar o formato dos dados, como o Adobe Photoshop, certifique-se de que as definições na aplicação correspondem às definições no controlador da impressora.
- Os ficheiros EPS em formato binário poderão não ser corretamente impressos. Defina o formato para ASCII quando criar ficheiros EPS numa aplicação.
- Para Windows, a impressora não pode imprimir dados binários quando está ligada ao computador com uma interface USB. Configure a definição **Protocolo de saída** no separador **Definições do dispositivo** nas propriedades da impressora para **ASCII** ou **TBCP**.
- Para Windows, selecione os tipos de letra de substituição adequados no separador **Definições do dispositivo** nas propriedades da impressora.

A qualidade de impressão é fraca quando utiliza o controlador da impressora PostScript

Não foram realizadas definições de cor.

Soluções

Não é possível efetuar definições de cor no separador **Papel/Qualidade** no controlador da impressora. Clique **Avançado** e configure a definição **Modo de Cores**.

A qualidade de cópia é fraca

Surgem linhas, cores inesperadas ou cores em falta nas cópias

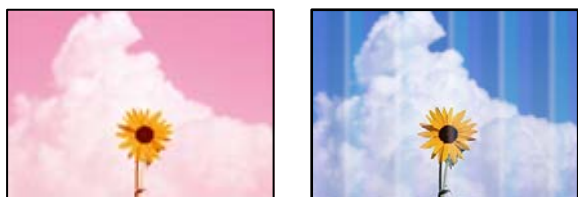

Os jatos da cabeça de impressão podem estar obstruídos.

Soluções

- Realize uma verificação dos jatos para verificar se os jatos da cabeça de impressão estão obstruídos. Execute uma verificação dos jatos e, de seguida, limpe a cabeça de impressão caso algum dos jatos da cabeça esteja obstruído. Se não usar a impressora há muito tempo, os jatos da cabeça de impressão poderão estar obstruídos e as gotas de tinta poderão não ser dispensadas.

- ❑ Se imprimiu com níveis de tinta demasiado baixos para serem visíveis nas janelas do depósito de tinta, encha os tanques de tinta até à linha superior e a seguir use o recurso **Limpeza ao ligar** para substituir a tinta no interior dos tubos. Após utilizar o recurso, realize uma verificação de jatos para confirmar se a qualidade de impressão melhorou.

➔ “Verificar e limpar a cabeça de impressão” na página 116

➔ “Executar Limpeza ao ligar” na página 118

Aparecem linhas na impressão em intervalos de cerca de 1.1 cm ou 3.3 cm



É possível considerar as seguintes causas.

A definição do tipo de papel não corresponde à definição do papel colocado.

Soluções

Selecione a definição de tipo de papel adequada ao papel colocado na impressora.

➔ “Lista de tipos de papel” na página 31

A qualidade de impressão é definida como baixa.

Soluções

Quando imprimir em papel normal, utilize uma definição de alta qualidade.

Selecione **Melhor** em **Qualidade**.

A posição da cabeça de impressão está desalinhada.

Soluções

Selecione o menu **Manutenção > Alinham. cab. impressão > Alinhamento horizontal** no painel de controlo para alinhar a cabeça de impressão.

Cópias desfocadas, linhas verticais ou desalinhamento



enthalten alle
Aufdruck. W
5008 "Regel

É possível considerar as seguintes causas.

■ **A posição da cabeça de impressão está desalinhada.**

Soluções

Selecione o menu **Manutenção > Alinham. cab. impressão > Alinhamento vertical** no painel de controlo para alinhar a cabeça de impressão.

A impressão sai como uma folha branca

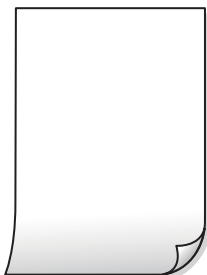

■ **Os jatos da cabeça de impressão podem estar obstruídos.**

Soluções

Execute a verificação dos jatos e, em seguida, tente realizar a Limpeza ao ligar caso os jatos da cabeça de impressão estejam obstruídos.

➔ [“Executar Limpeza ao ligar” na página 118](#)

■ **As definições de impressão e o tamanho de papel colocados na impressora são diferentes.**

Soluções

Mude as definições de impressão de acordo com o tamanho de papel colocado no alimentador de papel. Coloque papel no alimentador de papel que corresponda às definições de impressão.

■ **Entraram várias folhas de papel na impressora ao mesmo tempo.**

Soluções

Consulte a informação que se segue para evitar que várias folhas de papel entrem na impressora ao mesmo tempo.

➔ [“São alimentadas várias folhas de papel ao mesmo tempo” na página 144](#)

O papel está manchado ou amarrotado



É possível considerar as seguintes causas.

■ O papel não está inserido corretamente.

Soluções

Se aparecerem linhas horizontais (perpendiculares à direção de impressão) ou se a parte superior ou inferior do papel estiver manchada, coloque o papel na direção correta e deslize os guias de margem até às extremidades do papel.

➔ [“Carregar papel” na página 32](#)

■ O percurso do papel está manchado.

Soluções

Quando aparecerem linhas verticais (horizontais à direção de impressão) ou o papel estiver manchado, limpe o percurso do papel.

➔ [“Limpar manchas de tinta do caminho do papel” na página 119](#)

■ O papel está enrolado.

Soluções

Coloque o papel numa superfície plana para verificar se está enrolado. Se estiver, alise-o.

As fotografias copiadas estão pegajosas



■ A cópia pode ter sido feita do lado errado do papel de fotografia.

Soluções

Certifique-se que está a imprimir no lado a imprimir. Se copiou acidentalmente no lado errado do papel fotográfico, é necessário limpar o percurso do papel.

➔ [“Carregar papel” na página 32](#)

➔ [“Limpar manchas de tinta do caminho do papel” na página 119](#)

A posição, o tamanho ou as margens das cópias estão incorrectas



É possível considerar as seguintes causas.

■ **O papel não foi colocado corretamente.**

Soluções

Carregue papel na direção correta e deslize o guia da margem encostando-o à extremidade do papel.

➔ [“Carregar papel” na página 32](#)

■ **O tamanho de papel está definido incorretamente.**

Soluções

Selecione a definição de tamanho do papel adequada.

■ **Os originais não foram colocados corretamente.**

Soluções

- Certifique-se de que o original é colocado corretamente nas marcas de alinhamento.
- Se a margem da imagem digitalizada estiver em falta, afaste ligeiramente o original da extremidade do vidro do scanner. Não é possível digitalizar a área em cerca de 1,5 mm (0,06 pol.) da margem do vidro do scanner.

➔ [“Colocação de originais” na página 37](#)

As cores não estão uniformes ou aparecem manchas, pontos ou linhas retas na imagem copiada

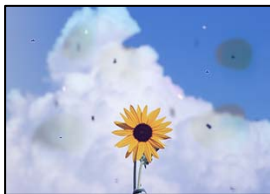

É possível considerar as seguintes causas.

■ **O percurso do papel está sujo.**

Soluções

Carregue e ejete o papel sem imprimir para limpar o caminho do papel.

➔ [“Limpar manchas de tinta do caminho do papel” na página 119](#)

■ **Existe pó ou sujeira nos originais ou vidro do scanner.**

Soluções

Remova pó ou sujeira aderido aos originais, e limpe o vidro do scanner.

➔ [“Limpar o Vidro do scanner” na página 120](#)

■ **Existe pó ou sujidade no ADF ou nos originais.**

Soluções

Limpe o ADF e remova qualquer pó ou sujidade que tenha aderido aos originais.

→ [“Limpar o ADF” na página 121](#)

■ **O original foi pressionado com muita força.**

Soluções

Se pressionar com muita força, podem aparecer zonas desfocadas, manchas e pontos escuros.

Não pressionar com demasiada força no original ou na capa de documento.

→ [“Colocação de originais” na página 37](#)

■ **As definições da densidade de cópia são demasiado elevadas.**

Soluções

Diminua a definição de densidade de cópia.

→ [“Opções básicas do menu para fazer cópias” na página 77](#)

Surgem padrões ondulados (tracejados) na imagem copiada

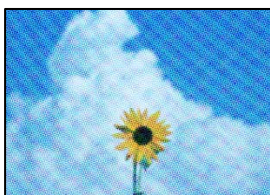

■ **Se o original for um documento impresso como por exemplo uma revista ou um catálogo, é exibido um padrão ondulado tracejado.**

Soluções

Alterar as definições de reduzir e ampliar. Se o padrão ondulado tracejado ainda aparecer, coloque o original num ângulo ligeiramente diferente.

→ [“Opções avançadas do menu para fazer cópias” na página 78](#)

Surge uma imagem do verso do original na imagem copiada



É possível considerar as seguintes causas.

Ao digitalizar originais finos, as imagens na parte de trás podem ser digitalizadas ao mesmo tempo.

Soluções

Coloque o original no vidro do scanner e, a seguir, coloque um papel preto sobre o mesmo.

→ “Colocação de originais” na página 37

As definições da densidade de cópia são demasiado elevadas.

Soluções

Diminua a definição de densidade de cópia.

→ “Opções básicas do menu para fazer cópias” na página 77

O texto ou a imagem copiada do AAD está encolhida ou esticada

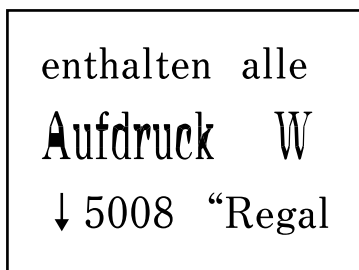
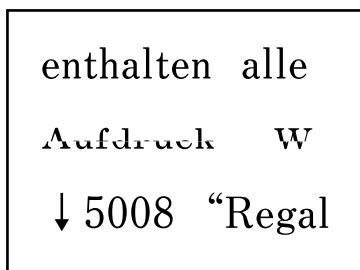

Pode não ser possível digitalizar corretamente alguns originais a partir do AAD.

Soluções

Coloque originais no vidro do scanner.

Selecione  e, a seguir, selecione **Como > Colocar originais > Vidro do scanner**. Selecione **Concluir** para fechar o ecrã de animação.

Problemas na imagem digitalizada

Cores irregulares, sujidade, pontos, etc., surgem quando é feita a digitalização a partir do vidro do scanner



Existe pó ou sujidade nos originais ou vidro do scanner.

Soluções

Remova pó ou sujidade aderido aos originais, e limpe o vidro do scanner.

➔ [“Limpar o Vidro do scanner” na página 120](#)

O original foi pressionado com muita força.

Soluções

Se pressionar com muita força, podem aparecer zonas desfocadas, manchas e pontos escuros.

Não pressionar com demasiada força no original ou na capa de documento.

➔ [“Colocação de originais” na página 37](#)

Aparecem linhas retas ao digitalizar a partir do ADF

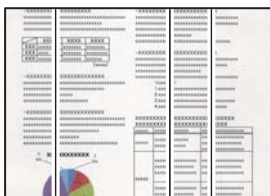

Existe pó ou sujidade no ADF ou nos originais.

Soluções

Limpe o ADF e remova qualquer pó ou sujidade que tenha aderido aos originais.

➔ [“Limpar o ADF” na página 121](#)

Deslocamento no fundo das imagens digitalizadas



Ao digitalizar originais finos, as imagens na parte de trás podem ser digitalizadas ao mesmo tempo.

Soluções

Ao digitalizar a partir do vidro do scanner, coloque papel preto ou uma almofada de mesa sobre o original.

➔ [“Colocação de originais” na página 37](#)

Não é possível digitalizar a área correcta no vidro do scanner

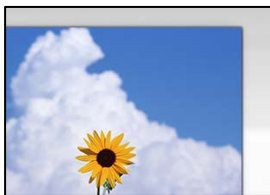

Os originais não foram colocados corretamente.

Soluções

- Certifique-se de que o original é colocado corretamente nas marcas de alinhamento.
- Se a margem da imagem digitalizada estiver em falta, afaste ligeiramente o original da extremidade do vidro do scanner. Não é possível digitalizar a área em cerca de 1,5 mm (0,06 pol.) da margem do vidro do scanner.

➔ [“Colocação de originais” na página 37](#)

Existe pó ou sujidade no vidro do scanner.

Soluções

Quando digitalizar a partir do painel de controlo e selecionar a função de corte de área de digitalização automática, remova qualquer sujidade do vidro e do scanner e na capa de documento. Se existir qualquer sujidade à volta do original, a digitalização irá expandir para a incluir.

Não é possível resolver problemas na imagem digitalizada

Se tentou todas as soluções e não resolveu o problema, tente o seguinte.

Existem problemas com as definições do software de digitalização.

Soluções

Utilize o Epson Scan 2 Utility para iniciar as definições do software do scanner.

Nota:

O *Epson Scan 2 Utility* é uma aplicação fornecida com o software do scanner.

1. Inicie o Epson Scan 2 Utility.
 - Windows 10
Clique no botão iniciar, e a seguir selecione **EPSON > Epson Scan 2 Utility**.
 - Windows 8.1/Windows 8
Introduza o nome da aplicação no atalho de pesquisa e selecione o ícone apresentado.
 - Windows 7/Windows Vista/Windows XP
Clique no botão iniciar, e a seguir selecione **Todos os programas** ou **Programas > EPSON > Epson Scan 2 Utility > Epson Scan 2**.
 - Mac OS
Selecione **Ir > Aplicações > Epson Software > Epson Scan 2**.
2. Selecione o separador **Outras**.

3. Clique em **Reiniciar**.

Se a inicialização não resolver o problema, desinstale e reinstale o software do scanner.

➔ [“Instalar ou Desinstalar as Aplicações Separadamente”](#) na página 129

O texto ou a imagem digitalizada do AAD está encolhida ou esticada

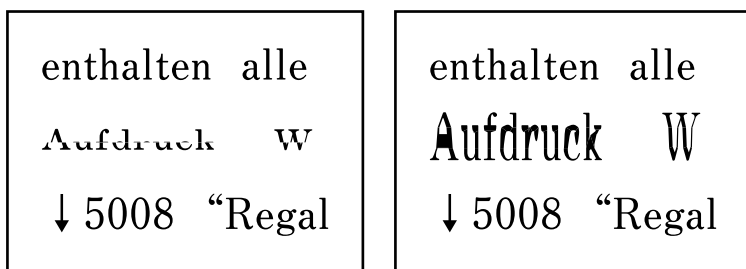

Pode não ser possível digitalizar corretamente alguns originais a partir do AAD.

Coloque originais no vidro do scanner.

Selecione  e, a seguir, selecione **Como** > **Colocar originais** > **Vidro do scanner**. Selecione **Concluir** para fechar o ecrã de animação.

A qualidade do fax enviado é fraca

A qualidade do fax enviado é fraca



É possível considerar as seguintes causas.

■ **Existe pó ou sujidade nos originais ou vidro do scanner.**

Soluções

Remova pó ou sujidade aderido aos originais, e limpe o vidro do scanner.

➔ [“Limpar o Vidro do scanner”](#) na página 120

■ **O original foi pressionado com muita força.**

Soluções

Se pressionar com muita força, podem aparecer zonas desfocadas, manchas e pontos escuros.

Não pressionar com demasiada força no original ou na capa de documento.

➔ [“Colocação de originais” na página 37](#)

Aparecem linhas retas ao enviar faxes a partir do ADF

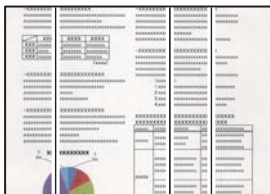

É possível considerar as seguintes causas.

Existe pó ou sujidade no ADF ou nos originais.

Soluções

Limpe o ADF e remova qualquer pó ou sujidade que tenha aderido aos originais.

➔ [“Limpar o ADF” na página 121](#)

A qualidade de imagem do fax enviado é fraca



É possível considerar as seguintes causas.

A resolução está definida como baixa.

Soluções

Se não conhece o desempenho da máquina de fax do remetente, defina o seguinte antes de enviar um fax.

- Seleccionar **Fax > Definições de fax** e depois faça a definição da **Resolução** para uma imagem da mais alta qualidade.
- Selecione **Fax > Definições de fax** e depois ative **Envio directo**.

Repare que, se definir a **Resolução** como **Foto**, mas enviar o fax sem ativar o **Envio directo**, o fax pode ser enviado com uma resolução mais baixa.

A definição ECM está desativada.

Soluções

Selecione **Definições > Definições gerais > Definições de fax > Definições básicas** e ative a definição **ECM** no painel de controlo. Isto pode eliminar erros que ocorrem devido a problemas de ligação. Repare que a velocidade de enviar e receber faxes pode ser mais lenta quando a ECM está desativada.

No fax enviado, aparece uma imagem do verso do original



É possível considerar as seguintes causas.

Ao digitalizar originais finos, as imagens na parte de trás podem ser digitalizadas ao mesmo tempo.

Soluções

Coloque o original no vidro do scanner e, a seguir, coloque um papel preto sobre o mesmo.

→ [“Colocação de originais” na página 37](#)

A definição de densidade é elevada ao enviar faxes.

Soluções

Selecione **Fax > Definições de fax > Definições de Digitalização > Densidade**, e depois baixe a definição.

A qualidade dos faxes recebidos é fraca

A qualidade da imagem dos faxes recebidos é fraca

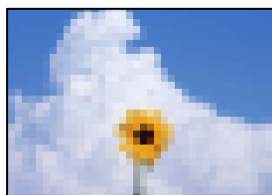

É possível considerar as seguintes causas.

A definição ECM está desativada.

Soluções

Selecione **Definições > Definições gerais > Definições de fax > Definições básicas** e ative a definição ECM no painel de controlo. Isto pode eliminar erros que ocorrem devido a problemas de ligação. Repare que a velocidade de enviar e receber faxes pode ser mais lenta quando a ECM está desativada.

A definição de qualidade de imagem é baixa na máquina de fax do remetente.

Soluções

Peça ao remetente que envie os faxes utilizando uma qualidade mais elevada.

Não é possível resolver o problema

Se ainda não conseguir resolver o problema depois de tentar todas as soluções, contacte a assistência Epson.

Se não conseguir resolver os problemas de impressão ou cópia, consulte a seguinte informação relacionada.

Informações relacionadas

➔ [“Não é possível resolver problemas de impressão ou cópia” na página 228](#)

Não é possível resolver problemas de impressão ou cópia

Tente os problemas que se seguem por ordem a começar pelo topo até resolver o problema.

- Certifique-se que o tipo de papel carregado na impressora e o tipo de papel definido na impressora correspondem às definições de tipo de papel do controlador da impressora.
[“Tamanho de papel e definições de tipo” na página 31](#)
- Utilize uma definição de qualidade superior no painel de controlo ou no controlador da impressora.
- Alinhe a cabeça de impressão.
[“Alinhar as cabeças de impressão” na página 119](#)
- Realize uma verificação dos jatos para verificar se os jatos da cabeça de impressão estão obstruídos.
Se existirem segmentos em falta no padrão de verificação de jatos, os jatos podem estar obstruídos. Repita a limpeza das cabeças e a verificação de jatos alternadamente 3 vezes e verifique se a obstrução desapareceu.
Tenha presente que a limpeza da cabeça de impressão utilize alguma tinta.
[“Verificar e limpar a cabeça de impressão” na página 116](#)
- Desligue a impressora, aguarde pelo menos 12 horas, e a seguir verifique se a obstrução desapareceu.
Se o problema for uma obstrução, se deixar a impressora durante algum tempo sem imprimir pode resolver o problema.
Com a impressora desligada, pode verificar os seguintes itens.
- Verifique se está a utilizar frascos de tinta Epson genuínos.
Tente utilizar frascos de tinta genuínos Epson. A utilização de frascos de tinta não genuínos pode fazer com que a qualidade de impressão diminua.
- Verifique se a película transparente está manchada.
Se existirem manchas na película transparente, limpe cuidadosamente as manchas.
[“Limpar a película transparente” na página 124](#)
- Certifique-se que não existem pedaços de papel no interior da impressora.
Ao remover o papel, não toque na película transparente com a sua mão ou com o papel.
- Verifique o papel.
Verifique se o papel está enrolado ou se foi colocado com o lado a imprimir voltado para cima.
[“Precauções no manuseamento de papel” na página 30](#)
[“Papel disponível e capacidades” na página 252](#)
[“Tipos de papel não disponíveis” na página 255](#)
- Se desligar a impressora, aguarde pelo menos 12 horas, e se a qualidade de impressão não melhorar, realize a Limpeza ao ligar.
[“Executar Limpeza ao ligar” na página 118](#)

Se não conseguir resolver o problema com as soluções anteriores, poderá ser necessário solicitar uma reparação. Contacte a assistência da Epson.

Informações relacionadas

- ➔ [“Antes de contactar a Epson” na página 321](#)
- ➔ [“Contactar a assistência Epson” na página 321](#)

Adicionar ou substituir o computador ou dispositivos

Ligar a uma impressora que foi ligada à rede.	231
Redefinir a ligação de rede.	232
Ligar um dispositivo inteligente e uma impressora diretamente (Wi-Fi Direct).	238
Verificar o estado da ligação de rede.	242

Ligar a uma impressora que foi ligada à rede

Após ligar a impressora à rede, é possível ligar um computador ou um dispositivo inteligente à impressora através da rede.

Utilização da impressora de rede partir de um segundo computador

Recomendamos usar o instalador para ligar a impressora a um computador. Pode executar o instalador através de um dos seguintes métodos.

Definir a partir do sítio Web

Aceda ao seguinte sítio Web e digite o nome do produto. Aceda a **Configuração** e comece a realizar a configuração.

<https://epson.sn>

Realizar a configuração usando o disco de software (apenas nos modelos que vêm com um disco de software e utilizadores com computadores Windows com unidade de disco).

Insira o disco de software no computador e siga as instruções apresentadas no ecrã.

Selecionar a impressora

Siga as instruções apresentadas no ecrã até que a janela que se segue seja exibida, selecione o nome da impressora a que pretende ligar-se, e a seguir clique em **Seguinte**.

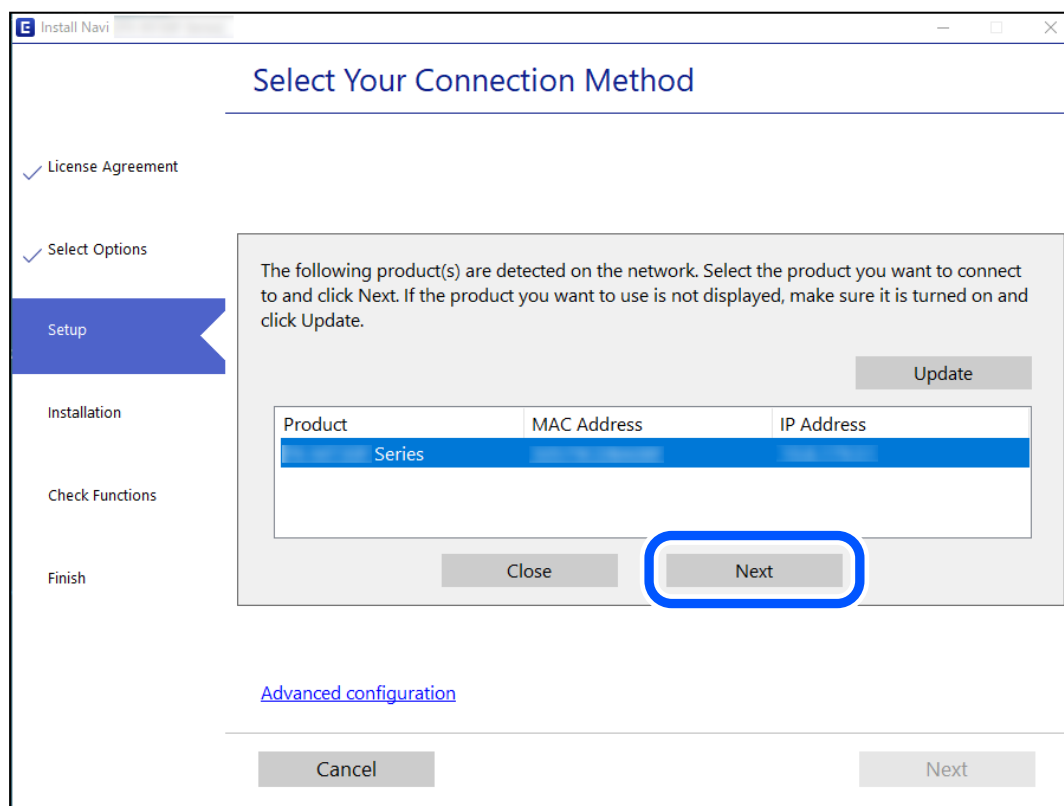

Siga as instruções apresentadas no ecrã.

Utilização da impressora de rede partir de um dispositivo inteligente

Pode ligar um dispositivo inteligente à impressora utilizando um dos métodos abaixo.

Ligação através de um router sem fios

Ligue o dispositivo inteligente à mesma rede Wi-Fi (SSID) que a impressora.

Para obter mais informações, consulte a secção indicada a seguir.

“Realizar definições para ligar a um dispositivo inteligente” na página 232

Ligação através de Wi-Fi Direct

Ligue o dispositivo inteligente diretamente à impressora sem um router sem fios.

Para obter mais informações, consulte a secção indicada a seguir.

“Ligar um dispositivo inteligente e uma impressora diretamente (Wi-Fi Direct)” na página 238

Redefinir a ligação de rede

Esta secção explica como realizar as configurações de ligação de rede e alterar o método de ligação ao substituir o router sem fios ou o computador.

Ao substituir um router sem fios

Ao substituir o router sem fios, configure a ligação entre o computador ou o dispositivo inteligente e a impressora.

É necessário realizar estas definições caso mude de prestador de serviços de Internet, etc.

Realizar definições para ligar ao computador

Recomendamos usar o instalador para ligar a impressora a um computador. Pode executar o instalador através de um dos seguintes métodos.

- Definir a partir do sítio Web

Aceda ao seguinte sítio Web e digite o nome do produto. Aceda a **Configuração** e comece a realizar a configuração.

<https://epson.sn>

- Realizar a configuração usando o disco de software (apenas nos modelos que vêm com um disco de software e utilizadores com computadores Windows com unidade de disco).

Insira o disco de software no computador e siga as instruções apresentadas no ecrã.

Realizar definições para ligar a um dispositivo inteligente

Pode utilizar a impressora através do router sem fios a partir do seu dispositivo inteligente ligando a impressora à mesma rede que o router sem fios.

Para configurar uma nova ligação, aceda ao website seguinte a partir do dispositivo inteligente que pretende ligar à impressora. Introduza o nome do produto, aceda a Configuração e, em seguida, inicie a configuração.

<https://epson.sn>

Nota:

Caso já tenha configurado a ligação entre o seu dispositivo inteligente e a impressora, mas precise de reconfigurar, pode fazê-lo a partir de uma aplicação como, por exemplo, o Epson Smart Panel.

Ao mudar de computador

Ao mudar de computador, realize as configurações de ligação entre o computador e a impressora.

Realizar definições para ligar ao computador

Recomendamos usar o instalador para ligar a impressora a um computador. Pode executar o instalador através de um dos seguintes métodos.

- Definir a partir do sítio Web

Aceda ao seguinte sítio Web e digite o nome do produto. Aceda a **Configuração** e comece a realizar a configuração.

<https://epson.sn>

- Realizar a configuração usando o disco de software (apenas nos modelos que vêm com um disco de software e utilizadores com computadores Windows com unidade de disco).

Insira o disco de software no computador e siga as instruções apresentadas no ecrã.

Siga as instruções apresentadas no ecrã.

Alterar o método de ligação ao computador

Esta secção explica como alterar o método de ligação quando o computador e a impressora estiverem ligados.

Alteração da Ligação de Rede de Ethernet para Wi-Fi

Altere a ligação Ethernet para a ligação Wi-Fi no painel de controlo da impressora. O método de mudança de ligação é basicamente o mesmo das definições de ligação Wi-Fi.

Informações relacionadas

➔ [“Fazer configurações Wi-Fi a partir do Painel de Controlo” na página 235](#)

Alteração da Ligação de Rede de Wi-Fi para Ethernet

Siga os passos abaixo para mudar de uma ligação Wi-Fi para Ethernet.

1. Selecione **Definições** no ecrã inicial.
2. Selecione **Definições gerais** > **Definições de rede** > **Configuração de Rede Local com Fios**.

3. Siga as instruções apresentadas no ecrã.

Mudar de USB para uma Ligação de Rede

Usar o instalador e redefinir através de um método de ligação diferente.

- Definir a partir do sítio Web

Aceda ao seguinte sítio Web e digite o nome do produto. Aceda a **Configuração** e comece a realizar a configuração.

<http://epson.sn>

- Realizar a configuração usando o disco de software (apenas nos modelos que vêm com um disco de software e utilizadores com computadores Windows com unidade de disco).

Insira o disco de software no computador e siga as instruções apresentadas no ecrã.

Selecionar mudar os métodos de ligação

Siga as instruções apresentadas no ecrã até que a janela que se segue seja exibida.

Selecione a ligação de rede que pretende utilizar, **Ligar através de rede sem fios (Wi-Fi)** ou **Ligar através de rede com fios (Ethernet)**, e a seguir clique em **Seguinte**.

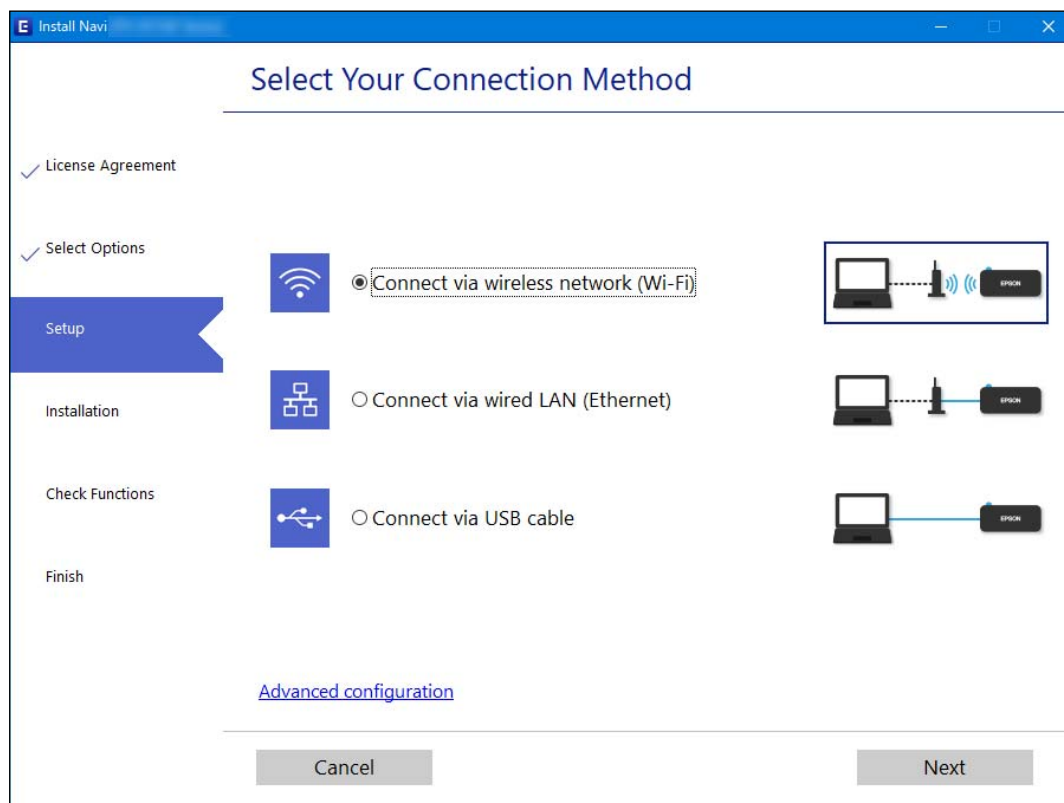

Nota:

O método de ligação exibido difere de acordo com o modelo.

Siga as instruções apresentadas no ecrã.

Fazer configurações Wi-Fi a partir do Painel de Controlo

Pode seleccionar definições de rede a partir do painel de controlo da impressora de várias formas. Escolha o método de ligação correspondente ao ambiente e condições que está a utilizar.

Se conhecer as informações do router sem fios, tais como SSID e palavra-passe, pode seleccionar as definições manualmente.

Se o router sem fios for compatível com WPS, pode seleccionar as definições utilizando a configuração de botão.

Após ligar a impressora à rede, ligue a impressora a partir do dispositivo que pretende utilizar (computador, dispositivo inteligente, tablet, etc.)

Informações relacionadas

- ➔ “Fazer configurações Wi-Fi introduzindo o SSID e palavra-passe” na página 235
- ➔ “Definir a ligação Wi-Fi através da configuração de botão (WPS)” na página 236
- ➔ “Definir Wi-Fi através de configuração por código PIN (WPS)” na página 237

Fazer configurações Wi-Fi introduzindo o SSID e palavra-passe

É possível configurar uma rede Wi-Fi introduzindo as informações necessárias para ligar a um router sem fios a partir do painel de controlo da impressora. Para configurar utilizando este método, é preciso o SSID e palavra-passe para um router sem-fios.

Nota:

Se estiver a utilizar um router sem-fios com as suas definições predefinidas, o SSID e a palavra-passe estão indicados na etiqueta. Se não souber o SSID e palavra-passe, consulte a documentação fornecida com o router sem fios.

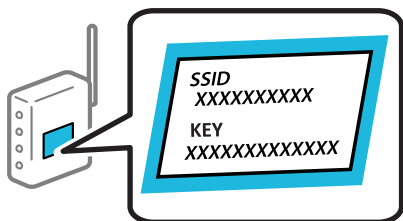

1. Toque em  no ecrã de início.
2. Selecione **Wi-Fi (Recomendado)**.
Se a impressora já estiver ligada através de Ethernet, selecione **Router**.
3. Toque em **Iniciar configuração**.
Se a ligação de rede já estiver configurada, as informações da ligação são exibidas. Toque em **Alterar definições** para alterar as definições.
Se a impressora já estiver ligada através de Ethernet, toque em **Alterar a ligação Wi-Fi**, e, de seguida, selecione **Sim** após verificar a mensagem.
4. Selecione **Assistente Conf. Wi-Fi**.

5. Selecione o SSID para o router sem-fios.

Nota:

- Se o SSID ao qual pretende estabelecer ligação não for apresentado no painel de controlo da impressora, toque em **Procurar Novamente** para atualizar a lista. Se ainda assim continuar a não ser apresentado, toque em **Introduzir Manualmente** e, em seguida, introduza o SSID diretamente.
- Se não souber o nome da rede (SSID), verifique se essa informação está indicada na etiqueta do router sem fios. Se estiver a utilizar as predefinições do router sem fios, utilize o SSID indicado na etiqueta. Se não encontrar qualquer informação, consulte a documentação fornecida com o router sem fios.

6. Toque em **Introduzir Senha** e introduza a palavra-passe.

Nota:

- A palavra-passe é sensível a maiúsculas e minúsculas.
- Se não souber a palavra-passe, verifique se essa informação está indicada na etiqueta do router sem fios. Na etiqueta, a palavra-passe poderá estar identificada como “Network Key”, “Wireless Password”, etc. Se estiver a utilizar as predefinições do router sem fios, utilize a palavra-passe indicada na etiqueta.

7. Quando terminar, toque em **OK**.

8. Verifique as definições e toque em **Iniciar Configuração**.

9. Toque em **OK** para terminar.

Nota:

Se não for possível estabelecer a ligação, coloque papel normal de tamanho A4 e selecione **Imprimir Relatório de Verificação** para imprimir um relatório de ligação.

10. Feche a janela **Definições de ligação de rede**.

Informações relacionadas

- ➔ [“Introduzir caracteres” na página 27](#)
- ➔ [“Verificar o estado da ligação de rede” na página 242](#)

Definir a ligação Wi-Fi através da configuração de botão (WPS)

É possível configurar automaticamente uma rede Wi-Fi premindo um botão no router sem fios. Se estiverem reunidas as condições abaixo, poderá efetuar a configuração utilizando este método.

- O router sem fios é compatível com WPS (configuração protegida Wi-Fi).
- A ligação Wi-Fi atual foi estabelecida pressionando um botão no router sem fios.

1. Toque em  no ecrã inicial.

2. Selecione **Wi-Fi (Recomendado)**.

Se a impressora já estiver ligada através de Ethernet, selecione **Router**.

3. Toque em **Iniciar configuração**.

Se a ligação de rede já estiver configurada, as informações da ligação são exibidas. Toque em **Alterar definições** para alterar as definições.

Se a impressora já estiver ligada através de Ethernet, toque em **Alterar a ligação Wi-Fi**, e, de seguida, selecione **Sim** após verificar a mensagem.

4. Selecione **Configurar tecla (WPS)**.
5. Mantenha pressionado o botão [WPS] no router sem fios até a luz de segurança começar a piscar.

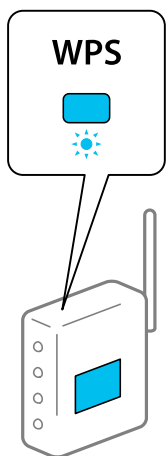

Se não souber onde se encontra o botão [WPS], ou se não existirem botões no router sem fios, consulte a documentação fornecida com o seu router sem fios para mais informações.

6. Toque em **Iniciar Configuração** na impressora.
7. Fechar a janela.

O ecrã desliga-se automaticamente após um período de tempo específico.

Nota:

Se a ligação falhar, reinicie o router sem fios, aproxime-o da impressora e tente novamente. Se mesmo assim a ligação não funcionar, imprima um relatório de ligação de rede e verifique a solução.

8. Feche a janela **Definições de ligação de rede**.

Informações relacionadas

➔ [“Verificar o estado da ligação de rede” na página 242](#)

Definir Wi-Fi através de configuração por código PIN (WPS)

É possível ligar automaticamente a um router sem fios usando um código PIN. Pode utilizar este método de configuração se um router sem fios for compatível com WPS (configuração Wi-Fi protegida). Utilize um computador para introduzir um código PIN no router sem fios.

1. Toque em  no ecrã inicial.
2. Selecione **Wi-Fi (Recomendado)**.
Se a impressora já estiver ligada através de Ethernet, selecione **Router**.
3. Toque em **Iniciar configuração**.

Se a ligação de rede já estiver configurada, as informações da ligação são exibidas. Toque em **Alterar definições** para alterar as definições.

Se a impressora já estiver ligada através de Ethernet, toque em **Alterar a ligação Wi-Fi**, e, de seguida, seleccione **Sim** após verificar a mensagem.

4. Seleccione **Outros > Config. código PIN (WPS)**.
5. Utilize o seu computador para introduzir o código PIN (um número com oito dígitos) apresentado no painel de controlo da impressora no router sem fios no espaço de dois minutos.

Nota:

Para obter mais detalhes sobre a introdução de um código PIN, consulte a documentação fornecida com o seu router sem fios.

6. Toque em **Iniciar configuração** no painel de controlo da impressora.
7. Fechar a janela.

O ecrã desliga-se automaticamente após um período de tempo específico.

Nota:

Se a ligação falhar, reinicie o router sem fios, aproxime-o da impressora e tente novamente. Se mesmo assim a ligação não funcionar, imprima um relatório de ligação e verifique a solução.

8. Feche a janela **Definições de ligação de rede**.

Informações relacionadas

➔ [“Verificar o estado da ligação de rede” na página 242](#)

Ligar um dispositivo inteligente e uma impressora diretamente (Wi-Fi Direct)

Wi-Fi Direct (AP simples) permite-lhe ligar um dispositivo inteligente diretamente à impressora sem um router sem fios e imprimir a partir de um dispositivo inteligente.

Sobre o Wi-Fi Direct

Utilize este método de ligação se não estiver a utilizar Wi-Fi em casa ou no escritório ou se pretender ligar diretamente a impressora e o computador ou dispositivo inteligente. Neste modo, a impressora funciona como um router sem fios, e é possível ligar até quatro dispositivos à impressora sem ser necessário utilizar um router sem fios

padrão. No entanto, os dispositivos ligados diretamente à impressora não podem comunicar entre si através da impressora.

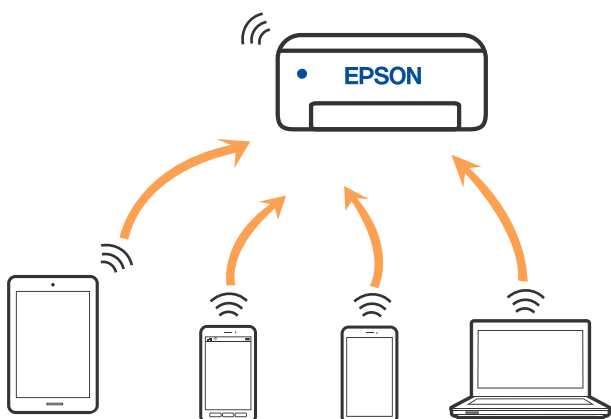

A impressora pode ser ligada por Wi-Fi ou Ethernet e Wi-Fi Direct (AP simples) em simultâneo. No entanto, se iniciar uma ligação de rede em Wi-Fi Direct (AP simples) com a impressora ligada por Wi-Fi, o Wi-Fi é desativado temporariamente.

Ligar a dispositivos através de Wi-Fi Direct

Este método permite ligar diretamente a impressora a dispositivos sem um router sem fios.

Nota:

Para utilizadores iOS ou Android, é conveniente fazer a configuração a partir do Epson Smart Panel.

Só precisa fazer a configuração da impressora e o dispositivo que pretende ligar uma única vez. A não se que desligue o Wi-Fi Direct ou reponha as predefinições de rede, não será necessário voltar a fazer esta configuração.

1. Toque em  no ecrã de início.
2. Toque em **Wi-Fi Direct**.
3. Toque em **Iniciar configuração**.
4. Selecione **Outros métodos**.
5. Selecione **Dispositivos com outros SO**.

- No ecrã de Wi-Fi do dispositivo, seleccione o SSID apresentado no painel de controlo da impressora, e a seguir introduza a palavra-passe.

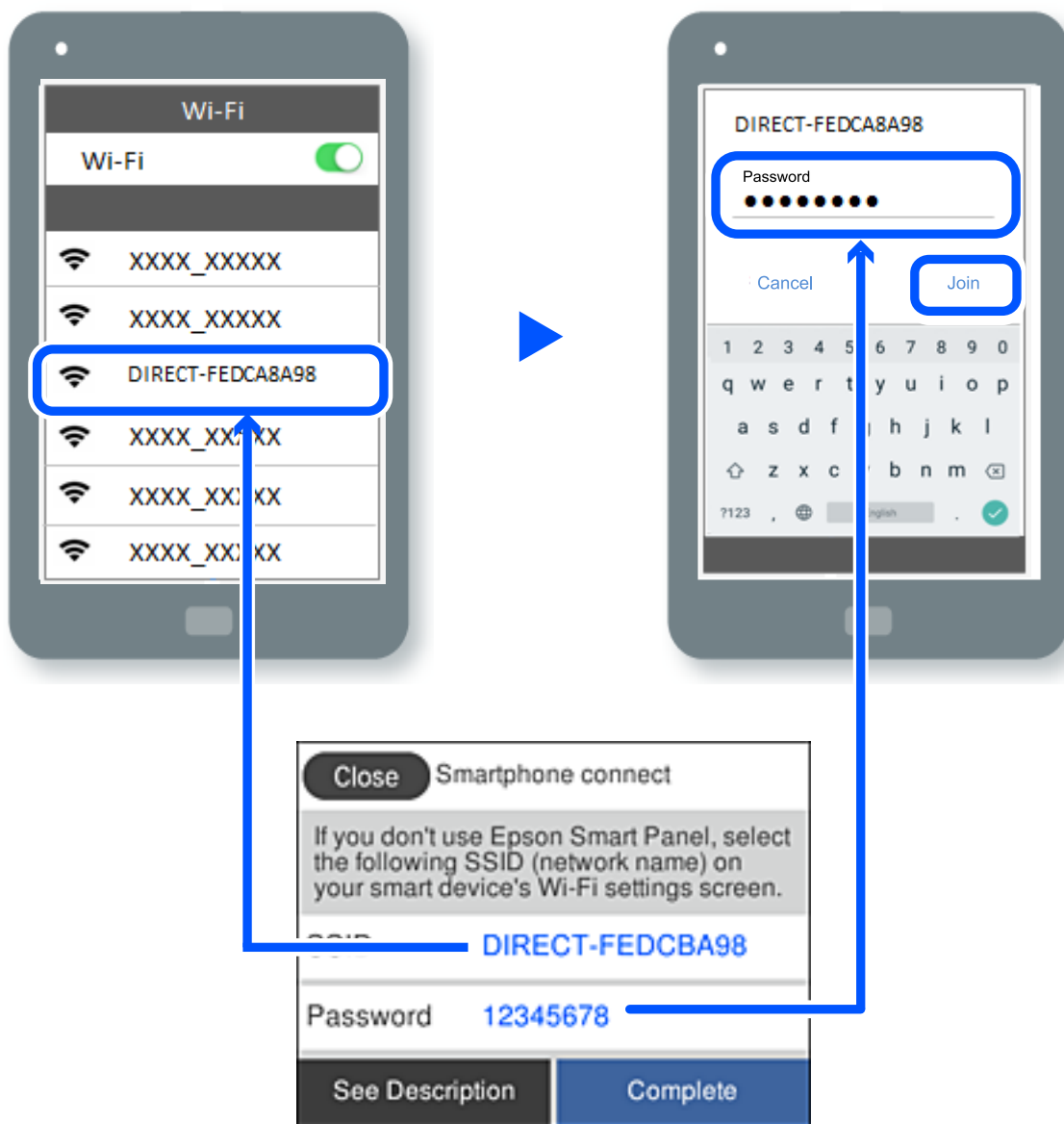

- Selecione a impressora à qual pretende ligar-se no ecrã da aplicação de impressão do dispositivo.
- No painel de controlo da impressora, seleccione **Concluído**.

No caso dos dispositivos que já tenham sido ligados à impressora anteriormente, seleccione o nome da rede (SSID) na janela de Wi-Fi do dispositivo para ligar novamente.



Nota:

Se estiver a utilizar um dispositivo iOS, também pode fazer a ligação lendo o código QR com a câmara do iOS. Consulte a ligação abaixo <https://epson.sn>.



Desligar a ligação Wi-Fi Direct (AP simples)

Nota:

Quando a ligação Wi-Fi Direct (AP simples) estiver desativada, todos os computadores e dispositivos inteligentes ligados à impressora por ligação Wi-Fi Direct (AP simples) são desligados. Se pretender desligar um dispositivo específico, faça-o a partir do dispositivo e não da impressora.

1. Toque em  no ecrã inicial da impressora.
2. Selecione **Wi-Fi Direct**.
São apresentadas as informações Wi-Fi Direct.
3. Toque em **Iniciar configuração**.
4. Toque em  .
5. Selecione **Desativar Wi-Fi Direct**.
6. Toque em **Desative as definições**.
7. Siga as instruções apresentadas no ecrã.

Alterar as definições Wi-Fi Direct (AP simples) como o SSID

Quando a ligação Wi-Fi Direct (AP simples) estiver ativada, pode alterar as definições em  > **Wi-Fi Direct** > **Iniciar configuração** >  , e a seguir serão exibidos os seguintes itens de menu.

Alterar nome da rede

Alterar o nome de rede Wi-Fi Direct (AP simples) (SSID) usado para ligar à impressora ao seu nome arbitrário. Pode definir o nome de rede (SSID) em caracteres ASCII exibido no teclado do software no painel de controlo. Pode introduzir até 22 caracteres.

Ao alterar o nome de rede (SSID), todos os dispositivos ligados são desligados. Use o novo nome de rede (SSID) se pretende ligar novamente o dispositivo.

Alterar Palavra-passe

Alterar a palavra-passe Wi-Fi Direct (AP simples) para ligação à impressão ao seu valor arbitrário. Pode definir a palavra-passe em caracteres ASCII exibido no teclado do software no painel de controlo. Pode introduzir entre 8 a 22 caracteres.

Ao alterar a palavra-passe, todos os dispositivos ligados são desligados. Use a nova palavra-passe se pretende ligar novamente o dispositivo.

Desativar Wi-Fi Direct

Desativar as definições Wi-Fi Direct (AP simples) da impressão. Ao desativar, todos os dispositivos ligados à impressora por ligação Wi-Fi Direct (AP simples) são desligados.

Restaurar predefinições

Repõe todas as definições Wi-Fi Direct (AP simples) como predefinidas.

As informações de ligação Wi-Fi Direct (AP simples) do dispositivo inteligente guardado na impressora são eliminadas.

Verificar o estado da ligação de rede

É possível verificar o estado da ligação de rede da seguinte forma.

Informações relacionadas

- ➔ [“Verificação do estado de ligação de rede a partir do painel de controlo” na página 242](#)
- ➔ [“Imprimir um relatório da ligação em rede” na página 243](#)

Verificação do estado de ligação de rede a partir do painel de controlo

Pode verificar o estado da ligação de rede usando o ícone de rede ou na informação de rede no painel de controlo da impressora.

Verificar o Estado da Ligação de Rede usando o Ícone de Rede

É possível verificar o estado da ligação de rede e a força da onda de rádio utilizando o ícone de rede no ecrã inicial da impressora.



Exibição das informações detalhadas da rede a partir do painel de controlo

Quando a sua impressora estiver ligada à rede, também pode ver outras informações relacionadas com a rede premindo os menus da rede que pretende verificar.

1. Selecione **Definições** no ecrã inicial.
2. Selecione **Definições gerais** > **Definições de rede** > **Estado da rede**.

3. Para verificar as informações, selecione os menus que pretende verificar.

Estado de LAN com fios/Wi-Fi

Apresenta as informações da rede (nome do dispositivo, ligação, força do sinal, etc.) para ligações Ethernet ou Wi-Fi.

Estado Wi-Fi Direct

Mostra se Wi-Fi Direct está ativado ou desativado, o SSID, a palavra-passe, etc. para ligações Wi-Fi Direct.

folha de estado

Imprime uma folha de estado da rede. As informações para Ethernet, Wi-Fi, Wi-Fi Direct, etc., são impressas em duas ou mais páginas.

Imprimir um relatório da ligação em rede

Pode imprimir um relatório de ligação de rede para verificar o estado entre a impressora e o router sem fios.

1. Selecione **Definições** no ecrã inicial.

2. Selecione **Definições gerais** > **Definições de rede** > **Verificar ligação de rede**.

A verificação da ligação será iniciada.

3. Selecione **Imprimir Relatório de Verificação**.

4. Imprima o relatório da ligação de rede.

Se tiver ocorrido um erro, verifique o relatório da ligação em rede e siga as instruções impressas.

Mensagens e soluções no relatório de ligação de rede

Verifique as mensagens e os códigos de erro no relatório da ligação de rede e siga as soluções.

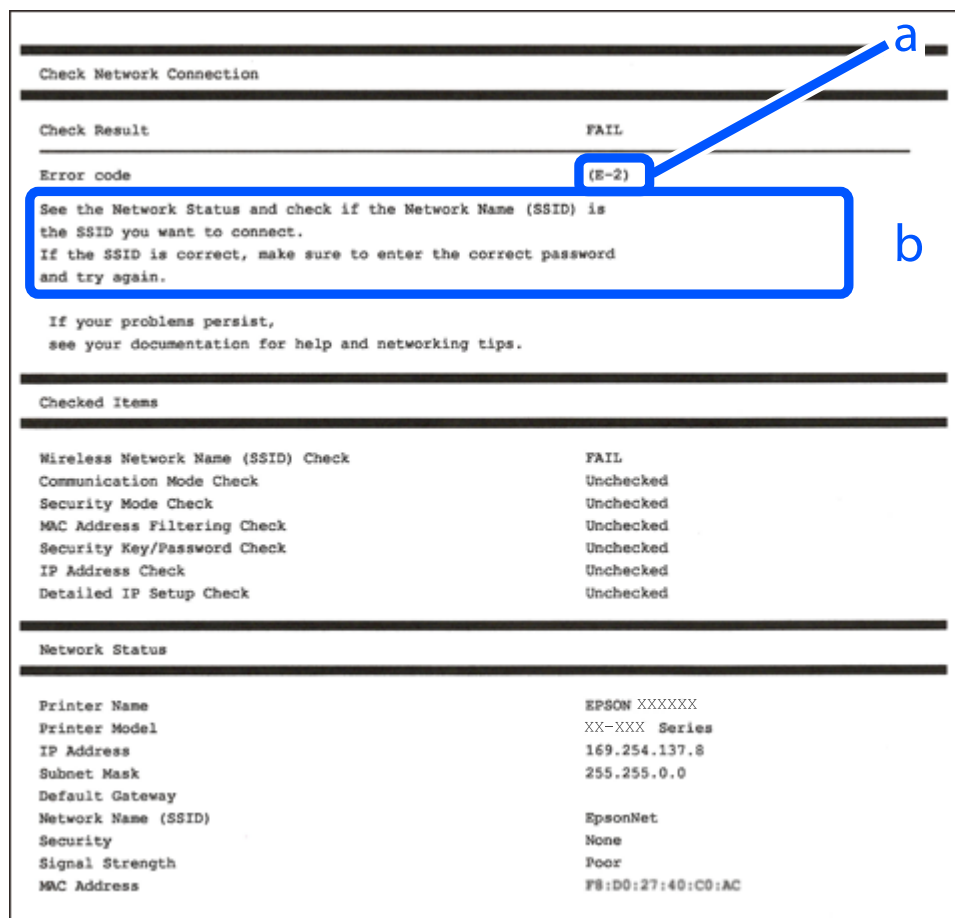

a. Código de erro

b. Mensagens no ambiente de rede

Informações relacionadas

- ➔ “E-1” na página 245
- ➔ “E-2, E-3, E-7” na página 245
- ➔ “E-5” na página 246
- ➔ “E-6” na página 246
- ➔ “E-8” na página 246
- ➔ “E-9” na página 247
- ➔ “E-10” na página 247
- ➔ “E-11” na página 247
- ➔ “E-12” na página 248
- ➔ “E-13” na página 248
- ➔ “Mensagem no ambiente de rede” na página 249

E-1

Soluções:

- Certifique-se de que o cabo Ethernet está bem ligado à impressora e ao hub ou outro dispositivo de rede.
- Certifique-se de que o hub ou outro dispositivo de rede está ligado.
- Se pretende ligar a impressora por Wi-Fi, é necessário fazer as definições de Wi-Fi para a impressora novamente porque está desligada.

E-2, E-3, E-7

Soluções:

- Certifique-se de que o router sem fios está ligado.
- Confirme se o computador ou dispositivo está corretamente ligado ao router sem fios.
- Desligue o router sem fios. Aguarde cerca de 10 segundos e, em seguida, ligue novamente.
- Aproxime a impressora do router sem fios e remova quaisquer obstáculos entre eles.
- Se introduziu o SSID manualmente, verifique se o mesmo está correto. Verifique o SSID na secção **Estado da Rede** do relatório da ligação de rede.
- Se o router sem fios possuir vários SSID, selecione o SSID exibido. Se o SSID utilizar uma frequência não compatível, a impressora não o irá exibir.
- Se estiver a utilizar a configuração através de botão para estabelecer uma ligação de rede, certifique-se de que o seu router sem fios suporta WPS. Não é possível utilizar a configuração através de botão se o router sem fios não suportar WPS.
- Certifique-se de que o SSID utiliza apenas caracteres ASCII (caracteres alfanuméricos e símbolos). A impressora não é capaz de exibir um SSID que contenha caracteres não ASCII.
- Certifique-se de que conhece o SSID e a palavra-passe antes de ligar ao router sem fios. Se estiver a utilizar as predefinições do router sem fios, o SSID e a palavra-passe são indicados na etiqueta do mesmo. Se não souber o SSID e a palavra-passe, contacte a pessoa que configurou o router sem fios ou consulte a documentação fornecida com o mesmo.
- Se estiver a ligar a um SSID gerado com a função de partilha de ligação de um dispositivo inteligente, consulte o SSID e a palavra-passe na documentação fornecida com o respetivo dispositivo.
- Se a sua ligação Wi-Fi desligar subitamente, verifique as seguintes condições. Se alguma destas condições se aplicarem, reponha as definições da sua rede transferindo e executando o software a partir do seguinte Web site.
<http://epson.sn> > **Configuração**
 - Foi adicionado outro dispositivo inteligente à rede utilizando a configuração através de botão.
 - A rede Wi-Fi foi configurada utilizando um método diferente da configuração através de botão.

Informações relacionadas

- ➔ [“Realizar definições para ligar ao computador” na página 233](#)
- ➔ [“Fazer configurações Wi-Fi a partir do Painel de Controlo” na página 235](#)

E-5

Soluções:

Certifique-se de que o tipo de segurança do router sem fios está definido para um dos apresentados em seguida. Caso não esteja, altere o tipo de segurança do router sem fios e reponha as definições de rede da impressora.

- WEP-64 bits (40 bits)
- WEP-128 bits (104 bits)
- WPA PSK (TKIP/AES)*
- WPA2 PSK (TKIP/AES)*
- WPA (TKIP/AES)
- WPA2 (TKIP/AES)

* WPA PSK é também denominado de WPA Pessoal. WPA2 PSK é também denominado de WPA2 Pessoal.

E-6

Soluções:

- Verifique se a filtragem de endereços MAC está desativada. Se estiver ativada, registe o endereço MAC para que o mesmo não seja filtrado. Para obter mais informações, consulte a documentação fornecida com o router sem fios. Pode verificar o endereço MAC da impressora na secção **Estado da Rede** do relatório da ligação de rede.
- Se o seu router sem fios estiver a utilizar autenticação partilhada com segurança WEP, certifique-se de que a chave e o índice de autenticação estão corretos.
- Se o número de dispositivos que podem ser ligados ao router sem fios for inferior ao número de dispositivos de rede que pretende ligar, ajuste as definições no router sem fios para aumentar o número de dispositivos que podem ser ligados. Para ajustar as definições, consulte a documentação fornecida com o router sem fios.

Informações relacionadas

➔ [“Realizar definições para ligar ao computador” na página 233](#)

E-8

Soluções:

- Ative a função DHCP no router sem fios se a definição Obter endereço IP da impressora estiver definida como Auto.
- Se a definição Obter endereço IP da impressora estiver definida como Manual, o endereço IP definido manualmente é inválido por estar fora do intervalo (por exemplo: 0.0.0.0). Defina um endereço IP válido no painel de controlo da impressora.

Informações relacionadas

➔ [“Definições de rede” na página 273](#)

E-9

Soluções:

Verifique o seguinte.

- Os dispositivos estão ligados.
- É possível aceder à Internet e a outros computadores ou dispositivos de rede na mesma rede a partir dos dispositivos que deseja ligar à impressora.

Se não for possível ligar a impressora e os dispositivos de rede, mesmo depois de ter tentado as soluções acima, desligue o router sem fios. Aguarde cerca de 10 segundos e, em seguida, ligue novamente. Em seguida, reponha as definições da sua rede transferindo e executando o programa de instalação a partir do seguinte Web site.

<http://epson.sn> > **Configuração**

Informações relacionadas

➔ “Realizar definições para ligar ao computador” na página 233

E-10

Soluções:

Verifique estes pontos.

- Estão ligados outros dispositivos na rede.
- Os endereços da rede (endereços IP, máscara de sub-rede e gateway predefinido) estão corretos se a opção Obter endereço IP da impressora estiver definida como Manual.

Reponha os endereços de rede se estiverem incorretos. Pode verificar o endereço IP, a máscara de sub-rede e o gateway predefinido em **Estado da Rede** no relatório de ligação de rede.

Se a função DHCP estiver ativada, altere a opção Obter endereço IP da impressora para Auto. Se pretende definir o endereço IP manualmente, verifique o endereço IP da impressora em **Estado da Rede** no relatório de ligação de rede, e seleccione Manual na janela das definições de rede. Defina a máscara de sub-rede para [255.255.255.0].

Se mesmo assim não for possível ligar a impressora e os dispositivos de rede, desligue o router sem fios. Aguarde cerca de 10 segundos e, em seguida, ligue novamente.

Informações relacionadas

➔ “Definições de rede” na página 273

E-11

Soluções:

Verifique o seguinte.

- O endereço de gateway predefinido está correto se a Configuração de TCP/IP da impressora estiver definida como Manual.
- O dispositivo definido como gateway predefinido está ligado.

Defina o endereço correto do gateway predefinido. Pode verificar o endereço de gateway predefinido na secção **Estado da Rede** do relatório da ligação de rede.

Informações relacionadas

➔ [“Definições de rede” na página 273](#)

E-12

Soluções:

Verifique o seguinte.

- Estão ligados outros dispositivos na rede.
- Os endereços de rede (endereço IP, máscara de sub-rede e gateway predefinido) estão corretos caso sejam introduzidos manualmente.
- Os endereços de rede de outros dispositivos (máscara de sub-rede e gateway predefinido) são os mesmos.
- Não existe conflito do endereço IP com outros dispositivos.

Se não for possível ligar a impressora e os dispositivos de rede, mesmo depois de confirmar o indicado acima, experimente o seguinte.

- Desligue o router sem fios. Aguarde cerca de 10 segundos e, em seguida, ligue novamente.
- Ajuste novamente as definições de rede utilizando o programa de instalação. Pode executá-lo a partir do seguinte Web site.

<http://epson.sn> > **Configuração**

- Pode registar várias palavras-passe num router sem fios que utilize o tipo de segurança WEP. Se forem registadas várias palavras-passe, verifique se a primeira palavra-passe registada está definida na impressora.

Informações relacionadas

➔ [“Definições de rede” na página 273](#)

➔ [“Realizar definições para ligar ao computador” na página 233](#)

E-13

Soluções:

Verifique o seguinte.

- Os dispositivos de rede como, por exemplo, um router sem fios, concentrador e router estão ligados.
- A Configuração de TCP/IP para dispositivos de rede não foi configurada manualmente. (Se a Configuração de TCP/IP da impressora for definida automaticamente e a Configuração de TCP/IP de outros dispositivos de rede for executada manualmente, a rede da impressora poderá ser diferente da rede de outros dispositivos.)

Se não funcionar mesmo depois de verificar os pontos indicados acima, tente o seguinte.

- Desligue o router sem fios. Aguarde cerca de 10 segundos e, em seguida, ligue novamente.
- Ajuste as definições de rede do computador que se encontra na mesma rede da impressora utilizando o programa de instalação. Pode executá-lo a partir do seguinte Web site.

<http://epson.sn> > **Configuração**

- ❑ Pode registar várias palavras-passe num router sem fios que utilize o tipo de segurança WEP. Se forem registadas várias palavras-passe, verifique se a primeira palavra-passe registada está definida na impressora.

Mensagem no ambiente de rede

Mensagem	Solução
O ambiente Wi-Fi precisa de ser melhorado. Desligue e volte a ligar o router sem fios. Se a ligação não melhorar, consulte a documentação do router sem fios.	Depois de aproximar a impressora do router sem fios e de remover quaisquer obstáculos entre eles, desligue o router sem fios. Aguarde cerca de 10 segundos e, em seguida, ligue novamente. Se mesmo assim não for possível estabelecer ligação, consulte a documentação fornecida com o router sem fios.
*Impossível ligar mais dispositivos. Desligue um dos dispositivos ligados se quiser adicionar um dispositivo novo.	O computador e os dispositivos inteligentes que podem ser ligados simultaneamente estão todos ligados através da ligação Wi-Fi Direct (AP Simples). Para adicionar outro computador ou dispositivo inteligente, desligue primeiro um dos dispositivos ligados ou ligue-o a outra rede. Pode confirmar o número de dispositivos sem fios que podem ser ligados simultaneamente e o número de dispositivos ligados consultando a folha de estado da rede ou o painel de controlo da impressora.
Já existe o mesmo SSID como Wi-Fi Direct no ambiente de rede. Altere o SSID de Wi-Fi Direct se não for possível ligar um dispositivo à impressora.	No painel de controlo da impressora, aceda ao ecrã de Configuração de Wi-Fi Direct e seleccione o menu para alterar a configuração. Pode alterar o nome da rede seguindo o formato DIRECT-XX-. Introduza um máximo de 22 caracteres.

Imprimir uma folha do estado da rede

Pode verificar as informações detalhadas da rede imprimindo-as.

1. Seleccione **Definições** no ecrã inicial.
2. Seleccione **Definições gerais** > **Definições de rede** > **Estado da rede**.
3. Seleccione **folha de estado**.
4. Verifique a mensagem e imprima a folha de estado da rede.

A verificar a rede do computador (apenas para o Windows)

Ao usar a linha de comandos, verifique o estado da ligação do computador e o caminho da ligação para a impressora. Isto permitirá que resolva o problema.

❑ Comando ipconfig

Apresente o estado da ligação da interface de rede que está atualmente a ser usada pelo computador.

Comparando as informações de definição com a comunicação real, pode verificar se a ligação está correta. No caso de haver vários servidores DHCP na mesma rede, pode descobrir o endereço real atribuído ao computador, o servidor DNS referido, etc.

❑ Formato: ipconfig /all

❑ Exemplos:

```

Administrator: Command Prompt
c:\>ipconfig /all
Windows IP Configuration

Host Name . . . . . : WIN2012R2
Primary Dns Suffix . . . . . : pubs.net
Node Type . . . . . : Hybrid
IP Routing Enabled. . . . . : No
WINS Proxy Enabled. . . . . : No
DNS Suffix Search List. . . . . : pubs.net

Ethernet adapter Ethernet:

Connection-specific DNS Suffix . . : 
Description . . . . . : Gigabit Network Connection
Physical Address. . . . . : XX-XX-XX-XX-XX-XX
DHCP Enabled. . . . . : No
Autoconfiguration Enabled . . . . . : Yes
Link-local IPv6 Address . . . . . : fe80::38fb:7546:18a8:d20e%14(Preferred)
IPv4 Address. . . . . : 192.168.111.10(Preferred)
Subnet Mask . . . . . : 255.255.255.0
Default Gateway . . . . . : 192.168.111.1
DHCPv6 IAID . . . . . : 283142549
DHCPv6 Client DUID. . . . . : 00-01-00-01-20-40-2F-45-00-1D-73-6A-44-08
DNS Servers . . . . . : 192.168.111.2
NetBIOS over Tcpip. . . . . : Enabled

Tunnel adapter isatap.{00000000-ABCD-EFGH-IJK-LMNOPQRSTUUV}>:

Media State . . . . . : Media disconnected
Connection-specific DNS Suffix . . : 
Description . . . . . : Microsoft ISATAP Adapter #2
Physical Address. . . . . : 00-00-00-00-00-00-E0
DHCP Enabled. . . . . : No
Autoconfiguration Enabled . . . . . : Yes

c:\>_
    
```

❑ Comando pathping

Pode confirmar a lista de routers que passa através do anfitrião de destino e o direcionamento da comunicação.

❑ Formato: pathping xxx.xxx.xxx.xxx

❑ Exemplos: pathping 192.0.2.222

```

Administrator: Command Prompt
c:\>pathping 192.168.111.20
Tracing route to EPSONAB12AB [192.168.111.20]
over a maximum of 30 hops:
  0  WIN2012R2.pubs.net [192.168.111.10]
  1  EPSONAB12AB [192.168.111.20]

Computing statistics for 25 seconds..
Hop  RTT      Source to Here   This Node/Link   Address
  0      0/ 100 = 0%      0/ 100 = 0%      WIN2012R2.pubs.net [192.168.111.10]
  1  38ms     0/ 100 = 0%      0/ 100 = 0%      EPSONAB12AB [192.168.111.20]

Trace complete.

c:\>_
    
```

Informações sobre o produto

Informações de papel.	252
Informações relativas a produtos consumíveis.	255
Informações sobre o software.	256
Lista do Menu Definições.	267
Especificações do produto.	284
Informação regulamentar.	297
Placa de identificação.	299

Informações de papel

Papel disponível e capacidades

Papel genuíno Epson

A Epson recomenda a utilização de papel genuíno Epson para garantir impressões de alta qualidade.

Nota:

- A disponibilidade do papel varia consoante o local. Para obter a informação mais recente sobre o papel disponível na sua área, contacte a assistência da Epson.
- Consulte as informações que se seguem sobre tipos de papel disponíveis para impressão de 2 lados.
[“Papel para impressão em 2 lados” na página 254](#)
- Ao imprimir em papel genuíno Epson num tamanho definido pelo utilizador, apenas estão disponíveis as definições de qualidade de impressão **Normal** ou **Normal**. Apesar de alguns controladores de impressora permitirem selecionar uma melhor qualidade de impressão, as impressões são efetuadas utilizando as definições **Normal** ou **Normal**.

Papel adequado para imprimir documentos

Nome do suporte	Tamanho	Capacidade de carregamento (folhas)	
		Alimentador de papel	Entrada do alimentador de papel posterior
Epson Bright White Ink Jet Paper	A4	200	1

Papel adequado para imprimir documentos e fotografias

Nome do suporte	Tamanho	Capacidade de carregamento (folhas)	
		Alimentador de papel	Entrada do alimentador de papel posterior
Epson Photo Quality Ink Jet Paper	A4	100	1
Epson Double-sided Photo Quality Ink Jet Paper	A4	80	1
Epson Matte Paper-Heavyweight	A4	20	1
Epson Double-Sided Matte Paper	A4	1	1

Papel adequado para imprimir fotografias

Nome do suporte	Tamanho	Capacidade de carregamento (folhas)	
		Alimentador de papel	Entrada do alimentador de papel posterior
Epson Ultra Glossy Photo Paper	A4, 13×18 cm (5×7 pol.), 10×15 cm (4×6 pol.)	20	1
Epson Premium Glossy Photo Paper	A4, 13×18 cm (5×7 pol.), 10×15 cm (4×6 pol.)	20	1
Epson Premium Semigloss Photo Paper	A4, 13×18 cm (5×7 pol.), 10×15 cm (4×6 pol.)	20	1
Epson Photo Paper Glossy	A4, 13×18 cm (5×7 pol.), 10×15 cm (4×6 pol.)	20	1

Outros tipos diferentes de papel

Nome do suporte	Tamanho	Capacidade de carregamento (folhas)	
		Alimentador de papel	Entrada do alimentador de papel posterior
Epson Photo Quality Self Adhesive Sheets	A4	1	1

Informações relacionadas

➔ [“Precauções para o papel fotográfico” na página 30](#)

Papel disponível comercialmente

Nota:

Os tamanhos 16K e Indian-Legal não estão disponíveis ao imprimir com o controlador de impressora PostScript.

Consulte as informações que se seguem sobre tipos de papel disponíveis para impressão em 2 faces.

[“Papel para impressão em 2 lados” na página 254](#)

Papéis Normais

Papel normal inclui papel de cópia e papel timbrado*¹.

Tamanho	Capacidade de carregamento (folhas)	
	Alimentador de papel	Entrada do alimentador de papel posterior
Carta, A4, B5, A5, A6, B6, 16K (195×270 mm)	250	1
Legal, Indiano Legal, 8,5×13 pol.	50	1

Tamanho	Capacidade de carregamento (folhas)	
	Alimentador de papel	Entrada do alimentador de papel posterior
Definido pelo utilizador* ² (mm) 54×86 a 215,9×1200	-	1
Definido pelo utilizador* ² (mm) 89×127 a 215,9×1200	1	-

*1 Papel com informações impressas, como por exemplo o nome do remetente ou nome da empresa. Deve existir uma margem de 5 mm ou mais na parte superior do papel. A impressão de 2 lados não está disponível para papel timbrado.

*2 Só está disponível a impressão através do computador.

Papéis espessos

Tamanho	Capacidade de carregamento (folhas)	
	Alimentador de papel	Entrada do alimentador de papel posterior
Legal, Carta, 8,5×13 pol., A4, B5, A5, A6, B6, 16K (195×270 mm), legal indiano	-	1
Definido pelo utilizador* (mm) 54×86 a 215,9×1200	-	1

* Só está disponível a impressão através do computador.

Envelope

Tamanho	Capacidade de carregamento (envelopes)	
	Alimentador de papel	Entrada do alimentador de papel posterior
Envelope n.º 10, envelope DL, envelope C6	10	1

Papel para impressão em 2 lados

Papel genuíno Epson

Epson Bright White Ink Jet Paper

Informações relacionadas

➔ [“Papel disponível e capacidades” na página 252](#)

Papel disponível comercialmente

Papel normal, papel de cópia*

* Carta, A4, B5, 16K, e papel de tamanho definido pelo utilizador (182×257 a 215,9×297 mm) é compatível com impressão de 2 lados.

Informações relacionadas

➔ [“Papel disponível e capacidades” na página 252](#)

Tipos de papel não disponíveis

Não utilize os documentos que se seguem. A impressão nestes tipos de papel pode provocar encravamentos de papel e manchas na impressão.

- Papéis enrolados
- Papéis rasgados ou cortados
- Papéis dobrados
- Papéis molhados
- Papéis demasiado espessos ou demasiado finos
- Papéis com autocolantes

Não utilize os envelopes que se seguem. A utilização destes tipos de envelopes provoca encravamentos de papel e manchas na impressão.

- Envelopes enrolados ou dobrados
 - Envelopes com superfícies adesivas nas abas ou nas janelas dos envelopes
 - Envelopes demasiado finos
- Podem enrolar durante a impressão.

Informações relativas a produtos consumíveis

Códigos dos frascos de tinta

A Epson recomenda a utilização de frascos de tinta genuínos Epson.

Em seguida, apresentamos os códigos para os frascos de tinta genuínos Epson.



Importante:

- A garantia da Epson não cobre danos causados por tintas que não as especificadas, incluindo qualquer tinta Epson genuína não concebida para esta impressora ou qualquer tinta de terceiros.*
- A utilização de tinta de outros fabricantes pode causar danos que não são cobertos pelas garantias Epson e, em determinadas circunstâncias, provocar o funcionamento irregular da impressora.*

Nota:

- Os códigos dos frascos de tinta poderão variar de acordo com a localização. Para obter os códigos corretos da sua área, entre em contacto com a assistência da Epson.
- Embora os frascos de tinta possam conter materiais reciclados, isso não afecta o funcionamento ou o desempenho da impressora.
- As especificações e o aspecto do frasco de tinta estão sujeitos a alteração sem aviso prévio para fins de melhoramento.

Para a Europa

Produto	BK: Black (Preto)	C: Cyan (Ciano)	M: Magenta	Y: Yellow (Amarelo)
ET-5185 Series	113	113	113	113
L6499 Series	112	112	112	112

Nota:

Visite o *sítio Web* que se segue para obter informações sobre os rendimentos dos frascos de tinta Epson.

<http://www.epson.eu/pageyield>

For Australia and New Zealand

BK: Black (Preto)	C: Cyan (Ciano)	M: Magenta	Y: Yellow (Amarelo)
542	542	542	542

Para a Ásia

BK: Black (Preto)	C: Cyan (Ciano)	M: Magenta	Y: Yellow (Amarelo)
008	008	008	008

Código da caixa de manutenção

A caixa de manutenção pode ser adquirida e substituída pelo utilizador.

A Epson recomenda a utilização de uma caixa de manutenção genuína Epson.

Em seguida, apresentamos o código para a caixa de manutenção Epson genuína.

T04D1

**Importante:**

Depois de instalar uma caixa de manutenção numa impressora, não pode ser usada com outras impressoras.

Informações sobre o software

Esta secção apresenta os serviços de rede e produtos de software disponíveis para a sua impressora a partir do *sítio Web*.

Software para imprimir

Aplicação para Imprimir a partir de um Computador (Windows Controlador da Impressora)

O controlador da impressora controla a impressora de acordo com os comandos enviados a partir de uma aplicação. Efetuar definições no controlador da impressora proporciona os melhores resultados de impressão. Pode também verificar o estado da impressora ou mantê-la com um nível de funcionamento de topo através do utilitário do controlador da impressora.

Nota:

Pode alterar o idioma do controlador da impressora. Selecione o idioma que pretende utilizar na definição **Idioma do separador Manutenção**.

Aceder ao controlador da impressora a partir de aplicações

Para efetuar definições que se aplicam apenas à aplicação que está a utilizar, utilize essa aplicação.

Selecione **Impressão** ou **Configurar impressão** no menu **Ficheiro**. Selecione a sua impressora e clique em **Preferências** ou **Propriedades**.

Nota:

As operações diferem consoante a aplicação. Consulte a ajuda da aplicação para obter detalhes.

Aceder ao controlador da impressora a partir do painel de controlo

Para efetuar definições aplicáveis a todas as aplicações, aceda a partir do painel de controlo.

Windows 10/Windows Server 2019/Windows Server 2016

Clique no botão iniciar, e a seguir selecione **Sistema Windows > Painel de controlo > Ver Dispositivos e Impressoras em Hardware e som**. Clique com o botão do lado direito do rato na impressora ou mantenha premido e, de seguida, selecione **Preferências de impressão**.

Windows 8.1/Windows 8/Windows Server 2012 R2/Windows Server 2012

Selecione **Ambiente de trabalho > Definições > Painel de controlo > Ver dispositivos e impressoras em Hardware e som**. Clique com o botão do lado direito do rato na impressora ou mantenha premido e, de seguida, selecione **Preferências de impressão**.

Windows 7/Windows Server 2008 R2

Selecione **Painel de controlo > Ver dispositivos e impressoras em Hardware e som**. Clique com o botão do lado direito do rato na impressora e selecione **Preferências de impressão**.

Windows Vista/Windows Server 2008

Clique no botão iniciar e selecione **Painel de controlo > Impressoras em Hardware e som**. Clique com o botão do lado direito do rato na impressora e selecione **Preferências de impressão**.

Windows XP/Windows Server 2003 R2/Windows Server 2003

Clique no botão iniciar, selecione **Painel de controlo > Impressoras e outro hardware > Impressoras e faxes**. Clique com o botão do lado direito do rato na impressora e selecione **Preferências de impressão**.

Aceder ao controlador da impressora a partir do ícone da impressora na barra de tarefas

O ícone da impressora, situado na barra de tarefas do ambiente de trabalho, é um ícone de atalho que permite um acesso rápido ao controlador da impressora.

Se clicar no ícone da impressora e seleccionar **Definições da Impressora**, pode aceder à janela de definições da impressora igual à apresentada no painel de controlo. Se fizer duplo clique neste ícone, pode verificar o estado da impressora.

Nota:

Se o ícone da impressora não aparecer na barra de tarefas, aceda à janela do controlador da impressora, clique em **Preferências** no separador **Manutenção** e depois selecione **Registar o ícone de atalho na barra de tarefas**.

Iniciar o utilitário

Aceda à janela do controlador da impressora. Clique no separador **Manutenção**.

Efectuar definições de funcionamento para o controlador da impressora Windows

É possível efectuar definições como activar o **EPSON Status Monitor 3**.

1. Aceda à janela do controlador da impressora.
2. Clique em **Definições Aumentadas** no separador **Manutenção**.
3. Efectue as definições adequadas e, de seguida, clique **OK**.
Consulte a ajuda em linha para explicações dos itens de definição.

Informações relacionadas

➔ [“Aplicação para Imprimir a partir de um Computador \(Windows Controlador da Impressora\)” na página 257](#)

Aplicação para Imprimir a partir de um Computador (Mac OS Controlador da Impressora)

O controlador da impressora controla a impressora de acordo com os comandos enviados a partir de uma aplicação. Efectuar definições no controlador da impressora proporciona os melhores resultados de impressão. Pode também verificar o estado da impressora ou mantê-la com um nível de funcionamento de topo através do utilitário do controlador da impressora.

Aceder ao controlador da impressora a partir de aplicações

Clique em **Configurar página** ou em **Imprimir** no menu **Ficheiro** da sua aplicação. Se necessário, clique em **Mostrar detalhes** (ou ▼) para expandir a janela de impressão.

Nota:

Dependendo da aplicação que está a utilizar, **Configuração de Página** poderá não ser apresentada no menu **Ficheiro**, e as operações para apresentar o ecrã de impressão poderão variar. Consulte a ajuda da aplicação para obter detalhes.

Iniciar o utilitário

Selecione **Preferências do sistema** no menu Apple > **Impressoras e Scanners** (ou **Impressão e Digitalização, Impressão e Fax**), e selecione a impressora. Clique em **Opções e acessórios** > **Utilitário** > **Abrir utilitário de impressora**.

Guia do controlador da impressora do Mac OS

Epson Printer Utility

Pode executar uma função de manutenção, como a verificação dos jactos e a limpeza da cabeça de impressão e, se iniciar o **EPSON Status Monitor**, pode verificar o estado da impressora e informações sobre erros.

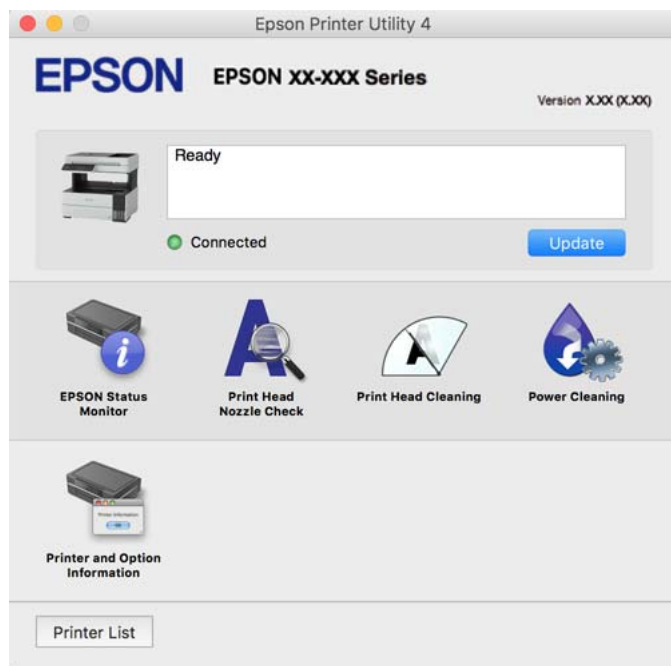

Aceder à janela de definições de funcionamento do controlador da impressora Mac OS

Selecione **Preferências do sistema** no menu Apple > **Impressoras e Scanners** (ou **Impressão e Digitalização**, **Impressão e Fax**), e selecione a impressora. Clique em **Opções e acessórios** > **Opções** (ou **Controlador**).

Aplicação que pode imprimir tipos de letra PostScript (Windows controlador de impressora PostScript)

O Controlador de impressora PostScript permite que a impressora receba e interprete instruções de impressão no idioma de descrição da página enviado do computador e imprimir corretamente. É adequado para imprimir a partir das aplicações compatíveis com PostScript usadas para DTP.

Aceder ao controlador da impressora a partir de aplicações

Para efetuar definições que se aplicam apenas à aplicação que está a utilizar, utilize essa aplicação.

Selecione **Imprimir** ou **Configurar impressão** no menu **Ficheiro**. Selecione a sua impressora e clique em **Preferências** ou **Propriedades**.

Nota:

As operações diferem consoante a aplicação. Consulte a ajuda da aplicação para obter detalhes.

Aceder ao controlador da impressora a partir do painel de controlo

Para efetuar definições aplicáveis a todas as aplicações, aceda a partir do painel de controlo.

Windows 11

Clique no botão iniciar e, em seguida, selecione **Todas as aplicações > Ferramentas do Windows > Painel de controlo > Ver dispositivos e impressoras** in **Hardware e som**. Clique com o botão do lado direito do rato na impressora ou mantenha premido e, de seguida, selecione **Preferências de impressão**.

Windows 10/Windows Server 2022/Windows Server 2019/Windows Server 2016

Clique no botão iniciar e, em seguida, selecione **Sistema Windows > Painel de controlo > Ver Dispositivos e Impressoras** em **Hardware e som**. Clique com o botão do lado direito do rato na impressora ou mantenha premido e, de seguida, selecione **Preferências de impressão**.

Windows 8.1/Windows 8/Windows Server 2012 R2/Windows Server 2012

Selecione **Ambiente de trabalho > Definições > Painel de controlo > Ver dispositivos e impressoras** em **Hardware e som**. Clique com o botão do lado direito do rato na impressora ou mantenha premido e, de seguida, selecione **Preferências de impressão**.

Windows 7/Windows Server 2008 R2

Clique no botão iniciar e selecione **Painel de controlo > Ver dispositivos e impressoras** em **Hardware e som**. Clique com o botão direito do rato na impressora e selecione **Preferências de impressão**.

Windows Vista/Windows Server 2008

Clique no botão Iniciar e selecione **Painel de controlo > Impressoras** em **Hardware e som**. Clique com o botão direito do rato na impressora e selecione **Preferências de impressão**.

Windows XP/Windows Server 2003 R2/Windows Server 2003

Clique no botão Iniciar, selecione **Painel de controlo > Impressoras e outro hardware > Impressoras e faxes**. Clique com o botão direito do rato na impressora e selecione **Preferências de impressão**.

Aceder ao controlador da impressora a partir do ícone da impressora na barra de tarefas

O ícone da impressora, situado na barra de tarefas do ambiente de trabalho, é um ícone de atalho que permite um acesso rápido ao controlador da impressora.

Se clicar no ícone da impressora e selecionar **Definições da Impressora**, pode aceder à janela de definições da impressora igual à apresentada no painel de controlo. Se fizer duplo clique neste ícone, pode verificar o estado da impressora.

Aplicação que pode imprimir tipos de letra PostScript (Mac OS controlador de impressora PostScript)

O Controlador de impressora PostScript permite que a impressora receba e interprete instruções de impressão no idioma de descrição da página enviado do computador e imprimir corretamente. É adequado para imprimir a partir das aplicações compatíveis com PostScript usadas para DTP.

Aceder ao controlador da impressora a partir de aplicações

Clique em **Configuração de página** ou em **Imprimir** no menu **Ficheiro** da sua aplicação. Se necessário, clique em **Mostrar detalhes** (ou ▼) para expandir a janela de impressão.

Nota:

*Dependendo da aplicação que está a utilizar, **Configuração de Página** poderá não ser apresentada no menu **Ficheiro**, e as operações para apresentar o ecrã de impressão poderão variar. Consulte a ajuda da aplicação para obter detalhes.*

Iniciar o utilitário

Selecione **Preferências do sistema** (ou **Definições do sistema**) no menu Apple > **Impressoras e scanners** (ou **Impressão e digitalização, Impressão e fax**), e selecione a impressora. Clique em **Opções e acessórios > Utilitário > Abrir utilitário de impressora**.

Aplicação que pode imprimir Idioma PCL (Controlador de Impressora PCL)

O Controlador de Impressora PCL permite que a impressora receba e interprete instruções de impressão no idioma de descrição da página enviado do computador e imprimir corretamente. Isto é adequado para impressão a partir de aplicações gerais, tais como Microsoft Office.

Nota:

Mac OS não é suportado.

Ligue a impressora à mesma rede que o computador e siga o procedimento abaixo para instalar o controlador da impressora.

1. Transfira o arquivo executável do controlador do sítio Web de apoio da Epson.

<http://www.epson.eu/Support> (apenas na Europa)

<http://support.epson.net/>

2. Clicar duas vezes no arquivo.
3. Siga as instruções no ecrã para o resto da instalação.

Nota:

Se o seu produto vier com um disco de software, também é possível fazer a instalação com o disco. Aceda a "Driver \PCL Universal".

Aplicação para Imprimir Rapidamente e de Forma Divertida a partir de um Computador (Epson Photo+)

O Epson Photo+ é uma aplicação que permite imprimir facilmente imagens com vários esquemas. Também pode realizar correções à imagem e ajustar a posição enquanto visualiza uma previsualização do documento. Também pode tornar as suas imagens mais claras adicionando texto e carimbos sempre que o desejar. Ao imprimir em papel fotográfico Epson original, o desempenho da tinta é maximizado criando um acabamento atraente com excelentes cores.

Consulte a ajuda da aplicação para obter detalhes.

Nota:

- Os sistemas operativos Windows Server não são suportados.
- Para utilizar esta aplicação, é necessário instalar o controlador desta impressora.

Iniciar no Windows

- Windows 10

Clique no botão Iniciar e selecione **Epson Software > Epson Photo+**.

- Windows 8.1/Windows 8

Introduza o nome da aplicação no atalho de pesquisa e selecione o ícone apresentado.

- Windows 7/Windows Vista/Windows XP

Clique no botão iniciar, e selecione **Todos os Programas** ou **Programas > Epson Software > Epson Photo+**.

Iniciar no Mac OS

Selecione **Ir > Aplicações > Epson Software > Epson Photo+**.

Informações relacionadas

➔ [“Instalar as Aplicações Separadamente” na página 129](#)

Aplicação para utilizar facilmente a impressora a partir de um dispositivo inteligente (Epson Smart Panel)

O Epson Smart Panel é uma aplicação que permite executar facilmente operações da impressora, incluindo impressão, cópia ou digitalização a partir de um dispositivo inteligente, como smartphone ou tablet. Pode ligar a impressora e o dispositivo inteligente através de uma rede sem fios, verificar os níveis de tinta e o estado da impressora, e procurar soluções se ocorrer um erro. Também pode copiar facilmente registando uma cópia favorita.

Procure e instale o Epson Smart Panel a partir da App Store ou Google Play.



Aplicação para imprimir facilmente a partir de uma aplicação Android (Epson Print Enabler)

O Epson Print Enabler é uma aplicação que permite imprimir sem fios os seus documentos, e-mails, fotografias, e páginas Web a partir do seu telefone Android ou tablet (Android v4.4 ou posterior). Com apenas alguns toques, o seu dispositivo Android irá encontrar uma impressora Epson que esteja ligada à mesma rede sem fios.

Procurar e instalar Epson Print Enabler a partir da Google Play.

Software para digitalização

Aplicação para digitalizar a partir de um computador (Epson ScanSmart)

Esta aplicação permite digitalizar documentos facilmente, e a seguir guarde as imagens digitalizadas em passos simples.

Consulte a ajuda do Epson ScanSmart para obter detalhes sobre a utilização das funções.

Iniciar no Windows

- Windows 10

Clique no botão Iniciar e selecione **Epson Software > Epson ScanSmart**.

- Windows 8.1/Windows 8

Introduza o nome da aplicação no atalho de pesquisa e selecione o ícone apresentado.

- Windows 7

Clique no botão iniciar e selecione **Todos os programas > Epson Software > Epson ScanSmart**.

Iniciar no Mac OS

Selecione **Ir > Aplicações > Epson Software > Epson ScanSmart**.

Software para envio de faxes

Aplicação para configurar as operações de fax e enviar faxes (FAX Utility)

O FAX Utility é uma aplicação que permite configurar várias definições para enviar faxes a partir de um computador. Pode criar ou editar a lista de contactos a utilizar quando envia um fax, configurar para guardar faxes recebidos em formato PDF no computador, etc. Consulte a ajuda da aplicação para obter detalhes.

Nota:

- Os sistemas operativos Windows Server não são suportados.*
- Antes de instalar o FAX Utility, certifique-se de que instalou o controlador da impressora específico desta impressora, que não inclui os controladores PostScript e Epson universal.*
- Certifique-se que o FAX Utility foi instalado. Consulte abaixo a secção "Iniciar no Windows" ou "Iniciar no Mac OS" para verificar se a aplicação foi instalada.*

Iniciar no Windows

- Windows 10

Clique no botão Iniciar e selecione **Epson Software > FAX Utility**.

- Windows 8.1/Windows 8

Introduza o nome da aplicação no atalho de pesquisa e selecione o ícone apresentado.

- Windows 7/Windows Vista/Windows XP

Clique no botão Iniciar e selecione **Todos os programas (ou Programas) > Epson Software > FAX Utility**.

Iniciar no Mac OS

Selecione **Preferências do sistema** no menu Apple > **Impressoras e Scanners** (ou **Impressão e Digitalização, Impressão e Fax**), e depois selecione a impressora (FAX). Clique em **Opções e acessórios > Utilitário > Abrir utilitário de impressora**.

Informações relacionadas

- ➔ [“Enviar um fax do computador” na página 105](#)
- ➔ [“Receber faxes num computador” na página 110](#)

Aplicação para envio de faxes (controlador PC-FAX)

O controlador PC-FAX é uma aplicação que lhe permite enviar um documento, criado numa aplicação separada, como um fax diretamente a partir do computador. O controlador PC-FAX é instalado quando instala o FAX Utility. Consulte a ajuda da aplicação para obter detalhes.

Nota:

- Os sistemas operativos Windows Server não são suportados.
- Verifique se o controlador PC-FAX foi instalado. Consulte abaixo as instruções para "Aceder a partir do Windows" ou "Aceder a partir do Mac OS".
- A operação varia consoante a aplicação utilizada para criar o documento. Consulte a ajuda da aplicação para obter detalhes.

Aceder a partir de Windows

Na aplicação, selecione **Imprimir** ou **Configurar Impressão** no menu **Ficheiro**. Selecione a sua impressora (FAX) e, de seguida, clique em **Preferências** ou **Propriedades**.

Aceder a partir de Mac OS

Na aplicação, selecione **Imprimir** no menu **Ficheiro**. Selecione a sua impressora (FAX) como a definição de **Impressora** e, de seguida, **Definições de fax** ou **Definições destinatário** no menu instantâneo.

Informações relacionadas

➔ ["Enviar um fax do computador" na página 105](#)

Software para a criação de pacotes

Application for Creating Driver Packages (EpsonNet SetupManager)

O EpsonNet SetupManager é um software para criar um pacote para uma instalação simples de impressora, como seja a instalação do controlador da impressora, a instalação do EPSON Status Monitor e a criação de uma porta de impressora. Este software permite ao administrador criar pacotes de software exclusivos e distribuí-los pelos grupos.

Para mais informações, visite o seu site regional da Epson.

<http://www.epson.com>

Software para realizar configurações

Aplicação para configurar operações de impressora (Web Config)

Web Config é uma aplicação que é executada num browser da Web, como o Microsoft Edge e o Safari, num computador ou num dispositivo inteligente. É possível confirmar o estado da impressora ou alterar as definições do serviço de rede e da impressora. Para utilizar o Web Config, ligue a impressora e o computador ou dispositivo à mesma rede.

São suportados os seguintes browsers. Utilize a versão mais recente.

Microsoft Edge, Internet Explorer, Firefox, Chrome, Safari

Nota:

Pode ser-lhe solicitada a introdução da palavra-passe de administrador ao utilizar o Web Config. Consulte mais detalhes nas informações relacionadas abaixo.

Informações relacionadas

➔ [“Valor predefinido da palavra-passe do Administrador” na página 16](#)

Executar o Web Config num browser da Web

1. Verifique o endereço IP da impressora.
Selecione o ícone de rede no ecrã inicial da impressora e, de seguida, selecione o método de ligação ativo para confirmar o endereço IP da impressora.

Nota:

Também pode verificar o endereço IP imprimindo um relatório de ligação de rede.

2. Inicie o browser da Web num computador ou num dispositivo inteligente e, de seguida, introduza o endereço IP da impressora.

Formato:

IPv4: http://o endereço IP da impressora/

IPv6: http://[o endereço IP da impressora]/

Exemplos:

IPv4: http://192.168.100.201/

IPv6: http://[2001:db8::1000:1]/

Nota:

Com o dispositivo inteligente, também é possível executar o Web Config a partir do ecrã de informações do produto do Epson Smart Panel.

Uma vez que a impressora utiliza um certificado assinado automaticamente, ao aceder a HTTPS, é exibido um aviso no navegador ao iniciar Web Config; isto não indica um problema e pode ser ignorado em segurança.

Informações relacionadas

➔ [“Imprimir um relatório da ligação em rede” na página 243](#)

Executar a Web Config no Windows

Ao ligar um computador à impressora através de WSD, siga os passos abaixo para executar a Web Config.

1. Abrir a lista de impressora no computador.
 - Windows 10
Clique no botão iniciar, e a seguir selecione **Sistema Windows > Painel de controlo > Ver Dispositivos e Impressoras em Hardware e Som**.
 - Windows 8.1/Windows 8
Selecione **Ambiente de trabalho > Definições > Painel de controlo > Ver dispositivos e impressoras em Hardware e som** (ou em **Hardware**).

Windows 7

Selecione **Painel de controlo** > **Ver dispositivos e impressoras** em **Hardware e som**.

Windows Vista

Clique no botão iniciar e selecione **Painel de controlo** > **Impressoras** em **Hardware e som**.

2. Clique com o botão direito na impressora e seleccione **Propriedades**.

3. Selecione o separador **Serviço Web** e clique no URL.

Uma vez que a impressora utiliza um certificado assinado automaticamente, ao aceder a HTTPS, é exibido um aviso no navegador ao iniciar Web Config; isto não indica um problema e pode ser ignorado em segurança.

Executar a Web Config no Mac OS

1. Selecione **Preferências do sistema** no menu Apple > **Impressoras e Scanners** (ou **Impressão e Digitalização, Impressão e Fax**), e selecione a impressora.

2. Clique em **Opções e acessórios** > **Apresentar página web da impressora**.

Uma vez que a impressora utiliza um certificado assinado automaticamente, ao aceder a HTTPS, é exibido um aviso no navegador ao iniciar Web Config; isto não indica um problema e pode ser ignorado em segurança.

Aplicação para configuração do dispositivo numa rede (EpsonNet Config)

O EpsonNet Config é uma aplicação que permite definir os endereços e protocolos da interface de rede. Consulte o manual de operações do EpsonNet Config ou a ajuda da aplicação para obter mais detalhes.

Iniciar no Windows

Windows 10/Windows Server 2019/Windows Server 2016

Clique no botão Iniciar e selecione **EpsonNet** > **EpsonNet Config**.

Windows 8.1/Windows 8/Windows Server 2012 R2/Windows Server 2012

Introduza o nome da aplicação no atalho de pesquisa e selecione o ícone apresentado.

Windows 7/Windows Vista/Windows XP/Windows Server 2008 R2/Windows Server 2008/Windows Server 2003 R2/Windows Server 2003

Clique no botão Iniciar e selecione **Todos os programas** ou **Programas** > **EpsonNet** > **EpsonNet Config SE** > **EpsonNet Config**.

Iniciar no Mac OS

Ir > **Aplicações** > **Epson Software** > **EpsonNet** > **EpsonNet Config SE** > **EpsonNet Config**.

Informações relacionadas

➔ [“Instalar as Aplicações Separadamente” na página 129](#)

Software para atualização

Aplicação para Atualização de Software e Firmware (Epson Software Updater)

O Epson Software Updater é uma aplicação que instala novo software e atualiza o firmware através da Internet. Para verificar regularmente as informações de atualização, é possível definir o intervalo para verificação de atualizações nas Definições de Atualização Automática do Epson Software Updater.

Nota:

Os sistemas operativos Windows Server não são suportados.

Iniciar no Windows

Windows 10

Clique no botão Iniciar e selecione **EPSON Software > Epson Software Updater**.

Windows 8.1/Windows 8

Introduza o nome da aplicação no atalho de pesquisa e selecione o ícone apresentado.

Windows 7/Windows Vista/Windows XP

Clique no botão iniciar e selecione **Todos os programas (ou Programas) > EPSON Software > Epson Software Updater**.

Nota:

Pode também iniciar o Epson Software Updater clicando no ícone de impressora, situado na barra de tarefas do ambiente de trabalho e selecionando **Actualização de Software**.

Iniciar no Mac OS

Selecione **Ir > Aplicações > Epson Software > Epson Software Updater**.

Informações relacionadas

➔ [“Instalar as Aplicações Separadamente” na página 129](#)

Lista do Menu Definições

Selecione **Definições** no ecrã inicial da impressora para efetuar várias definições.

Definições gerais

Selecione os menus no painel de controlo conforme se descreve em seguida.

Definições > Definições gerais

Definições básicas

Selecione os menus no painel de controlo conforme se descreve em seguida.

Definições > Definições gerais > Definições básicas

Brilho do LCD:

Ajuste o brilho do ecrã LCD.

Som:

Ajustar o volume.

Sem som

Selecione **Ativ.** para desativar os sons, tais como, os emitidos por **Som botões**.

Modo normal

Selecione o volume como **Som botões**.

Modo silencioso

Selecione o volume como **Som botões** em **Modo Silencioso**.

Temporizador:

Ajuste o período de tempo para entrar em modo de suspensão (modo de poupança de energia) se a impressora não realizar qualquer operação. O ecrã LCD fica preto após o período de tempo definido.

Temporiz. p/ desligar:

O seu produto poderá possuir esta funcionalidade ou a funcionalidade **Def. encerr. auto.** dependendo do local de compra.

Selecione esta definição para desligar a impressora automaticamente quando não for utilizada durante um período de tempo específico. É possível ajustar o período de tempo antes de ser aplicada a função de gestão de energia. Qualquer aumento afeta a eficiência energética do produto. Considere o ambiente antes de efetuar qualquer alteração.

Def. encerr. auto.:

O seu produto poderá possuir esta funcionalidade ou a funcionalidade **Temporiz. p/ desligar** dependendo do local de compra.

Encerrar se inactivo

Selecione esta definição para desligar a impressora automaticamente se esta não for utilizada durante um período de tempo específico. Qualquer aumento afeta a eficiência energética do produto. Considere o ambiente antes de efetuar qualquer alteração.

Encerrar se desligado

Selecione esta definição para desligar a impressora após um período de tempo especificado, depois de todas as portas, incluindo a porta LINE, serem desligadas. Esta função poderá não estar disponível, dependendo da sua região.

Consulte o website seguinte para saber o período de tempo especificado.

<https://www.epson.eu/energy-consumption>

Definições de data/hora:

Data/Hora

Introduza a hora e a data atuais.

Hora de Verão

Selecione a definição da hora de verão aplicável à sua área.

Diferença horária

Introduza a diferença horária entre a sua hora local e UTC (Hora Universal Coordenada).

País/Região:

Selecione o país ou a região onde está a usar a impressora. Se alterar o país ou a região, as predefinições do fax são repostas e é necessário seleccioná-las novamente.

Idioma/Language:

Selecione o idioma utilizado no ecrã LCD.

Tempo limite de operação:

Selecione **Ativ.** para regressar ao ecrã inicial quando não forem realizadas operações no período de tempo definido.

Teclado:

Mude o esquema do teclado no ecrã LCD.

Informações relacionadas

- ➔ [“Poupar energia” na página 128](#)
- ➔ [“Introduzir caracteres” na página 27](#)

Definições da impressora

Selecione os menus no painel de controlo conforme se descreve em seguida.

Definições > Definições gerais > Definições da impressora

Def. origem do papel:

Definição do papel:

Selecione o tamanho e tipo de papel que colocou na origem do papel. Pode realizar **Def. papel fav** em tamanho e tipo de papel.

Mudança autom. A4/Letter:

Selecione **Ativ.** para alimentar o papel a partir da origem do papel definida como tamanho A4 em que não existe uma origem de papel definida como Letter, ou alimentar a partir da origem de papel definida como tamanho Letter quando não existe uma origem do papel definida como A4.

Aviso de erro:

Selecione **Ativ.** para apresentar uma mensagem de erro quando o tamanho e tipo do papel selecionado não correspondem ao do papel colocado.

Exibir automat. config. de papel:

Selecione **Ativ.** para exibir o ecrã **Definição do papel** quando colocar papel no alimentador de papel. Se desativar esta funcionalidade, não pode imprimir a partir de um iPhone, iPad ou iPod usando AirPrint.

Idioma de impressão:

Selecione o idioma de impressão para a interface USB ou para a interface de rede.

Defin. univer. impressão:

Estas definições de impressão são aplicadas quando imprime utilizando um dispositivo externo sem utilizar o controlador da impressora. Estas definições de deslocamento são aplicadas quando imprime utilizando o controlador da impressora.

Desvio superior:

Ajustar a margem superior do papel.

Desvio esquerda:

Ajustar a margem esquerda do papel.

Desvio sup. posterior:

Ajustar a margem superior do verso da página na impressão de 2 lados.

Desvio esq. posterior:

Ajuste a margem esquerda para o verso da página na impressão de 2 lados.

Ignorar página em branco:

Ignora automaticamente páginas em branco nos dados de impressão.

Config. impressão PDL:

Definições comuns:

- Tamanho do papel
Selecione o tamanho de papel predefinido para impressão PCL ou PostScript.
- Tipo de papel
Selecione o tipo de papel predefinido para impressão PCL ou PostScript.
- Orientação
Selecione a orientação predefinida para impressão PCL ou PostScript.
- Qualidade
Selecione a qualidade de impressão para impressão PCL ou PostScript.
- Modo poupança tinta
Selecione **Ativ.** para poupar tinta reduzindo a densidade de impressão.
- Ordem de impressão
 - Última página no topo
Começa a imprimir desde a primeira página de um ficheiro.
 - Primeira pág. no topo
Começa a imprimir desde a última página de um ficheiro.
- Número de cópias
Defina o número de cópias a imprimir.
- Margem união
Selecione a posição de união.

Ejecção papel auto

Selecione **Ativ.** para ejetar papel automaticamente quando a impressão for interrompida durante uma tarefa de impressão.

Impressão 2 faces

Selecione **Ativ.** para realizar impressões de 2 faces.

Menu PCL:

Origem tipo letra

Residente

Selecione para utilizar um tipo de letra pré-instalado na impressora.

Transferida

Selecione para utilizar o tipo de letra que transferiu.

N° da Fonte

Selecione o número do tipo de letra predefinido para a Origem tipo letra. O número disponível varia consoante as definições que efetuar.

Tamanho

Defina o tamanho predefinido do tipo de letra, se o tipo de letra for dimensionável e de tamanho fixo. Pode seleccionar de 0,44 a 99,99 cpp (caracteres por ponto), em incrementos de 0,01.

Este item pode não aparecer, dependendo das definições Origem tipo letra ou N° da Fonte.

Tamanho do ponto

Defina a altura predefinida do tipo de letra, se o tipo de letra for dimensionável e proporcional. Pode seleccionar de 4,00 a 999,75 pontos, em incrementos de 0,25.

Este item pode não aparecer, dependendo das definições Origem tipo letra ou N° da Fonte.

Conjunto símbolos

Selecione o conjunto de símbolos predefinido. Se o tipo de letra seleccionado em Origem tipo letra e a definição Origem tipo letra não estiver disponível na nova definição de conjunto de tipo de letra, as definições de Origem tipo letra e N° da Fonte são automaticamente substituídas pelo valor predefinido, IBM-US.

Linhas

Defina o número de linhas para o tamanho e orientação do papel seleccionados. Isto também causa uma alteração do espaçamento de linhas (VMI) e o novo valor de VMI é guardado na impressora. Isto significa que as alterações mais recentes do tamanho de página ou definições de orientação implicam alterações no valor de forma, com base no VMI armazenado.

Função CR

Selecione o comando de retorno de carroto quando imprimir com um controlador a partir de um sistema operativo específico.

Função LF

Selecione o comando de entrada de linha quando imprimir com um controlador a partir de um sistema operativo específico.

Atribuição de origem do papel

Defina a atribuição para o comando de seleção da origem do papel. Quando **4** está selecionado, os comandos são definidos como compatíveis com a HP LaserJet 4. Quando **4K** está selecionado, os comandos são definidos como compatíveis com a HP LaserJet 4000, 5000 e 8000. Quando **5S** está selecionado, os comandos são definidos como compatíveis com a HP LaserJet 5S.

Menu PS3:

Folha Erro

Selecione **Ativ.** para imprimir uma folha de estado quando se verificar um erro durante a impressão PostScript ou PDF.

Coloração

Selecione o modo de cor para impressão PostScript.

Binário

Selecione **Ativ.** quando imprimir dados que contenham imagens binárias. A aplicação pode enviar dados binários, mesmo que a definição do controlador da impressora esteja definida para ASCII, mas não pode imprimir dados quando esta funcionalidade está ativada.

Formato Página PDF

Selecione o tamanho do papel quando imprimir um ficheiro PDF. Se **Auto** estiver selecionado, o tamanho do papel é determinado com base na primeira página.

Resol. autom. de erros:

Selecione uma ação que deve ser executada quando ocorre um erro na impressão de 2 faces ou a memória está cheia.

Ativ.

Exibe um aviso e imprime em modo de apenas um lado quando se verifica um erro de impressão de 2 faces, ou imprime apenas aquilo que a impressora pode processar quando se verifica um erro de memória cheia.

Dest

Exibe uma mensagem de erro e cancela a impressão.

Modo Silencioso:

Selecione **Ativ.** para reduzir o ruído durante a impressão. No entanto, se o fizer pode afetar a velocidade de impressão. Consoante o tipo de papel e as definições de qualidade de impressão selecionados, poderá não haver alteração do nível de ruído da impressora.

Tempo de secagem da tinta:

Selecione o tempo de secagem da tinta que pretende utilizar ao realizar uma impressão de 2 faces. A impressora imprime o outro lado após imprimir um dos lados. Se a impressão estiver esbatida, aumente a definição de tempo.

Ligação do PC através de USB:

Selecione **Activar** para permitir o acesso de um computador à impressora quando ligado através de USB. Quando **Desactivar** estiver selecionado, impede impressões e digitalizações que não sejam enviadas através de uma ligação de rede.

Config. tempo lim I/F USB:

Especifique o período de tempo em segundos que deve decorrer até terminar a comunicação com o computador por USB após a impressora receber uma tarefa de impressão de um controlador de impressora PostScript ou de um controlador de impressora PCL. Se o final da tarefa não estiver claramente definido num controlador de impressora PostScript ou num controlador de impressora PCL, pode causar uma comunicação USB infinita. Quando isto ocorre, a impressora termina a comunicação após o intervalo de tempo especificado. Introduza 0 (zero) se não pretender terminar a comunicação.

Informações relacionadas

➔ “Carregar papel” na página 32

Definições de rede

Selecione os menus no painel de controlo conforme se descreve em seguida.

Definições > Definições gerais > Definições de rede

Conf. Wi-Fi:

Configure ou altere as definições de uma rede sem fios. Escolha o método de ligação a partir dos seguintes e siga as instruções apresentadas no painel de controlo.

Wi-Fi (Recomendado):

- Assistente Conf. Wi-Fi
- Configurar tecla (WPS)
- Outros
 - Config. código PIN (WPS)
 - Ligar Wi-Fi autom.
 - Desactivar Wi-Fi

Poderá resolver problemas de rede desativando as definições de Wi-Fi ou efetuando

novas definições de Wi-Fi. Selecione  > **Wi-Fi (Recomendado)** > **Alterar definições** > **Outros** > **Desactivar Wi-Fi** > **Iniciar Configuração**.

Wi-Fi Direct:

- iOS
- Dispositivos com outros SO
- Menu
 - Alterar nome da rede
 - Alterar Palavra-passe
 - Desativar Wi-Fi Direct
 - Restaurar predefinições

Configuração de Rede Local com Fios:

Definir ou mude uma ligação de rede que utilize um cabo LAN e router. Quando for utilizado, as ligações Wi-Fi são desativadas.

Estado da rede:

Apresenta ou imprime as definições de rede atuais.

- Estado de LAN com fios/Wi-Fi
- Estado Wi-Fi Direct
- folha de estado

Verificar ligação de rede:

Verifica a ligação de rede atual e imprime um relatório. Se existirem problemas com a ligação, consulte o relatório para resolver o problema.

Avançado:

Faça as definições abaixo indicadas.

- Nome do Dispositivo
- TCP/IP
- Servidor proxy
- Endereço IPv6
- Velocidade de ligação & Duplex

Informações relacionadas

- ➔ “Fazer configurações Wi-Fi introduzindo o SSID e palavra-passe” na página 235
- ➔ “Definir a ligação Wi-Fi através da configuração de botão (WPS)” na página 236
- ➔ “Definir Wi-Fi através de configuração por código PIN (WPS)” na página 237
- ➔ “Ligar um dispositivo inteligente e uma impressora diretamente (Wi-Fi Direct)” na página 238
- ➔ “Imprimir um relatório da ligação em rede” na página 243
- ➔ “Verificar o estado da ligação de rede” na página 242
- ➔ “Alteração da Ligação de Rede de Wi-Fi para Ethernet” na página 233

Definições do Serviço Web

Selecione os menus no painel de controlo conforme se descreve em seguida.

Definições > Definições gerais > Definições do Serviço Web

Serviços Epson Connect:

Mostra se a impressora está registada e ligada ao Epson Connect.

Pode registar-se no serviço selecionando **Registar** e seguir as instruções.

Quando realizar o registo, pode alterar as seguintes definições.

- Suspende/Retomar
- Anular registo

Para mais informações, consulte o seguinte sítio Web.

<https://www.epsonconnect.com/>

<http://www.epsonconnect.eu> (apenas na Europa)

Informações relacionadas

- ➔ “Imprimir Usando um Serviço de Nuvem” na página 70

Definições de fax

Selecione os menus no painel de controlo conforme se descreve em seguida.

Definições > Definições gerais > Definições de fax

Informações relacionadas

- ➔ “Verificar ligação de fax” na página 275
- ➔ “Assist. config. de fax” na página 275
- ➔ “Definições de recepção” na página 276
- ➔ “Definições de relatório” na página 278
- ➔ “Definições básicas” na página 278
- ➔ “Definições de segurança” na página 280

Verificar ligação de fax

O menu encontra-se no painel de controlo da impressora abaixo.

Definições > Definições gerais > Definições de fax > Verificar ligação de fax

Ao selecionar **Verificar ligação de fax** verifica se a impressora está ligada à linha telefónica e pronta para enviar faxes. Pode imprimir o resultado da verificação numa folha de papel simples A4.

Assist. config. de fax

O menu encontra-se no painel de controlo da impressora abaixo.

Definições > Definições gerais > Definições de fax > Assist. config. de fax

Nota:

Não pode apresentar este menu no ecrã Web Config.

Selecionar o **Assist. config. de fax** para fazer definições básicas de fax. Siga as instruções apresentadas no ecrã.

Informações relacionadas

- ➔ “Definições básicas” na página 278
- ➔ “Preparar a impressora para enviar e receber faxes” na página 312

Definições de recepção

Informações relacionadas

- ➔ [“Saída de fax” na página 276](#)
- ➔ [“Def. impressão” na página 276](#)

Saída de fax

O menu encontra-se no painel de controlo da impressora abaixo.

Definições > Definições gerais > Definições de fax > Definições de recepção > Saída de fax

Guardar na Caixa entrada:

Guardar na Caixa entrada:

Guarda os faxes recebidos na Caixa de entrada da impressora. Podem ser guardados até 100 documentos. Tenha presente que poderá não ser possível guardar 100 documentos dependendo das condições de utilização, tais como o tamanho de ficheiro dos documentos guardados e a utilização simultânea de diversas funcionalidades de armazenamento de faxes.

Apesar dos faxes recebidos não serem imprimidos automaticamente, pode vê-los no ecrã da impressora e imprimir apenas os que precisar.

Opções com memória cheia:

Pode selecionar a operação para imprimir o fax recebido ou recusar recebê-lo quando a Caixa de entrada está cheia.

Def. senha de caixa ent.:

A palavra-passe protege a Caixa de entrada para impedir que os utilizadores vejam os faxes recebidos. Selecione **Alterar** para alterar a palavra-passe e selecione **Repor** para cancelar a proteção por palavra-passe. Para alterar ou repor a palavra-passe, necessita da palavra-passe atual.

Não é possível definir uma palavra-passe quando **Opções com memória cheia** estiver definida como **Receber e imprimir faxes**.

Guardar no computador:

Guarda os faxes recebidos tais como ficheiros PDF num computador ligado à impressora. Só é possível definir **Sim** usando o FAX Utility (aplicação). Não é possível ativar a partir do painel de controlo da impressora. Instale previamente o FAX Utility no computador. Após definir como **Sim**, é possível alterar para **Sim e Imprimir** a partir do painel de controlo da impressora.

Informações relacionadas

- ➔ [“Efetuar definições para guardar faxes recebidos” na página 316](#)

Def. impressão

O menu encontra-se no painel de controlo da impressora abaixo.

Definições > Definições gerais > Definições de fax > Definições de recepção > Def. impressão

Redução automática:

Imprime os faxes recebidos com documentos de grande tamanho reduzidos para caberem no papel na fonte de papel. Dependendo dos dados recebidos, a redução poderá não ser possível. Se esta opção estiver desligada, os documentos grandes são impressos no seu tamanho original em várias folhas ou poderá ser ejetada uma segunda folha em branco.

Definições de Dividir páginas:

Imprima os faxes recebidos com a divisão de página quando o tamanho do documento recebido for maior do que o tamanho do papel colocado na impressora.

Rotação automática:

Roda os faxes recebidos com documentos A5 com orientação horizontal para serem impressos no tamanho de papel A5. Esta definição é aplicada quando a definição para o tamanho de papel para pelo menos uma fonte de papel usado para impressão de faxes estiver definido como A5.

Ao selecionar **Dest**, os faxes recebidos com orientação horizontal A5, com a mesma largura de documentos na vertical A4, são assumidos como faxes de tamanho A4 e imprimidos como tal.

Verifique a definição do formato do papel em **Definições > Definições gerais > Definições da impressora > Def. origem do papel**.

Adicionar info. recepção:

Imprime as informações de recepção no fax recebido, mesmo que o remetente não tenha definido as informações de cabeçalho. As informações de recepção incluem a data e a hora de recepção, identificação do remetente e o número de página (por exemplo "P1"). Quando a função **Definições de Dividir páginas** estiver ativada, o número da página dividida também é incluído.

2 faces:

Imprime várias páginas de faxes recebidos em ambos os lados do papel.

Temporização para iniciar impressão:

Selecione as opções para começar a imprimir os faxes recebidos.

- Todas as páginas recebidas: A impressão começa depois de receber todas as páginas. Para iniciar a impressão a partir da primeira página ou a última página depende da definição do recurso **Agrupamento**. Consulte a explicação para **Agrupamento**.
- Primeira página recebida: Começa a imprimir quando a primeira página é recebida e, de seguida, imprime por ordem de recepção das páginas. Se a impressora não puder começar a imprimir, por exemplo quando está a imprimir outras tarefas, a impressora começa a imprimir as páginas recebidas como um lote quando estiver disponível.

Agrupamento:

Uma vez que a primeira página é impressa em último lugar (colocada no topo), os documentos impressos são empilhadas na ordem de página correta. Quando a impressora tiver pouca memória, esta funcionalidade poderá não estar disponível.

Hora de suspen. impr.:

Hora de suspen. impr.

Durante o período de tempo especificado, a impressora guarda os documentos recebidos na memória da impressão sem os imprimir. Esta funcionalidade pode ser utilizada para prevenção de ruído durante a noite ou para impedir que documentos confidenciais estejam

disponíveis quanto está ausente. Antes de utilizar esta funcionalidade, certifique-se de que existe memória livre suficiente.

Hora p/ parar

Interrompe a impressão de documentos.

Intr. hora p/ reinic.

Reinicia a impressão de documentos automaticamente.

Modo Silencioso:

Reduz o ruído da impressora ao imprimir faxes. No entanto, a velocidade de impressão pode ser reduzida.

Definições de relatório

O menu encontra-se no painel de controlo da impressora abaixo.

Definições > Definições gerais > Definições de fax > Definições de relatório

Imprimir automat. registo de fax:

Imprime o registo do fax automaticamente. Selecione **Activado (A cada 30)** para imprimir um registo sempre que forem concluídas 30 tarefas de fax. Selecione **Activado (Hora)** para imprimir o registo a uma hora especificada. No entanto, se o número de faxes exceder 30, o registo é impresso antes do tempo indicado.

Anexar imagem ao relatório:

Imprime um **Relatório de transmissão** com a imagem da primeira página do documento enviado. Selecione **Activado (Imagem grande)** para imprimir a parte superior da página sem a reduzir. Selecione **Activado (Imagem pequena)** para imprimir a página completa, reduzindo-a para ajustar ao relatório.

Formato do relatório:

Seleciona um formato para os relatórios de fax no separador **Fax > Mais > Relatório de fax** diferente do **Registo de protocolo**. Selecione **Detalhe** para imprimir com códigos de erro.

Definições básicas

O menu encontra-se no painel de controlo da impressora abaixo.

Definições > Definições gerais > Definições de fax > Definições básicas

Veloc. Fax:

Selecione a velocidade da transmissão de fax. Recomendamos que selecione **Lento (9,600bps)** quando ocorrer frequentemente um erro de comunicação, quando enviar/receber um fax para/do estrangeiro ou quando utilizar um serviço de telefone de IP (VoIP).

ECM:

Corrige automaticamente erros na transmissão de fax (Modo de correção de erros), causados principalmente pelo ruído da linha telefónica. Se esta funcionalidade estiver desativada, não é possível enviar ou receber documentos a cores.

Detec. tom de marc.:

Deteta um toque de marcação antes de começar a marcar. Se a impressora estiver ligada a um PBX (Posto Particular de Comutação) ou a uma linha telefónica digital, a impressora poderá falhar ao efetuar a marcação. Nesse caso, altere a definição de **Tipo de linha** para **PBX**. Se não funcionar, desative esta funcionalidade. No entanto, ao desativar esta funcionalidade pode perder o primeiro dígito de um número de fax e enviar o fax para o número errado.

Modo de marcação:

Selecione o tipo de sistema telefónico ao qual ligou a impressora. Quando estiver definido para **Impulso**, pode mudar temporariamente o modo de marcação de impulsos para toques premindo * (é introduzido "T") enquanto marca os números no ecrã superior do fax. Esta definição pode não ser apresentada em função do país ou da região.

Tipo de linha:

Selecione o tipo de linha à qual ligou a impressora.

Quando utilizar a impressora num ambiente que utilize extensões e que necessite de um código de acesso externo, como 0 e 9, para aceder a uma linha exterior, selecione **PBX**. Num ambiente que utilize um modem DSL ou um adaptador de terminal, recomendamos também a configuração para **PBX**.

Cód. acesso

Selecione **Utilizar**, e depois registe um código de acesso externo, como 0 ou 9. Depois, quando enviar um fax para um número de fax externo, introduza # (cardinal) em vez do código de acesso real. # (cardinal) também tem de ser usado nos **Contac.** como código de acesso externo. Se estiver definido para um contacto um código de acesso externo, como 0 ou 9, não pode enviar faxes para o contacto. Neste caso, defina o **Cód. acesso** como **Não utilizar**, caso contrário, terá de alterar o código nos **Contac.** para #.

Cabeçalho:

Introduza o nome do remetente e o número de fax. Isto aparece como cabeçalho nos faxes enviados.

- O seu núm. telefone: Pode introduzir até 20 caracteres utilizando 0-9 + ou espaço. Para Web Config, pode introduzir até 30 caracteres.
- Cabeçalho do fax: Pode registar até 21 nomes de remetentes, conforme necessário. Pode introduzir até 40 caracteres para cada nome de remetente. Para Web Config, introduza o cabeçalho em Unicode (UTF-8).

Modo de recepção:

Selecione o modo de recepção. Para obter detalhes, consulte as informações abaixo.

DRD:

Se subscreveu um serviço de toque distinto da sua empresa telefónica, selecione o padrão de toque a utilizar para a recepção de faxes. O serviço de toque distinto (o nome é diferente consoante a empresa), oferecido por várias empresas telefónicas, permite ter vários números de telefone numa única linha. É atribuído um padrão de toque diferente a cada número. Pode utilizar um número para chamadas de voz e outro para chamadas de fax. Consoante a região, esta opção poderá ser **Ativ.** ou **Dest.**

Toques para atender:

Selecione o número de toques que têm de soar antes de a impressora receber um fax automaticamente.

Recepção remota:

Recepção remota

Quando responder a uma chamada de fax num telefone ligado à impressora, pode começar a receber o fax introduzindo o código através do telefone.

Código início

Defina o código de início do **Recepção remota**. Introduza dois caracteres usando 0–9, *, #.

Rejeição de fax:

Rejeição de fax

Selecione as opções para rejeitar faxes não solicitados.

- Lista números rejeitados: Se o número de telefone da outra parte está na lista de número rejeitados, defina se pretende rejeitar os faxes recebidos.
- Cabeçalho de fax vazio bloqueado: Se o número de telefone da outra parte está bloqueado, defina se pretende rejeitar os faxes recebidos.
- Contactos não registados: Se o número de telefone da outra parte não está nos contactos, defina se pretende rejeitar os faxes recebidos.

Editar lista de números rejeitados

Pode registar até 30 números de fax para rejeitar os faxes e chamadas. Introduza até 20 caracteres usando 0–9, *, # ou espaço.

Informações relacionadas

- ➔ [“Preparar a impressora para enviar e receber faxes” na página 312](#)
- ➔ [“Selecionar definições para um sistema telefónico de PBX” na página 314](#)
- ➔ [“Receber faxes enviados” na página 98](#)
- ➔ [“Definições para bloquear faxes não solicitados” na página 317](#)

Definições de segurança

O menu encontra-se no painel de controlo da impressora abaixo.

Definições > Definições gerais > Definições de fax > Definições de segurança

Restrições marc. directa:

Ao seleccionar **Ativ.** desativa a introdução manual de números de fax do destinatário, permitindo que o operador selecione os destinatários apenas da lista de contactos ou do histórico de envio.

Ao seleccionar **Introduzir duas vezes** obriga o operador a introduzir o número de fax novamente quando o número for introduzido manualmente.

Ao seleccionar **Dest** ativa a introdução manual de números de fax do destinatário.

Confirmar lista ender.:

Ao seleccionar **Ativ.** apresenta a janela de confirmação do destinatário antes de iniciar a transmissão.

Limpar autom. dados cóp.:

As cópias de segurança dos documentos enviados e recebidos são normalmente guardadas temporariamente na memória da impressora para prevenir um eventual corte de energia inesperado devido a uma falha de eletricidade ou uma operação incorreta.

Ao selecionar **Ativ.** elimina automaticamente as cópias de segurança quando o envio ou recepção de um documento for concluído com êxito e as cópias de segurança se tornarem desnecessárias.

Limpar dados cóp. seg.:

Apaga todas as cópias de segurança guardadas temporariamente na memória da impressora. Execute esta funcionalidade antes de dar a impressora a outra pessoa ou antes de a eliminar.

Manutenção

Selecione os menus no painel de controlo conforme se descreve em seguida.

Definições > Manutenção

Verif. injec. cab. impr:

Selecione esta funcionalidade para verificar se os jatos da cabeça de impressão estão entupidos. A impressora imprime o modelo de verificação dos jatos.

Limpeza cab. impressão:

Selecione esta funcionalidade para limpar jatos obstruídos na cabeça de impressão.

Limpeza ao ligar:

Selecione esta funcionalidade para substituir toda a tinta que estiver no interior dos tubos de tinta. É consumida mais tinta que na limpeza habitual. Consulte as "informação relacionadas" abaixo para obter detalhes sobre como usar esta funcionalidade.

Alinham. cab. impressão:

Selecione esta funcionalidade para ajustar a cabeça de impressão para melhorar a qualidade de impressão.

Alinhamento vertical

Utilize esta função se as impressões estiverem desfocadas ou o texto e as linhas estiverem desalinhados.

Alinhamento horizontal

Selecione esta funcionalidade se a borda horizontal aparece em intervalos regulares nas suas impressões.



Encher tinta:

Selecione esta funcionalidade para repor o nível de tinta para 100% ao abastecer o depósito de tinta.

Definição do nível de tinta:

Selecione esta função para definir o nível de tinta de acordo com a tinta restante.

Capacidade restante da Caixa de manut.:

Exibe o tempo de vida útil aproximado da caixa de manutenção. Se for apresentada a marca , significa que a caixa de manutenção está quase cheia. Se for apresentada a marca , significa que a caixa de manutenção está cheia.

Limpeza do guia de papel:

Selecione esta funcionalidade se existirem manchas de tinta nos rolos internos. A impressora utiliza papel para limpar os rolos internos.

Informações relacionadas

- ➔ [“Verificar e limpar a cabeça de impressão” na página 116](#)
- ➔ [“Executar Limpeza ao ligar” na página 118](#)
- ➔ [“Reabastecer o depósito de tinta” na página 204](#)
- ➔ [“Limpar manchas de tinta do caminho do papel” na página 119](#)

Impr. pág. de est.

Selecione os menus no painel de controlo conforme se descreve em seguida.

Definições > Impr. pág. de est.

Folha de estado de config.:

Imprime folhas de informações com o estado e as definições atuais da impressora.

Folha de estado de consumíveis:

Imprime uma folha de informações com o estado dos consumíveis.

Folha de histórico de utiliz.:

Imprime folhas de informações com o histórico de utilização da impressora.

Lista Fontes PS3:

Imprime uma lista dos tipos de letra disponíveis para uma impressora PostScript.

Lista de tipos de letra PCL:

Imprime uma lista de tipos de letra disponíveis para uma impressão PCL.

Contador de impressões

Selecione os menus no painel de controlo conforme se descreve em seguida.

Definições > Contador de impressões

Exibe o número total de impressões, impressões a preto e branco e impressões a cores, incluindo informações tais como a data de compra da impressora.

Definições do utilizador

Selecione os menus no painel de controlo conforme se descreve em seguida.

Definições > Definições do utilizador

Pode alterar as configurações padrão para as definições de digitalização, cópia e fax frequentes. Para mais detalhes, consulte a informação relacionada que se segue.

- Copiar
- Digit. para computador
- Digitalizar para a Nuvem
- Fax

Limpar dados da memória interna:

Selecione os menus no painel de controlo conforme se descreve em seguida.

Definições > Limpar dados da memória interna

Elimina tipos de letra transferidos, macros e dados copiados do cartão de memória interno.

Restaurar predefinições

Selecione os menus no painel de controlo conforme se descreve em seguida.

Definições > Restaurar predefinições

Reponha os seguintes menus às respetivas predefinições.

- Definições de rede
- Definições de cópia
- Definições de digit.
- Definições de fax
- Limpar todos os dados e definições

Atualização do firmware

Selecione os menus no painel de controlo conforme se descreve em seguida.

Definições > Atualização do firmware

Atualização:

Verifica se a versão mais recente do firmware foi carregada para o servidor de rede. O firmware é atualizado quando é encontrado novo firmware. Quando a atualização iniciar, não pode ser interrompida.

Notificação:

Selecione **Ativ.** para receber uma notificação se estiver disponível uma atualização de firmware.

Informações relacionadas

➔ [“Atualizar o firmware da impressora através do painel de controlo”](#) na página 135

Especificações do produto

Especificações da impressora

Colocação dos jatos das cabeças de impressão		Jatos de tinta preta: 400 Jatos de tinta a cores: 128 para cada cor
Peso do papel*	Papel normal	64 a 90 g/m ² (17 a 24 lb)
	Papel grosso	91 a 256 g/m ² (25 a 68 lb)
	Envelopes	Envelope n.º 10, DL, C6: 75 a 100 g/m ² (20 a 27 lb)

* Mesmo quando a espessura de papel se encontra neste intervalo, o papel pode não entrar na impressora ou a qualidade de impressão pode ser afetada dependendo das propriedades ou qualidade do papel.

Área imprimível

Área imprimível para folhas individuais

A qualidade de impressão pode diminuir nas áreas sombreadas devido ao mecanismo da impressora.

	A	3.0 mm (0.12 pol.)
	B	3.0 mm (0.12 pol.)
	C	46.0 mm (1.81 pol.)
	D	44.0 mm (1.73 pol.)

Área imprimível para envelopes

A qualidade de impressão pode diminuir nas áreas sombreadas devido ao mecanismo da impressora.

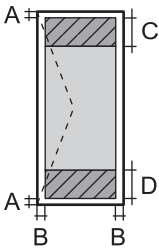
	A	3.0 mm (0.12 pol.)
	B	3.0 mm (0.12 pol.)
	C	24.0 mm (0.95 pol.)
	D	46.0 mm (1.81 pol.)

Especificações do scanner

Tipo de scanner	Vidro de digitalização
Dispositivo fotoelétrico	CIS
Píxeis efetivos	10200×14040 píxeis (1200 ppp)
Tamanho máximo do documento	216×297 mm (8.5×11.7 pol.) A4, Letter
Resolução de digitalização	1200 ppp (digitalização principal) 2400 ppp (digitalização secundária)
Resolução de saída	50 a 9600 ppp em incrementos de 1 ppp
Profundidade da cor	<p>Cor</p> <ul style="list-style-type: none"> <input type="checkbox"/> 48 bits por pixel interno (16 bits por pixel por cor interno) <input type="checkbox"/> 24 bits por pixel externo (8 bits por pixel por cor externo) <p>Escala de cinzentos</p> <ul style="list-style-type: none"> <input type="checkbox"/> 16 bits por pixel interno <input type="checkbox"/> 8 bits por pixel externo <p>Preto e branco</p> <ul style="list-style-type: none"> <input type="checkbox"/> 16 bits por pixel interno <input type="checkbox"/> 1 bits por pixel externo
Fonte de luz	LED

Especificações do ADF

Tamanhos de papel disponíveis	A4, Letter, Legal, 8.5x13in
Tipo de papel	Papel normal
Peso do papel	64 a 95 g/m ² (17 a 24 lb)
Capacidade de carregamento	A4, Letter, : 35 folhas ou 3.85 mm Legal, 8.5x13in: 10 folhas
Digitalização duplex automática	Não suportado

Mesmo quando o original cumprir as especificações para originais que podem ser colocados no ADF, pode não ser possível fazer a alimentação a partir do ADF ou a qualidade da digitalização pode ser afetada nas propriedades ou qualidade do papel.

Especificações do fax

Tipo de fax	Capacidade imediata de fax a preto e branco e a cores (ITU-T Super Group 3)
Linhas suportadas	Linhas telefónicas analógicas padrão, sistemas telefónicos de PBX (Private Branch Exchange)
Velocidade	Até 33.6 kbps
Resolução	<p>Monocromático</p> <p><input type="checkbox"/> Normal: 8 pel/mm×3,85 linha/mm (203 pel/pol.×98 linha/pol.)</p> <p><input type="checkbox"/> Boa: 8 pel/mm×7,7 linha/mm (203 pel/pol.×196 linha/pol.)</p> <p><input type="checkbox"/> Excelente: 8 pel/mm×15,4 linha/mm (203 pel/pol.×392 linha/pol.)</p> <p><input type="checkbox"/> Ultra fina: 16 pel/mm×15,4 linha/mm (406 pel/pol.×392 linha/pol.)</p> <p><input type="checkbox"/> Foto: 8 pel/mm×7,7 linha/mm (203 pel/pol.×196 linha/pol.)</p> <p>Cor</p> <p><input type="checkbox"/> Boa: 200×200 ppp</p> <p><input type="checkbox"/> Foto: 200×200 ppp</p>
Memória de páginas	Até 180 páginas (quando recebe a tabela ITU-T N.º 1 no modo de rascunho a preto e branco)
Remarcação*	2 vezes (com intervalos de 1 minuto)
Interface	Linha telefónica RJ-11 Ligação do telefone RJ-11

* As especificações podem variar por país ou região.

Usar a porta da impressora

A impressora utiliza a seguinte porta. O administrador da rede deve autorizar estas portas a ficarem disponíveis pelo, conforme necessário.

Quando o remetente (Cliente) é a Impressora

Utilizar	Destino (Servidor)	Protocolo	Número da porta
Quando é usado o Epson Connect	Servidor Epson Connect	HTTPS	443
		XMPP	5222
Controlo WSD	Computador cliente	WSD (TCP)	5357
Procure o computador quando der ordem de digitalização a partir do Epson ScanSmart	Computador cliente	Descoberta da ordem de digitalização na rede	2968

Quando o remetente (Cliente) é o Computador do Cliente

Utilizar	Destino (Servidor)	Protocolo	Número da porta
Descubra a impressora a partir de uma aplicação como o EpsonNet Config, do controlador da impressora e do controlador do scanner.	Impressora	ENPC (UDP)	3289
Recolha e configure a informação de MIB de uma aplicação como o EpsonNet Config, do controlador da impressora e do controlador do scanner.	Impressora	SNMP (UDP)	161
Encaminhamento de dados LPR	Impressora	LPR (TCP)	515
Encaminhamento de dados RAW	Impressora	RAW (Porta 9100) (TCP)	9100
Encaminhamento de dados AirPrint (impressão IPP/IPPS)	Impressora	IPP/IPPS (TCP)	631
Procurar a impressora WSD	Impressora	Deteção de WS (UDP)	3702
Encaminhamento dos dados digitalizados a partir do Epson ScanSmart	Impressora	Digitalização em rede (TCP)	1865
Recolher a informação de trabalho ao dar ordem de impressão a partir do Epson ScanSmart	Impressora	Ordem de digitalização na rede	2968
PC-FAX	Impressora	HTTP (TCP)	80
		HTTPS (TCP)	443

Especificações da interface

Para computador	USB de alta velocidade*
-----------------	-------------------------

* Os cabos USB 3.0 não são compatíveis.

Especificações de rede

Especificações Wi-Fi

Normas	IEEE 802.11b/g/n* ¹
Intervalo de frequência	2,4 GHz
Modos de coordenação	Infraestrutura, Wi-Fi Direct (AP simples)* ^{2*3}
Proteções sem fios* ⁴	WEP (64/128bit), WPA2-PSK (AES)* ⁵

*1 IEEE 802.11n disponível apenas para o HT20.

- *2 Não suportado para IEEE 802.11b.
- *3 O modo AP simples é compatível com uma ligação Wi-Fi (infraestrutura) ou com uma ligação Ethernet.
- *4 Wi-Fi Direct compatível apenas com WPA2-PSK (AES).
- *5 Está em conformidade com as normas WPA2 com suporte para o modo WPA/WPA2 Personal.

Especificações de Ethernet

Normas	IEEE802.3i (10BASE-T)*1 IEEE802.3u (100BASE-TX) IEEE802.3az (Ethernet de Eficiência Energética)*2
Modo de comunicação	Auto, 10Mbps Full duplex, 10Mbps Half duplex, 100Mbps Full duplex, 100Mbps Half duplex
Conector	RJ-45

*1 Utilize um cabo STP (Shielded twisted pair) de categoria 5e ou superior para prevenir os riscos de interferência de rádio.

*2 O dispositivo ligado deve cumprir as normas IEEE802.3az.

Funções de rede e IPv4/IPv6

Funções		Suportado	Observações
Impressão em rede	EpsonNet Print (Windows)	IPv4	-
	Standard TCP/IP (Windows)	IPv4, IPv6	-
	Impressão WSD (Windows)	IPv4, IPv6	Windows Vista ou posteriores
	Impressão Bonjour (Mac OS)	IPv4, IPv6	-
	Impressão IPP (Windows, Mac OS)	IPv4, IPv6	-
	Epson Connect (impressão de email, impressão remota)	IPv4	-
	AirPrint (iOS, Mac OS)	IPv4, IPv6	iOS 5 ou posteriores, Mac OS X v10.7 ou posteriores

Funções			Suportado	Observações
Digitalização de rede	Epson Scan 2	IPv4, IPv6	✓	-
	Epson ScanSmart	IPv4	✓	Windows 7 ou posteriores, Mac OS X El Capitan ou posteriores
	Event Manager	IPv4	✓	Windows XP, Vista, Mac OS X v10.6 a Yosemite
	Epson Connect (digitalizar para a nuvem)	IPv4	✓	-
	AirPrint (digitalização)	IPv4, IPv6	✓	OS X Mavericks ou posteriores
Fax	Enviar fax	IPv4	✓	-
	Receber fax	IPv4	✓	-
	AirPrint (Saída de Fax)	IPv4, IPv6	✓	OS X Mountain Lion ou posteriores

Protocolo de segurança

SSL/TLS	Servidor/Cliente HTTPS, IPPS
---------	------------------------------

Compatibilidade de nível 3 do PostScript

O PostScript utilizado nesta impressora é compatível com o PostScript de nível 3.

Serviços de terceiros suportados

AirPrint	Impressão	iOS 5 ou posterior/Mac OS X v10.7.x ou posterior
	Digitalização	OS X Mavericks ou posteriores
	Fax	OS X Mountain Lion ou posteriores

Dimensões

Dimensões	<p>Armazenamento</p> <ul style="list-style-type: none"> <input type="checkbox"/> Largura: 375 mm (14.8 pol.) <input type="checkbox"/> Profundidade: 347 mm (13.7 pol.) <input type="checkbox"/> Altura: 346 mm (13.6 pol.) <p>Impressão</p> <ul style="list-style-type: none"> <input type="checkbox"/> Largura: 375 mm (14.8 pol.) <input type="checkbox"/> Profundidade: 347 mm (13.7 pol.) <input type="checkbox"/> Altura: 346 mm (13.6 pol.)
Peso*	Aprox. 7.3 kg (16.1 lb)

* Sem tinta e cabo de alimentação.

Especificações elétricas

Classificação da Fonte de alimentação	AC 100–240 V	AC 220–240 V
Varição da frequência nominal	50–60 Hz	50–60 Hz
Corrente nominal	0.5–0.2 A	0.3 A
Consumo de energia (com ligação USB)	<p>Cópia autónoma: aprox. 12.0 W (ISO/IEC24712)</p> <p>Modo operacional: aprox. 5.4 W</p> <p>Modo de repouso: aprox. 0.9 W</p> <p>Desligado: aprox. 0.2 W</p>	<p>Cópia autónoma: aprox. 12.0 W (ISO/IEC24712)</p> <p>Modo operacional: aprox. 5.5 W</p> <p>Modo de repouso: aprox. 0.9 W</p> <p>Desligado: aprox. 0.2 W</p>

Nota:

- Verifique o rótulo da impressora para obter a voltagem.
- Para utilizadores europeus, consulte o sítio Web seguinte para obter detalhes sobre o consumo de energia.
<http://www.epson.eu/energy-consumption>

Especificações ambientais

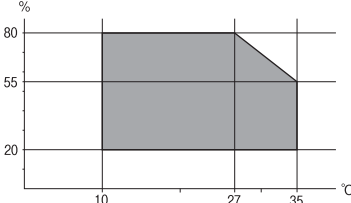
<p>Funcionamento</p>	<p>Utilize a impressora no intervalo apresentado no gráfico que se segue.</p>  <p>Temperatura: 10 a 35°C (50 a 95°F) Humidade: 20 a 80% RH (sem condensação)</p>
<p>Armazenamento</p>	<p>Temperatura após o carregamento inicial de tinta: -15 a 40°C (5 a 104°F)* Temperatura antes do carregamento inicial de tinta: -20 a 40°C (-4 a 104°F)* Humidade: 5 a 85% HR (sem condensação)</p>

* Pode armazenar durante um mês a 40°C (104°F).

Especificações ambientais para os frascos de tinta

<p>Temperatura de armazenamento</p>	<p>-20 a 40 °C (-4 a 104 °F)*</p>
<p>Temperatura de congelação</p>	<p>-15 °C (5 °F) A tinta descongela e é utilizável após aproximadamente 2 horas a 25 °C (77 °F).</p>

* Pode ser armazenada durante um mês a 40 °C (104 °F).

Requisitos do sistema

Windows

Windows Vista, Windows 7, Windows 8/8.1, Windows 10 ou posterior (32-bits, 64-bits)

Windows XP SP3 (32-bits)

Windows XP Professional x64 Edition SP2

Windows Server 2003 (SP2) ou posteriores

Mac OS

Mac OS X v10.6.8 ou posteriores

Nota:

O Mac OS pode não suportar algumas aplicações e funcionalidades.

O Sistema de Ficheiros UNIX (UFS) para Mac OS não é suportado.

Especificações de tipos de letra

Tipos de letra disponíveis para PostScript

Nome do tipo de letra	Família	Equivalente HP
NimbusMono	Medium, Bold, Italic, Bold Italic	Courier
LetterGothic	Medium, Bold, Italic	Letter Gothic
NimbusMonoPS	Regular, Bold, Oblique, Bold Oblique	CourierPS
NimbusRomanNo4	Medium, Bold, Italic, Bold Italic	CG Times
URWClassico	Medium, Bold, Italic, Bold Italic	CG Omega
URWCoronet	-	Coronet
URWClarendon-Condensed	-	Clarendon Condensed
URWClassicSans	Medium, Bold, Italic, Bold Italic	Univers
URWClassicSans-Condensed	Medium, Bold, Italic, Bold Italic	Univers Condensed
AntiqueOlive	Medium, Bold, Italic	Antique Olive
Garamond	Antiqua, Halbfett, Kursiv, Kursiv Halbfett	Garamond
Mauritius	-	Marigold
Algiers	Medium, Extra Bold	Albertus
NimbusSansNo2	Medium, Bold, Italic, Bold Italic	Arial
NimbusRomanNo9	Medium, Bold, Italic, Bold Italic	Times New Roman
NimbusSans	Medium, Bold, Oblique, Bold Oblique	Helvetica
NimbusSans-Narrow	Medium, Bold, Oblique, Bold Oblique	Helvetica Narrow
Palladio	Roman, Bold, Italic, Bold Italic	Palatino
URWGothic	Book, Demi, Book Oblique, Demi Oblique	ITC Avant Garde
URWBookman	Light, Demi, Light Italic, Demi Italic	ITC Bookman
URWCenturySchoolbook	Roman, Bold, Italic, Bold Italic	New Century Schoolbook
NimbusRoman	Medium, Bold, Italic, Bold Italic	Times
URWChancery-MediumItalic	-	ITC Zapf Chancery Italic
Symbol	-	Symbol
URWDingbats	-	Wingdings
Dingbats	-	ITC Zapf Dingbats
StandardSymbol	-	SymbolPS

Tipos de letra disponíveis para PCL (URW)

Tipos de letra dimensionáveis

Nome do tipo de letra	Família	Equivalente HP	Conjunto de símbolos para PCL5
NimbusMono	Medium, Bold, Italic, Bold Italic	Courier	1
LetterGothic	Medium, Bold, Italic	Letter Gothic	1
NimbusMonoPS	Regular, Bold, Oblique, Bold Oblique	CourierPS	3
NimbusRmnNo4	Medium, Bold, Italic, Bold Italic	CG Times	2
URWClassico	Medium, Bold, Italic, Bold Italic	CG Omega	3
URW Coronet	-	Coronet	3
URWClarendon Cd	-	Clarendon Condensed	3
URWClsSans	Medium, Bold, Italic, Bold Italic	Univers	2
URWClsSans Cd	Medium, Bold, Italic, Bold Italic	Univers Condensed	3
AntiqueOlive	Medium, Bold, Italic	Antique Olive	3
Garamond	Antiqua, Halbfett, Kursiv, Kursiv Halbfett	Garamond	3
Mauritius	-	Marigold	3
Algiers	Medium, Extra Bold	Albertus	3
NimbusSans2	Medium, Bold, Italic, Bold Italic	Arial	3
NimbusRmnNo9	Medium, Bold, Italic, Bold Italic	Times New	3
NimbusSans	Medium, Bold, Oblique, Bold Oblique	Helvetica	3
NimbusSansNw	Medium, Bold, Oblique, Bold Oblique	Helvetica Narrow	3
Palladio	Roman, Bold, Italic, Bold Italic	Palatino	3
URWGothic	Book, Demi, Book Oblique, Demi Oblique	ITC Avant Garde Gothic	3
URWBookman	Light, Demi, Light Italic, Demi Italic	ITC Bookman	3
URWCenturySb	Roman, Bold, Italic, Bold Italic	New Century Schoolbook	3
NimbusRmn	Medium, Bold, Italic, Bold Italic	Times	3
URWChancery It	-	ITC Zapf Chancery Medium Italic	3
Symbol	-	Symbol	4
URW Dingbats	-	Wingdings	5
Dingbats	-	ITC Zapf Dingbats	6
Standard Symbol	-	SymbolPS	4

Nome do tipo de letra	Família	Equivalente HP	Conjunto de símbolos para PCL5
URW David	Medium, Bold	HP David	7
URW Narkis	Medium, Bold	HP Narkis	7
URW Miryam	Medium, Bold, Italic	HP Miryam	7
URW Koufi	Medium, Bold	Koufi	8
URW Naskh	Medium, Bold	Naskh	8
URW Ryadh	Medium, Bold	Ryadh	8

Tipo de letra Bitmap

Nome do tipo de letra	Conjunto de símbolos
Line Printer	9

OCR/Código de barras tipo de letra bitmap (apenas para PCL5)

Nome do tipo de letra	Família	Conjunto de símbolos
OCR A	-	10
OCR B	-	11
Code39	9.37cpi, 4.68cpi	12
EAN/UPC	Medium, Bold	13

Nota:

Dependendo da densidade de impressão, da qualidade ou da cor do papel, os tipos de letra OCR A, OCR B, Code39 e EAN/UPC podem não ser legíveis. Imprima uma amostra e certifique-se de que os tipos de letra são legíveis antes de imprimir grandes quantidades.

Lista de conjuntos de símbolos

A impressora pode aceder a vários conjuntos de símbolos. Muitos destes conjuntos de símbolos variam apenas nos caracteres internacionais específicos para cada idioma.

Quando considerar o tipo de letra que deve utilizar, considere também o conjunto de símbolos a utilizar com esse tipo de letra.

Nota:

Como a maioria do software processa tipos de letra e símbolos automaticamente, não necessitará de ajustar as definições da impressora. No entanto, se estiver a escrever os seus próprios programas de controlo da impressora, ou se estiver a utilizar software antigo que não controla os tipos de letra, consulte as secções seguintes para obter detalhes sobre os conjuntos de símbolos.

Lista de conjuntos de símbolos para PCL 5

Nome do conjunto de símbolos	Atributo	Classificação de tipos de letra												
		1	2	3	4	5	6	7	8	9	10	11	12	13
Norweg1	0D	✓	✓	✓	-	-	-	-	-	-	-	-	-	-
Roman Extension	0E	-	-	-	-	-	-	-	-	✓	-	-	-	-
Italian	0I	✓	✓	✓	-	-	-	-	-	-	-	-	-	-
ECM94-1	0N	✓	✓	✓	-	-	-	-	-	✓	-	-	-	-
Swedis2	0S	✓	✓	✓	-	-	-	-	-	-	-	-	-	-
ANSI ASCII	0U	✓	✓	✓	-	-	-	✓	✓	-	-	-	-	-
UK	1E	✓	✓	✓	-	-	-	-	-	-	-	-	-	-
French2	1F	✓	✓	✓	-	-	-	-	-	-	-	-	-	-
German	1G	✓	✓	✓	-	-	-	-	-	-	-	-	-	-
Legal	1U	✓	✓	✓	-	-	-	-	-	✓	-	-	-	-
8859-2 ISO	2N	✓	✓	✓	-	-	-	-	-	✓	-	-	-	-
Spanish	2S	✓	✓	✓	-	-	-	-	-	-	-	-	-	-
ISO 8859/4 Latin 4	4N	✓	✓	✓	-	-	-	-	-	-	-	-	-	-
Roman-9	4U	✓	✓	✓	-	-	-	-	-	-	-	-	-	-
PsMath	5M	✓	✓	✓	-	-	-	✓	✓	-	-	-	-	-
8859-9 ISO	5N	✓	✓	✓	-	-	-	-	-	✓	-	-	-	-
WiTurkish	5T	✓	✓	✓	-	-	-	-	-	-	-	-	-	-
MsPublishin	6J	✓	✓	✓	-	-	-	-	-	-	-	-	-	-
VeMath	6M	✓	✓	✓	-	-	-	-	-	-	-	-	-	-
8859-10ISO	6N	✓	✓	✓	-	-	-	-	-	✓	-	-	-	-
DeskTop	7J	✓	✓	✓	-	-	-	-	-	-	-	-	-	-
Math-8	8M	✓	✓	✓	-	-	-	✓	✓	-	-	-	-	-
Roman-8	8U	✓	✓	✓	-	-	-	-	-	✓	-	-	-	-
WiE.Europe	9E	✓	✓	✓	-	-	-	-	-	-	-	-	-	-
Pc1004	9J	✓	✓	✓	-	-	-	-	-	-	-	-	-	-
8859-15ISO	9N	✓	✓	✓	-	-	-	-	-	✓	-	-	-	-
PcTk437	9T	✓	✓	✓	-	-	-	-	-	-	-	-	-	-
Windows	9U	✓	✓	✓	-	-	-	-	-	-	-	-	-	-

Nome do conjunto de símbolos	Atributo	Classificação de tipos de letra												
		1	2	3	4	5	6	7	8	9	10	11	12	13
PsText	10J	✓	✓	✓	-	-	-	-	-	-	-	-	-	-
IBM-US	10U	✓	✓	✓	-	-	-	-	-	✓	-	-	-	-
IBM-DN	11U	✓	✓	✓	-	-	-	-	-	✓	-	-	-	-
McText	12J	✓	✓	✓	-	-	-	-	-	-	-	-	-	-
PcMultiling	12U	✓	✓	✓	-	-	-	-	-	✓	-	-	-	-
VeInternati	13J	✓	✓	✓	-	-	-	-	-	-	-	-	-	-
PcEur858	13U	✓	✓	✓	-	-	-	-	-	-	-	-	-	-
VeUS	14J	✓	✓	✓	-	-	-	-	-	-	-	-	-	-
PiFont	15U	✓	✓	✓	-	-	-	-	-	-	-	-	-	-
PcE.Europe	17U	✓	✓	✓	-	-	-	-	-	-	-	-	-	-
Unicode 3.0	18N	✓	✓	✓	-	-	-	✓	✓	-	-	-	-	-
WiBALT	19L	✓	✓	✓	-	-	-	-	-	-	-	-	-	-
WiAnsi	19U	✓	✓	✓	-	-	-	-	-	-	-	-	-	-
PcBlit775	26U	✓	✓	✓	-	-	-	-	-	-	-	-	-	-
Pc866Cyr	3R	✓	✓	-	-	-	-	-	-	-	-	-	-	-
Greek8	8G	✓	✓	-	-	-	-	-	-	-	-	-	-	-
WinGrk	9G	✓	✓	-	-	-	-	-	-	-	-	-	-	-
WinCyr	9R	✓	✓	-	-	-	-	-	-	-	-	-	-	-
Pc851Grk	10G	✓	✓	-	-	-	-	-	-	-	-	-	-	-
ISOCyr	10N	✓	✓	-	-	-	-	-	-	✓	-	-	-	-
Pc8Grk	12G	✓	✓	-	-	-	-	-	-	-	-	-	-	-
ISOGrk	12N	✓	✓	-	-	-	-	-	-	-	-	-	-	-
Pc866Ukr	14R	✓	✓	-	-	-	-	-	-	-	-	-	-	-
Hebrew7	0H	✓	-	-	-	-	-	✓	-	-	-	-	-	-
8859-8 ISO	7H	✓	-	-	-	-	-	✓	-	-	-	-	-	-
Hebrew8	8H	✓	-	-	-	-	-	✓	-	-	-	-	-	-
Pc862Heb	15H	✓	-	-	-	-	-	✓	-	-	-	-	-	-
PC-862, Hebrew	15Q	✓	-	-	-	-	-	✓	-	-	-	-	-	-
Arabic8	8V	-	-	-	-	-	-	-	✓	-	-	-	-	-
HPWARA	9V	-	-	-	-	-	-	-	✓	-	-	-	-	-

Nome do conjunto de símbolos	Atributo	Classificação de tipos de letra												
		1	2	3	4	5	6	7	8	9	10	11	12	13
Pc864Ara	10V	-	-	-	-	-	-	-	✓	-	-	-	-	-
Symbol	19M	-	-	-	✓	-	-	-	-	-	-	-	-	-
Wingdings	579L	-	-	-	-	✓	-	-	-	-	-	-	-	-
ZapfDingbats	14L	-	-	-	-	-	✓	-	-	-	-	-	-	-
OCR A	00	-	-	-	-	-	-	-	-	-	✓	-	-	-
OCR B	10	-	-	-	-	-	-	-	-	-	-	✓	-	-
OCR B Extension	3Q	-	-	-	-	-	-	-	-	-	-	✓	-	-
Code3-9	0Y	-	-	-	-	-	-	-	-	-	-	-	✓	-
EAN/UPC	8Y	-	-	-	-	-	-	-	-	-	-	-	-	✓

Informação regulamentar

Normas e homologações

Normas e aprovações para o modelo dos E.U.A.

Segurança	UL60950-1 CAN/CSA-C22.2 No.60950-1
Compatibilidade electromagnética	FCC Part 15 Subpart B Class B CAN ICES-3 (B)/NMB-3 (B)

Este equipamento contém o seguinte módulo sem fios.

Fabricante: Seiko Epson Corporation

Tipo: J26H006

Este produto está conforme a Secção 15 das Normas FCC e RSS-210 das normas IC. A Epson não pode aceitar responsabilidade por falhas no cumprimento dos requisitos de protecção resultantes de modificações não recomendadas ao produto. O funcionamento está sujeito às duas condições seguintes: (1) este dispositivo não pode provocar interferências nocivas, e (2) este dispositivo deve aceitar qualquer interferência recebida, incluindo interferências que possam provocar um funcionamento indesejado do dispositivo.

De modo a evitar a interferência de rádio no serviço licenciado, o presente dispositivo deverá ser operado em interiores e mantido afastado de janelas de modo a disponibilizar a máxima protecção. O equipamento (ou a sua antena de transmissão) instalado em exteriores será sujeito a licenciamento.

Este equipamento está em conformidade com os limites de exposição à radiação FCC/IC estabelecidos para um ambiente não controlado e cumpre as normas de exposição de rádio frequência (RF) FCC no suplemento C a OET65 e RSS-102 das regras de exposição de rádio frequência (RF) de IC. Este equipamento deve ser instalado e

operado de modo a que o radiador seja mantido a pelo menos 7,9 pol. (20 cm) ou mais afastado do corpo de uma pessoa (excluindo as extremidades: mãos, pulsos, pés e tornozelos).

Normas e aprovações do modelo europeu

O modelo que se segue tem a marca CE/UKCA e está em conformidade com os requisitos estatutários relevantes.

O texto completo da declaração de conformidade está disponível no seguinte website:

<https://www.epson.eu/conformity>

C662B

Intervalo de frequência	Tensão máxima de rádio frequência transmitida
2400–2483,5 MHz	20 dBm (EIRP)



Normas e aprovações do modelo australiano

Compatibilidade electromagnética	AS/NZS CISPR32 Class B
----------------------------------	------------------------

A Epson declara por este meio que os seguintes modelos de equipamento estão em conformidade com os requisitos fundamentais e outras disposições relevantes da norma AS/NZS4268:

C662B

A Epson não pode aceitar responsabilidade por falhas no cumprimento dos requisitos de protecção resultantes de modificações não recomendadas ao produto.

Normas e aprovações do modelo da Nova Zelândia

General Warning

The grant of a Telepermit for any item of terminal equipment indicates only that Telecom has accepted that the item complies with minimum conditions for connection to its network. It indicates no endorsement of the product by Telecom, nor does it provide any sort of warranty. Above all, it provides no assurance that any item will work correctly in all respects with another item of Telepermitted equipment of a different make or model, nor does it imply that any product is compatible with all of Telecom's network services.

Telepermitted equipment only may be connected to the EXT telephone port. This port is not specifically designed for 3-wire-connected equipment. 3-wire-connected equipment might not respond to incoming ringing when attached to this port.

Important Notice

Under power failure conditions, this telephone may not operate. Please ensure that a separate telephone, not dependent on local power, is available for emergency use.

This equipment is not capable, under all operating conditions, of correct operation at the higher speeds for which it is designed. Telecom will accept no responsibility should difficulties arise in such circumstances.

This equipment shall not be set up to make automatic calls to the Telecom '111' Emergency Service.

ZICTA Aprovação de tipo para utilizadores na Zâmbia

Consulte o seguinte website para verificar as informações para aprovação de tipo ZICTA.

<https://support.epson.net/zicta/>

Normas e aprovações para o modelo da Mongólia

Este produto contém as seguintes peças aprovadas, que são certificadas pela Comissão Reguladora de Comunicações da Mongólia.

11n+BT módulo combinado: J26H006 (certificado N.º A23001080)

Kit Facsimile: EU-236W (certificado N.º A24001182)

German Blue Angel

Consulte o seguinte sítio Web para verificar se a impressora cumpre ou não as normas German Blue Angel.

<http://www.epson.de/blauerengel>

Restrições à realização de cópias

Tenha em atenção as seguintes restrições para garantir uma utilização legal e responsável da impressora.

A cópia dos seguintes itens é proibida por lei:

- Notas, moedas, títulos cotados na bolsa emitidos pelo governo, títulos de obrigações governamentais e títulos municipais
- Selos de correio não utilizados, postais pré-selados e outros itens postais oficiais com franquias válidas
- Selos fiscais emitidos pelo governo e títulos emitidos por via legal

Tenha cuidado quando copiar os seguintes itens:

- Títulos privados cotados na bolsa (certificados de acções, notas negociáveis, cheques, etc.), passes mensais, bilhetes de concessão, etc.
- Passaportes, cartas de condução, declarações de aptidão física, guias de circulação, senhas de refeição, bilhetes, etc.

Nota:

É possível que a cópia destes itens também seja proibida por lei.

Utilização responsável de materiais com direitos de autor:

As impressoras podem ser indevidamente utilizadas se forem efectuadas cópias inadequadas de materiais com direitos. A não ser que siga as recomendações de um advogado especialista na área, seja responsável e respeitador e obtenha a autorização do titular dos direitos de autor antes de copiar material publicado.

Placa de identificação

A placa de identificação está localizada na parte inferior do produto.

Informações do administrador

Ligação da impressora à rede.	301
Definições para usar a impressora.	305

Ligação da impressora à rede

Pode ligar a impressora à rede de várias maneiras.

- Ligue usando as definições avançadas no painel de controlo.
- Ligue usando o instalador no site ou no disco com o software.

Esta secção explica o procedimento para ligar a impressora à rede utilizando o painel de controlo da impressora.

Antes de fazer a ligação de rede

Para ligar à rede, verifique o método de ligação e informações de configuração para ligar previamente.

Recolha de informações sobre as definições de ligação

Prepare a informação sobre as definições necessárias para ligar. Verifique antecipadamente a seguinte informação.

Divisões	Itens	Nota
Método de ligação do dispositivo	<input type="checkbox"/> Ethernet <input type="checkbox"/> Wi-Fi	Decida como ligar a impressora à rede. Para uma LAN com fios, ligue ao switch LAN. Para Wi-Fi, ligue à rede (SSID) do ponto de acesso.
Informação de ligação da LAN	<input type="checkbox"/> Endereço IP <input type="checkbox"/> Máscara de sub-rede <input type="checkbox"/> Gateway predefinido	Decida o endereço IP a atribuir à impressora. Quando atribui o endereço IP estaticamente, são necessários todos os valores. Quando atribui o endereço IP dinamicamente usando a função DHCP, esta informação não é necessária, porque ele é definido automaticamente.
Informação da ligação Wi-Fi	<input type="checkbox"/> SSID <input type="checkbox"/> Palavra-passe	Estas são o SSID (nome da rede) e a palavra-passe do ponto de acesso a que a impressora se liga. Se foi definida a filtragem de endereços MAC, registe o endereço MAC da impressora antecipadamente para registar a impressora. Veja o seguinte para os padrões suportados. “Especificações Wi-Fi” na página 287
Informação do servidor DNS	<input type="checkbox"/> Endereço IP para o DNS primário <input type="checkbox"/> Endereço IP para o DNS secundário	Estes são necessários ao especificar os servidores DNS. O DNS secundário é definido quando o sistema possui uma configuração redundante e existe um servidor de DNS secundário. Se estiver numa organização pequena e não configurar o servidor DNS, defina o endereço IP do router.

Divisões	Itens	Nota
Informação do servidor proxy	<input type="checkbox"/> Nome do servidor proxy	<p>Defina-o quando o seu ambiente de rede utiliza o servidor proxy para aceder à Internet a partir da Intranet, e está a usar a função para que a impressora aceda diretamente à Internet.</p> <p>Para as seguintes funções, a impressora liga-se diretamente à Internet.</p> <ul style="list-style-type: none"> <input type="checkbox"/> Serviços de ligação Epson <input type="checkbox"/> Serviços em nuvem de outras empresas <input type="checkbox"/> Atualização de firmware
Informação sobre o número de porta	<input type="checkbox"/> Número de porta a libertar	<p>Verifique o número da porta usada pela impressora e computador e depois liberte a porta que esteja bloqueada por uma firewall, se necessário.</p> <p>Consulte as instruções a seguir para saber o número da porta usada pela impressora.</p> <p>"Usar a porta da impressora" na página 286</p>

Atribuição de endereço IP

Estes são os seguintes tipos de atribuição de endereço IP.

Endereço IP estático:

Atribua o endereço IP predeterminado à impressora (anfitrião) manualmente.

As informações para se ligar à rede (máscara de sub-rede, gateway predefinido, servidor DNS e assim por diante) precisam de ser configuradas manualmente.

O endereço IP não muda mesmo quando o dispositivo está desligado, o que é útil quando pretende fazer a gestão de dispositivos com um ambiente onde não é possível alterar o endereço IP ou quando pretende gerir dispositivos usando o endereço IP. Recomendamos definições para a impressora, servidor, etc. a que muitos computadores acedem.

Atribuição automática usando a função DHCP (endereço IP dinâmico):

Atribua o endereço IP automaticamente à impressora (anfitrião), usando a função DHCP do servidor DHCP ou do router.

As informações para se ligar à rede (máscara de sub-rede, gateway predefinido, servidor DNS e assim por diante) é definida automaticamente, para que possa ligar facilmente o dispositivo à rede.

Se o dispositivo ou o router estiverem desligados, ou dependendo das definições do servidor de DHCP, o endereço IP pode mudar quando ligar novamente.

Recomendamos que faça a gestão dos dispositivos em vez do endereço IP e comunicando com protocolos que possam seguir o endereço IP.

Nota:

Quando usa a função de reserva de endereço IP do DHCP, pode atribuir o mesmo endereço IP aos dispositivos a qualquer momento.

Servidor DNS e servidor Proxy

O servidor DNS tem um nome de anfitrião, domínio do endereço de correio eletrónico, etc., associado com às informações de endereço IP.

A comunicação é impossível se a outra parte é descrita pelo nome de anfitrião, nome de domínio, etc., quando o computador ou a impressora realiza a comunicação IP.

Solicita as informações ao servidor DNS e obtém o endereço IP da outra parte. Este processo é designado resolução do nome.

Assim, os dispositivos tais como computadores e impressoras podem comunicar usando o endereço IP.

A resolução de nome é necessária para a impressora comunicar usando a função de email ou função de ligação à Internet.

Ao usar estas funções, realize as definições de servidor DNS.

Ao atribuir o endereço IP da impressora usando a função DHCP do servidor DHCP ou router, será definido automaticamente.

O servidor proxy é colocado no gateway entre a rede e a Internet, e comunica com o computador, impressora e Internet (servidor oposto), em nome de cada um deles. O servidor oposto comunica apenas com o servidor de proxy. Assim, as informações de impressora, tais como o endereço IP e o número da porta não podem ser lidas e é esperado um aumento de segurança.

Ao ligar à Internet através de um servidor proxy, configure o servidor proxy na impressora.

Ligação à rede através do painel de controlo

Ligue a impressora à rede usando o painel de controlo da impressora.

A atribuir o endereço IP

Defina os elementos básicos tais como o endereço do anfitrião, Másc sub-rede, Gateway predef..

Esta secção explica o procedimento para configurar um endereço IP estático.

1. Ligue a impressora.
2. Selecione **Definições** no ecrã inicial no painel de controlo da impressora.
3. Selecione **Definições gerais > Definições de rede > Avançado > TCP/IP**.
4. Selecione **Manual** para **Obter ender IP**.

Quando define o endereço IP automaticamente usando a função DHCP do router, selecione **Auto**. Nesse caso, o **Ender IP**, **Másc sub-rede**, e **Gateway predef.** do passo 5 a 6 também são definidos automaticamente, por isso avance para o passo 7.

5. Introduza o endereço IP.

O foco desloca-se para o segmento seguinte ou o segmento anterior separado por um ponto, se selecionar ◀ e ▶.

Confirme o valor refletido no ecrã anterior.

- Defina a **Másc sub-rede** e o **Gateway predef.**.

Confirme o valor refletido no ecrã anterior.



Importante:

Se a combinação do Ender IP, Másc sub-rede e Gateway predef. estiver incorreta, **Iniciar Configuração** estará inativo e não pode prosseguir com as definições. Confirme que não há nenhum erro na entrada.

- Introduza o endereço IP do servidor DNS primário.

Confirme o valor refletido no ecrã anterior.

Nota:

Quando seleciona **Auto** nas definições de atribuição de endereço IP, pode selecionar as definições do servidor DNS **Manual** ou **Auto**. Se não conseguir obter o endereço do servidor DNS automaticamente, seleccione **Manual** e introduza o endereço do servidor DNS. Em seguida, introduza o endereço do servidor DNS secundário diretamente. Se selecionar **Auto**, vá para o passo 9.

- Introduza o endereço IP do servidor DNS secundário.

Confirme o valor refletido no ecrã anterior.

- Toque em **Iniciar Configuração**.

Definição do servidor proxy

Configure o servidor proxy se ambas as condições seguintes forem verdadeiras.

- O servidor proxy está construído para ligação à Internet.
- Quando utilizar uma função em que uma impressora se liga diretamente à Internet, tal como o serviço Epson Connect ou os serviços em nuvem de uma outra empresa.

- Selecione **Definições** no ecrã inicial.

Ao fazer as definições depois da configuração do endereço IP, será apresentado o ecrã **Avançado**. Avance para o passo 3.

- Selecione **Definições gerais > Definições de rede > Avançado**.

- Selecione **Servidor proxy**.

- Selecione **Utilizar** para **Defin. de Servidor proxy**.

- Introduza o endereço do servidor proxy por formato IPv4 ou FQDN.

Confirme o valor refletido no ecrã anterior.

- Introduza o número da porta para o servidor proxy.

Confirme o valor refletido no ecrã anterior.

- Toque em **Iniciar Configuração**.

Ligar a LAN

Ligue a impressora à rede por Ethernet ou Wi-Fi.

Ligação à Ethernet

Ligue a impressora à rede usando o cabo Ethernet e verifique a ligação.

1. Ligue a impressora e a hub (switch LAN) por meio do cabo Ethernet.
2. Selecione **Definições** no ecrã inicial.
3. Selecione **Definições gerais** > **Definições de rede** > **Verificar ligação de rede**.
Será apresentado o resultado do diagnóstico da ligação. Confirme que a ligação está correta.
4. Toque em **OK** para terminar.
Quando tocar em **Imprimir Relatório de Verificação**, pode imprimir o resultado do diagnóstico. Siga as instruções no ecrã para o imprimir.

Informações relacionadas

➔ [“Alteração da Ligação de Rede de Wi-Fi para Ethernet” na página 233](#)

Ligação à LAN sem fios (Wi-Fi)

Pode ligar a impressora à LAN sem fios (Wi-Fi) de várias maneiras. Escolha o método de ligação correspondente ao ambiente e condições que está a utilizar.

Se conhecer as informações do router sem fios, tais como SSID e palavra-passe, pode seleccionar as definições manualmente.

Se o router sem fios for compatível com WPS, pode seleccionar as definições utilizando a configuração de botão.

Após ligar a impressora à rede, ligue a impressora a partir do dispositivo que pretende utilizar (computador, dispositivo inteligente, tablet, etc.)

Informações relacionadas

- ➔ [“Fazer configurações Wi-Fi introduzindo o SSID e palavra-passe” na página 235](#)
- ➔ [“Definir a ligação Wi-Fi através da configuração de botão \(WPS\)” na página 236](#)
- ➔ [“Definir Wi-Fi através de configuração por código PIN \(WPS\)” na página 237](#)

Definições para usar a impressora

Limpar dados da memória interna

É possível eliminar os dados da memória interna da impressora.

Nota:

Também pode configurar a partir do painel de controlo da impressora.

Definições > Limpar dados da memória interna

1. Introduza o endereço IP da impressora num browser para aceder ao Web Config.
Introduza o endereço de IP da impressora a partir de um computador que esteja ligado à mesma rede que a impressora.

Verifique o endereço IP da impressora no menu que se segue.

Definições > Definições gerais > Definições de rede > Estado da rede > Estado de LAN com fios/Wi-Fi

2. Introduza a palavra-passe de administrador para iniciar sessão como administrador.
3. Selecione **Definições avançadas** na lista no canto superior direito da janela.
4. Selecione **Definições do sistema > Limpar dados da memória interna**
5. Clique em **Eliminar**.

Informações relacionadas

➔ [“Aplicação para configurar operações de impressora \(Web Config\)” na página 264](#)

Disponibilizar os contactos

Registar uma lista de contactos permite introduzir destinos facilmente. Pode registar até 100 entradas e pode utilizar a lista de contactos ao introduzir um número de fax.

Registar ou editar contactos

1. Selecione **Fax** no ecrã inicial.
2. Selecione **Contac..**
3. Efetue uma das seguintes ações.
 - Para registar um contacto novo, selecione **Ad. entrada** e, de seguida, selecione **Adicionar contacto**.
 - Para editar um contacto, selecione **>** no contacto de destino e, de seguida, selecione **Editar**.
 - Para eliminar um contacto, selecione **>** no contato pretendido, selecione **Eliminar** e, de seguida, selecione **Sim**. Não é necessário executar os seguintes procedimentos.
4. Selecione as definições necessárias.

Nota:

*Quando introduzir um número de telefone, introduza um código de acesso externo no início do número do fax se o seu sistema telefónico for PBX e necessitar de um código de acesso para obter uma linha externa. Se o código de acesso tiver sido definido na definição **Tipo de linha**, introduza um cardinal (#) em vez do código de acesso efetivo. Para adicionar uma pausa (pausa de três segundos) durante a marcação, introduza um hífen (-).*

5. Selecione **OK**.

Registar ou editar contactos em grupo

Adicionar contactos a um grupo permite enviar um fax simultaneamente para vários destinos.

1. Selecione **Fax** no ecrã inicial.
2. Selecione **Contac..**

3. Efetue uma das seguintes ações.
 - Para registar um novo grupo de contactos, selecione **Ad. entrada**, e depois selecione **Adicionar grupo**.
 - Para editar contactos agrupados, selecione **>** no grupo de contactos pretendido e, de seguida, selecione **Editar**.
 - Para eliminar contactos agrupados, selecione **>** no grupo de contactos pretendido, selecione **Eliminar** e, de seguida, selecione **Sim**. Não é necessário executar os seguintes procedimentos.
4. Introduza ou edite o **Nome do grupo** e o **Palavra de índice** e, de seguida, selecione **Contacto(s) adicionado(s) ao Grupo (Necessário)**.
5. Selecione os contactos que pretende registar no grupo e, de seguida, toque em **Fechar**.

Nota:

 - Pode registar até 99 contactos.*
 - Para excluir um contacto, toque no mesmo novamente.*
6. Selecione **OK**.

Registar contactos num computador

Usando o Web Config, pode criar uma lista de contactos no seu computador e importá-la para a impressora.

1. Aceda a Web Config.
2. Selecione **Definições avançadas** na lista no canto superior direito da janela.
3. Selecione **Contactos**.
4. Selecione o número que pretende registar, e a seguir clique em **Editar**.
5. Introduza **Nome**, **Palavra de índice**, **Número de fax**, e **Velocidade do fax**.
6. Clique em **Aplicar**.

Informações relacionadas

➔ [“Executar o Web Config num browser da Web” na página 265](#)

Itens de definição do destino

Itens	Definições e explicação
Nome	Introduza um nome exibido nos contactos em 30 caracteres ou menos em Unicode (UTF-8).Se não especificar, deixe em branco.
Palavra de índice	Introduza palavras para pesquisar em 30 caracteres ou menos em Unicode (UTF-8).Se não especificar, deixe em branco.
Tipo	Este item é fixado como Fax .Não é possível alterar esta definição.
Número de fax	Introduza entre 1 e 64 caracteres utilizando 0-9 - * # e espaço.

Itens	Definições e explicação
Velocidade do fax	Selecione uma velocidade de comunicação para um destino.

Registrar destinos como um grupo

1. Acesse a Web Config.
2. Selecione **Definições avançadas** na lista no canto superior direito da janela.
3. Selecione **Contactos**.
4. Selecione o número que pretende registar, e a seguir clique em **Editar**.
5. Introduza um **Nome** e **Palavra de índice**.
6. Selecione um grupo em **Tipo**.
7. Clique em **Selecionar** para **Contacto(s) para Grupo**.
São apresentados os destinos disponíveis.
8. Selecione o destino que pretende registar no grupo, e a seguir clique em **Selecionar**.

Nota:

Os destinos podem ser registados em vários grupos.

9. Clique em **Aplicar**.

Informações relacionadas

➔ [“Executar o Web Config num browser da Web” na página 265](#)

Disponibilizar as características de fax

Antes de usar as funções de fax

Configure o seguinte para usar os recursos de fax.

- Ligue a impressora corretamente com a linha de telefone e, se necessário, com um telefone
- Conclua o **Assist. config. de fax**, que é necessário para fazer as configurações básicas.

Defina as seguintes como necessário.

- Destinos de saída e definições relacionadas, tais como configurações de rede.
- Registo de **Contac**.
- Definições do utilizador** que definam valores predefinidos para elementos do menu **Fax**
- Definições de relatório** para imprimir relatórios quando os faxes são enviados ou recebidos

Informações relacionadas

- ➔ [“Ligar a impressora a uma linha telefónica” na página 309](#)
- ➔ [“Preparar a impressora para enviar e receber faxes” na página 312](#)
- ➔ [“Definições de fax” na página 275](#)
- ➔ [“Disponibilizar os contactos” na página 306](#)
- ➔ [“Definições do utilizador” na página 283](#)
- ➔ [“Definições de relatório” na página 278](#)

Ligar a impressora a uma linha telefónica

Linhas telefónicas compatíveis

Pode utilizar a impressora em sistemas telefónicos com linhas analógicas padrão (PSTN = Rede telefónica pública conectada) e PBX (Private Branch Exchange).

Poderá não ser possível utilizar a impressora com as seguintes linhas telefónicas ou sistemas.

- Linha telefónica VoIP, como DSL ou serviço de fibra óptica
- Linha telefónica digital (ISDN)
- Alguns sistemas telefónicos PBX
- Quando os adaptadores, por exemplo, os adaptadores de terminal, adaptadores VoIP, divisores ou router DSL estiverem ligados entre a tomada telefónica da parede e a impressora

Ligar a impressora a uma linha telefónica

Ligue a impressora a uma tomada telefónica de parede através um cabo telefónico RJ-11 (6P2C). Utilize um segundo cabo telefónico RJ-11 (6P2C) para ligar um telefone à impressora.

Dependendo da área, pode estar incluído um cabo telefónico com a impressora. Se estiver incluído, utilize esse cabo.

Poderá ser necessário ligar o cabo telefónico a um adaptador fornecido para o seu país ou região.

Nota:

Retire a tampa da porta EXT. na parte posterior da impressora apenas quando ligar o seu telefone à impressora. Não retire a tampa, exceto para ligar o telefone.

Em zonas em que ocorrem trovoadas frequentes, recomendamos que utilize uma proteção contra picos de corrente.

Ligar a uma linha telefónica padrão (PSTN) ou PBX

Ligue um cabo telefónico da tomada de telefone na parede ou porta do PBX à porta LINE na parte posterior da impressora.

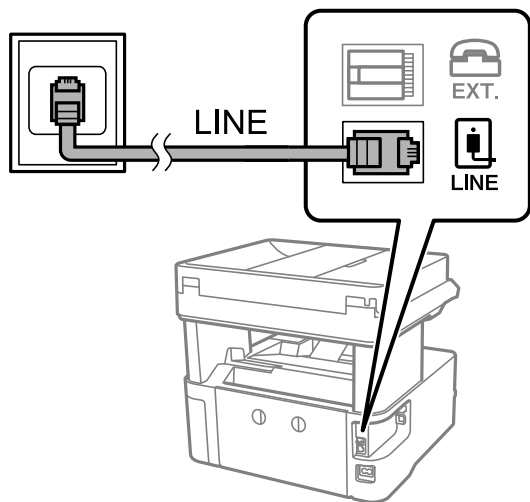

Ligar a DSL ou ISDN

Ligue um cabo telefónico do modem DSL ou adaptador de terminal ISDN à porta LINE na parte posterior da impressora. Consulte a documentação fornecida com o modem ou adaptador para obter mais detalhes.

Nota:

Se o seu modem DSL não estiver equipado com um filtro de DSL, ligue um filtro de DSL separado.

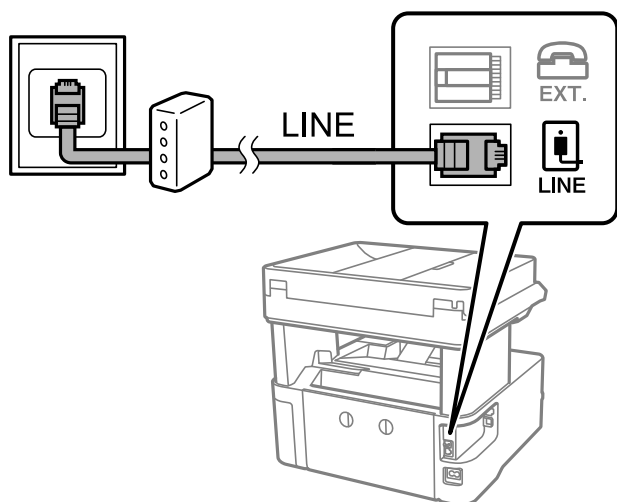

Ligar o seu dispositivo telefónico à impressora

Quando utilizar a impressora e o telefone numa única linha telefónica, ligue o telefone à impressora.

Nota:

- ❑ Se o seu dispositivo tem uma função de fax, desactive a função de fax antes de ligar. Consulte os manuais fornecidos com o dispositivo telefónico para obter mais detalhes. De acordo com o modelo do dispositivo de telefone, a função fax pode não ser completamente desativada, pelo que poderá não ser possível utilizá-lo como telefone externo.
- ❑ Se ligar um atendedor de chamadas, certifique-se de que a configuração **Toques para atender** da impressora está definida para um número de toques superior aos número de toques que definiu no atendedor de chamadas para atender uma chamada.

1. Retire a tampa da porta EXT. na parte posterior da impressora.

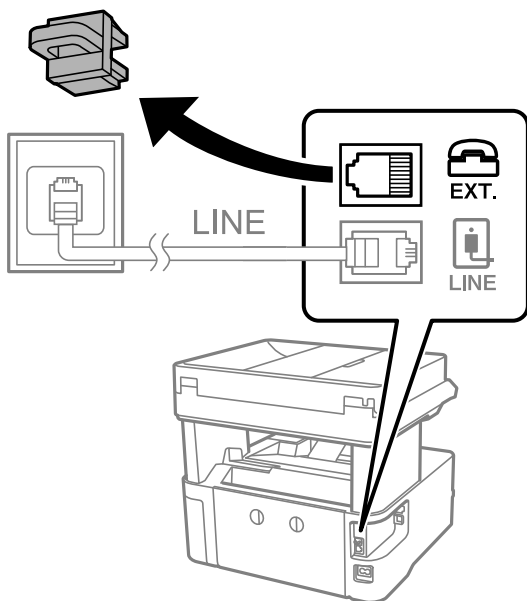

2. Ligue o dispositivo telefónico à portaEXT. com um cabo telefónico.

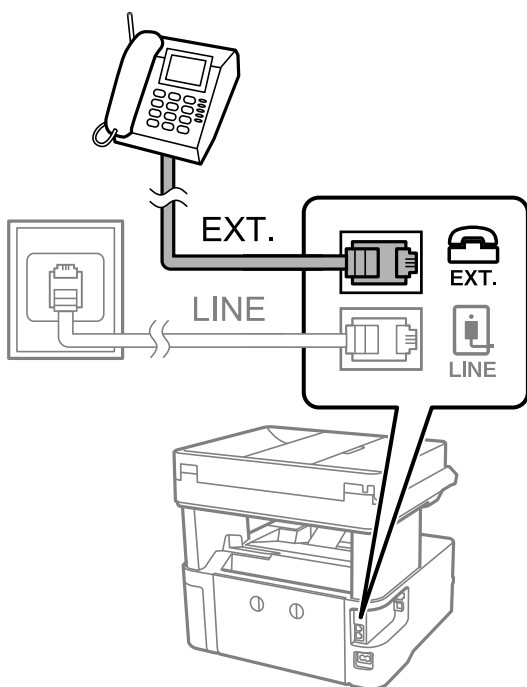

Nota:

Quando utiliza uma única linha telefónica, certifique-se de que liga o dispositivo telefónico à porta EXT. da impressora. Se dividir a linha para ligar o dispositivo telefónico e a impressora separadamente, o telefone e a impressora não funcionarão correctamente.

3. Selecione **Fax** no painel de controlo da impressora.

4. Levante o auscultador.

Se for exibida uma mensagem para iniciar o envio ou receção de faxes como ilustrado no ecrã que se segue, a ligação foi estabelecida.

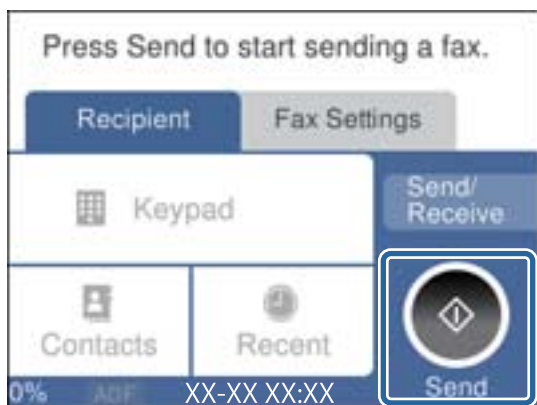

Informações relacionadas

- ➔ “Preparar a impressora para enviar e receber faxes” na página 312
- ➔ “Realizar configurações para utilizar um atendedor de chamadas” na página 315
- ➔ “Efetuar as definições para receber faxes apenas com um telefone ligado” na página 315
- ➔ “Modo de recepção:” na página 279

Preparar a impressora para enviar e receber faxes

O **Assist. config. de fax** configura as funções básicas de fax para preparar a impressora para enviar e receber faxes.

O assistente é apresentado automaticamente quando a impressora é ligada pela primeira vez. Também é possível apresentar o assistente manualmente a partir do painel de controlo da impressora. Deverá executar o assistente novamente no caso de este ter sido ignorado quando a impressora foi primeiramente ligada ou se o ambiente de ligação tiver sido alterado.

- Os itens abaixo são aqueles que poderá configurar através do assistente.
 - Cabeçalho (O seu núm. telefone e Cabeçalho do fax)**
 - Modo de recepção (Auto ou Manual)**
 - Configuração de Distinctive Ring Detection (DRD)**
- Os itens abaixo são definidos automaticamente de acordo com o ambiente de ligação.
 - Modo de marcação (como Tom ou Impulso)**
- Outros itens em **Definições básicas** permanecem inalterados.

Informações relacionadas

➔ [“Definições básicas” na página 278](#)

Preparar a impressora para enviar e receber faxes utilizando o Assist. config. de fax

1. Selecione **Definições** no ecrã inicial no painel de controlo da impressora.
2. Selecione **Definições gerais > Definições de fax > Assist. config. de fax**.
3. Seguindo as instruções do ecrã, introduza o nome do remetente, por exemplo, o nome da sua empresa, o seu número de fax.

Nota:

O nome do remetente e o número do fax aparecem como cabeçalho para os faxes enviados.

4. Efetue a definição da deteção de toque distinto (DRD).
 - Se subscreveu um serviço de toque distintivo da sua empresa telefónica:
Vá para o ecrã seguinte e selecione o padrão a ser usado para receber faxes.
Ao selecionar qualquer item exceto **Tudo**, o **Modo de recepção** é definido como **Auto** e continua para o ecrã seguinte onde pode verificar as definições que fez.
 - Se não tiver subscrito um serviço de toque distinto junto da sua companhia telefónica, ou não precisar de configurar esta opção:
Ignore esta configuração e vá para o ecrã onde pode verificar as definições efetuadas.

Nota:

- Os serviços de toque distintivo oferecidos por várias empresas telefónicas (o nome do serviço é diferente consoante a empresa) permitem ter vários números numa única linha telefónica. É atribuído um padrão de toque diferente a cada número. Pode utilizar um número para chamadas de voz e outro para chamadas de fax. Selecione o padrão de toque atribuído a chamadas de fax no **DRD**.*
 - Dependendo da região, **Ativ.** e **Dest** são apresentados como opções do **DRD**. Selecione **Ativ.** para utilizar a funcionalidade de toque distintivo.*
5. Efetue a definição de Modo de recepção.
 - Se não precisar de ligar um dispositivo telefónico à impressora:
Selecione **Não**.
O **Modo de recepção** está definido para **Auto**.
 - Se precisar de ligar um dispositivo telefónico à impressora:
Selecione **Sim**, e depois selecione se quer ou não receber faxes automaticamente.
 6. Verifique as definições que efetuou no ecrã apresentado e depois prossiga para o ecrã seguinte.
Para corrigir ou alterar as definições, selecione .

7. Verifique a ligação de fax selecionando **Iniciar verificação**, e depois selecione **Imprimir** para imprimir um relatório que mostra o estado da ligação.

Nota:

- Se existirem erros no relatório, siga as instruções no relatório para os resolver.
- Se for apresentado o ecrã **Selec. tipo de linha**, selecione o tipo de linha.
 - Se estiver a ligar a impressora a um sistema telefónico de PBX ou adaptador de terminal, selecione **PBX**.
 - Se estiver a ligar a impressora a uma linha telefónica normal, selecione **PSTN** e, de seguida, selecione **Desactivar** no ecrã **Confirmação** apresentado. No entanto, se definir esta opção para **Desactivar**, a impressora poderá ignorar o primeiro dígito de um número de fax ao marcar e enviar o fax para o número errado.

Informações relacionadas

- ➔ [“Ligar a impressora a uma linha telefónica” na página 309](#)
- ➔ [“Realizar configurações para utilizar um atendedor de chamadas” na página 315](#)
- ➔ [“Modo de recepção:” na página 279](#)
- ➔ [“Efetuar as definições para receber faxes apenas com um telefone ligado” na página 315](#)
- ➔ [“Definições básicas” na página 278](#)

Efetuar as definições dos recursos de fax da impressora conforme a utilização

Pode configurar os recursos de fax da impressora individualmente usando o painel de controlo da impressora consoante a utilização. As configurações realizadas com o **Assist. config. de fax** também podem ser alteradas. Para mais informações, consulte as descrições do menu **Definições de fax**.

Informações relacionadas

- ➔ [“Definições de fax” na página 275](#)
- ➔ [“Selecionar definições para um sistema telefónico de PBX” na página 314](#)
- ➔ [“Efetuar as definições quando liga um dispositivo telefónico” na página 315](#)
- ➔ [“Receber faxes enviados” na página 98](#)
- ➔ [“Efetuar definições para guardar faxes recebidos” na página 316](#)
- ➔ [“Definições para bloquear faxes não solicitados” na página 317](#)
- ➔ [“Configurar as funções de enviar e receber faxes num computador” na página 317](#)

Selecionar definições para um sistema telefónico de PBX

Selecione as definições seguintes quando utilizar a impressora em escritórios que utilizem extensões e requeiram um código de acesso externo, como 0 e 9, para obter uma linha externa.

1. Selecione **Definições** no painel de controlo da impressora.
2. Selecione **Definições gerais** > **Definições de fax** > **Definições básicas**.
3. Selecione **Tipo de linha**, e a seguir selecione **PBX**.

4. Ao enviar um fax para um número de fax externo usando # (cardinal) em vez do próprio código de acesso externo, selecione a caixa **Cód. acesso** para **Utilizar**.

O #, introduzido em vez do próprio código de acesso, é substituído pelo código de acesso armazenado durante a marcação. A utilização do # evita problemas de ligação quando se liga a uma linha externa.

Nota:

*Não é possível enviar faxes para destinatários em **Contac.** que têm códigos de acesso externos tais como 0 e 9.*

*Se registou os destinatários em **Contac.** usando um código de acesso externo com 0 e 9, defina o **Cód. acesso** como **Não utilizar**. Caso contrário, deve alterar o código para # em **Contac.***

5. Selecione a caixa de entrada **Cód. acesso**, introduza o código de acesso externo do seu sistema telefónico, e a seguir selecione **OK**.
6. Selecione **OK** para aplicar as definições.
O código de acesso é guardado na impressora.

Efetuar as definições quando liga um dispositivo telefónico

Realizar configurações para utilizar um atendedor de chamadas

É necessário configurar as definições para utilizar um atendedor de chamadas.

1. Selecione **Definições** no painel de controlo da impressora.
2. Selecione **Definições gerais** > **Definições de fax** > **Definições básicas**.
3. Defina **Modo de recepção** para **Auto**.
4. Configure a definição **Toques para atender** da impressora para um número mais alto do que o número de toques do atendedor de chamadas.

Se **Toques para atender** for definido como inferior ao número de toques para o atendedor de chamadas, o atendedor de chamadas não pode receber chamadas de voz para gravar mensagens de voz. Consulte os manuais fornecidos com o atendedor de chamadas para obter as suas definições.

A definição **Toques para atender** da impressora pode não ser apresentada dependendo da região.

Informações relacionadas

➔ [“Definições básicas” na página 278](#)

Efetuar as definições para receber faxes apenas com um telefone ligado

Pode começar a receber os faxes levantando simplesmente o auscultador e utilizando o telefone, sem utilizar a impressora.

A funcionalidade **Recepção remota** está disponível para telefones que suportam a marcação por toques.

1. Selecione **Definições** no painel de controlo da impressora.
2. Selecione **Definições gerais** > **Definições de fax** > **Definições básicas** > **Recepção remota**.
3. Toque em **Recepção remota** para definir como **Ativ.**

4. Selecione **Código início**, introduza um código de dois dígitos (pode introduzir 0 a 9, *, e #), e a seguir selecione **OK**.
5. Selecione **OK** para aplicar as definições.

Informações relacionadas

➔ [“Definições básicas” na página 278](#)

Efetuar definições para guardar faxes recebidos

A impressora está predefinida para imprimir os faxes recebidos. Além de imprimir, pode configurar a impressora para guardar os faxes recebidos.

Caixa de entrada na impressora

Pode guardar os faxes recebidos na Caixa de entrada. Pode visualizá-los no painel de controlo da impressora, de modo a poder imprimir apenas aqueles que deseja imprimir ou eliminar os faxes desnecessários.

Um computador (receção PC-FAX)

As funcionalidades acima podem ser utilizadas simultaneamente. Se as utilizar em simultâneo, os documentos recebidos são guardados na caixa de entrada e num computador. Para receber faxes num computador, efetue as definições utilizando o FAX Utility.

[“Configurar as funções de enviar e receber faxes num computador” na página 317](#)

1. Selecione **Definições** no painel de controlo da impressora.
2. Selecione **Definições gerais** > **Definições de fax** > **Definições de recepção** > **Saída de fax**.
3. Se for exibida uma mensagem de confirmação, confirme-a e a seguir toque em **OK**.
4. Selecione **Guardar na Caixa entrada**.
5. Selecione **Guardar na Caixa entrada** para definir isto como **Ativ**.
6. Selecione **Opções com memória cheia** e selecione a opção a utilizar quando a caixa de entrada estiver cheia.
 - Receber e imprimir faxes**: a impressora imprime todos os documentos que não podem ser guardados na caixa de entrada.
 - Rejeitar faxes recebidos**: a impressora não atende chamadas de fax recebidas.
7. Pode definir uma palavra-passe para a caixa de entrada. Selecione **Def. senha de caixa ent.** e defina a palavra-passe.

Nota:

*Não é possível definir uma palavra-passe quando a funcionalidade **Opções com memória cheia** está definida como **Receber e imprimir faxes**.*

Informações relacionadas

➔ [“Saída de fax” na página 276](#)

➔ [“Visualizar no ecrã LCD os faxes recebidos guardados na impressora” na página 100](#)

Definições para bloquear faxes não solicitados

É possível bloquear faxes não solicitados.

1. Selecione **Definições** no painel de controlo da impressora.
2. Selecione **Definições gerais > Definições de fax > Definições básicas > Rejeição de fax**.
3. Defina a condição para bloquear faxes não solicitados.
Selecione **Rejeição de fax**, e a seguir ative as seguintes opções.
 - Lista números rejeitados: rejeita faxes que se encontram na lista de números rejeitados.
 - Cabeçalho de fax vazio bloqueado: rejeita faxes sem informações no cabeçalho.
 - Contactos não registados: rejeita faxes que não foram adicionados à lista de contactos.
4. Selecione  para regressar à janela **Rejeição de fax**.
5. Se usar a **Lista números rejeitados**, selecione **Editar lista de números rejeitados**, e a seguir edite a lista.

Configurar as funções de enviar e receber faxes num computador

Para enviar e receber faxes num computador, o FAX Utility deve estar instalado no computador através da rede ou cabo USB.

Realizar definições Guardar no computador para receber faxes

Pode receber faxes num computador utilizando a FAX Utility. Instale o FAX Utility no computador e realize a configuração. Para mais informações, consulte Operações Básicas na ajuda do FAX Utility (exibido na janela principal).

O item de configuração abaixo do painel de controlo da impressora está definido como **Sim**, e os faxes recebidos podem ser guardados no computador.

Definições > Definições gerais > Definições de fax > Definições de recepção > Saída de fax > Guardar no computador

Fazer definições Guardar no computador para imprimir também faxes recebidos na impressora

Pode fazer definições para imprimir faxes recebidos na impressora bem como guardá-los no computador.

1. Selecione **Definições** no ecrã inicial no painel de controlo da impressora.
2. Selecione **Definições gerais > Definições de fax > Definições de recepção**.
3. Selecione **Saída de fax > Guardar no computador > Sim e Imprimir**.

Configurar Guardar no computador para não receber faxes

Para configurar a impressora para não receber faxes no computador, altere as configurações da impressora.

Nota:

Também podem alterar as definições utilizando a FAX Utility. No entanto, se existem faxes que não foram guardados no computador, a funcionalidade não funciona.

1. Selecione **Definições** no ecrã inicial no painel de controlo da impressora.

2. Selecione **Definições gerais** > **Definições de fax** > **Definições de recepção**.
3. Selecione **Saída de fax** > **Guardar no computador** > **Não**.

Problemas ao efetuar as definições

Dicas sobre como resolver problemas

Verificar a mensagem de erro

Se surgir algum problema, verifique primeiro se há alguma mensagem no painel de controlo da impressora ou janela do controlador. Se tiver definido o email de notificação para o caso deste tipo de evento, pode conhecer o estado de imediato.

Relatório de ligação de rede

Diagnostique o estado da rede e da impressora, e imprima o resultado.

Pode encontrar o erro diagnosticado relativamente à impressora.

Verificar o estado da comunicação

Verifique o estado da comunicação do computador do servidor ou do computador cliente usando o comando ping e ipconfig.

Teste de ligação

Para verificar a ligação entre a impressora e o servidor de correio, realize o teste de ligação a partir da impressora. Verifique também a ligação do computador cliente ao servidor para verificar o estado da comunicação.

Inicialize as definições

Se as definições e o estado de comunicação não indicarem qualquer problema, os problemas podem ser resolvidos desativando ou iniciando as definições de rede da impressora, e a seguir voltar a definir.

Não é possível aceder a Web Config

O endereço IP não está atribuído à impressora.

Pode não haver um endereço IP válido atribuído à impressora. Configure o endereço IP utilizando o painel de controlo da impressora. Pode confirmar a informação de configuração atual com uma folha de estado de rede ou a partir do painel de controlo da impressora.

O browser não suporta a força de encriptação para o SSL/TLS.

O SSL/TLS tem a Força da encriptação. Pode abrir o Web Config usando um browser que suporte encriptações em massa, tal como é indicado abaixo. Verifique se está a utilizar um browser suportado.

80 bit: AES256/AES128/3DES

112 bit: AES256/AES128/3DES

128 bit: AES256/AES128

192 bit: AES256

256 bit: AES256

O Certificado CA assinado está fora da validade.

Se houver um problema com a data de validade do certificado, aparecerá a indicação "O certificado está fora da validade" ao ligar ao Web Config com a comunicação SSL/TLS (https). Se a mensagem aparecer antes do fim da data de validade, certifique-se de que a data da impressora está configurada corretamente.

O nome comum do certificado e da impressora não coincidem.

Se o nome comum do certificado e da impressora não coincidirem, será apresentada a mensagem "O nome do certificado de segurança não corresponde..." ao aceder ao Web Config usando a comunicação SSL/TLS (https). Isto acontece porque os seguintes endereços IP não coincidem.

- O endereço IP da impressora introduzido no nome comum para criar um Certificado autoassinado ou CSR
- O endereço IP introduzido no browser ao executar o Web Config

Para o Certificado autoassinado, atualize o certificado.

Para o Certificado CA assinado, leve o certificado novamente para a impressora.

A definição do servidor proxy do endereço local não está definido para o browser.

Quando a impressora estiver configurada para usar um servidor proxy, configure o browser para não ligar ao endereço local através do servidor proxy.

Windows:

Selecione **Painel de Controlo > Rede e Internet > Opções da Internet > Ligações > Definições de LAN > Servidor proxy**, e depois configure para não usar o servidor proxy para a LAN (endereços locais).

Mac OS:

Selecione **Preferências do Sistema > Rede > Avançado > Proxies**, e depois registe o endereço local para **Ignorar as definições de proxy para estes anfitriões e domínios**.

Exemplo:

192.168.1.*: Endereço local 192.168.1.XXX, máscara de sub-rede 255.255.255.0

192.168.*.*: Endereço local 192.168.XXX.XXX, máscara de sub-rede 255.255.0.0

Onde obter ajuda

Sítio web de assistência técnica.321

Contactar a assistência Epson.321

Sítio web de assistência técnica

Caso necessite de ajuda adicional, visite o sítio web de assistência técnica da Epson indicado abaixo. Seleccione o seu país ou região e acesse à secção de assistência do sítio web local da Epson. Os mais recentes controladores, FAQs, manuais e outros recursos transferíveis também estão disponíveis no sítio web.

<http://support.epson.net/>

<http://www.epson.eu/support> (Europa)

Se o seu produto Epson não funcionar correctamente e não conseguir resolver o problema por si mesmo, contacte o serviço de assistência técnica da Epson.

Contactar a assistência Epson

Antes de contactar a Epson

Se o seu produto Epson não estiver a funcionar devidamente e não conseguir resolver o problema utilizando as informações de resolução de problemas que constam dos manuais do seu produto, contacte os serviços de assistência Epson para obter ajuda.

A seguinte lista de suporte da Epson baseia-se no país de venda. Alguns produtos podem não ser vendidos na sua localização atual, por isso não se esqueça de contactar o suporte da Epson para a área em que adquiriu o seu produto.

Se abaixo não houver indicação de assistência Epson na sua área, contacte o revendedor onde adquiriu o produto.

A assistência Epson será capaz de o ajudar muito mais rapidamente se facultar as seguintes informações:

- Número de série do produto

(A localização da etiqueta depende do produto; pode ser na parte de trás, no lado aberto da tampa, ou na parte de baixo.)

- Modelo do produto

- Versão de software do produto

(Clique no botão **About**, **Version Info** ou semelhante, existente no software do produto.)

- Marca e modelo do seu computador

- Nome e versão do sistema operativo do seu computador

- Nomes e versões das aplicações de software que utiliza normalmente com o seu produto

Nota:

Dependendo do produto, os dados da lista de marcação do fax e/ou as definições de rede poderão ser armazenados na memória do produto. Estes dados e/ou definições poderão perder-se devido a avaria ou reparação do produto. A Epson não se responsabiliza pela perda de quaisquer dados, por cópias de segurança ou recuperação de dados e/ou definições, mesmo durante o período de validade de uma garantia. Recomendamos que efetue as suas próprias cópias de segurança dos dados ou que efetue anotações.

Ajuda para utilizadores na Europa

Consulte o seu Documento de Garantia Pan-Europeia para obter informações sobre como contactar a assistência Epson.

Ajuda para utilizadores em Taiwan

Os contactos para informações, assistência e serviços são:

World Wide Web

<http://www.epson.com.tw>

Estão disponíveis informações sobre especificações de produtos, controladores para transferência e informações sobre produtos.

Epson HelpDesk

Telefone: +886-2-2165-3138

A nossa equipa do HelpDesk pode ajudá-lo com o seguinte através do telefone:

- Informações sobre vendas e produtos
- Questões ou problemas relacionados com a utilização do produto
- Questões sobre garantia e serviços de reparação

Centro do serviço de reparações:

<http://www.tekcare.com.tw/branchMap.page>

A TekCare corporation é um centro de assistência autorizado da Epson Taiwan Technology & Trading Ltd.

Ajuda para utilizadores na Austrália

A Epson Australia pretende fornecer-lhe um serviço de assistência ao cliente do mais alto nível. Além dos manuais do produto, fornecemos as seguintes fontes de informação:

Endereço Internet (URL)

<http://www.epson.com.au>

Aceda às páginas World Wide Web da Epson Australia. Vale a pena consultar o nosso sítio Web de vez em quando! O sítio fornece uma área de transferência para controladores, pontos de contacto Epson, informações sobre novos produtos e assistência técnica (correio electrónico).

Epson Helpdesk

Telefone: 1300-361-054

O Epson Helpdesk é fornecido como um recurso de última instância para assegurar que os nossos clientes têm acesso a aconselhamento. Os operadores do Helpdesk podem ajudá-lo na instalação, configuração e funcionamento do seu produto Epson. O pessoal de pré-venda do Helpdesk pode fornecer documentação sobre os novos produtos Epson e indicar qual o fornecedor ou agente de assistência técnica mais próximo. Muitos tipos de perguntas obtêm respostas aqui.

Recomendamos que tenha todas as informações importantes à mão quando telefonar. Quanto mais informações preparar, mais rapidamente o podemos ajudar a resolver o problema. Estas informações incluem a documentação do produto Epson, a indicação do tipo de computador, sistema operativo, aplicações e outras informações que considerar necessárias.

Transporte do produto

A Epson recomenda que guarde a embalagem do produto para transporte futuro. Também é recomendado que fixe o depósito de tinta com fita adesiva e que mantenha o produto na posição vertical.

Ajuda para utilizadores na Nova Zelândia

A Epson Nova Zelândia pretende fornecer-lhe um serviço de assistência ao cliente do mais alto nível. Além da documentação do produto, fornecemos as seguintes fontes de informação:

Endereço Internet (URL)

<http://www.epson.co.nz>

Aceda às páginas World Wide Web da Epson Nova Zelândia. Vale a pena consultar o nosso sítio Web de vez em quando! O sítio fornece uma área de transferência para controladores, pontos de contacto Epson, informações sobre novos produtos e assistência técnica (correio electrónico).

Epson Helpdesk

Telefone: 0800 237 766

O Epson Helpdesk é fornecido como um recurso de última instância para assegurar que os nossos clientes têm acesso a aconselhamento. Os operadores do Helpdesk podem ajudá-lo na instalação, configuração e funcionamento do seu produto Epson. O pessoal de pré-venda do Helpdesk pode fornecer documentação sobre os novos produtos Epson e indicar qual o fornecedor ou agente de assistência técnica mais próximo. Muitos tipos de perguntas obtêm respostas aqui.

Recomendamos que tenha todas as informações importantes à mão quando telefonar. Quanto mais informações preparar, mais rapidamente o podemos ajudar a resolver o problema. Estas informações incluem a documentação do produto Epson, a indicação do tipo de computador, sistema operativo, aplicações e outras informações que considerar necessárias.

Transporte do produto

A Epson recomenda que guarde a embalagem do produto para transporte futuro. Também é recomendado que fixe o depósito de tinta com fita adesiva e que mantenha o produto na posição vertical.

Ajuda para utilizadores em Singapura

As fontes de informação, assistência e serviços disponíveis na Epson Singapura são os seguintes:

World Wide Web

<http://www.epson.com.sg>

Estão disponíveis informações sobre especificações de produtos, controladores para transferência, perguntas mais frequentes (FAQ), informações sobre vendas e assistência técnica através de correio electrónico.

Epson Helpdesk

Número gratuito: 800-120-5564

A nossa equipa do suporte técnico (HelpDesk) pode ajudá-lo com o seguinte através do telefone:

- Informações sobre vendas e produtos
- Questões ou resolução de problemas relacionados com a utilização do produto

- Questões sobre garantia e serviços de reparação

Ajuda para utilizadores na Tailândia

Os contactos para informações, assistência e serviços são:

World Wide Web

<http://www.epson.co.th>

Estão disponíveis informações sobre especificações de produtos, controladores para transferência, perguntas mais frequentes (FAQ) e endereços de e-mail.

Centro de atendimento telefónico Epson

Telefone: 66-2460-9699

E-mail: support@eth.epson.co.th

A nossa equipa do centro de atendimento telefónico pode ajudá-lo com o seguinte através do telefone:

- Informações sobre vendas e produtos
- Questões ou problemas relacionados com a utilização do produto
- Questões sobre garantia e serviços de reparação

Ajuda para utilizadores no Vietname

Os contactos para informações, assistência e serviços são:

Centro de serviço Epson

27 Yen Lang, Trung Liet Ward, Dong Da District, Ha Noi City. Tel: +84 24 7300 0911

38 Le Dinh Ly, Thac Gian Ward, Thanh Khe District, Da Nang. Tel: +84 23 6356 2666

194/3 Nguyen Trong Tuyen, Ward 8, Phu Nhuan Dist., HCMC. Tel: +84 28 7300 0911

31 Phan Boi Chau, Ward 14, Binh Thanh District, HCMC. Tel: +84 28 35100818

Ajuda para utilizadores na Indonésia

Os contactos para informações, assistência e serviços são:

World Wide Web

<http://www.epson.co.id>

- Informações sobre especificações de produtos, controladores para transferência
- Perguntas mais frequentes (FAQ), informações sobre vendas, perguntas através de correio eletrónico

Linha de Apoio Epson

Telefone: 1500-766 (Indonesia Only)

Email: customer.care@ein.epson.co.id

A nossa equipa da linha de apoio pode ajudá-lo com o seguinte através de telefone ou e-mail:

- Informações sobre vendas e produtos
- Assistência técnica

Ajuda para utilizadores em Hong Kong

Para obter assistência técnica, assim como outros serviços de pós-venda, os utilizadores podem contactar a Epson Hong Kong Limited.

Página na Internet

<http://www.epson.com.hk>

A Epson Hong Kong possui uma página local na Internet em chinês e inglês para fornecer as seguintes informações aos utilizadores:

- Informações sobre o produto
- Respostas a perguntas mais frequentes (FAQ)
- Versões mais recentes de controladores de produtos Epson

Linha directa (Hotline) de assistência técnica

Também pode entrar em contacto com a nossa equipa de assistência técnica através dos seguintes números de telefone e de fax:

Telefone: 852-2827-8911

Fax: 852-2827-4383

Ajuda para utilizadores na Malásia

Os contactos para informações, assistência e serviços são:

World Wide Web

<http://www.epson.com.my>

- Informações sobre especificações de produtos, controladores para transferência
- Perguntas mais frequentes (FAQ), informações sobre vendas, perguntas através de correio eletrónico

Centro de atendimento telefónico Epson

Telefone: 1800-81-7349 (Grátis)

Email: websupport@emsb.epson.com.my

- Informações sobre vendas e produtos
- Questões ou problemas relacionados com a utilização do produto
- Questões sobre serviços de reparação e garantia

Epson Malaysia Sdn Bhd (Sede)

Telefone: 603-56288288

Fax: 603-5628 8388/603-5621 2088

Ajuda para utilizadores na Índia

Os contactos para informações, assistência e serviços são:

World Wide Web

<http://www.epson.co.in>

Estão disponíveis informações sobre especificações de produtos, controladores para transferência e informações sobre produtos.

Linha de apoio grátis

Para obter assistência, informações sobre o produto ou encomendar consumíveis -

18004250011 / 186030001600 / 1800123001600 (9h – 18h)

E-mail

calllog@epson-india.in

WhatsApp

+91 96400 00333

Ajuda para utilizadores nas Filipinas

Para obter assistência técnica, assim como outros serviços de pós-venda, os utilizadores podem contactar a Epson Philippines Corporation através dos seguintes números de telefone, de fax e do endereço de e-mail:

World Wide Web

<http://www.epson.com.ph>

Estão disponíveis informações sobre especificações de produtos, controladores para transferência, perguntas mais frequentes (FAQ) e consultas através de correio eletrónico.

Atendimento ao cliente da Epson Philippines

Número gratuito: (PLDT) 1-800-1069-37766

Número gratuito: (Digitel) 1-800-3-0037766

Metro Manila: +632-8441-9030

Sítio Web: <https://www.epson.com.ph/contact>

E-mail: customercare@epc.epson.com.ph

Acessível das 09:00 às 18:00, de segunda-feira a sábado (exceto feriados nacionais)

A nossa equipa de atendimento ao cliente pode ajudá-lo com o seguinte através do telefone:

- Informações sobre vendas e produtos
- Questões ou problemas relacionados com a utilização do produto
- Questões sobre garantia e serviços de reparação

Epson Philippines Corporation

Linha principal: +632-8706-2609

Fax: +632-8706-2663 / +632-8706-2665