

EPSON

ET-M16685 Series ET-M16680 Series ET-M16600 Series M15180 Series M15140 Series

EN Start Here

NL Hier beginnen

FR Démarrez ici

IT Inizia qui

DE Hier starten

ES Para empezar



414529500

© 2020-2024 Seiko Epson Corporation
Printed in XXXXXX

Read This First

The ink for this printer must be handled carefully. Ink may splatter when the ink tank is filled or refilled with ink. If ink gets on your clothes or belongings, it may not come off.

Lisez d'abord ceci

L'encre de cette imprimante doit être manipulée avec précaution. De l'encre peut s'échapper lors du remplissage du réservoir d'encre. Si vos vêtements ou effets personnels sont aspergés d'encre, il peut être impossible de la retirer.

Zuerst lesen

Die Tinte für diesen Drucker muss vorsichtig behandelt werden. Beim Be- oder Wiederauffüllen des Tintenbehälters kann es zum Verspritzen von Tinte kommen. Sollte Tinte auf Ihre Kleidung oder Ihre persönlichen Sachen gelangen, ist sie möglicherweise nicht mehr zu beseitigen.

Lees dit eerst

De inkt voor deze printer moet voorzichtig worden gehanteerd. Inkt kan rondspatten wanneer de inkttank wordt gevuld of bijgevoerd. Als er inkt op uw kleding of andere zaken terecht komt, kan deze mogelijk niet worden verwijderd.

Leggere prima dell'uso

L'inchiostro per questa stampante deve essere maneggiato con cura. L'inchiostro potrebbe fuoriuscire durante il rabbocco del serbatoio. Nel caso l'inchiostro sporcasse abiti o effetti personali, potrebbe non essere rimovibile.

Lea esto primero

La tinta de esta impresora debe manipularse con cuidado. Al rellenar el tanque de tinta, ésta podría salpicar. Las manchas en la ropa u otros objetos podrían ser permanentes.

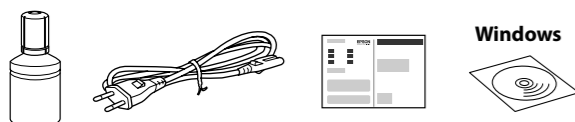

Additional items may be included depending on the location.
ET-M16685 does not include Windows CD-ROM.

Des éléments supplémentaires peuvent être inclus en fonction de votre pays.
ET-M16685 n'inclut pas le CD-ROM de Windows.

Abhängig von der Region können zusätzliche Artikel enthalten sein.
ET-M16685 enthält keine Windows-CD-ROM.

Afhankelijk van de locatie kunnen aanvullende items worden meegeleverd.
ET-M16685 wordt niet met de Windows-cd-rom geleverd.

A seconda dell'area geografica, potrebbero essere inclusi elementi aggiuntivi.
ET-M16685 non include il CD-ROM Windows.

Puede incluir elementos adicionales en función de la zona geográfica.
ET-M16685 no incluye el CD-ROM de Windows.

The initial ink bottle will be partly used to charge the print head. This bottle may print fewer pages compared to subsequent ink bottle.

Le flacon d'encre initial sera partiellement utilisé pour charger la tête d'impression. Ce flacon peut imprimer moins de pages en comparaison avec le flacon d'encre suivant.

Die erstmalige Tintenflasche wird teilweise zum Laden des Druckkopfes verwendet. Diese Flasche kann im Vergleich zu nachfolgenden Tintenflaschen weniger Druckseiten ergeben.

De oorspronkelijke inktfles wordt gedeeltelijk gebruikt om de printkop te laden. Met deze fles worden mogelijk minder pagina's afgedrukt dan met volgende inktflessen.

La bottiglia di inchiostro iniziale sarà parzialmente utilizzata per caricare la testina di stampa. Questa bottiglia di inchiostro potrebbe stampare meno pagine rispetto a quelle successive.

Se utilizará parte de la tinta del primer bote de tinta para cargar el cabezal de impresión. Puede que este bote imprima menos páginas que el siguiente bote de tinta.

Setting Up the Printer

See this guide or Epson video guides for printer setup instructions. For information on using the printer, see the *User's Guide* on our Web site. Select **Support** to access the manuals.

Consultez ce guide ou les guides vidéo Epson pour obtenir les instructions de configuration de l'imprimante. Pour plus d'informations sur l'utilisation de l'imprimante, consultez le *Guide d'utilisation* sur notre site Web. Sélectionnez **Prise en charge** pour accéder aux manuels.

Anweisungen zur Druckereinrichtung finden Sie in diesem Handbuch oder den *Epson-Videoleitfäden*. Informationen zur Verwendung des Druckers finden Sie im *Benutzerhandbuch* auf unserer Website. Wählen Sie dort **Support**, um auf die Handbücher zuzugreifen.

Zie deze handleiding of de Epson-vidеоhandleidingen voor instructies voor het instellen van de printer. Raadpleeg de *Gebruikershandleiding* op onze website voor informatie over het gebruik van de printer. Selecteer **Ondersteuning** om de handleidingen te openen.

Consultare questa guida o guardare i video guida di Epson per le istruzioni di configurazione della stampante. Per informazioni sull'uso della stampante, consultare la *Guida utente* sul nostro sito web. Selezionare **Supporto** per accedere ai manuali.

Consulte esta guía o las guías en vídeo de Epson para ver las instrucciones de configuración. Para obtener información sobre el uso de la impresora, consulte el *Manual de usuario* en nuestro sitio web. Seleccione **Ayuda** para acceder a los manuales.



<https://epson.sn>

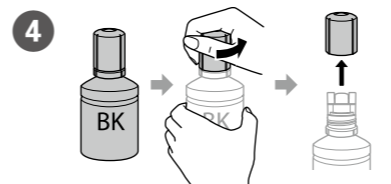
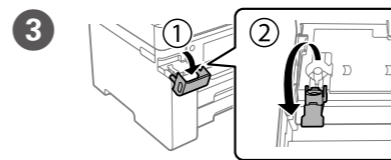
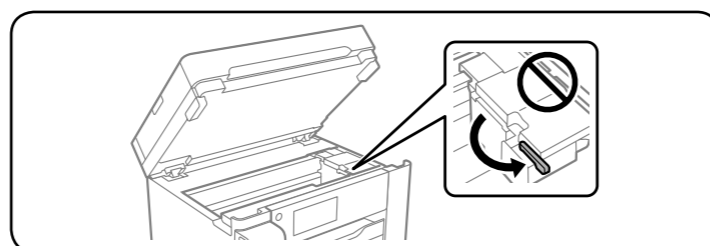
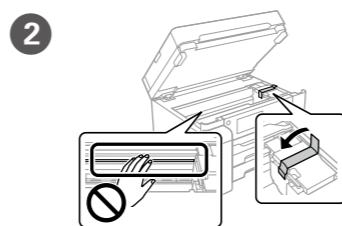
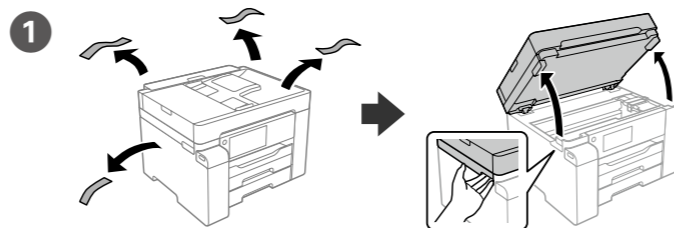
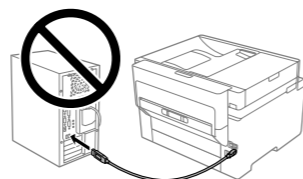

- Use the ink bottle that came with your printer.
- Epson cannot guarantee the quality or reliability of non-genuine ink. The use of non-genuine ink may cause damage that is not covered by Epson's warranties.
- Remove the cap while keeping the ink bottle upright; otherwise ink may leak.
- Utilisez le flacon d'encre fourni avec votre imprimante.
- Epson ne peut garantir la qualité ou la fiabilité des encres non d'origine. L'utilisation d'une encre non d'origine peut provoquer des dommages non couverts par les garanties d'Epson.
- Retirez le capuchon tout en maintenant le flacon d'encre verticalement, sans quoi ce dernier pourrait fuir.
- Nur die im Lieferumfang Ihres Druckers enthaltene Tintenflasche verwenden.
- Epson haftet nicht für die Qualität oder Betriebstauglichkeit von Tinten anderer Hersteller. Durch die Verwendung von Tinten anderer Hersteller kann es zu Beschädigungen kommen, die nicht der Gewährleistung durch Epson unterliegen.
- Entfernen Sie die Kappe bei aufrecht gehaltener Tintenflasche. Andernfalls kann Tinte austreten.
- Gebruik de bij de printer geleverde inktfles.
- Epson kan de kwaliteit of betrouwbaarheid van niet-originele inkt niet garanderen. Het gebruik van niet-originele inkt kan schade veroorzaken die niet door de garantie van Epson wordt gedekt.
- Houd de inktfles rechtop terwijl u de dop verwijdert, anders kan er inkt uit lekken.
- Utilizzare la bottiglia di inchiostro fornita con la stampante.
- Epson non può garantire la qualità o l'affidabilità degli inchiostri non originali. L'uso di inchiostro non originale può causare danni non coperti dalle garanzie Epson.
- Rimuovere il tappo mantenendo la bottiglia di inchiostro in posizione verticale, onde evitare fuoriuscite di inchiostro.
- Utilice el bote de tinta incluido con la impresora.
- Epson no puede garantizar la calidad ni la fiabilidad de las tintas que no sean de Epson. El uso de tinta no genuina puede averiar la impresora y la garantía de Epson no lo cubrirá.
- Quite el tapón mientras mantiene la botella de tinta en posición vertical; de lo contrario, podría derramarse tinta.

- Pour all of the ink from the bottle into the printer. Versez toute l'encre du flacon dans l'imprimante.
- Die gesamte Tinte aus der Flasche in die Einfüllöffnung gießen. Giet alle inkt uit de fles in de printer.
- Versare tutto l'inchiostro della bottiglia nella stampante.
- Vierta toda la tinta del bote en la impresora.

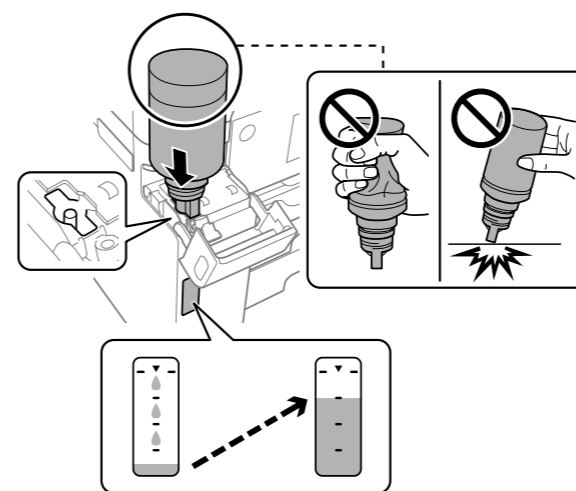

- If the ink does not start flowing into the tank, remove the ink bottle and try reinserting it.
- Do not leave the ink bottle inserted; otherwise the bottle may be damaged or ink may leak.
- Si l'encre ne se déverse pas dans le réservoir, retirez le flacon d'encre et essayez de le réinsérer.
- Ne laissez pas le flacon d'encre inséré, il pourrait s'endommager ou de l'encre pourrait fuir.
- Falls die Tinte nicht in den Behälter läuft, die Tintenflasche entfernen und erneut einführen.
- Die Flasche nicht eingesetzt lassen; andernfalls kann die Flasche beschädigt werden oder Tinte austreten.
- Als de inkt niet vanzelf in de tank stroomt, verwijder u de inktfles en plaats u deze opnieuw.
- Verwijder de fles. Als u de fles laat zitten, kan deze beschadigd raken of inkt lekken.
- Se l'inchiostro non fluisce dentro il serbatoio, rimuovere la bottiglia di inchiostro e provare a inserirla nuovamente.
- Non lasciare inserita la bottiglia di inchiostro, perché potrebbe danneggiarsi provocando una fuoriuscita di inchiostro.
- Si la tinta no comienza a caer en el tanque, quite el bote de tinta e intente colocarlo de nuevo.
- No deje el bote de tinta colocado. De lo contrario, el bote se puede ver dañado o se puede producir una fuga de tinta.

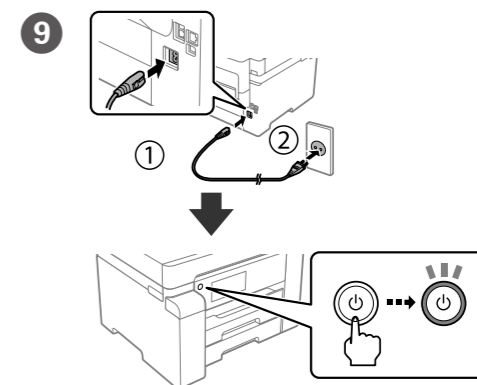
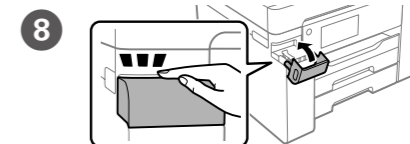
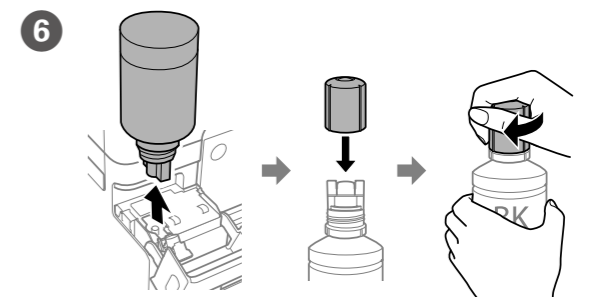

- 10 Select a language, date and time.
 Choisissez une langue, la date et l'heure.
 Sprache, Datum und Uhrzeit auswählen.
 Selecteer een taal, datum en tijd.
 Selezionare lingua, data e ora.
 Seleccione un idioma, fecha y hora.

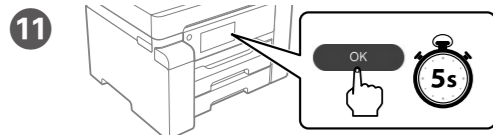

When the message of seeing *Start Here* is displayed, press **OK** for **5 seconds**.

Lorsque le message *Démarrez ici* s'affiche, appuyez sur **OK** pendant **5 secondes**.

Wenn die Meldung zum Nachschlagen in *Hier starten* angezeigt wird, **5 Sekunden** lang auf **OK** drücken.

Wanneer het bericht *Hier beginnen* wordt weergegeven, houdt u **OK** gedurende **5 seconden** ingedrukt.

Quando viene visualizzato il messaggio che richiede di consultare *Inizia qui*, premere **OK** per **5 secondi**.

Quando aparezca el mensaje *Para empezar*, pulse **OK** durante **5 segundos**.

- 12 Follow the on-screen instructions, and then tap **Start** to start charging ink. Charging ink takes about 9 minutes.

Suivez les instructions à l'écran, puis appuyez sur **Démarrer** pour commencer le chargement d'encre. Le chargement prend environ 9 minutes.

Den Anweisungen auf dem Bildschirm folgen und dann auf **Starten** tippen, um mit dem Aufladen der Tinte zu beginnen. Das Aufladen der Tinte dauert etwa 9 Minuten.

Volg de instructies op het scherm en tik op **Start** om inkt te gaan laden. Het laden van inkt duurt ongeveer 9 minuten.

Seguire le istruzioni a video e premere **Avvia** per avviare il caricamento dell'inchiostro. Il caricamento dell'inchiostro richiede circa 9 minuti.

Siga las instrucciones en pantalla y toque **Iniciar** para empezar a cargar la tinta. La carga de tinta tarda unos 9 minutos.

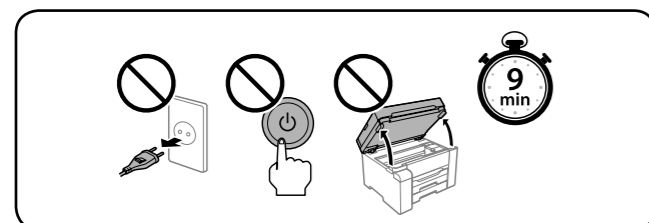

- 13 Load paper in the paper cassette with the printable side facing down.
 Chargez du papier dans le bac à papier avec la face imprimable tournée vers le bas.

Papier mit der bedruckbaren Seite nach unten in die Papierkassette einlegen.

Laad papier in de papiercassette met de afdrukkzijde naar beneden.

Caricare la carta nel relativo cassetto con il lato stampabile rivolto verso il basso.

Cargue el papel en la bandeja de papel con la cara imprimible orientada hacia abajo.

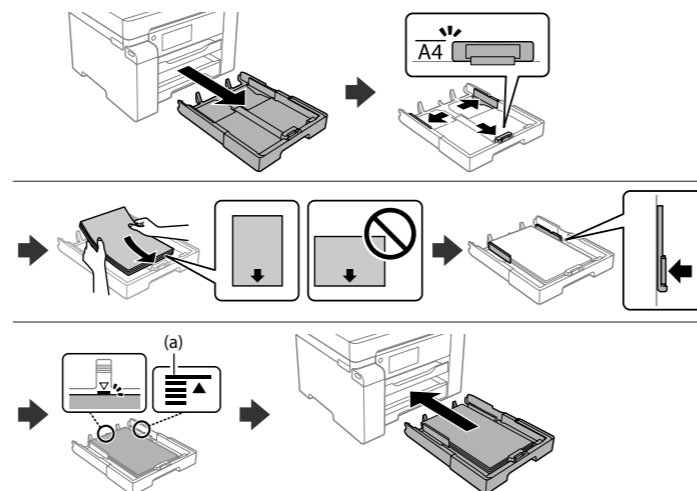

- (a) Do not load paper above the ▲ arrow mark inside the edge guide.
 (a) Ne chargez pas le papier au-dessus de la flèche ▲ à l'intérieur du guide de bord.
 (a) Kein Papier oberhalb der Pfeil-Markierung ▲ auf der Innenseite der Kantenführung einlegen.
 (a) Laad geen papier boven de pijlmarkering ▲ aan de binnenkant van de zijgeleider.
 (a) Non caricare carta al di sopra della freccia ▲ all'interno della guida laterale.
 (a) No cargue papel por encima de la marca de flecha ▲ que hay dentro de la guía para bordes.

- 14 Set the paper size and type for the paper cassette. You can change these settings later.

Définissez le format et le type de papier pour la cassette de papier. Vous pourrez modifier ces paramètres plus tard.

Das Papierformat und den Papiertyp für die Papierkassette einstellen. Sie können diese Einstellungen später ändern.

Stel het papierformaat en de papiersoort in voor de papiercassette. U kunt deze instellingen later wijzigen.

Impostare il formato e il tipo di carta per il relativo cassetto. È possibile modificare queste impostazioni in seguito.

Establezca el tamaño y el tipo de papel para el cassette del papel. Puede modificar estos ajustes más adelante.

- 15 Visit the website or use the CD supplied for Windows users to install software and configure the network. When this is complete, the printer is ready for use.

Consultez le site Web ou utilisez le CD fourni pour que les utilisateurs Windows installent le logiciel et configurent le réseau. Lorsque vous avez terminé, l'imprimante est prête à être utilisée.

Besuchen Sie die Website oder verwenden Sie die für Windows-Benutzer mitgelieferte CD, um Software zu installieren und das Netzwerk zu konfigurieren. Nach Beendigung ist der Drucker bereit zur Nutzung.

Ga naar de website of gebruik de meegeleverde cd voor Windows-gebruikers om software te installeren en het netwerk te configureren. Wanneer u dit hebt gedaan, is de printer gereed voor gebruik.

Visitate il sito web o utilizzare il CD fornito per gli utenti Windows per installare il software e configurare la rete. Una volta completata questa operazione, la stampante è pronta per l'uso.

Visite el sitio web o use el CD incluido para los usuarios de Windows para instalar el software y configurar la red. Una vez hecho esto, la impresora está lista para usar.

<https://epson.sn>

Guide to LCD screen

ET-M16685 Series / ET-M16680 Series / M15180 Series:

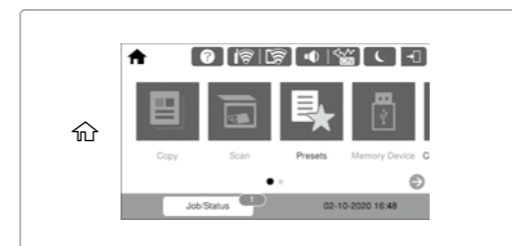

ET-M16600 Series / M15140 Series:

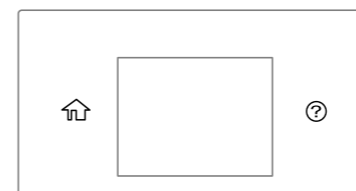

Displays the home screen. You can select other menus such as scan or printer settings.

Only for ET-M16600 Series / M15140 Series: The copy menu is displayed when you turn on the printer or when it returns from sleep mode.

Affiche l'écran d'accueil. Vous pouvez sélectionner d'autres menus tels que les paramètres de numérisation ou d'impression. Uniquement pour les séries ET-M16600 / M15140 : Le menu Copie s'affiche lorsque vous allumez l'imprimante ou lorsqu'elle sort du mode veille.

Zeigt den Startbildschirm an. Sie können weitere Menüs wie z. B. Scan- oder Druckereinstellungen auswählen.

Nur für die Serien ET-M16600 / M15140: Das Kopiermenü wird angezeigt, wenn Sie den Drucker einschalten oder wenn er aus dem Ruhezustand zurückkehrt.

Hiermee geeft u het startscherm weer. U kunt andere menu's selecteren, zoals de scan- of printerinstellingen.

Alleen voor de ET-M16600-serie / de M15140-serie: Het kopieermenu wordt weergegeven wanneer u de printer inschakelt of wanneer deze uit de slaapstand wordt gehaald.

Visualizza la schermata iniziale. È possibile selezionare altri menu come le impostazioni di scansione o di stampa.

Solo per le serie ET-M16600 / M15140: Il menu di copia viene visualizzato quando si accende la stampante o quando la stampante viene riattivata dalla modalità di sospensione.

Muestra la pantalla de inicio. Puede seleccionar otros menús, como el configuración de escaneado o el de la impresora.

Solo para las series ET-M16600 / M15140: El menú de copia se muestra al encender la impresora o al volver del modo de suspensión.



Displays the **Help** screen. This feature provides step by step and animation instructions for most issues such as adjusting print quality and loading paper.

Affiche l'écran **Aide**. Cette fonction fournit des instructions étape par étape et des animations pour la plupart des problèmes, tels que le réglage de la qualité d'impression et le chargement de papier.

Zeigt den **Hilfebildschirm** an. Diese Funktion bietet animierte Schritt-für-Schritt-Anleitungen für die meisten Vorgänge wie z. B. Anpassung der Druckqualität und das Einlegen von Papier.

Het scherm **Help** wordt weergegeven. Deze functie biedt stapsgewijze, geïllustreerde instructies voor de meeste problemen, zoals het aanpassen van de afdrukkwaliteit en het laden van papier.

Visualizza la schermata **Guida**. Questa funzione fornisce istruzioni dettagliate e animazioni per la maggior parte dei problemi, per esempio la regolazione della qualità di stampa e il caricamento della carta.

Muestra la pantalla de **Ayuda**. Esta función proporciona animaciones con instrucciones paso a paso para la mayoría de los problemas, como el ajuste de la calidad de impresión y la carga del papel.

Transporting

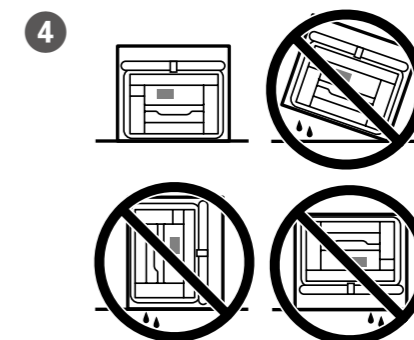
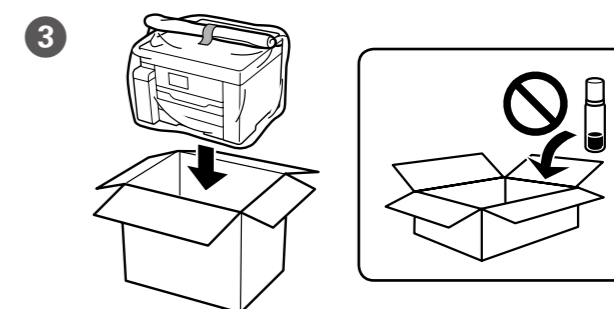
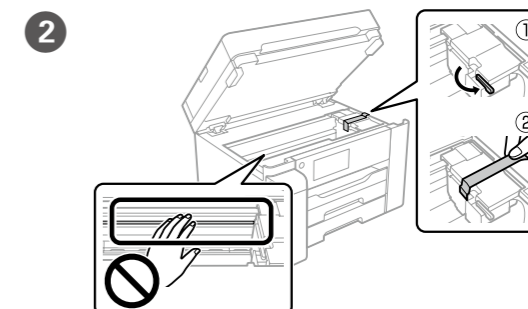

Maschinenlärmformations-Verordnung 3. GPsGV: Der höchste Schalldruckpegel beträgt 70 dB(A) oder weniger gemäß EN ISO 7779.

Das Gerät ist nicht für die Benutzung im unmittelbaren Gesichtsfeld am Bildschirmarbeitsplatz vorgesehen. Um störende Reflexionen am Bildschirmarbeitsplatz zu vermeiden, darf dieses Produkt nicht im unmittelbaren Gesichtsfeld platziert werden.

Для пользователей из России
Срок службы: 5 лет.

Türkiye'deki kullanıcılar için

- AEEE Yönetmeliğine Uygundur.
 - Ürünün Sanayi ve Ticaret Bakanlığınca tespit ve ilan edilen kullanma ömrü 5 yıldır.
 - Tüketicilerin şikayet ve itirazları konusundaki başvuruları tüketici mahkemelerine ve tüketici hakem heyetlerine yapılabilir.
- Üretici: SEIKO EPSON CORPORATION
 Adres: 3-5, Owa 3-chome, Suwa-shi, Nagano-ken 392-8502 Japan
 Tel: 81-266-52-3131
 Web: <http://www.epson.com/>

Windows® is a registered trademark of Microsoft Corporation.

The contents of this manual and the specifications of this product are subject to change without notice.



EPSON

ET-M16685 Series
ET-M16680 Series
ET-M16600 Series
M15180 Series
M15140 Series

PT Começar por aqui
DA Start her
FI Aloita tästä

NO Start her
SV Starta här
CA Comenceu aquí

Ler antes

A tinta para esta impressora deve ser manuseada cuidadosamente. A tinta pode salpicar quando o depósito de tinta ficar cheio ou ao encher novamente com tinta. Se a tinta entrar em contacto com as suas roupas ou pertences, pode nunca mais sair.

Læs først følgende

Blækket til denne printer skal håndteres omhyggeligt. Blækket kan sprøjte, når blækbeholderen fyldes eller fyldes igen med blæk. Hvis der kommer blæk på dit tøj eller ejendele, kan det måske ikke komme af igen.

Lue tämä ensin

Tulostimen mustetta on käsiteltävä huolellisesti. Väriainetta voi roiskua mustesäiliötä täytettäessä. Jos väriainetta joutuu vaatteisiin tai tavaroihin, se ei ehkä lähde pois.

Les dette først

Blekket for denne skrивereren må håndteres forsigtig. Det kan sprute blekk når blekkbeholderen fylles med blekk for første gang eller på nytt. Hvis du får blekk på klær eller gjenstander, vil det kanskje ikke gå bort.

Läs detta först

Bläcket för den här skrivaren måste hanteras varsamt. Det kan skvätta bläck när bläckbehållarna fylls på eller fylls med bläck igen. Det är svårt att få bort bläck som hamnar på kläder eller föremål.

En primer lloc, llegiu aquest document

La tinta d'aquesta impressora s'ha de tractar amb cura. La tinta pot esquitxar quan el tanc de tinta està ple o s'està reomplint. Si us cau tinta a la roba o en algun objecte, és possible que no es pugui netejar.

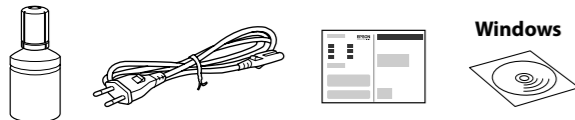

Podem ser adicionados itens adicionais de acordo com o local. O modelo ET-M16685 não inclui CD-ROM Windows.

Yderligere elementer kan medtages afhængigt af placeringen. L'ET-M16685 no inclou el CD-ROM per a Windows.

Pakkaukseen voi joillakin alueilla sisältyä lisäosia. ET-M16685 inkluderer ikke Windows-cd-rom.

Flere elementer kan bli inkludert avhengig av område. ET-M16685 ei sisällä Windows-CD-levy.

Ytterligare alternativ kan ingå beroende på placering. ET-M16685 inkluderer ikke Windows CD-ROM.

Es poden incloure elements addicionals segons la ubicació. Windows CD-ROM ingår inte i ET-M16685.

O frasco de tinta inicial será utilizado parcialmente para carregar a cabeça de impressão. Este frasco poderá imprimir menos páginas do que o frasco de tinta posteriore.

Den første blækflaske bruges delvist til at fylde printheadet. Denne flaske vil muligvis udskrive færre sider i forhold til den efterfølgende blækflaske.

Ensimmäinen mustepullo kuulu osittain tulostuspään lataamiseen. Pullolla tulostuva sivumäärä voi olla pienempi kuin seuraavilla pulloilla tulostuva sivumäärä.

Den første blekkflasken vil delvis brukes til å lade skrivehodet. Denne flasken vil kanskje skrive ut færre sider sammenlignet med påfølgende blekkflasker.

Den medföljande bläckbehållaren används delvis för att fylla på skrivarhuvudet. Dessa flaskor kan skriva ut färre sidor, jämfört med efterföljande bläckbehållare.

L'ampolla de tinta inicial s'utilitzarà parcialment per carregar els capçals d'impressió. Aquesta ampolla pot imprimir menys pàgines en comparació amb les ampolles de tinta posteriors.

Setting Up the Printer

Consulte este guia ou os vídeos guias da Epson para obter instruções de configuração da impressora. Para mais informações sobre como utilizar a impressora, consulte o *Guia do Utilizador* no nosso sítio Web. Selecione **Suporte** para aceder aos manuais.

Se denne vejledning eller videovejledninger fra Epson for instruktioner om printeropsætning. For information om brugen af printeren, se *Brugervejledningen* på vores websted. Vælg **Support** for at få adgang til manualerne.

Katso tulostimen käyttöön-ohjeet tästä oppaasta tai Epsonin ohjevideoista. Lisätietoja tulostimen käyttämisestä on verkkosivustossa olevassa *Käyttöoppaassa*. Voit siirtyä oppaisiin valitsemalla **Tuki**.

Se denne håndboken eller Epsons videoguider for installeringsinstruksjoner til skrивereren. For å få informasjon om hvordan du bruker skrивereren, se *Brukerhåndboken* på nettstedet vårt. Velg **Støtte** for å få tilgang til håndbøkene.

Se den här guiden eller Epsons videoguide för instruktioner hur du konfigurerar skrivaren. Information om hur skrivaren används finns i *Användarhandboken* på vår webbplats. Välj **Stöd** för att komma åt handböckerna.

Consulteu aquesta guia o les guies en vídeo d'Epson per veure les instruccions d'instal·lació de la impressora. Per obtenir més informació sobre com utilitzar la impressora, consulteu la *Guia de l'usuari* en el nostre lloc web. Seleccioneu **Compatibilitat** per accedir als manuals.



<https://epson.sn>

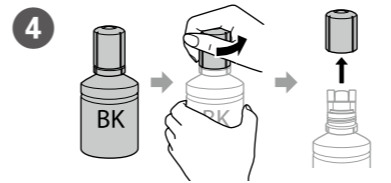
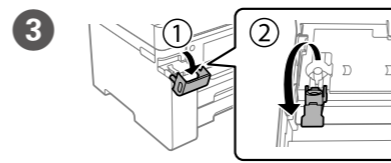
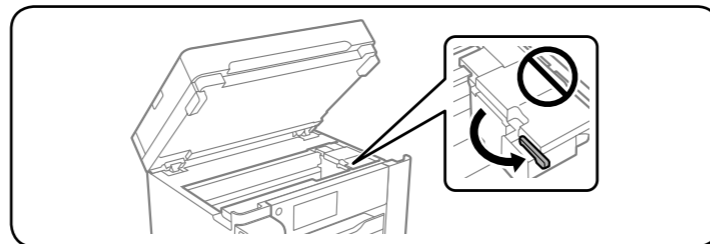
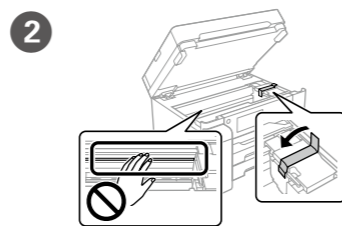
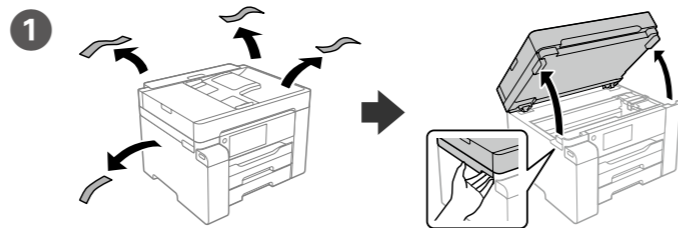
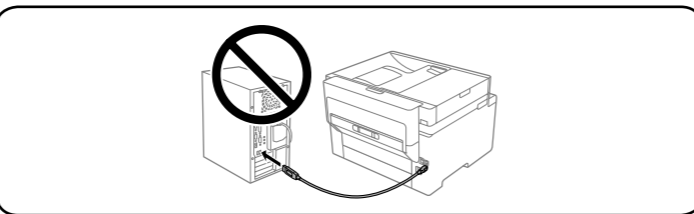

- Utilize o frasco de tinta fornecido com a sua impressora.
- A Epson não garante a qualidade ou a fiabilidade de tinta não genuína. A utilização de tinta não genuína pode causar danos não cobertos pelas garantias Epson.
- Remover a tampa mantendo o frasco de tinta na vertical; se não o fizer, pode verter a tinta.
- Brug den blækflaske, der fulgte med din printer.
- Epson kan ikke garantere kvaliteten eller pålideligheden af ikke-originalt blæk. Brug af uægte blæk kan forårsage skader, der ikke er dækket af Epsons garantier.
- Fjern hættten, og hold samtidig blækflasken lodret. Ellers kan der lække blæk.
- Käytä tulostimen mukana toimitettua mustepulloa.
- Epson ei voi taata muun kuin aidon musteen laatua ja toimintavarmuutta. Muiden valmistajien musteiden käyttö voi aiheuttaa vaurioita, joita Epson-laitteiden takuu ei kata.
- Poista korkki ja pidä mustepulloa pystyasennossa. Muutoin mustetta voi vuotaa.
- Bruk blekkhusene som fulgte med skrивereren.
- Epson kan ikke garantere kvaliteten eller påliteligheten til uekte blekk. Bruk av uekte blekk kan føre til skader som ikke dekkes av Epsons garantier.
- Ta av lokket mens du holder blekkflasken oppreist, ellers kan det lekke blekk.
- Använd den bläckflaska som levererades med skrивereren.
- Epson kan inte garantera kvaliteten eller tillförlitligheten för icke-originalbläck. Att använda icke-originalbläck kan orsaka skador som inte täcks av Epsons garantier.
- Ta bort locket medan du håller bläckflaskan upprätt; annars kan bläcket läcka ut.
- Utilitzeu l'ampolla de tinta que s'inclou amb la vostra impressora.
- Epson no pot garantir la qualitat i fiabilitat de tintes que no siguin originals. L'ús de tinta no original pot causar danys que no estan coberts per les garanties d'Epson.
- Traieu el tap mantenint l'ampolla de tinta drete, en cas contrari la tinta es pot vessar.

- 5** Despejar toda a tinta do frasco na impressora.
 Hæld al blæk fra flasken ind i printeren.
 Kaada mustepullon koko sisältö tulostimeen.
 Hæld alt blekket fra flasken inn i skrивereren.
 Fyll på all bläck som finns i flaskan i skrивaren.
 Aboqueu tota la tinta de l'ampolla a la impressora.

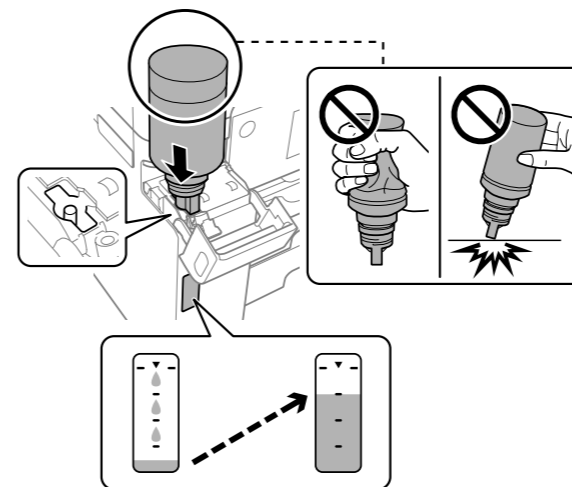

- Se a tinta não começar a fluir para o depósito, remova o frasco de tinta e tente inseri-lo novamente.
- Não deixe o frasco de tinta inserido; caso contrário, o frasco pode ficar danificado ou ocorrer derramamento de tinta.
- Hvis blækket ikke begynder at flyde ind i tanken, skal du fjerne blækflasken og prøve indsætte den igen.
- Lad ikke flasken blive siddende, da flasken kan blive beskadiget, eller blækket kan lække.
- Jos muste ei ala valua säiliöön, poista mustepullo ja kokeile asettaa se uudelleen paikoilleen.
- Älä jätä pulloa laitteeseen. Pullo voi vahingoittua tai mustetta voi vuotaa.
- Hvis blekket ikke begynner å flyte inn i beholderen, må du fjerne blekkflasken og prøve å sette den inn igjen.
- Ikke la flasken bli stående i, flasken kan bli skadet eller blekk kan lekke.
- Om bläcket inte börjar rinna ut ur behållaren ska du ta bort bläckflaskan och prova att sätta in den igen.
- Låt inte bläckflaskan sitta i; den kan skadas eller så kan bläck läcka ut.
- Si la tinta no comença a fluir cap al tanc, retireu l'ampolla de tinta i intenteu tornar-la a inserir.
- No deixeu l'ampolla de tinta inserida; en cas contrari l'ampolla es pot malmetre o la tinta es pot vessar.

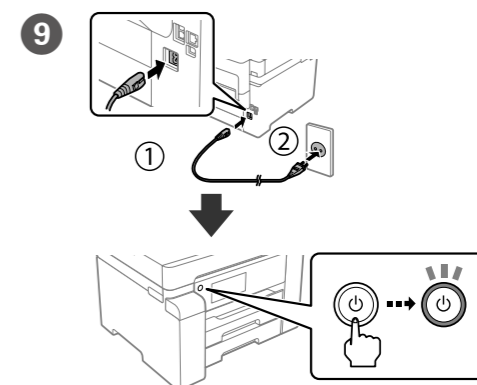
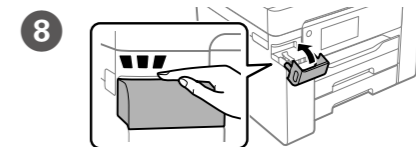
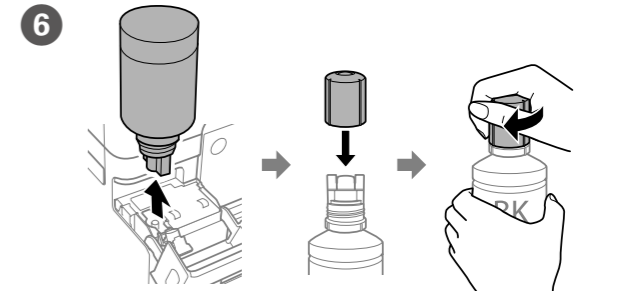

- 10 Seleccione um idioma, data e hora.
Vælg sprog, land og klokkeslæt.
Valitse kieli, päivämäärä ja kellonaika.
Velg språk, dato og klokkeslett.
Välj ett språk, datum och tid.
Seleccione un idioma, el día i l'hora.

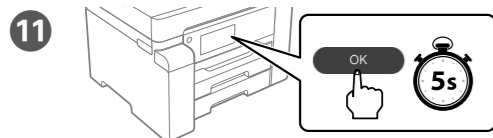

Quando a mensagem *Começar por aqui* for exibida, pressione **OK** durante **5 segundos**.

Når meddelelsen om *Start her vises*, skal du trykke på **OK** i **5 sekunder**.

Kun *Aloita tästä* -viesti näkyy näytössä, paina **OK** **5 sekunnin** ajan.

Når meldingen for å se *Start her vises*, trykker du på **OK** i **5 sekunder**.

Når meddelandet om du sett *Starta här* visas trycker du på **OK** i **5 sekunder**.

Quan es mostra el missatge *Comenceu aquí*, premeu **OK** durant **5 segons**.

- 12 Siga as instruções apresentadas no ecrã, e a seguir toque em **Iniciar** para começar o carregamento da tinta. O carregamento de tinta demora cerca de 9 minutos.

Følg anvisningerne på skærmen, og tryk derefter på **Start** for at begynde påfyldning af blæk. Påfyldning af blæk tager ca. 9 minutter.

Seuraa näytöllä näkyviä ohjeita ja aloita musteen lataaminen napauttamalla **Käynnistä**. Musteen lataaminen kestää noin 9 minuuttia.

Følg instruksjonene på skjermen og trykk deretter **Start** for å starte påfylling av blekk. Påfylling av blekk tar omtrent 9 minutter.

Följ instruktionerna på skärmen och tryck sedan på **Start** för att starta påfyllning av bläck. Det tar ungefär 9 minuter att fylla på bläcket.

Seguiu les instruccions que apareixen a la pantalla, i a continuació toqueu **Inicia** per començar la càrrega de tinta. La càrrega de tinta triga uns 9 minuts.

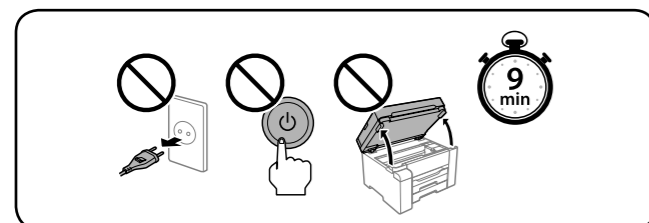

- 13 Coloque papel no alimentador de papel com a face a imprimir voltada para baixo.

Ilæg papir i papirkassetten med udskriftssiden vendt nedad.

Lisää paperia paperikasettiin tulostuspuoli alaspäin.

Legg papir i papirkassetten med utskriftssiden vendt ned.

Fyll på papper i papperskassetten med den utskrivbara sidan vänd nedåt.

Carregueu paper al calaix de paper amb la cara imprimible cap avall.

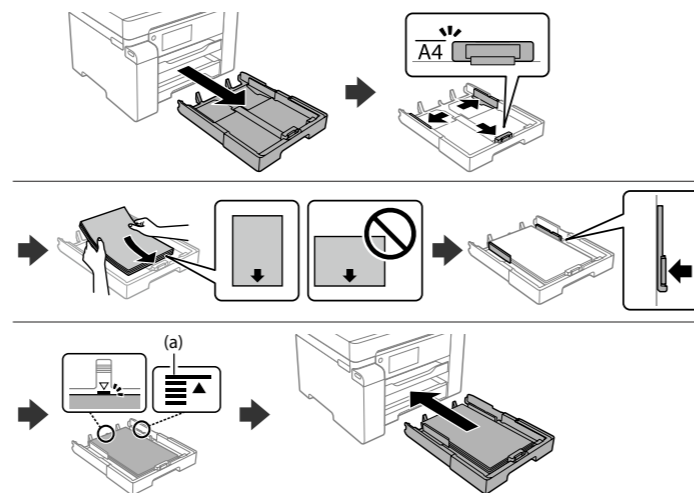

(a) Não coloque papel acima da marca de seta ▲ no interior do guia das extremidades.

(a) Læg ikke papir i over ▲-pilemærket i kantstyret.

(a) Älä lisää paperia reunaohjaimen sisäpinnassa olevaa ▲-nuolimerkkiä korkeammalle.

(a) Ikke legg i papir over ▲-pilmerket inni kantskinnen.

(a) Fyll inte på papper ovanför ▲ pilmarkeringen inuti kantguiden.

(a) No carregueu paper sobre la fletxa ▲ dins la guia de vores.

- 14 Configure o tamanho e tipo do papel para a unidade de alimentação de papel. Pode alterar estas definições mais tarde.

Indstil papirstørrelse og -type, så det passer til papirkassetten. Du kan ændre disse indstillinger senere.

Määritä paperialustan paperikoko ja paperityyppi. Voit muuttaa asetuksia myöhemmin.

Angi papirstørrelse og -type for papirkassetten. Du kan endre disse innstillingene senere.

Ställ in pappersformatet och papperstypen för papperskassetten. Du kan ändra dessa inställningar senare.

Establiu el tipus i mida de paper per al calaix de paper. Podeu canviar aquests ajustos més endavant.

- 15 Visite o website ou utilize o CD fornecido para os utilizadores de Windows para instalar software e configurar a rede. Quando estiver concluído, a impressora estará pronta para ser utilizada.

Besøg webstedet, eller brug den cd, der leveres til Windows-brugere, for at installere software og konfigurere netværket. Når dette er udført, er printeren klar til brug.

Asenna ohjelmisto ja määritä verkko käymällä verkkosivustolla tai käyttämällä Windows-käyttäjille toimitettua CD-levyä. Tämän jälkeen tulostin on käyttövalmis.

Besøk nettstedet eller bruk CD-en som følger med for Windows-brukere til å installere programvaren og konfigurere nettverket. Når dette er fullført, er skriveren klar til bruk.

Besök webbplatsen eller använd medföljande CD för Windows-användare för att installera mjukvaran och konfigurera nätverket. När detta är klart är skrivaren klar att användas.

Visiteu el lloc web o utilitzeu el CD subministrat per als usuaris de Windows per instal·lar el programari i configurar la xarxa. Quan completeu aquest pas, la impressora estarà llesta per funcionar.

<https://epson.sn>

Guide to LCD screen

ET-M16685 Series / ET-M16680 Series / M15180 Series:

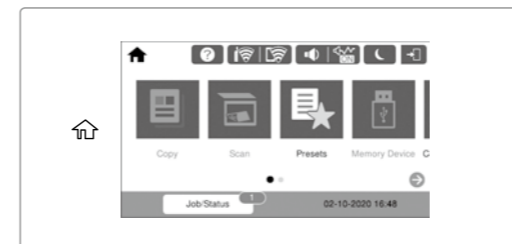

ET-M16600 Series / M15140 Series:

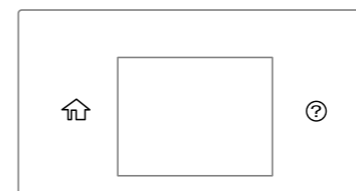

Exibe o ecrã inicial. Pode seleccionar outros menus tais como definições de digitalização ou impressora.

Apenas para as Séries ET-M16600 / M15140: O menu de cópia é exibido ao ligar a impressora ou ao sair do modo de suspensão.

Viser startskærmbilledet. Du kan vælge andre menuer, f.eks. scannings- eller printerindstillinger.

Kun til ET-M16600-serien / M15140-serien: Kopieringsmenuen vises, når du tænder printeren, eller når den genoptager fra dvaletilstand.

Tuo aloitusnäytön näkyviin. Voit valita muita valikkoja, kuten skannaus- tai tulostusasetusvalikon.

Vain ET-M16600- ja M15140-sarjan laitteet. Kun tulostin käynnistetään tai kun tulostin herää lepotilasta, näytössä näkyy kopiointivalikko.

Viser startskjermbildet. Du kan velge andre menyer, som skanne- eller utskriftsinnstillinger.

Kun for ET-M16600-serien / M15140-serien: Kopimenyen vises når du slår på skriveren, eller når den aktiveres igjen fra dvalemodus.

Visar hemskärmen. Du kan välja andra menyer, såsom skanning- eller skrivarinställningar.

Endast för ET-M16600-serien / M15140-serien: Meny Kopiera visas när du slår på skrivaren eller när den återgår från viloläge.

Mostra la pantalla d'inici. Podeu seleccionar altres menús com ara la configuració d'impressió o d'escaneig.

Només per a les sèries ET-M16600 / M15140: El menú de còpia es mostra quan la impressora s'encén o quan surt del mode de suspensió.



Exibe o ecrã de **Ajuda**. Esta funcionalidade fornece instruções passo a passo e animações para a maioria das questões, tais como o ajuste da qualidade de impressão e o carregamento do papel.

Viser skærmbilledet **Hjælp**. Denne funktion indeholder trin for trin- og animerede instruktioner til de fleste problemer, f.eks. tilpasning af udskriftskvalitet og ilægning af papir.

Tuo näkyviin **Ohjenäytön**. Ohjenäytön kautta saat animaatiomuodossa olevat vaihteittaiset toimintaohjeet useimpiin käyttötilanteisiin, kuten tulostuslaadun muuttamiseen ja paperin lisäämiseen.

Viser **Hjelpeskjermen**. Denne funksjonen gir trinnvis og animerte instruksjoner om de fleste emnene, som å justere utskriftskvalitet og å legge inn papir.

Visar **Hjälpskärmen**. Den här funktionen erbjuder animeringsinstruktioner steg för steg för de flesta problem, såsom justering av utskriftskvalitet och påfyllning av papper.

Mostra la pantalla **Ajuda**. Aquesta funció ofereix instruccions animades pas a pas per a la majoria de problemes com ara l'ajust de la qualitat d'impressió i la càrrega de paper.

Transporting

