

## Guida operativa di Connection & Control Box

### Come cambiare origini di ingresso

- 1 Collegare i dispositivi
- 2 Cambiare le origini
- 3 Avvio della proiezione

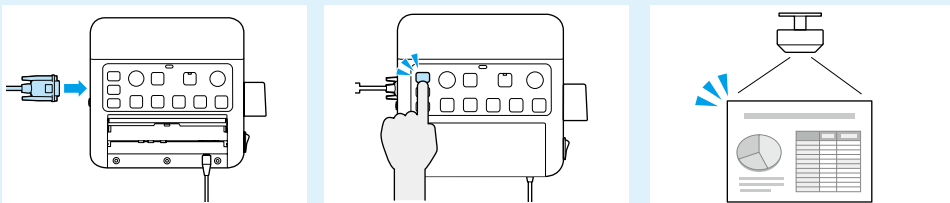

### Nomi delle parti e funzioni

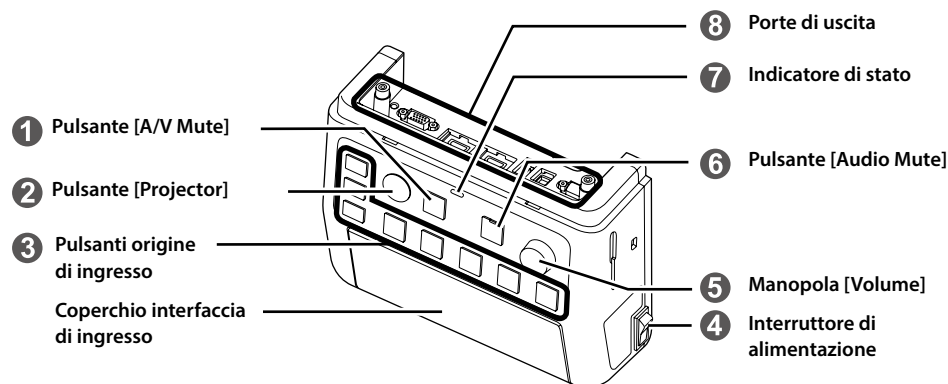

**1** Interrompe temporaneamente l'uscita video e audio dal proiettore o dagli altoparlanti, fatta eccezione per la porta [Mic] e la porta [AUX In].

**2** Accende o spegne il proiettore.

**3** Cambia le origini.

**4** Accende o spegne l'alimentazione.

**5** Regola il volume del proiettore o degli altoparlanti esterni.

**6** Disattiva temporaneamente l'audio. Mentre l'audio è escluso, l'indicatore del tasto mute diventa di colore blu.

**7** Indica lo stato della centralina di collegamento e controllo Connection & Control Box. (Questo non indica lo stato del proiettore.)

 : Funzionamento normale.

 : Modalità sospensione.

Il dispositivo entra in modalità sospensione dopo otto ore di inattività. Premere un tasto qualsiasi per riprendere.

 : Si è verificato un errore.

Scollegare la centralina Connection & Control Box e contattare il proprio rivenditore.

Per domande:  "Manuale dell'utente" del proiettore

**8** Collega il proiettore a questo dispositivo. Fare riferimento al *Manuale di installazione* per altri dettagli.

### Porte di ingresso

Collegare i cavi a seconda dei dispositivi da utilizzare.

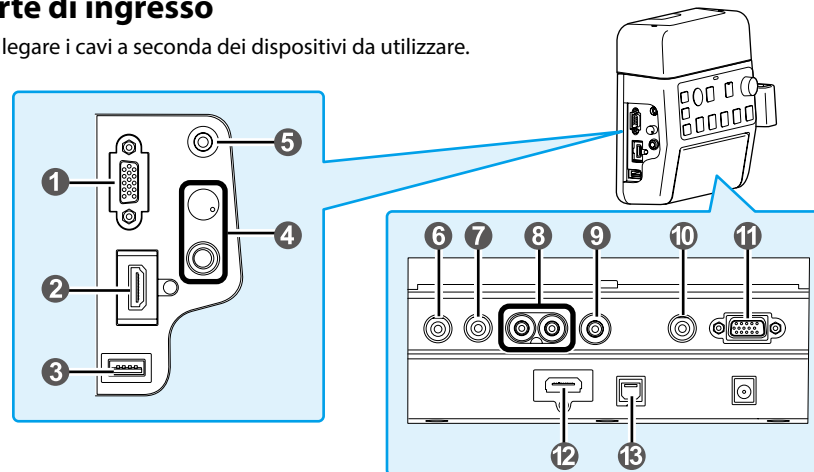

- 1** Porta di ingresso [Computer1] (Mini D-Sub 15-pin (femmina))
- 11** Porta di ingresso [Computer2]
- 2** Porta [HDMI1]
- 12** Porta [HDMI2]
- 3** Porta [USB-A]
- 4** Porta [Mic] (jack stereo  $\phi$  6,3 mm, 2 connettori)/  
Manopola [Volume] (ingresso microfono)
- 5** Porta [Audio1]
- 10** Porta [Audio2] (mini jack stereo  $\phi$  3,5 mm, 3 connettori)  
Si consiglia l'uso di un cavo schermato.
- 6** Porta [AUX In]
- 7** Porta [REC Out]
- 8** Porta [Audio-L/R] (connettore RCA)
- 9** Porta ingresso [Video] (connettore RCA)
- 13** Porta [USB-B]



- Quando si utilizza un microfono dinamico disponibile in commercio, collegarlo alla porta **4** [Mic]. L'alimentazione non è supportata.
- Quando si invia l'audio da un lettore audio portatile e simili, collegare il cavo audio alla porta **6** [AUX In]. L'ingresso audio dalla porta **6** [AUX In] è sempre riprodotto, indipendentemente dall'origine selezionata.
- Quando la sorgente del proiettore è impostata su HDMI, USB display o LAN, l'audio proveniente dai dispositivi audio collegati alle porte [Mic] o [AUX In] non può essere riprodotto contemporaneamente dagli altoparlanti integrati del proiettore.
- Quando si collega un dispositivo di registrazione, collegare il cavo audio alla porta **7** [REC Out]. Ingresso audio da porte di ingresso audio e Aux In, la porta Mic port è l'uscita. L'audio viene trasmesso a un volume costante e non può essere regolato.



È possibile impedire al dispositivo di entrare in modalità sospensione. Accendere l'interruttore di alimentazione tenendo premuti contemporaneamente i pulsanti [Projector] e [LAN]. Per tornare allo stato originale, accendere l'interruttore di alimentazione tenendo premuti contemporaneamente i pulsanti [Projector] e [A/V Mute].

## Esempi di collegamento

### Collegamento mediante un cavo per computer

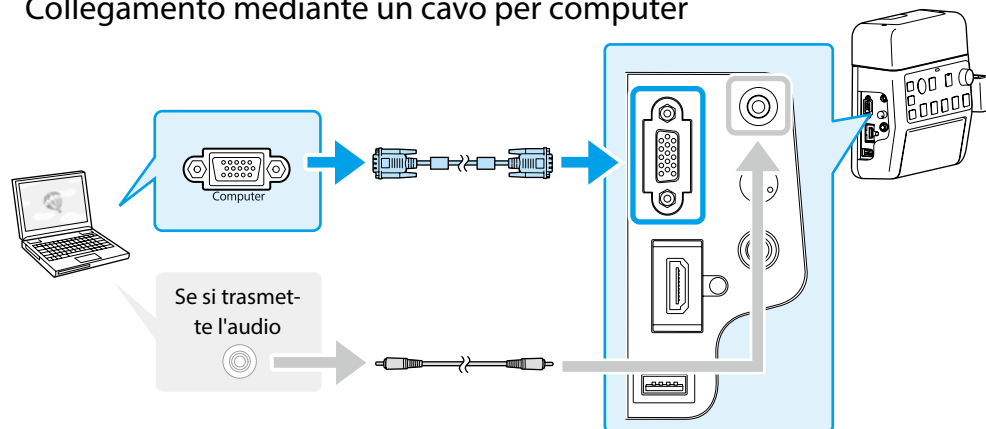

Collegare le porte secondo le seguenti combinazioni.

Se si usa la porta di ingresso [Computer1] → Porta [Audio1]

Se si usa la porta di ingresso [Computer2] → Porta [Audio2]

### Collegamento mediante un cavo USB

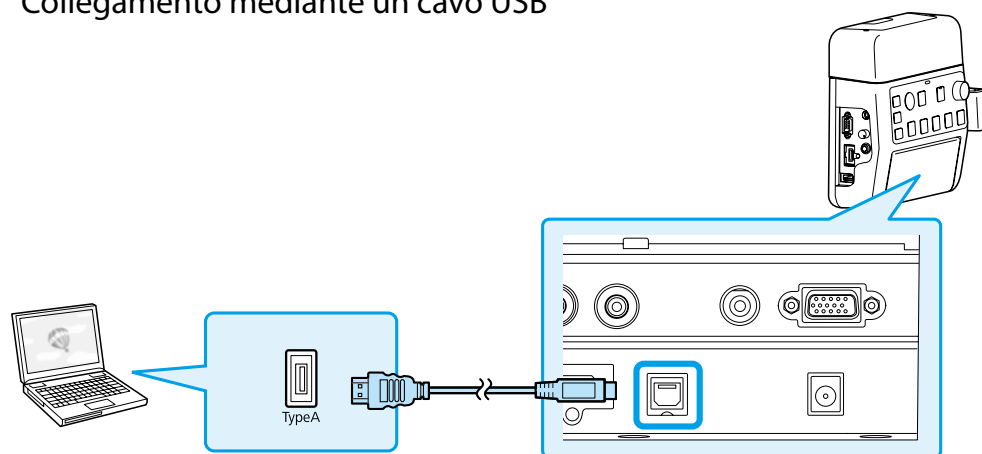

Collegare il proiettore e il computer direttamente, senza utilizzare un hub USB.

### Collegamento utilizzando cavi HDMI

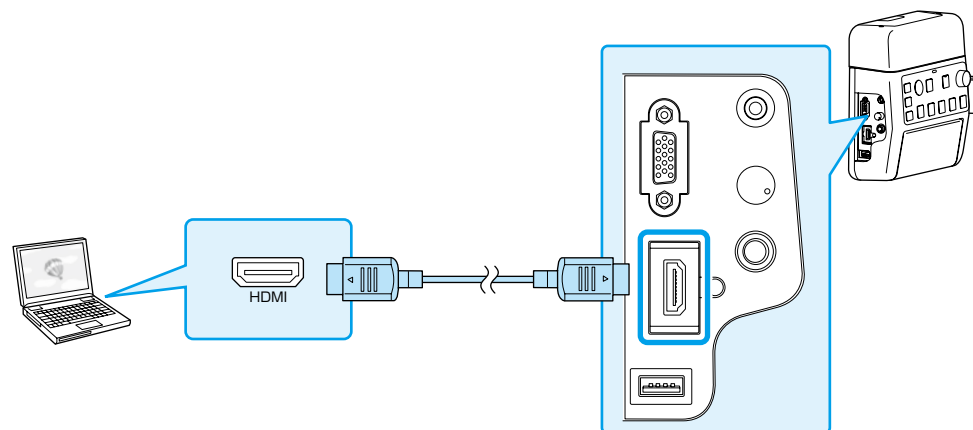

Se si utilizza un cavo HDMI spesso può scollegarsi a causa del suo peso. Utilizzare il morsetto del cavo HDMI per fissarlo.

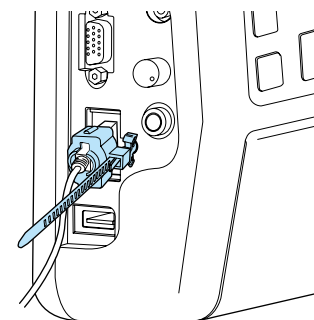

- Quando il proiettore ha una sola porta HDMI, assicurarsi di collegare il cavo HDMI alla porta [HDMI1].
- Se si cambia l'origine HDMI1 e l'origine HDMI2 durante la riproduzione di un film, il film potrebbe bloccarsi. Arrestare il film prima di cambiare l'origine.

## Cambio immagini

### Nomi e funzioni dei tasti di origine ingresso

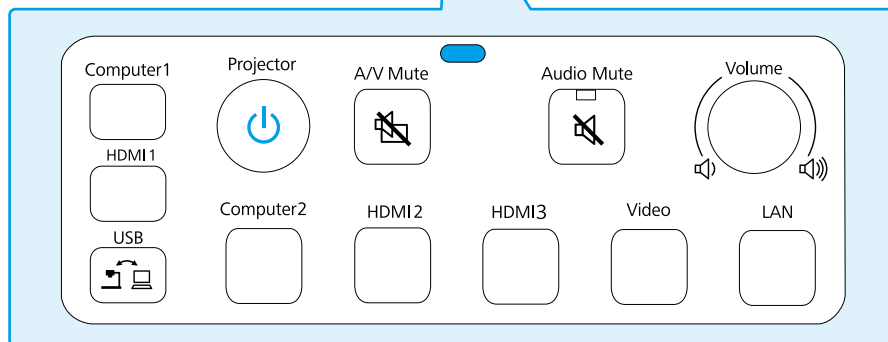
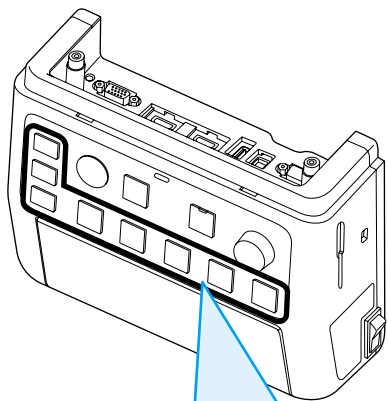

Premere i tasti di origine ingresso per inviare immagini e audio dal dispositivo collegato alla porta come indicato nella tabella che segue.

Il cambio di origine potrebbe richiedere del tempo.

Tasto di origine ingresso	Ingresso immagine	Ingresso audio*
Computer1	Computer1	Audio1
HDMI1	HDMI1	HDMI1
USB	USB Display ↔ USB-A	USB Display/Audio2**
Computer2	Computer2	Audio2
HDMI2	HDMI2	HDMI2
HDMI3	HDMI3***	HDMI3***
Video	Video	Audio-L/R
LAN	LAN	LAN/Audio2**



\* Viene immesso anche l'audio dalla porta [Mic] o dalla porta [AUX In] su questo dispositivo.

\*\* Se il proiettore supporta il trasferimento audio utilizzando USB display o una rete, l'audio è inviato tramite USB display o LAN. Quando si utilizza un proiettore che non supporta il trasferimento audio, l'audio è inviato a [Audio2].

\*\*\* Invia immagini e audio dal dispositivo collegato alla porta HDMI3 del proiettore.

## Risoluzione dei problemi



### Non compare alcuna immagine

Il dispositivo collegato è acceso?	Accendere l'alimentazione del dispositivo collegato.
Il proiettore è acceso?	Premere il pulsante [Projector].
È stato premuto il pulsante della sorgente di ingresso corrispondente al dispositivo che si desidera riprodurre?	Quando non è selezionata alcuna origine di ingresso specifica, è selezionato automaticamente il tasto [Computer1] e sono visualizzate le immagini della porta di ingresso [Computer1]. Premere il pulsante della sorgente di ingresso corrispondente al dispositivo collegato.
È stato premuto il pulsante [A/V Mute]?	Premere di nuovo il pulsante [A/V Mute].
L'indicatore di funzionamento rimane acceso  ?	Il dispositivo entra in modalità sospensione dopo otto ore di inattività. Premere un tasto qualsiasi e l'indicatore diventa  , premere il tasto di origine di ingresso.





### Non è possibile cambiare la sorgente

È stato premuto il pulsante della sorgente di ingresso corrispondente al dispositivo collegato?	Premere il pulsante della sorgente di ingresso corretta.
È visualizzata la finestra di dialogo Message Broadcasting?	Premere il pulsante [Projector] e riavviare il proiettore.

### La centralina Connection & Control Box non funziona

Il prodotto è acceso?	Premere l'interruttore di accensione.
Il cavo di alimentazione è collegato?	Collegare il cavo di alimentazione alla centralina Connection & Control Box.
L'indicatore di funzionamento lampeggia  ?	Scollegare il cavo di alimentazione della centralina Connection & Control Box e contattare il proprio rivenditore. Per domande:  "Manuale dell'utente" del proiettore

### Non viene emesso alcun suono o l'audio è molto debole

L'impostazione dell'ingresso audio del proiettore è corretta?	Verificare "Uscita A/V" o "Impostazioni audio" del proiettore.  "Manuale dell'utente" del proiettore
Il volume del proiettore o degli altoparlanti è stato abbassato eccessivamente?	Alzare il volume con la manopola [Volume].  "Manuale dell'utente" del proiettore o degli altoparlanti
Il livello del microfono è impostato correttamente per il proiettore o questo dispositivo?	Regolare il livello di ingresso del microfono.  "Manuale dell'utente", "Porte di ingresso" del proiettore
Il cavo audio del dispositivo è collegato correttamente?	Controllare il collegamento del cavo audio.  "Porte di ingresso", "Manuale di installazione" - "Esempio di collegamento per la riproduzione dell'audio"
Alla porta di uscita audio del proiettore è collegato un cavo?	Se alla porta di uscita audio del proiettore è collegato un cavo, l'altoparlante incorporato non trasmette alcun suono.