

# EPSON®

## MM PROJECTOR ULTRA EDIA

# EMP-8100/8100NL™

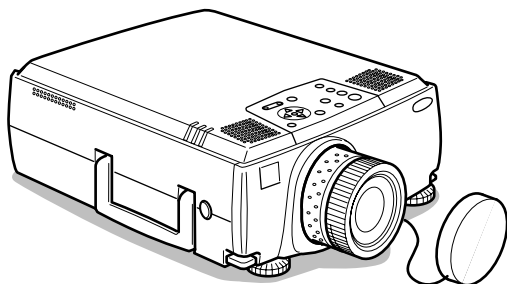

Prima dell'uso

Installazione

Connessioni

Proiezione

Funzioni utili

Regolazione e  
impostazione

Utilizzo del software  
del proiettore

Risoluzione dei  
problemi









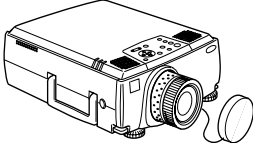
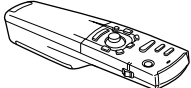
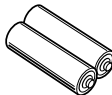

Manutenzione

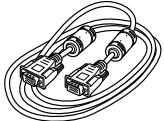
Altro

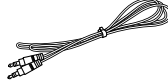
# Manuale dell'Utente

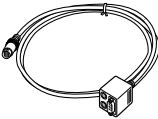
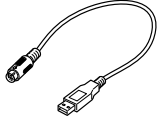
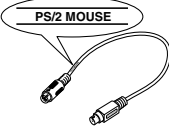
# Verifica accessori

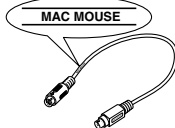
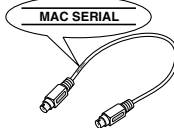
Controllare che i seguenti elementi siano inclusi nella confezione dopo aver estratto proiettore e accessori dalla scatola. Contattare il proprio concessionario se si riscontra la mancanza di qualche elemento.

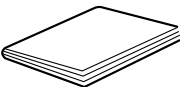
<p>· Projector Lens Cover with string</p> 	<p>· Remote Control</p> 	<p>· 2AA Batteries per il remote control (tre-pile alcaline)</p> 	
<p>· Power Cord</p> 	<p>· Computer Cable (mini D-Sub 15-pin/mini D-Sub 15-pin)</p> 	<p>· Computer Cable (mini D-Sub 15-pin/5BNC)</p> 	<p>· Audio Cable</p> 
<p>· RCA Audio Cable (Yellow)</p> 	<p>· RCA Audio Cable (Red/White)</p> 	<p>· Main Cable</p> 	<p>· USB Mouse Cable</p> 
<p>· PS/2 Mouse Cable</p> 	<p>· Serial Mouse Cable</p> 	<p>· Mac Mouse Cable</p> 	<p>· Mac Serial Cable</p> 
<p>· PC Serial Cable</p> 	<p>· Projector Software CD-ROM</p> 	<p>· Manuale dell'utente (questo documento)</p> 	

# Caratteristiche

- **Nitidezza dello schermo**

La nitidezza è stata ampiamente migliorata.

Proiezioni nitide anche in ambienti luminosi, ideale per le presentazioni.

- **Ampia gamma di risoluzioni per il display**

Utilizza un pannello a cristalli liquidi ad alta risoluzione di recente sviluppo.  
(1024x768)

- **Compatto e leggero**

La struttura compatta ne facilita il trasporto.

(circa 8.3Kg, 18,3 litri)

- **Immagini stupende**

La separazione tridimensionale Y/C e la tecnologia di conversione I/P per un movimento naturale garantiscono immagini brillanti.

- **Porta DVI-D che supporta l'uscita digitale\***

Dotato di Porta DVI-D per ingresso digitale. Può anche essere collegato alla porta di uscita digitale del computer.

# Contenuti

<b>Verifica accessori</b>	<b>1</b>
<b>Caratteristiche</b>	<b>1</b>
<b>Contenuti</b>	<b>2</b>
<b>Uso del manuale</b>	<b>7</b>
Simboli delle immagini .....	7
<b>Norme di sicurezza</b>	<b>8</b>
<b>Parti, nomi e operazioni</b>	<b>13</b>
Proiettore .....	13
Telecomando .....	17
Zona operativa del telecomando .....	20
Inserimento delle pile del telecomando .....	21
<b>Procedura di installazione</b>	<b>22</b>
Esempio di installazione .....	22
Dimensione dello schermo e distanza di proiezione .....	23
Angoli di proiezione .....	24
<b>Collegamento del proiettore al computer</b>	<b>25</b>
Computer adatti .....	25
Nel caso della mini D-Sub a 15 pin .....	27
Nel caso del 5BNC (se collegata al secondo computer) .....	29
Nel caso del DVI-D* .....	30
Collegamento audio .....	31
Collegamento dei monitor esterni .....	32
Collegare il mouse (funzione mouse senza fili) .....	33

<b>Collegamento dei dispositivi video</b>	<b>35</b>
Nel caso di segnali video compositi .....	35
Nel caso di segnali S-video .....	35
Nel caso di segnali video a (differenziale colore*) componenti .....	36
Nel caso della porta d'uscita D* del tuner digitale .....	37
Nel caso di segnali video RGB .....	38
<b>Proiezione</b>	<b>39</b>
Come prepararsi .....	39
Inizio della proiezione .....	40
<b>Spegnimento</b>	<b>43</b>
<b>Regolare la posizione della proiezione</b>	<b>45</b>
Regolazione dei piedini .....	45
<b>Regolazione della dimensione di proiezione</b>	<b>46</b>
Regolazione dello zoom .....	46
Regolazione trapezoidale .....	46
<b>Regolazione della qualità dell'immagine</b>	<b>47</b>
Regolazione del fuoco .....	47
Regolazione automatica (nella proiezione delle immagini da computer) .....	47
Regolazioni del tracking (nella proiezione di immagini da computer) .....	48
Regolazioni del sincronismo (quando si proiettano immagini da computer) .....	48
Richiamo dei valori di regolazione (quando si proiettano immagini da computer) .....	48
<b>Presentazione delle funzioni</b>	<b>49</b>
<b>Funzioni utili</b>	<b>50</b>
Funzione guida .....	50

---

**Interruzione della proiezione** **52**

---

Funzione A/V Mute .....52

Funzione fermo immagine .....52

---

**Variazione dimensioni immagine** **53**

---

---

**Ingrandimento immagini (Funzione e-zooming)** **55**

---

---

**Funzione Effetto** **56**

---

Cursore/Timbro .....56

Casella .....56

Riflettore .....57

Barra .....58

Effetti dell'annullamento .....58

---

**Funzione P in P** **59**

---

---

**Regolazione volume** **60**

---

---

**Configurazione del menu** **61**

---

Voci del menu .....61

---

**Operazioni da menu** **63**

---

Metodo operativo .....63

Impostazione delle voci .....65

Registrazione logo utente .....70

---

**Introduzione al software per il proiettore** **72**

---

Descrizione del software per il proiettore .....72

---

**Collegamenti su computer** **73**

---

Collegamenti seriali .....73

<b>Installazione</b>	<b>75</b>
Ambiente operativo .....	75
Installazione .....	76
Lettura della Guida utente .....	77
<b>Risoluzione dei problemi</b>	<b>78</b>
Spia di accensione .....	78
Spia della lampada .....	79
Spia della temperatura .....	79
<b>Se le spie non sono d'aiuto</b>	<b>81</b>
L'immagine non viene proiettata .....	81
Immagine non chiara .....	83
L'immagine è tagliata (Larga)/piccola .....	85
Colore dell'immagine non ottimale .....	85
L'immagine è scura .....	86
Assenza di suono .....	86
Il telecomando non funziona .....	87
Non si spegne (dopo aver premuto il pulsante [Power]) ....	87
EMP Link V non funziona .....	88
<b>Pulizia del proiettore, pulizia della lente, pulizia del filtro dell'aria</b>	<b>89</b>
Pulizia del proiettore .....	89
Pulizia della lente .....	89
Pulizia del filtro dell'aria .....	90
<b>Sostituzione del filtro dell'aria</b>	<b>91</b>
Metodo di sostituzione .....	91
<b>Sostituzione della lampada</b>	<b>92</b>
Metodo di sostituzione .....	93
Reimpostazione del tempo di utilizzo della lampada. ....	94
<b>Elementi opzionali</b>	<b>95</b>
<b>Trasporto</b>	<b>96</b>

<b>Terminologia</b>	<b>97</b>
<b>Specifiche</b>	<b>99</b>
<b>Foglio di controllo</b>	<b>100</b>
<b>Termini della garanzia internazionale</b>	<b>103</b>
<b>Indice</b>	<b>107</b>



# Uso del manuale

## Simboli delle immagini

All'interno del presente manuale e sul prodotto sono state impiegate diverse visualizzazioni di immagine, in modo da garantire che il proiettore venga impiegato in maniera corretta e sicura, evitando rischi per l'utilizzatore e per gli altri, oltre che danni alle cose. Di seguito sono riportate le relative spiegazioni. Accertarsi di avere compreso le istruzioni prima di consultare il manuale.



### Avvertenza

Visualizza informazioni la cui mancata osservanza può provocare morte o lesioni.



### Attenzione

Visualizza informazioni la cui mancata osservanza può provocare lesioni o danni alle cose.

Attenzione: Comprende spiegazioni supplementari e utili consigli.

vedere a pagina: Indica le pagine di riferimento

\*: Fare riferimento alla terminologia

\* Uso dei termini "questo apparecchio" e "questo proiettore" all'interno del manuale

All'interno del manuale, i termini "questo apparecchio" e "questo proiettore" compaiono regolarmente, indicando anche gli accessori in dotazione al proiettore ed altri prodotti opzionali.

\*Le distanze di proiezione relative a illustrazioni e le dimensioni di schermo si riferiscono all'uso delle lenti standard.

# Norme di sicurezza

Leggere e rispettare le norme indicate di seguito, in modo da garantire l'uso sicuro dell'apparecchio.

## ⚠ Attenzione

- **Nel caso in cui si verifichi una delle seguenti anomalie, disinserire immediatamente l'alimentazione, estrarre la spina dalla presa elettrica e contattare il concessionario o recarsi all'indirizzo più vicino tra quelli forniti alle pagine da 103.**

- Emissione di fumo, odori o rumori strani.
- Guasti, come impossibilità di proiezione o nessuna emissione di suono.
- Per la penetrazione di acqua o corpi estranei all'interno dell'unità.
- Per una caduta o per danni al corpo.

Il proseguimento del funzionamento in tali condizioni può produrre incendi o scosse elettriche.

L'utilizzatore non deve mai tentare di eseguire riparazioni autonome.

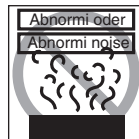

- **Il cabinet dell'unità non deve mai essere aperto, se non dal nostro personale di assistenza.**

All'interno del proiettore sono presenti parti sotto tensione. Ciò può produrre incendi, scosse elettriche o altri incidenti.



- **Mai utilizzare una tensione elettrica diversa da quella indicata.**

In caso contrario si possono produrre incendi o scosse elettriche.



- **Controllare le specifiche del cavo di alimentazione.**

Il cavo di alimentazione in dotazione al proiettore è conforme alle specifiche elettriche del Paese di acquisto. Nel caso in cui questo venga utilizzato in luoghi diversi, verificare in precedenza la tensione e la forma delle prese nel Paese relativo, quindi acquistare un cavo conforme alle specifiche locali.

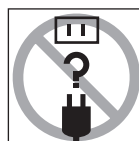

- **Mai utilizzare cavi danneggiati.**

In caso contrario si possono produrre incendi o scosse elettriche. Accertarsi inoltre che vengano rispettati i punti seguenti.

- Mai eseguire modifiche sul cavo di alimentazione.
- Mai collocare oggetti pesanti sul cavo di alimentazione.
- Mai piegare, torcere o tirare il cavo.
- Controllare che il cavo non venga disposto in prossimità di caloriferi.

Contattare il proprio concessionario o recarsi all'indirizzo più vicino tra quelli forniti alle pagine da 103 se il cavo di alimentazione è danneggiato.

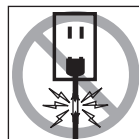

## ⚠ Attenzione

- **Con l'alimentazione inserita, mai dirigere lo sguardo verso l'obiettivo.**

L'emissione di luce particolarmente forte può provocare difetti alla vista. È necessario prestare particolare attenzione ai bambini in casa.



- **Intervenire con attenzione su spine e connettori di alimentazione.**

In caso contrario si possono produrre incendi o scosse elettriche. Rispettare le norme indicate di seguito negli interventi su spine e connettori di alimentazione.

- Mai collegare un numero eccessivo di apparecchi ad un'unica presa.
- Mai utilizzare spine o connettori che presentano polvere, sporcizia o altri corpi estranei.
- Accertarsi che spine e connettori siano saldamente inseriti.
- Non cercare di inserire spine o connettori con le mani bagnate.
- Non tirare il cavo per scollegare spine e connettori. Accertarsi sempre di afferrare saldamente la spina o il connettore.



- **Il proiettore contiene molte parti in vetro, come l'obiettivo e le lampade.**

In caso di rottura di una di queste parti, maneggiarle con estrema cura, in modo da evitare lesioni, e contattare il proprio concessionario o o recarsi all'indirizzo più vicino tra quelli forniti alla pagina da 103 per richiederne la riparazione.



- **Mai collocare vasi o contenitori di liquidi sul proiettore.**

L'ingresso d'acqua all'interno del corpo può produrre incendi o scosse elettriche.



- **Mai inserire o lasciare cadere oggetti in metallo o infiammabili, o altri corpi estranei nelle aperture di aspirazione e nelle uscite di raffreddamento del proiettore.**

In caso contrario si possono produrre incendi o scosse elettriche.

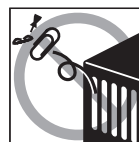

- **Mai collocare il proiettore o il telecomando a batterie in luoghi con temperature elevate, come veicoli con finestrini chiusi, zone esposte alla luce diretta del sole o in prossimità delle uscite d'aria dei condizionatori o dei caloriferi.**

In caso contrario, il calore può produrre delle deformazioni che influiscono sull'interno del proiettore, provocando incendi o scosse elettriche.



## ⚠ Attenzione

- **Mai salire sul proiettore o collocarvi oggetti pesanti.**

In caso contrario si possono provocare ribaltamenti, danni o lesioni.



- **Mai collocare il proiettore su superfici instabili, come tavoli traballanti o superfici inclinate.**

In caso contrario si possono provocare ribaltamenti, danni o lesioni.



- **Non collocare o riporre il proiettore alla portata dei bambini.**

In caso contrario si possono provocare ribaltamenti, danni o lesioni.



- **Non collocare il proiettore in punti umidi o polverosi, né in punti esposti a vapori di olio o acqua, come cucine o in prossimità di umidificatori.**

In caso contrario si possono produrre incendi o scosse elettriche.



- **Mai ostruire gli ingressi di aspirazione, né le uscite di raffreddamento. In caso contrario all'interno del proiettore si possono produrre delle temperature elevate, possibile causa di incendio. Non collocare il proiettore nei punti seguenti.**

· Zone strette e con ventilazione insufficiente, come armadi o librerie.  
· Su tappeti, materassi o coperte.  
· Mai coprire il proiettore con tovaglie o altri materiali.  
Inoltre, per l'installazione in prossimità di un muro, provvedere a lasciare uno spazio di almeno 20cm tra il proiettore e la parete.

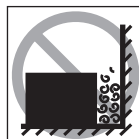

- **Quando non si utilizza il proiettore, accertarsi sempre che la spina sia scollegata dalla presa.**

In caso contrario si possono produrre incendi.

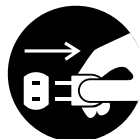

- **Per lo spostamento del proiettore, accertarsi sempre che l'alimentazione sia disinserita, la spina sia scollegata dalla presa e che tutti gli altri cavi siano scollegati.**

In caso contrario si possono produrre incendi o scosse elettriche.

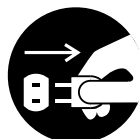

## ⚠ Attenzione

- **Mai cercare di estrarre la lampada subito dopo l'uso del proiettore. Attendere prima il raffreddamento del proiettore, per almeno sessanta minuti dal disinserimento dell'alimentazione.**  
In caso contrario si possono produrre ustioni o altre lesioni.

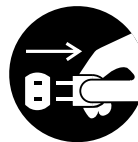

- **L'uso errato delle batterie può causare danni e successive perdite, causando incendi, lesioni e corrosione del prodotto. A garanzia di sicurezza, rispettare le norme indicate di seguito.**

- Mai usare contemporaneamente tipi diversi di batterie, né batterie vecchie e nuove insieme.
- Mai usare batterie non specificate nel manuale di istruzioni.
- In caso di perdite dalla batteria, asciugare con un panno, quindi sostituire la batteria.
- Sostituire immediatamente le batterie quando necessario.
- Estrarre le batterie quando il proiettore non viene utilizzato per un lungo periodo.
- Mai sottoporre le batterie a calore, né esporle a fiamma libera o acqua.
- Accertarsi del corretto inserimento delle batterie secondo la polarità (+ e -).
- In caso di contatto delle mani con il liquido perso dalla batteria, lavare immediatamente con acqua.

Le batterie vanno smaltite secondo le disposizioni in vigore per ciascuna zona di interesse.

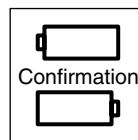

- **Negli interventi di manutenzione, accertarsi che la spina ed i connettori elettrici siano scollegati dalle relative prese.**

In caso contrario si possono produrre scosse elettriche.

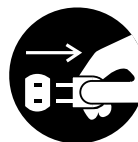

## Norme di sicurezza

- L'uso del proiettore con temperature non previste nella gamma ammessa (+5°C a +40°C) può produrre l'instabilità dell'immagine ed un sovraccarico della ventola, causando danni all'apparecchio.
- Conservando il proiettore a temperature non previste nella gamma ammessa (-10°C a +60°C) si possono produrre danni e deformazioni al corpo. Prestare particolare attenzione a non esporre l'apparecchio alla luce diretta del sole per un periodo prolungato.
- Non utilizzare il proiettore con il tappo dell'obiettivo inserito. Il calore prodotto dall'obiettivo può causare la deformazione del tappo.
- Il display a cristalli liquidi del pannello è stato prodotto con la tecnologia più accurata e contiene oltre 99,99% di pixel attivi. Tenere presente, però, che esiste un possibile 0,01% di pixel mancanti e pixel illuminati costantemente.

# Parti, nomi e operazioni

## Proiettore

### ● Pannello frontale

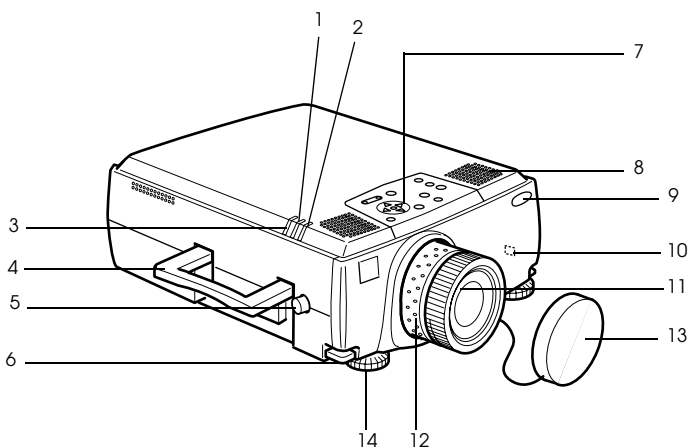

- 1 Spia lampada
- 2 Spia accensione
- 3 Spia temperatura
- 4 Maniglia
- 5 Pulsante movimento ottica
- 6 Leva regolazione piedino
- 7 Pannello operativo
- 8 Altoparlante
- 9 Sensore del telecomando
- 10 Blocco antifurto (vedere a pagina 98)
- 11 Ghiera per il fuoco
- 12 Ghiera zoom
- 13 Tappo della lente
- 14 Piedino frontale

## ● Pannello posteriore

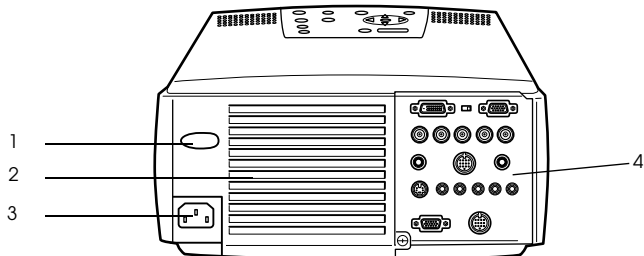

- 1 Sensore del telecomando
- 2 Ventola
- 3 Ingresso alimentazione
- 4 Porte I/O

## ● Pannello inferiore

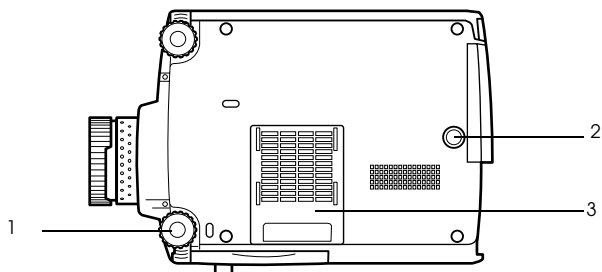

- 1 Piedino frontale
- 2 Piedino posteriore
- 3 Filtro dell'aria (ingresso di aspirazione)



## ● Pannello operativo

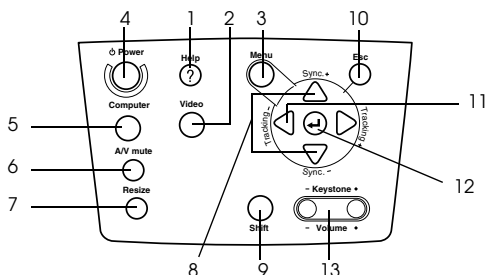

### 1 Pulsante [Help] (vedere a pagina 50)

Visualizza i metodi per la risoluzione dei problemi. Premere questo pulsante in caso di problemi.

### 2 Pulsante [Video] (vedere a pagina 41)

Commuta le immagini tra le immagini video (Video), S video (S-Video) e video componente (BNC (YCbCr)).

### 3 Pulsante [Menu] (vedere a pagina 63)

Visualizza e annulla il menu.

### 4 Pulsante [Power] (vedere a pagina 40, 43)

Accende e spegne l'alimentazione.

### 5 Pulsante [Computer] (vedere a pagina 41)

Commuta l'immagine del computer #1 tra le immagini BNC (RGB) e IM2.

### 6 Pulsante [A/V Mute] (vedere a pagina 52)

Cancella temporaneamente l'immagine e il suono. La proiezione riprende premendo nuovamente questo pulsante o modificando il controllo del volume o visualizzando il menu. I logo dell'utente possono essere impostati per la proiezione anche in modo muto.

### 7 Pulsante [Resize] (vedere a pagina 53)

Commuta tra visualizzazione finestra e visualizzazione resize mentre sono proiettate le immagini del computer. Commuta il rapporto di visualizzazione tra 4:3 e 16:9 mentre sono proiettate le immagini.

### 8 Pulsante [Sync] (vedere a pagina 48)

Effettua le modifiche necessarie quando lo schermo è fuori fuoco o produce sfarfallio. Questo pulsante funziona come tasto su e giù mentre sono visualizzati il menu o il testo della guida.

### 9 Pulsante [Shift] (vedere a pagina 60)

Regola il volume se premuto simultaneamente al pulsante [Volume (Keystone)].

### 10 Pulsante [ESC] (vedere a pagina 64)

Termina le funzioni attualmente in uso. Premendolo mentre è visualizzato il menu e il testo della guida, fa tornare lo schermo alla fase precedente.

### 11 Pulsante [Tracking] (vedere a pagina 48)

Effettua le regolazioni necessarie quando appaiono linee verticali distorte sullo schermo. Si sposta a sinistra e a destra premendolo mentre è visualizzato il menu e il testo della guida.

### 12 Pulsante [-> (Enter)] (vedere a pagina 47, 63)

- Imposta la voce di menu e si sposta alla fase precedente.
- Ottimizza l'immagine del computer mentre il menu e il testo della guida non sono visualizzati.

(Commuta la risoluzione di ingresso in [Auto] se impostato per [Manual].)

### 13 Pulsante [Keystone] (vedere a pagina 46)

Effettua le regolazioni necessarie quando lo schermo si distorce in forma trapezoidale.

## ● Porte I/O

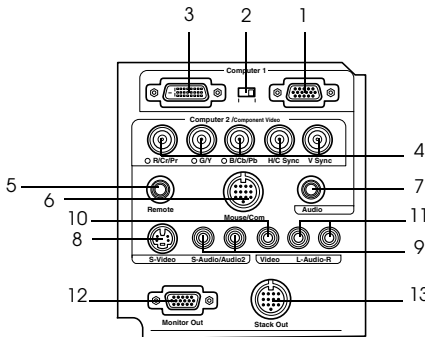

### 1 Porta Computer #1 mini D-sub 15

Permette l'ingresso dei segnali di immagine analogici dal computer.

### 2 Commutatore

Commuta la porta valida per il Computer #1 su mini D-Sub15 (analogico) o su DVI-D (digitale). Effettuare la commutazione con la punta di una penna o con un altro oggetto appuntito.

### 3 Porta Computer #1 DVI-D

Permette l'ingresso dei segnali di immagine digitali dal computer.

### 4 Porta Computer #2 BNC

· R/Cr/Pr · G/Y · B/Cb/Pb · H/C Sync · V Sync

Permette l'ingresso dei segnali video BNC da computer, dei segnali video a componenti (segnale differenziale del colore) o i segnali video RGB.

### 5 Porta Remote

Collega il Sensore dell'opzione ELPST04 (ricevitore per telecomando a filo).

### 6 Porta Mouse/Com

Stabilisce un collegamento con il computer quando si utilizza il software del proiettore in dotazione per l'utilizzo del telecomando come mouse senza fili.

### 7 Porta Audio #1

Permette l'accesso dei segnali audio dal computer e dai dispositivi A/V collegati alla Porta #1 del computer.

### 8 Porta S-Video

Permette l'ingresso dei segnali S-video dei dispositivi A/V.

### 9 Porta S-Audio/Audio #2

Permette l'accesso dei segnali audio dal computer e dei dispositivi A/V collegati alla porta BNC o alla porta S-Video.

Invia solo l'audio ai computer e ai dispositivi A/V collegati.

### 10 Porta video

Permette l'ingresso dei segnali video a componenti dei dispositivi A/V.

### 11 Porta L-Audio-R

Permette l'ingresso dei segnali audio dei dispositivi A/V.

### 12 Porta di uscita del monitor

Permette l'uscita dei segnali video su un monitor esterno (non c'è uscita quando l'ingresso avviene dalla porta DVI-D).

### 13 Porta Stack out

Utilizzata durante la proiezione in pila\*.

# Telecomando

## ● Pannello frontale

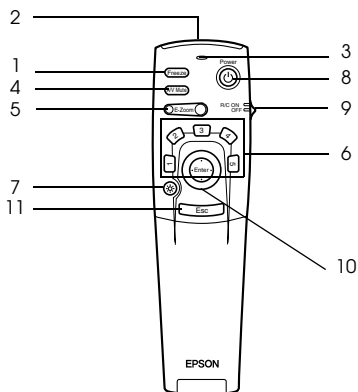

### **1 Pulsante [Freeze] (vedere a pagina 52)**

Ferma temporaneamente l'immagine. Premere ancora una volta questo pulsante per annullare il modo fermo-immagine.

### **2 Sensore del telecomando**

Invia i segnali del telecomando.

### **3 Spia**

Si illumina quando i segnali del telecomando sono in uscita.

### **4 Pulsante [A/V Mute] (vedere a pagina 52)**

Cancella temporaneamente le immagini e il suono. La proiezione riprende premendo questo pulsante o regolando il volume. È possibile proiettare un logo utente quando si utilizza questa modalità.

### **5 Pulsante [E-Zoom] (vedere a pagina 55, 59)**

Ingrandisce l'immagine con la funzione E-Zoom. Ingrandisce lo schermo secondario quando si utilizzano le immagini P in P. Premere il tasto [ESC] per annullare questa modalità.

### **6 Pulsante [Effect] (vedere a pagina 56)**

Esegue la funzione effetto assegnata. Premere il tasto [ESC] per annullare questa modalità.

### **7 Pulsante [] (Light)]**

Il pulsante del telecomando si illumina per circa dieci secondi.

### **8 Pulsante [Power] (vedere a pagina 40, 43)**

Accende e spegne il proiettore.

### **9 Interruttore [R/C ON OFF] (vedere a pagina 40, 44)**

Spegne e accende il telecomando. Il telecomando non può essere utilizzato se questo interruttore non è su [ON].

### **10 Pulsante [Enter] (vedere a pagina 34, 63)**

- Se premuto, imposta la voce del menu e si sposta quindi alla serie di menu successiva. Diventa un tasto cursore per selezionare gli elementi del menu, spostandolo in su, in giù, a sinistra o a destra.
- Questa funzione si attiva facendo clic con il tasto sinistro del mouse mentre sono proiettate le immagini del computer. Il puntatore si sposta quando il pulsante viene spostato in su, in giù, a sinistra o a destra.

## 11 Pulsante [ESC] (vedere a pagina 34, 64)

- Termina la funzione. Riporta alla fase precedente mentre sono visualizzati il menu o il testo della guida.
- Questa funzione si attiva facendo clic con il tasto destro del mouse mentre sono proiettate le immagini del computer.

## ● Sotto lo sportellino

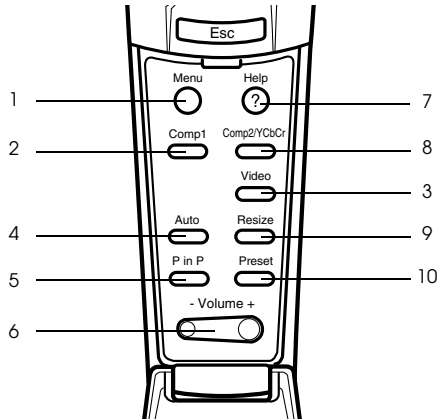

### 1 Pulsante [Menu] (vedere a pagina 63)

Visualizza e chiude il menu.

### 2 Pulsante [Comp1] (vedere a pagina 41)

Commuta sull'immagine dalla porta computer #1. (Commuta sull'immagine DVI-D quando l'interruttore è impostato sulla sinistra.)

### 3 Pulsante [Video] (vedere a pagina 41)

Commuta tra le immagini video (Video) e le immagini S-video (S-Video).

### 4 Pulsante [Auto] (vedere a pagina 47)

Ottimizza l'immagine del computer.

### 5 Pulsante [P in P] (vedere a pagina 59)

Visualizza l'immagine video all'interno dell'immagine del computer o l'immagine video come schermo secondario. Questa funzione viene annullata premendo ancora una volta questo pulsante.

### 6 Pulsante [Volume] (vedere a pagina 60)

Regola il volume.

### 7 Pulsante [Help] (vedere a pagina 50)

Visualizza l'Help in linea per la risoluzione dei problemi. Premere questo pulsante in caso di problemi.

### 8 Pulsante [Comp2/YCbCr] (vedere a pagina 41)

Commuta tra le immagini provenienti dal terminale BNC.

### 9 Pulsante [Resize] (vedere a pagina 53)

Commuta tra la visualizzazione finestra e la visualizzazione resize mentre sono proiettate le immagini del computer. Commuta il rapporto di visualizzazione tra 4:3 e 16:9 mentre sono proiettate le immagini.

### 10 Pulsante [Preset] (vedere a pagina 48)

Richiama le impostazioni predefinite di ingresso dal computer.

● **Pannello posteriore**

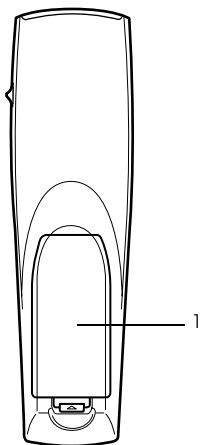

**1 Coperchietto pila**

## Zona operativa del telecomando

A seconda della distanza e dell'angolazione in cui è posizionato rispetto all'unità principale, vi sono casi in cui il telecomando non funziona. Assicurarsi che il telecomando sia utilizzato nelle seguenti condizioni:

● **Distanza operativa: Circa 10 metri**

● **Gamma operativa:**

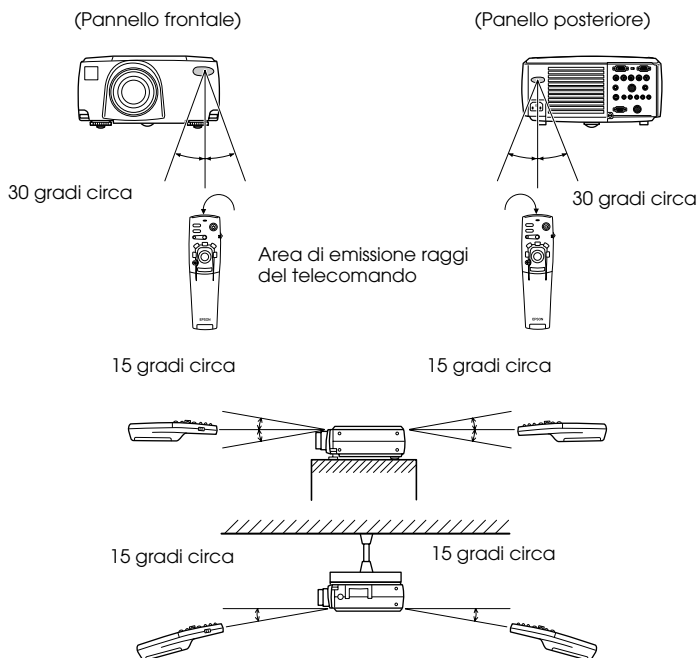

### Attenzione

- Assicurarsi che l'interruttore [R/C ON OFF] sia impostato su [ON] quando si utilizza il telecomando.
- Puntare il telecomando alla zona del sensore del proiettore.
- In alcuni casi la distanza operativa (circa 10 metri) del telecomando va diminuita quando i segnali sono riflessi, a seconda dei tipi di schermo.
- Assicurarsi che la luce del sole e le luce fluorescente non siano rivolte direttamente sulla zona del sensore del proiettore.
- Se il telecomando non funziona o funziona male, è possibile che le pile vadano cambiate. In questo caso, sostituirle.
- Utilizzare il cavo del telecomando opzionale se va usato ad una distanza di 10m o più.

## Inserimento delle pile del telecomando

Le pile del telecomando vanno inserite nel modo seguente:

### ⚠ Attenzione

Assicurarsi di utilizzare pile nuove dello stesso tipo.

#### **1** Togliere il coperchietto delle pile.

Premere sul morsetto che ferma il coperchietto delle batterie e quindi sollevare il coperchietto.

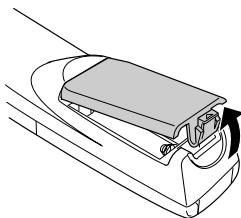

#### **2** Inserire le pile.

Assicurarsi che le pile siano correttamente allineate ai segni "+" e "-" sul telecomando.

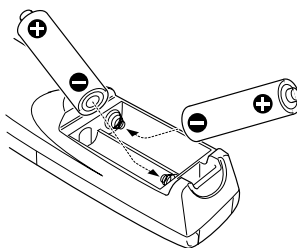

#### **3** Rimettere il coperchietto.

Premere il coperchietto delle pile finché non si udirà uno scatto e lo stesso non sarà in sede.

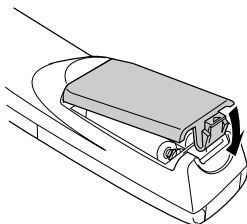

---

#### **Attenzione**

- Batterie specifiche: Due pile alcaline (LR6).
  - Le pile vanno sostituite all'incirca ogni tre mesi se utilizzate per trenta minuti al giorno.
-

# Procedura di installazione

Determina l'angolo di proiezione e la distanza di proiezione per garantire la più adatta visualizzazione su schermo.

## ⚠ Attenzione

- Non ostruire l'uscita di raffreddamento sulla parte posteriore del proiettore il filtro dell'aria (ingresso di aspirazione) sul pannello posteriore.
- È possibile che carta o altro materiale possano essere risucchiati dal filtro dell'aria posto sul pannello posteriore quando il proiettore è in uso; prestare molta attenzione.
- Non porre il proiettore in un luogo in cui è soggetto al flusso diretto dell'aria di condizionatori o stufe.
- Quando il proiettore va posto vicino ad una parete, provvedere a lasciare uno spazio di almeno 20cm tra il proiettore e la parete.
- Non coprire il proiettore con tovaglie o altri materiali.

## Esempio di installazione

Il proiettore può essere installato in luoghi conformi alle condizioni di installazione e ai metodi di proiezione.

### Visione di immagini proiettate anteriormente

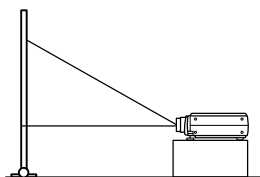
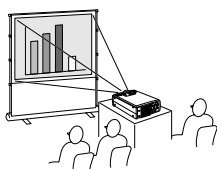

### Visione di immagini proiettate anteriormente da un proiettore sospeso dal soffitto

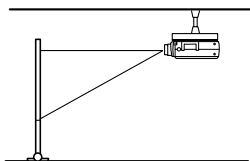
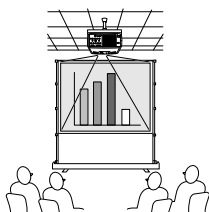

Usare l'unità opzionale di sospensione dal soffitto e impostare i parametri di sospensione dal soffitto su [ON]. (vedere a pagina 69)

### Visione di immagini retro-proiettate su schermi semi trasparenti.

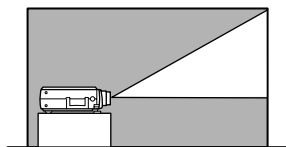
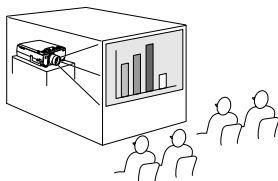

- Impostare il parametro posteriore su [ON]. (vedere a pagina 69)
- La sospensione dal soffitto è anche possibile con l'uso della sospensione opzionale dal soffitto.



## Dimensione dello schermo e distanza di proiezione

Determina la distanza cui lo schermo deve trovarsi dall'obiettivo per ottenere la dimensione dello schermo richiesta.

Le lenti standard del proiettore sono un obiettivo zoom di circa 1,4x; la dimensione maggiore dello schermo è di circa 1,4 volte la dimensione dello schermo più piccolo.

Utilizzando la seguente tabella a scopo di riferimento, installare il proiettore in modo che la dimensione delle immagini proiettate sia più piccola dello schermo.

Dimensione dello schermo	Distanza di proiezione approssimativa
30-pollici (61x46cm)	da 1,1m a 1,4m
40-pollici (81x61cm)	da 1,5m a 1,8m
60-pollici (120x90cm)	da 2,3m a 2,8m
80-pollici (160x120cm)	da 3,0m a 3,8m
100-pollici (200x150cm)	da 3,8m a 4,8m
200-pollici (410x300cm)	da 7,6m a 9,7m
300-pollici (610x460cm)	da 11,4m a 14,6m

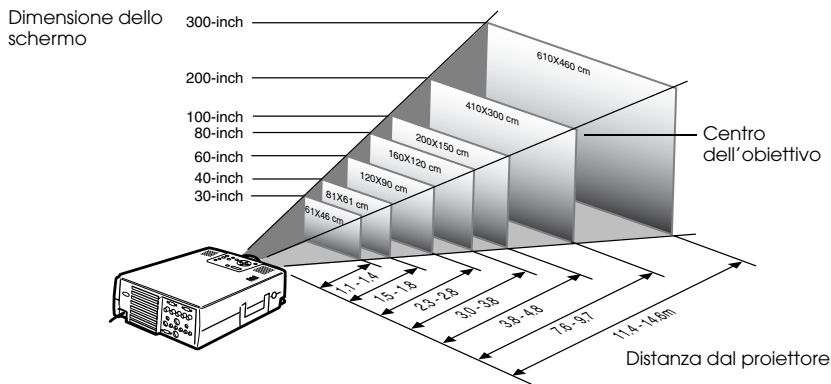

### Attenzione

- Le distanze di proiezione sopra indicate riguardano le lenti standard. Se si utilizzano obiettivi opzionali, fare riferimento ai manuali di istruzioni relativi per ulteriori dettagli.
- Le dimensioni dello schermo diventano più piccole quando la funzione di correzione trapezoidale è attiva.

## Angoli di proiezione

Lo schermo di proiezione ottimale si ottiene ponendo il centro dell'obiettivo del proiettore ad angolo retto rispetto allo schermo.

### Visione laterale

\* È possibile spostare la posizione di proiezione in su e in giù con la funzione di spostamento dell'obiettivo

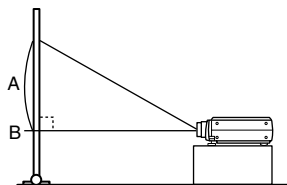

A:B 10: diventa 0

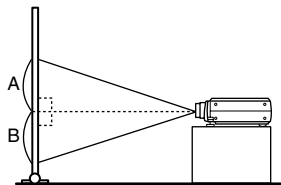

A:B 5: diventa 5

### Visione dall'alto

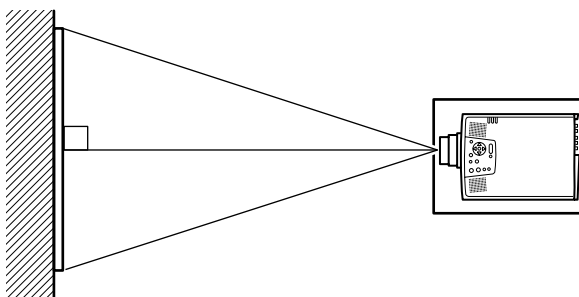

### Attenzione

Sebbene sia possibile regolare la posizione di proiezione con la leva del piedino ([vedere a pagina 45](#)), in alcuni casi lo schermo si distorce in una forma trapezoidale. In questo caso, regolare la distorsione trapezoidale con la relativa funzione di correzione. ([vedere a pagina 43](#))

Verso l'alto 20°

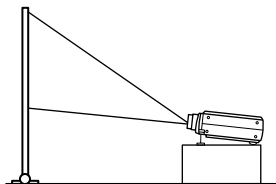

Verso il basso 20°

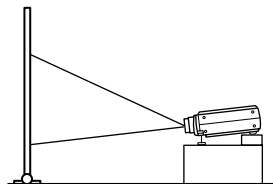

# Collegamento del proiettore al computer

Prima del collegamento, spegnere l'alimentazione del proiettore e del computer.

## Computer adatti

Vi sono dei computer con i quali non possono essere effettuati collegamenti e computer che non possono essere utilizzati per la proiezione, anche se è stato effettuato il collegamento. Innanzitutto, è necessario confermare che sia possibile effettuare un collegamento a computer acceso.

### ● Condizioni per computer adatti

#### Condizione #1: Il computer deve essere dotato di una porta di uscita del segnale video

Controllare che il computer sia dotato di porte di output di segnali video, quali la [RGB Port], la [Monitor Port] e la [Video Port]. Nel caso sia impossibile determinarlo con esattezza, fare riferimento al capitolo sulle connessioni a monitor esterni nel manuale di istruzioni del computer.

Vi sono computer, come i modelli combinati computer/monitor e i modelli laptop, con i quali non è possibile effettuare collegamenti o per i quali vanno acquistate porte esterne.

#### Attenzione

A seconda del computer, vi sono casi in cui è necessario commutare l'uscita del segnale video usando una combinazione di tasti (⌘/□, ecc.).

NEC	Panasonic	Toshiba	IBM	SONY	FUJITSU	Macintosh
Fn+F3	Fn+F3	Fn+F5	Fn+F7	Fn+F7	Fn+F10	Dopo il reboot, i monitor del pannello di controllo e l'audio vanno impostati su mirroring.

La tabella sopra indicata fornisce esempi per alcuni prodotti. Fare riferimento al manuale di istruzioni del computer per altre informazioni .

#### Condizione #2: La risoluzione e la frequenza del computer devono essere compresi nei limiti riportati nella tabella della pagina seguente.

La proiezione non è possibile se il computer non supporta le risoluzioni e le frequenze del segnale video riportate nella tabella della pagina seguente (in alcuni casi è possibile la proiezione, ma non una proiezione brillante.)

Verificare la risoluzione e la frequenza del segnale video indicate nel manuale di istruzioni del computer.

Alcuni computer permettono di modificare la risoluzione di uscita. In questo caso, modificare i parametri perché rientrino nella gamma di cui nella tabella della pagina seguente.

Segnale	Velocità refresh (Hz)	Risoluzione (punti)	Pixel (punti) utilizzati durante il ridimensionamento del display (Ridimensionamento attivo)	Pixel (punti) utilizzati durante il display reale (Ridimensionamento disattivo)	Osservazioni
PC98		640×400	1024×640	640×400	
VGACGA		640×400	1024×640	640×400	
VGAEGA		640×350	1024×560	640×350	
VGA	60	640×480	1024×768	640×480	
VESA	72/75/85/100/120	640×480	1024×768	640×480	
SVGA	56/60/72/75/85/100/120	800×600	1024×768	800×600	
XGA	43i/60/70/75/85/100	1024×768	1024×768	1024×768	
SXGA	70/75/85	1152×864	1024×768	1152×864	Display virtuale (parziale)
SXGA	60/75/85	1280×960	1024×768	1280×960	Display virtuale (parziale)
SXGA	43i/60/75/85	1280×1024	960×768	1280×1024	Display virtuale (parziale)
SXGA+		1400×1050	996×746	1400×1050	Display virtuale (parziale)
		1440×1080	1024×768	1440×1080	
UXGA	48i/60/65/70/75/80/85	1600×1200	1024×768	1600×1200	Display virtuale (parziale)
MAC13		640×480	1024×768	640×480	
MAC16		832×624	1024×768	832×624	
MAC19		1024×768	1024×768	1024×768	
MAC21		1152×870	1016×768	1152×870	Display virtuale (parziale)
iMAC		640×480	1024×768	640×480	
		800×600	1024×768	800×600	
		1024×768	1024×768	1024×768	
NTSC			1024×768	1024×576	4:3 ↔ 16:9, selezionabile
PAL			1024×768	1024×576	4:3 ↔ 16:9, selezionabile
SECAM			1024×768	1024×576	4:3 ↔ 16:9, selezionabile
SDTV (525i)	60		1024×768 (4:3)	1024×576 (16:9)	
HDTV (750P)	60			1024×576 (16:9)	
HDTV (1125i)	60			1024×576 (16:9)	

## Nel caso della mini D-Sub a 15 pin

### ⚠ Attenzione

- Prima del collegamento, spegnere l'alimentazione del proiettore e del computer. La mancata osservanza di questa precauzione può provocare danni.
- Prima di eseguire il collegamento, accertarsi della corrispondenza tra connettore e porta. L'uso di forza eccessiva se la direzione o la forma del connettore e della porta differiscono possono provocare collegamenti difettosi o danni all'attrezzatura.

- Collegare la porta del monitor del computer alla Porta mini D-Sub 15 Computer #1 sul proiettore al Computer Cable in dotazione.
- Impostare l'interruttore in analogico (lato destro) con la punta di una penna a sfera o un altro oggetto appuntito.

### ● Quando la porta del monitor è la D-Sub 15 pin

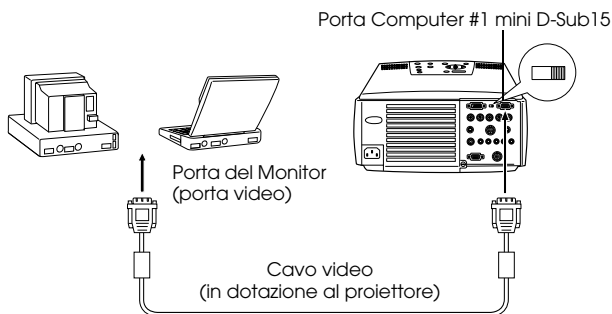

## ● Quando la porta del monitor è la 5BNC

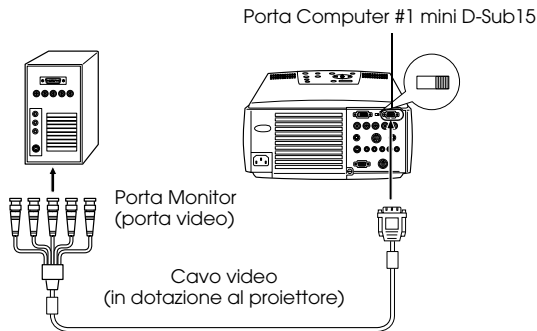

### Attenzione

- Spegnerne sia il proiettore che il computer prima di effettuare collegamenti. In caso contrario, possono verificarsi cattivi funzionamenti.
- Può essere necessario un adattatore per il collegamento, a seconda della porta del computer. Fare riferimento al manuale di istruzioni del computer per ulteriori dettagli.
- In alcuni casi sono necessari l'adattatore opzionale Desktop Mac e l'adattatore Monitor Mac per il collegamento ad un Macintosh.
- È possibile effettuare collegamenti sia con la Porta Computer #1 che con la porta Computer #2 quando bisogna collegare due computer.

## ● Quando la porta del monitor è 13w3

La porta Computer #1 è collegata anche alla porta D-Sub 15 tramite il cavo di conversione quando viene utilizzato la porta 13w3 per il collegamento dell'uscita monitor ad una work station.

- La porta mini d-Sub 15 computer #1 del proiettore è collegata alla porta del monitor del computer (13w3) con il cavo 13w3 ↔D-Sub 15 (disponibile sul mercato).
- Impostare l'interruttore in analogico (lato destro) con la punta di una penna a sfera o un altro oggetto appuntito.

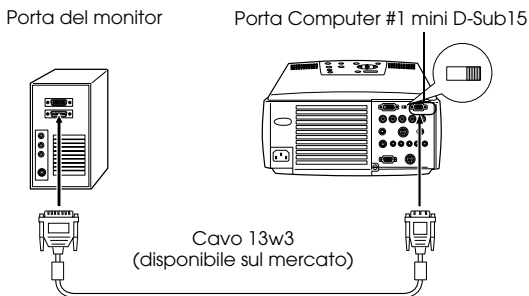

## Nel caso del 5BNC (se collegata al secondo computer)

Collega la porta del monitor del computer alla Porta Computer #2 BNC del proiettore con il cavo video fornito in dotazione.

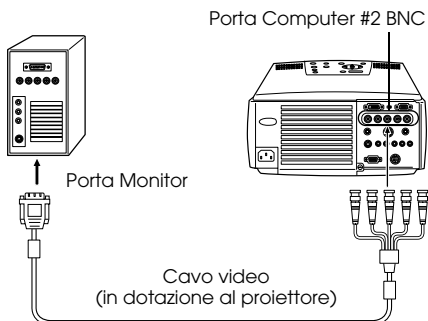

### Attenzione

- Impostare il parametro BNC su [RGB] quando si stabilisce il collegamento (vedere a pagina 67).
- Effettuare il collegamento con il cavo 5BNC <--> 5BNC (disponibile sul mercato) quando la porta del monitor del computer è 5BNC.
- I collegamenti possono essere fatti sia sulla porta computer #1, sia sulla porta computer #2, quando sono collegati due computer.

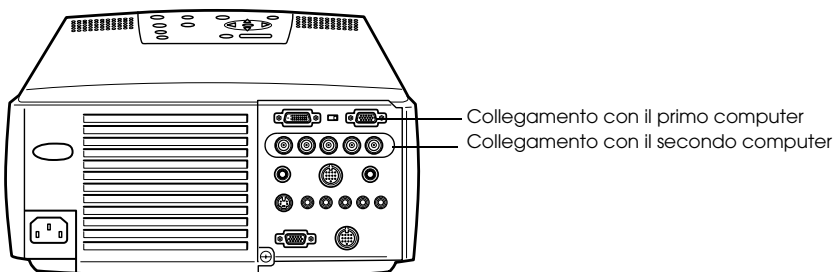

---

## Nel caso del DVI-D\*

I segnali digitali sono inviati al proiettore senza modifiche se il computer monta una scheda con uscita digitale.

- Collegare la porta di uscita digitale del computer alla Porta Computer #1 DVI-D del computer con il Digital Video Cable opzionale. Selezionare il cavo a seconda della forma della porta del computer (DVI-D/DFP).
- Impostare l'interruttore in digitale (lato sinistro) con la punta di una penna a sfera o un altro oggetto appuntito.

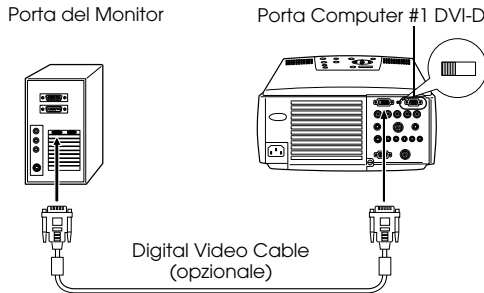

---

### Attenzione

In alcuni casi il computer va impostato per commutare l'uscita del computer sul DVI-D. Fare riferimento al manuale di istruzioni del computer per altri dettagli.

---



## Collegamento audio

Il proiettore è dotato di due altoparlanti incorporati con una capacità massima di 3W. È anche possibile ascoltare l'audio del computer dalle casse del proiettore.

### ● Collegamento del computer a Computer #1

Collegare la porta audio del proiettore (mini jack stereo) alla porta di uscita audio del computer con il Audio Cable in dotazione.

Porta di uscita audio del computer

Porta Audio



### ● Collegamento del computer a Computer #2

Collegare la porta di uscita audio del computer S-Audio/Audio #2 (jack pin RCA) al RCA Audio Cable (venduto sul mercato).

Porta di uscita audio del computer

Porta S-Audio/Audio #2

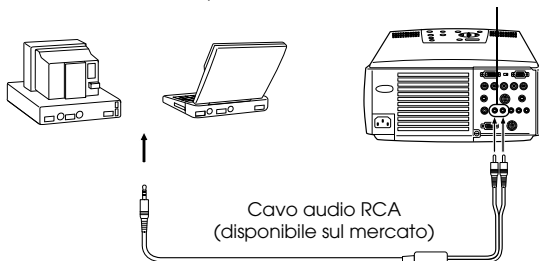

---

### Attenzione

I segnali audio inviano il suono della sorgente selezionata.

---

---

## Collegamento dei monitor esterni

È possibile visualizzare l'immagine proiettata con il proiettore simultaneamente su un monitor esterno. Collegare la porta di uscita del monitor del proiettore al monitor del computer con un cavo video per PC.

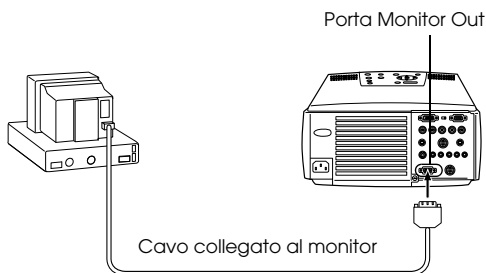

---

### Attenzione

- In alcuni casi sono necessari l'adattatore opzionale Desktop Mac e l'adattatore Monitor Mac per il collegamento ad un Macintosh.
  - Le immagini non possono essere visualizzate su monitor esterni quando il computer è collegato alla porta DVI-D.
-

## Collegare il mouse (funzione mouse senza fili)

Permette di far funzionare il telecomando nello stesso modo di un mouse senza fili.

Collegare la porta Mouse/Com del proiettore alla porta del mouse del computer con il cavo del mouse e con il Main cable (cavo principale ELP).

Computer	Mouse da utilizzare	Cavo del mouse da utilizzare
PC/AT DOS/V	PS/2 mouse	Cavo PS/2 mouse (in dotazione)
	Mouse seriale	Cavo mouse seriale (in dotazione)
	Mouse USB	Cavo mouse USB (in dotazione)
Macintosh	Mouse Macintosh	Cavo mouse Mac (in dotazione)
	Mouse USB	Cavo mouse USB (in dotazione)

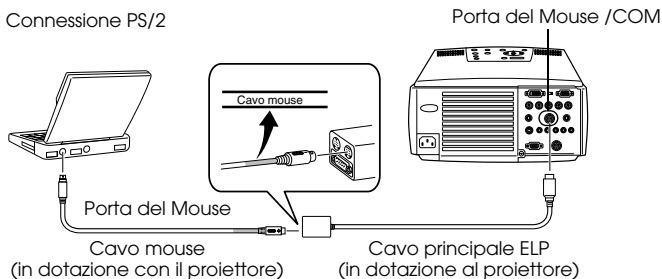

Fare riferimento alla tabella di cui sopra prima di scegliere.

---

### Attenzione

- Solo i modelli con standard USB supportano le connessioni con il cavo mouse USB. Nel caso di Windows, è supportato solo il modello con Windows 98/2000 preinstallato. L'operatività non può essere garantita sugli ambienti con upgrade a Windows 98/2000.
  - Può essere utilizzato solo un mouse collegato alla porta mouse/com.
  - Il mouse non può essere utilizzato quando si usano i tasti "Effects".
  - Vi sono dei casi in cui occorre impostare il computer. Fare riferimento al manuale di istruzioni del computer per altri dettagli.
  - Spegnerne l'alimentazione del proiettore e del computer prima di effettuare il collegamento.
  - È necessario fare il reboot del computer se non funziona.
-

Effettuare le seguenti operazioni con il mouse dopo aver effettuato il collegamento:  
 Fare clic con il pulsante sinistro -----Premere il pulsante [Enter]  
 Fare clic con il tasto destro -----Premere il pulsante [Esc]  
 Movimento del pointer del mouse ---Premere il pulsante [Enter] del telecomando

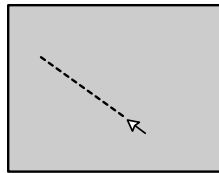
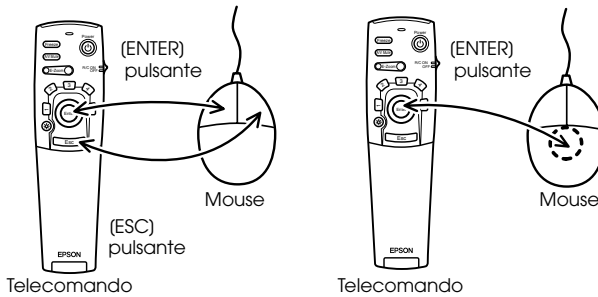

**Attenzione**

- Le operazioni saranno invertite se le funzioni del pulsante sinistro/destro del puntatore del mouse sono state modificate nel computer.
- Il mouse non può essere utilizzato quando le funzioni di Effect, P in P e E-Zoom sono in uso.
- La velocità del movimento del puntatore del mouse può essere modificata (vedere a pagina 67).

# Collegamento dei dispositivi video

Spegnerne il proiettore e i dispositivi video prima di effettuare il collegamento.

## Attenzione

I segnali audio inviano il suono della sorgente selezionata.

## Nel caso di segnali video compositi

- Collegare la porta Video del proiettore all'attrezzatura video con il cavo RCA Video in dotazione (giallo).
- Collegare le porte L-Audio-R al cavo audio RCA (rosso/bianco) se il suono deve essere riprodotto dagli altoparlanti del proiettore.

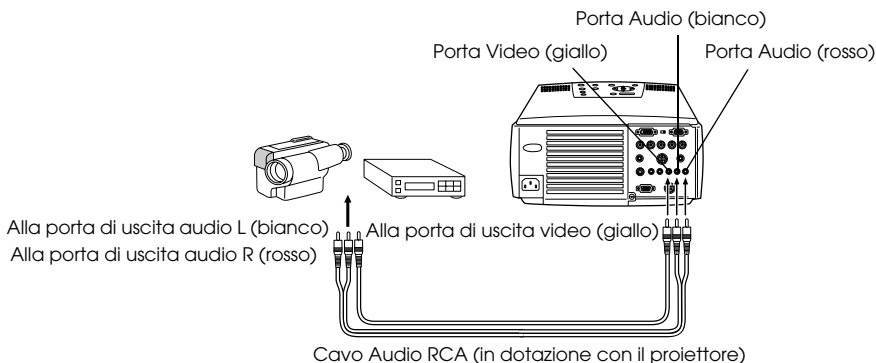

## Nel caso di segnali S-video

- Collegare la porta S-video del proiettore all'attrezzatura video con il cavo S-Video (disponibile sul mercato).
- Collegare il cavo audio RCA in dotazione (Rosso/bianco) alla porta S-Audio/ Audio #2 se l'audio va inviato agli altoparlanti del proiettore.

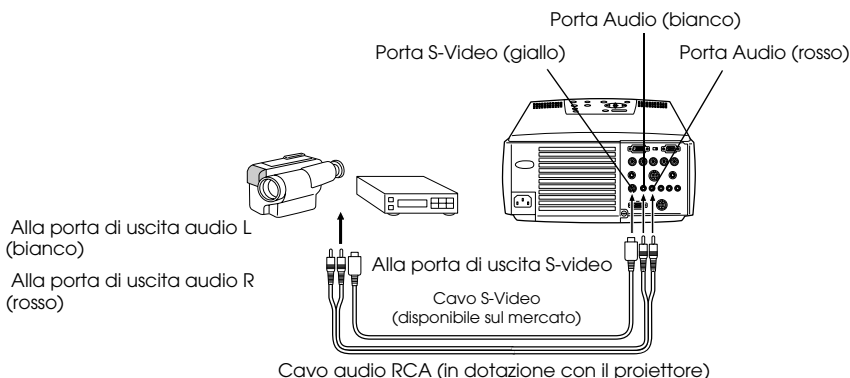

## Nel caso di segnali video a (differenziale colore\*) componenti

- Collegare la porta Computer #2 BNC all'attrezzatura video con il cavo video a componenti (disponibile sul mercato) in modo da seguire la seguente tabella.

Attrezzatura video	R-Y(Cr)	Y	B-Y(Cb)
proiettore	R/Cr/Pr	G/Y	B/Cb/Pb

- Collegare il cavo audio RCA (rosso/bianco) alla porta S-Audio / Audio #2 se l'audio deve essere inviato agli altoparlanti del proiettore.

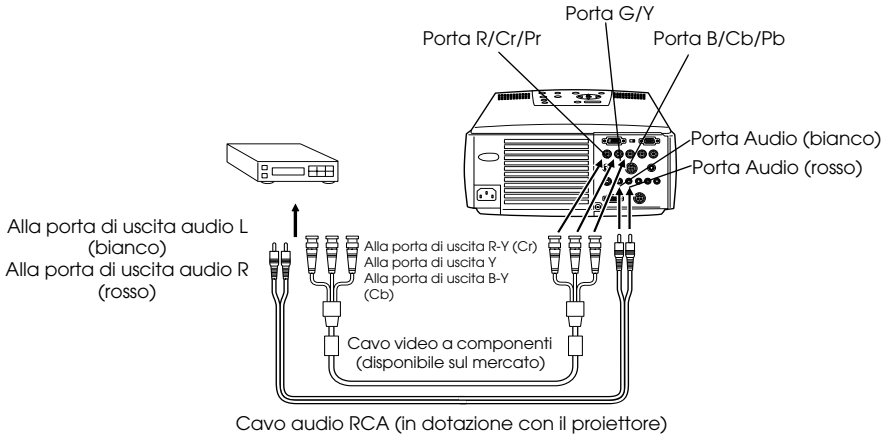

### Attenzione

- È necessario un adattatore (disponibile sul mercato) sulla porta BNC del proiettore quando si collega un cavo video a componenti. Allineare il video con la porta dell'attrezzatura.
- Impostare il parametro BNC su [YCbCr] quando è stato stabilito il collegamento (vedere a pagina 68).

## Nel caso della porta d'uscita D\* del tuner digitale

- Collegare i tuner digitali sulla porta BNC computer #2 del proiettore con il cavo opzionale porta D.
- Collegare il RCA Audio Cable (red/white) sulla porta S-Audio/Audio2 se l'audio va inviato dagli altoparlanti del computer.

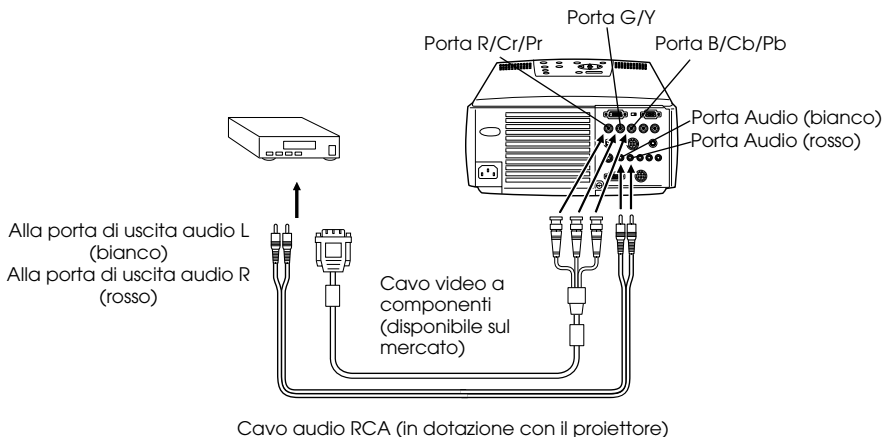

---

### Attenzione

- Impostare il parametro BNC su [YCbCr] quando è stato stabilito il collegamento (vedere a pagina 68).
  - Il collegamento con tuner digitali è possibile solo in Giappone.
  - Supporta i tuner digitali fino al rating D4.
-

## Nel caso di segnali video RGB

- Collegare la porta Computer #2 BNC del proiettore all'attrezzatura video con il cavo video a componenti (disponibile sul mercato.)
- Collegare il cavo audio RCA in dotazione (Rosso/bianco) alla porta S-Audio/ Audio #2 se l'audio va inviato dagli altoparlanti del proiettore.

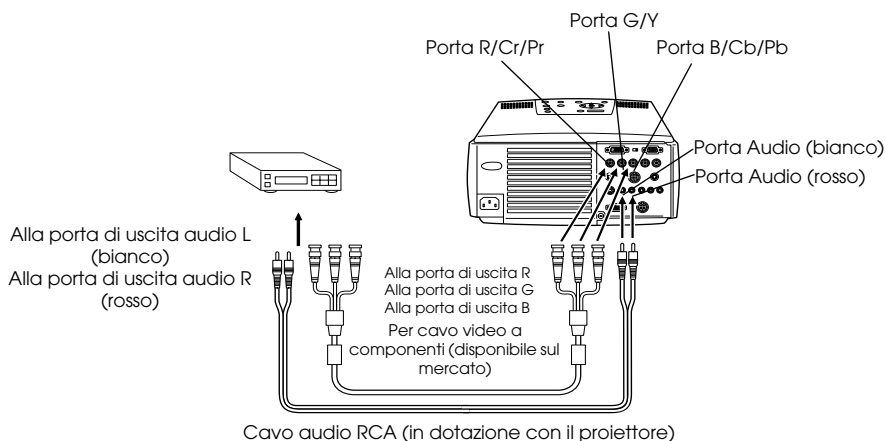

---

### Attenzione

- Acquistare il cavo video a componenti, in modo che un terminale corrisponda alla porta di tipo BNC sul proiettore e l'altro corrisponda al terminale sull'attrezzatura video.
  - Impostare il parametro BNC su [RGB] quando il collegamento è stato stabilito. (vedere a pagina 68)
-



# Proiezione

Le immagini possono essere proiettate al completamento di tutti i collegamenti.

## Come prepararsi

### ⚠ Avvertenza

- Con l'alimentazione inserita, mai dirigere lo sguardo direttamente verso l'obiettivo. In caso contrario, può verificarsi un danno alla vista causato dalla forte intensità della luce.
- Assicurarsi di utilizzare il cavo di alimentazione in dotazione. L'uso di cavi diversi da quello in dotazione può produrre incendi o scosse elettriche.

### ⚠ Attenzione

Non effettuare proiezioni con il tappo dell'obiettivo inserito. In caso contrario, possono verificarsi deformazioni del coperchio per il calore.

**1** Collegare il proiettore ad un computer e ad un'attrezzatura video. (vedere a pagina 25, 35)

**2** Rimuovere il tappo dell'obiettivo.

**3** Collegare il cavo di alimentazione in dotazione al proiettore.

Verificare la forma dell'ingresso dell'alimentazione del proiettore e del connettore di alimentazione, allineare il connettore nella direzione corretta e quindi inserirlo fino in fondo.

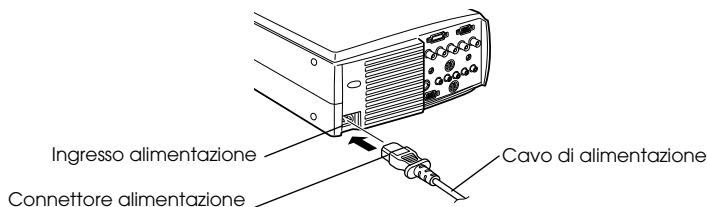

**4** Inserire il cavo di alimentazione nella presa di corrente.

La spia di accensione si illumina di arancione.



### Attenzione

Le operazioni da pulsante non sono possibili quando la spia di accensione lampeggia in arancione.

## Inizio della proiezione

### 1 Premere il pulsante [Power] per accendere l'alimentazione.

La spia di accensione lampeggia in verde e la proiezione comincia.

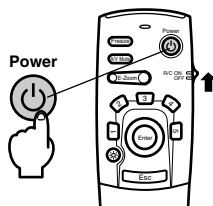
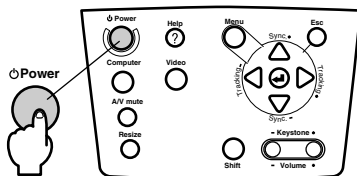

Impostare innanzitutto l'interruttore R/C ON OFF su (ON) quando si utilizza il telecomando

La spia di accensione lampeggia e poi rimane accesa in verde dopo circa trenta secondi.



In mancanza di ingresso di segnali video appare il messaggio "Segnale assente". (A seconda dell'impostazione, potrebbe non essere visualizzato. (vedere a pagina 67)

Spia di accensione

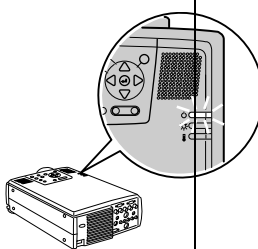

Lampeggia in verde → e resta accesa

---

### Attenzione

Le operazioni da pulsante non sono possibili quando la spia di accensione lampeggia in verde.

---

## 2 Selezionare la porta sui cui è stato fatto il collegamento quando è stato collegato più di un apparecchio.

Premere il pulsante corrispondente per commutare sul computer o sull'attrezzatura video collegati.

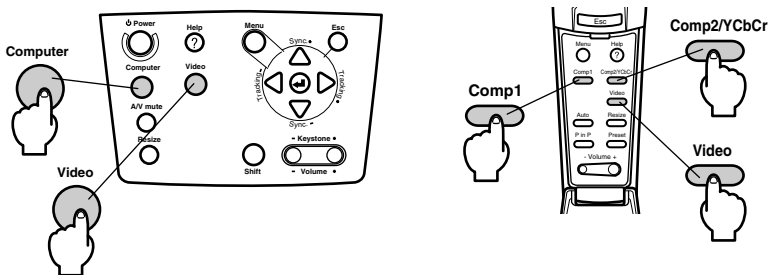

Porta collegata	Pulsante da selezionare		Display sull'angolo in alto a destra dello schermo
	Unità principale	Telecomando	
Porta Computer #1	[Computer] (cambia quando si preme)	[Comp1]	Computer1
Porta BNC (RGB)			BNC(RGB)
Porta BNC (YCbCr)	[Video] (cambia quando si preme)	[Comp2/ YCbCr]	BNC(RGB)
Porta Video			BNC(YCbCr)
Porta S-Video		[Video] (cambia quando si preme)	Video
			S-Video

### Attenzione

- La proiezione avverrà senza premere il pulsante solo se è collegato un solo apparecchio.
- Computer #1 quando non sono rilevati segnali di ingresso anche in presenza di collegamento e quando le immagini per l'attrezzatura collegata non sono inviate in uscita.
- La sorgente della porta BNC che commuta tra [Computer] e [Video] sull'unità principale e [Comp2/YCbCr] sul telecomando visualizzerà o BNC (RGB) o BNC (YCbCr), a seconda dell'impostazione BNC. ([vedere a pagina 68](#))

### 3 Inizio della proiezione.

Accendere l'alimentazione del computer o dell'attrezzatura video. Se l'attrezzatura collegata è un'attrezzatura video, premere anche i pulsanti [Playback] o [Play].  
La visualizzazione Segnale assente sarà cancellata e la proiezione comincerà.

---

#### Attenzione

- Se Segnale assente rimane visualizzato, controllare ancora una volta i collegamenti.
- A seconda del computer, vi sono casi in cui è necessario commutare la destinazione di uscita del segnale video usando una combinazione di tasti funzione.

NEC	Panasonic	Toshiba	IBM	SONY	FUJITSU	Macintosh
Fn+F3	Fn+F3	Fn+F5	Fn+F7	Fn+F7	Fn+F10	Dopo il reboot, il pannello di controllo e l'audio vanno impostati su mirroring

La tabella sopra indicata fornisce esempi per alcuni prodotti. Fare riferimento al manuale di istruzioni del computer per altre informazioni .

- Premere il pulsante [Resize] nel caso di ingresso di segnali che supportano lettori DVD o schermi televisivi ampi (immagini a 16:9). Premendo sul commutatore, è possibile passare dai parametri per le immagini a 4:3 a quelli per immagini a 16:9.
  - In alcuni casi la proiezione può bloccarsi su un'immagine se questa viene usata come fermo immagine per un lungo periodo di tempo.
-

# Spegnimento

Terminare la proiezione secondo la seguente procedura.

## 1 Premere il pulsante [Power].

Viene visualizzato un messaggio che conferma che l'alimentazione va spenta.

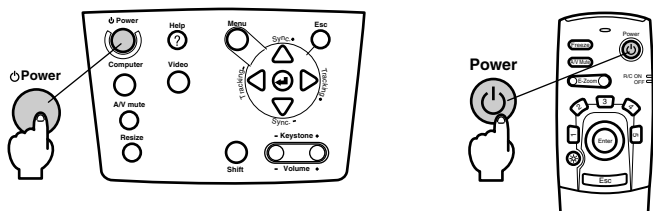

## 2 Premere il pulsante [Power] ancora una volta.

La lampada si spegne, la spia di accensione lampeggia in arancione e inizia il processo di raffreddamento.

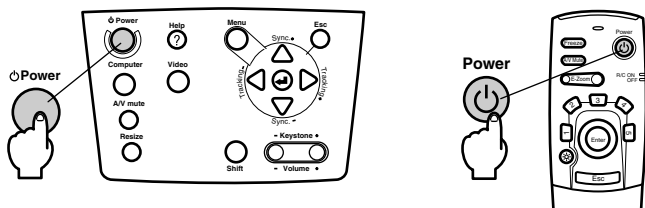
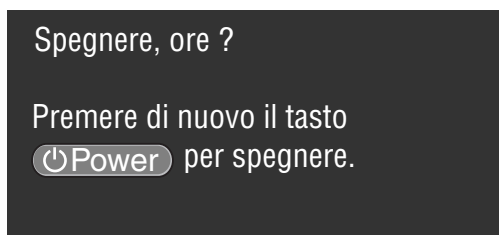

La spia di accensione smetterà di lampeggiare e sarà illuminata in arancione una volta completato il processo di raffreddamento. Il tempo necessario per il raffreddamento è di circa quaranta secondi (può essere maggiore a seconda della temperatura ambiente.)

### Attenzione

- Premere un pulsante diverso se l'alimentazione non deve essere interrotta. Il messaggio sarà cancellato dopo sette secondi se non viene premuto alcun pulsante (l'alimentazione resta accesa).
- È anche possibile terminare la proiezione premendo sul pulsante [Power] come spiegato nella procedura #1 per più di un secondo (assumerà lo stesso status della terminazione con la procedura #2).
- Le operazioni da pulsante non sono possibili quando la spia di accensione lampeggia in arancione. In questo caso, aspettare che la spia rimanga accesa senza lampeggiare.

- 3** Verificare che la spia di accensione sia illuminata in arancione e quindi scollegare la spina di alimentazione dalla presa.



### ⚠ Attenzione

Non estrarre la spina dalla presa quando la spia di accensione è illuminata in arancione. In caso contrario, possono verificarsi danni all'attrezzatura e la vita della lampada potrebbe essere abbreviata.

- 4** Impostare innanzitutto l'interruttore R/C ON OFF su [OFF] quando si utilizza il telecomando.

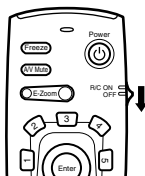

### Attenzione

Le pile si consumano quando l'interruttore [R/C ON OFF] sul telecomando è su [ON]. Assicurarsi che l'interruttore [R/C ON OFF] sul telecomando sia su [OFF] quando non è in uso.

- 5** Riportare il piedino anteriore alla posizione di partenza se è stato allungato.

Tenere fermo il proiettore con una mano, sollevare la leva di regolazione del piedino e abbassarla delicatamente nell'unità principale.

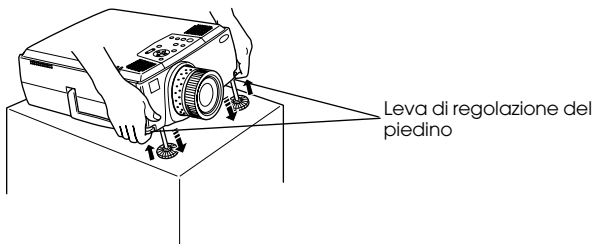

- 6** Rimettere il tappo dell'obiettivo.

# Regolare la posizione della proiezione

Il proiettore può essere regolato nelle seguenti posizioni verticali.

## Regolazione dei piedini

Regolare l'angolo di proiezione del proiettore. Per quanto possibile, effettuare le regolazioni necessarie assicurandosi che il proiettore stia di fronte allo schermo nell'angolazione giusta.

- 1** Sollevare la leva di regolazione dei piedini con un dito e sollevare la parte anteriore del proiettore.

Il piedino frontale si estenderà.

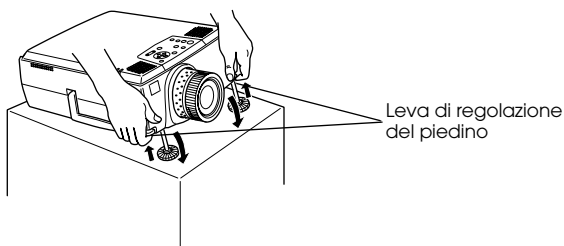

- 2** Togliere il dito dalla leva di regolazione del piedino e lasciare il proiettore.

- 3** Ruotare la parte inferiore del piedino anteriore per regolare finemente l'altezza.

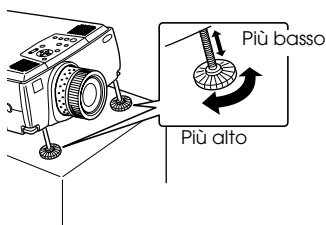

### Attenzione

- In alcuni casi lo schermo è distorto in un trapezio quando si effettuano regolazioni dei piedini. Questa distorsione trapezoidale può essere regolata utilizzando la relativa funzione di correzione. ([vedere a pagina 46](#))
- Il piedino anteriore si riporta in posizione originale con il dito e abbassando il proiettore.

# Regolazione della dimensione di proiezione

È possibile modificare la dimensione della proiezione e correggere distorsioni trapezoidali.

## Attenzione

sono anche disponibili una funzione per ridimensionare lo schermo ([vedere a pagina 52](#)) e una funzione di E-Zoom per ingrandire alcune zone ([vedere a pagina 55](#)).

## Regolazione dello zoom

- 1 Ruotare la ghiera dello zoom per effettuare le regolazioni desiderate (allargamento possibile fino ad un massimo di 1,4x).

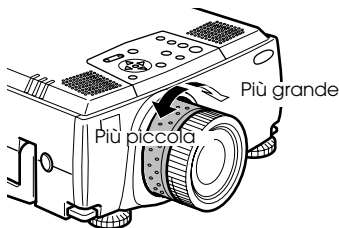

- Va anche regolata la distanza di proiezione quando si ingrandisce lo schermo ([vedere a pagina 23](#)).
- Se si utilizzano obiettivi opzionali, fare riferimento ai manuali di istruzioni relativi per ulteriori dettagli.

## Regolazione trapezoidale

Corregge la distorsione trapezoidale che si forma sullo schermo quando si regolano i piedini.

- 1 Premere il pulsante [Keystone +, -] per estendere lo schermo sui lati.

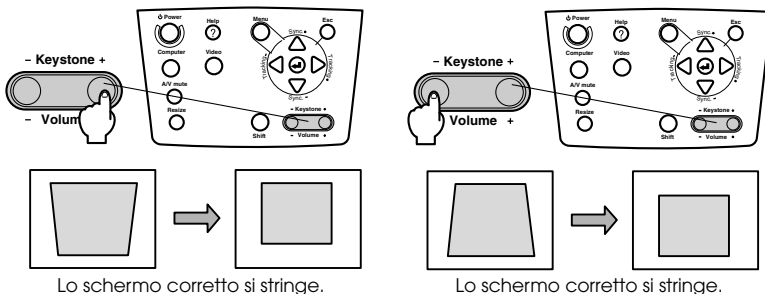

Lo schermo corretto si stringe.

Lo schermo corretto si stringe.

## Attenzione

- Le dimensioni dello schermo saranno ridotte dopo la correzione trapezoidale.
- Lo status della correzione trapezoidale sarà registrato. Eseguire una nuova regolazione per riportare alla posizione di installazione dopo che la posizione di proiezione o l'angolazione di proiezione sono state cambiate.
- Ridurre la nitidezza se l'immagine si sfoca dopo la correzione trapezoidale. ([vedere a pagina 65](#))
- La correzione trapezoidale viene eseguita dal menu. ([vedere a pagina 67](#))



# Regolazione della qualità dell'immagine

Regola il fuoco e il disturbo dell'immagine.

## Regolazione del fuoco

Allinea il fuoco dell'immagine.

- 1 Ruotare la ghiera del fuoco per effettuare la regolazione desiderata.

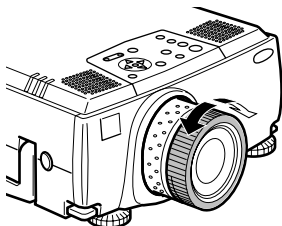

### Attenzione

- Non è possibile allineare il fuoco se l'obiettivo è sporco o annebbiato per la condensa. In questo caso, pulire la lente. (vedere a pagina 89)
- La regolazione non è possibile se la posizione di installazione è fuori dalla gamma tra i 1,1 e i 14,6 metri.
- Se si utilizzano obiettivi opzionali, fare riferimento ai manuali di istruzioni relativi per ulteriori dettagli.

## Regolazione automatica (nella proiezione delle immagini da computer)

Regola automaticamente l'immagine da computer per raggiungere l'effetto desiderato. Tra le altre regolazioni vi sono Tracking, Posizione e Sincronismo.

- 1 Premere il pulsante [↵Enter] sul proiettore (il pulsante [Auto/Capture] sul telecomando).

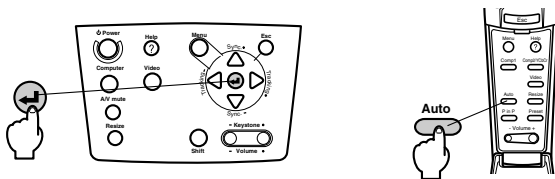

### Attenzione

- Se le regolazioni automatiche vengono effettuate quando le funzioni E-Zoom, A/V Mute o P in P sono in esecuzione, le regolazioni non saranno eseguite finché la funzione in esecuzione non è stata annullata.
- A seconda del tipo di segnale in uscita del computer, vi sono casi in cui le regolazioni non possono essere eseguite correttamente. In questo caso, regolare Tracking e Sincronismo. (vedere a pagina 48)

---

## Regolazioni del tracking (nella proiezione di immagini da computer)

Da regolare quando sull'immagine da computer sono visibili strisce verticali.

**1** Premere il pulsante [Tracking +, -] sul proiettore.

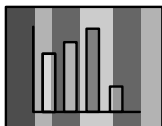

---

## Regolazioni del sincronismo (quando si proiettano immagini da computer)

Da regolare se l'immagine sfarfalla, è sfocata o disturbata.

**1** Premere il pulsante [Sync +, -] sul proiettore.

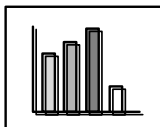

---

## Richiamo dei valori di regolazione (quando si proiettano immagini da computer)

È possibile registrare regolazioni preimpostate e richiamarle quando necessario.

**1** Premere il pulsante [Preset] sul telecomando.

I numeri preregistrati tra preset #1 e preset 5 cambiano in sequenza premendo questo pulsante.

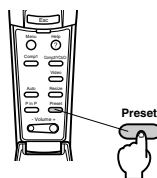
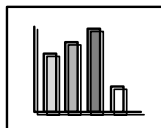

---

### Attenzione

- In alcuni casi queste regolazioni vanno effettuate nuovamente se i valori in uscita dal computer (risoluzione, nr. di colori) sono modificate nuovamente dopo aver regolato lampeggiamento e sfocature.
  - In alcuni casi, lampeggiamento e sfocature sono causati dalla regolazione di luminosità e contrasto.
  - Le immagini saranno proiettate in modo più brillante se le regolazioni di sincronismo avvengono dopo le regolazioni di tracking.
  - Le regolazioni automatiche, di tracking e sincronismo non sono possibili se nessun segnale video è inviato dal computer, come quando si proiettano immagini video o si visualizzano menu.
  - I valori preimpostati vanno registrati prima. ([vedere a pagina 65](#))
-

# Presentazione delle funzioni

Qui di seguito sono elencate le funzioni che possono essere attivate da pulsanti mentre sono proiettate le immagini.

Funzione	Descrizione	Pulsante		Pagina di riferimento
		Unità principale	Telecomando	
Guida	Visualizza il metodo di risoluzione di eventuali problemi.	Help	Help	<a href="#">50</a>
A/V Mute	Annulla temporaneamente immagine e suono.	A/V Mute	A/V Mute	<a href="#">52</a>
Fermo immagine	Ferma l'immagine.		Freeze	<a href="#">52</a>
Ridimensionamento	Modifica la dimensione dell'immagine.	Resize	Resize	<a href="#">53</a>
E-Zoom	Ingrandisce l'immagine.		Zoom	<a href="#">55</a>
Effetto	Aggiunge elementi decorativi all'immagine.		Effect	<a href="#">56</a>
P in P	Aggiunge uno schermo secondario all'immagine.		P in P	<a href="#">59</a>
Preset	Richiama i valori di regolazione registrati.		Preset	<a href="#">48</a>
Correzione trapezoidale	Effettua una regolazione trapezoidale.	Keystone		<a href="#">46</a>
Regolazione automatica	Regola automaticamente l'immagine per un effetto ottimale.	Enter	Auto	<a href="#">47</a>
Tracking	Regola le strisce verticali che appaiono sull'immagine.	Tracking		<a href="#">48</a>
Sincronismo	Regola lampeggiamento, sfocature e rumore verticale che appaiono sullo schermo.	Sync		<a href="#">48</a>
Volume	Regola il volume.	Shift + Volume	Volume	<a href="#">60</a>
Menu	Visualizza il menu.	Menu	Menu	<a href="#">63</a>

# Funzioni utili

## Funzione guida

I metodi per la risoluzione di eventuali problemi sono divisi in sezioni separate e spiegati qui di seguito.

### 1 Premere il pulsante [Help].

Viene visualizzato il menu di guida.

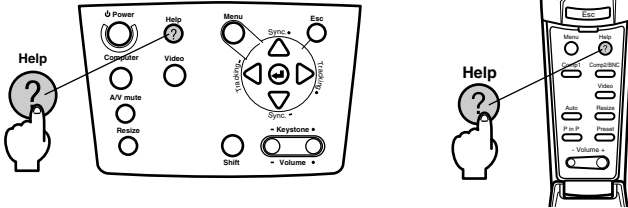

### 2 Selezione della voce.

Premere il pulsante [Sync+, -] sull'unità principale (muovere su e giù il pulsante [Enter] sul telecomando) per selezionare la voce.

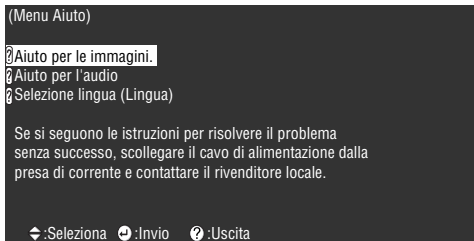

### 3 Selezionare una voce.

Selezionare una voce premendo il pulsante [Enter] sull'unità principale (il pulsante [Enter] sul telecomando.)

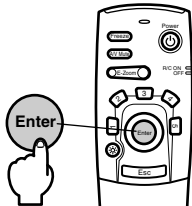

#### 4 Ripetere le operazioni indicate nelle procedure 2 e 3 per selezionare ed impostare le voci in questione.

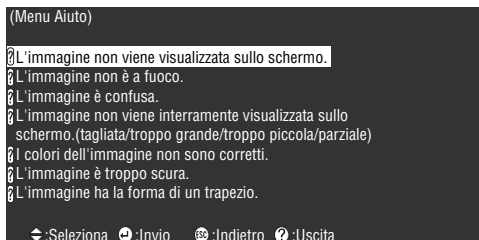

#### Attenzione

- Fare riferimento a [Risoluzione dei problemi] in questo manuale se il testo della guida non risolve i problemi. ([vedere a pagina 78](#))
- È possibile annullare il menu della guida premendo i pulsanti [ESC] o [Help].

# Interruzione della proiezione

È possibile cancellare e arrestare temporaneamente suono e immagini.

## Funzione A/V Mute

Cancella temporaneamente suono e immagini. In questa fase è anche possibile proiettare il logo dell'utente.

### 1 Premere il pulsante [A/V Mute]

Immagine e suono saranno cancellati.

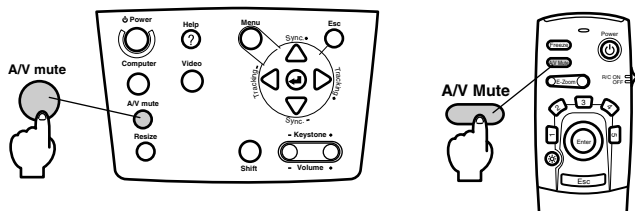

Annullata premendo nuovamente il pulsante [A/V Mute], regolando il volume o visualizzando il menu.

A seconda dell'impostazione, è possibile selezionare tre diversi tipi di status per cancellare temporaneamente immagini e suono. ([vedere a pagina 67](#))

Colore nero



Colore blu



Logo utente



### Attenzione

Il logo Epson è stato registrato come logo utente. È necessario registrare e impostare nuovamente il logo dell'utente per modificarlo. ([vedere a pagina 68](#))

## Funzione fermo immagine

Ferma temporaneamente l'immagine; il suono comunque non è disattivato.

### 1 Premere il pulsante [Freeze].

L'immagine si ferma.

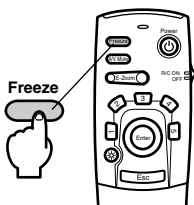

Premere il pulsante [Freeze] ancora una volta per annullare questo modo.

# Variazione dimensioni immagine

La modalità reale e la modalità resize sono commutabili quando si proiettano le immagini su un computer. Le proiezioni dell'immagine sono commutate tra un rapporto di visualizzazione di 4:3 e uno di 16:9.

## 1 Premere il pulsante [Resize].

Le dimensioni dello schermo cambiano.

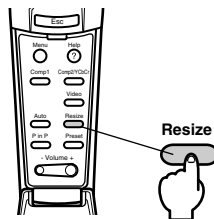
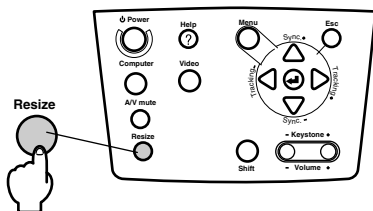

## ● In caso di immagini da computer

Modalità reale: Proiettato alla risoluzione impostata. In alcuni casi le dimensioni della proiezione e quelle dell'immagine sono differenti.

Modalità resize: Proiettato con la risoluzione ridotta o espansa, in modo che l'immagine si adatti all'intera dimensione della proiezione.

**Esempio: Nel caso di 800 x 600**

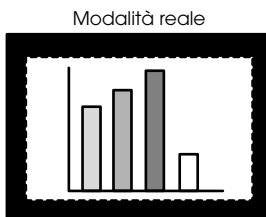
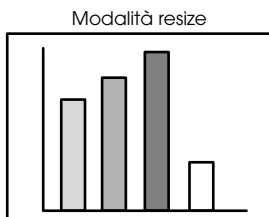

**Esempio: Nel caso di 1600 x 1200**

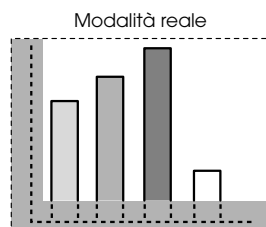
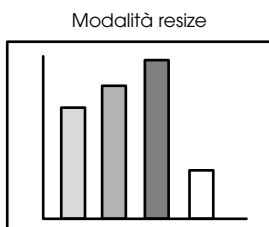

## Attenzione

- La dimensione non sarà variata se la risoluzione del proiettore è la stessa risoluzione (1024 x 768 punti) della sorgente.
- Una parte dell'immagine non sarà visualizzata se la risoluzione fisica del pannello a cristalli liquidi è maggiore della risoluzione. Premere il pulsante [Enter] sul telecomando per fare lo scrolling sulle aree non visualizzate.
- Alcune aree a destra e sinistra non sono visualizzate in visualizzazione SXGA (1280 x 1024 punti). Premere il pulsante [Resize] tenendo premuto il tasto [Shift] sull'unità principale per ottenere una visualizzazione a tutto schermo.

- **Nel caso di immagini video**

Sarà effettuata una commutazione tra le dimensioni 4:3 e 16:9 dell'immagine. Le immagini registrate con video digitali e le immagini DVD possono essere proiettate su schermi a 16:9.

Visualizzazione a 4:3

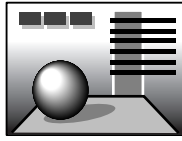

Visualizzazione a 16:9

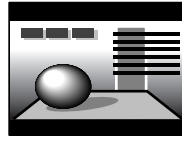



# Ingrandimento immagini (Funzione e-zooming)

È possibile ingrandire le dimensioni dell'immagine proiettata senza modificarla.

## 1 Premere il pulsante [E-Zoom].

La percentuale delle dimensioni sarà visualizzata nell'angolo in basso a destra per permettere la riduzione o l'ingrandimento dell'immagine.

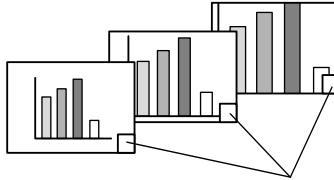

La percentuale della dimensione sarà visualizzata.

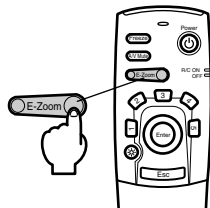

### Attenzione

- È possibile l'allargamento con 24 intervalli tra 1x e 4x con incrementi di 0,125x.
- Una parte dell'immagine non sarà visualizzata dopo l'ingrandimento. Premere il pulsante [Enter] sul telecomando per far scorrere lo schermo e visualizzare questa parte.
- Quando la funzione P in P é attiva, anche lo schermo secondario verrà ingrandito.

# Funzione Effetto

I pulsanti [Effect] aggiungono elementi decorativi alle immagini visualizzate durante le presentazioni. L'impostazione degli elementi decorativi può essere modificata dal menu effetto ([vedere a pagina 66](#)).

---

## Cursore/Timbro

Stampa un timbro sull'immagine.

### 1 Premere il pulsante [1].

Si selezionano i diversi cursori/timbri ogni volta che si preme il pulsante [1].

### 2 Premere il pulsante [Enter] sul telecomando per spostare il cursore/timbro.

### 3 Il timbro sarà stampato nella posizione del cursore nel momento in cui viene premuto il pulsante [Enter].

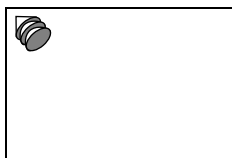

---

### Attenzione

- Premendo il pulsante [Esc], la funzione effetto viene annullata e il cursore scompare.
  - Premendo il pulsante [5] l'elemento decorativo viene cancellato.
  - Il mouse non può essere utilizzato quando è in uso la funzione effetto.
- 

---

## Casella

Disegna una casella sull'immagine.

### 1 Premere il pulsante [2].

### 2 Premere il pulsante [Enter] sul telecomando per spostare il cursore nella posizione di partenza.

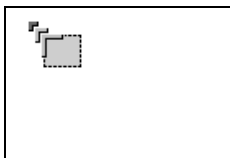

### 3 Premere il pulsante [Enter] per impostare la posizione di partenza.

- 4** Premere il pulsante [Enter] sul telecomando per spostare il cursore nella posizione di termine.

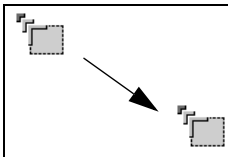

- 5** Premere il pulsante [Enter] per impostare la posizione finale.

### Attenzione

- Premendo il pulsante [Esc] prima di impostare la posizione, la funzione effetto viene annullata e il cursore scompare.
- Premendo il pulsante [5] l'elemento decorativo viene cancellato.
- In alcuni casi l'effetto sarà difficile da vedere, a seconda della combinazione cromatica dello sfondo e dei quattro angoli dell'immagine. In questo caso, modificare il colore degli angoli. ([vedere a pagina 66](#))
- Il mouse non può essere utilizzato quando è in uso la funzione effetto.

---

## Riflettore

Evidenzia un riflettore su una parte dell'immagine.

- 1** Premere il pulsante [3].

Commuta tra tre riflettori di dimensioni diverse quando si preme il pulsante [3].

- 2** Premere il pulsante [Enter] per spostare il riflettore.

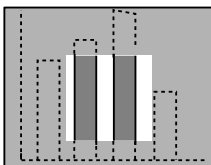

### Attenzione

- Premendo il pulsante [Esc] viene annullata la funzione effetto e il riflettore scompare.
- Il mouse non può essere utilizzato quando è in uso la funzione effetto.

---

## Barra

Disegna una barra sull'immagine.

**1** Premere il pulsante [4] per visualizzare il cursore/timbro richiesto.

Premendo il pulsante [4] si commuta la selezione tra tre diverse barre.

**2** Premere il pulsante [Enter] per impostare la posizione finale.

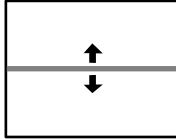

---

### Attenzione

- La funzione effetto viene annullata e la barra scompare quando il tasto [Esc] viene premuto.
  - In alcuni casi l'effetto sarà difficile da vedere, a seconda della combinazione cromatica dello sfondo dell'immagine e della barra. In questo caso, modificare il colore della barra. ([vedere a pagina 67](#))
  - Il mouse non può essere utilizzato quando è in uso la funzione effetto.
- 

---

## Effetti dell'annullamento

**1** Premere il pulsante [5].

I quattro angoli, le barre e altri effetti scompaiono.

# Funzione P in P

L'immagine video viene visualizzata come schermo secondario all'interno dell'immagine da computer o dell'immagine video.

## 1 Premere il pulsante [P in P].

Istruzioni d'uso sono visualizzate in basso a sinistra dello schermo secondario situato in alto a destra sullo schermo principale.

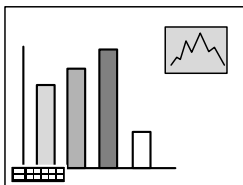

## 2 Premere il pulsante [Enter] sul telecomando per spostare lo schermo secondario.

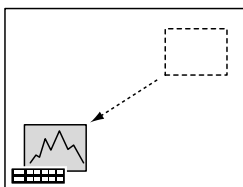

## 3 Premere il pulsante [EZoom] per modificare le dimensioni dello schermo secondario.

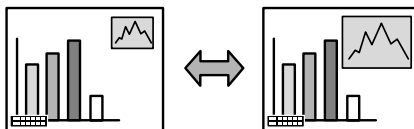

## 4 Premere il pulsante [1] per passare all'audio dello schermo secondario.

Premere il pulsante [2] per tornare all'audio dello schermo principale dopo la commutazione dell'audio.

## 5 Premere il pulsante [Enter] per impostare la visualizzazione dello schermo secondario.

La guida operativa nell'angolo in basso a sinistra viene cancellata.

---

### Attenzione

- Lo schermo secondario viene cancellato se il pulsante [PinP] viene premuto ancora.
  - L'immagine da computer o l'immagine video sarà visualizzata sullo schermo principale e l'immagine video (Video, S-Video) sarà visualizzata sullo schermo secondario; l'immagine video sullo schermo secondario può essere modificata con le impostazioni PinP. (vedere a pagina 67)
  - Commutare posizione, dimensione e suono dello schermo secondario prima di regolare il display dello schermo secondario.
  - Lo schermo secondario può assumere cinque dimensioni diverse.
-

# Regolazione volume

Il volume può essere modificato mentre gli altoparlanti del proiettore emettono del suono.

- 1** Premere il pulsante [Volume+, -] mentre si preme il pulsante [Shift] ([Volume+, -] sul telecomando).

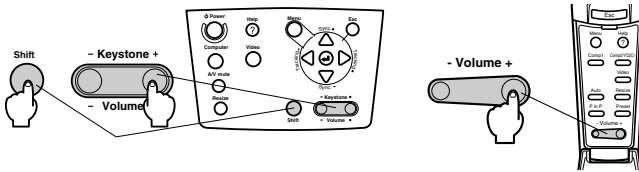

---

## Attenzione

Non è possibile la regolazione quando non c'è un audio in ingresso.

---

# Configurazione del menu

Il menu di impostazione permette di effettuare le varie regolazioni e impostazioni.

## Voci del menu

I menu sono divisi in menu principali e menu secondari e sono organizzati in una struttura gerarchica. Inoltre, il menu dell'immagine cambia a seconda della sorgente di ingresso (porta collegata)

Menu principale      Menu secondario (immagine)



## ● Voci del menu

Menu immagine • Computer (D-Sub 15/BNC)



Menu immagine • Computer (DVI-D)

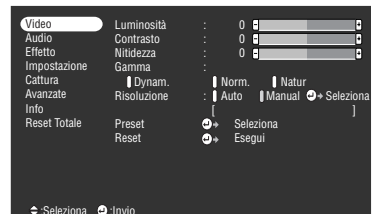

Menu immagine • Video (Video/S-Video)

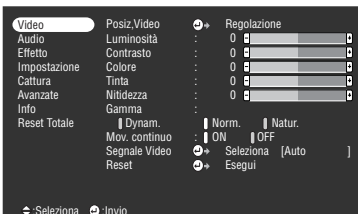

Menu immagine • Video (BNC)



## Attenzione

- Le voci del menu immagine cambiano a seconda della sorgente in ingresso; non è possibile regolare menu diversi da quelli che appartengono alla sorgente in ingresso proiettata. Quando la sorgente in ingresso è commutata con il menu visualizzato così com'è, il menu viene automaticamente commutato in quello della sorgente di ingresso relativa.
- Il menu immagine non può essere regolato in mancanza di ingresso di segnali video.

### Menu audio

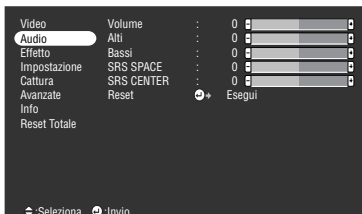

### Menu effetto

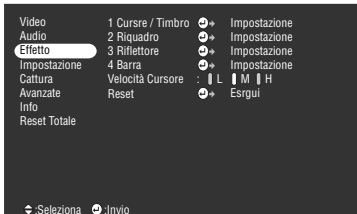

### Menu setup

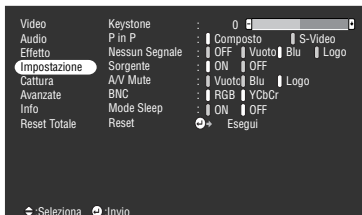

### Menu cattura



### Menu impostazioni avanzate

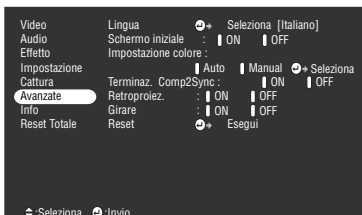

### Menu informazioni

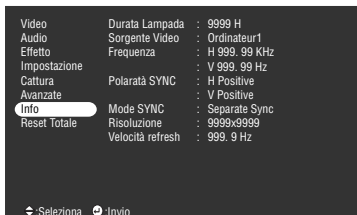

Il menu informazioni visualizza lo status delle impostazioni della sorgente di ingresso proiettata

### Menu reset totale



## Attenzione

Il tempo di illuminazione della lampada è visualizzato in unità di 0H tra 0 e 10 ore e in unità di 1 ora oltre le 10 ore.



# Operazioni da menu

I menu possono essere attivati dal proiettore e dal telecomando.

## Metodo operativo

### 1 Premere il pulsante [Menu].

Viene visualizzato il menu principale.

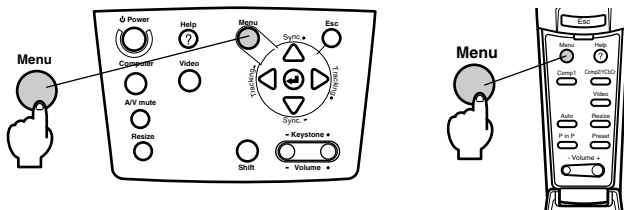

### 2 Selezionare la voce desiderata.

Premere il pulsante [Sync +, -] sul proiettore (premere o alzare il pulsante [Enter] sul telecomando) per selezionare la voce desiderata.

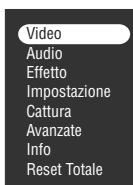

### 3 Impostare la voce selezionata.

Premere il pulsante [↵(Enter)] sul proiettore (il pulsante [Enter] sul telecomando) per impostare la voce selezionata.

Viene visualizzato il menu secondario.

### 4 Quindi selezionare la voce secondaria dettagliata.

Premere il pulsante [Sync +, -] sul proiettore (premere o alzare il pulsante [Enter] sul telecomando) per selezionare la voce secondaria.

Le voci del menu immagine e informazioni cambiano a seconda della sorgente di ingresso proiettata.



## 5 Selezionare il valore del parametro.

Premere il pulsante [Tracking +, -] sul proiettore (abbassare verso sinistra o destra il pulsante [Enter] sul telecomando) per selezionare il valore del parametro.



### Attenzione

- ↵ (Enter) è si trava alla fine delle voci secondarie che eseguono parametri e continua sulle gerarchie inferiori. Premere il pulsante [Enter] per impostare questa selezione e quindi selezionare nuovamente l'impostazione del parametro.
- Fare riferimento alla lista di impostazioni per altre informazioni sulla funzione di ogni impostazione. ([vedere a pagina 65](#))

## 6 Impostare tutte le altre voci allo stesso modo.

### 7 Premere il pulsante [Menu].

Il menu termina.

### Attenzione

- Premere il pulsante [ESC] per tornare al menu precedente nella gerarchia.
- Le voci del menu immagine cambiano a seconda della sorgente in ingresso proiettata; non è possibile regolare menu diversi da quelli che appartengono alla sorgente in ingresso proiettata.
- I menu dell'immagine non possono essere regolati in assenza di ingresso di segnali video.
- Le impostazioni di schermo precedente saranno visualizzate al termine del menu e quindi visualizzate nuovamente (stesso status esistente immediatamente prima di terminare il menu con la procedura #7).

## Impostazione delle voci

Menu principale	Menu secondario	Funzione	Valore predefinito
Video	Posiz.Video	Sposta la posizione dell'immagine in su, in giù, a sinistra e a destra. Premere il pulsante [Enter] per effettuare le necessarie regolazioni sullo schermo di regolazione visualizzato.	Valore centrale
	Tracking	Regola le strisce verticali che appaiono sull'immagine da computer.	Dipende dai segnali di connessione
	Sincronismo	Regola disturbi, sfocatura e rumore verticale che appare sull'immagine da computer. · Disturbi e sfocature possono prodursi in conseguenza della modifica di luminosità e contrasto. · È possibile regolare la brillantezza dell'immagine regolando la sincronizzazione dopo aver regolato il tracking.	0
	Luminosità	Regola la luminosità dell'immagine.	Valore centrale
	Contrasto	Regola il contrasto dell'immagine.	Valore centrale
	Colore	Regola la profondità cromatica dell'immagine.	Valore centrale
	Tinta	Regola la tinta dell'immagine.	Valore centrale
	Nitidezza	Regola la nitidezza dell'immagine.	Valore centrale
	Gamma	Corregge la brillantezza cromatica dell'immagine. Dynam.: Produce un'immagine con chiare differenze cromatiche. Adatto alla visualizzazione di progetti, ecc. Norm.: Proietta la tinta senza la correzione. Natur.: Produce un'immagine con tinte naturali. Adatta a immagini video.	Natur.
	Risoluzione	Imposta la risoluzione di ingresso. Auto: Regola automaticamente la risoluzione in ingresso. Manuale: Premere il pulsante [Enter] e selezionare l'impostazione desiderata dal menu di selezione della risoluzione di ingresso visualizzato.	Auto
	Preset	È possibile salvare gli attuali valori di regolazione del segnale di ingresso del computer (risoluzione in ingresso, tracking, segnali di sincronizzazione, luminosità, contrasto, nitidezza, posizione della visualizzazione gamma.) Premere il pulsante [Enter] e selezionare il numero preimpostato per cui effettuare la registrazione dal menu di selezione preimpostato visualizzato. · I valori di regolazione registrati sotto un numero registrato preimpostato rappresentano lo status attuale del sistema. Assicurarsi che i valori ottimali siano stati impostati prima di registrare questi dati. · I valori di regolazione preimpostati possono essere richiamati premendo il pulsante [Preset]. ( <a href="#">vedere a pagina 48</a> )	Non registrato

Menu principale	Menu secondario	Funzione	Valore predefinito
Video	Mov. continuo	Le immagini, ecc., avranno un movimento continuo dopo l'impostazione su [ON]. Impostare su [OFF] se c'è sfarfallamento dei colori.	ON
	Segnale Video	Imposta il metodo del segnale video. Premere il pulsante [Enter] e selezionare l'impostazione desiderata dal menu di selezione del metodo del segnale del video. · Il metodo del segnale video è automaticamente impostato in modo [Auto]; non usare però il modo [Auto] per il sistema PAL (60Hz).	Auto
	Reset	Riporta tutti i valori di regolazione del menu dell'immagine ai valori predefiniti. Premere il pulsante [Enter] e quindi selezionare [Yes] sullo schermo di conferma visualizzato. · Selezionare [Reset All] per riportare tutti i valori video e audio alle impostazioni predefinite. (vedere a pagina 69)	-
Audio	Volume	Regola il volume.	15
	Alti	Regola l'intensità dei toni alti.	Valore centrale
	Bassi	Regola l'intensità dei toni bassi.	Valore centrale
	SRS SPACE	Regola l'ampiezza del suono.	2
	SRS CENTER	Regola la profondità del suono.	2
	Reset	Riporta tutti i valori di regolazione del menu del suono ai valori predefiniti. Premere il pulsante [Enter] e quindi selezionare [Yes] sullo schermo di conferma visualizzato. · Selezionare [Reset All] per riportare tutti i valori video e audio alle impostazioni predefinite. (vedere a pagina 69)	-
Effetto	Cursore/Timbro	Imposta forma, dimensione, colore e lunghezza del cursore/timbro assegnato al pulsante [1]. Premere il pulsante [Enter] e selezionare la voce da visualizzare dal menu di impostazione del cursore/timbro. Forma, dimensione, colore e lunghezza possono essere impostati premendo rispettivamente i pulsanti da 1 a 3 (a seconda della forma del cursore, dimensioni, colore e lunghezza non possono essere impostati). · Il pulsante [1] esegue la funzione cursore/timbro. I tipi di cursore/timbro saranno commutati tra 1 e 3 in sequenza ogni volta che si preme il pulsante [1]. (vedere a pagina 56)	Impostazioni individuali tra i tipi 1 e 3
	Riquadro	Imposta l'uso/il non uso e la forma del colore e dell'ombreggiatura della casella assegnata al pulsante [2]. Premere il pulsante [Enter] e selezionare la voce desiderata dal menu di impostazione della casella. · Il pulsante [2] esegue la funzione Casella. (vedere a pagina 56)	Colore: Magenta Ombreggiatura : No Forma: Quadrato

Menu principale	Menu secondario	Funzione	Valore predefinito
Effetto	Riflettore	Imposta la dimensione dell'occhio di bue assegnata al pulsante [3]. Premere il pulsante [Enter] e selezionare la voce desiderata dal menu di impostazione dell'occhio di bue. · Il pulsante [3] esegue la funzione di occhio di bue. (vedere a pagina 57)	Dimensione: Media
	Barra	Imposta colore, direzione e larghezza della barra assegnata al pulsante [4]. Premere il pulsante [Enter] e selezionare la voce desiderata dal menu di impostazione della barra. Colore, direzione e larghezza possono essere selezionati indipendentemente per ognuna delle impostazioni tra 1 e 3. · Il pulsante [4] esegue la funzione della barra. I tipi di barra possono essere commutati tra 1 e 3 in sequenza ogni volta che si preme il pulsante [4]. (vedere a pagina 58)	Impostazioni individuali tra i tipi 1 e 3
	Velocità Cursore	Seleziona la velocità del cursore. L: Lenta M:Media H:Rapida	M
	Reset	Riporta tutti i valori di regolazione del menu degli effetti ai valori predefiniti. Premere il pulsante [Enter] e quindi selezionare [Yes] sullo schermo di conferma visualizzato. · Selezionare [Reset All] per riportare tutti i valori video e audio alle impostazioni predefinite. (vedere a pagina 69)	-
Impostazione	Keystone	Regola la distorsione trapezoidale.. · Le dimensioni dello schermo saranno ridotte dopo la correzione trapezoidale. · Lo status della correzione trapezoidale sarà registrato. · Effettuare nuove regolazioni adeguate alla posizione di installazione se la posizione di proiezione o l'angolo sono cambiati. · Ridurre la nitidezza se l'immagine è sfocata dopo la correzione trapezoidale (vedere a pagina 59)	Valore centrale
	P in P	Imposta la sorgente di ingresso per lo schermo secondario della funzione P in P. · La funzione P in P viene eseguita premendo il pulsante [PinP]. (vedere a pagina 59)	Composito
	Nessun Segnale	Lo status per [No Image Signal Input] e altri messaggi sono visualizzati. · Il logo dell'utente va registrato e impostato prima di poter essere modificato.	Blu
	Sorgente	Imposta se visualizzare o meno la sorgente di ingresso sullo schermo.	ON
	A/V Mute	Imposta lo status dello schermo per quando è premuto il pulsante [A/V Mute]. · I logo dell'utente vanno registrati e impostati prima di poter essere modificati.	Nero

Menu principale	Menu secondario	Funzione	Valore predefinito
Impostazione	BNC	Imposta il modo per i segnali di immagine in ingresso collegati alla porta BCN. RGB: permette l'ingresso dei segnali RGB. YCbCr: permette l'ingresso dei segnali video (YCbCr o YPbPr.)	RGB
	Modo Sleep	Imposta la funzione di risparmio energetico in assenza di ingresso di segnali di immagine. Con impostazione su [ON], la proiezione sarà automaticamente terminata e il proiettore entra in modo sleep se non vi è ingresso di segnali di immagine e non sono svolte operazioni per trenta minuti (la spia di accensione viene illuminata in arancione). Premere il pulsante [Power] per riavviare il proiettore.	ON
	Reset	Riporta tutti i valori di regolazione del menu di impostazione ai valori predefiniti.. Premere il pulsante [Enter] e quindi selezionare [Yes] sullo schermo di conferma visualizzato. · Selezionare [Reset All] per riportare tutti i valori video e audio alle impostazioni predefinite. (vedere a pagina 69)	-
Cattura	Cattura Logo Utente	Registra i logo dell'utente. (vedere a pagina 70) Premere il pulsante [Enter] e seguire le istruzioni visualizzate sullo schermo di conferma. · La procedura di salvataggio richiede un po' di tempo per essere completata. Non cercare di utilizzare il proiettore o l'attrezzatura collegata al proiettore mentre questa procedura è in corso. La mancata osservanza di questa precauzione può provocare danni. · Le dimensioni che possono essere registrate sono di 400 x 300 punti. · Le dimensioni del display saranno modificate mentre le immagini video sono proiettate.	Non registrato
Avanzate	Lingua	Imposta la lingua in cui saranno visualizzati i messaggi. Premere il pulsante [Enter] e selezionare la lingua desiderata dal menu di selezione della lingua visualizzato.	Inglese
	Schermo iniziale	Visualizza il logo dell'utente mentre il proiettore si riscalda dopo l'accensione. · Il logo dell'utente va registrato e impostato prima di poter essere modificato.	OFF
	Impostazione colore	Regola la temperatura cromatica dell'immagine. Auto: Regola automaticamente le impostazioni cromatiche. Manuale: Premere il pulsante [Enter] e selezionare la voce desiderata dal menu di impostazione del colore visualizzato. · Impostare il valore della temperatura cromatica al valore del yardstick*. · Le impostazioni del livello del bianco e del livello del nero sono usate solo quando multipli proiettori sono usati in formazione a pila.	Auto

Menu principale	Menu secondario	Funzione	Valore predefinito
Avanzate	Terminaz. Comp2Sync	Imposta il modo di terminazione Computer #2 per permettere il trattamento dell'immagine da una porta. On: Terminato in analogico (75Ω) OFF: Ingresso TTL · Impostato solitamente su [OFF]. Impostare il commutatore su on quando è richiesta la terminazione analogica 75.	OFF
	Retroproiezione	Impostare su [ON] per proiettare le immagini su uno schermo semitrasparente dal retro. L'immagine proiettata sarà invertita.	OFF
	Girare	Impostare su [ON] per proiettare le immagini con sospensione dal soffitto. L'immagine proiettata può essere invertita da sinistra e destra e dal basso in alto. · Per sospendere il proiettore dal soffitto, è necessaria l'apposita unità di sospensione. (vedere a pagina 95)	OFF
	Reset	Riporta tutti i valori di regolazione del menu impostazioni avanzate ai valori predefiniti. Premere il pulsante [Enter] e quindi selezionare [Yes] sullo schermo di conferma visualizzato. · Selezionare [Reset All] per riportare tutti i valori video e audio alle impostazioni predefinite.	-
Info		(Visualizza le impostazioni attuali)	-
Reset Totale	Esegui	Riporta tutte le voci dei menu di impostazione ai valori predefiniti. Premere il pulsante [Enter] e quindi selezionare [Yes] sullo schermo di conferma visualizzato. · Eseguire la funzione [Reset] da ogni menu secondario per ritornare alle impostazioni predefinite di immagine e di suono per ogni menu. · Cattura dell'immagine, cattura del logo dell'utente, durata della lampada, lingua, impostazioni BNC non possono essere ripristinati ai valori predefiniti. Eseguire la procedura di reset dopo aver sostituito la lampada. (vedere a pagina 92)	-

- Il menu dell'immagine e le informazioni visualizzate cambiano a seconda della sorgente di ingresso proiettata; non è possibile regolare menu diversi da quelli che appartengono alla sorgente di ingresso proiettata.
- Il menu delle informazioni visualizza lo status delle impostazioni della sorgente di ingresso proiettata.

## Registrazione logo utente

Registra le immagini attualmente visualizzate come logo dell'utente.

- 1** Visualizza l'immagine che va registrata come logo dell'utente.
- 2** Premere il pulsante [Menu] e selezionare [Cattura] - [Cattura Logo Utente].

Viene visualizzato lo schermo di conferma.



- 3** Selezionare [Si] e quindi premere il pulsante [↵ (Enter)] sull'unità principale (il pulsante [Enter] sul telecomando.)

Viene visualizzata l'immagine da registrare.

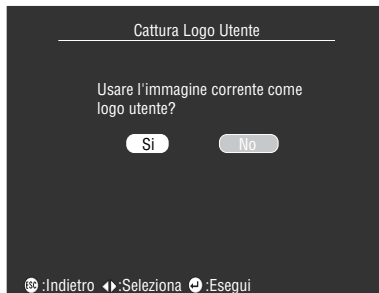

- 4** Regolare la posizione dell'immagine e quindi premere il pulsante [↵ (Enter)] sull'unità principale (pulsante [Enter] sul telecomando.)

Viene visualizzato lo schermo di conferma.

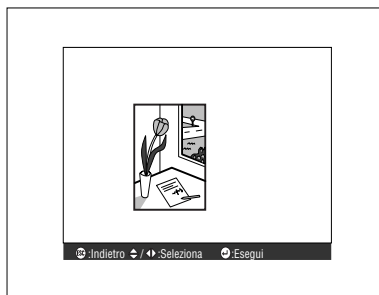



**5** Selezionare [Si] e quindi premere il pulsante [↵(Enter)] sull'unità principale (il pulsante [Enter] sul telecomando.)

Viene visualizzato lo schermo di impostazione dell'ingrandimento.



**6** Selezionare la percentuale di ingrandimento e quindi premere il pulsante [↵(Enter)] sull'unità principale (il pulsante [Enter] sul telecomando.)

Viene visualizzato lo schermo per la conferma del salvataggio.



**7** Selezionare [Si] e quindi premere il pulsante [↵(Enter)] sull'unità principale (il pulsante [Enter] sul telecomando.)

L'immagine viene salvata. Attendere la visualizzazione dello schermo [saving completed].



**Attenzione**

- Occorre un po' di tempo per salvare. Non far funzionare il proiettore o l'attrezzatura collegata quando si è in fase di salvataggio. In caso contrario, possono verificarsi cattivi funzionamenti.
- Le dimensioni dell'immagine che possono essere registrate è di 400 x 300 punti.
- La dimensione di visualizzazione viene modificata mentre si proietta l'immagine.

# Introduzione al software per il proiettore

Il software del proiettore comprende quanto segue.

## Descrizione del software per il proiettore

Di seguito sono illustrati i diversi tipi di software disponibili.

### ● EMP Link V

Permette la modifica da computer delle impostazioni per il proiettore. Ciò permette di allocare le funzioni al pulsante [Effect] e di modificare i logo utente (rif. Guida utente EMP Link V (PDF).)

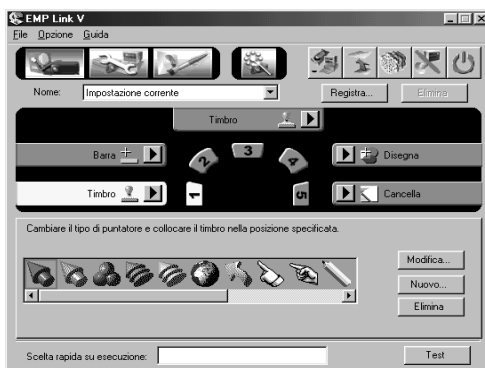

# Collegamenti su computer

Effettuare un collegamento seriale tra computer e proiettore quando EMP Link V è in uso. È possibile collegare computer e proiettore via seriale.

## Collegamenti seriali

### ⚠ Attenzione

- Accertarsi di avere disinserito l'alimentazione al proiettore prima di eseguire il collegamento. In caso contrario, possono prodursi danni all'apparecchio.
- Prima di eseguire il collegamento, accertarsi della corrispondenza tra connettore e porta. In caso di forzatura nei collegamenti, dovuta alla diverse forme di connettore e porta, possono prodursi errori di funzionamento e danni all'apparecchio.

### Attenzione

- A seconda della forma della porta del computer, ai fini del collegamento può essere necessario un adattatore. Fare riferimento al manuale di istruzioni del computer per altre informazioni .
- Il computer collegato viene utilizzato per modificare le impostazioni del proiettore e per eseguire le operazioni. Collegare il computer che deve inviare le immagini da proiettare alla porta Computer #1 o Computer #2 ([vedere a pagina 25](#)).
- Accendere il proiettore ed assicurarsi che è stato impostato il collegamento prima di usare il software.

### ● Computer Windows

Collegare la porta Mouse/Com del proiettore alla porta seriale del computer mediante il cavo seriale PC ed il cavo principale EMP in dotazione.

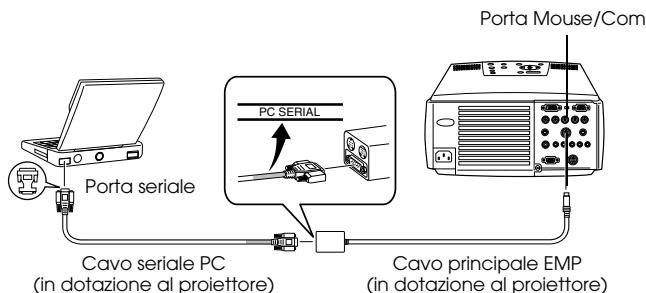

## ● Computer Macintosh

Collegare la porta Mouse/Com del proiettore alla porta per stampante o modem del computer mediante il cavo seriale Mac ed il cavo principale EMP in dotazione.

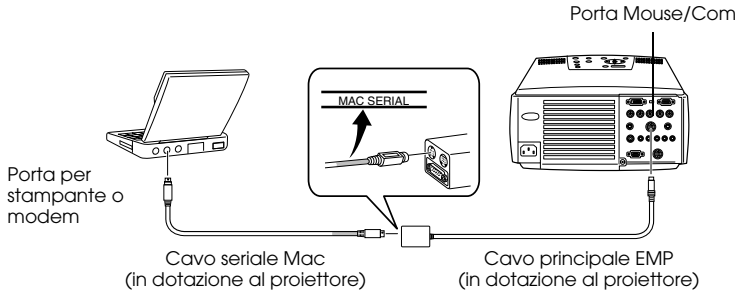

# Installazione

In questa sezione vengono illustrate le modalità di installazione dell' EMP Link V.

## Ambiente operativo

Verificare quanto segue in modo da garantire l'operatività del software sul computer in uso.

### ● Ambiente operativo Windows

Windows	
Computer utilizzabile	PC98 NEC serie NX o computer DOS/V su piattaforma Windows 95/98/NT4.0/2000 CPU: Pentium133MHz superiore
Memoria disponibile	32 MByte o maggiore (8Mbyte supplementari per Acrobat Reader)
Capacità del disco rigido	·EMP Link V / Guida utente PDF EMP Link (PDF) 5MByte o maggiore
	· Acrobat Reader 10MByte o più*
Display	Risoluzione di 16bit High Color (640x480) o superiore

\*20MByte o più sono richiesti per le lingue cinese e coreana.

### ● Ambiente operativo Macintosh

Macintosh	
Computer utilizzabile	Su Apple Sistema 7.5.5 o superiore CPU: Power PC o superiore
Memoria principale	32Mbyte o maggiore (22MByte per Acrobat Reader)
Capacità del disco rigido	·EMP Link V / Guida utente PDF EMP Link (PDF) 5MByte o maggiore
	· Acrobat Reader 8MByte o maggiore*
Display	32000 colori (640 x 480) o più

\*15MByte o più sono necessari per la lingua giapponese e 25MByte o più sono necessari per la lingua coreana.

## Installazione

In questa sezione vengono illustrate le modalità di installazione del software con Windows 98. L'installazione del software su piattaforma Windows 95 segue la stessa procedura.

### Attenzione

La Guida utente EMP Link V su CD-ROM è in formato PDF. Poiché per la lettura è necessario Acrobat Reader, per i computer che non hanno questa funzione, si consiglia che il programma venga installato insieme all'EMP Link V.

## ● Per Windows

### 1 Avviare Windows ed inserire il CD-ROM.

Il programma di configurazione viene avviato automaticamente.

### Attenzione

Nel caso in cui il programma di configurazione non venga avviato automaticamente, aprire la finestra di dialogo [Specify and execute file name] del menu [Start] – [Specify and execute file name], quindi inserire [CD-ROM drive name: \SETUP].

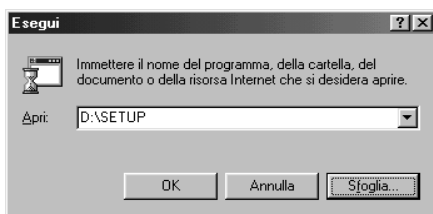

### 2 Selezionare la lingua ed il programma da installare, quindi premere il pulsante [OK].

A questo punto inizia l'installazione. Procedere negli schermi successivi seguendo le istruzioni in dotazione.

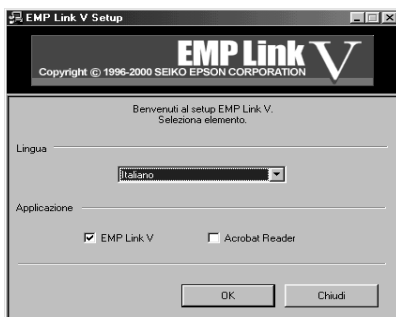

### Attenzione

È possibile disinstallare il programma selezionando [EMP Link V] dal menu [My Computer] – [Control Panel] – [Add and Delete Applications] ed eseguendo [Add and Delete].

## ● Per Macintosh

**1** Avviare il Macintosh ed inserire il CD-ROM.

**2** Fare doppio clic sull'icona EMP Link Installer.

Il programma di configurazione viene avviato automaticamente.

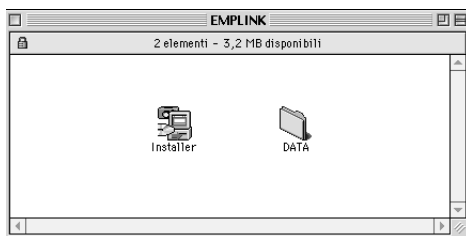

**3** Selezionare la lingua e fare clic sul pulsante [OK].

Procedere negli schermi successivi seguendo le istruzioni in dotazione.



---

### Attenzione

Per disinstallare il programma, trascinare la cartella [EMPLinkV] e [EMPLinkV] contenuti in [System] – [Default Settings] nel cestino.

---

## Letture della Guida utente

### ● Per Windows

Selezionare [Start] – [Programs] – [EMP Link V] – [User's Guide] per aprire il file.

### ● Per Macintosh

Fare doppio clic sull'icona [User's Guide] nella cartella [EMP LinkV] per aprire il file.

# Risoluzione dei problemi

Quando si ritiene di avere un problema, per prima cosa controllare le spie sul proiettore. Il proiettore è dotato di spia di accensione, spia della lampada e spia della temperatura, che indicano all'utente lo status del proiettore.

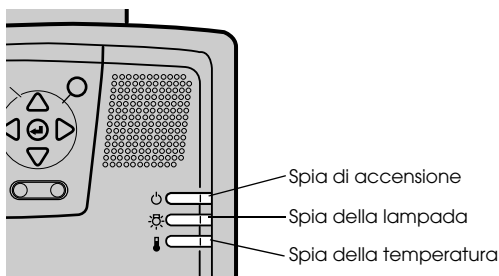

## Spia di accensione

Status spia	Causa	Ripristino di status	Pagina di riferimento
Illuminata in arancione	Per status	(Non un errore) La proiezione inizia quando si preme il pulsante [Power].	39
Lampeggiamento in arancione	Procedura di raffreddamento in corso	(Non un errore) · Aspettare un attimo. Il tempo necessario perché si raffreddi il proiettore (raffreddamento della lampada) dipende dalla temperatura ambiente, ecc. · Il pulsante [Power] non può essere utilizzato durante il periodo di raffreddamento. Questo sarà illuminato in arancione al completamento del processo di raffreddamento; quindi premere ancora una volta il pulsante.	43
Illuminata in verde	Proiezione in corso	(Non un errore)	40
Lampeggiamento in verde	Riscaldamento in corso	(Non un errore) · Aspettare un attimo. · Il tempo necessario alla procedura di riscaldamento è di circa 30 secondi. · La lampada verde smetterà di lampeggiare e si illuminerà alla fine della procedura di riscaldamento.	40
Illuminata in rosso	Errore interno	Cessare le operazioni, rimuovere la spina di alimentazione dalla presa e consultare il proprio concessionario o recarsi all'indirizzo più vicino tra quelli forniti alla pagine da 103 e richiedere la riparazione.	



Status spia	Causa	Ripristino di status	Pagina di riferimento
Spenta	L'alimentazione non è accesa	<p>L'alimentazione non è accesa.</p> <ul style="list-style-type: none"> <li>· Verificare che la lampada o la ventola siano collegate correttamente se la lampada è stata sostituita. Se la lampada o la ventola non sono collegate correttamente, il proiettore assumerà lo stesso status di alimentazione non inserita</li> <li>· Verificare il collegamento del cavo di alimentazione.</li> </ul> <p>Verificare l'alimentazione della presa.</p>	39

## Spia della lampada

Status spia	Causa	Ripristino e status	Pagina di riferimento
Lampeggiamento in rosso	Errore della lampada	<ul style="list-style-type: none"> <li>· Sostituirla con una nuova lampada (ELPLP11).</li> <li>· Se la lampada è rotta, attenzione a non provocarsi ferite e recarsi all'indirizzo più vicino tra quelli forniti alla pagine da 103 per richiedere la riparazione (le immagini non possono essere proiettate finché la lampada non è sostituita).</li> </ul>	92
Lampeggiamento in arancione	Si avvicina il momento di sostituire la lampada	Preparare una nuova lampada. Si raccomanda di sostituire la lampada appena possibile, in quanto in alcuni casi la necessità di sostituirla arriva prima del momento indicato nelle condizioni d'uso.	92
Spenta		<p>(Non un errore)</p> <p>L'alimentazione non è accesa o la proiezione è in corso.</p>	

## Spia della temperatura

Status spia	Causa	Ripristino e status	Pagina di riferimento
Illuminata in rosso	Temperatura interna eccessiva (surriscaldamento)	<ul style="list-style-type: none"> <li>· Usare il proiettore nella gamma di temperature possibili, tra 5 e 40 gradi Celsius,</li> <li>· Installare il proiettore in un luogo ben ventilato e assicurarsi che l'ingresso e l'uscita di raffreddamento non siano ostruiti.</li> <li>· Pulire il filtro dell'aria.</li> <li>· Spegnere la lampada quando la lampada rossa è illuminata per ridurre la temperatura nel proiettore.</li> </ul>	<p>22</p> <p>90</p>

Status spia	Causa	Ripristino e status	Pagina di riferimento
Lampeggiamento in rosso	Errore interno	Cessare le operazioni, rimuovere la spina di alimentazione dalla presa e contattare il concessionario o recarsi all'indirizzo più vicino tra quelli forniti alla pagine da 103 e richiedere la riparazione.	
Lampeggiamento in arancione	Raffreddamento per alta temperatura in corso	(Non è un errore, ma il proiettore cessa automaticamente le operazioni se la temperatura aumenta ancora.) · Usare il proiettore nella gamma di temperature possibili, tra 5 e 40 gradi Celsius, · Installare il proiettore in un luogo ben ventilato e assicurarsi che l'ingresso e l'uscita di raffreddamento non siano ostruiti. · Pulire il filtro dell'aria.	22  90
Spenta		(Non un errore) L'alimentazione non è accesa o la proiezione è in corso.	

### ----- **Attenzione**

- Fare riferimento alla sezione su [When the Indicators Provide No Help] nella pagina seguente se la spia appare normale ma l'immagine proiettata è difettosa.
  - Contattare il proprio concessionario se appare uno status della spia non descritto nella tabella precedente.
-

# Se le spie non sono d'aiuto

Fare riferimento alle voci corrispondenti se si verificano le situazioni seguenti ma le spie non sono d'aiuto.

- L'immagine non viene proiettata [pagina 81](#)
- Assenza di suono [pagina 86](#)
- Immagine non chiara [pagina 83](#)
- Il telecomando non funziona [pagina 87](#)
- L'immagine è tagliata (Larga)/piccola [pagina 85](#)
- Non termina  
(dopo aver premuto il pulsante [Power]) [pagina 87](#)
- Colore dell'immagine non buono [pagina 85](#)
- L'EMP Link V non funziona [pagina 88](#)
- L'immagine è scura [pagina 86](#)

---

## L'immagine non viene proiettata

### ● Nulla viene visualizzato



Nulla viene visualizzato

- **Controllare che il tappo dell'obiettivo sia ancora a posto**  
[vedere a pagina 39](#)
- **L'alimentazione è stata spenta e immediatamente riaccesa?**  
Il pulsante [Power] non funziona dopo la fine della proiezione (durante la procedura di raffreddamento.) Il pulsante [Power] funziona nuovamente dopo le operazioni di raffreddamento della lampada: quando la spia di accensione è illuminata in arancione, l'operazione è completa.  
[vedere a pagina 43](#)
- **Il modo Sleep è su ON?**  
Quando il modo sleep è impostato su [ON], la lampada si spegne automaticamente se non ci sono operazioni e non sono inviati segnali per un periodo di trenta minuti.  
[vedere a pagina 68](#)
- **È stato premuto il pulsante [Power]?**  
[vedere a pagina 40](#)
- **La luminosità dell'immagine è stata regolata correttamente?**  
[vedere a pagina 65](#)
- **Il sistema è in modo [A/V Mute]?**  
[vedere a pagina 52](#)  
Eseguire la procedura di reset.  
[vedere a pagina 69](#)
- **L'immagine in ingresso è completamente nera?**  
In alcuni casi le immagini in ingresso diventano completamente nere, a causa di screen saver, ecc.
- **C'è ingresso di immagini?**  
Non viene visualizzato alcun messaggio se il parametro [Menu] - [Impostazione] - [Nessun Segnale] è impostato su OFF. Impostarlo su nero o blu per visualizzare il messaggio.  
Fare riferimento alle voci relative quando è visualizzato il messaggio.  
[vedere a pagina 82](#)

## ● Messaggi



[Not Supported]  
sarà visualizzato



[No Signal]  
sarà visualizzato

- **La risoluzione del segnale di immagine in uscita dal computer è maggiore di UXGA (1,600 x 1,200)?**  
[vedere a pagina 25](#)
- **Verificare che il modo supporta la frequenza dei segnali di immagine in uscita dal computer.**  
Fare riferimento al manuale di istruzioni del computer per sapere come modificare la risoluzione e la frequenza dei segnali di immagine in uscita dal computer.  
[vedere a pagina 25](#)
- **I cavi sono collegati in modo corretto?**  
[vedere a pagina 25](#)
- **La porta di ingresso della sorgente selezionata per il collegamento è quella corretta?**  
Premere i pulsanti [Computer] o [Video] sul proiettore ([Comp1], [Comp2/YCbCr] [Video] sul telecomando) per commutare l'immagine.  
[vedere a pagina 41](#)
- **L'alimentazione al computer o all'apparecchio video collegato è accesa?**  
[vedere a pagina 42](#)
- **I segnali video sono inviati dal computer o dall'apparecchio video collegato?**
- **Il computer deve inviare segnali video al proiettore.**  
I segnali video non sono inviati esternamente semplicemente perché sono inviati allo schermo LCD in condizioni normali; le impostazioni vanno quindi commutate all'uscita esterna.  
Vi sono modelli per i quali i segnali di immagine non sono inviati allo schermo LCD quando inviati in uscita.  
[vedere a pagina 25](#)
- **5BNC è in ingresso e il parametro [BNC] di [Impostazione] del [Menu] è impostato su [YCbCr]?**  
Impostare su [RGB].  
[vedere a pagina 29](#)
- **Il [Component Video (color difference)] è in ingresso e il parametro di [BNC] di [Impostazione] del [Menu] è impostato su [RGB]?**  
Impostare su [YCbCr].  
[vedere a pagina 36](#)

## Immagine non chiara

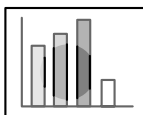

- Lo schermo è sfocato
- L'immagine è a fuoco solo in alcune zone

- **Il fuoco è stato impostato correttamente?**  
[vedere a pagina 47](#)
- **L'angolazione di proiezione è stata aumentata regolando il piedino?**  
In alcuni casi il fuoco verticale è difficile da allineare se l'angolo di proiezione è troppo grande.
- **La distanza di proiezione è adatta?**  
La gamma della distanza di proiezione raccomandata è tra 1,1m e 14,6m. Porre il proiettore entro questa gamma di distanza.  
[vedere a pagina 23](#)
- **La lente è sporca?**  
[vedere a pagina 24](#)
- **La luce di proiezione è alla giusta angolazione rispetto allo schermo?**  
[vedere a pagina 89](#)
- **La lente è annebbiata?**  
La condensa si forma sulla superficie dell'obiettivo se il proiettore è portato improvvisamente da un ambiente caldo ad uno freddo; l'immagine può conseguentemente sembrare sfocata. In questo caso, spegnere l'alimentazione e lasciare spento l'apparecchio per alcuni minuti.
- **[Sync., Tracking and Position] sono stati regolati?**  
L'immagine può essere regolata con i pulsanti [Tracking] e [Sync] sul proiettore mentre si monitorizza l'immagine a schermo. Le regolazioni possono essere fatte aprendo il [Menu].  
[vedere a pagina 48, 65](#)
- **L'impostazione del formato del segnale video è corretta?**
  - Nel caso di immagini da computer:  
Impostare il formato del segnale con [Menu]-[Video]-[Risoluzione]. In alcuni casi i segnali video in ingresso non possono essere determinati nel modo [Auto].  
[vedere a pagina 65](#)
  - Nel caso di immagini video:  
Selezionare il formato del segnale video con [Menu]-[Video]-[Segnale Video]. In alcuni casi i segnali dell'immagine video in ingresso non possono essere determinati nel modo [Auto].  
[vedere a pagina 66](#)

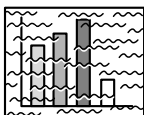

- L'immagine è disturbata
- Rumore sull'immagine

● **Il cavo è stato collegato correttamente?**

vedere a pagina 25, 35

● **La risoluzione selezionata è corretta?**

Allineare il computer con i segnali supportati dal proiettore. Fare riferimento al manuale di istruzioni del computer per dettagli su come modificare i segnali.

vedere a pagina 25

● **[Sync., Tracking and Position] sono stati regolati?**

L'immagine può essere regolata con i pulsanti [Tracking] e [Sync] sul proiettore mentre si monitorizza l'immagine a schermo. Le regolazioni possono essere fatte aprendo il [Menu].

vedere a pagina 48, 65

● **Il cavo è stato allungato?**

In alcuni casi ci sarà un disturbo se il cavo è allungato.

● **L'impostazione del formato del segnale per l'immagine è corretta?**

· Nel caso di immagini da computer:

Impostare il formato del segnale con [Menu]-[Video]-[Risoluzione]. In alcuni casi i segnali dell'immagine in ingresso non possono essere determinati nel modo [Auto].

vedere a pagina 65

· Nel caso di immagini video:

Selezionare il formato del segnale video con [Menu]-[Video]-[Segnale Video]. In alcuni casi i segnali dell'immagine video in ingresso non possono essere determinati nel modo [Auto].

vedere a pagina 66

## L'immagine è tagliata (Larga)/piccola

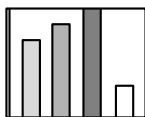

- L'immagine è tagliata
- L'immagine è piccola

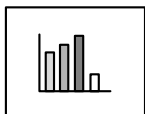

- È possibile che l'impostazione [Resize] non sia stata selezionata correttamente.  
Premere il pulsante [Resize].  
[vedere a pagina 53](#)
- La [Posiz, Video] è stata modificata?  
Regolare con [Menu]-[Video]-[Posiz, Video].  
[vedere a pagina 65](#)
- La risoluzione selezionata è corretta?  
Allineare il computer con i segnali supportati dal proiettore. Fare riferimento al manuale di istruzioni del computer per dettagli su come modificare i segnali.  
[vedere a pagina 25](#)
- Modificare la risoluzione sul computer notebook e a cristalli liquidi.  
Modificare la risoluzione in modo che il display riempi interamente lo schermo o impostare il segnale video in modo che sia possibile solo un'uscita esterna.  
[vedere a pagina 25](#)
- Il sistema è stato impostato per il display doppio?  
Soltanto la metà dell'immagine sullo schermo del computer sarà visualizzata con il proiettore se il display doppio è stato impostato con [Proprietà del display] sul pannello di controllo. Annullare l'impostazione del display doppio per visualizzare l'immagine intera sullo schermo del computer. Per ulteriori dettagli consultare il manuale del driver video in dotazione con il computer usato.

## Colore dell'immagine non ottimale

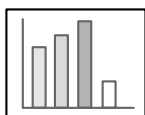

- La luminosità dell'immagine è stata regolata correttamente?  
[vedere a pagina 65](#)
- I cavi sono collegati in modo corretto?  
[vedere a pagina 25, 35](#)
- Il contrasto è stato regolato correttamente?  
[vedere a pagina 65](#)
- Il colore è stato regolato correttamente?  
[vedere a pagina 68](#)
- Densità e tinta del colore sono stati regolati correttamente?  
(La tinta del display sul monitor del computer o sullo schermo a cristalli liquidi non corrisponde sempre a quella dell'immagine, ma non si tratta di un'anomalia.)  
[vedere a pagina 65](#)
- È il momento di sostituire la lampada?  
Se la spia della lampada lampeggia, significa che il momento di sostituire la lampada è vicino. Quando il momento di sostituire la lampada è vicino, l'immagine appare scura e la tinta deteriorata.. In questo caso, sostituire la lampada.  
[vedere a pagina 92](#)

---

## L'immagine è scura

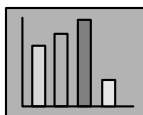

- **È il momento di sostituire la lampada?**  
Se la spia della lampada lampeggia, significa che il momento di sostituire la lampada è vicino. Quando il momento di sostituire la lampada è vicino, l'immagine appare scura e la tinta deteriorata. In questo caso, sostituire la lampada.  
[vedere a pagina 92](#)
- **La luminosità dell'immagine è stata regolata correttamente?**  
[vedere a pagina 65](#)
- **Il contrasto è stato regolato correttamente?**  
[vedere a pagina 65](#)

---

## Assenza di suono

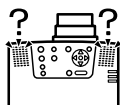

- **L'ingresso audio è stato regolato correttamente?**  
[vedere a pagina 31, 35](#)
- **È stata selezionata la sorgente per il suono corretta?**  
[vedere a pagina 41](#)
- **Il suono è emesso dall'attrezzatura collegata?**  
verificare il suono dell'attrezzatura collegata, ecc.  
Il volume è stato abbassato?  
[vedere a pagina 60](#)
- **La funzione [A/V Mute] è ancora attiva?**  
È possibile che il modo [A/V Mute] sia attivo.  
Premere il pulsante [A/V Mute], modificare il volume, o visualizzare il menu per cancellare lo status [A/V Mute].  
[vedere a pagina 52](#)



---

## Il telecomando non funziona



- **L'interruttore [R/C ON OFF] sul telecomando è acceso?**  
[vedere a pagina 40](#)
- **Il telecomando è puntato nella direzione giusta?**  
La gamma operativa del telecomando è di 30° a sinistra e a destra, e del 15° in alto e in basso.  
[vedere a pagina 20](#)
- **La distanza tra telecomando e proiettore è troppo grande?**  
La distanza operativa del telecomando è di circa 10m.  
[vedere a pagina 20](#)
- **Il sensore del telecomando è puntato sul proiettore?**
- **Il sensore di ricezione del telecomando è ostruito?**
- **Il sensore di ricezione del telecomando è stato esposto alla luce del sole diretta, a luce fluorescente o ad altre intense fonti di luce?**
- **Le batterie sono state installate?**  
[vedere a pagina 21](#)
- **Le batterie sono scariche?**
- **Le batterie sono state installate al rovescio?**  
[vedere a pagina 21](#)

---

## Non si spegne (dopo aver premuto il pulsante [Power])

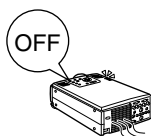

- **La spia di accensione è illuminata in arancione?**  
Il proiettore è progettato in modo che la spia di accensione non si spegne quando l'alimentazione è spenta.  
La spia di accensione si spegne quando il cavo di alimentazione viene scollegato dalla presa.
- **La ventola non si arresta.**  
Il processo di raffreddamento (per raffreddare la lampada; la spia di accensione lampeggia in arancione) viene effettuato dopo allo spegnimento dell'alimentazione, dopo aver premuto il pulsante [Power]. La spia di accensione viene illuminata in arancione al completamento; a questo punto, togliere la spina di alimentazione dalla presa.  
\* Il tempo necessario perché il proiettore si raffreddi dipende dalla temperatura ambiente.

---

## EMP Link V non funziona



- **Le impostazioni del collegamento sono corrette?**  
Selezionare un numero di porta COM non utilizzata già da una stampante o da un modem.
- **I cavi sono collegati in modo corretto?**
- **I collegamenti con l'alimentazione sono disattivati?**
- **La prolunga del segnale è troppo lunga?**
- **L'installazione è terminata normalmente?**  
Altrimenti, reinstallare.
- **L'alimentazione al proiettore è attiva?**  
Eeguire il reboot del computer.

---

### Attenzione

Se dopo il controllo dei risultati delle ispezioni di cui sopra rimangono anomalie, scollegare il cavo di alimentazione dalla presa e consultare il proprio negoziante.

---

# Pulizia del proiettore, pulizia della lente, pulizia del filtro dell'aria

Pulire il proiettore se è sporco o se diminuisce la qualità delle immagini proiettate. Pulire il filtro dell'aria ogni 100 ore circa.

## Avvertenza

- Il proiettore non deve essere utilizzato da personale non qualificato. Sotto il coperchio sono presenti molte parti ad alta tensione che possono provocare scosse elettriche. Contattare il proprio concessionario o recarsi all'indirizzo più vicino tra quelli forniti alla pagine da 103 per richiedere ispezioni interne, riparazioni, regolazioni, pulizia o altre operazioni.
- Prestare attenzione negli interventi sulla spina e sul connettore di alimentazione. Maneggiarli in modo scorretto può provocare incendi e scosse elettriche. Osservare le precauzioni seguenti quando si maneggia la spina.
- Non collegare le spine o i connettori se sono sporchi o se ci sono corpi estranei sugli stessi.
- Assicurarsi che spine e i connettori siano ben inseriti fino in fondo nelle prese relative.
- Non tentare mai di collegare spine e connettori con le mani bagnate.

## Attenzione

- Non tentare mai di rimuovere la lampada immediatamente dopo l'uso. In caso contrario, si possono produrre bruciate o altre lesioni. Permettere al proiettore di raffreddarsi per almeno sessanta minuti dopo aver spento l'alimentazione.
- Scollegare spina e connettore di alimentazione dalle prese relative durante le operazioni di manutenzione. In caso contrario si possono produrre scosse elettriche.

Spegner l'apparecchio e scollegare il cavo di alimentazione prima di pulire qualsiasi parte del proiettore.

---

## Pulizia del proiettore

- Passare delicatamente un panno soffice sulle parti sporche del proiettore.
- In caso di sporco resistente, passare un panno umido con un detergente di media forza diluito con acqua e quindi asciugare con un panno bagnato. Non usare mai cera, Benzene, solvente o altri agenti attivi. In caso contrario, si possono produrre danni o spellature di vernice del telaio.

---

## Pulizia della lente

Pulire la lente con un soffiato (disponibile sul mercato) ed una speciale cartina per la pulizia delle lenti. La superficie della lente si danneggia facilmente; quindi, fare molta attenzione e utilizzare solo materiali morbidi.

---

## Pulizia del filtro dell'aria

Se il filtro dell'aria è ostruito da sporco o polvere, la ventilazione dell'aria sarà pregiudicata e la temperatura dell'aria salirà, con possibili danni.

Assicurarsi che il proiettore sia poggiato su un lato e che il filtro dell'aria sia pulito con un aspirapolvere per impedire che polvere e sporco penetrino all'interno.

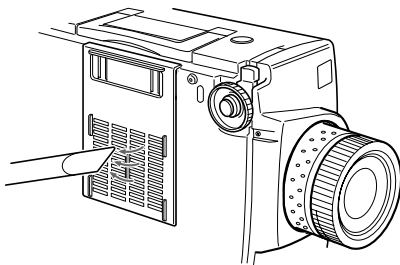

---

### Attenzione

- Se non è più possibile rimuovere lo sporco dal filtro dell'aria o se questo presenta fessure, occorre sostituirlo. In questo caso contattare il concessionario.
  - Il filtro dell'aria di ricambio è compreso nello stesso imballo della lampada di ricambio.
- Quando si sostituisce il filtro dell'aria, nella stessa occasione sostituire anche la lampada.
-

# Sostituzione del filtro dell'aria

## Metodo di sostituzione

- 1** Spegnerne l'alimentazione, lasciare che il proiettore si raffreddi e quindi scollegare il cavo di alimentazione.  
Il tempo necessario perché il proiettore si raffreddi dipende dalla temperatura ambiente.
- 2** Rimozione del filtro dell'aria.

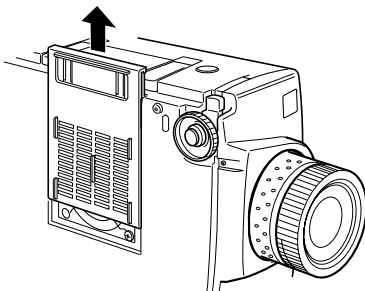

### Attenzione

Assicurarsi che il proiettore sia poggiato su un lato quando si sostituisce il filtro dell'aria, per impedire che polvere e sporco penetrino all'interno.

- 3** Montare un nuovo filtro dell'aria.

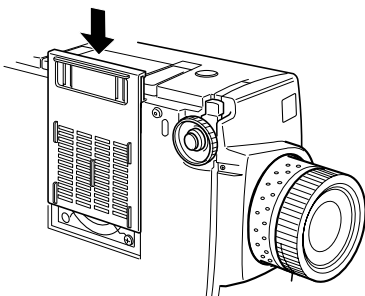

### Attenzione

Inserire i morsetti prima di premere sul fermo per mettere in sede il filtro dell'aria.

# Sostituzione della lampada

Sostituire la lampada in queste occasioni (numero di modello: ELPLP11).

**Quando viene visualizzato il messaggio [Lamp Replace] per trenta secondi dopo l'inizio della proiezione**

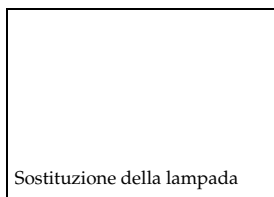

**Quando la spia della lampada lampeggia in arancione**

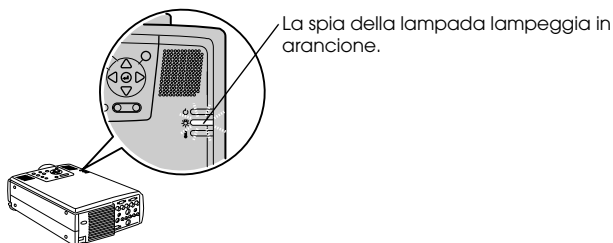

**Quando luminosità e qualità dell'immagine scendono al di sotto dei livelli iniziali**

## Attenzione

- Sostituire la lampada quando non si accende anche se non è il momento di sostituirla.
- Sostituire la lampada immediatamente dopo la visualizzazione del messaggio per mantenere i livelli iniziali di luminosità e qualità dell'immagine.
- Il messaggio di sostituzione è stato impostato per apparire a circa 2.000 ore di utilizzo per mantenere i livelli iniziali di luminosità e qualità dell'immagine.
- Sebbene il messaggio di sostituzione sia visualizzato dopo circa 2.000 ore di uso, ci sono casi in cui le caratteristiche individuali di ogni lampada e altre condizioni di utilizzo accorciano la vita di una lampada prima del trascorrere delle 2.000 ore. Per questa ragione, preparare sempre una lampada in anticipo.

## Metodo di sostituzione

- 1** Spegner l'alimentazione, lasciare che il proiettore si raffreddi e quindi scollegare il cavo di alimentazione.

Il tempo necessario perché il proiettore si raffreddi dipende dalla temperatura ambiente.

- 2** Dopo aver fatto raffreddare il proiettore, rimuovere la ventola.

- Sono necessari circa sessanta minuti perché il proiettore si raffreddi in modo sufficiente.
- Sostituire le due viti che tengono in sede la ventola.

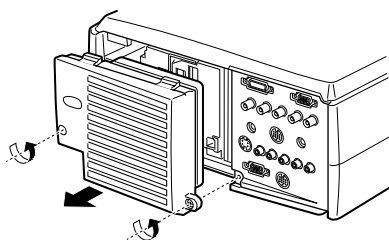

- 3** Estrarre la lampada.

Allentare le tre viti che tengono in sede la lampada e quindi tirarla fuori.

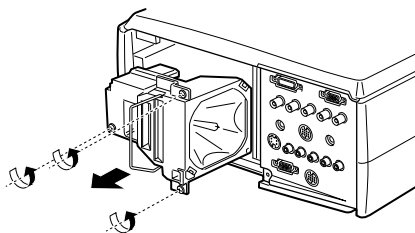

- 4** Inserire una nuova lampada.

Facendo attenzione al verso, spingere la lampada più in fondo possibile e tenerla ferma in sede con tre viti.

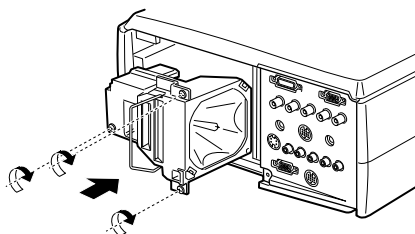

## 5 Attaccare la ventola.

Facendo attenzione al verso, inserire la ventola e tenerla ferma in sede con tre viti.

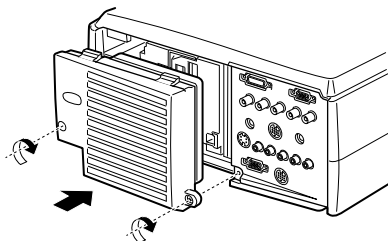

### Attenzione

- Assicurarsi che la lampada sia tenuta fermamente in sede. Per ragioni di sicurezza, questo proiettore è progettato in modo che l'alimentazione si scollega automaticamente dopo aver rimosso la ventola. Non sarà possibile accendere l'alimentazione se lampada e ventola non sono stati montati correttamente.
- Il filtro dell'aria di ricambio è compreso nello stesso imballo della lampada di ricambio. Quando si sostituisce il filtro dell'aria, nella stessa occasione sostituire anche la lampada.
- Assicurarsi che il tempo di utilizzo della lampada sia reimpostata seguendo la procedura seguente dopo averla sostituita con una nuova.

## Reimpostazione del tempo di utilizzo della lampada.

### 1 Premere il pulsante [Help] per cinque secondi o più.

Lo schermo per reimpostare il tempo di utilizzo della lampada viene visualizzato dopo la visualizzazione del menu guida.

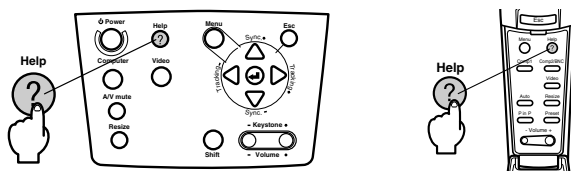

### 2 Selezionare [Si]

Premere [Tracking +, -] sull'unità principale (premere il pulsante [Enter] sul telecomando) e selezionare [Si].

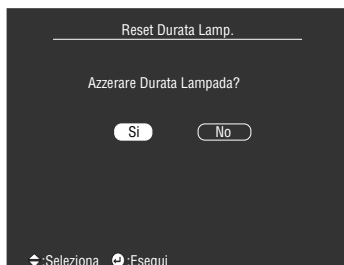

### 3 Esecuzione

Premere il pulsante [↵] (Enter) sull'unità principale o il pulsante [Enter] sul telecomando per eseguire il processo.



## Elementi opzionali

I seguenti elementi opzionali sono disponibili per l'acquisto secondo le necessità.

Set adattatori MAC	ELPAP01
Visualizzatore multimediale (XGA)	ELPDC02
Visualizzatore multimediale (Video)	ELPDC03
Cavo video	ELPKC02
Cavo PC VGA-HD15 (3.0m)	ELPKC09
Cavo I/F digitale (DVI-D/DVI-D 3.0m)	ELPKC20
Cavo I/F digitale (DVI-D/DFP 3.0m)	ELPKC21
Borsa rigida	ELPKS25
Ripiano doppio	ELPMB04
Kit per montaggio a soffitto	ELPMB06
Piastra a soffitto	ELPFC01
Staffa soffitto	ELPFC02
Piastra a soffitto (argentina)	ELPFC03
Prolunga da 370mm (argentina)	ELPPF04
Prolunga da 570mm (argentina)	ELPPF05
Prolunga da 770mm (argentina)	ELPPF06
Lampada di ricambio	ELPLP11
Schermo portatile (50")	ELPSC06
Schermo 60"	ELPSC07
Schermo 80"	ELPSC08
Kit ricevitore telecomando	ELPST04

# Trasporto

Il proiettore contiene molti elementi in vetro e elementi di precisione. Assicurarsi che siano osservate le seguenti precauzioni per impedire che il proiettore sia danneggiato da urti durante il trasporto.

- **Quando si invia il proiettore al produttore per riparazioni, ecc.**
  - Utilizzare la confezione in cui il proiettore era imballato al momento dell'acquisto.
  - Se la confezione non è più disponibile, proteggere il proiettore avvolgendolo in materiale resistente agli urti e quindi porlo in una scatola di cartone resistente per il trasporto.
- **Per trasporti ripetuti**
  - Porre il proiettore nella Borsa rigida (ELPKS15) opzionale, indicando chiaramente che si tratta di uno strumento di precisione alle persone incaricate del trasporto e quindi richiedere il trasporto.
  - Si raccomanda di applicare adesivi [Maneggiare con cura] sulla Borsa rigida durante il trasporto.
- **Trasporto a mano**
  - Utilizzare la Borsa rigida opzionale (ELPKS15).
  - \* Quando si viaggia in aereo, fare in modo di trasportare il proiettore in cabina.
  - \* Notare che la garanzia non copre danni all'attrezzatura causati dall'utente nel trasporto del proiettore.

# Terminologia

Questa sezione fornisce semplici spiegazioni della terminologia utilizzata nel manuale, di elementi di cui non è data spiegazione e altri processi complessi.

A/V Mute	Cancella temporaneamente l'immagine e il suono. Suono e immagine possono essere interrotti premendo il pulsante [A/V Mute] sul projector. Premere il pulsante [A/V Mute] ancora una volta o regolare il volume o visualizzare il menu per annullare il modo muto.
Porta DVI-D	La porta di ingresso che è conforme ai dati di funzionamento del video digitale DVI (Interfaccia visiva digitale: I dati di funzionamento per regolare automaticamente il modo in cui i segnali video vengono trasmessi digitalmente.) La sincronizzazione e l'allineamento difettoso non si verificano durante la trasmissione.
Porta uscita D	Porta di uscita per i tuner digitali che supportano le nuove trasmissioni digitali all'interno in Giappone.
Porta Remote	Permette il collegamento del Cavo del telecomando opzionale per operare multipli apparecchi con un telecomando.
SRS	Il sistema acustico tridimensionale. Permette l'ascolto di suono ampio e profondo. Regolati tramite i pulsanti [Space] (ampiezza) e [Center] (profondità).
SVGA	Segnali compatibili IBM PC / AT con 800 pixel orizzontali e 600 verticali.
SXGA	Segnali compatibili IBM PC / AT con 1.280 pixel orizzontali e 1.024 verticali.
VGA	Segnali compatibili IBM PC / AT con 640 pixel orizzontali e 480 verticali.
XGA	Segnali compatibili IBM PC / AT con 1.024 pixel orizzontali e 768 verticali.
USB	Abbreviazione per Universal Serial Bus. È un'interfaccia per il collegamento di apparecchi di bassa frequenza al computer.
UXGA	Segnali compatibili IBM PC / AT con 1,600 pixel orizzontali e 1,200 verticali.
Temperatura cromatica	La temperatura degli apparecchi che emettono luce. Si raggiunge una tinta blu quando la temperatura cromatica è alta, ed una tinta rossa quando la temperatura cromatica è bassa.
Segnale differenziale del colore	L'attrezzatura video trasmette segnali attraverso tre cavi, come rosso vivo (R-Y), luminoso (Y) e blu vivo (B-Y). Ciò permette che i segnali compositi (segnali rosso, verde e blu e i loro segnali luminosi) sono trasmessi in un unico cavo) siano trasmessi più chiaramente.
Sistema operativo	Il software necessario per operare il computer.
Raffreddamento	La procedura di raffreddamento della lampada continua anche ad alimentazione staccata e a lampada spenta. La ventola di raffreddamento comincia a funzionare quando la lampada si spegne e le operazioni da pulsante non sono più possibili. Questo periodo è detto periodo di raffreddamento. Il tempo necessario per la procedura di raffreddamento varia a seconda della temperatura ambiente.
Contrasto	Rafforzando o indebolendo la tonalità dei colori, è possibile proiettare caratteri e immagini più chiaramente e raggiungere una tinta più leggera. Questa operazione viene detta regolazione del contrasto.

Proiezione a pila	È la proiezione simultanea di immagini duplicate con proiettori multipli per ottenere un'immagine più luminosa.
Protezione antifurto	Un cavo con protezione antifurto (disponibile sul mercato) va passato attraverso i fori presenti sulla confezione del proiettore per fissarlo su una scrivania o su una colonna. Questi fori supportano il Micro-Saver Security System prodotto da Kensington Inc.
Sincronismo (Sync)	Invia i segnali del computer ad una frequenza predeterminata. L'immagine non sarà proiettata chiaramente a meno che questa frequenza non sia allineata con la frequenza del proiettore. L'allineamento della fase del segnale è detto sincronismo. Le immagini proiettate sono soggette a disturbi, sfocature e rumore orizzontale se non sincronizzate.
Tracking	Invia i segnali del computer ad una frequenza predeterminata. L'immagine non sarà proiettata chiaramente a meno che questa frequenza non sia allineata con la frequenza del proiettore. L'allineamento della frequenza del segnale è detto tracking. Le immagini proiettate sono soggette a disturbi, sfocature e rumore orizzontale se non sincronizzate.

# Specifiche

Nome del prodotto	Proiettore multimediale	
Modello	EMP-8100/8100NL	
Dimensioni esterne	Larghezza 303 × Altezza 147 × Profondità 389 mm (obiettivo e piedini esclusi)	
Dimensione pannello	1,3-pollici (Larghezza 27mm × Altezza 20mm × Diagonale 34mm)	
Metodo di visualizzazione	Polisilicone TFT	
Metodo di trasmissione	Scrittura sequenziale a blocchi a 12 fasi	
Numero pixel	2.359.296 (Orizzontale 1.024 × Verticale 768 pixel × 3)	
Regolazione fuoco	Manuale	
Regolazione zoom	Manuale (1:1.4 circa)	
Lampada (sorgente di luce)	Modello lampada UHE: ELPLP11 a 230W	
Uscita max. sonora	3W + 3W stereo	
Altoparlanti	2	
Alimentazione	AC100V 50/60Hz 360W circa, 8,5W in risparmio energia 100-120VCA 50/60Hz 4A 200-240VCA 50/60Hz 2A	
Gamma di temperatura durante l'uso	+5°C a +40°C (senza condensa)	
Gamma di temperatura quando non in uso	-10°C a +60°C (senza condensa)	
Peso	8,3kg circa	
Collegamento porte	Porta Computer #1	Sistema singolo mini D-Sub 15pin (femmina) / porta DVI-D (commutatore)
	Porta di Monitor Out	Sistema singolo mini D-Sub 15pin (femmina)
	Porta audio #1 (da utilizzare con il Computer #1)	Sistema singolo Stereo mini-jack
	Porta S-Audio / Audio #2 (per S-Video / Computer2)	Sistema singolo jack pin RCA × 2 (L, R)
	Porta L-Audio-R (per video)	Sistema singolo jack pin RCA × 2 (L, R)
	Porta Mouse / Com	Sistema singolo DIN 13pin
	Porta collegamento BNC	Sistema singolo 5BNC (femmina)
	Porta Video	Sistema singolo Jack pin RCA
	Porta S-Video	Sistema singolo mini DIN 4pin
	Porta Remote	Sistema singolo Stereo mini-jack
	Porta Stack Out	Sistema singolo DIN13pin

# Foglio di controllo

Si prega di prendere una copia del foglio di controllo e di compilare le parti attinenti prima di contattarci, in modo da fornirci dettagli del problema verificatosi relativo al proiettore.

## ● Immagini

### Dettagli richiesta

- L'apparecchio non si accende
- Nulla viene visualizzato sullo schermo
- Viene visualizzato un messaggio
  - NO SIGNAL
  - Non vi è ingresso dei segnali di immagine
  - Il proiettore non riesce a ricevere i segnali
- Schermo blu (sfondo nero)
- Modello di proiezione
- Logo (il messaggio non viene visualizzato)

- L'immagine è divisa o è troppo piccola
  - In una parte dello schermo nulla viene visualizzato
  - L'immagine è più piccola dello schermo
  - Lo schermo è distorto in una forma trapezoidale
  - Mancano alcuni punti
- L'immagine non è chiara
  - L'immagine è sfocata e non si può mettere a fuoco.
  - Sullo schermo ci sono strisce
  - Starfallamento
  - Alcuni caratteri sono assenti

- Colore o immagine di cattiva qualità o troppo scuri
  - Oscuro
  - Colore di cattiva qualità o troppo scuro (computer)
  - Colore di cattiva qualità o troppo scuro (video)
  - Il colore è diverso su TV e CRT

### Menu

- Il menu viene visualizzato
- Impostazione  Sleep Mode ON
- Informazioni (computer)
  - Durata della lampada H Hz
  - Frequenza H Hz
  - Polarità SYNC H  Positive  Negative
  - V  Positive  Negative
- Modo SYNC  Separate  Composite
- Sync on Green
- Risoluzione di ingresso X
- Foglio refresh Hz
- Informazioni (video)
  - Durata della lampada H
  - Sistema segnale video  AUTO  NTSC  Altro

Descrivere il problema

EMP  
Numero di serie

Data di acquisto  
Anno, mese

Spia  
(Descrivere il colore della spia e lo status di illuminazione e lampeggiamento)

Accensione

Lampada

Temperatura

Connettore

È inserito fino in fondo?

Computer

- D-Sub15 pin
- BNC
- DVI-D

Video

- Composito
- Terminale S
- Componente

Impostazioni computer (proprietà dello schermo)

Il display LCD esiste

Risoluzione X

Foglio refresh Hz

Connettore

È inserito fino in fondo?

Computer

Win • MAC • EWS

Nome produttore ( )

Modello ( )

Nota, desktop, unità singola

Risoluzione pannello ( X )

Pannello video ( )

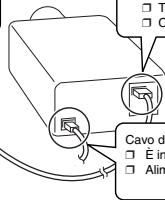

Cavo di alimentazione

È inserita fino in fondo?

Alimentazione accesa

Attrezzatura video

Video, DVD, camera

Nome produttore ( )

Modello ( )

Cavo computer

Specialmente progettato

Lunghezza m

Numero di modello ( )

Cablaggio, attrezzatura aggiuntiva

Numero di modello ( )

Unità commutatore

Numero di modello ( )

Quando avviene  Prima dell'uso.  Immediatamente dopo l'inizio dell'uso.  Durante l'uso.  Altro. ( )  
 Accade sempre quando viene eseguito \_\_\_\_\_, ecc. ( )

Quante volte avviene  Sempre.  Qualche volta (\_\_\_ volte per \_\_\_ utilizzo).  Altro. ( )

## ● Audio

### Dettagli richiesta

- Non c'è audio
- Volume troppo basso
- Il suono si interrompe
- Viene emesse un diverso audio

### Menu

- Il menu viene visualizzato
- Audio
  - Volume(    )

EMP
Numero di serie
Data di acquisto
Anno,            mese

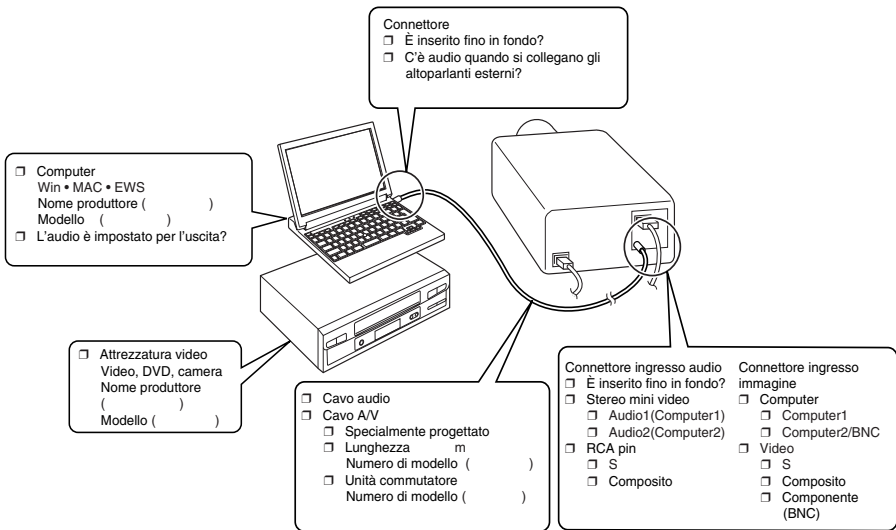

Quando avviene  Prima dell'uso.  Immediatamente dopo l'inizio dell'uso.  Durante l'uso.  Altro.(    )  
 Accade sempre quando viene eseguito \_\_\_\_\_, ecc.  
 Quante volte avviene  Sempre.  Qualche volta ( \_ volte per \_ utilizzo).  Altro.(    )

## ● Telecomando, mouse senza fili, EMP-Link

### Dettagli richiesta

- Il telecomando non funziona
- Il mouse remoto non funziona
- EMP-Link non funziona

### Menu

- Le impostazioni avanzate per il menu visualizzate con il telecomando
- 1 ↔ 2

- EMP  
Numero di serie
- Data di acquisto  
Anno, mese
- Il sensore del telecomando è ostruito?

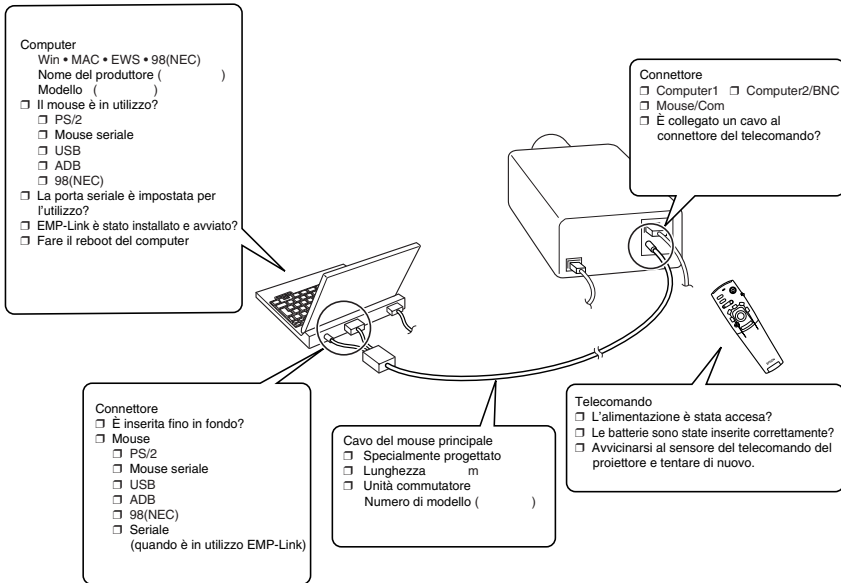

Quando avviene  Prima dell'uso.  Immediatamente dopo l'inizio dell'uso.  Durante l'uso.  Altro, ( Accade sempre quando viene eseguito \_\_\_\_\_, ecc. )

Quante volte avviene  Sempre.  Qualche volta ( \_ volte per \_ utilizzo ).  Altro, ( )



# Termini della garanzia internazionale

Questo prodotto è coperto da garanzia internazionale, in forza della quale il prodotto può essere fatto riparare in più di quaranta Paesi in tutto il mondo. Si noti che il prodotto non è coperto dai termini della garanzia qui contenuti, ma dai termini di garanzia contenuti sulla scheda di garanzia fornita con l'acquisto dell'apparecchio in ogni Paese.

## **La garanzia internazionale per il proiettore multimediale Epson è valida nei seguenti paesi:**

<Europa>

- Austria ·Belgio ·Bulgaria ·Croazia ·Cipro ·Repubblica Ceca
- Danimarca ·Finlandia ·Francia ·Germania ·Grecia ·Ungheria
- Irlanda ·Italia ·Lussemburgo ·Macedonia ·Olanda
- Norvegia ·Portogallo ·Polonia ·Romania ·Slovacchia ·Slovenia
- Spagna ·Svezia ·Svizzera ·Turchia ·Regno Unito ·Jugoslavia

<America del nord e America centrale>

- Canada ·Costa Rica ·Messico ·Stati Uniti d'America

<Sud America>

- Argentina ·Brasile ·Cile ·Colombia ·Perù ·Venezuela

<Asia e Oceania>

- Australia ·Hong Kong ·Giappone ·Corea del Sud ·Malesia ·Singapore ·Taiwan ·Thailandia

## **La garanzia è soggetta ai seguenti termini e condizioni.**

- 1)La garanzia è valida solo quando il prodotto viene presentato insieme alla scheda di garanzia o con la ricevuta d'acquisto emessa nel Paese di acquisto.
- 2)La garanzia sarà eseguita sulla base di termini e condizioni di garanzia stabiliti da Epson o da aziende di servizi autorizzata da Epson nei Paesi di cui nel manuale di istruzioni.
  - Il periodo di garanzia è di dodici mesi dalla data di acquisto.
  - La garanzia copre il costo dei ricambi e della manodopera secondo le condizioni descritte da Epson nell'ambito della garanzia.
  - All'utente non sarà fornito un prodotto sostitutivo durante il periodo di riparazione, come politica generale.
- 3)La garanzia non si applica alle seguenti situazioni.
  - a.Difetti in beni di consumo (lampade) o parti opzionali.
  - b.Quando il prodotto è danneggiato per uso inappropriato, danneggiato durante il trasporto o maneggiato in modo non previsto dal manuale di istruzioni.
  - c.Quando le riparazioni o le modifiche sono svolte da terzi che non siano Epson o aziende di servizi accettate da Epson.
  - d.Quando nascono dei problemi causati dall'uso di parti opzionali o beni di consumo non prodotti da Epson o comunque non autorizzati per l'uso da Epson.

### **Nota:**

Verificare che il cavo di alimentazione fornito con il prodotto sia conforme all'alimentazione del Paese di acquisto. Quando si utilizza il prodotto all'estero, assicurarsi di acquistare un cavo Epson specificatamente prodotto per l'utilizzo in quel Paese.

## **Lista dei contatti per la garanzia internazionale del proiettore multimediale Epson**

Questa lista di contatti è aggiornata al 1 dicembre, 2000. Visitate il sito [www.epson](http://www.epson) per informazioni aggiornate, oppure sul sito principale [www.epson.com](http://www.epson.com).

## <EUROPE>

### AUSTRIA :

#### **EPSON Support Center Austria**

Tech. Help Desk: 00491805 235470  
Web Address:  
<http://www.epson.at>

### BELGIUM :

#### **EPSON Support Center BeNeLux**

Tech. Help Desk: 032 70222082  
Web Address:  
<http://www.epson.be>

### BULGARIA :

#### **PROSOFT**

6. AI Jendov Str.  
BG-1113 Sofia  
Tel: 00359.2.730.231  
Fax: 00359.2.9711049  
E-mail: [Prosoft@internet-BG.BG](mailto:Prosoft@internet-BG.BG)

### CROATIA :

#### **Recro d.d.**

Trg. Sportova 11  
HR-10000 Zagreb  
Tel: 00385.1.6350.777  
Fax: 00385.1.6350.716  
E-mail: [recro@recro.hr](mailto:recro@recro.hr)  
Web Address:  
<http://www.recro.hr>

### CYPRUS :

#### **CTC- INFOCOM**

6a. Ionos Str., Engomi  
P. O. Box 1744  
2406 Nicosia, Cyprus  
Tel: 00357.2.458477  
Fax: 00357.2.668490

### CZECH :

#### **EPRINT s.r.o.**

Stresovicka 49  
CZ-16200 Praha 6  
Tel: 00420.2.20180610  
Fax: 00420.2.20180611  
E-mail: [eprint@mbox.vol.cz](mailto:eprint@mbox.vol.cz)

### FINLAND :

Tech. Help Desk: 0800.523010  
(note. Some geographical  
areas excluded)

### FRANCE :

#### **EPSON France,**

68 bis rue Marjolin, F-92300  
Levallois,  
Tech. Help Desk: 01.49.61.33.95  
Web Address:  
<http://www.epson.fr>

### GERMANY :

#### **EPSON Deutschland GmbH**

Zülpicher Straße 6  
D-40549 Düsseldorf  
Tech. Help Desk: 01805 235470  
Web Address:  
<http://www.epson.de>

### GREECE :

#### **Pouliadis Ass. Corp.**

Aristotelous St. 3  
GR-19674 Athens  
Tel: 0030.1.9242072  
Fax: 0030.1.9441066

### HUNGARY :

#### **R.A. Trade Kft.**

Petőfi Sandor u. 64  
H-2040 Budaőr  
Tel: 0036.23.415.317  
Fax: 0036.23.417.310

### IRELAND :

Tech. Help Desk: 01.6799016

### LUXEMBURG :

#### **EPSON Support Center BeNeLux**

Tech. Help Desk:  
0032 70 222082  
Web Address:  
<http://www.epson.be>

### MACEDONIA :

#### **Rema Kompjuteri d.o.o.**

St. Naroden Front 19a  
lok 16  
91000 Skopje/ Macedonia  
Tel: 00389.91.118159  
Fax: 00389.91.118159

### NETHERLANDS :

#### **EPSON Support Center BeNeLux**

Tech. Help Desk: 043 3515752  
Web Address:  
<http://www.epson.nl>

### NORWAY :

Tech. Help Desk: 800.11828

### POLAND :

#### **FOR EVER Sp. z.o.o.**

Ul. Frankciska Kawy 44  
PL- 01-496 Warszawa  
Tel: 0048.22.638.9782  
Fax: 0048.22.638.9786  
E-mail: [office@for-ever.com.pl](mailto:office@for-ever.com.pl)

### PORTUGAL :

#### **EPSON Portugal, S.A.**

Rua do Progresso, 471-1  
Perafita- Apartado 5132  
Tech. Help Desk: 0808 200015  
Web Address:  
<http://www.epson.pt>

### ROMANIA :

#### **MB Distribution S.R. L.**

162, Barbu Vacarescu Blvd.  
Sector 2  
RO- 71422 Bucharest  
Tel: 0040.1.2300314  
Fax: 0040.1.2300313  
E-mail: [office@mbd-epson.ro](mailto:office@mbd-epson.ro)

**DENMARK :**

Tech. Help Desk: 80881127

**SLOVENIA :****Repro Ljubljana d.o.o.**

Smartinska 106  
SLO-1001 Ljubljana  
Tel: 00386.61.1853411  
Fax: 00386.61.1400126

**SPAIN :****EPSON IBERICA, S.A.**

Avda. Roma 18-26,  
08290 Cerdanyola del Vallès,  
Barcelona, SPAIN  
Centro At. al Cliente: 902.404142  
E-mail: soporte@epson.es  
Web Address:  
<http://www.epson.es>

**SWEDEN :**

Tech. Help Desk: 08 445 1258

**<NORTH, CENTRAL AMERICA & CARIBBEAN ISLANDS>****CANADA :****Epson Canada, Ltd.**

100 Mural Street, Suite 300  
Richmond Hill, Ontario  
CANADA L4B 1J3  
Tel: 905-709-3839  
Web Address:  
<http://www.epson.com>

**COSTA RICA :****Epson Costa Rica, S.A.**

Embajada Americana,  
200 Sur y 300 Oeste  
San Jose, Costa Rica  
Tel: (50 6) 296-6222  
Web Address:  
<http://www.epsoncr.com>

**ITALY :****EPSON Italia s.p.a.**

Assistenza e Servizio Clienti  
Viale F. Lli Casiragi, 427  
20099 Sesto  
San Giovanni (MI)  
Tech. Help Desk: 02.29400341  
Web Address:  
<http://www.epson.it>

**SWITZERLAND :****EXCOM Service AG**

Moosacher Str. 6  
CH-8820 Wädenswil  
Tel: 01.7822111  
Fax: 01.7822349  
Web Address:  
<http://www.excom.ch>

**TURKEY :****Romar Pazarlama Sanayi  
ve TIC. A.S.**

Rihtim Cad. No. 201  
Tahir Han  
TR-Karaköy-Istanbul  
Tel: 0090.212.2520809  
Fax: 0090.212.2580804

**SLOVAKIA :****Print Trade spol. s.r.o.**

Cajkovskeho 8  
SK-98401 Lucenec  
Tel: 00421.863.4331517  
Fax: 00421.863.4325656  
E-mail: Prntrd@lc.psg.SK  
Web Address:  
<http://www.printtrade.sk>

**UNITED KINGDOM :****EPSON (UK) Ltd.**

Campus 100, Maylands Avenue  
Hemel Hempstead,  
Herts, HP2 7TJ  
Tech. Help Desk: 0990 133640  
Web Address:  
<http://www.epson.uk>

**YUGOSLAVIA :****BS Procesor d.o.o.**

Hadzi Nikole Zivkovic 2  
11000 Beograd  
Tel: 00381.11.639610  
Fax: 00381.11.639610

**MEXICO :****Epson Mexico, S.A. de C.V.**

AV. Sonora #150  
Mexico, 06100, DF  
Tel: (52 5) 328-4008  
Web Address:  
<http://www.epson.com.mx>

**U. S. A. :****Epson America, Inc.**

3840 Kilroy Airport Way  
Long Beach, CA90806  
Tel: (562) 276-4394  
Web Address:  
<http://www.epson.com>

## <SOUTH AMERICA>

### ARGENTINA :

**Epson Argentina S.A.**  
Avenida Belgrano 964/970  
(1192), Buenos Aires  
Tel: (54 11) 4346-0300  
Web Address:  
<http://www.epson.com.ar>

### BRAZIL :

**Epson Do Brasil Ltda.**  
Av. Tucunare, 720  
Tambore Barueri,  
Sao Paulo, SP 06460-020  
Tel: (55 11) 7295-1757  
Web Address:  
<http://www.epson.com.br>

## <ASIA & OCEANIA>

### AUSTRALIA :

**EPSON AUSTRALIA PTY LIMITED**  
70 Gibbes Street Chatswood  
NSW 2067 AUSTRALIA  
Tel: 1300 361 054  
Web Address:  
<http://www.epson.com.au>

### HONGKONG :

**EPSON Technical Support Centre (Information Centre)**  
Rooms 4706-4710,  
China Resources Building,  
26 Harbour Road, Wan Chai,  
HONG KONG  
Tech. Hot Line: (852) 2585 4399  
Fax: (852) 2827 4383  
Web Address:  
<http://www.epson.com.hk>

### JAPAN :

**SEIKO EPSON CORPORATION SHIMAUCHI PLANT**  
VD Customer Support Group:  
4897 Shimauchi, Matsumoto-shi,  
Nagano-ken, 390-8640 JAPAN  
Tel: 0263-48-5438  
Fax: 0263-48-5680  
<http://www.i-love-epson.co.jp>

### CHILE :

**Epson Chile S.A.**  
La Concepcion 322  
Providencia, Santiago  
Tel: (562) 236-2543  
Web Address:  
<http://www.epson.cl>

### COLOMBIA :

**Epson Colombia Ltda.**  
Diagonal 109, 15-49  
Bogota, Colombia  
Tel: (57 1) 523-5000  
Web Address:  
<http://www.epson.com.co>

### KOREA :

**EPSON KOREA CO., LTD**  
17F HANSOL Bldg., 736-1,  
Yaoksam-dong Kangnam-gu,  
Seoul, 135-080, KOREA  
Tel: 2-553-3515  
Fax: 2-5584271  
<http://www.epson.co.kr>

### MALAYSIA :

**EPSON TRADING (MALAYSIA) SDN. BHD.**  
No. 21 Jalan U 1/19, Seksyen U1,  
Hicom-grenmarie Industrial Park, 40150 Shan Alam, Selangor Darul Ehsan  
Tel: 03-5191366  
Fax: 03-5191386

### SINGAPORE :

**EPSON SINGAPORE PTE. LTD.**  
401 Commonwealth Drive  
#01-01 Haw Par Technocentre  
SINGAPORE 149598  
Tel: 4722822  
Fax: 4726408

### PERU :

**Epson Peru S.A.**  
Av. Del Parque Sur #400  
San Isidro, Lima, Peru  
Tel: (51 1) 224-2336  
Web Address:  
<http://www.epson.com>

### VENEZUELA :

**Epson Venezuela S.A.**  
Calle 4 con Calle 11-1  
La Urbina Sur  
Caracas, Venezuela  
Tel: (58 2) 241-0433  
Web Address:  
<http://www.epson.com.ve>

### TAIWAN :

**EPSON Taiwan Technology & Trading Ltd.**  
10F, No.287, Nanking East Road,  
Section 3, Taipei, Taiwan, China  
Tel: 02-2717-7360 ext. 327  
Fax: 02-2713-2155  
<http://www.epson.com.tw>

### THAILAND :

**EPSON (Thailand) Co., Ltd.**  
24th Floor, Empire Tower,  
195 South Sathorn Road,  
Yannawa,  
Sathorn, Bangkok 10120,  
Thailand  
Tel: 6700680 Ext. 309,316,317  
Fax: 6700688  
<http://www.epson.co.th>

### EPSON Technical Center

21st Floor, Payathai Tower,  
128/227 Payathai Road,  
Rachataewee,  
Bangkok 10400, Thailand  
Tel: 6120291~3  
Fax: 2165005  
<http://www.epson-tech.in.th>

# Indice

## **Numerics**

13w3 28  
5BNC 28, 29

## **A**

A/V Mute 67  
adjustment values 48  
Alti 66  
Altoparlante 13  
Angoli di proiezione 24  
Audio 66  
Audio Cable 31  
Avanzate 68, 69

## **B**

Barra 58, 67  
Bassi 66  
BNC 68

## **C**

Casella 56, 66  
Cattura 68  
Cattura logo dell'utente 68  
Collegamento audio 31  
Collegamento dei monitor esterni 32  
Collegamento del projector al computer 25  
Collegamento dell'attrezzatura video 35  
Collegamento di due computer 29  
Collegare il mouse (funzione mouse senza fili) 33  
Colore 65  
Commutatore 16  
Comp1 41  
Comp2/ YCbCr 41  
componente 36  
Computer 41  
Computer #1 mini D-sub 15 Port 16, 27  
Computer adatti 25  
Configurazione del menu 61  
Contrasto 65  
Coperchietto della pila 21

Coperchietto pila 19  
Cursore 56  
Cursore/Timbro 66

## **D**

differenziale colore 36  
Dimensione schermo 23  
distanza di proiezione 23  
Distanza operativa: 20

## **E**

Effetti dell'annullamento 58  
Effetto 66, 67  
Elementi opzionali 95  
EMP Link V 72  
Esegui 69  
E-Zoom 55

## **F**

Fare clic con il pulsante destro 34  
Fare clic con il pulsante sinistro 34  
Filtro dell'aria (ingresso di aspirazione) 14  
Focus 47  
Foglio di controllo 100  
frequenza 25  
Funzione A/V Mute 52  
Funzione Effetto 56  
Funzione guida 50  
Funzione Picture in Picture 59  
Funzioni 49

## **G**

Gamma 65  
Gamma di temperatura durante l'uso 99  
Gamma di temperatura quando non in uso 99  
Gamma operativa: 20  
gamma temperatura 12  
gamma temperatura ammessa 12  
Ghiera del fuoco 47  
Ghiera per il fuoco 13

Ghiera zoom 13

## **I**

Impostazione 68

Impostazione colore 68

Info 69

Ingresso alimentazione 14, 39

Inizio della proiezione 40

Installazione EMP Link V 75

Interruttore alimentazione 40

Interruttore R/C ON OFF 17, 40, 44

Interruzione della proiezione 52

## **K**

Keystone 67

## **L**

Leva di regolazione del piedino 45

Leva regolazione piedino 13

Lingua 68

logo utente 52

Luminosità 65

## **M**

Maniglia 13

Menu audio 62

Menu cattura 62

menu di impostazione 61

Menu effetto 62

Menu immagine 61

Menu impostazioni avanzate 62

Menu informazioni 62

menu principali 61

Menu reset totale 62

menu secondari 61

Menu setup 62

mini D-Sub 15 pin 27

Modo Sleep 68

Mov. continuo 66

## **N**

Nessun Segnale 67

Nitidezza 65

Norme di sicurezza 8

## **O**

Occhio di bue 67

Operazioni da menu 63

## **P**

P in P 67

Pannello operativo 13, 15

Piedino anteriore 44, 45

Piedino frontale 13, 14

Piedino posteriore 14

porta 2 BNC computer 2 37

Porta Audio #1 16

Porta Computer #1 DVI-D 16

Porta Computer #2 BNC 16, 29

Porta di uscita del monitor 16

Porta L-Audio-R 16

Porta Mouse/Com 16, 33

Porta Remote 16

Porta S-Audio/Audio #2 16, 35

Porta Stack out 16

Porta S-Video 16, 35

Porta video 16, 35

Posizione 65

Power Cord 39

Presentazione del software per il projector  
72

Preset 65

preset 48

Procedura di installazione 22

Proiezione 39

projector sospeso dal soffitto 22

Pulizia del filtro dell'aria 90

Pulizia del projector, pulizia della lente,  
pulizia del filtro dell'aria 89

Pulsante A/V Mute 15, 17

Pulsante alimentazione 15, 17

Pulsante cambio obiettivo 13

Pulsante computer 15

Pulsante effetto 17

Pulsante ESC 15

Pulsante E-Zoom 17

Pulsante fermo immagine 17

Pulsante guida 15

Pulsante Invio 15, 17

Pulsante Keystone 15

Pulsante luce 17

Pulsante Maiusc 15  
Pulsante menu 15, 63  
Pulsante ridimensionamento 15  
Pulsante sincronismo 15  
Pulsante tracking 15  
Pulsante video 15

## **R**

Raffreddamento 43, 78  
Regolare la posizione della proiezione 45  
Regolazione automatica 47  
Regolazione dei piedini 45  
Regolazione della dimensione di proiezione 46  
Regolazione della qualità dell'immagine 47  
Regolazione trapezoidale 46  
Regolazione volume 60  
Remote control 17, 20  
Reset 66, 67, 68, 69  
Reset all 69  
Retroproiez. 69  
Riflettore 57  
Risoluzione 65  
risoluzione 25  
Risoluzione dei problemi 78

## **S**

Schermo iniziale 68  
schermo principale 59  
schermo secondario 59  
Segnale video 66  
segnali di immagine 36  
segnali di immagine compositi 35  
Segnali di immagine GB 38  
Segnali di immagine S 35  
semi trasparenti 22  
Sensore del telecomando 13, 14, 17  
Sincronismo 48  
Sincronismo. 65  
Soffitto 69  
Sorgente 67  
Sostituzione del filtro dell'aria 91  
Sostituzione della lampada 92  
Specifiche 99  
Spia 17

Spia accensione 13  
Spia di accensione 39, 78  
Spia lampada 13  
Spia temperatura 13  
SRS Center 66  
SRS Space 66

## **T**

Tappo della lente 13, 39  
tappo della lente 44  
temperatura cromatica 68  
Terminale I/O 14  
Terminaz. Comp2Sync 69  
Termine 43  
Termini della garanzia internazionale 103  
Terminologia 97  
Timbro 56  
Tinta 65  
Tracking 48, 65  
Trasporto 96

## **U**

Uscita max. sonora 99  
Uso del manuale 7

## **V**

Velocità cursore 67  
Ventola 14  
Video 41, 65, 66  
Visualizzazione delle immagini 7  
Volume 60, 66

## **Z**

Zoom 46

# DECLARATION of CONFORMITY

according to ISO/IEC Guide 22 and EN 45014

Manufacturer : SEIKO EPSON CORPORATION  
Address : 3-5, Owa 3-chome, Suwa-shi,  
Nagano-ken 392-8502 Japan  
Representative : EPSON EUROPE B. V.  
Address : Entrada 701, 1096 EJ AMSTERDAM,  
The Netherlands

Declares that the Product

Kind of Equipment : LCD Projector

Model : ELP-8100/8100NL /  
EMP-8100/8100NL

Conforms to the following Directives and Norm(s)

## **Directive 89/336/EEC**

: EN 55022  
: EN 55024  
: EN61000-3-2  
: EN61000-3-3

## **Directive 73/23/EEC**

: EN 60950



# DECLARATION of CONFORMITY

According to 47CFR, Part 2 and 15 for

**Class B Personal Computers and Peripherals; and/or  
CPU Boards and Power Supplies used with Class B  
Personal Computers**

We : EPSON AMERICA, INC.  
Located at : MS: 3-13  
3840 Kilroy Airport Way  
Long Beach, CA 90806-2469  
Telephone: (562) 290- 5254

Declare under sole responsibility that the product identified herein, complies with 47CFR Part 2 and 15 of the FCC rules as a Class B digital device. Each product marketed, is identical to the representative unit tested and found to be compliant with the standards. Records maintained continue to reflect the equipment being produced can be expected to be within the variation accepted, due to quantity production and testing on a statistical basis as required by 47CFR 2.909. Operation is subject to the following two conditions : (1) this device may not cause harmful interference, and (2) this device must accept any interference received, including interference that may cause undesired operation.

**Trade Name** : EPSON  
**Type of Product** : LCD Projector  
**Model** : EMP-8100/8100NL /  
ELP-8100/8100NL

## **FCC Compliance Statement For United States Users**

This equipment has been tested and found to comply with the limits for a Class B digital device, pursuant to Part 15 of the FCC Rules. These limits are designed to provide reasonable protection against harmful interference in a residential installation. This equipment generates, uses, and can radiate radio frequency energy and, if not installed and used in accordance with the instructions, may cause harmful interference to radio or television reception. However, there is no guarantee that interference will not occur in a particular installation. If this equipment does cause interference to radio and television reception, which can be determined by turning the equipment off and on, the user is encouraged to try to correct the interference by one or more of the following measures.

- Reorient or relocate the receiving antenna.
- Increase the separation between the equipment and receiver.
- Connect the equipment into an outlet on a circuit different from that to which the receiver is connected.
- Consult the dealer or an experienced radio/TV technician for help.

### **WARNING**

The connection of a non-shielded equipment interface cable to this equipment will invalidate the FCC Certification or Declaration of this device and may cause interference levels which exceed the limits established by the FCC for this equipment. It is the responsibility of the user to obtain and use a shielded equipment interface cable with this device. If this equipment has more than one interface connector, do not leave cables connected to unused interfaces. Changes or modifications not expressly approved by the manufacturer could void the user's authority to operate the equipment.

### **For Canadian Users**

This digital apparatus does not exceed the Class B limits for radio noise emissions from digital apparatus as set out in the radio interference regulations of the Canadian Department of Communications.

Le présent appareil numérique n'émet pas de bruits radioélectriques dépassant les limites applicables aux appareils numériques de Classe B prescrites dans le règlement sur le brouillage radioélectrique édicté par le Ministère des Communications du Canada.

Tutti i diritti sono riservati. Nessuna parte della presente pubblicazione può essere riprodotta, memorizzata in sistemi di ricerca o trasmessa in qualsiasi forma o con qualunque mezzo, elettronico, meccanico, fotocopia, registrazione o altri, senza la previa autorizzazione scritta della SEIKO EPSON CORPORATION. Si declina ogni responsabilità sui brevetti rispetto all'utilizzo delle informazioni qui contenute. Si declina altresì ogni responsabilità per qualsiasi danno risultante dall'utilizzo delle informazioni qui contenute.

Né SEIKO EPSON CORPORATION né i suoi affiliati sono responsabili rispetto all'acquirente del prodotto e a terzi per danni, perdite, costi o spese subiti o sostenuti dall'acquirente o da terzi in conseguenza di: incidenti, cattivo utilizzo o abuso di questo prodotto o modifiche, riparazioni o alterazioni non autorizzate a questo prodotto, o (Stati Uniti esclusi) la mancata osservanza delle istruzioni d'uso e di manutenzione della SEIKO EPSON CORPORATION.

La SEIKO EPSON CORPORATION non potrà essere ritenuta responsabile per eventuali danni od inconvenienti che potrebbero insorgere dall'uso di accessori opzionali o materiali di consumo diversi da quelli indicati dalla SEIKO EPSON CORPORATION come Prodotti originali EPSON o Prodotti approvati EPSON.

EPSON è un marchio registrato e PowerLite è un marchio della SEIKO EPSON CORPORATION.

**Avviso generale:** I seguenti marchi di fabbrica e marchi registrati sono di proprietà delle rispettive case produttrici e sono citati in questa pubblicazione esclusivamente a scopo di identificazione.

- EPSON/Seiko Epson Corp.
- Macintosh, PowerBook/Apple Computer Corp.
- IBM/International Business Machines, Inc.
- Windows/Microsoft Corp.

Gli altri nomi di prodotti sono utilizzati nel presente manuale esclusivamente a scopo di identificazione e potrebbero essere marchi di proprietà delle rispettive case produttrici. La EPSON rinuncia espressamente a tutti i diritti su questi marchi.

**EPSON®**