



EPSON® Impresora láser EPL-5900L/EPL-6100L Instalación

Advertencias, precauciones y notas

 Las advertencias deben seguirse atentamente para evitar que se produzcan daños personales.

 Las precauciones deben tenerse en cuenta para evitar que se produzcan daños en el equipo.

Las notas contienen información importante y sugerencias útiles sobre el funcionamiento de la impresora.

4040194

Instrucciones de seguridad

Precauciones para la impresora láser

Esta impresora utiliza tecnología láser. Siga atentamente las precauciones que se indican a continuación para garantizar un funcionamiento seguro y eficaz.

Evite tocar el fijador, en el que aparece el mensaje PRECAUCIÓN: superficie caliente; no tocar (CAUTION! Hot Surface Avoid Contact). Si la impresora ha estado en funcionamiento, el fusor puede estar muy caliente.

PRECAUCIÓN: superficie caliente; no tocar (CAUTION! Hot Surface Avoid Contact)

No intente modificar o sacar el cartucho de revelado. No se puede rellenar.

No toque el tóner y evite que entre en contacto con los ojos.

No incinere los cartuchos de revelado ni las unidades fotoconductoras utilizados, ya que podrían explotar y causar daños personales. Deséchelos según las normativas locales.

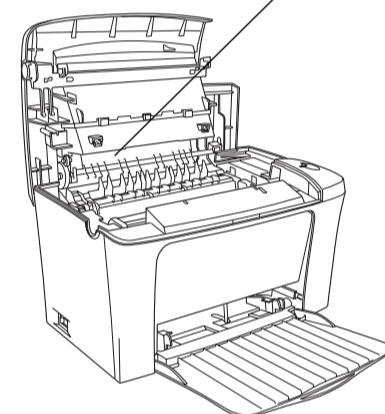

Instrucciones importantes de seguridad

Lea las instrucciones siguientes antes de utilizar la impresora:

Siga todas las advertencias e instrucciones que se indican en la impresora.

Desconecte la impresora de la toma de alimentación antes de limpiarla.

Use un paño bien escurrido para limpiarla y no emplee limpiadores líquidos ni en aerosol.

Evite tocar los componentes internos de la impresora excepto cuando se indique en este manual.

No fuerce la colocación de los componentes en la impresora. Aunque la impresora se ha diseñado para ser resistente, una manipulación brusca puede dañarla.

Mantenga los consumibles fuera del alcance de los niños.

No deje papel atascado dentro de la impresora. Puede provocar que la impresora se sobrecaliente.

No utilice la impresora cerca del agua.

No coloque la impresora en una superficie inestable.

No coloque la impresora donde se pueda pisar el cable.

Evite usar tomas de corriente donde estén conectados otros aparatos.

Las ranuras y las aberturas de la carcasa, situadas en la parte posterior o inferior, tienen la función de proporcionar ventilación. No las bloquee ni las cubra. No coloque la impresora sobre una cama, sofá, alfombra o superficie similar, ni en una instalación cerrada a menos que se proporcione la ventilación correcta.

Use el tipo de fuente de alimentación que se indica en la etiqueta. Si no está seguro del tipo de alimentación disponible, consulte a su proveedor o a la compañía de suministro eléctrico local.

Si no puede conectar el enchufe en la toma de corriente, póngase en contacto con un electricista cualificado.

Si usa un cable de extensión, compruebe que la intensidad total en amperios de los productos enchufados en el cable no exceden el límite de intensidad.

No introduzca objetos de ningún tipo en las ranuras de la carcasa, ya que podrían tocar puntos de voltaje peligrosos o producir un cortocircuito de las piezas y provocar un incendio o descargas eléctricas.

No derrame líquidos de ningún tipo sobre la impresora.

Excepto cuando se explica específicamente en este manual, no intente reparar usted mismo este producto. Si abre o extrae las cubiertas donde aparece el mensaje No extraer (Do Not Remove) podría exponerle a puntos de voltaje peligrosos y otros riesgos. Consulte cualquier problema sobre estos compartimentos al servicio técnico.

Ajuste únicamente los controles que se explican en las instrucciones de funcionamiento. El ajuste incorrecto de otros controles puede provocar daños y requerir reparaciones por parte de un representante del servicio técnico cualificado.

Desconecte la impresora de la toma de alimentación y consulte al servicio técnico cualificado las condiciones siguientes:

A. Si el cable de alimentación está deshilachado o el enchufe está dañado.

B. Si se han derramado líquidos en el interior.

C. Si la impresora se ha expuesto a lluvia o agua.

D. Si no funciona correctamente aunque se sigan las instrucciones de funcionamiento. Ajuste únicamente los controles que se resumen en las instrucciones de funcionamiento, ya que un ajuste incorrecto de los controles podría provocar averías y la reparación específica por parte de un técnico cualificado para restituir el funcionamiento normal del producto.

E. Si la impresora se ha caído o la carcasa se ha dañado.

F. Si presenta un cambio en el rendimiento, que indica que es necesario repararla.

Información de seguridad

Etiquetas sobre seguridad láser

 **Advertencia:** La ejecución de procedimientos y ajustes distintos de los que se especifican en esta guía puede provocar la exposición a radiaciones peligrosas.

Esta impresora es un producto láser de Clase 1 según se define en las especificaciones IEC60825. La etiqueta de la derecha está situada en la parte posterior de la impresora en los países donde se requiere.



Para los usuarios de Europa

La impresora EPSON EPL-5900L / EPL-6100L es una impresora de páginas que utiliza un láser semiconductor.

No existe ninguna posibilidad de que el láser suponga un peligro, siempre que la impresora funcione según las instrucciones que se proporcionan en las guías.

Como la radiación que emite el láser está totalmente confinada dentro de alojamientos protectores y cubiertas externas, el haz láser no puede salir de la máquina durante ninguna fase de funcionamiento.

 **Advertencia:** El uso de controles o la ejecución de procedimientos y ajustes distintos de los que se especifican en esta guía puede provocar la exposición a radiaciones peligrosas.

Se trata de un láser semiconductor. La energía máxima del diodo láser es de 5mW y la longitud de onda va de 770 a 810 (EPL-5900L) / 795 (EPL-6100L) nm.

Radiación láser interna

Energía de radiación media máx.	27 (EPL-5900L) / 35 (EPL-6100L) µW en la apertura del láser de la unidad del cabezal de impresión
Longitud de onda	de 770 a 810 (EPL-5900L) / 795 (EPL-6100L) nm

Se trata de un conjunto de diodo láser de Clase III b que incorpora un haz láser invisible. La unidad del cabezal de impresión NO ES UN ELEMENTO QUE SE PUEDA REPARAR. Por lo tanto, no debe abrirse bajo ninguna circunstancia. Una etiqueta de advertencia de láser adicional se adjunta en el interior de la impresora.

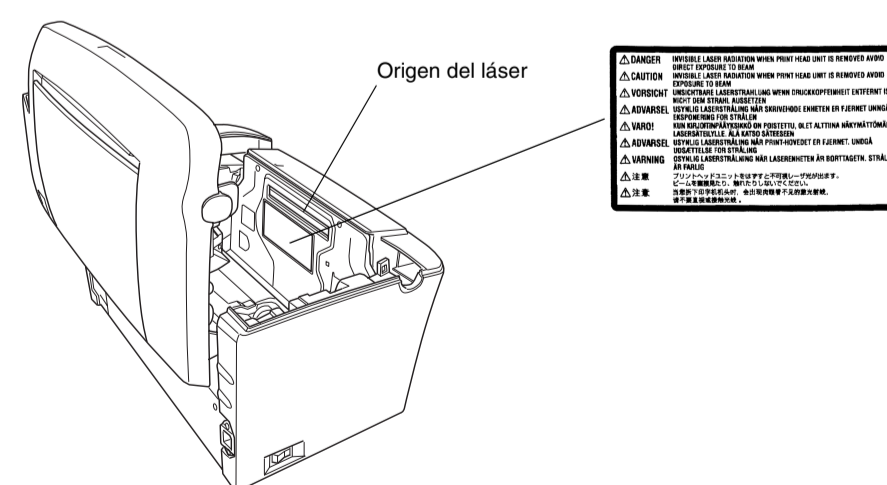

Normativa CDRH

Para obtener más información acerca de Center for Devices and Radiological Health (Centro para dispositivos y salud radiológica, CDRH) de Food and Drug Administration (Administración de alimentación y medicamentos, FDA) de los Estados Unidos, consulte la Guía de referencia que se incluye en el CD-ROM.

Seguridad y ozono

Emisiones de ozono

Las impresoras láser generan gas ozono como producto residual del proceso de impresión. El ozono sólo se genera cuando la impresora está imprimiendo.

Límite de exposición al ozono

El límite de exposición al ozono recomendado es 0,1 partes por millón (ppm) expresado como una concentración de tiempo-peso media durante un período de 8 horas. La impresora láser EPSON EPL-5900L/EPL-6100L genera menos de 0,1 ppm en 8 horas de impresión continuada.

Mínimización de riesgos

Para minimizar el riesgo de exposición al ozono, evite las condiciones siguientes:

Utilización de varias impresoras láser en un área cerrada;

Funcionamiento en condiciones de humedad extraordinariamente baja;

Ventilación escasa de la sala;

Impresión larga y continuada junto a cualquiera de las circunstancias señaladas anteriormente.

Ubicación de la impresora

La impresora debe situarse de manera que los gases y el calor generado:

No se dirijan directamente a la cara del usuario;

Se ventilen directamente fuera del inmueble siempre que sea posible.

1 Extracción del material de protección

1.

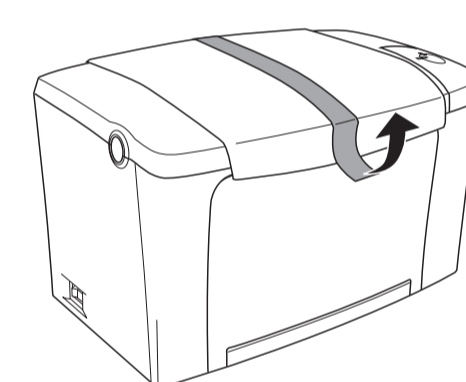

2.

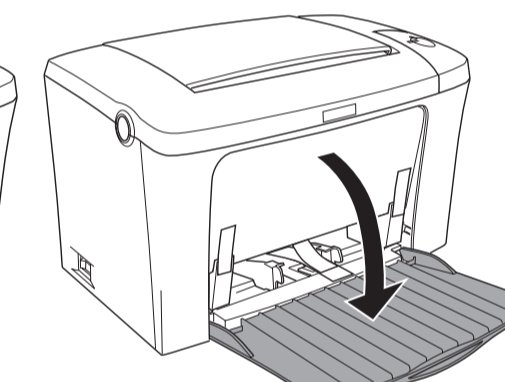

3.

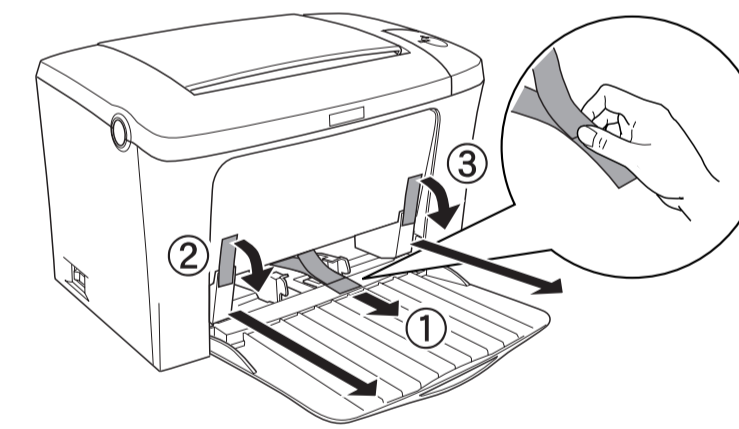

Sujete la cinta azul y tire para extraerla

2 Ubicación de la impresora

Deje el espacio adecuado para que el funcionamiento y el mantenimiento se lleven a cabo correctamente.

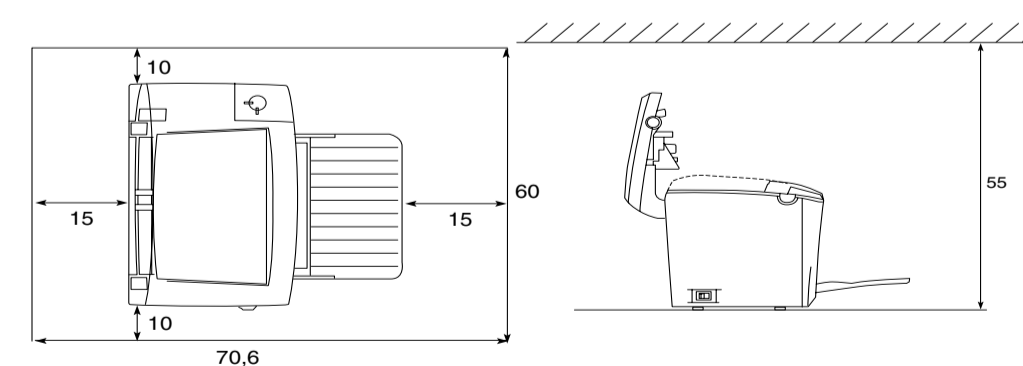

Coloque la impresora donde pueda desconectar con facilidad el cable de alimentación.

Mantenga todo el sistema informático y la impresora lejos de fuentes potenciales de interferencias, como altavoces o unidades base de teléfonos inalámbricos.

Precaución:

Deje un espacio adecuado alrededor de la impresora que permita una ventilación correcta.

Evite los lugares de luz solar directa, calor, humedad o polvo excesivos.

No coloque la impresora sobre una superficie que sea más pequeña. Si lo hace, podrían producirse problemas de impresión y de alimentación debido a la excesiva carga interna de la impresora. Coloque la impresora sobre una superficie plana y ancha donde las almohadillas de goma se asienten de manera estable.

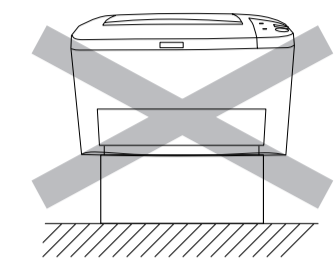

3 Instalación de un módulo de memoria opcional (sólo usuarios de EPL-5900L)

Puede adquirir módulos SIMM de varios fabricantes. Asegúrese de que el módulo SIMM que adquiera cumple los siguientes requisitos:

Tamaño de la memoria	8 MB, 16 MB o 32 MB
Tipo	Tipo de modo EDO, de 72 patillas
Velocidad de acceso	60 ns o menos
Medidas	Dimensiones no superiores a 108 mm (4,25 pulg.) x 26 mm (1,02 pulg.), con un grosor de 10 mm (0,4 pulg.)

Si desea obtener información detallada sobre los módulos de memoria, consulte la sección "Módulo de memoria" en la Guía de referencia del CD-ROM.

Nota:

Cuando se instala un módulo SIMM de 8 MB, la memoria total de la impresora es la estándar de 2 MB más el módulo SIMM opcional. Sin embargo, incluso instalando un módulo SIMM opcional de 16 ó 32 MB, la memoria total de la impresora sólo aumenta al máximo posible de 13 MB.

Precaución:

Antes de instalar un módulo de memoria, asegúrese de eliminar cualquier carga de electricidad estática tocando un trozo de metal conectado a tierra. En caso contrario, podría dañar componentes sensibles a la electricidad estática.

Advertencia:

Compruebe que la impresora está apagada.

Retire únicamente los tornillos que sujetan la cubierta del lado derecho.

La extracción de otros tornillos y cubiertas puede dejar expuestas áreas de alto voltaje.

Trabaje con precaución en el interior de la impresora, ya que algunos componentes son afilados y pueden causar heridas.

1.

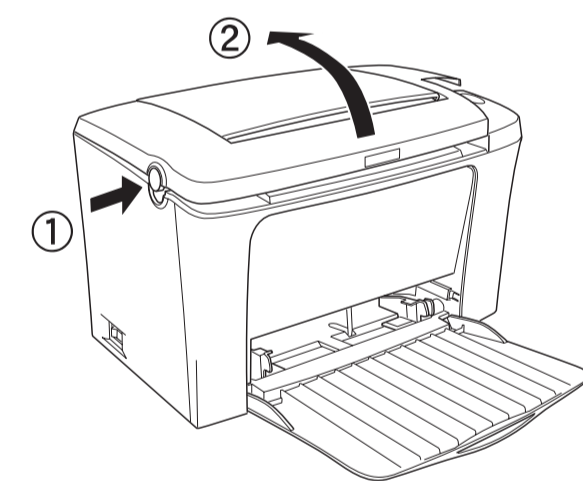

2.

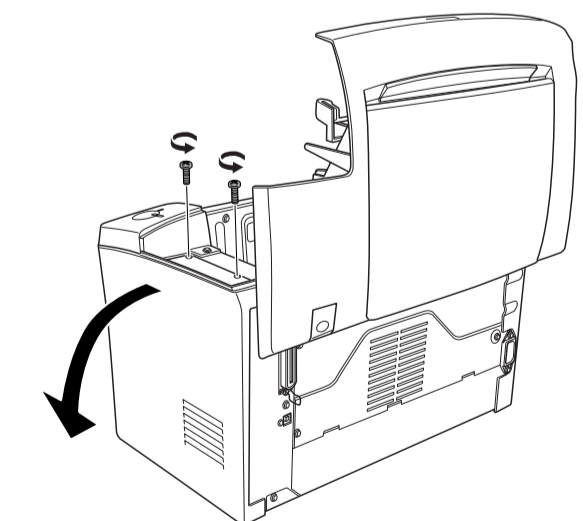

Vaya a la última página.

3.

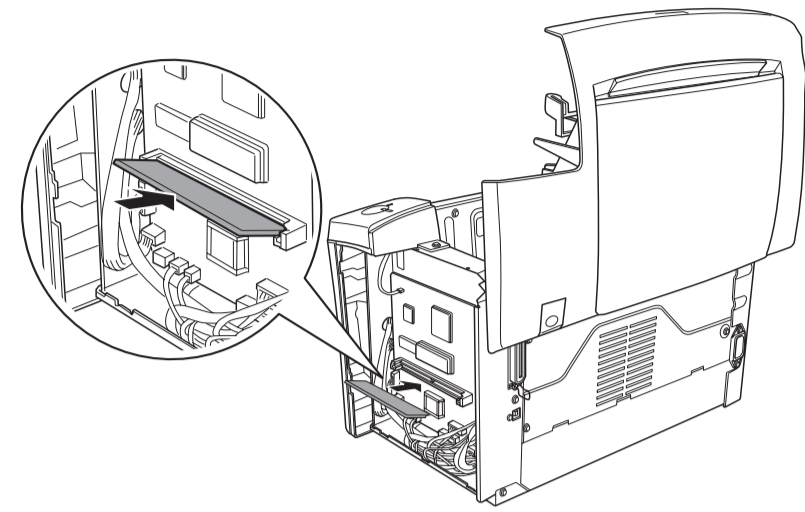

4.

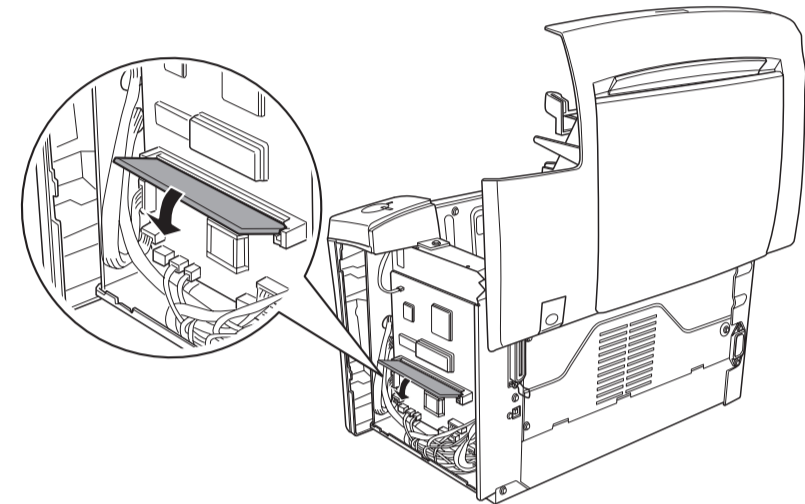

Precaución:

- No fuerce el módulo SIMM en la ranura.
- Asegúrese de introducir el módulo SIMM en su posición correcta.
- No extraiga los módulos de la placa de circuitos. En caso contrario, la impresora no funcionará.

5.

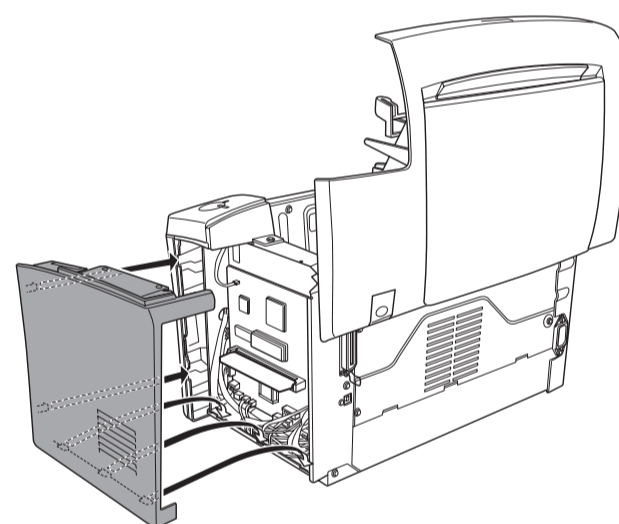

6.

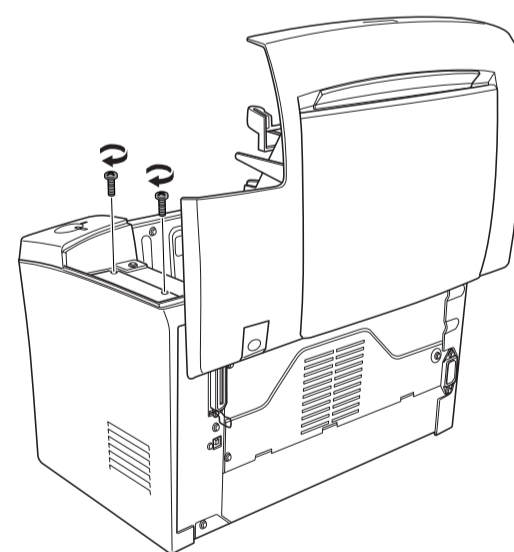

Para confirmar que el módulo de memoria se ha instalado correctamente, imprima una hoja de estado.
Para extraer un módulo de memoria de la impresora, consulte la sección "Extracción de un módulo de memoria" en la Guía de referencia.

4 Conexión de la impresora

Conexión de la impresora a la toma de corriente

Compruebe que la impresora está apagada.

Inserte el cable de alimentación en la parte trasera de la impresora. A continuación, conecte el otro extremo del cable a una toma de alimentación eléctrica debidamente conectada a tierra.

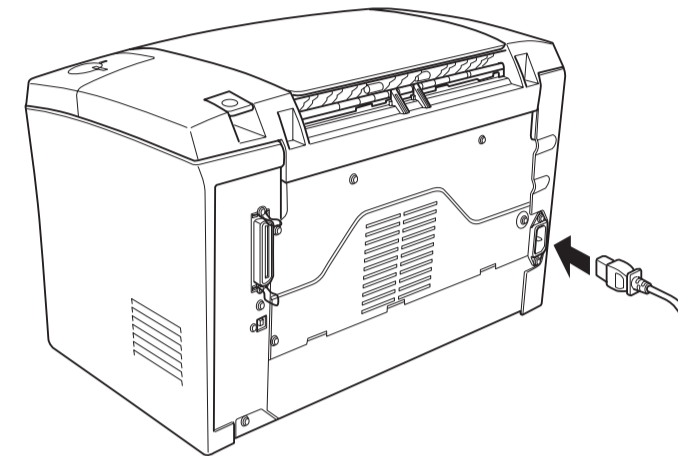

Conexión de la impresora a un equipo informático

Utilice un cable de interface paralelo blindado de par trenzado que cumpla con la normativa IEEE-1284 o un cable USB compatible con la especificación Revision 1.1.

Los sistemas necesarios para la conexión USB son los siguientes:

- El sistema Apple® Macintosh® tiene una interface USB garantizado por Apple Computer, Inc.
- El sistema Microsoft® Windows® tiene una interface USB garantizada por cada fabricante, y Windows 98/Me/XP/2000 preinstalado o la actualización de Windows Me/XP/2000 de la versión de Windows 98 preinstalada.

Nota:

- Compruebe que el ordenador que conecta es compatible con el modo de comunicación bidireccional.
- Si se utilizan cables inadecuados o se conectan dispositivos periféricos entre la impresora y el equipo, la comunicación puede ser inestable.
- No se pueden conectar equipos Macintosh a la interface paralela de la impresora.

1. Compruebe que la impresora y el equipo están apagados.
2. Conecte el cable de interface paralelo o USB a la impresora tal como se muestra.

< Paralelo >

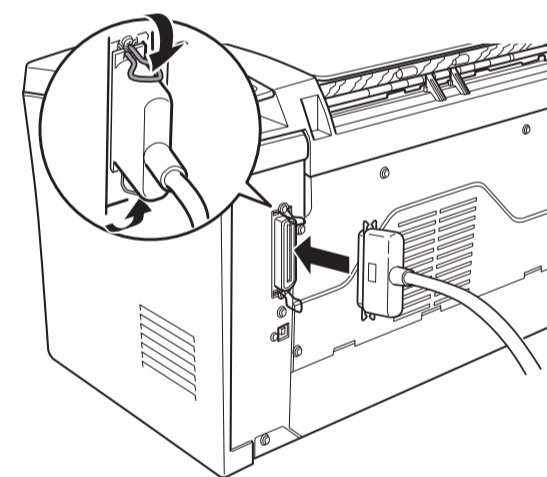

Nota:

Si el cable tiene conexión a tierra, fije el cable con el tornillo debajo del conector.

< USB >

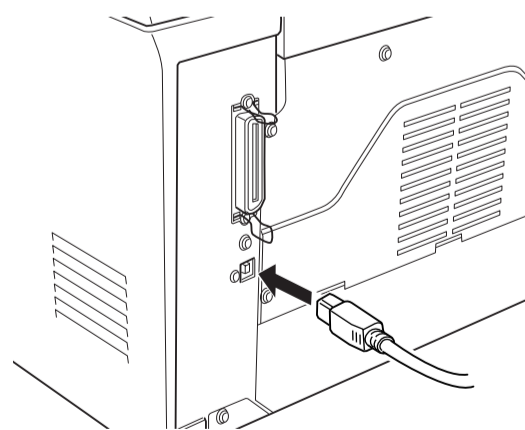

3. Conecte el otro extremo del cable al conector de interface paralelo o USB del equipo. Consulte el manual de instrucciones del equipo para obtener más información.

5 Instalación del controlador de impresora

Al instalar el controlador de impresora, también puede instalar el software siguiente.

- Controlador de impresora
El controlador de impresora le ofrece un control total sobre la configuración de la impresora con Microsoft Windows Me, 98, 95, XP, 2000, NT® 4.0 y Mac OS® 8.1 a 9.x. El controlador le permite configurar distintas opciones, como la calidad de la impresión y el tamaño del papel.
- EPSON Status Monitor 3
EPSON Status Monitor 3 le permite visualizar información sobre el estado de la impresora, como la cantidad de tóner restante, y comprobar cualquier error de la impresora.
- Para instalar otro software, consulte la Guía de referencia en el CD-ROM.

Nota:

Para garantizar un funcionamiento correcto, deberá introducir un nombre de equipo en las opciones del equipo. Asegúrese de que no ha introducido caracteres no válidos en el nombre. Si la impresora está compartida en red, asegúrese de que el nombre sea exclusivo para su ordenador. Para obtener información acerca de la configuración del nombre del equipo, consulte la documentación del sistema operativo.

Instalación del controlador de impresora

Siga las instrucciones que se resumen a continuación para instalar el controlador de impresora para Windows y Macintosh.

Nota para los usuarios de Macintosh:

- Si está instalando una impresora EPL-5900L en un entorno Macintosh, consulte la sección "Sólo para usuarios de EPL-5900L en entornos Macintosh" más adelante.
- Desactive el software del antivirus antes de instalar el controlador de impresora.

1. Compruebe que la impresora esté apagada.
2. Introduzca el CD-ROM del software de la impresora que se suministra con ésta en la unidad de CD-ROM. Para los usuarios de Macintosh, haga doble clic en el icono EPSON.
3. Haga doble clic en Instalación de la utilidad del controlador de impresora (EPL-5900L) / Instalar software (EPL-6100L). Siga las instrucciones que aparecen en pantalla.



Cuadro de diálogo del programa de instalación de EPSON para Windows (EPL-6100L)

Nota para los usuarios de Windows:

Si la pantalla del programa de instalación de EPSON no aparece automáticamente, haga doble clic en el icono Mi PC, haga clic con el botón derecho en el icono del CD-ROM y haga clic en Abrir (Open) en el menú que aparecerá. Haga doble clic en Setup.exe.

Sólo para usuarios de EPL-5900L en entornos Macintosh

1. Introduzca el CD-ROM de software de la impresora en la unidad de CD - ROM.
2. Haga doble clic en la carpeta Instalación de la utilidad del controlador de impresora.
3. Haga doble clic en el icono de instalación Installer.
4. Una vez aceptado el acuerdo de licencia, parecerá el asistente de instalación.
5. Haga clic en Instalar y siga las instrucciones de la pantalla.

Controlador adicional en un servidor de impresión (para usuarios de Windows)

Si la impresora se utiliza en red y el sistema operativo del servidor de impresión es Windows XP, 2000 o NT 4.0, puede instalar el controlador de impresora para el sistema operativo del cliente en el servidor como un controlador adicional. Esto permitirá que los clientes descarguen el controlador de impresora adecuado desde el servidor de impresión, en caso de ser necesario.

Si desea obtener información detallada, consulte la sección de uso compartido de la impresora (EPL-5900L) / configuración de la impresora en red (EPL-6100L) en la Guía de referencia.

Selección de la impresora en el Selector (para usuarios de Macintosh)

Después de instalar el controlador de impresora, abra el Selector para seleccionar la impresora. Este procedimiento es necesario la primera vez que se utiliza la impresora y cuando se desee cambiar a otra impresora. Macintosh imprimirá siempre a través de la última impresora seleccionada.

Información acerca del uso compartido de impresoras

Para obtener detalles sobre el uso en red de la impresora, consulte la sección de uso compartido de la impresora (EPL-5900L) / configuración de la impresora en red (EPL-6100L) en la Guía de referencia.

6 Información adicional acerca de la impresora

Guía de referencia



El CD-ROM que se suministra con la impresora incluye la Guía de referencia y el controlador de impresora. Para visualizar la Guía de referencia en el equipo, debe instalar Adobe® Acrobat 4.0 o superior.

- Utilización de la impresora
- Solución de problemas
- Mantenimiento de la impresora en buen estado
- Información de seguridad y especificaciones técnicas

Todos los derechos reservados. Queda terminantemente prohibida la reproducción total o parcial de esta publicación ni su tratamiento informático, ni la transmisión de cualquier otra forma o por cualquier otro medio electrónico, mecánico, por fotocopia, por registro u otros métodos, sin el permiso previo y por escrito de SEIKO EPSON CORPORATION.
No se asume responsabilidad de patentes alguna en relación con el uso de la información que aquí se presenta. Tampoco se asume responsabilidad alguna por los daños que puedan resultar del uso de la información que aquí se presenta.

NI SEIKO EPSON CORPORATION ni sus subsidiarias se harán responsables ante el comprador del producto o terceros de los daños, pérdidas, costes o gastos en los que incurra el comprador o terceros como resultado de: accidente, uso incorrecto o abuso de este producto o modificaciones, reparaciones o alteraciones de este producto no autorizadas, o (se excluye Estados Unidos) el no cumplimiento estricto de las instrucciones de funcionamiento y mantenimiento de SEIKO EPSON CORPORATION.

SEIKO EPSON CORPORATION no se hará responsable de los daños o problemas derivados del uso de opciones o productos distintos de aquellos designados como Original EPSON Products (Productos originales Epson) o EPSON Approved Products (Productos aprobados Epson) por SEIKO EPSON CORPORATION.

Aviso general: Otros nombres de producto se usan aquí con un fin exclusivo de identificación y pueden ser marcas comerciales de sus respectivos propietarios. EPSON renuncia a todos los derechos sobre esas marcas.