Prevenir problemas de alimentación y avance del papel

Para evitar problemas en el avance del papel o atascos, use esta lista de comprobación de medidas correctivas.

- Use un papel de alta calidad, ni demasiado grueso ni demasiado fino.
- Airee una pila de hojas golpeándolas contra una superficie plana.
- No coloque demasiado papel en las bandejas.
- Compruebe que las guías de papel estén ajustadas al papel pero de forma que no impidan su deslizamiento.
- Nunca deje que se acumulen las hojas impresas en exceso en las bandejas de salida más allá de su capacidad máxima.
- Compruebe que haya cargado el papel con la cara de impresión hacia arriba. Muchos paquetes de papel indican la cara de impresión con una flecha sobre el envoltorio.

Eliminar los atascos de papel

Cuando se produce un atasco de papel, en el panel de control aparece el mensaje Jam xxx xxx xxx xxx. Xxx indica las áreas en que se pueden producir los atascos, como LC1 (bandeja inferior 1). Consulte, en los mensajes siguientes, las instrucciones para eliminar los atascos.

Nota:

- ❑ Compruebe si hay atascos en las fuentes o recorridos de papel indicados en el panel de control. La impresora no puede reanudar la impresión si antes no elimina los atascos.
- ❑ El panel de control muestra hasta cuatro fuentes de papel o recorridos al mismo tiempo. El panel de control muestra otras zonas en que se pueden producir atascos después de haber comprobado todos los atascos indicados.

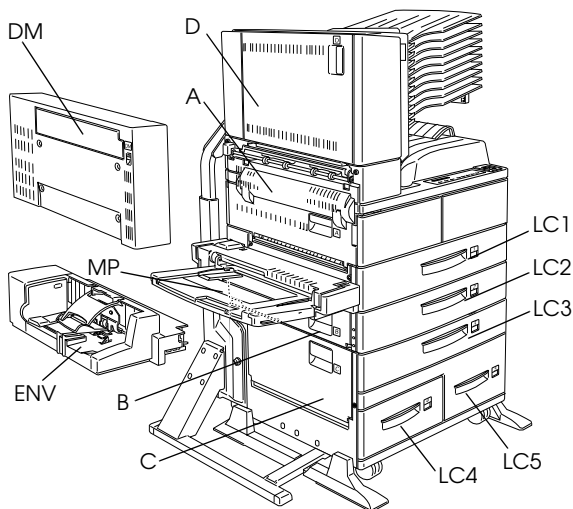

Este mensaje indica que el atasco del papel se puede haber producido en las bandejas inferiores 1, 2, ó 3 (LC3 aparece si ha instalado la Unidad de papel de alta capacidad opcional).

1. Tira de la bandeja indicada (bandeja inferior 1, 2, ó 3).
2. Retire con cuidado el papel atascado que pueda haber quedado en el interior de la impresora.

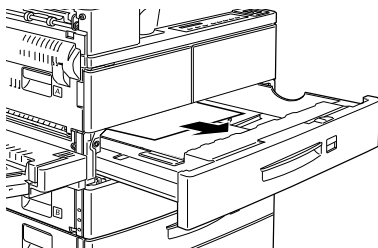

3. Retire las hojas de la bandeja. Alinee los bordes golpeando la pila de hojas contra una superficie plana. Luego, reinserte la pila en la bandeja comprobando que el papel esté alineado y que no sobrepase la marca de altura máxima.

Compruebe que esté utilizando el tamaño de papel correcto y que el papel cumpla con las especificaciones de la impresora.

4. Reinstale la bandeja.
5. Solucione el resto de atascos de papel indicados en el panel de control.

- Luego, si el panel de control sigue indicando LC1, LC2 o LC3, retire por completo la bandeja indicada.

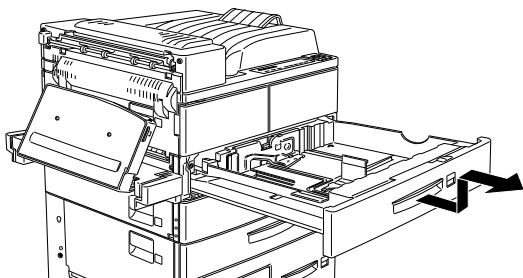

- Retire con cuidado las hojas que puedan haber sido parcialmente introducidas en la impresora.

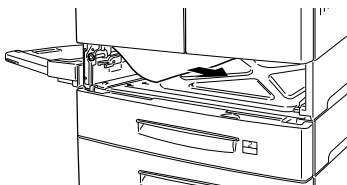

- Reinstale la bandeja.



Precaución:

Si ha retirado una bandeja por completo, asegúrese de colocarla de nuevo en su posición original. Si intercambia las bandejas 1 y 2 (o la 3 si la ha instalado) puede provocar problemas en la alimentación del papel.

- Se imprime de nuevo la página que se ha atascado.

Este mensaje indica la posibilidad de que se haya producido un atasco del papel en la bandeja MP (Multi Purpose).

1. Desplace hacia el exterior la guía del papel de la bandeja MP.
2. Retire todo el papel de la bandeja y no utilice las hojas arrugadas o dobladas.

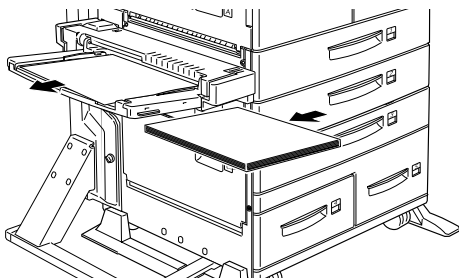

3. Alinee los bordes de la pila de hojas con unos golpes sobre una superficie plana. Luego, reinserte la pila en la bandeja comprobando que el papel esté alineado y que no sobrepase la marca de altura máxima.

Compruebe que esté utilizando el tamaño de papel correcto y que el papel cumpla con las especificaciones de la impresora.

4. Elimine el resto de atascos de papel indicados en el panel de control.

5. Luego, si el panel de control sigue indicando Jam MP, retire por completo la bandeja MP.
6. Retire con cuidado las hojas que puedan haber quedado parcialmente introducidas en la impresora.

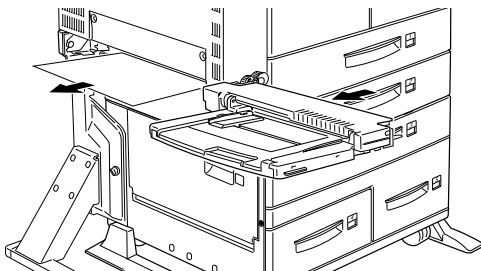

7. Reinstale la bandeja y coloque de nuevo el papel.

Jam A

Este mensaje indica que se puede haber producido un atasco de papel en el interior de la cubierta A.

1. Abra la cubierta A del lateral izquierdo de la impresora. Si ha instalado la unidad dúplex, abra primero la cubierta DM, luego abra la cubierta A. Si también ha instalado el alimentador de sobres opcional, retírelo antes de abrir la unidad dúplex.



Atención:

Cuando abra la impresora, no toque las áreas calientes indicadas en las etiquetas de precaución en el interior de la cubierta A.

2. Retire las hojas de papel que puedan haber quedado atascadas en el interior de la impresora.

Nota:

Debido a que el tóner puede no haber quedado correctamente fijado sobre el papel en el interior de la impresora, es posible que se ensucie las manos al coger el papel. Si se mancha la ropa con tóner, limpie el tóner con agua fría. Si utiliza agua caliente puede dejar una mancha indeleble.

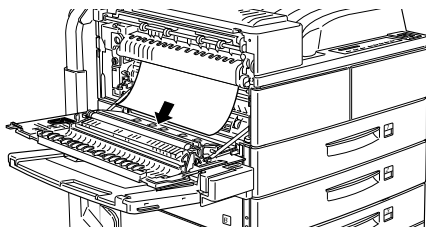
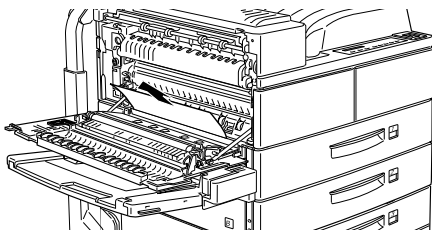

3. Si resulta difícil retirar el papel, use la palanca que se encuentra en el interior de la cubierta A tal como se indica en la figura siguiente. Mueva la palanca adentro y arriba varias veces para retroceder el papel atascado hasta la cubierta A.



Atención:

Cuando abra la impresora, no toque las áreas calientes indicadas en las etiquetas de precaución en el interior de la cubierta A.

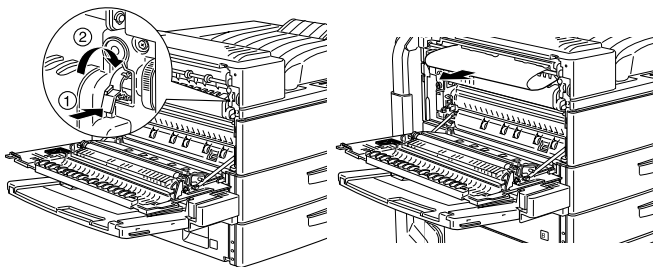

4. Si es necesario, abra la cubierta frontal para retirar la unidad de imagen y todo el papel del recorrido de avance del papel, y luego inserte de nuevo la unidad de imagen.

Si no puede localizar el papel atascado, éste puede encontrarse en otra zona.

5. Cierre la cubierta frontal (en su caso) y la cubierta A. Cierre la unidad dúplex e instale de nuevo el alimentador de sobres, si dispone de estas opciones.
6. Una vez solucionado el atasco, se imprimen de nuevo automáticamente los datos de impresión de la página atascada.

Si el panel de control indica otra zona, compruebe si el papel se ha atascado allí.

Jam B o Jam C (C forma parte de una opción)

Este mensaje indica que puede haber un atasco de papel en el interior de las cubiertas B o C.

1. Abra la cubierta indicada (B o C en el lado izquierdo de la impresora).
2. Extraiga con cuidado todo el papel que se haya atascado en el interior de la cubierta. Si no lo encuentra, es posible que el papel se haya atascado en otra zona.

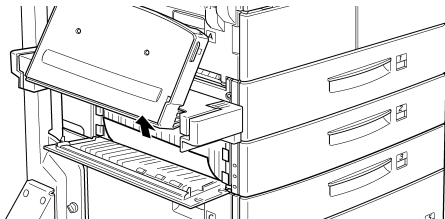

3. Cierre la cubierta.
4. Una vez solucionado el atasco, se imprimen de nuevo automáticamente los datos de impresión de la página atascada.

Si el panel de control indica otra zona, compruebe si el papel se ha atascado allí.

Jam LC4 o LC5 (LC4 y LC5 forman parte de una opción)

Este mensaje indica que puede haber un atasco de papel en las bandejas inferiores opcionales 4 ó 5.

1. Extraiga la bandeja indicada (bandeja inferior 4 ó 5).
2. Extraiga todas las hojas arrugadas o dobladas.

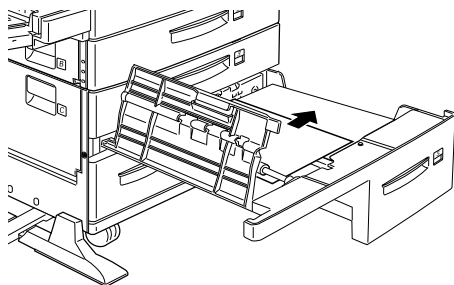
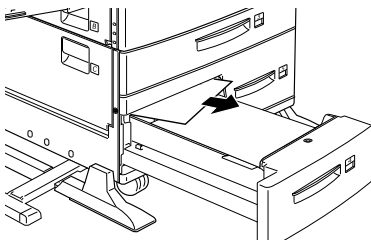

3. Golpee los bordes de la pila de papel sobre una superficie plana. Cargue el papel en la bandeja inferior, comprobando que está bien alineado y que queda por debajo de la marca límite.

Compruebe que esté utilizando el tamaño de papel correcto y que éste cumpla con las especificaciones para esta impresora.

Si no encuentra el papel atascado, instale de nuevo la bandeja en la unidad.

4. Solucione los otros atascos de papel indicados en el panel de control.
5. A continuación, si el panel de control sigue indicando LC4 o LC5, extraiga por completo la bandeja inferior 3 y extraiga las bandejas inferiores 4 y 5 hasta que se detengan.
6. Retire con cuidado las hojas que puedan haber sido parcialmente introducidas en la impresora.



Atención:

Tenga cuidado con no tocar ninguna de las partes puntiagudas del interior de la impresora.

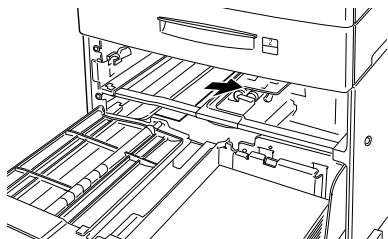

7. Instale de nuevo la bandeja inferior 3 e inserte todas las bandejas en el equipo.

Una vez solucionado el atasco, se imprimen de nuevo automáticamente los datos de impresión de la página atascada.

Este mensaje indica que puede haber un atasco de papel en el alimentador de sobres opcional.

1. Retire con cuidado el papel atascado y todos los sobres cargados.

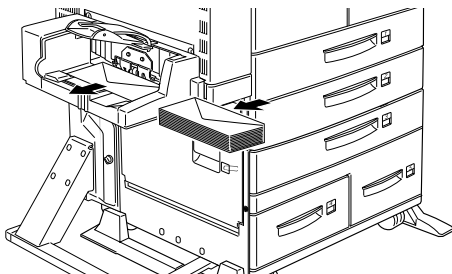

2. Golpee los bordes de la pila de sobres sobre una superficie plana. Cargue los sobres en su bandeja, comprobando que están bien alineados y que quedan por debajo de la marca límite

Compruebe que esté utilizando sobres del tamaño correcto y que éstos cumplan con las especificaciones para esta impresora

3. Solucione los otros atascos de papel indicados en el panel de control.
4. A continuación, si el panel de control sigue indicando Jam ENV, extraiga por completo el alimentador de sobres.

5. Retire con cuidado los sobres que puedan haber quedado a medio introducir en la impresora.

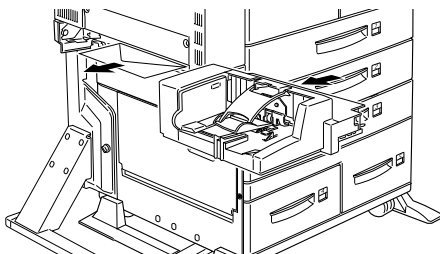

6. Reinstale el alimentador e inserte los sobres de nuevo.

Jam D (D es parte de una opción)

Este mensaje indica que el atasco del papel se ha producido en el interior de la cubierta D, o en la unidad multibandeja opcional.

1. Abra la cubierta D en el lateral izquierdo de la unidad multibandeja opcional.

2. Retire con cuidado las hojas que hayan podido quedar atascadas en la cubierta D o en la unidad multibandeja.

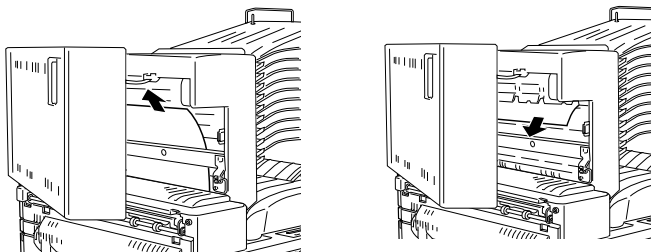

Si no hay hojas atascadas, el papel atascado puede encontrarse en otra zona.

3. Cierra la cubierta D.
4. Compruebe si haya hojas atascadas en las bandeja y retírelas.

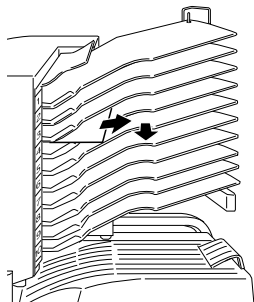

5. Cuando haya eliminado por completo el papel atascado, la página que se ha encallado se imprimirá de nuevo.

Si el panel de control indica otra zona, elimine el atasco de esa otra zona.

Jam DM (DM es parte de una opción)

Este mensaje indica que puede haber un atasco de papel en el interior de la cubierta DM, o en la unidad dúplex opcional. Si ha instalado también el alimentador de sobres opcional, retírelo antes de abrir la unidad dúplex.

1. Abra la cubierta DM en el lateral izquierdo de la unidad dúplex.

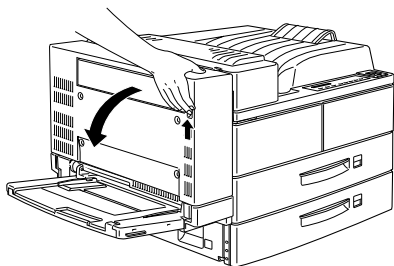

2. Abra la cubierta transparente interior.

3. Retire el papel atascado en el interior de la cubierta DM. Si no puede encontrar ninguna hoja encallada, posiblemente se encuentre en otra zona.

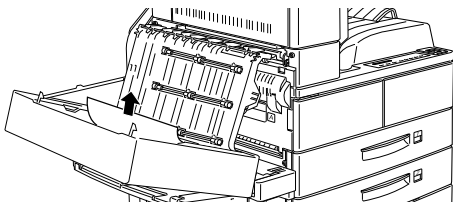

4. Cierre la cubierta DM. Si ha eliminado el alimentador de sobres, instálelo de nuevo.
5. Cuando haya eliminado por completo el papel atascado, la página impresa que se ha encallado se imprime de nuevo.

Si el panel de control indica otra zona, compruebe en ella si hay hojas de papel encalladas.

Mensajes de status y de error

Esta sección contiene una lista alfabética de los mensajes de atención, error y status que aparecen en el panel de control.

Can't Print Duplex

La impresora no puede imprimir en modo de impresión doble. Compruebe que esté utilizando el tipo y tamaño de papel correctos para la unidad dúplex.

Check Paper Type

El ajuste del tipo de papel desde el controlador de la impresora o desde SelecType, no coincide con el tipo de papel cargado en la impresora. Compruebe que haya cargado en la impresora el tipo de papel correcto; luego, pulse el botón Continue para eliminar el mensaje.

Collate was disabled

La impresora no cuenta con memoria suficiente para combinar los trabajos de impresión. Sólo se imprimirá un grupo de copias. Amplíe la memoria de la impresora.

Pulse el botón Continue para eliminar el mensaje.

Cover A Open

La cubierta A, en el lateral izquierdo de la impresora, está abierta. Suba el pestillo de la cubierta A, luego cierre la cubierta empujándola hacia la impresora.

**Atención:**

No toque las áreas calientes indicadas en las etiquetas de precaución en el interior de la cubierta A.

Si sigue sin poder cerrar la cubierta, es posible que la unidad de imagen no se haya instalado correctamente. Instale de nuevo la unidad de imagen tal como se describe en la sección “Substituir la unidad de imagen” en la página 30.

Cover B Open

La cubierta B, en el lateral izquierdo de la impresora, está abierta. Suba el pestillo de la cubierta B, luego cierre la cubierta empujándola hacia la impresora.

Cover C Open

La cubierta C, en el lateral izquierdo de la unidad de papel de alta capacidad, está abierta. Suba el pestillo de la cubierta C, luego cierre la cubierta empujándola hacia la unidad.

Cover D Open

La cubierta D, en el lateral izquierdo de la unidad de papel de alta capacidad, está abierta. Suba el pestillo de la cubierta D, luego cierre la cubierta empujándola hacia la unidad.

Cover DM Open

La cubierta DM, en el lateral izquierdo de la unidad dúplex, está abierta. Tire de pestillo de la cubierta DM y empújelo hacia atrás para cerrarla.

DM Error xxx

Se ha producido un error en la unidad dúplex opcional. Desactive la impresora, espere unos 5 segundos y luego active de nuevo la impresora.

Si el mensaje aparece de nuevo, acuda a un distribuidor o a un técnico cualificado.

Duplex Mem Overflow

Falta memoria para la impresión doble. La impresora sólo imprime en la parte superior y expulsa el papel. Para corregir este error, siga las directrices indicadas a continuación.

Si `Auto Cont` es `Off` en el menú `Config de Selectype`, (1) pulse `Continue` o (2) reinicie la impresora pulsando las teclas `ALT` y `Reset` al mismo tiempo.

Si `Auto Cont` es `On` en el menú `Config de Selectype`, el error se corrige de forma automática.

Face-down Full

La bandeja de salida cara abajo está llena de hojas impresas. Retire las hojas de la bandeja de salida cara abajo y pulse `Continue`.

Form Feed

Cuando la impresora está en offline y los datos siguen en la memoria de la impresora, pulse el botón Form Feed para imprimir los datos y borrar el contenido del búffer. Después de imprimir, en la pantalla aparece el mensaje Ready.

Image Crtg ID Error

La impresora reconoce que se ha instalado la unidad de imagen en la impresora de manera incorrecta. Compruebe que utiliza la unidad de imagen EPSON correcta y, si es necesario, sustitúyala. Consulte la sección "Substituir la unidad de imagen" en la página 30.

Image Crtg R/W Error

Se ha producido un error en la unidad de imagen. Reinstálela correctamente.

Si el mensaje sigue apareciendo, sustitúyalo por una unidad nueva. Consulte la sección "Substituir la unidad de imagen" en la página 30.

Image Optimum

La impresora no puede imprimir en el nivel de calidad deseado por falta de memoria y la impresora reduce la calidad de manera automática para seguir imprimiendo. Compruebe que la impresión sea de calidad aceptable. Si no lo es, amplíe la memoria (para solucionar el problema de manera definitiva) o, como solución temporal, seleccione Low (300 dpi) para la Resolución y Auto para Protección de página, desde el controlador.

Insert Imaging Crtg

La unidad de imagen no está correctamente instalada. Consulte la sección “Substituir la unidad de imagen” en la página 30 para instalarla de nuevo.

Invalid Aux I/F Card

La impresora no puede leer la tarjeta de interface opcional instalada. Desactive la impresora y, a continuación, retire la tarjeta. Instale una tarjeta que no presente problemas.

Invalid Option

Se ha instalado una opción de forma incorrecta o no es válida para esta impresora. Consulte la sección “Opciones de la impresora” en la página 3-2 del *Manual del usuario* para asegurarse de que utiliza las opciones adecuadas para esta impresora, o consulte la sección “Instalar y retirar opciones” en la página 3-3 del *Manual del usuario* para reinstalar las opciones.

Invalid ROM x

El módulo ROM en las ranuras A o B no está correctamente instalado o no es el adecuado para esta impresora. Compruebe que utilice el módulo ROM correcto o instale el módulo de nuevo. Consulte las instrucciones de instalación en la sección “Instalar un módulo de memoria” en la página 3-48 del *Manual del usuario*.

Invalid Size LC x

Ha seleccionado el tamaño de papel no disponible en la bandeja inferior x (1 a 5). Cambie el tamaño del papel o la fuente del papel para continuar imprimiendo.

Jam xxx xxx xxx xxx

El papel se ha atascado en la bandeja, cassettes, cubiertas u otros dispositivos indicados por xxx. Localice y elimine el atasco de papel. Consulte en la sección “Eliminar los atascos de papel” en la página 2 la ayuda para eliminar el papel atascado. Consulte en la sección “Prevenir problemas de alimentación y avance del papel” en la página 1 los consejos para evitar estos problemas.

Job Cancel

Se ha anulado el trabajo de impresión enviado a la impresora.

LC x Error yyy

Se ha producido un error en la bandeja inferior x (1 a 5).

Reinicialice la impresora pulsando al mismo tiempo los botones Continue y SelEcType, o desactivando la impresora, esperando 5 segundos y luego activándola de nuevo.

Si el mensaje aparece de nuevo, acuda a un distribuidor o a un técnico cualificado.

Manual Feed xxx yyy

Se ha especificado el modo de alimentación manual para el trabajo de impresión actual. Compruebe que el tamaño de papel indicado por yyy esté cargado en la fuente de papel xxx, luego, pulse On Line.

Si no desea imprimir este trabajo manualmente, pulse Continue. La impresora introduce el papel según el ajuste de Origen papel.

Para una información detallada acerca del modo de Alimentación manual, consulte la sección "Imprimir hojas sueltas" en la página 1-12 del *Manual del usuario*.

Mem Overflow

La impresora no cuenta con memoria suficiente para la tarea de impresión actual. Para corregir el error, pulse Continue. Si el mensaje persiste, pulse Reset.

También puede anular este error desactivando la impresora y activándola de nuevo. Sin embargo, es posible que sea necesario reducir el número o el tamaño de puntos, reducir el número o el tamaño de los gráficos, la resolución o ampliar la memoria de la impresora.

Menus Locked

SelecType, al que normalmente puede acceder desde el panel de control de la impresora, se ha desactivado. Este mensaje puede borrarse desde la utilidad de Panel de control remoto desmarcando la casilla de verificación Panel Lock desde el menú Panel. Para cambiar este ajuste, consulte con el administrador de la red.

Multibin Error xxx

Se ha producido un error en la unidad multibandeja. Desactive la impresora, espere 5 segundos y active de nuevo la impresora.

Si el mensaje aparece de nuevo, acuda a un distribuidor o a un técnico cualificado.

Multibin x Full

La bandeja x (1 a 10) de la unidad multibandeja está llena de hojas impresas. Retire las hojas de la bandeja x y pulse Continúe.

Need Memory

Falta memoria en la impresora para imprimir el trabajo de impresión actual. Reduzca las imágenes o los textos del trabajo de impresión, o amplíe la memoria de la impresora. Consulte la sección “Módulos de memoria” en la página 3-47 del *Manual del usuario*.

Offline

La impresora no está lista para imprimir. Pulse el botón On Line.

Outbin Select Error

La impresora no puede enviar el papel a la bandeja de salida seleccionada por problemas de discrepancia del tamaño del papel u otros. La hoja impresa se envía a la bandeja de salida cara abajo.

Paper Out xxx yyy

No hay papel en el origen de papel especificado (xxx). Cargue papel del tamaño indicado (yyy) en el origen del papel. Consulte las instrucciones para cargar papel en las secciones “Operaciones básicas de impresión” en la página 1-4 del *Manual del usuario* o “Utilizar las opciones” en la página 3-57 del *Manual del usuario*.

Paper Set xxx yyy

El papel cargado en el origen (xxx) no coincide con el tamaño de papel necesario (yyy). Substituya el papel por uno de tamaño correcto y pulse Continue.

Print Overrun

El tiempo requerido para procesar los datos sobrepasa la velocidad de impresión debido a que el volumen de datos es demasiado grande. Pulse Continue para reanudar la impresión. Si este mensaje aparece de nuevo, cambie el ajuste Protección de página del menú Config de SelecType.

Ready

La impresora está lista para recibir e imprimir datos.

Reset

Se ha reinicializado el interface actual de la impresora y se ha vaciado el búffer. Sin embargo, otros interfaces siguen activos y conservan sus ajustes y datos.

Reset All

Se ha reinicializado todos los ajustes de la impresora a los valores por defecto, o a los últimos ajustes guardados.

Reset to Save

Ha cambiado el ajuste SelecType pero el nuevo ajuste no se ha activado de inmediato después de salir de SelecType. Para activar el nuevo ajuste, realice una de las acciones siguientes: (1) salga de SelecType pulsando Continue o On Line (el nuevo ajuste se activa después de finalizar el trabajo de impresión actual), o (2) reinicie la impresora pulsando al mismo tiempo los botones ALT y Reset.

RAM Check

La impresora comprueba la RAM.

ROM Check

La impresora comprueba la ROM.

Self Test

La impresora realiza una comprobación interna rápida.

Service Req yyyy

Se ha detectado un error del controlador o en el motor de impresión. Anote el número de error visualizado en pantalla y desactive la impresora. Espere un mínimo de cinco segundos y active la impresora de nuevo. Si aparece de nuevo el mensaje de error, desactive la impresora, desconecte el cable de alimentación, y contacte con un servicio técnico cualificado.

Set ENV Tray

El alimentador de sobres opcional o no está instalado o está mal instalado. Instale o reinstale correctamente el alimentador de sobres opcional. Consulte la sección “Instalar el alimentador de sobres” en la página 3-29 del *Manual del usuario*. Luego, desactive la impresora, espere 5 segundos y active de nuevo la impresora.

Set MP Tray

La bandeja MP o no está instalada o está mal instalada. Instale o reinstale la bandeja MP. Consulte la sección “Extraer el alimentador de sobres” en la página 3-30 del *Manual del usuario*. Luego, desactive la impresora, espere 5 segundos y active de nuevo la impresora.

Standby

La impresora se encuentra en estado de bajo consumo; sin embargo, si el indicador On Line sigue iluminado, la impresora sigue en on line.

Toner Low

La impresora está casi sin tóner. Prepare una nueva unidad de imagen para substituir a la actual.

Toner Out

Debe substituir la unidad de imagen. Consulte la sección “Substituir la unidad de imagen” en la página 30.

Pulse Continue para imprimir una página más.

Turn Paper LC x

El papel de la bandeja inferior indicada se ha cargado incorrectamente. Consulte “Cargar papel en las bandejas inferiores” en la página 1-6 del *Manual del usuario*, e inserte de nuevo el papel correctamente.

Warming Up

La impresora se está calentando.

Substituir la unidad de imagen

Si la impresión aparece débil, entre en el menú Setup de SelecType y use la función Tóner para conocer cuanto tóner queda en la unidad de imagen.

Basta con contar los asteriscos entre E (vacío) y F (lleno) en pantalla. Cada asteriscos representa un 25% de la capacidad total del tóner. Si sólo aparece un asterisco en la pantalla, indica que queda menos de un 25% de tóner, prepare una unidad de imagen nueva.

Substituya el cartucho con la unidad de imagen S051060 aunque el cartucho que cambie tenga un número de referencia distinto. Pida el cartucho S051060 que está especialmente diseñado para la impresora de 600 ppp de alta calidad.

1. Compruebe que la impresora esté desactivada.
2. Abra con suavidad la cubierta de la impresora. Retire unidad de imagen tirando de la pestaña de la parte frontal del cartucho hacia arriba y hacia usted.
3. Deseche la unidad de imagen usada como un elemento no incinerable.



Atención:

No eche al fuego las unidades de imagen usadas ya que podrían explotar y causar lesiones. Deséchelas observando las regulaciones locales.



Precaución:

No dé la vuelta a la unidad de imagen. No exponga la unidad de imagen a la luz por más tiempo del necesario.

- Mientras sujeta horizontalmente la unidad de imagen, agítela con suavidad unas cuantas veces para distribuir el tóner de manera uniforme.

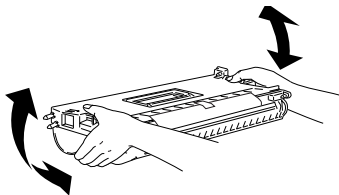

- Retire la hoja de protección.

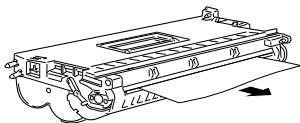

- Abra la cubierta A tirando del pestillo y luego abra la cubierta frontal.

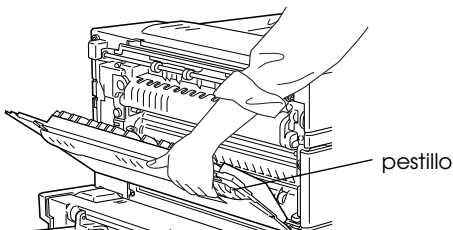

Atención:

Cuando abra la impresora, no toque las áreas calientes indicadas en las etiquetas de precaución en el interior de la cubierta A.

7. Sujetando unidad de imagen por la empuñadura con una mano y por la pestaña con la otra, inserte por completo el cartucho en el interior de la impresora.

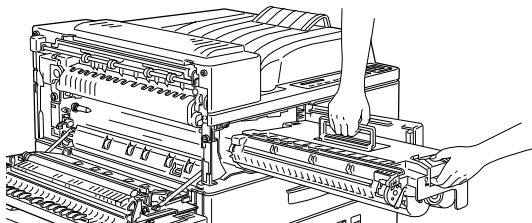

8. Compruebe que la pestaña quede plegada y alineada con la unidad de imagen. Si no quedase bien plegada impediría cerrar la cubierta frontal o la cubierta A.

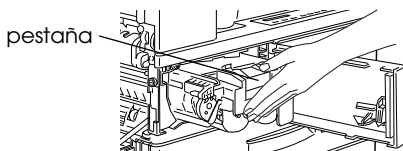

9. Tire lentamente del sello, lentamente pero con determinación, incluso con fuerza.

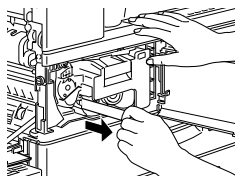

10. Suelte la cubierta frontal, se cierra automáticamente.

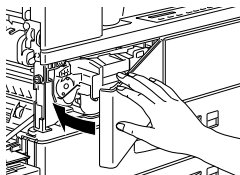

11. Cierre la cubierta A plegándola hacia arriba y hacia la impresora.

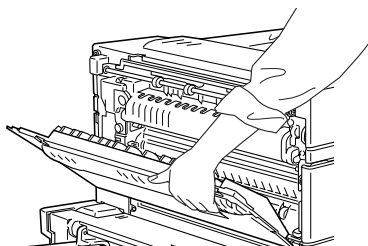

Atención:

No toque las áreas calientes indicadas en las etiquetas de precaución en el interior de la cubierta A.



Precaución:

No transporte la impresora con la unidad de imagen instalada.