

EPSON®
PhotoPC 500
COLOR DIGITAL CAMERA

PhotoEnhancer
special Fun edition

Manuels de l'utilisateur

IMPORTANT

Tous droits réservés. La reproduction, l'enregistrement ou la diffusion de tout ou partie de ce manuel, sous quelque forme et par quelque moyen que ce soit, électronique, mécanique, photographique, sonore ou autres, sont interdits sans l'autorisation expresse de SEIKO EPSON Corporation. L'exercice de la responsabilité relative au brevet ne s'applique pas à l'exploitation des renseignements contenus dans le présent manuel, pas plus qu'elle ne s'applique aux dommages pouvant résulter de la mise en application de ces informations.

La société SEIKO EPSON Corporation et ses filiales ne peuvent être tenues pour responsables des préjudices, pertes, coûts ou dépenses, subis par l'acquéreur de ce produit ou par des tiers, résultant d'un accident, d'une utilisation non conforme ou d'un abus, ou résultant de modifications, de réparations ou de transformations non autorisées, ou résultant de la non observation (sauf aux Etats-Unis d'Amérique) des instructions émanant de SEIKO EPSON Corporation en matière d'utilisation et de maintenance.

SEIKO EPSON Corporation n'endosse aucune responsabilité en cas de dommages ou de problèmes pouvant survenir à la suite de l'utilisation d'accessoires ou de consommables autres que les produits originaux d'EPSON ou ceux qui sont agréés par la société SEIKO EPSON Corporation.

EPSON est une marque déposée de SEIKO EPSON Corporation. PhotoPC est une marque commerciale de SEIKO EPSON Corporation. Macintosh est une marque déposée d'Apple Computer, Inc. Microsoft et Windows sont des marques déposées de Microsoft Corporation.

Remarque générale :

Tous les autres noms de produits mentionnés dans ce manuel ne le sont que dans un but d'identification et peuvent être des marques commerciales de leurs propriétaires respectifs. EPSON décline tout droit sur ces marques.

Copyright 1996 par SEIKO EPSON Corporation, Nagano, Japon.

DECLARATION DE CONFORMITE

Conformément aux normes ISO/IEC Guide 22 et EN 45014

Le fabricant : SEIKO EPSON CORPORATION
Adresse : 3-5, Owa 3-chome, Suwa-shi, Nagano-ken 392, Japon
Représentant : EPSON EUROPE B.V.
Adresse : Prof. J. H. Bavincklaan 5 1183 AT Amstelveen
Pays-Bas

Déclare que le produit :

Appellation : Appareil photo-numérique (Digital Still Camera)

Type : EPSON PhotoPC 500

Modèle : G640A

Est conforme aux directives et aux normes suivantes :

Directive 89/336/CEE :

EN 55022 Classe B

EN 50082-1

IEC 801-2

IEC 801-3

IEC 801-4

EN 61000-3-2 (Utilisation du modèle d'adaptateur AC EU-16)

EN 61000-3-3 (Utilisation du modèle d'adaptateur AC EU-16)

Novembre 1996

M. Hamamoto

Président d'EPSON EUROPE B.V.

REMARQUE RELATIVE A L'UTILISATION ADEQUATE DES MATERIELS FAISANT L'OBJET D'UN COPYRIGHT

Comme la plupart des photocopieurs, les appareils photo-numériques peuvent être employés à des fins illicites, notamment la reproduction de supports faisant l'objet d'un copyright. A moins que vous ne consultiez un juriste spécialisé dans ce domaine, évitez de photographier des publications sans l'autorisation expresse du détenteur du copyright.

Table des Matières

<u>Introduction</u>	
Caractéristiques du PhotoPC 500	1
Options	2
Accessoires utilisés par les utilisateurs résidant au Royaume-Uni	2
Configuration requise	2
Consignes de sécurité	3
Avertissements, Précautions et Notes	5

Chapitre 1 : Avant de commencer

Déballage du PhotoPC 500	1-1
Présentation de l'appareil photo	1-2
Installation des piles	1-3
Remplacement des piles	1-3
Fixation de la dragonne	1-4
Installation du logiciel EPSON Photo!	1-5
Sous Windows	1-5
Sur un Macintosh	1-5
Pour régler l'heure et la date	1-6

Chapitre 2 : Prises de vue à l'aide du PhotoPC 500

Mise sous et hors tension de l'appareil photo	2-1
Mise hors tension automatique	2-2
Ecran d'affichage	2-2
Autonomie des piles	2-3

Activation du déclencheur	2-3
Plage de mise au point	2-4
Réglages	2-5
Flash	2-5
Résolution	2-6
Retardateur	2-7
Suppression d'images	2-8
Lecture du compteur de photos	2-9

Chapitre 3 :

Utilisation du PhotoPC 500 avec votre ordinateur

Connexion du PhotoPC 500 à l'ordinateur	3-1
Connexion à un PC	3-2
Connexion à un Macintosh	3-3
Lancement de EPSON Photo!	3-5
Lancement d'EPSON Photo! sous Windows	3-5
Lancement de EPSON Photo! sur un Macintosh	3-5
Fenêtre EPSON Photo!	3-6
Pour fermer l'application EPSON Photo!	3-7
Pour accéder à l'aide	3-7
Obtenir des informations sur l'état et sur le déroulement des opérations	3-7
Menu Démarrer	3-7
Transfert des images vers l'ordinateur	3-7
Suppression des images stockées dans l'appareil photo	3-9

Menu Appareil Photo	3-9
Bouton Transférer les Photos choisies	3-9
Sélection d'images	3-10
Insertion des photos dans vos documents	3-11
Suppression de photographies dans l'appareil photo	3-14
Enregistrement de photographies dans un dossier	3-14
Pour obtenir des informations sur les photographies	3-14
Menu Fichier3-15	
Bouton Enregistrer Photos choisies	3-16
Pour rechercher le dossier qui contient les photographies	3-16
Sélection d'images	3-16
Importation d'images dans vos documents	3-16
Pour supprimer des photographies dans un dossier	3-17
Pour obtenir des informations sur les photographies	3-17
Menu Cadres3-18	
Pour encadrer vos photographies	3-18
Sélection de la couleur du cadre et de la bordure	3-19

Chapitre 4 : Utilisation des fonctions avancées

Avant d'utiliser les fonctions avancées	4-1
Menu Contrôles	4-2
Contrôle de l'appareil photo depuis l'ordinateur	4-2
Réglage de la vitesse d'obturation	4-3
Prises de vue depuis l'ordinateur	4-4
Menu Configuration	4-6
Paramétrage de la connexion	4-6
Réglages de l'appareil photo	4-7

Chapitre 5 : Entretien et dépannage

Entretien de l'appareil photo	5-1
Nettoyage de l'appareil photo	5-1
Stockage de l'appareil photo	5-1
Problèmes relatifs à l'appareil photo	5-2
Problèmes relatifs aux photographies	5-3

Annexe A : Utilisation des accessoires

Utilisation de l'écran LCD	A-1
Présentation de l'écran LCD	A-1
Installation de l'écran LCD	A-2
Affichage d'un aperçu dynamique	A-2
Prises de vue rapprochées	A-3
Rappel d'images	A-4

Suppression des photographies	A-4
Fonctions permettant d'économiser les piles	A-5
Extension de la mémoire du PhotoPC 500	A-5
Installation des modules d'extension	A-5
Utilisation de l'adaptateur secteur	A-7
Consignes de sécurité destinées aux utilisateurs résidant au Royaume-Uni	A-9
Utilisation des objectifs disponibles en option . . .	A-10

Annexe B : Spécifications

Appareil photo	B-1
Dimensions	B-1
Alimentation électrique	B-1
Spécifications techniques	B-1
Caractéristiques photographiques	B-1
Conditions ambiantes	B-2
Ecran LCD optionnel	B-2
Dimensions	B-2
Caractéristiques techniques	B-2
Adaptateur secteur en option	B-2
Dimensions	B-2
Caractéristiques techniques	B-3

Glossaire

Index

Introduction

Votre nouvel EPSON PhotoPC 500 est un appareil photo-numérique performant et convivial qui permet de prendre des photographies couleur et de les traiter sur votre ordinateur. PhotoPC 500 est livré avec tous les éléments dont vous avez besoin, y compris le logiciel EPSON Photo! qui permet de transférer les images de l'appareil photo vers le disque dur de votre système informatique. Vous pouvez donc modifier, améliorer et agencer vos images, de même que vous pouvez les intégrer dans des documents.

Vous pouvez créer du courrier professionnel, des documents et des présentations en incorporant des images réelles qui sont à portée de main sur votre bureau. Vous pouvez envoyer des photographies à vos collaborateurs ou à vos amis en les téléchargeant sur Internet. Vous pouvez égayer vos bulletins d'informations, vos dépliants commerciaux et vos brochures. En résumé, les images du PhotoPC 500 enrichissent le contenu de ce qui s'affiche à l'écran ou de ce qui apparaît sur les impressions.

Caractéristiques du PhotoPC 500

PhotoPC 500 est un système complet qui permet de capturer des images numériques. Il comprend les fonctions suivantes :

- Unité de base dotée d'une mémoire interne de 2Mo, qui permet de stocker 30 images à haute résolution (640 x 480 pixels) ou 60 images avec une résolution standard (320 x 240 pixels)
- Capture d'image en couleur 24 bits
- Flash intégré doté des fonctions automatique, anti-yeux rouges, flash forcé et flash désactivé
- Retardateur automatique
- Mise hors tension automatique pour économiser les piles
- Vitesse d'obturation réglable
- Horodatage automatique pour chaque photo
- Câbles série permettant le transfert des photos vers l'ordinateur
- Logiciel EPSON Photo!, qui permet de transférer les images, de les agencer et de les améliorer
- Vous pouvez traiter vos images à l'aide d'applications Windows® et Macintosh®
- Fonction macro (avec l'écran LCD couleur optionnel)
- Prévisualisation et rappel des photos à l'aide de l'écran LCD couleur optionnel

Options

Vous pouvez vous procurer les accessoires suivants auprès d'EPSON pour améliorer les performances du PhotoPC 500 :

- Ecran LCD couleur 1,8 pouce (480 002)
- Modules d'extension de mémoire de 2Mo et de 4Mo (2Mo : 480 004, 4Mo : 480 006)
- Adaptateur secteur (480 008) pour prises de courant standard.

Vous pouvez également vous procurer des objectifs et des filtres pour camescope standard 37 mm auprès des constructeurs agréés.

Accessoires utilisés par les utilisateurs résidant au Royaume-Uni

EPSON (UK) Limited n'est pas responsable des dommages ou problèmes pouvant découler de l'utilisation d'accessoires ou de consommables autres que les produits EPSON proprement dits ou les produits agréés par EPSON (UK) Limited.

Configuration requise

Sur PC

- Compatible IBM® doté d'un processeur 386 ou d'un processeur plus performant (sous Windows NT™, le minimum requis est un 486)

- Port série doté d'une interface standard RS-232C et d'une vitesse de transmission de 19200 bps ou plus.
- 8 Mo de RAM (Windows NT requiert 16 Mo minimum)
- Disque dur comportant au minimum 15 Mo d'espace disponible
- Ecran VGA ou SVGA avec affichage de 16 couleurs minimum
- Version 3.1 ou suivante de Microsoft® Windows, version 3.11 ou suivante de Microsoft Windows for Workgroups®, Windows 95, version 3.5 ou suivante de Windows NT

Sur Macintosh

- Macintosh avec processeur 68040 ou PowerPC
- Port série doté d'une interface standard RS-232C et d'une vitesse de transmission de 19200 bps ou plus
- 8 Mo de RAM
- Disque dur comportant au minimum 15 Mo d'espace disponible
- Ecran doté d'une résolution minimale de 640 x 480
- Système Macintosh 7.1 ou version suivante

Consignes de sécurité

Lisez les instructions ci-après et conservez-les. Tenez compte des mises en garde et des instructions qui figurent sur l'appareil photo et sur les accessoires correspondants.

- Pour éviter tout risque d'électrocution, ne démontez pas le boîtier de l'appareil photo ni les accessoires dont il est doté. A moins de suivre strictement les instructions figurant dans le manuel de l'utilisateur, ne tentez pas d'ouvrir les compartiments de l'appareil.
- N'insérez pas d'objets dans les interstices et ouvertures de l'appareil photo.
- Pour éviter tout risque d'incendie ou d'électrocution, n'exposez par l'appareil photo aux intempéries ni à l'humidité.
- Pour éviter tout risque d'incendie ou d'explosion, n'utilisez pas l'appareil photo à proximité d'une source de gaz volatils et inflammables.
- Par temps orageux, n'utilisez pas l'appareil à l'extérieur.
- Si l'appareil photo ou l'un des accessoires présente des anomalies, telles qu'un bruit suspect, une odeur suspecte ou l'apparition de fumée, désactivez-le immédiatement. Retirez les piles et/ou débranchez l'adaptateur secteur, puis retirez l'adaptateur secteur de la prise électrique.
- N'employez pas des détergents abrasifs. Essuyez la poussière à l'aide d'un chiffon propre et sec.
- Pour éviter d'endommager les objectifs de l'appareil photo, évitez l'exposition prolongée au soleil.
- Evitez de stocker l'appareil photo et ses accessoires dans des endroits exposés à une lumière directe ou au soleil, dans des endroits humides, près d'une source de chaleur, dans des locaux sales ou poussiéreux ou bien dans des endroits exposés à des vibrations ou à des champs magnétiques.
- Si vous tirez des portraits, évitez de prendre les photographies trop près du visage du sujet lorsque vous utilisez le flash. Dans le cas contraire, vous risquez de provoquer des lésions oculaires.
- Evitez les changements brusques de température. Ils peuvent provoquer une condensation à l'intérieur de l'appareil photo ou des accessoires. Si vous devez passer d'un environnement frais à un environnement plus chaud, conservez l'appareil photo et les accessoires dans un étui ou dans un sac. Lorsque vous changez d'environnement, attendez que l'appareil photo et les accessoires aient été suffisamment exposés à la température ambiante avant de les utiliser.
- N'utilisez pas d'autre source d'alimentation que celle qui est indiquée dans le présent manuel.
- Evitez d'utiliser un cordon d'alimentation endommagé ou effiloché.

- Si vous utilisez une rallonge avec l'adaptateur secteur, assurez-vous que l'intensité de courant nécessaire aux appareils que vous raccordez est compatible avec l'intensité de courant autorisée par la rallonge. Vérifiez également que la totalité des appareils branchés sur la prise murale ne nécessite pas une intensité supérieure à 15 ampères.
- Vous devez retirer les piles et/ou débrancher l'appareil photo, puis contacter le personnel qualifié dans les cas suivants :
Lorsque le cordon d'alimentation et la prise de courant sont défectueux ; lorsque du liquide s'est infiltré dans l'appareil ou dans les accessoires ; lorsque vous avez fait tomber l'appareil ou l'un des accessoires ; lorsque l'appareil photo ou les accessoires ne fonctionnent pas normalement ou lorsque vous constatez une dégradation des performances. Vous ne devez utiliser que les dispositifs de réglage qui sont décrits dans le présent manuel.

Si vous souhaitez utiliser l'appareil photo et les accessoires en Allemagne, respectez les consignes suivantes :

- Pour assurer une protection contre les courts-circuits et les surcharges, les installations doivent être dotées d'un disjoncteur de 16 ampères.

- Si vous constatez des fuites du liquide contenu dans le système d'affichage à cristaux liquides de votre appareil ou de l'écran LCD optionnel et que ce liquide entre en contact avec vos mains, lavez-les soigneusement à l'eau et au savon. Si vous recevez des projections dans les yeux, rincez-les immédiatement à l'eau froide.

Avertissements, Précautions et Notes



*Lisez attentivement les paragraphes intitulés **Attention** ! pour éviter les accidents corporels.*



*Lisez attentivement les paragraphes intitulés **Important** pour éviter d'endommager votre équipement.*

*Les paragraphes intitulés **Note** comportent des informations et des conseils utiles relatifs à l'utilisation de l'appareil photo et des accessoires.*

Chapitre 1 : Avant de commencer

Ce chapitre décrit les opérations à effectuer avant de commencer à utiliser le PhotoPC 500. Il comprend les rubriques suivantes :

- Déballage du PhotoPC 500
- Présentation de l'appareil photo
- Installation des piles
- Fixation de la dragonne
- Installation du logiciel EPSON Photo!

Déballage du PhotoPC 500

Assurez-vous que l'emballage renferme tous les éléments décrits ci-dessous :

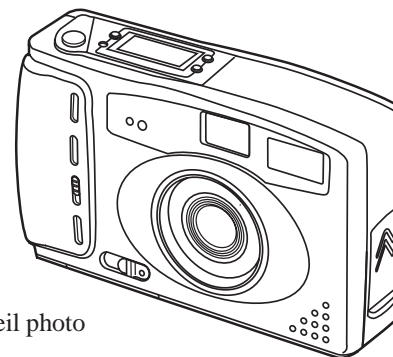

Appareil photo



Câble série

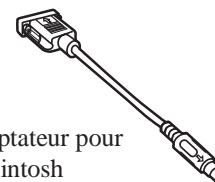

Câble adaptateur pour
Macintosh



Dragonne

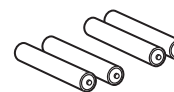

Piles (4)

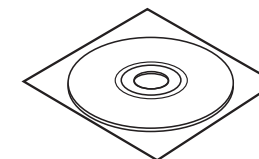

CD-ROM et/ou disquettes
(le type et le nombre de support varient selon les
pays)

Présentation de l'appareil photo

Après avoir déballé votre PhotoPC 500, prenez le temps de vous familiariser avec ses fonctions, telles qu'elles sont décrites ci-dessous :

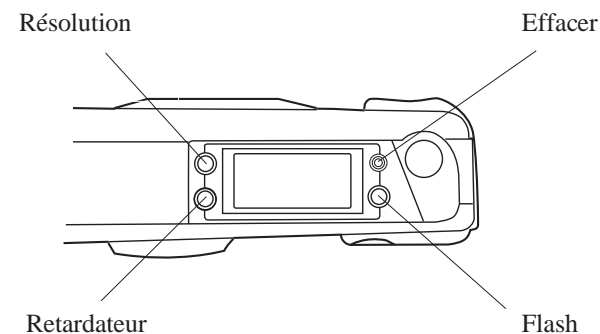
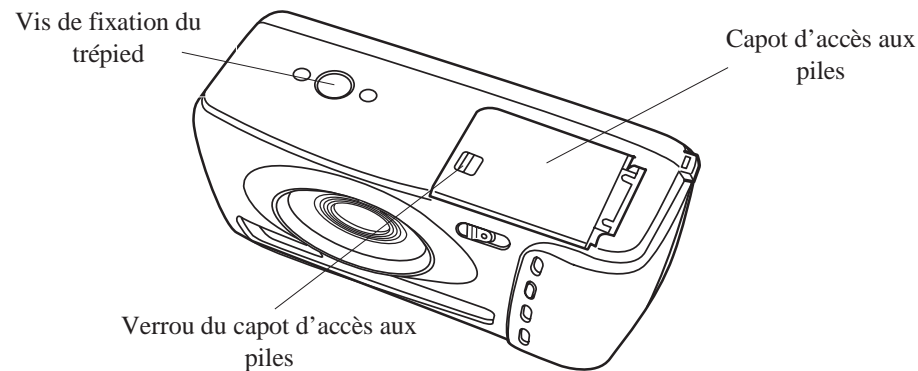
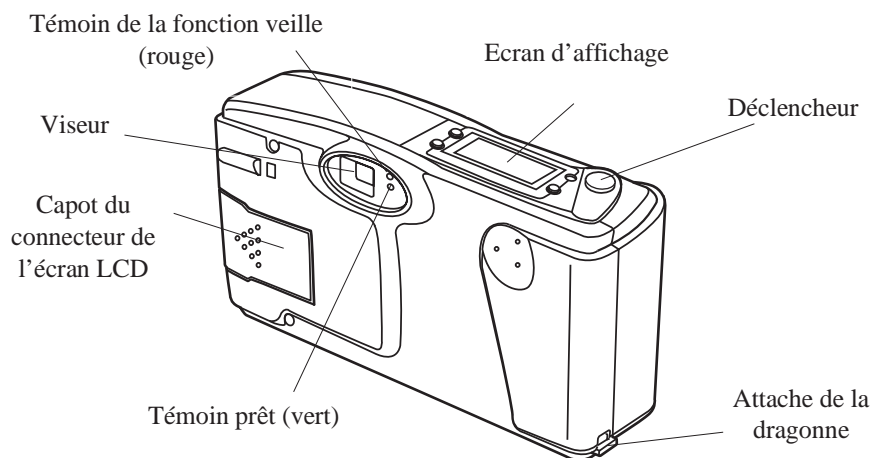
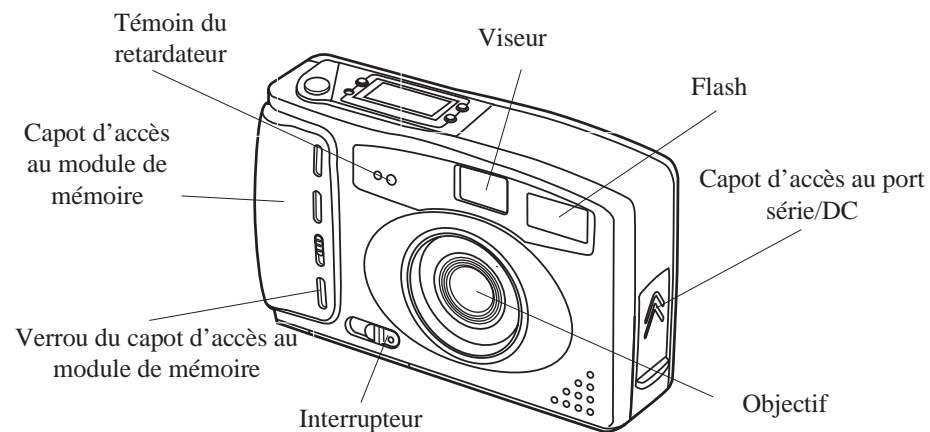

Note :

La face avant et la face arrière du viseur, l'écran d'affichage et la bague de l'objectif sont revêtus d'un film protecteur. Retirez-le avant d'utiliser l'appareil photo. Lorsque vous retirez le film protecteur qui entoure l'objectif, veillez à ne pas toucher l'objectif proprement dit, car celui-ci n'est pas protégé.

Installation des piles

Votre PhotoPC 500 est livré avec quatre piles alcalines AA (LR6). Assurez-vous que l'appareil photo est hors tension, puis suivez les instructions ci-après pour installer les piles :

1. Placez l'appareil photo à l'envers, de sorte que vous ayez l'objectif en face de vous. Faites glisser le capot d'accès aux piles vers la droite et ouvrez le capot.

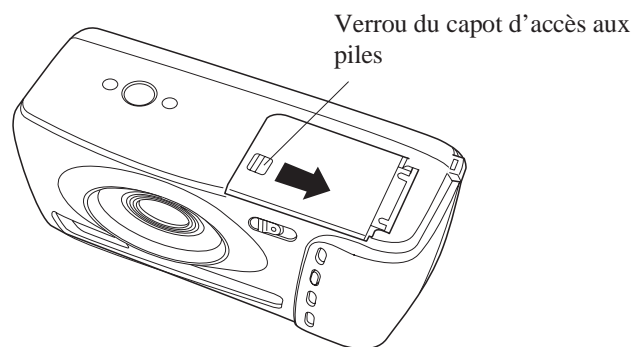

2. Ouvrez le capot d'accès aux piles, comme indiqué ci-dessous.

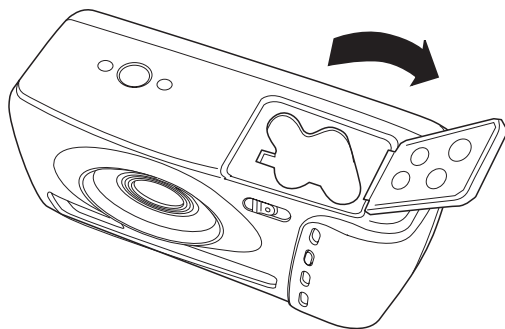

3. Insérez les quatre piles dans le compartiment prévu à cet effet, en plaçant les bornes + et - comme indiqué ci-dessous.

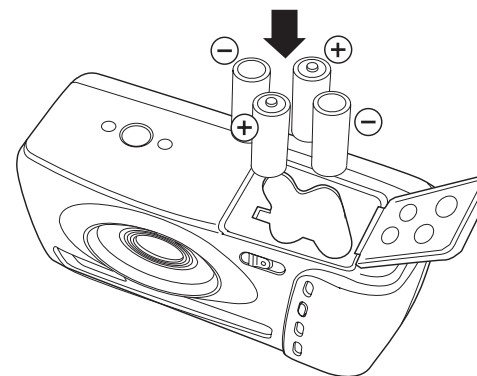

4. Refermez le capot d'accès aux piles et assurez-vous que le verrou est en place.

Remplacement des piles

Lorsque les piles de votre PhotoPC 500 sont déchargées, vous pouvez les remplacer par les piles énumérées ci-dessous :

- Piles alcalines jetables AA (LR6)
- Piles au lithium jetables AA (durée de vie maximale)
- Piles rechargeables AA Ni-Cd
- Piles rechargeables AA Ni-MH



Attention !

Pour éviter tout risque d'incendie ou d'explosion, utilisez des piles du même type. Evitez que les bornes des piles n'entrent en contact avec des objets métalliques, tels que des pièces de monnaie ou des clés, qui peuvent raccourcir la durée de vie des piles.

Vous devez tenir compte des recommandations suivantes lorsque vous remplacez les piles :

- N'utilisez pas de piles au manganèse.
- Remplacez les quatre piles en même temps.
- Ne faites pas tomber les piles, ne les percez pas, ne tentez pas de les démonter ni d'y apporter quelque modification que ce soit. Ne mouillez pas les piles et ne les jetez pas au feu.
- Lorsque vous ne vous servez pas de l'appareil photo pendant une durée prolongée, retirez les piles et conservez-les dans un endroit frais et sec.
- Avant de jeter les piles usagées, reportez-vous aux instructions du constructeur et aux lois en vigueur. Contactez les services appropriés pour obtenir plus d'informations avant de recycler ou de jeter les piles.

- Si vous utilisez des piles rechargeables Ni-Cd ou Ni-MH, remplacez-les par des piles correctement rechargées. Si vous constatez que les piles se déchargent plus vite lorsque vous les avez déjà rechargées à plusieurs reprises, assurez-vous qu'elles sont complètement déchargées avant de les mettre en charge.

Fixation de la dragonne

Pour fixer la dragonne, faites une boucle autour du point d'attache situé sur le côté de l'appareil, comme indiqué ci-dessous.

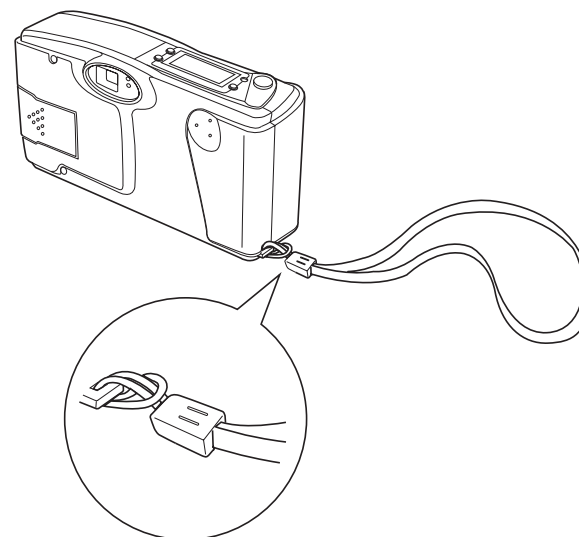

Installation du logiciel EPSON Photo!

PhotoPC 500 est livré avec le logiciel EPSON Photo!. Ce logiciel vous permet de transférer des images sur votre disque dur et de les intégrer dans vos documents. Il vous permet également de modifier le paramétrage de l'appareil photo. Suivez les instructions ci-après pour installer le logiciel.

Sous Windows

1. Insérez le CD-ROM comprenant EPSON Photo! dans le lecteur de CD-ROM. Si vous disposez des disquettes d'installation, insérez la disquette 1 dans l'unité de disquettes.
2. Dans le gestionnaire de programmes de Windows 3.1 ou de Windows NT, sélectionnez l'option Exécuter dans le menu Fichier. Sous Windows 95, cliquez sur le bouton Démarrer, puis sur le bouton Exécuter.
3. Si vous installez le logiciel avec un CD-ROM, tapez E:\EPSON\SETUP. Sélectionnez la langue que vous souhaitez utiliser. Par exemple, les utilisateurs français devront taper : E:\EPSON\FRENCH\SETUP. Si le lecteur de CD-ROM que vous utilisez ne correspond pas au lecteur E, indiquez la lettre appropriée. Si vous installez le logiciel à partir des disquettes d'installation, tapez A:\SETUP\ (ou B:\SETUP).

4. Cliquez sur OK et suivez les instructions affichées à l'écran.

Sur un Macintosh

1. Insérez le CD-ROM comportant le logiciel EPSON Photo! dans le lecteur de CD-ROM. Si vous disposez des disquettes d'installation, insérez la disquette 1 dans l'unité de disquettes.
2. Cliquez deux fois sur le dossier EPSON et cliquez deux fois sur l'icône d'installation. Selon les pays, le dossier EPSON peut contenir plusieurs dossiers avec des icônes d'installation pour différentes langues. Ouvrez le dossier qui correspond à la langue que vous souhaitez utiliser, puis cliquez deux fois sur l'icône d'installation. Lorsque le premier écran s'affiche, cliquez sur OK et suivez les instructions affichées à l'écran. Si vous effectuez l'installation à partir des disquettes, cliquez deux fois sur l'icône d'installation.

Pour régler l'heure et la date

Si vous souhaitez que l'heure et la date apparaissent sur chaque photographie, reportez-vous au chapitre 4 et suivez les instructions correspondantes.

A présent, vous pouvez prendre des photos avec votre PhotoPC 500. Pour suivre les instructions, étape par étape, reportez-vous au chapitre 2.

Chapitre 2 : Prises de vue à l'aide du PhotoPC 500

L'utilisation du PhotoPC 500 s'apparente en tous points à l'utilisation d'un appareil photo classique du type "mise au point-cliché". Ce chapitre vous explique tout ce que vous devez savoir :

- Mise sous et hors tension de l'appareil photo
- Mise hors tension automatique
- Ecran d'affichage
- Autonomie des piles
- Activation du déclencheur
- Plage de mise au point
- Réglages
- Suppression d'images
- Compteur de photos

Mise sous et hors tension de l'appareil photo

Pour mettre l'appareil photo sous tension, il suffit de faire glisser l'interrupteur et de le placer sur ON. Le cache qui couvre l'objectif se relève et l'écran d'affichage situé sur la partie supérieure de l'appareil s'allume. Le témoin rouge de la fonction veille clignote pendant quelques secondes. Lorsqu'il cesse de clignoter et que le témoin prêt (vert) s'allume, vous pouvez prendre des photos.

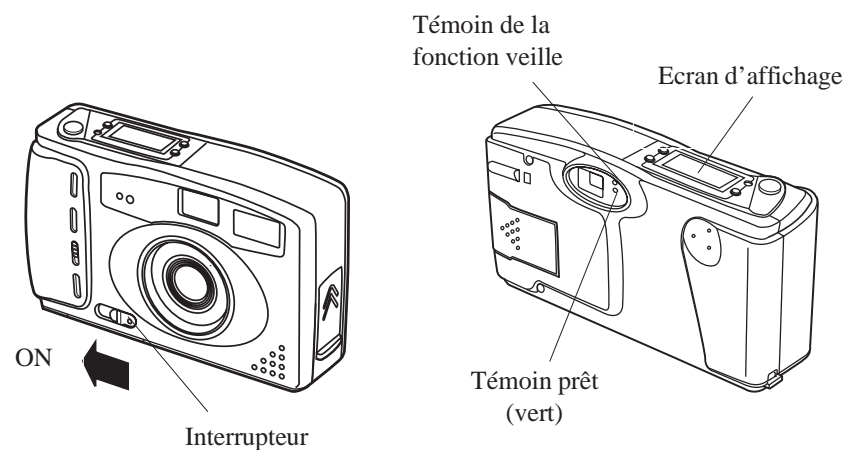

Pour mettre l'appareil photo hors tension, faites glisser l'interrupteur en position OFF. Le cache de l'objectif se rabat et l'écran d'affichage s'éteint.

Mise hors tension automatique

Si vous attendez plus de 60 secondes avant de prendre une photo, l'appareil est automatiquement mis hors tension afin d'économiser les piles. Pour réactiver l'appareil photo, faites glisser l'interrupteur en position OFF, puis en position ON. Vous pouvez également appuyer sur le déclencheur. Dans ce cas, vous devez appuyer à nouveau sur le déclencheur pour prendre une photo.

Si vous le souhaitez, vous pouvez modifier le délai de mise hors tension. Pour plus de détails, reportez-vous au chapitre 4.

Si l'appareil photo est relié à votre ordinateur, il est automatiquement mis hors tension s'il n'est pas utilisé pendant plus de 5 minutes.

Lorsque l'appareil photo est relié à l'adaptateur secteur, la fonction de mise hors tension automatique est désactivée.

Ecran d'affichage

L'écran d'affichage affiche le nombre de photographies que vous avez prises, ainsi que des informations relatives à l'état des piles et aux paramètres que vous utilisez.

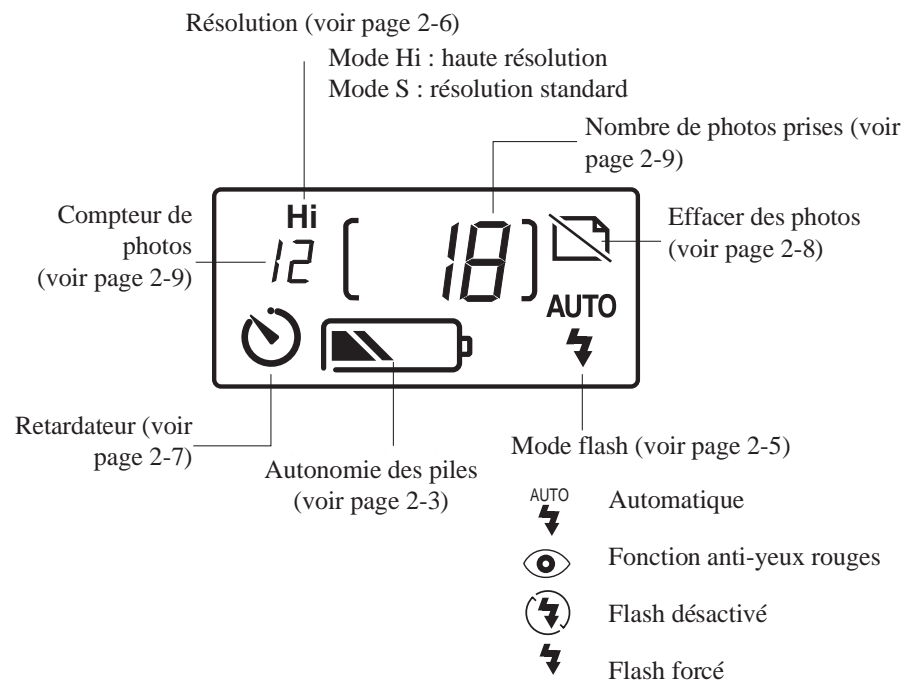

Autonomie des piles

Lorsque vous utilisez des piles, vous pouvez surveiller l'icône correspondante qui figure sur l'écran d'affichage pour connaître l'autonomie dont vous disposez. En 7 étapes, cette icône vous informe de l'état de charge des piles :

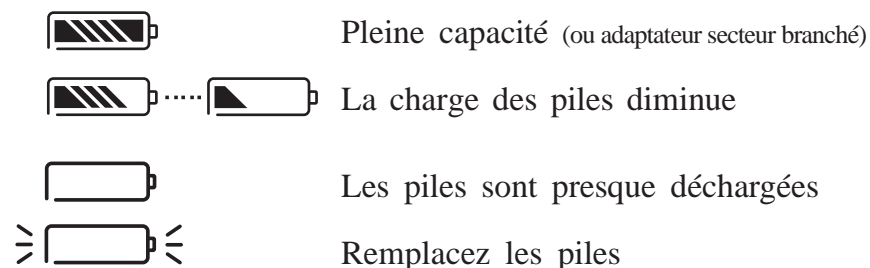

L'icône qui représente les piles n'est pas absolument fiable, notamment lorsque vous utilisez des piles qui ne sont pas alcalines. Vous devez donc observer cette icône à titre consultatif. Plusieurs facteurs peuvent avoir une incidence sur la durée de vie des piles, notamment la température ambiante et le type de piles que vous utilisez. Les températures faibles, notamment en-dessous de 10°C, contribuent à décharger les piles. Pour plus de détails sur le remplacement des piles, reportez-vous au chapitre 1.

Activation du déclencheur

Pour prendre une photo, suivez les étapes ci-dessous :

1. Mettez l'appareil photo sous tension et attendez que le témoin vert situé à côté du viseur s'allume.
2. Regardez dans le viseur et assurez-vous que le sujet figure dans le cadre jaune. Si vous ne pouvez pas voir les quatre côtés de ce cadre, modifiez l'angle de la prise de vue.
3. Appuyez doucement sur le déclencheur.
4. L'appareil photo ne doit pas bouger tant que le témoin de veille rouge ne clignote pas et tant que vous n'entendez pas de bip sonore.

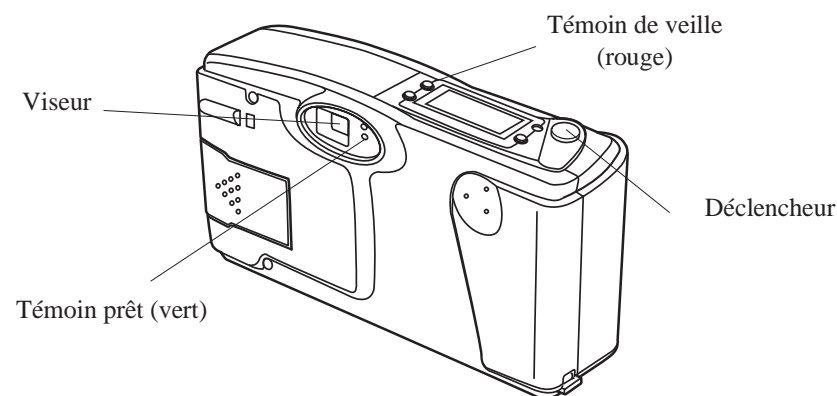

Lorsque le témoin de veille clignote, cela signifie que la photographie vient d'être capturée et qu'elle est en cours de traitement. (Si vous appuyez sur le déclencheur pendant que le

témoin clignote, l'appareil émet deux "bips".) Ce témoin cesse de clignoter lorsque l'image est enregistrée. Les images enregistrées peuvent rester en mémoire pendant plusieurs années, même si l'appareil photo est hors tension ou si les piles ont été retirées. Vous pouvez à nouveau prendre une photo lorsque le témoin prêt s'allume.

Plage de mise au point

Vous devez vous placer au moins à 60 cm du sujet que vous prenez en photo. Si vous souhaitez vous rapprocher, nous vous conseillons d'utiliser un objectif "macro" ou un objectif de prise de vue rapprochée pour camescope 37 mm. Pour plus de détails, reportez-vous à la page A-10. Vous pouvez également utiliser l'écran LCD optionnel, qui permet de se rapprocher jusqu'à 20 cm du sujet. Pour plus de détails, reportez-vous à la page A-1.

Si vous utilisez un objectif de prise de vue rapprochée, le viseur ne vous permettra pas d'obtenir une image précise. Dans ce cas, vous pouvez employer l'écran LCD optionnel ou relier l'appareil photo à votre ordinateur pour afficher à l'écran vos images en gros plan avant de les capturer. Pour plus de détails sur les prises de vue à l'aide de l'écran LCD optionnel, reportez-vous à la page A-1. Pour plus de détails sur la visualisation et sur la prise de vue depuis votre ordinateur, reportez-vous à la page 4-1.

Vous pouvez utiliser le flash pour prendre un sujet distant de 45 cm à 3 m, comme indiqué à la page 2-5.

Note :

Lorsque vous prenez des photos en plein air, assurez-vous que vous tournez le dos au soleil. Lorsque la lumière est intense (par exemple, à la plage ou dans un endroit enneigé), les photographies ont tendance à pâlir. Vous pouvez utiliser un filtre ND pour réduire la luminosité. Pour plus de détails, reportez-vous à la page 5-4.

Réglages

Les boutons situés sur la partie supérieure de l'appareil photo permettent de régler les trois fonctions suivantes :

- Flash
- Résolution
- Retardateur

La mise hors tension de l'appareil photo n'a aucune incidence sur les réglages qui ont été effectués (sauf dans le cas du retardateur).

Note :

Ces réglages sont remplacés par les réglages d'origine lorsque vous retirez les piles ou lorsque vous les remplacez.

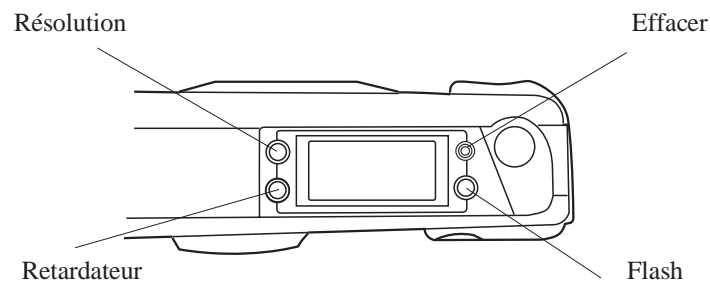

Flash

Le flash intégré du PhotoPC 500 comporte quatre fonctions décrites ci-dessous. Ces fonctions peuvent être utilisées pour des prises de vues de sujets distants de 45 cm à 3 m. Appuyez sur le bouton de réglage du flash pour sélectionner l'une de ces fonctions. Les fonctions que vous sélectionnez sont désignées par des symboles qui s'affichent sur l'écran d'affichage, comme indiqué ci-dessous.



Automatique

Le flash se déclenche automatiquement si cela est nécessaire (réglage d'usine).



Fonction anti-yeux rouges

Le flash clignote rapidement avant de se déclencher, de telle sorte que les personnes que vous prenez en photo n'aient pas les yeux rouges. Comme dans le cas du flash automatique, le flash se déclenche automatiquement lorsque les conditions d'éclairage l'exigent.



Flash désactivé

Le flash est désactivé, même lorsque les conditions d'éclairage ne sont pas optimales. Vous pouvez utiliser cette fonction lorsque vous souhaitez obtenir des effets spéciaux ou lorsque l'usage du flash est interdit.



Flash forcé

Le flash se déclenche à chaque prise de vue. Cette fonction permet d'atténuer les effets d'un contre-jour, notamment lorsque vous faites face au soleil.

Résolution

PhotoPC 500 dispose de deux types de résolution : haute et standard. Appuyez sur le bouton de réglage de la résolution pour sélectionner l'une des deux résolutions. L'écran d'affichage vous indique la résolution sélectionnée.

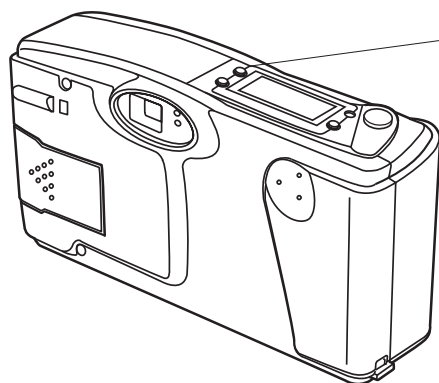

Bouton de réglage de la résolution

Hi

Haute résolution

Les images sont capturées avec une résolution de 640 x 480 pixels. Vos images comportent davantage de détails, mais votre appareil ne peut contenir que 30 photos (réglage d'usine).

S

Résolution standard

Les images sont capturées avec une résolution de 320 x 240 pixels. L'appareil photo peut stocker jusqu'à 60 photographies, mais celles-ci comportent moins de détails.

Vous pouvez sélectionner indifféremment l'une ou l'autre fonction, de même que vous pouvez alterner entre des photographies haute résolution et des photographies standard. La capacité de l'appareil photo varie en conséquence. Par exemple, l'appareil peut stocker 45 photographies si vous en prenez 15 à haute résolution et 30 avec une résolution standard.

Note :

Choisissez la haute résolution si vous souhaitez obtenir des photos de grand format ou agrandies. La résolution standard est largement suffisante pour des photos de format courant.

Retardateur



Lorsque vous activez le retardateur, 10 secondes s'écoulent entre le moment où vous appuyez sur le déclencheur et le moment où la photographie est effectivement prise. Cette fonction vous permet de vous prendre en photo. Lorsque vous utilisez le retardateur, l'icône correspondante clignote sur l'écran d'affichage.

Pour prendre des photos à l'aide du retardateur, suivez les instructions ci-dessous :

1. Placez l'appareil photo sur une surface plane ou sur un trépied.
2. Appuyez sur le bouton du retardateur. L'icône du retardateur clignote sur l'écran d'affichage.
3. Appuyez sur le déclencheur. Le témoin du retardateur situé en face avant s'allume pendant 7 secondes, puis se met à clignoter pendant 3 secondes.

L'appareil photo émet une série de bips sonores lorsque l'image est capturée. Le témoin rouge de la fonction veille situé en face arrière se met à clignoter lorsque PhotoPC 500 procède au traitement de l'image. Lorsque ce témoin cesse de clignoter et que le témoin vert s'allume, le retardateur est alors désactivé et vous pouvez prendre une autre photo.

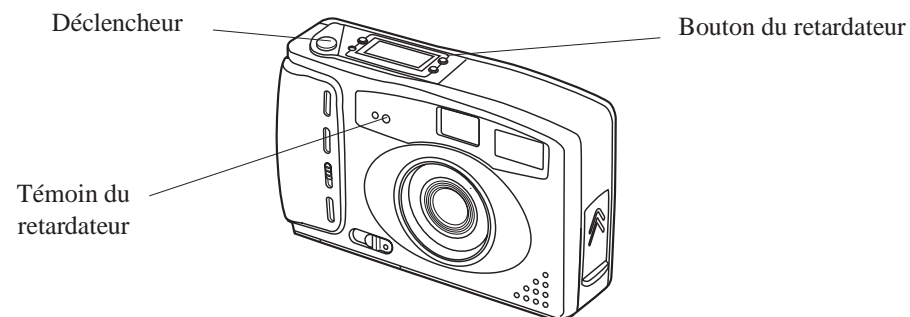

Suppression d'images



Si vous ne souhaitez pas conserver une photographie après l'avoir prise, vous pouvez la supprimer de la mémoire de l'appareil photo. A l'aide d'un objet pointu, comme par exemple un stylo-bille, appuyez sur le bouton qui permet d'effacer les photographies et qui se trouve sur la partie supérieure de l'appareil photo. L'icône de suppression des photos clignote sur l'écran d'affichage lorsque vous appuyez sur ce bouton.

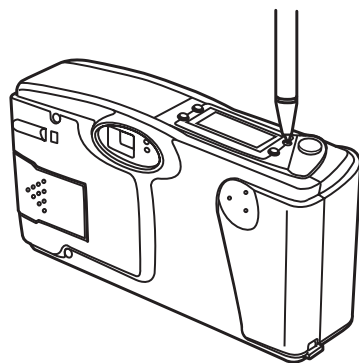

Après quelques secondes, la dernière photo que vous avez prise est supprimée de la mémoire de l'appareil. Le chiffre affiché par le compteur de photos (nombre de photos stockées dans l'appareil) décroît, au fur et à mesure que vous effacez des photos. Vous pouvez continuer d'appuyer sur le bouton si vous souhaitez effacer d'autres photographies.

Note :

- *Pour supprimer toutes les photographies qui sont présentes dans la mémoire de l'appareil photo, appuyez sur le bouton correspondant, tout en maintenant enfoncé le bouton du retardateur. L'icône qui indique la suppression des photographies clignote jusqu'à ce que toutes les photos soient effacées. Cette opération dure environ 10 secondes.*
- *Vous pouvez également sélectionner et effacer des photographies lorsque l'appareil photo est relié à votre ordinateur ou à l'aide de l'écran LCD optionnel. Pour plus de détails sur la suppression d'images depuis l'ordinateur, reportez-vous au chapitre 3, ainsi qu'à la page A-1 pour obtenir davantage d'informations sur la suppression de photographies à l'aide de l'écran LCD optionnel.*

Lecture du compteur de photos

Le chiffre qui s'affiche au centre de l'écran d'affichage indique le nombre de photographies qui sont stockées dans l'appareil. Le chiffre affiché à gauche sur l'écran d'affichage indique le nombre de photographies restantes.

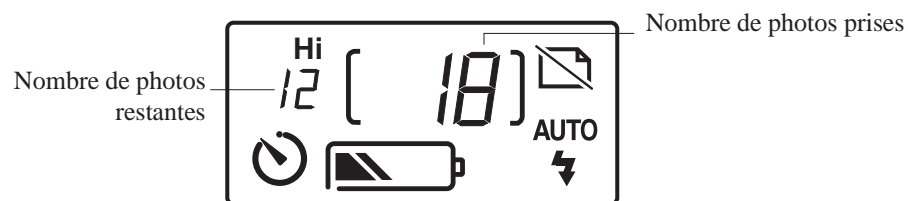

Le nombre de photographies que vous pouvez prendre est étroitement lié à la résolution. Si vous basculez de la fonction haute résolution vers la fonction résolution standard, le nombre de photographies restantes varie en conséquence. Par exemple, s'il vous reste 2 photos à prendre à haute résolution, ce chiffre passe à 4 si vous sélectionnez la résolution standard.

Lorsque la mémoire de l'appareil photo est saturée, le compteur indique 0. Le témoin rouge de la fonction veille situé sur la face arrière de l'appareil photo s'allume et vous ne pouvez plus appuyer sur le déclencheur. Vous devez alors effacer plusieurs photographies pour pouvoir en prendre d'autres. Pour plus de détails, reportez-vous à la section précédente. Si vous souhaitez

enregistrer vos photos avant de les effacer, connectez l'appareil photo à votre ordinateur et transférez les photos en suivant les instructions qui figurent dans le chapitre 3.

Reportez-vous au chapitre 3 pour obtenir davantage d'informations sur la façon dont vous pouvez relier l'appareil photo à votre ordinateur, ainsi que sur le transfert d'images.

Chapitre 3 : Utilisation du PhotoPC 500 avec votre ordinateur

Lorsque vous avez pris des photos, vous pouvez connecter l'appareil à votre ordinateur et transférer les images. Par la suite, vous pourrez ainsi insérer ces images dans votre courrier, dans vos présentations ou dans n'importe quel document créé à l'aide de votre ordinateur. Ce chapitre vous indique la marche à suivre, notamment en ce qui concerne :

- La connexion entre PhotoPC 500 et votre ordinateur
- Le transfert d'images vers l'ordinateur
- La suppression des images stockées dans l'appareil
- L'insertion des images dans vos documents

Connexion du PhotoPC 500 à l'ordinateur

Avant de commencer cette opération, identifiez le(s) câble(s) série livré(s) avec votre PhotoPC 500. Le câble le plus long permet de relier l'appareil photo à un PC. Pour effectuer la connexion avec un Macintosh, vous avez besoin du câble long et du câble court. Assurez-vous que l'appareil photo n'est pas en cours de traitement. Si vous disposez d'un adaptateur secteur en option, vous pouvez économiser les piles en utilisant l'adaptateur lorsque vous reliez l'appareil photo à votre ordinateur.

Note :

Lorsque l'appareil photo est relié à votre ordinateur, tous les boutons de l'appareil sont désactivés, y compris le déclencheur. Vous ne pouvez utiliser l'appareil photo que par l'intermédiaire de l'ordinateur.

La fonction de mise hors tension reste activée lorsque l'appareil photo est relié à votre ordinateur. En revanche, elle n'intervient que lorsque l'appareil n'a pas été utilisé pendant 5 minutes. Pour réactiver l'appareil photo, faites glisser latéralement l'interrupteur vers la droite puis vers la gauche ou bien utilisez les fonctions du logiciel depuis votre ordinateur, comme indiqué au chapitre 4.

Connexion à un PC

Pour connecter l'appareil photo à un PC, effectuez les opérations suivantes :

1. Vous devez avant tout repérer le capot d'accès au port série /DC, situé sur le côté de l'appareil photo. Appuyez sur les flèches et faites glisser le capot vers le haut.

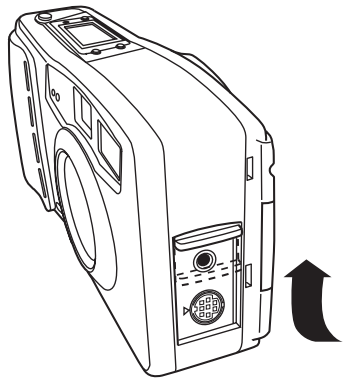

2. Selon le type de câble long dont vous disposez, alignez la flèche ou la surface plane du connecteur par rapport au repère qui figure sur le port série de l'appareil. Insérez le connecteur.

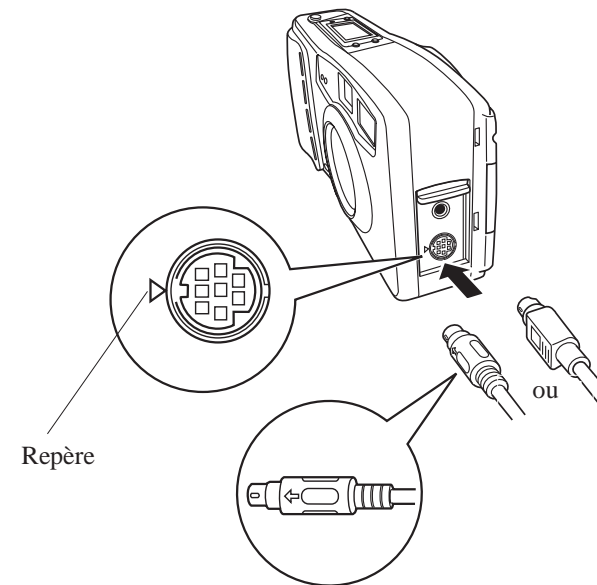

3. Cherchez le port série situé sur la face arrière de votre ordinateur. Il se peut que vous disposiez de deux ports série COM1 et COM2 ou bien de ports identifiés au moyen d'icônes. Si vos deux ports série sont disponibles, reliez l'appareil photo au port série 1.

4. Branchez l'extrémité du câble dans l'un des ports série de l'ordinateur, puis serrez les vis de fixation.

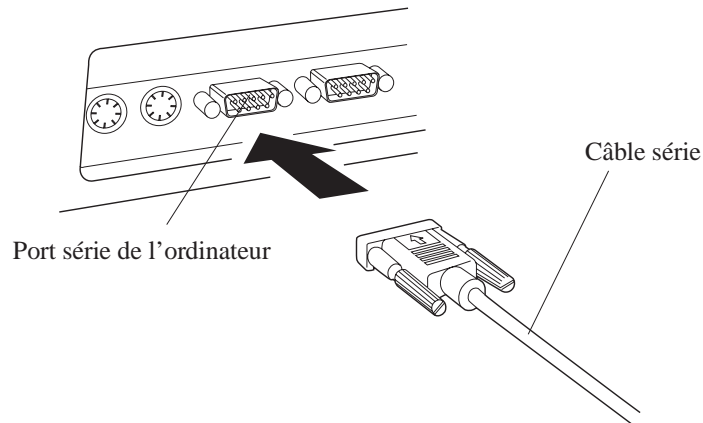

5. Mettez l'appareil photo et l'ordinateur sous tension. Un trait s'affiche sous le compteur de l'écran d'affichage de l'appareil photo.

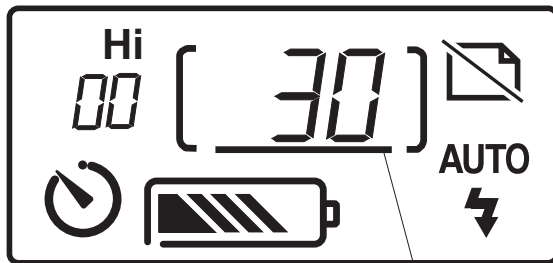

Ce trait indique que l'appareil photo est relié à votre ordinateur



Important :

Eloignez autant que possible votre système informatique des sources électro-magnétiques, telles que des haut-parleurs ou socles de téléphone portable par exemple.

Connexion à un Macintosh

Pour connecter l'appareil photo à un Macintosh, effectuez les opérations suivantes :

1. Reliez le câble le plus long au câble le plus court (adaptateur pour Macintosh), comme indiqué ci-dessous. Serrez les vis de fixation.

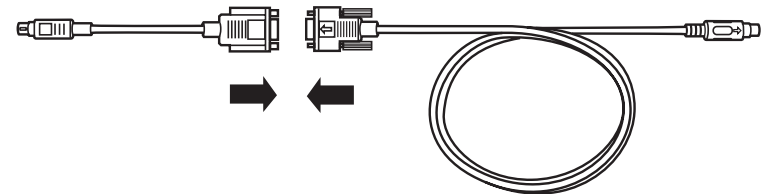

2. Repérez le port série/DC qui se trouve sur le côté de l'appareil photo. Appuyez sur les flèches et faites glisser le capot.

3. Selon le type de câble dont vous disposez, alignez la flèche ou la surface plane du connecteur par rapport au repère qui figure sur le port série de l'appareil photo. Insérez le connecteur.

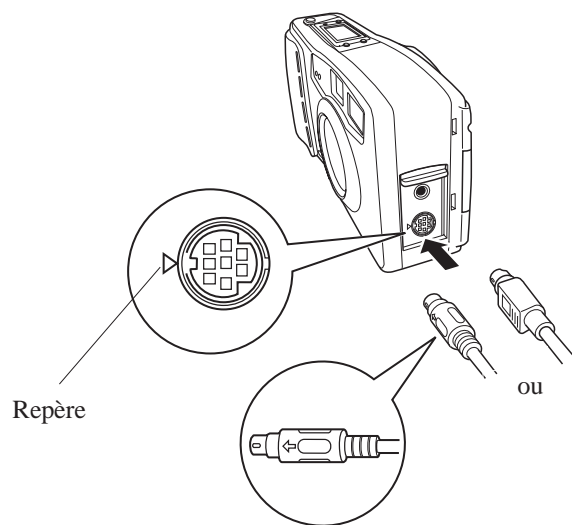

4. Identifiez le port modem et le port imprimante qui sont situés derrière l'ordinateur. Des icônes désignent ces ports.



Port modem



Port imprimante

5. Reliez le connecteur situé à l'extrémité du câble série au port modem ou au port imprimante de votre ordinateur.
6. Mettez l'appareil photo et l'ordinateur sous tension. Un trait s'affiche sur l'écran de l'appareil, sous le compteur de photos.

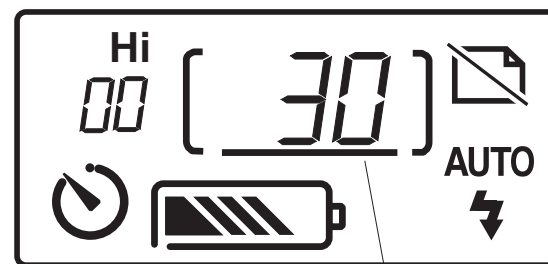

Ce trait indique que l'appareil photo est relié à votre ordinateur.



Important :

Eloignez autant que possible votre système informatique des sources électro-magnétiques, telles que des haut-parleurs ou socles de téléphone portable par exemple.

Lancement de EPSON Photo!

Lorsque votre appareil photo et votre ordinateur sont reliés, vous pouvez lancer le programme EPSON Photo! qui vous est livré avec le PhotoPC 500. Ce logiciel vous permet d'exporter vos photos vers l'ordinateur, de sorte que vous puissiez les intégrer à des documents. Si vous n'avez pas encore installé EPSON Photo!, faites-le maintenant en suivant les instructions qui figurent à la page 1-5.

Lancement d'EPSON Photo! sous Windows

Pour lancer EPSON Photo!, il suffit de cliquer deux fois sur l'icône correspondante dans le groupe de programmes EPSON (sous Windows 3.1 et sous Windows NT) ou bien sur l'icône EPSON dans le dossier Appareil photo EPSON (sous Windows 95).

Pour lancer EPSON Photo depuis une application qui prend en charge la technologie d'importation d'images TWAIN, sélectionnez Appareil photo EPSON comme source d'importation TWAIN dans le menu Fichier de l'application, puis importez l'image.

Pour lancer EPSON Photo! depuis une application qui prend en charge les liens OLE2 (liaison et incorporation d'objets), sélectionnez Appareil photo EPSON dans le menu Insérer Objet, puis cliquez sur OK.

Lancement de EPSON Photo! sur un Macintosh

Pour lancer directement EPSON Photo!, il suffit de cliquer sur l'icône correspondante qui se trouve dans le dossier Appareil photo EPSON.

Pour lancer EPSON Photo depuis une application qui prend en charge la technologie d'importation d'images TWAIN, sélectionnez Appareil photo EPSON comme source d'importation TWAIN dans le menu Fichier de l'application, puis importez l'image.

Note :

La manière dont vous pouvez lancer EPSON Photo! à partir d'applications qui prennent en charge TWAIN ou OLE2 dépend du logiciel que vous utilisez. Pour plus de détails sur la technologie TWAIN ou sur l'insertion d'objets OLE, reportez-vous au manuel du logiciel.

Fenêtre EPSON Photo!

Lorsque vous lancez EPSON Photo!, la fenêtre ci-dessous s'affiche à l'écran.

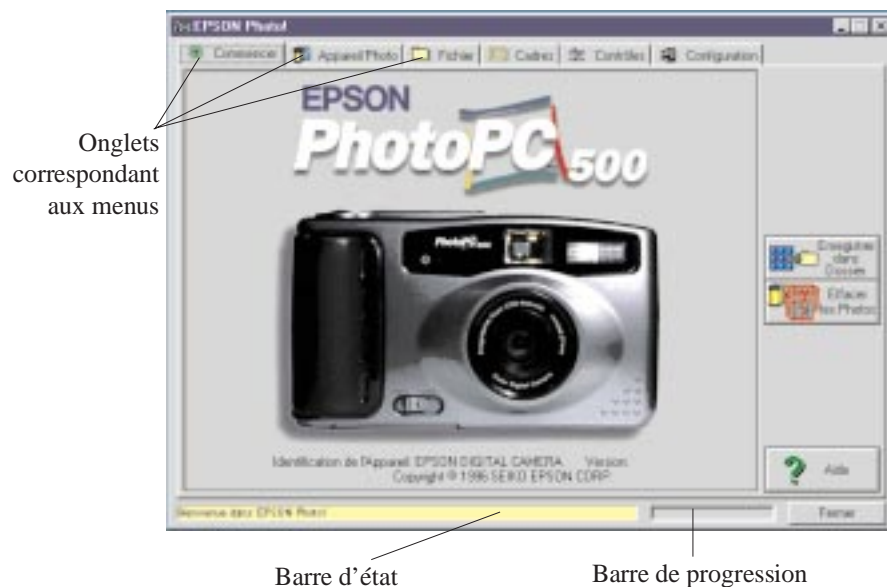

Lorsque les boutons Enregistrer dans Dossier et Effacer les Photos s'affichent en grisé, cela signifie que l'appareil photo et l'ordinateur ne sont pas correctement reliés. Vérifiez que l'appareil photo est correctement relié à l'ordinateur. Si ces deux boutons s'affichent toujours en grisé, reportez-vous à la page 4-6 pour consulter les informations relatives au menu Configuration. Cliquez sur les onglets situés sous la barre de titre de la fenêtre EPSON Photo! pour ouvrir les menus suivants :

Commencer

Le menu Commencer vous permet de transférer ou d'effacer toutes les photographies stockées dans l'appareil photo.

Appareil Photo

Le menu Appareil Photo permet d'afficher la "mosaïque" de toutes les images stockées dans l'appareil photo, de sorte que vous pouvez facilement sélectionner les images que vous souhaitez transférer vers l'ordinateur ou effacer.

Fichier

Le menu Fichier permet d'afficher la mosaïque des images enregistrées dans un dossier. Depuis ce menu, vous pouvez transférer des images dans l'application que vous utilisez ou les supprimer du dossier.

Cadres

Le menu Cadres vous permet d'encadrer vos photos, avant de les enregistrer dans un dossier ou avant de les intégrer à des documents.

Contrôles

Le menu Contrôles vous permet d'utiliser un aperçu dynamique, de prendre des photos depuis votre ordinateur et de modifier les paramètres de l'appareil photo.

Configuration

Le menu Configuration vous permet d'établir la connexion entre l'ordinateur et l'appareil photo. Vous pouvez paramétrer l'heure et la date de l'appareil photo ou bien modifier le délai d'activation de la fonction de mise hors tension automatique.

Pour fermer l'application EPSON Photo!

Vous pouvez fermer l'application EPSON Photo! en cliquant sur le bouton Fermer dans n'importe quel menu.

Pour accéder à l'aide

Cliquez sur le bouton Aide qui figure dans tous les menus EPSON Photo! pour accéder à l'aide en ligne relative au menu sélectionné.

Obtenir des informations sur l'état et sur le déroulement des opérations

Outre les boutons Fermer et Aide, EPSON Photo! affiche la barre d'état et la barre de progression, quel que soit le menu affiché.

Barre d'état

La barre d'état vous indique l'opération en cours, comme par exemple, le téléchargement d'images depuis l'appareil photo.

Barre de progression

La barre de progression indique l'état d'avancement des opérations qui durent longtemps, comme le téléchargement d'images depuis l'appareil photo par exemple.

Menu Commencer

Outre l'affichage du logo EPSON PhotoPC 500 et des informations relatives au copyright, ce menu vous permet d'effectuer les opérations décrites ci-dessous.

Transfert des images vers l'ordinateur

Vous pouvez transférer toutes vos photographies vers l'ordinateur en cliquant sur le bouton Enregistrer dans Dossier. Une boîte de dialogue s'affiche pour vous indiquer la procédure de transfert et vous invite à spécifier le dossier dans lequel vous devez transférer vos photos.

Noms de fichier

EPSON Photo! attribue un nom de fichier à chaque photographie transférée qui précise l'ordre chronologique dans lequel les prises de vue ont été exécutées ainsi que la date et l'heure de chacune d'elles. Le format des noms de fichier dépend du système d'exploitation que vous utilisez.

Sous Windows 95 et sous Windows NT, les noms de fichier sont exprimés dans le format suivant :

PhotoPC yymmdd hhmm n.jpg

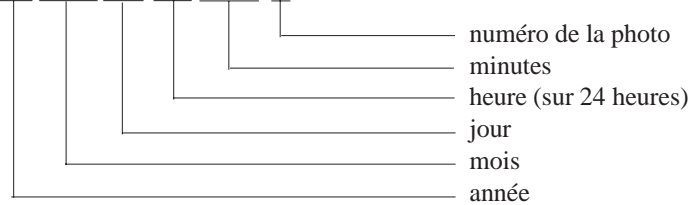

numéro de la photo
minutes
heure (sur 24 heures)
jour
mois
année

Sous Windows 3.1, les noms de fichier sont exprimés dans le format suivant :

mmddnnnn.jpg

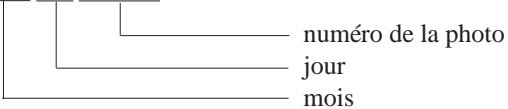

numéro de la photo
jour
mois

Sur Macintosh, les noms de fichier sont exprimés dans le format suivant :

PhotoPC yymmdd hhmm n

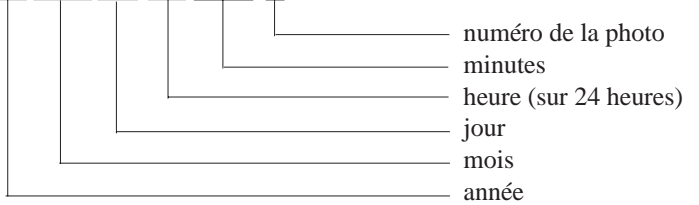

numéro de la photo
minutes
heure (sur 24 heures)
jour
mois
année

Si la première photo a été prise le 5 décembre 1996 à 15h50, EPSON Photo! lui attribue le nom de fichier suivant :

Windows 95 et Windows NT	Windows 3.1	Macintosh
PhotoPC 96120515501.jpg	12050001.jpg	PhotoPC 96120515501

Si vous n'aviez pas réglé l'heure de l'appareil photo au moment de la prise de vue, EPSON Photo! prend comme référence la date et l'heure à laquelle vous avez transféré la photo vers l'ordinateur.

Suppression des images stockées dans l'appareil photo

Lorsque vous avez enregistré les photographies sur l'ordinateur, vous pouvez les effacer sur l'appareil photo à l'aide du bouton Effacer les Photos. Lorsque vous cliquez sur ce bouton, EPSON Photo! vous demande de confirmer que vous souhaitez effacer toutes les photographies. Si vous cliquez sur Oui, les photos sont effacées et le compteur est réinitialisé à 0.

Menu Appareil Photo

Lorsque vous cliquez sur l'onglet Appareil Photo, le menu Appareil Photo s'affiche et EPSON Photo! commence à télécharger les diapositives correspondant aux photographies qui sont stockées dans l'appareil. Les photographies sont téléchargées dans l'ordre dans lequel elles ont été prises et elles s'affichent dans la fenêtre de sélection. Vous pouvez modifier l'ordre en cliquant sur les diapositives vierges pour afficher les photographies que vous souhaitez voir en premier.

Note :

Si l'appareil photo n'est pas correctement connecté, le système vous en avertit en affichant un message. Vérifiez que le paramétrage du port série est approprié et que le port fonctionne correctement. Vérifiez également les paramètres effectués à l'aide du menu Configuration, comme indiqué à la page 4-6.





Bouton Transférer les Photos choisies

Le nom et la fonction du bouton Transférer les Photos choisies varie selon que vous lancez EPSON Photo! directement ou depuis une application prenant en charge la technologie TWAIN (ou OLE2).

Le tableau ci-dessous décrit les différentes caractéristiques du bouton Transférer les Photos choisies, selon la manière dont vous lancez EPSON Photo!

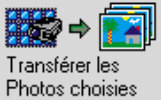
	TWAIN	OLE	Autonome

Nom	Transférer les Photos choisies 	Transférer la Photo choisie 	Enregistrer la Photo choisie 
Fonction	Permet de transférer les photos sélectionnées de l'appareil photo vers l'application.	Permet de transférer la photo sélectionnée de l'appareil photo vers l'application.	Affiche une boîte de dialogue qui vous permet d'exporter une photo et de l'enregistrer dans un dossier dans le format JPEG, BMP ou PCX. Le Macintosh prend également en charge le format PICT.
Remarques	Certaines applications TWAIN ne permettent pas de transférer plus d'une image à la fois.	Vous ne pouvez pas transférer plus d'une image à la fois.	Vous ne pouvez pas exporter plus d'une image à la fois.

Sélection d'images

Lorsque vous cliquez sur une diapositive dans la fenêtre de sélection, le contour de la diapositive s'affiche en bleu. Vous pouvez effectuer une sélection de plusieurs façons, selon le système que vous utilisez. Le tableau ci-dessous décrit les manipulations en fonction des systèmes d'exploitation :

	Windows	Macintosh
Sélection d'une diapositive	Clic	Clic
Sélection de plusieurs diapositives	CTRL + clic	COMMANDE + clic

Sélection de plusieurs diapositives, les unes à la suite des autres	Cliquez sur la première photo. Appuyez sur MAJ et cliquez sur la dernière photo.	Cliquez sur la première photo. Appuyez sur MAJ et cliquez sur la dernière photo.
Désélection d'une diapositive comprise dans un groupe de diapositives sélectionnées	CTRL + clic	COMMANDE + clic

Bouton Sélection totale

Le bouton Sélection totale vous permet de sélectionner toutes les photographies en même temps. Vous pouvez cliquer sur Sélection totale lors du transfert des images ; lorsque les photos s'affichent dans la fenêtre de sélection, elles sont déjà présélectionnées et vous pouvez alors les transférer dans votre application ou les enregistrer dans un dossier.

Insertion des photos dans vos documents

Après avoir sélectionné des photographies dans la fenêtre de sélection, vous pouvez les intégrer à des documents. Vous pouvez exploiter vos photographies dans plusieurs types d'applications, notamment les logiciels de traitement de texte, les logiciels de présentation, les tableurs, les gestionnaires de bases de données et les logiciels de PAO.

Avant d'insérer une photographie, vous pouvez multiplier ses dimensions par deux sans altérer la qualité de l'image et vous pouvez l'encadrer. Si vous souhaitez apporter d'autres modifications, vous pouvez traiter la photographie à l'aide d'un logiciel de retouche d'images.

Si votre application prend en charge la technologie TWAIN ou OLE2, EPSON Photo! vous permet d'insérer directement les photographies dans vos documents, depuis l'appareil photo. Si votre application ne prend pas en charge TWAIN ni OLE2, vous devez d'abord enregistrer les photographies dans des fichiers au format JPEG, BMP ou PCX, avant de les ouvrir dans l'application. Lorsque vous travaillez sur Macintosh, vous pouvez également enregistrer les photographies dans le format PICT.

Vous pouvez employer deux méthodes pour insérer directement des photographies dans vos documents :

- Bouton Transférer les Photos choisies
- Déplacement à l'aide de la souris (sous Windows uniquement)

Transfert d'images à l'aide du bouton Transférer les Photos choisies

Cette méthode vous permet d'importer des images dans des applications Windows qui prennent en charge la technologie OLE2 (liaison et incorporation d'objets) ou bien dans des applications Windows ou Macintosh qui prennent en charge la technologie TWAIN. Par exemple, les versions 6.0 et 7.0 de Microsoft Word, ainsi que WordPerfect® 6.1 prennent en charge OLE2. PhotoEnhancer, Photoshop, PicturePublisher et Photostyler prennent en charge la technologie TWAIN.

Si vous ne savez pas si votre application supporte l'une de ces deux technologies, faites un essai. Si vous n'obtenez pas de résultats, vous pouvez toujours importer la photographie en l'enregistrant d'abord dans le format JPEG, BMP ou PCX, puis en ouvrant le fichier dans votre application. Si vous travaillez sur Macintosh, vous pouvez également enregistrer la photo dans le format PICT.

La procédure ci-dessous s'applique dans le cas d'un transfert direct vers une application compatible avec OLE2 ou avec TWAIN :

1. Lancez votre application, qu'il s'agisse d'un logiciel de traitement de texte ou d'un autre type de logiciel.
2. Ouvrez le document ou le fichier dans lequel vous souhaitez insérer la photographie.
3. Placez le curseur à l'endroit où vous souhaitez insérer la photographie.
4. Si vous utilisez une application qui prend en charge la technologie OLE2, sélectionnez l'option Insérer objet et cliquez deux fois sur Appareil photo EPSON dans la liste déroulante Type d'objet.

Si vous utilisez une application qui prend en charge la technologie TWAIN, sélectionnez Appareil photo EPSON comme source TWAIN et importez l'image.

Note :

La méthode de lancement de EPSON Photo! dépend de l'application que vous utilisez. Pour plus de détails, reportez-vous à la documentation de votre application.

5. Sélectionnez la photographie que vous souhaitez traiter. Si vous souhaitez l'encadrer, cliquez sur l'onglet Cadres et sélectionnez un cadre, puis sélectionnez la case à cocher Cadre Photo dans le menu Appareil Photo. Si vous souhaitez multiplier les dimensions de la photo par deux sans altérer la qualité de l'image, cochez la case Haute qualité.
6. Cliquez sur le bouton Transférer les Photos choisies. Une copie de la photographie apparaît dans votre document.

**Transfert d'image à l'aide de la souris
(Windows uniquement)**

Cette méthode permet d'importer une image dans n'importe quelle application Windows qui gère les liens OLE2 (liaison et incorporation d'objets).

1. Assurez-vous que l'application EPSON Photo! est active et que la photographie que vous souhaitez traiter figure dans la fenêtre de sélection.
2. Lancez votre logiciel de traitement de texte ou une autre application.

3. Ouvrez le document ou le fichier dans lequel vous souhaitez insérer l'image.
4. Redimensionnez les fenêtres, de telle sorte que vous puissiez afficher en même temps la fenêtre de l'application et celle d'EPSON Photo!.
5. Sélectionnez la photographie que vous souhaitez utiliser. Si vous souhaitez l'encadrer, cliquez sur l'onglet Cadres et sélectionnez un cadre, puis sélectionnez la case à cocher Cadre Photo dans le menu Appareil Photo. Si vous souhaitez multiplier les dimensions de la photo par deux sans altérer la qualité de l'image, cochez la case Haute qualité.
6. Cliquez dans la fenêtre de sélection et faites glisser l'image sélectionnée vers le document. Au bout de quelques secondes, le pointeur qui indique que vous pouvez déposer le fichier apparaît à l'écran. Il ne s'affiche pas lorsque votre application ne vous permet pas d'effectuer de déplacements à l'aide de la souris.
7. Placez le pointeur à l'endroit où vous souhaitez insérer l'image, puis relâchez le bouton de la souris. La photographie est alors copiée dans votre document.

Importation d'une image

Si votre application ne prend pas en charge la technologie OLE2 ni la technologie TWAIN, vous devez exporter les photographies dans un dossier, puis ouvrir les fichiers depuis votre application. Si celle-ci ne gère pas le format JPEG, utilisez les formats BMP ou PCX. Si vous travaillez sur Macintosh, vous pouvez également choisir le format PICT. Effectuez les opérations suivantes :

1. Lancez EPSON Photo! en cliquant sur l'icône correspondante.
2. Dans la fenêtre de sélection, sélectionnez la photographie que vous souhaitez importer. Si vous souhaitez l'encadrer, cliquez sur l'onglet Cadres et sélectionnez un cadre, puis sélectionnez la case à cocher Cadre Photo dans le menu Appareil Photo. Si vous souhaitez multiplier les dimensions de la photo par deux sans altérer la qualité de l'image, cochez la case Haute qualité.
3. Cliquez sur le bouton Enregistrer la Photo choisie. Dans la boîte de dialogue qui s'affiche, vous pouvez sélectionner un dossier, indiquer un nom de fichier, choisir un format et enregistrer la photographie.
4. Lancez votre application.
5. Ouvrez le document ou le fichier dans lequel vous souhaitez insérer l'image.
6. Placez le pointeur de la souris à l'endroit où vous souhaitez insérer la photographie.
7. Sélectionnez l'option Insérer image ou l'option Importer fichier. Le nom de cette option dépend de l'application que vous utilisez. Elle peut figurer dans le menu Fichier, dans le menu Insertion ou dans un autre menu.

Lorsque vous sélectionnez cette option, une boîte de dialogue s'affiche et vous pouvez indiquer le nom de fichier affecté à la photographie ou bien vous pouvez en sélectionner un dans une liste de fichiers.
8. Entrez un nom de fichier ou sélectionnez la photographie dans la liste.
9. Cliquez sur OK. La photographie apparaît dans votre document.

Suppression de photographies dans l'appareil photo

Cliquez sur le bouton Effacer la Photo pour effacer des photographies sélectionnées dans l'appareil photo. Une boîte de dialogue s'affiche et vous demande de confirmer la suppression des photographies sélectionnées.

Enregistrement de photographies dans un dossier

Cliquez sur le bouton Enregistrer dans Dossier si vous souhaitez enregistrer les images sélectionnées sur votre disque dur. Dans la boîte de dialogue qui s'affiche, vous pouvez sélectionner le dossier dans lequel vous souhaitez enregistrer les photographies.

Pour obtenir des informations sur les photographies

Les dimensions des diapositives qui figurent dans la fenêtre de sélection sont restreintes et il est difficile de distinguer les détails. Cliquez sur le bouton Photo Info pour doubler les dimensions de la diapositive sélectionnée et pour afficher des détails tels que la date, l'heure, la vitesse d'obturation, le mode flash et la résolution de l'image.

Vous pouvez également agrandir l'image en cliquant avec le bouton droit de la souris lorsque vous êtes sous Windows. Si vous travaillez sur Macintosh, il suffit de cliquer sur l'image tout en appuyant sur la touche CTRL. Le bouton Photo Info est désactivé lorsque vous sélectionnez plusieurs images.

La figure ci-dessous illustre ce que vous voyez lorsque vous activez l'option Photo Info :

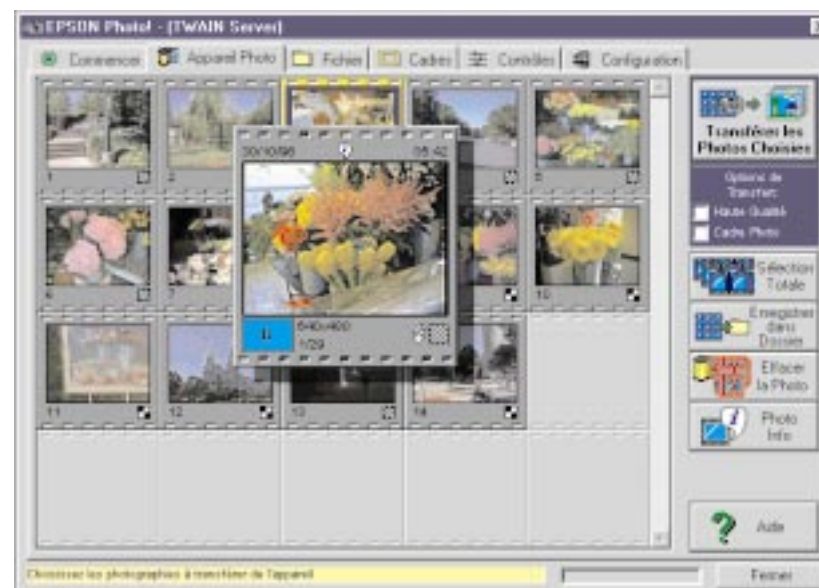

Menu Fichier

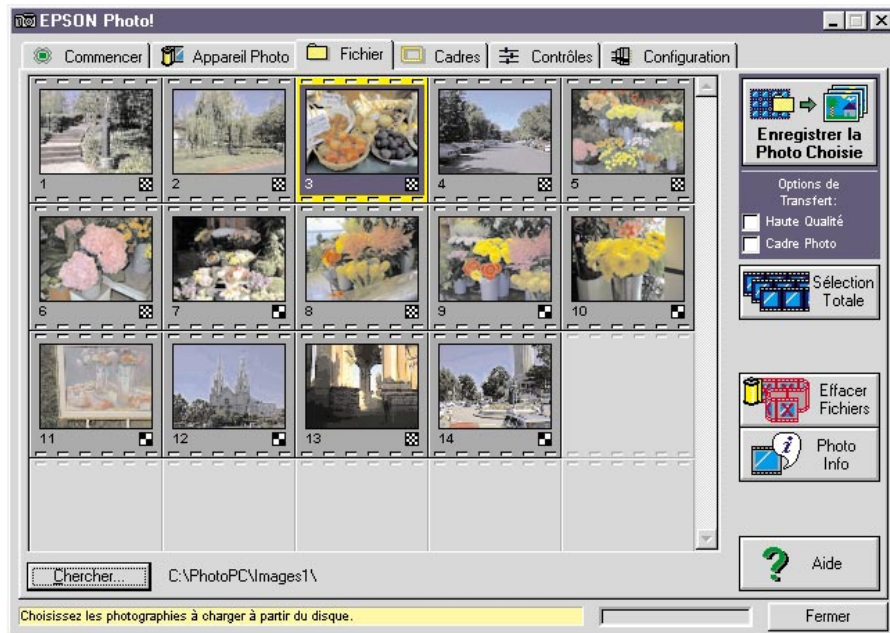

Lorsque vous cliquez sur l'onglet Fichier, le menu Fichier apparaît. Ce menu affiche les diapositives correspondant à toutes les photographies qui ont été transférées dans un dossier à l'aide du bouton Enregistrer dans Dossier qui figure dans le menu Appareil Photo. Les images qui s'affichent dans la fenêtre de sélection du menu Fichier peuvent être importées dans votre application, selon les procédures décrites à la page 3-13.

Le menu Fichier se distingue du menu Appareil Photo, du fait qu'il n'est pas doté du bouton Enregistrer dans Dossier et qu'il comporte un bouton Chercher. Ce dernier permet de sélectionner le dossier qui contient les images que vous souhaitez afficher dans la fenêtre de sélection.



Bouton Charger les Photos choisies

Comme pour le menu Appareil Photo, le nom et la fonction du bouton Charger les Photos choisies varie selon la manière dont vous lancez l'application EPSON Photo!. Les caractéristiques de cette fonction sont décrites dans le tableau ci-dessous :

	TWAIN	OLE	Autonome
Nom	Charger les Photos choisies  Charger les Photos choisies	Charger la Photo choisie  Charger la Photo choisie	Enregistrer la Photo choisie  Enregistrer la Photo choisie
Fonction	Permet de transférer les photos sélectionnées vers l'application.	Permet de transférer la photo sélectionnée vers l'application.	Affiche une boîte de dialogue qui vous permet de transférer une photo du dossier et de l'enregistrer au format JPEG, BMP ou PCX. Le Macintosh prend également en charge le format PICT.
Remarques	Certaines applications TWAIN ne permettent pas de transférer plus d'une image à la fois.	Vous ne pouvez pas transférer plus d'une image à la fois.	Vous ne pouvez pas exporter plus d'une image à la fois.

Pour rechercher le dossier qui contient les photographies

Cliquez sur le bouton Chercher. Dans la boîte de dialogue qui s'affiche, vous pouvez localiser le dossier contenant les images que vous avez importées de votre appareil photo.

Sélection d'images

Dans la fenêtre de sélection, cliquez sur une image pour la sélectionner. Lorsqu'une image est sélectionnée, le contour s'affiche en bleu.

Le menu Fichier vous permet d'employer les mêmes méthodes que le menu Appareil Photo, pour sélectionner plusieurs images. Pour plus de détails, reportez-vous à la page 3-10.

Importation d'images dans vos documents

Les photographies sélectionnées dans la fenêtre de sélection peuvent être insérées dans vos documents. Vous pouvez utiliser vos photographies dans plusieurs types d'applications, notamment les logiciels de traitement de texte, les logiciels de présentation, les tableurs, les gestionnaires de bases de données et les logiciels de publication assistée par ordinateur.

Avant d'insérer une photographie, vous pouvez multiplier ses dimensions par deux sans altérer la qualité de l'image et vous pouvez l'encadrer. Si vous souhaitez apporter d'autres modifications, vous pouvez traiter la photographie à l'aide d'un logiciel de retouche d'images.

Si votre application prend en charge la technologie OLE2 ou TWAIN, EPSON Photo! vous permet d'insérer directement les photographies dans vos documents, depuis l'appareil photo. Si tel n'est pas le cas, vous devez enregistrer vos photographies dans un format géré par votre application, puis ouvrir le fichier dans l'application.

Vous pouvez employer les méthodes de transfert et d'insertion qui sont décrites dans la section Menu Appareil Photo, à la page 3-11. Toutefois, dans le menu Fichier, les images ne sont pas importées depuis l'appareil photo, mais depuis le dossier dans lequel vous les avez préalablement enregistrées.

Pour supprimer des photographies dans un dossier

Cliquez sur le bouton Effacer la Photo pour supprimer les photographies sélectionnées dans un dossier. Le système affiche une boîte de dialogue et vous demande de confirmer la suppression des photographies sélectionnées.

Pour obtenir des informations sur les photographies

Les dimensions des diapositives qui figurent dans la fenêtre de sélection sont de dimensions restreintes et vous ne pouvez probablement pas en distinguer les détails. Cliquez sur le bouton Photo Info pour doubler les dimensions de la diapositive sélectionnée et pour afficher des détails tels que la date, l'heure, la vitesse d'obturation, le mode flash et la résolution de l'image.

Vous pouvez également agrandir l'image en cliquant avec le bouton droit de la souris lorsque vous êtes sous Windows. Si vous travaillez sur Macintosh, il suffit de cliquer sur l'image tout en appuyant sur la touche CTRL. Le bouton Photo Info est désactivé lorsque vous sélectionnez plusieurs images.

Menu Cadres

Le menu Cadres vous permet d'encadrer vos photographies, avant de les insérer dans des documents.

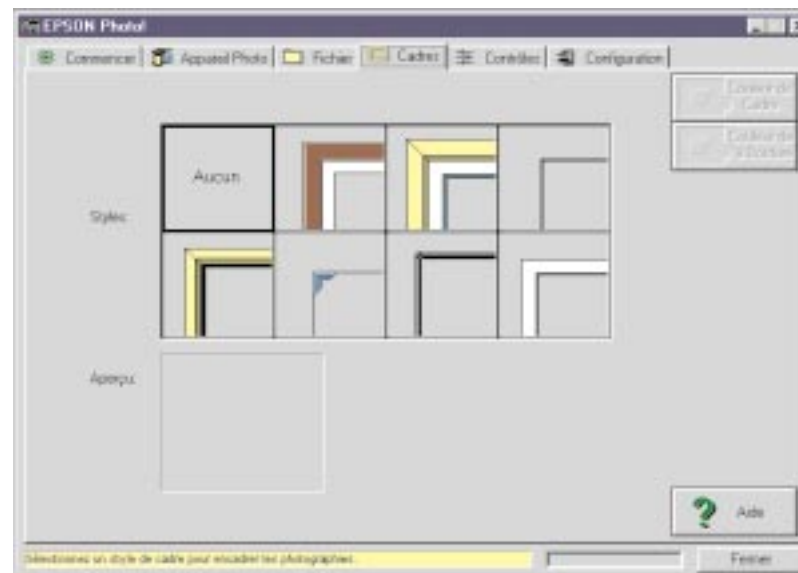

Pour encadrer vos photographies

Lorsque vous souhaitez encadrer une photographie avant de l'importer dans votre application, effectuez les opérations suivantes :

1. Cliquez sur l'onglet Cadres pour afficher le menu Cadres.
2. Sélectionnez un cadre dans la zone Styles.

3. Si vous souhaitez modifier la couleur du cadre ou de la bordure, cliquez sur les boutons correspondants. Pour plus de détails, reportez-vous aux explications qui suivent.
4. Cliquez sur l'onglet Appareil Photo ou sur l'onglet Fichier et sélectionnez la case à cocher Cadre Photo.
5. Sélectionnez la diapositive correspondant à la photographie que vous souhaitez transférer.
6. Cliquez sur le bouton Transférer les Photos choisies pour transférer la photographie.

Sélection de la couleur du cadre et de la bordure

Lorsque vous cliquez sur le bouton Couleur du cadre ou sur le bouton Couleur de la bordure, la boîte de dialogue Couleur s'affiche. Elle vous permet de modifier la couleur du cadre et de la bordure.

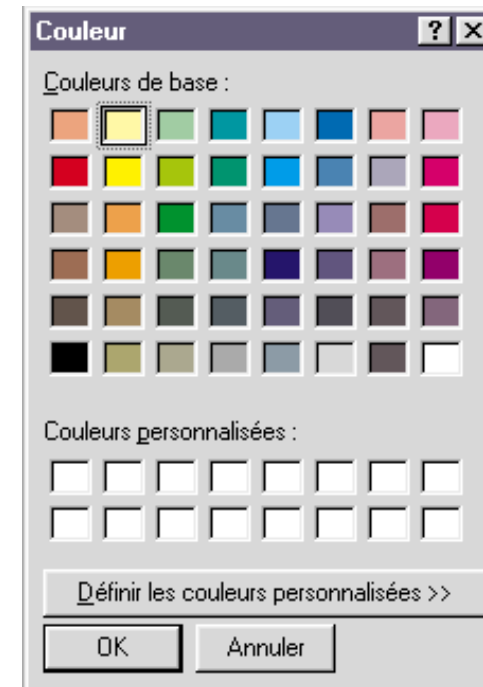

Si vous souhaitez obtenir un plus grand choix de couleurs, il vous suffit de cliquer sur le bouton Définir les couleurs personnalisées (sous Windows uniquement). La boîte de dialogue se modifie conformément à l'illustration qui suit. Dans cette boîte de dialogue, vous pouvez personnaliser une couleur et l'ajouter à la palette de couleurs personnalisées.

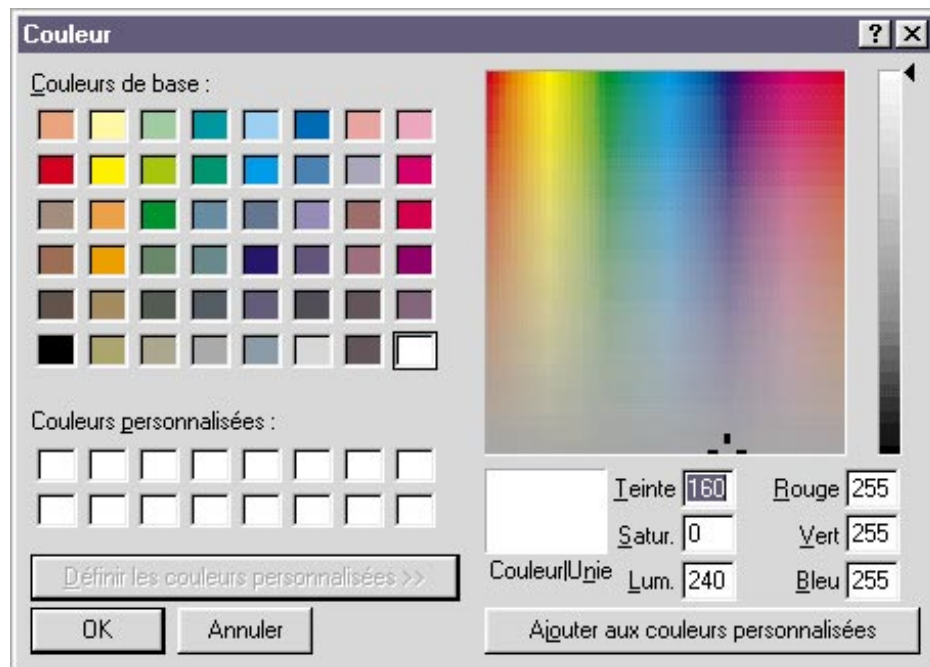

Chapitre 4 : Utilisation des fonctions avancées

Lorsque le PhotoPC 500 est relié à votre ordinateur, vous pouvez vous servir de l'écran comme d'un viseur et prendre des photographies en contrôlant votre appareil photo directement depuis l'ordinateur. Vous pouvez également personnaliser plusieurs des fonctions dont est doté l'appareil photo pour travailler comme vous le souhaitez. Ce chapitre décrit les opérations suivantes :

- Contrôle de l'appareil photo depuis l'ordinateur
- Réglage de la vitesse d'obturation
- Prises de vue depuis l'ordinateur
- Paramétrage du port
- Réglage de l'heure
- Paramétrage de la fonction de mise hors tension automatique

Avant d'utiliser les fonctions avancées

EPSON Photo! vous permet d'utiliser des fonctions avancées. Avant de commencer, effectuez les opérations suivantes :

1. Reliez l'appareil photo à l'ordinateur, en suivant les instructions qui figurent au chapitre 3.
2. Mettez l'appareil photo et l'ordinateur sous tension.
3. Cliquez ou cliquez deux fois sur l'icône EPSON Photo! qui se trouve dans le groupe de programmes ou dans le dossier Appareil Photo EPSON.

La fenêtre EPSON Photo! s'affiche. Les options avancées figurent dans les menus Contrôles et Configuration.

Menu Contrôles

Le menu Contrôles permet d'afficher un aperçu dynamique, de prendre des photos depuis l'ordinateur et de modifier les réglages de l'appareil photo. Vous ne pouvez pas accéder à ce menu lorsque l'appareil photo n'est pas relié à l'ordinateur.



Contrôle de l'appareil photo depuis l'ordinateur

La zone Options de contrôle comprend un écran d'affichage et des paramètres qui correspondent aux fonctions de l'appareil photo. Vous pouvez modifier les réglages de l'appareil photo à l'aide des commandes qui figurent dans cette zone. Lorsque

l'appareil photo est relié à l'ordinateur, la seule fonction que vous pouvez activer sur l'appareil photo proprement dit est l'interrupteur de mise sous tension.

L'écran d'affichage qui figure dans la boîte de dialogue et celui de l'appareil photo sont automatiquement mis à jour lorsque vous modifiez la résolution, lorsque vous sélectionnez un mode flash ou que le nombre de photos du compteur change.

Résolution

Cliquez sur la flèche située à droite de la liste Résolution pour sélectionner les options suivantes :

- Standard (S) (320 x 240 pixels)
- Haute (Hi) (640 x 480 pixels)

Vous pouvez utiliser l'une ou l'autre indifféremment et vous pouvez alterner entre les prises de vue en modes standard et haute résolution. Cependant, n'oubliez pas que la capacité de stockage de l'appareil photo varie en conséquence.

Retardateur

Lorsque vous activez cette option et que vous cliquez sur le bouton Prendre une Photo, l'appareil se déclenche au bout de 10 secondes.

Boutons Effacer les Photographies

Dernière

Cliquez sur ce bouton si vous souhaitez effacer la dernière photo que vous avez prise.

Toutes

Cliquez sur ce bouton si vous souhaitez effacer toutes les photos qui sont stockées dans le PhotoPC 500.

Flash

Le PhotoPC 500 est doté des fonctions suivantes :

- **Automatique**
Le flash se déclenche automatiquement, lorsque les conditions d'éclairage l'exigent.
- **Anti-yeux rouges**
Le flash clignote brièvement avant de se déclencher, pour limiter les reflets rouges pouvant apparaître sur les yeux des personnes photographiées. Comme dans le cas du flash automatique, le flash se déclenche automatiquement lorsque les conditions d'éclairage l'exigent.
- **Off (désactivé)**
Le flash est désactivé, quelles que soient les conditions d'éclairage.
- **Forcé**
Le flash se déclenche à chaque prise de vue.

Réglage de la vitesse d'obturation

Lorsque l'appareil photo est relié à votre ordinateur, vous pouvez régler la vitesse d'obturation. Plus elle est lente, plus le temps d'exposition est long. Lorsqu'elle est rapide, vous pouvez "figer" des sujets en mouvement. Les réglages relatifs à la vitesse d'obturation restent actifs, tant que l'appareil photo reste connecté à l'ordinateur.

Par défaut, le PhotoPC 500 est paramétré avec la fonction Automatique (réglage d'usine), c'est-à-dire que la vitesse d'obturation s'ajuste automatiquement en fonction de la lumière ambiante. Dans la plupart des cas, ce réglage est le plus adapté, à moins que vous ne souhaitiez prendre des clichés instantanés ou créer des effets spéciaux.

Note :

Vous ne pouvez pas utiliser le flash si vous réglez manuellement la vitesse d'obturation.

Pour régler la vitesse d'obturation, effectuez les opérations suivantes :

1. Reliez l'appareil photo à l'ordinateur et ouvrez le menu Contrôles, comme indiqué à la page 4-2.
2. Cliquez sur la flèche pour sélectionner la vitesse d'obturation. Vous pouvez sélectionner les options suivantes :

- Automatique (option par défaut). L'appareil photo ajuste automatiquement la vitesse d'obturation en fonction des conditions d'éclairage.
- 1/30
- 1/60
- 1/125
- 1/250
- 1/500
- 1/1000
- 1/2000
- 1/4000

Prises de vue depuis l'ordinateur

Lorsque l'appareil photo est relié à l'ordinateur, vous pouvez prendre des photos et utiliser les fonctions du PhotoPC 500 par le biais du logiciel. Dans ce cas, la seule fonction disponible sur l'appareil photo proprement dit est l'interrupteur de mise sous tension.

Lorsque vous prenez des photos depuis votre ordinateur, vous pouvez visualiser les images sur l'écran avant de les capturer. Cette fonction "d'aperçu dynamique" s'apparente à ce que vous obtenez avec une caméra vidéo, si ce n'est que le mouvement de

l'image est plus lent. L'aperçu dynamique est particulièrement utile lorsque vous employez un objectif de prise de vue rapprochée.

Note :

Lorsque vous prenez des photos depuis l'ordinateur en activant l'aperçu dynamique, les piles sont très sollicitées. Il est conseillé d'utiliser l'adaptateur secteur disponible en option. Pour plus de détails sur l'adaptateur secteur, reportez-vous à l'annexe A.

Pour afficher l'aperçu dynamique sur votre écran

Pour visualiser un aperçu dynamique sur l'écran de votre ordinateur, suivez la procédure ci-dessous :

1. Reliez l'appareil photo à l'ordinateur en suivant les instructions qui figurent dans le chapitre 3.
2. Placez l'appareil photo en face du sujet. L'emploi d'un trépied peut vous apporter davantage de souplesse lors de la mise au point.
3. Mettez l'appareil photo et l'ordinateur sous tension.
4. Cliquez deux fois sur l'icône EPSON Photo!. La fenêtre EPSON Photo! s'affiche.
5. Cliquez sur l'onglet Contrôles. Le menu Contrôles s'affiche.

6. Cliquez sur le bouton Commencer situé dans la zone Aperçu dynamique pour afficher l'image dans la fenêtre de l'aperçu dynamique.

Vous pouvez déplacer ou orienter l'appareil photo pour cadrer l'image dans la fenêtre. EPSON Photo! met à jour l'aperçu dynamique de l'image, en tenant compte de la durée sélectionnée dans la liste déroulante Retardateur Automatique. Cette liste comporte les options suivantes :

- 30 secondes
- 1 minute (option par défaut)
- 3 minutes
- 5 minutes

Activation du déclencheur

Pour prendre une photographie depuis l'ordinateur, il suffit de cliquer sur le bouton Prendre une Photo. Le témoin rouge de la fonction veille situé à côté du viseur de l'appareil photo se met à clignoter et l'appareil émet un bip sonore. Lorsque que le témoin de la fonction veille cesse de clignoter, l'image est enregistrée et vous pouvez prendre la photo suivante.

Note :

Vous ne pouvez pas mettre l'appareil photo hors tension lors d'un aperçu dynamique. Cliquez sur le bouton Arrêter pour interrompre l'aperçu dynamique et mettez l'appareil photo hors tension.

La fonction de mise hors tension automatique est active lorsque l'appareil photo est connecté à l'ordinateur (sauf lorsque vous lancez un aperçu dynamique). Elle intervient au bout de 5 minutes si vous n'utilisez pas l'appareil photo. Celui-ci se remet immédiatement sous tension lorsque vous activez une fonction par le biais d'EPSON Photo!, par exemple, si vous cliquez sur le bouton Commencer. Vous pouvez également actionner l'interrupteur de mise sous tension en le faisant glisser latéralement dans un sens puis dans l'autre, pour réactiver l'appareil photo.

Menu Configuration

Le menu Configuration vous permet de modifier les paramètres de la connexion avec l'ordinateur, ainsi que certains réglages, tels que la date et l'heure.



Paramétrage de la connexion

Vous pouvez modifier le paramétrage de la communication entre l'ordinateur et l'appareil photo à l'aide des options Port et Vitesse. Vous pouvez également tester la connexion et l'établir en cliquant sur le bouton Test de la connexion. Les informations relatives à la connexion s'affichent dans la fenêtre située dans la zone Connexion.



Note :

Ne tentez pas de remplacer l'option "Auto" par une autre dans la liste Port et dans la liste Vitesse, à moins que vous ne connaissiez précisément la configuration du port série que vous souhaitez employer. Dans le cas contraire, vous risquez d'annuler la connexion entre l'appareil photo et l'ordinateur.

Si la fenêtre située dans la zone Connexion affiche un message d'erreur :

- 1. Assurez-vous que l'option "Auto" est sélectionnée dans les listes Port et Vitesse.*
- 2. Vérifiez les branchements du câble, comme indiqué à la page 3-1.*
- 3. Assurez-vous que l'appareil photo est sous tension et que les piles sont chargées.*
- 4. Vérifiez que le port série auquel est relié l'appareil photo est opérationnel et qu'il est correctement configuré.*

Port

L'option Port permet de changer le port de communication auquel est relié l'appareil photo. Lorsque vous changez de port, EPSON Photo! vérifie la connexion et affiche les résultats du test dans la fenêtre située dans la zone Connexion.

Sous Windows, vous pouvez sélectionner Auto, COM1, COM2, COM3 et COM4.

Sur un Macintosh, vous avez le choix entre la fonction Auto, le port modem et le port imprimante.

Lorsque vous sélectionnez Auto, EPSON Photo! détecte automatiquement le port qui est relié à l'appareil photo.

Vitesse

L'option Vitesse permet de modifier la vitesse de transmission entre EPSON Photo! et l'appareil photo. Lorsque vous modifiez la vitesse, EPSON Photo! effectue un test de connexion et affiche les résultats dans la fenêtre située dans la zone Connexion.

Sous Windows, vous pouvez sélectionner Auto, 19200, 38400, 57600 et 115200 bps. Sur un Macintosh, vous pouvez sélectionner Auto, 19200, 38400 et 57600 bps. Lorsque vous sélectionnez Auto, EPSON Photo! sélectionne automatiquement la vitesse de transmission la plus élevée.

La fenêtre de la zone Connexion

La fenêtre située dans la zone Connexion affiche des informations sur l'état de l'appareil photo et sur la connexion avec l'ordinateur. Si vous avez un problème de connexion, EPSON Photo! affiche des informations dans cette fenêtre pour vous aider à trouver la solution.

Bouton Test de la connexion

Cliquez sur le bouton Test de la connexion pour mettre à jour les informations relatives à l'état de l'appareil photo et à la connexion avec l'ordinateur. Ces informations s'affichent dans la fenêtre située dans la zone Connexion.

Réglages de l'appareil photo

Les réglages de l'horloge interne de l'appareil photo s'affichent dans les champs Heure et Date. Vous pouvez modifier ces réglages à l'aide du bouton Régler l'heure. Vous pouvez également modifier le délai de mise hors tension automatique en cliquant sur la flèche située à côté de la liste Mise en veille.

Le champ Identification de l'appareil vous permet de modifier les paramètres d'identification internes de l'appareil photo.

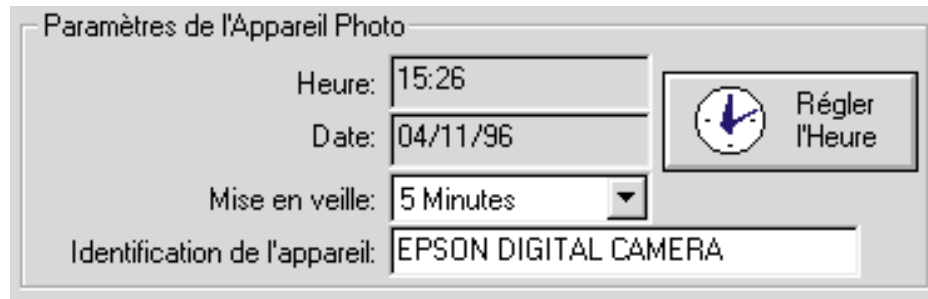

Réglage de l'heure

PhotoPC 500 peut enregistrer automatiquement la date et l'heure correspondant aux prises de vue. Lorsque vous transférez des photographies de l'appareil photo vers l'ordinateur, vous pouvez voir quand elles ont été prises.

Pour enregistrer l'heure et la date, vous devez paramétrer l'heure de l'appareil photo depuis l'ordinateur. L'horodateur du PhotoPC 500 indique l'heure précise jusqu'au moment où vous remplacez les piles ; dans ce cas, vous devez reconnecter l'appareil photo à l'ordinateur et reparamétrer l'horodateur.

Effectuez les opérations suivantes pour paramétrer l'horodateur de l'appareil photo :

1. Reliez l'appareil photo à l'ordinateur et accédez au menu Configuration, comme indiqué à la page 4-1.

2. La zone Paramètres de l'Appareil Photo affiche les paramètres courants relatifs à l'horodateur. Le format dans lequel s'affichent la date et l'heure varie selon le système d'exploitation que vous utilisez.
3. Cliquez sur le bouton Régler l'heure pour afficher la boîte de dialogue Configurer la date et l'heure de l'appareil photo ci-dessous.



4. Cliquez sur les flèches pour modifier l'heure et la date. Vous pouvez également cliquer sur le bouton Copie de l'Ordinateur pour aligner la date et l'heure de l'appareil photo sur celles de l'ordinateur.
5. Cliquez sur OK. EPSON Photo! met à jour la date et l'heure de l'appareil photo.

Paramétrage de la mise hors tension automatique

Le PhotoPC 500 est doté d'une fonction permettant d'économiser les piles. L'appareil photo est automatiquement désactivé si vous attendez plus de 60 secondes avant de prendre une photo.

Vous pouvez définir le délai de mise hors tension en reliant l'appareil photo à l'ordinateur. Effectuez les opérations suivantes :

1. Reliez l'appareil photo à l'ordinateur et accédez au menu Configuration, comme indiqué à la page 4-1.
2. Cliquez sur la flèche située à côté de la liste Mise en veille pour modifier les paramètres. Vous pouvez définir un délai compris entre 1 et 5 minutes.

La mise hors tension automatique intervient au bout de 5 minutes lorsque l'appareil photo est relié à votre ordinateur. Vous ne pouvez pas modifier ce délai.

Modification de l'identification de l'appareil

Le champ Identification de l'appareil permet de modifier le paramètre d'identification qui est enregistré dans la mémoire de l'appareil photo. Ce paramètre est enregistré dans les fichiers d'images correspondant aux prises de vue. Si vous souhaitez identifier l'appareil photo qui a servi à prendre une photo déterminée, utilisez le logiciel PhotoEnhancer qui est livré avec l'appareil photo. Choisissez l'option Ouvrir la grille de

diapositives qui figure dans le menu Fichier de PhotoEnhancer pour accéder au dossier qui contient la photographie.

Sélectionnez la photographie dans la grille, puis sélectionnez l'option Obtenir infos dans le menu Fichier pour afficher le paramètre d'identification de l'appareil photo, ainsi que les informations relatives à la photographie.

Chapitre 5 : Entretien et dépannage

L'entretien de votre PhotoPC 500 est simple et les problèmes pouvant survenir sont faciles à résoudre.

Entretien de l'appareil photo

L'entretien du PhotoPC 500 est très simple. Avant d'effectuer les opérations d'entretien, lisez les consignes de sécurité qui figurent dans l'introduction du présent manuel, puis suivez les instructions énoncées ci-après :

Nettoyage de l'appareil photo

- Utilisez un chiffon propre et sec pour épousseter l'appareil photo.
- Evitez les détergents abrasifs.
- Pour nettoyer l'objectif, commencez par l'épousseter pour éliminer les poussières et les saletés. Ensuite, soufflez sur l'objectif pour former de la buée et essuyez à l'aide d'un chiffon doux non pelucheux ou à l'aide de chamoisine ou papier optique prévus à cet effet.
- Ne frottez pas trop fort pour éviter de rayer l'objectif.
- Le cas échéant, nettoyez les bornes des piles à l'aide d'un chiffon sec.

Stockage de l'appareil photo

- Lorsque vous n'utilisez pas l'appareil photo, protégez l'objectif (l'appareil doit être hors tension).
- Lorsque vous n'utilisez pas l'appareil photo pendant une durée prolongée, retirez les piles et stockez-les dans un endroit frais et sec. Cela permet d'éviter les dégâts pouvant survenir lorsque les piles fuient ou lorsqu'elles sont oxydées.

Evitez d'entreposer l'appareil photo :

- Dans des endroits exposés au soleil, comme par exemple le tableau de bord d'une voiture
- Près d'une source de lumière intense ou dans un endroit humide
- Près d'une source de chaleur dans un véhicule fermé
- Dans des endroits sales ou poussiéreux
- Dans des endroits exposés à de fortes vibrations ou à des champs magnétiques

Problèmes relatifs à l'appareil photo

Avant de demander une assistance, passez en revue la liste ci-après. Elle décrit un certain nombre de problèmes et les solutions correspondantes.

L'appareil photo n'est pas sous tension.

- Vérifiez la position de l'interrupteur de mise sous tension et assurez-vous que l'appareil photo est sous tension.
- L'appareil photo s'est mis hors tension automatiquement. Actionnez l'interrupteur de mise sous tension dans un sens, puis dans l'autre.
- Vérifiez l'état des piles et assurez-vous qu'elles sont correctement installées. Le cas échéant, remplacez les piles, conformément aux instructions qui figurent à la page 1-3.
- Si vous utilisez l'adaptateur secteur, assurez-vous qu'il est branché dans une prise reliée au secteur.

Vous ne pouvez pas prendre de photos.

- Le flash est en train de se recharger. Attendez que le témoin prêt vert s'allume, puis faites un essai.
- L'appareil photo est saturé. Regardez le compteur situé sur l'écran d'affichage. Effacez une photo à l'aide du bouton prévu à cet effet ou transférez les photos vers l'ordinateur et effacez-les. Pour plus de détails sur le transfert des photographies et sur la suppression à l'aide de l'ordinateur, reportez-vous au chapitre 3. Vous pouvez également supprimer des photographies à l'aide de l'écran LCD optionnel. Pour plus de détails, reportez-vous à l'annexe A-1.

- L'appareil photo est connecté à l'ordinateur. Dans ce cas, vous ne pouvez pas utiliser les fonctions de l'appareil photo proprement dit. Pour plus de détails sur la prise de vue depuis l'ordinateur, reportez-vous au chapitre 4.

Le flash ne fonctionne pas.

- Assurez-vous que le flash n'est pas désactivé (🔌).
- Vérifiez l'état des piles et assurez-vous qu'elles sont correctement installées. Le cas échéant, remplacez-les en suivant les instructions figurant à la page 1-3.
- Vous ne pouvez pas vous servir du flash lorsque vous réglez manuellement la vitesse d'obturation et lorsque l'appareil photo est relié à l'ordinateur. Pour utiliser le flash, sélectionnez la vitesse d'obturation automatique.

Un message d'erreur s'affiche lorsque vous tentez d'exporter vos photographies vers l'ordinateur.

- Assurez-vous que le câble est correctement branché, en suivant les instructions qui figurent à la page 3-1.
- Assurez-vous que l'appareil photo est sous tension et que les piles sont chargées.
- Vérifiez le paramétrage du port série à l'aide du menu Contrôles de EPSON Photo!. Il faudra probablement sélectionner l'option Auto pour paramétrer le port série et la vitesse de transmission.

- Vérifiez que le port auquel est connecté l'appareil photo est correctement configuré. Assurez-vous également que l'adresse de base E/S du port et que l'adressage IRQ (Interrupt Request Number - requêtes d'interruption) affecté au port ne sont pas en conflit avec d'autres périphériques.

Problèmes relatifs aux photographies

Si vous n'êtes pas satisfait des photographies que vous obtenez avec votre PhotoPC 500, vous devez effectuer certains réglages sur l'appareil photo ou bien améliorer vos connaissances en matière de photographie. Lisez les suggestions ci-après et faites des essais.

La qualité des photographies est médiocre, lorsque vous les affichez à l'écran ou lorsque vous les imprimez.

- PhotoPC permet de capturer des images en couleurs 24 bits (16,7 millions de couleurs). Vous n'obtiendrez jamais une qualité d'image optimale si votre écran ou si votre adaptateur vidéo ne prend pas en charge cette résolution. Dans ce cas, vous devez mettre à jour votre système si vous souhaitez optimiser la qualité des photographies.
- Si vous obtenez à l'écran une qualité supérieure à celle que vous obtenez à l'impression, vous devez mettre à jour votre imprimante. Par exemple, une imprimante jet d'encre couleur EPSON permet d'obtenir une excellente qualité d'impression.

La photographie est floue ou mal cadrée.

- Assurez-vous que le sujet se trouve dans la plage de mise au point. Vous devez vous situer au moins à 60 cm du sujet pour prendre une photo sans flash et à une distance comprise entre 60 cm et 3 m pour prendre une photo avec le flash.
- Lorsque vous utilisez l'écran LCD optionnel, vous pouvez vous rapprocher jusqu'à 20 cm du sujet pour prendre des photos en mode macro.
- Au moment de la prise de vue, assurez-vous que vous ne tremblez pas et que le sujet ne bouge pas.
- Si vous souhaitez photographier un sujet en mouvement, vous pouvez modifier la vitesse d'obturation lorsque l'appareil photo est relié à l'ordinateur. Faites un essai en sélectionnant une vitesse d'obturation plus rapide. Pour plus de détails sur la sélection de la vitesse d'obturation, reportez-vous au chapitre 4.
- Assurez que le flash n'est pas désactivé .

La photographie est trop sombre (sous-exposée).

- Vous devez employer le flash. Assurez-vous qu'il n'est pas désactivé .
- Si vous utilisez le flash, assurez-vous que le sujet se trouve à une distance comprise entre 60 cm et 3 m.
- Utilisez un programme de retouche d'images pour ajuster la luminosité et le contraste.

- Si vous utilisez l'écran LCD optionnel en mode macro pour faire un gros plan, assurez-vous que les conditions d'éclairage sont appropriées ; en effet, lorsque vous êtes en mode macro, l'ouverture du diaphragme est minimale (F8).

La photographie est trop pâle (surexposée).

- Vous utilisez la fonction flash forcé, alors que la luminosité est trop intense. Faites un essai en utilisant la fonction automatique .
- Si vous faites face à une source lumineuse, vous devez modifier l'angle de la prise de vue.
- Si vous prenez des photos dans la neige ou sur la plage par temps ensoleillé, utilisez un filtre ND. Dans la plupart des cas, un filtre ND-4 pour camescope 37 mm convient parfaitement.
- Utilisez un programme de retouche d'images pour ajuster la luminosité et le contraste.

Les personnages qui figurent sur la photographie ont les yeux rouges.

- Utilisez la fonction flash anti-yeux rouges .

La photographie n'est pas complète.

- Assurez-vous que vous ne bouchez pas l'objectif avec vos doigts, la dragonne, un pan de vêtement ou un autre objet.

Une ligne rouge horizontale ou verticale apparaît sur la photographie.

- Les lignes rouges sont dues à un éblouissement. Evitez de photographier des surfaces brillantes qui se réfléchissent dans l'objectif.
- Lorsque la lumière est intense, vous devez utiliser un filtre ND pour éviter les éblouissements. Faites un essai avec un filtre ND-4 pour camescope 37 mm.

Vos photographies comportent une date et/ou une heure erronées.

- Vous devez connecter l'appareil photo à l'ordinateur et reparamétrer l'horodateur de l'appareil photo. Pour plus de détails, reportez-vous au chapitre 4. Lorsque vous remplacez les piles de l'appareil photo, vous devez reparamétrer l'horodateur.

Les couleurs qui apparaissent sur la photographie ne correspondent pas aux couleurs réelles.

- Lorsque vous prenez des photos sous un éclairage artificiel, il peut en résulter une distorsion chromatique. Vous pouvez utiliser un logiciel de retouche d'images pour améliorer les couleurs.

Vous constatez une dégradation de la qualité des photographies.

- L'objectif de votre appareil photo est probablement sale ou poussiéreux. Nettoyez-le, comme indiqué à la page 5-1.

Ce qui apparaît sur la photographie ne correspond pas à ce que vous avez cadré dans le viseur.

- Vous devez placer votre oeil en face du viseur et vous assurer que le sujet est compris dans le cadre jaune.

Annexe A : Utilisation des accessoires

PhotoPC 500 est modulable et vous permet d'utiliser une grande variété d'options. Vous pouvez prévisualiser et rappeler des images à l'aide de l'écran LCD. Cet écran permet également de prendre des photos en gros plan. Vous pouvez accroître la capacité de stockage de l'appareil photo en installant un module d'extension de mémoire de 2Mo ou de 4Mo. L'adaptateur secteur disponible en option vous permet d'économiser les piles, notamment lors des aperçus dynamiques et de l'exportation des images vers l'ordinateur. Pour les prises de vue rapprochées, les photos prises au grand angle et les effets spéciaux, vous pouvez utiliser n'importe quel objectif ou n'importe quel filtre pour camescope standard 37 mm.

Utilisation de l'écran LCD

Avec l'écran LCD (480 002), vous pouvez :

- Visualiser des aperçus dynamiques sur l'écran d'affichage à cristaux liquides couleur de 1,8 pouce.
- Prendre des photos en gros plan, jusqu'à 20 cm du sujet.
- Rappeler une par une les photographies grandeur nature ou afficher jusqu'à 9 diapositives en même temps.
- Supprimer toutes les photographies qui ont fait l'objet d'un rappel.

Présentation de l'écran LCD

Lorsque vous déballez l'écran LCD, accordez-vous quelques minutes pour vous familiariser avec ses fonctions, telles qu'elles sont décrites ci-dessous.

Touche MACRO Touche MULTI Touche - Touche +

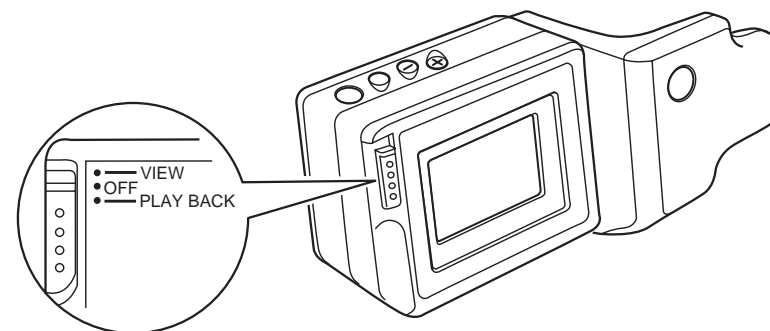

Sélecteur de mode de l'écran LCD

Mode VIEW (Visualisation)
Mode OFF (Désactivation)
Mode PLAYBACK (Rappel)

Touche de déverrouillage

Installation de l'écran LCD

Pour installer l'écran LCD, effectuez les opérations suivantes :

1. Mettez l'appareil photo hors tension.
2. Retirez le capot du connecteur de l'écran LCD situé en face arrière.

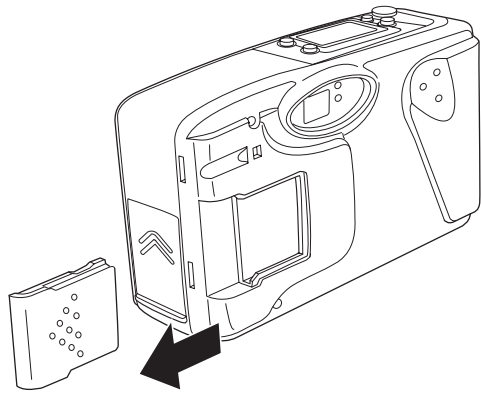

3. Assurez-vous que le sélecteur de mode de l'écran LCD est en position OFF (désactivé).
4. Faites glisser l'écran LCD et insérez-le dans le connecteur jusqu'à ce qu'il s'emboîte correctement.

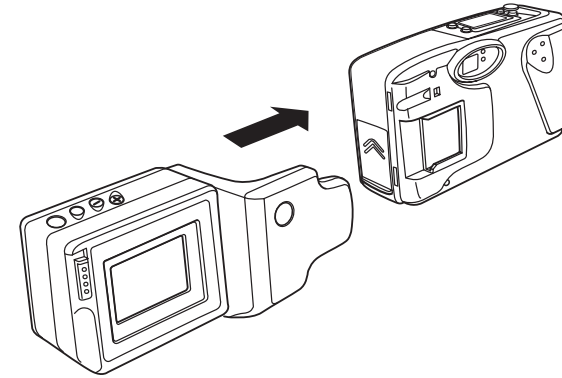

Pour retirer l'écran LCD

Effectuez les opérations suivantes pour désolidariser l'écran LCD de l'appareil photo :

1. Mettez l'appareil photo hors tension et placez le sélecteur de mode de l'écran LCD en position OFF (désactivé).
2. Tout en appuyant sur la touche de déverrouillage, faites glisser l'écran pour le séparer du boîtier de l'appareil photo.
3. Remplacez le capot du connecteur.

Affichage d'un aperçu dynamique

Lorsque l'écran LCD est installé, mettez l'appareil photo sous tension et, à l'aide du sélecteur de mode, sélectionnez le mode VIEW. L'aperçu dynamique s'affiche sur l'écran LCD. Lorsque vous appuyez sur le déclencheur, l'écran LCD affiche la prise de vue jusqu'à la fin du traitement de l'image, puis il affiche de

nouveau l'aperçu dynamique. Si les piles sont déchargées et si vous avez utilisé le flash pour prendre la photographie, un laps de temps s'écoule avant que l'aperçu dynamique ne s'affiche à nouveau. Pendant ce laps de temps, le flash se recharge et l'écran est vierge.

Note :

Les dimensions de l'image qui s'affiche lors de l'aperçu dynamique sont légèrement inférieures à celles de la photographie à proprement parler. Pour visualiser la photographie avec ses dimensions réelles, vous devez activer le mode rappel (Playback).

Lors de l'aperçu dynamique, il est possible que l'image tremble si l'éclairage ambiant provient d'une source de lumière fluorescente intense. Ce phénomène est normal.

Réglage de la luminosité sur l'écran LCD

Lorsque le sélecteur de mode de l'écran LCD est en position VIEW, vous pouvez régler la luminosité en appuyant sur les touches + ou - situées sur la partie supérieure de l'écran LCD. La touche + permet d'accroître la luminosité et la touche - permet de la réduire. L'écran indique le degré de luminosité actuellement sélectionné.

L'affichage du degré de luminosité disparaît au bout de 3 secondes si vous n'appuyez pas sur les touches + ou - ou si vous appuyez sur une autre touche.

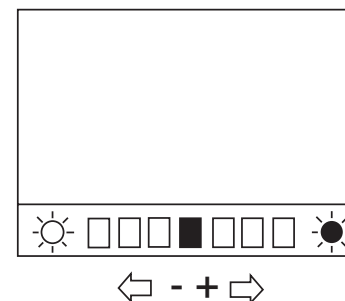

Prises de vue rapprochées

Si vous appuyez sur la touche MACRO pendant un aperçu dynamique, vous pouvez prendre des photos en gros plan. Lorsque vous appuyez sur cette touche, le mot "MACRO" s'affiche brièvement à l'écran et le contour de l'écran devient vert. Si vous souhaitez rétablir le mode d'aperçu normal, appuyez à nouveau sur la touche MACRO.

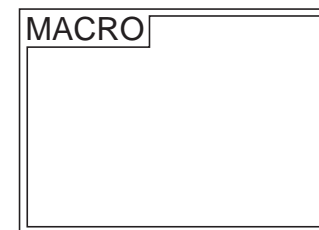

Rappel d'images

Pour rappeler les photographies qui sont stockées dans l'appareil photo, sélectionnez le mode PLAYBACK à l'aide du sélecteur de mode de l'écran LCD. Vous pouvez rappeler des images, que l'appareil photo soit ou non sous tension. Lorsque vous sélectionnez ce mode, l'écran d'affichage de l'appareil photo indique "Lcd", ce qui signifie que vous ne pouvez pas prendre de photographies.

Vous avez le choix entre les modes de rappel suivants :

- **Mode plein écran**
Vous pouvez rappeler les images une par une et les afficher en grandeur nature. Appuyez sur les touches + ou - pour afficher la photo suivante ou la photo précédente.
- **Mode d'affichage multi-photographies**
Lorsque vous appuyez sur la touche MULTI, vous pouvez afficher jusqu'à neuf diapositives consécutives. Si vous appuyez sur les touches + ou -, vous pouvez sélectionner une diapositive et faire défiler d'avant en arrière les photographies restantes. Lorsque vous appuyez à nouveau sur la touche MULTI, vous revenez en mode plein écran.
- **Mode d'affichage automatique**
Si vous appuyez sur la touche + pendant quatre secondes et que vous êtes en mode plein écran, l'appareil photo affiche toutes les photographies une par une. Si vous êtes en mode d'affichage multi-photographies et si vous appuyez sur la

touche + pendant quatre secondes, les diapositives s'affichent par séries de neuf jusqu'à ce que la dernière ait été affichée. Appuyez à nouveau sur la touche + pour quitter ce mode d'affichage.

Suppression des photographies

Lorsque vous utilisez l'écran LCD, vous pouvez sélectionner et effacer n'importe quelle photographie dans l'appareil photo. Effectuez les opérations suivantes :

1. Mettez le sélecteur de mode en position PLAYBACK.
2. Appuyez sur la touche + ou sur la touche - pour afficher la photographie que vous souhaitez effacer.
3. Appuyez sur le bouton Effacer situé sur la partie supérieure du boîtier de l'appareil photo.

L'icône qui indique la suppression s'affiche sur l'écran LCD. Elle disparaît lorsque la photographie n'existe plus dans la mémoire de l'appareil photo.

Fonctions permettant d'économiser les piles

L'écran LCD consomme beaucoup d'énergie ; c'est pourquoi les fonctions suivantes sont activées lorsque vous l'utilisez :

- Lorsque l'appareil photo se met automatiquement hors tension pendant un aperçu dynamique, l'écran LCD est également désactivé.
- Lorsque l'écran LCD est en mode rappel, il se met automatiquement hors tension si vous ne l'utilisez pas pendant 5 minutes.
- Si l'appareil photo est désactivé lors d'un aperçu dynamique, un message d'avertissement s'affiche sur l'écran LCD pendant 10 secondes, puis l'écran LCD est mis hors tension.
- L'écran LCD est désactivé lorsque l'appareil photo est relié à un ordinateur.

Extension de la mémoire du PhotoPC 500

Le PhotoPC 500 est doté d'une mémoire interne de 2Mo qui permet de stocker jusqu'à 30 photographies haute résolution et 60 photographies standard. Vous pouvez accroître la capacité de l'appareil photo en installant un module d'extension de mémoire externe de 2Mo (480 004) ou de 4Mo (480 006) (carte de mémoire flash), comme indiqué ci-dessous :

Capacité du PhotoPC 500

Nombre de photos	2Mo de mémoire interne	Avec le module d'extension de mémoire de 2Mo	Avec le module d'extension de mémoire de 4Mo
Haute résolution	30	65	100
Résolution standard	60	130	200

Installation des modules d'extension

Avant d'installer un module d'extension, effacez ou transférez toutes les photographies stockées dans l'appareil photo et mettez ce dernier hors tension.



Important :

Les modules d'extension sont sensibles à l'électricité statique et peuvent être facilement endommagés. Neutralisez votre électricité statique corporelle en touchant un objet métallique avant de manipuler le module d'extension. Ne touchez pas à la partie métallique du module.

Effectuez les opérations suivantes pour installer un module d'extension :

1. Ouvrez le compartiment des piles et retirez les piles.
2. D'une main, faites glisser vers le bas le verrou du capot d'accès au module de mémoire, et de l'autre, séparez doucement le capot du boîtier de l'appareil photo, puis relâchez le verrou.

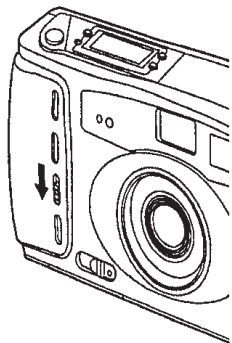

3. Saisissez le capot d'accès au module de mémoire et détachez-le du boîtier de l'appareil photo, comme indiqué ci-dessous.

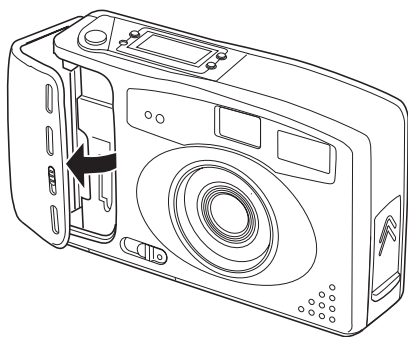

4. Orientez l'encoche du module vers la partie inférieure du boîtier de l'appareil photo.
5. Enfoncez le module dans la prise comme indiqué ci-après, en appuyant fermement sur la tranche supérieure ; le module est correctement installé lorsque vous entendez un déclic et

lorsque le levier situé à côté de la prise se relève. Assurez-vous que les contacts métalliques situés sur le connecteur latéral s'enfoncent complètement.

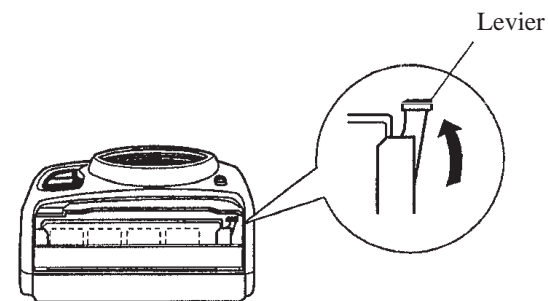
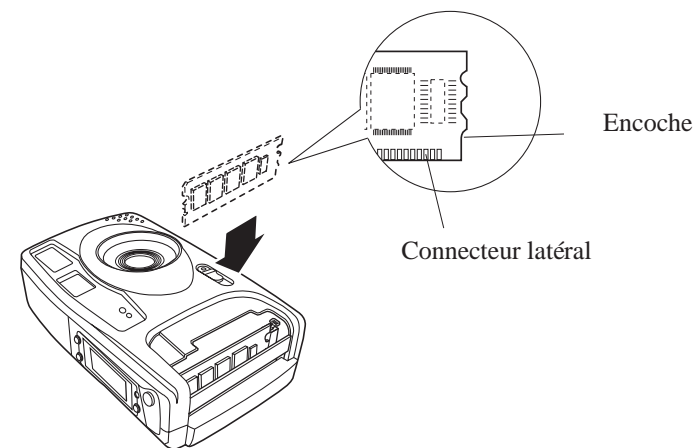

6. Remettez en place le capot d'accès au module sur le boîtier de l'appareil photo et appuyez vers le bas jusqu'à ce qu'il s'emboîte correctement.

7. Remettez les piles en place dans le compartiment prévu à cet effet et remettez le capot en place.

Lorsque vous prenez une photo, l'extension de la capacité s'affiche à l'écran (nombre de photos restantes).

Lorsque vous avez augmenté la capacité de la mémoire, vous pouvez constater qu'il s'écoule un certain temps entre le moment où vous appuyez sur le déclencheur et le moment où l'appareil photo émet un bip sonore. Pendant ce laps de temps, évitez de bouger jusqu'à ce que vous entendiez le bip sonore.



Important :

Évitez de retirer et de réinstaller le module d'extension de mémoire de façon répétée. Dans le cas contraire, vous risquez de créer un faux contact ou d'endommager le module.

Retrait des modules d'extension de mémoire

Pour extraire un module d'extension, effectuez les opérations suivantes :

1. Mettez l'appareil photo hors tension, puis retirez les piles et le capot d'accès au module en suivant les instructions qui figurent aux pages A-5 et A-6.
2. Appuyez sur le levier situé à côté de la prise, de façon à extraire légèrement le module.

3. Saisissez le module par les côtés et tirez-le vers vous pour l'extraire. Veillez à ne pas toucher les parties métalliques.

4. Remettez en place le capot d'accès au module et les piles.

Utilisation de l'adaptateur secteur

L'adaptateur secteur (480 008) permet de relier le PhotoPC 500 à une prise électrique standard. Cet accessoire est utile lorsque vous transférez des photographies et lorsque vous commandez l'appareil photo depuis votre ordinateur. L'adaptateur alimente l'appareil photo en électricité mais ne charge pas les piles. Dans certains cas, l'adaptateur secteur est fourni avec un cordon d'alimentation secteur séparé.



Attention !

Utilisez uniquement l'adaptateur secteur qui a été conçu pour le PhotoPC 500. L'emploi de tout autre adaptateur peut engendrer des incendies, des risques d'électrocution ou des dommages corporels. Le cordon d'alimentation secteur et l'adaptateur ne doivent être utilisés qu'avec le PhotoPC 500. Si la fiche de l'adaptateur n'est pas compatible avec la prise, faites installer la prise appropriée par un électricien qualifié. Pour éviter les radiations, ne tentez pas de dénuder ni d'extraire le tore de ferrite.

Pour éviter de perdre des images ou des paramètres, assurez-vous que l'appareil photo a terminé le traitement et qu'il est hors tension avant de débrancher l'adaptateur secteur, puis effectuez les opérations suivantes :

1. Identifiez le port série /DC situé sur le côté de l'appareil photo. Appuyez dans le sens des flèches et faites glisser le capot pour le retirer. Si l'écran LCD est relié à l'appareil photo, faites-le pivoter vers le haut pour accéder au capot d'accès au port.

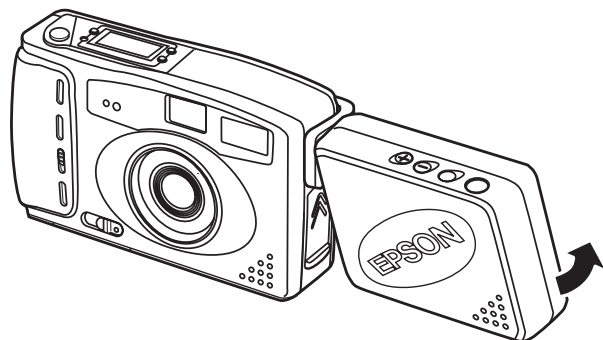

2. Si l'adaptateur secteur vous a été fourni avec un cordon d'alimentation secteur, introduisez la fiche du cordon dans la prise de l'adaptateur.

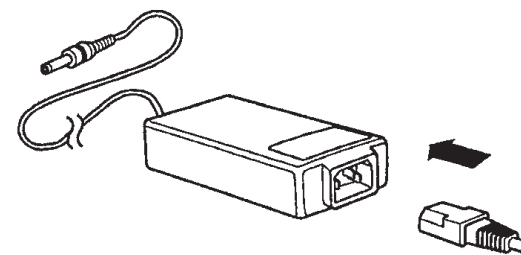

3. Branchez l'adaptateur secteur dans une prise électrique.
4. Reliez le cordon de l'adaptateur au port DC de l'appareil photo.

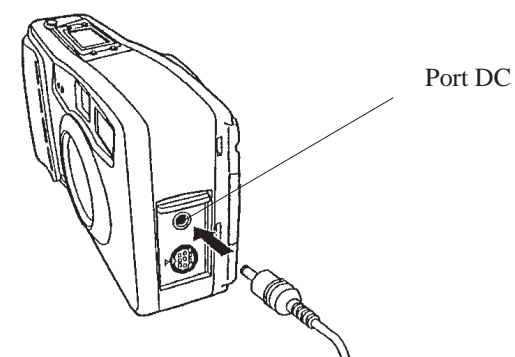

Important !

Placez l'appareil photo et ses accessoires près d'une prise électrique facilement accessible.

N'utilisez pas de prises électriques commandées par un interrupteur mural ou par une minuterie. Evitez d'utiliser des prises raccordées à un circuit qui alimente des appareils dotés de moteurs puissants ou d'autres appareils du même type pouvant engendrer des variations de tension.

Consignes de sécurité destinées aux utilisateurs résidant au Royaume-Uni



Attention !

Cet accessoire doit être relié à la terre. Reportez-vous aux indications relatives à sa tension d'alimentation et assurez-vous que celle-ci correspond à celle de la prise de courant utilisée.

IMPORTANT :

Le cordon de cet accessoire est composé de plusieurs fils de couleur, selon les conventions suivantes :

Verre et jaune - terre

Bleu - neutre

Marron - phase

Pour adapter une fiche :

Il est possible que les couleurs du câble d'alimentation de cet accessoire ne correspondent pas aux repères de couleur qui permettent de distinguer les bornes d'une prise d'alimentation. Effectuez les opérations suivantes :

Les fils vert et jaune doivent être reliés à la borne désignée par la lettre E ou par le symbole de mise à la terre.

Le fil bleu doit être relié à la borne désignée par la lettre N.

Le fil marron doit être relié à la borne désignée par la lettre L.

Lorsque la fiche est endommagée, remplacez le câble ou faites intervenir un électricien qualifié.

Lorsque vous remplacez un fusible, veillez à ce que le nouveau fusible présente les mêmes caractéristiques de calibre et de tension que l'ancien.

Utilisation des objectifs disponibles en option

Vous pouvez utiliser n'importe quel objectif de caméscope standard 37 mm ou n'importe quel filtre avec le PhotoPC 500.

Pour installer un objectif, vissez-le dans le boîtier de l'appareil photo, comme indiqué ci-dessous :

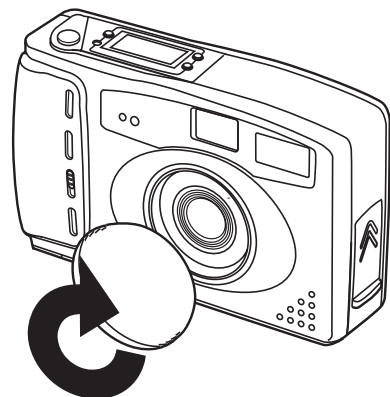

Lorsque vous utilisez un objectif de prises de vue rapprochées, le viseur ne vous permet pas d'évaluer correctement la photographie. La meilleure façon de prendre des photos en gros plan consiste à relier l'appareil photo à votre ordinateur. Vous pouvez utiliser la fonction d'aperçu dynamique pour afficher vos images à l'écran avant de les capturer. Pour plus de détails sur les prises de vue effectuées à l'aide de l'ordinateur, reportez-vous au chapitre 4. Vous pouvez également rajouter l'écran LCD optionnel et prendre des photos en gros plan à l'aide de la fonction macro. Pour plus de détails, reportez-vous à l'annexe A-1.



Important :

Lorsque vous utilisez un objectif en option, évitez de bouger l'appareil photo.

Annexe B : Spécifications

Appareil photo

Dimensions

Largeur	142 mm
Hauteur	81 mm
Profondeur	53 mm
Poids (sans les piles)	300 g

Alimentation électrique

Sources	4 piles AA (alcalines jetables - LR6, piles au lithium jetables, piles rechargeables Ni-Cd ou piles rechargeables Ni-MH) Adaptateur secteur en option (480 008)
Autonomie des piles	Vous pouvez prendre environ 300 photographies (haute résolution) avant que les piles ne soient déchargées. (Avec des piles alcalines neuves, 150 photos avec flash et 150 sans flash, sans l'écran LCD.)

Spécifications techniques

Type de produit	CCD (dispositif à transfert de charge)
Taille de l'image	640 x 480 pixels (haute résolution) 320 x 240 pixels (résolution standard)
Profondeur en bits	16 millions de couleurs, en 24 bits
Interface série	Connecteur DIN à 8 broches (appareil photo) RS-232C, vitesse de transmission : 19200 bps ou plus (ordinateur)
Mémoire interne	Mémoire flash de 2 Mo
Mémoire d'extension (en option)	2Mo (mémoire flash de 0,5Mo x 4 puces) 4Mo (mémoire flash de 0,5Mo x 8 puces)

Caractéristiques photographiques

Objectif	f = 6 mm (équivalent à un objectif de 43 mm sur un appareil photo de 35 mm)
Plage de mise au point	de 0,6 m à l'infini de 0,2 m à l'infini (en mode macro avec l'écran LCD optionnel)

Exposition	Equivaut à ISO 130
Déclencheur	Déclencheur électronique automatique, 1/30 à 1/10000 de seconde
Viseur	Optique
Ouverture du diaphragme	Sélection automatique F2.8/8
Modes de sélection du flash	Automatique, fonction anti-yeux rouges, flash forcé, flash désactivé
Plage d'utilisation du flash	Entre 0,45 m et 3 m

Conditions ambiantes

Température	Fonctionnement : entre 0° et 40°C Stockage : entre -20° et 60°C
Humidité	Fonctionnement : entre 30% et 90% (sans condensation) Stockage : entre 10% et 90% (sans condensation)

Ecran LCD optionnel

Dimensions

Largeur	129 mm
Hauteur	69 mm
Profondeur	50 mm
Poids	141 g

Caractéristiques techniques

Ecran LCD (cristaux liquides)	1,8 pouce, cristaux liquides (LCD) couleur TFT (Thin Film Transistor)
----------------------------------	--

Adaptateur secteur en option

Dimensions

Modèle EU-15

Largeur :	50 mm
Hauteur :	30 mm (47 mm, broches comprises)
Profondeur :	95 mm

Modèle EU-16

Largeur : 65 mm
Hauteur : 30 mm
Profondeur : 138 mm

Caractéristiques techniques

Modèle EU-15

En sortie : DC7V/2,0A
En entrée : 110 AC à 120V, 50/60Hz

Module Eu-16

En sortie : D7V/2,0A
En entrée : 220 AC à 240V, 50/60 Hz

Glossaire

Application

Programme qui vous permet d'effectuer des tâches déterminées, en matière de traitement de texte ou d'analyse financière par exemple.

BMP

Format de fichier sous Windows qui permet de stocker des images.

bps (bits par seconde)

Unité de mesure permettant d'exprimer la vitesse de transmission des données.

Déplacement à l'aide de la souris (drag and drop - "Faites glisser-déposez")

Méthode permettant de déplacer des objets sur l'écran, qui consiste à placer le pointeur de la souris sur un objet, à appuyer sur le bouton de la souris sans le relâcher, à déplacer la souris et à relâcher le bouton de la souris pour "déposer" l'objet à un autre endroit.

Diapositives

Représentation d'images en format réduit.

Imprimante jet d'encre

Imprimante qui imprime des caractères sur du papier en projetant de l'encre par le biais d'une série de buses.

Interface

Lien qui existe entre l'ordinateur et l'appareil photo.

JPEG

Format de fichier permettant de stocker des images couleur ou des images comportant des niveaux de gris dans des fichiers compressés. Le format JPEG permet d'obtenir une compression de données supérieure à celle du format TIFF et aux autres types de format.

OLE

Méthode permettant de transférer et de partager des informations entre des applications qui fonctionnent sous Windows.

Par défaut

Valeur ou paramètre qui s'applique lorsque le matériel est mis sous tension ou réinitialisé.

PCX

Format de fichier permettant de stocker des images en couleur et des images comportant des niveaux de gris.

PICT

Format de fichier couramment utilisé pour les graphiques exécutés sur Macintosh.

Pixel

Abréviation de "Picture Element". Chaque image comporte un certain nombre de pixels. Les pixels sont également exprimés en points.

TWAIN

Protocole d'interface qui permet d'accéder directement à des périphériques en entrée, tels que les scanners et les appareils photo-numériques, à partir d'applications.

Index

A

Accessoire, A-1 - A-10

Adaptateur secteur, A-7, B-2

Aide

 système, 3-7

Alimentation électrique

 caractéristiques, B-1

Aperçu dynamique, 4-4, A-2

Appareil photo

 caractéristiques, B-1

 entretien, 5-1 - 5-3, 5-5

 identification, 4-9

 menu, 3-9

 nettoyage, 5-1

 problème, 5-2

 stockage, 5-1

B

Bordure

 couleur, 3-19

C

Cadre

 couleur, 3-19

Cadres

 menu, 3-18

Caractéristiques, i-1

Commencer

 menu, 3-7

Compteur de photos, 2-9

Conditions ambiantes, B-2

Configuration

 menu, 4-6

Configuration requise, i-2

Conformité

 déclaration, ii-2

Connexion, 3-1 - 3-19

 Macintosh, 3-3

 paramétrage, 4-6

 PC, 3-2

 port, 4-7

 test, 4-7

 vitesse, 4-7

Contrôles

menu, 4-2

Couleur, 5-5

bordure, 3-19

cadre, 3-19

D

Date, 5-5

réglage, 1-6

Déballage, 1-1

Déclencheur, 4-5

activation, 2-3

Dépannage, 5-1 - 5-3, 5-5

Dossier, 3-16

Dragonne

installation, 1-4

E

Economie des piles, A-5

Ecran d'affichage, 2-2

Ecran LCD, A-1

caractéristiques, B-2

installation, A-2

Enregistrement

photographie, 3-14, 3-16

Entretien, 5-1 - 5-3, 5-5

EPSON Photo!

fenêtre, 3-6

installation, 1-5

lancement, 3-5

lancement sous Windows, 3-5

lancement sur un Macintosh, 3-5

quitter, 3-7

Extension mémoire, A-5

F

Fichier

menu, 3-15

Flash, 4-3

problème, 5-2

réglages, 2-5

Flash automatique, 2-5, 4-3

Flash désactivé, 2-5, 4-3

Flash forcé, 2-6, 4-3

Fonction anti-yeux rouges, 2-5, 4-3, 5-4
Fonctions avancées, 4-1 - 4-9

H

Heure, 5-5
réglage, 1-6, 4-8

I

Identification
appareil, 4-9
Image
suppression, 2-8
Importation
photographie, 3-16
Insertion
photographie, 3-11
Installation
dragonne, 1-4
EPSON Photo!, 1-5
piles, 1-3

L

Luminosité
écran LCD, A-3

M

Mémoire
extension, A-5
Menu
Appareil photo, 3-9
Cadres, 3-18
Commencer, 3-7
Configuration, 4-6
Contrôles, 4-2
Fichier, 3-15
Message d'erreur, 5-3
Mise au point, 2-4
Mise hors tension, 2-1
automatique, 2-2, 4-9
Mise sous tension, 2-1

N

Nettoyage

appareil photo, 5-1

Noms de fichier, 3-8

O

Objectif

option, A-10

Options, i-2

P

Photographie

enregistrement, 3-14, 3-16

floue, 5-3

importation, 3-16

incomplète, 5-4

information, 3-14, 3-17

insertion, 3-11

mal cadrée, 5-3

pâle, 5-4

rappel, A-4

sélection, 3-10, 3-16

sombre, 5-4

suppression, 3-9, 3-14, 3-17, 4-3, A-4

transfert, 3-7, 3-9

Piles

autonomie, 2-3

économie, A-5

installation, 1-3

remplacement, 1-3

Prise de vue, 2-1 - 2-9, 4-4

rapprochée, A-3

R

Réglage, 2-5

appareil photo, 4-7

flash, 2-5

heure, 4-8

luminosité, A-3

résolution, 2-6

retardateur, 2-7

vitesse d'obturation, 4-3

Résolution, 4-2
 haute, 2-6
 réglage, 2-6
 standard, 2-6
Retardateur, 4-2
 réglages, 2-7

S

Sécurité
 consigne, i-3, A-9
Sélection
 photographie, 3-10, 3-16
Suppression
 image, 2-8
 photographie, 3-9, 3-14, 3-17, 4-3, A-4

T

Transfert
 photographie, 3-7

V

Veille, 2-2, 4-9
Vitesse d'obturation
 réglage, 4-3

Y

Yeux rouges, 5-4

POINTS DE COMMERCIALISATION EPSON HORS MÉTROPOLE

EPSON AMERICA, INC.

20770 Madrona Ave.
P.O. Box 2842
Torrance, CA 90509-2842
Phone: (800) 922-8911
Fax: (310) 782-5220

EPSON AUSTRALIA PTY.LTD.

1/70 Gibbes Street, Chatswood
2067 NSW.
Phone: 2-4 15-9000
Fax: 2-417-0077

EPSON ITALIA S.p.A.

V. le F. Ili Casiraghi 427
20099 Sesto S. Giovanni
MI, Italie
Phone: 2-262331
Fax: 2-2440750

EPSON UK LTD.

Campus 100, Maylands Avenue,
Hemel Hempstead, Herts,
HP27TJ, Royaume-Uni
Phone: (+44) 01442 61144
Fax: (+44) 01442 22727

EPSON SINGAPORE PTE. LTD.

N°1 Raffles Place #26-00
OUB Centre, Singapore 0104
Phone: 5330477
Fax: 5338119

EPSON IBERICA S.A.

Av. de Roma, 18-26
08290 Cerdanyola del Valles
Barcelona, Espagne
Phone: 582. 15.00
Fax: 582. 15.55

EPSON DEUTSCHLAND GmbH

Zülpicher Straße 6,
40549 Düsseldorf, Allemagne
Phone: (0211) 56030
Telex: 8584786

Rooms 4706-10, 47/F,
China Resources Bldg.,
26, Harbour Road, Wanchai,
Hong Kong
Phone: 2585-4300
Fax: 2827-7083
EPSON PORTUGAL, S.A.

EPSON HONG KONG LTD.

R. do Progresso, 471, 1° Perafita
4460 Matosinhos, Portugal
Phone: (02) 996 14 02
Fax: (02) 996 14 11

92300, Levallois-Perret, France
Phone: 01 40 87 37 37
Telex: 610657

10F, N° 287 Nanking E. Road,
Sec. 3, Taipei, Taiwan, R.O.C.
Phone: (02) 717-7360
Fax: (02) 712-9164

80 Harashinden, Hirooka
Shiojiri-Shi, Nagano-Ken
399-07 Japon

EPSON FRANCE S.A.

68 bis, rue Marjolin

**EPSON TAIWAN TECHNOLOGY
& TRADING LTD.**

SEIKO EPSON CORPORATION
(Hirooka Office)

