

Où trouver les informations qui vous intéressent ?

Guide de l'utilisateur

Ce guide vous indique comment installer votre imprimante et comment lancer une impression. Il vous donne des indications sur l'utilisation de l'imprimante, et contient également des conseils de dépannage et des informations de service-après-vente. Il contient aussi des informations sur le logiciel EPSON PhotoQuicker inclus sur le CD-ROM.

Guides en ligne inclus sur le CD-ROM

Ces guides, inclus sur le CD-ROM livré avec votre imprimante, vous donnent des informations supplémentaires sur l'imprimante et sur l'impression couleur. Pour y accéder, vous devez disposer d'un navigateur Web. Pour plus d'informations sur l'utilisation de ce CD-ROM, reportez-vous au *livret du CD-ROM*.

- ❑ ***Guide de référence*** Il fournit des informations détaillées sur les paramètres du logiciel d'impression, l'impression sur papiers spéciaux, la maintenance et la résolution des problèmes.

- ❑ ***Guide couleur*** Il comprend des échantillons d'images, des explications et des informations de dépannage qui vous aideront à répondre aux questions que vous vous posez sur la reproduction des couleurs et l'impression.

Tous droits réservés. La reproduction, l'enregistrement ou la diffusion de tout ou partie de ce manuel, sous quelque forme et par quelque moyen que ce soit, électronique, mécanique, photographique, sonore ou autre, sont interdits sans l'autorisation expresse de SEIKO EPSON CORPORATION. Les informations contenues dans le présent manuel ne s'appliquent qu'à l'imprimante EPSON décrite ci-après. EPSON n'est pas responsable de leur éventuelle utilisation avec d'autres imprimantes.

La société SEIKO EPSON CORPORATION et ses filiales ne peuvent être tenues pour responsables des préjudices, pertes, coûts ou dépenses subis par l'acquéreur de ce produit ou par des tiers, et dus à un accident, une utilisation non conforme ou un abus, ou résultant de modifications, de réparations ou de transformations non autorisées, ou du non-respect (sauf aux États-Unis) des instructions d'utilisation et de maintenance de SEIKO EPSON CORPORATION.

SEIKO EPSON CORPORATION ne peut être tenu pour responsable en cas de dommages ou de problèmes pouvant survenir à la suite de l'utilisation d'accessoires ou de consommables autres que les produits originaux EPSON ou ceux qui sont agréés par la société SEIKO EPSON CORPORATION.

SEIKO EPSON CORPORATION ne peut être tenu pour responsable en cas de dommages dus à des phénomènes d'interférences électromagnétiques suite à l'utilisation de câbles d'interface autres que ceux agréés EPSON par SEIKO EPSON CORPORATION.

EPSON est une marque déposée et EPSON Stylus est une marque de SEIKO EPSON CORPORATION.

Microsoft et Windows sont des marques déposées de Microsoft Corporation.

Remarque générale : Tous les autres noms de produits mentionnés dans ce manuel ne le sont qu'à des fins d'identification et peuvent être des marques commerciales de leurs propriétaires respectifs. EPSON renonce à tout droit sur ces marques.

Copyright © 2000, SEIKO EPSON CORPORATION, Levallois, France.

Table des matières

Consignes de sécurité	1
Précautions importantes	1
Précautions à respecter	2
Conformité ENERGY STAR	5
Consignes Danger, Attention et Remarques	5
Éléments et fonctions de l'imprimante	6
Éléments de l'imprimante et fonctions du panneau de contrôle	6
Installation de l'imprimante	8
Installation du guide papier	8
Branchement de l'imprimante	8
Connexion de l'imprimante	9
Installation du logiciel d'impression	10
Installation des cartouches d'encre	15
Vérification de l'imprimante	19
Première impression	22
Chargement de papiers spéciaux, d'enveloppes et d'autres supports	26
Chargement de papiers spéciaux et d'autres supports ...	26
Chargement des enveloppes	28
PhotoQuicker	30
Présentation de PhotoQuicker	30
Impression avec EPSON PhotoQuicker	32
Dépannage	40
Utilisation de EPSON PhotoStarter	46

<i>Impression sous Windows</i>	51
Présentation du logiciel d'impression	51
Modification des paramètres de l'imprimante	52
Aperçu avant impression	58
Accès aux informations de l'aide en ligne	61
 <i>Impression sous Macintosh</i>	62
Présentation du logiciel d'impression	62
Modification des paramètres de l'imprimante	62
Aperçu avant impression	67
 <i>Remplacement des cartouches d'encre</i>	70
 <i>Maintenance</i>	77
Vérification des buses de la tête d'impression	77
Nettoyage de la tête d'impression	79
Alignement des têtes d'impression	82
 <i>Dépannage</i>	83
Correction des problèmes USB	83
Voyants d'erreur	86
Problèmes les plus courants et solutions	88
Annulation de l'impression	91
Comment contacter le support technique	93
 <i>Options et consommables</i>	94

Consignes de sécurité

Précautions importantes

Avant d'utiliser votre imprimante, lisez attentivement l'ensemble de ces consignes. Veillez également à respecter l'ensemble des avertissements et instructions figurant sur l'imprimante.

- ❑ Veillez à ne pas obturer ni recouvrir les ouvertures d'aération de l'imprimante. N'introduisez pas d'objets dans les fentes.
- ❑ Ne renversez pas de liquide sur l'imprimante.
- ❑ Utilisez uniquement une source d'alimentation électrique présentant les caractéristiques indiquées sur l'étiquette de l'imprimante.
- ❑ Raccordez tous les équipements à des prises correctement mises à la terre. Evitez d'utiliser une prise électrique située sur un circuit qui alimente également des appareils susceptibles d'être arrêtés et mis en marche fréquemment, tels que des photocopieurs ou des dispositifs de climatisation.
- ❑ Evitez les prises électriques contrôlées par un interrupteur mural ou une minuterie.
- ❑ Eloignez tout le système informatique des sources potentielles d'interférences électromagnétiques, telles que des haut-parleurs ou des socles de téléphones sans fil.
- ❑ N'utilisez pas de cordon d'alimentation endommagé ou effiloché.
- ❑ Si vous utilisez une rallonge pour l'imprimante, assurez-vous que l'intensité totale des appareils qui y sont raccordés ne dépasse pas l'intensité supportée par la rallonge. Vérifiez également que l'intensité totale de tous les appareils branchés sur la prise murale ne dépasse pas celle supportée par la prise.
- ❑ N'essayez pas de réparer l'imprimante vous-même.

- ❑ Débranchez l'imprimante du secteur et faites-la réparer par un technicien qualifié dans les cas suivants :

Le cordon d'alimentation ou la prise sont endommagés ; du liquide a pénétré dans l'imprimante ; l'imprimante est tombée ou son boîtier a été endommagé ; l'imprimante ne fonctionne pas normalement ou vous notez une nette dégradation de ses performances.

Précautions à respecter

Utilisation de l'imprimante

- ❑ Ne mettez pas les mains à l'intérieur de l'imprimante et ne touchez pas les cartouches d'encre lors de l'impression.
- ❑ Ne déplacez pas la tête d'impression manuellement ; cela pourrait endommager l'imprimante.
- ❑ Mettez l'imprimante sous tension en appuyant sur la touche Marche/Arrêt \odot . Lorsque vous appuyez sur cette touche, le voyant \odot clignote brièvement, puis s'éteint. Ne débranchez pas l'imprimante ou ne coupez pas son alimentation tant qu'il clignote.
- ❑ Avant de transporter l'imprimante, assurez-vous que la tête d'impression occupe sa position initiale (complètement à droite) et que les cartouches d'encre sont en place.

Utilisation de la carte mémoire

- ❑ N'utilisez pas l'imprimante lorsque le voyant d'accès à la carte mémoire est allumé ou clignote.
- ❑ Ne retirez pas la carte mémoire et ne coupez pas l'alimentation de l'imprimante pendant un transfert de données entre l'ordinateur et la carte mémoire (le voyant

d'accès à la carte est allumé ou clignote). Les données de la carte mémoire pourraient être endommagées.

- ❑ Lorsque EPSON PhotoQuicker utilise des données extraites de la carte mémoire, vous ne devez pas retirer cette dernière avant d'avoir fermé EPSON PhotoQuicker.
- ❑ Pour éjecter la carte, les utilisateurs de Macintosh doivent déplacer l'icône de la carte mémoire figurant sur le bureau dans la corbeille.
- ❑ Vous ne pouvez utiliser, avec cette imprimante, que des cartes mémoire et des cartes PC Card basées sur les normes ATA PCMCIA.

Manipulation des cartouches d'encre

- ❑ Conservez les cartouches d'encre hors de portée des enfants. Veillez à ce qu'ils n'absorbent pas l'encre et ne jouent pas avec les cartouches.
- ❑ Manipulez les cartouches usagées avec précaution, l'orifice pouvant être légèrement taché d'encre. En cas de contact de l'encre avec la peau, lavez-vous à l'eau et au savon. En cas de contact avec les yeux, rincez immédiatement et abondamment à l'eau. Si, après cela, une gêne ou un problème de vue persiste, consultez immédiatement un médecin.
- ❑ Pour éviter tout risque de fuite, ne secouez pas les cartouches d'encre.
- ❑ Installez la cartouche d'encre immédiatement après l'avoir sortie de son emballage. Si vous laissez une cartouche longtemps hors de son emballage, elle risque d'être inutilisable.
- ❑ N'utilisez pas de cartouche d'encre au-delà de la date de validité indiquée sur son emballage. La qualité d'impression pourrait en effet s'en ressentir. Pour de bons résultats, employez les cartouches d'encre dans les six mois qui suivent leur installation.

- ❑ Ne touchez pas la puce verte située sur le côté des cartouches. Cela pourrait entraîner des dysfonctionnements.
- ❑ Ne démontez pas les cartouches. Cela pourrait endommager la tête d'impression.
- ❑ Lorsque les cartouches sont stockées dans un endroit frais, laissez-les à température ambiante pendant au moins trois heures avant de les utiliser.
- ❑ Stockez les cartouches dans un endroit frais et sombre.
- ❑ Les cartouches sont munies d'une puce qui mémorise des informations, telles que la quantité d'encre restante, ce qui permet de retirer la cartouche et de la réinstaller sans problème. Toutefois, une petite quantité d'encre est utilisée à chaque réinsertion de la cartouche, l'imprimante vérifiant automatiquement la fiabilité de l'équipement.
- ❑ Si vous retirez une cartouche que vous souhaitez réutiliser ultérieurement, prenez soin de protéger son orifice des salissures et de la poussière. Conservez la cartouche dans les mêmes conditions que l'imprimante. Vous remarquerez que l'orifice d'alimentation en encre possède une valve, qui rend inutile la présence d'un capuchon. Il existe toutefois un risque de salissure si la cartouche entre en contact avec d'autres objets. Ne touchez pas l'orifice d'alimentation en encre, ni la zone qui l'entoure.

Choix de l'emplacement de l'imprimante

- ❑ Placez l'imprimante sur une surface plane et stable plus large que l'imprimante elle-même. Elle ne fonctionnera pas correctement si elle est inclinée ou en porte-à-faux.
- ❑ Evitez les endroits soumis à des variations rapides de température et d'humidité. Evitez également l'exposition aux fortes luminosités ou aux sources de chaleur.
- ❑ Evitez les emplacements soumis à des chocs ou des vibrations.

- ❑ Laissez suffisamment d'espace autour de l'imprimante pour en assurer une ventilation correcte.
- ❑ Placez l'imprimante à proximité d'une prise murale de manière à pouvoir la débrancher facilement.

Conformité ENERGY STAR



En tant que partenaire ENERGY STAR, EPSON certifie que ce produit répond aux directives ENERGY STAR en matière d'économies d'énergie.

Le programme international ENERGY STAR est un partenariat libre concernant les secteurs de l'informatique et de la bureautique, dont le but est de promouvoir les économies d'énergie pour les ordinateurs, moniteurs, imprimantes, télécopieurs et copieurs afin de limiter la pollution atmosphérique liée à la production d'électricité.

Consignes Danger, Attention et Remarques



Danger

Ces consignes doivent être scrupuleusement respectées pour éviter toute blessure corporelle.



Attention

Ces consignes doivent être scrupuleusement respectées pour éviter tout endommagement de l'équipement.

Remarques



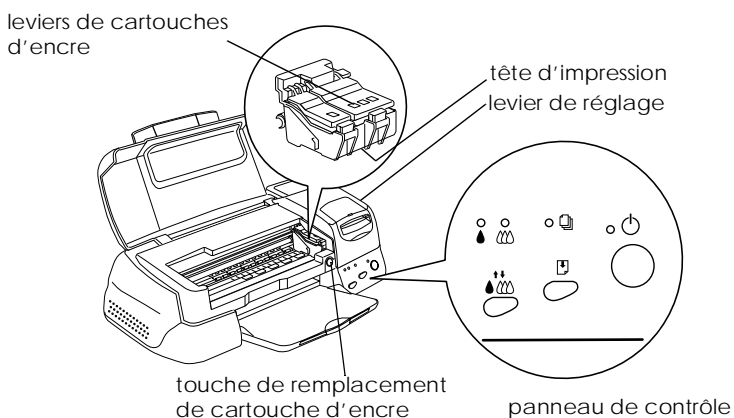
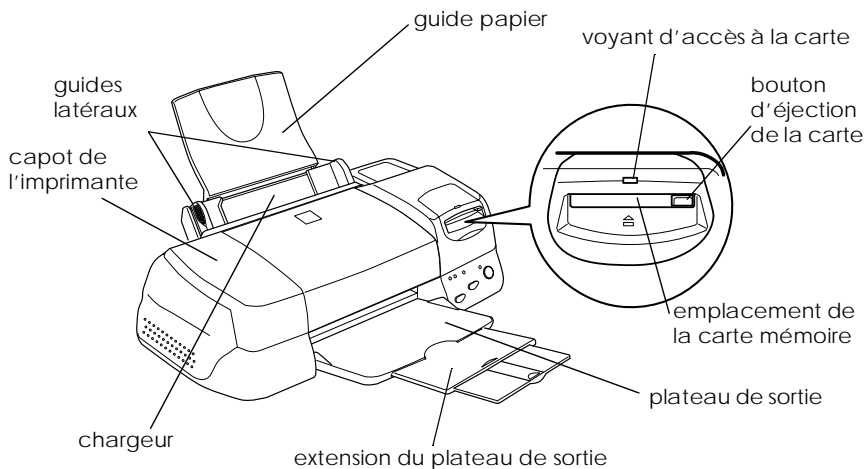

Elles présentent des informations importantes et des conseils utiles concernant le fonctionnement de l'imprimante.

Éléments et fonctions de l'imprimante





Éléments de l'imprimante et fonctions du panneau de contrôle



Touches

Touche	Fonction
 marche/arrêt	Met l'imprimante sous et hors tension. Efface la mémoire de l'imprimante si vous appuyez deux fois dessus pendant que l'imprimante est sous tension.
 chargement/ éjection	Charge ou éjecte le papier lorsque vous appuyez dessus et la relâchez en l'espace de deux secondes. Relance l'impression lorsque vous appuyez dessus et la relâchez après une erreur Fin de papier.
 nettoyage	Déclenche le nettoyage de la tête d'impression si vous appuyez dessus pendant 3 secondes alors que les voyants de fin d'encre noire  ou couleur  sont éteints.
Touche de remplacement de cartouche	Charge l'encre dans le circuit d'alimentation après remplacement des cartouches d'encre (cette touche orange se trouve sous le capot, et non sur le panneau de contrôle).

Voyants

Voyant	Description
 marche /arrêt	S'allume lorsque l'imprimante est sous tension. Clignote au cours de la réception des données, de l'impression, du remplacement d'une cartouche d'encre, du chargement de l'encre ou du nettoyage de la tête d'impression.
 fin de papier	S'allume lorsqu'il n'y a plus de papier dans l'imprimante. Mettez du papier dans le chargeur, puis appuyez sur la touche de chargement/éjection  pour relancer l'impression. Clignote en cas de bourrage papier. Otez le papier du chargeur, puis remplacez-le. Si le voyant continue de clignoter, mettez l'imprimante hors tension et extrayez doucement le papier de l'imprimante.
 fin d'encre noire	Clignote lorsque la cartouche d'encre noire est presque vide. S'allume lorsque la cartouche d'encre noire est vide. Utilisez une cartouche d'encre noire appropriée (T007) ou (T010).
 fin d'encre couleur	Clignote lorsque la cartouche d'encre couleur est presque vide. S'allume lorsque la cartouche d'encre couleur est vide. Prévoyez une cartouche couleur de rechange (T008).

Installation de l'imprimante

Installation du guide papier

Insérez le guide papier dans les fentes situées à l'arrière de l'imprimante.

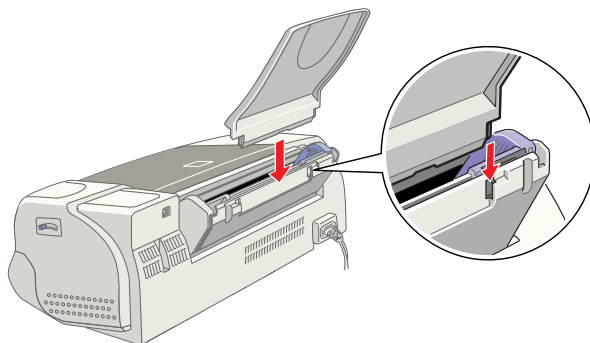

Branchement de l'imprimante

1. Vérifiez que l'imprimante est hors tension, à savoir que la touche Marche/Arrêt  dépasse légèrement du panneau de contrôle.
2. Vérifiez que la tension indiquée sur l'étiquette apposée au dos de l'imprimante correspond à celle de la prise électrique destinée à l'imprimante. Vérifiez également que vous disposez d'un câble adapté à la source d'alimentation utilisée.



Attention :

Il est impossible de modifier la tension de fonctionnement de l'imprimante. Si la tension nominale ne correspond pas à celle de la prise, contactez votre revendeur. Ne branchez pas le cordon d'alimentation.

3. Si le cordon d'alimentation n'est pas raccordé à l'imprimante, branchez-le sur le connecteur secteur situé au dos de l'imprimante.
4. Branchez ensuite le cordon dans une prise correctement mise à la terre.

Connexion de l'imprimante

Votre imprimante doit être connectée à votre ordinateur (PC ou Macintosh) via l'interface USB. Suivant votre situation géographique, vous devrez peut-être vous procurer un câble adapté. Pour plus d'informations, reportez-vous à la section « Options et consommables » du présent guide.

Remarque :

Pour pouvoir connecter votre PC via l'interface USB, vous devez disposer d'un ordinateur avec Windows 98 préinstallé, muni d'un port USB.

Pour connecter l'imprimante au port USB, il vous faut un câble USB blindé standard. Procédez comme suit.

1. Vérifiez que l'imprimante et l'ordinateur sont hors tension.
2. Raccordez l'extrémité appropriée du câble au port USB situé à l'arrière de l'imprimante. (L'extrémité qui se raccorde à l'imprimante a une forme différente de celle qui se connecte à l'ordinateur.)
3. Raccordez l'autre extrémité du câble au port USB de l'ordinateur.

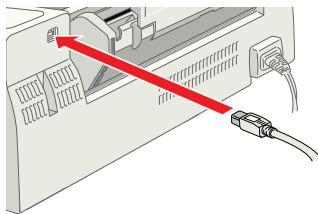

Installation du logiciel d'impression

Une fois l'imprimante connectée à votre ordinateur, vous devez installer le logiciel inclus sur le CD-ROM livré avec votre imprimante.

Le logiciel d'impression comprend :

- ❑ Le pilote d'impression et les utilitaires

Le pilote d'impression commande ou « pilote » votre imprimante. Il vous permet de définir certains paramètres, tels que la qualité d'impression, la vitesse, le type de support et le format du papier. Les utilitaires de vérification des buses, de nettoyage et d'alignement de la tête d'impression vous permettent de maintenir votre imprimante dans des conditions d'utilisation optimales. EPSON Status Monitor 3 (pour Windows) ou EPSON StatusMonitor (pour Macintosh) vous informe des éventuelles anomalies de fonctionnement et permet de visualiser des informations sur l'état de l'imprimante, telles que la quantité d'encre restante. Status Monitor vous indique également comment remplacer les cartouches d'encre.

- ❑ EPSON PhotoQuicker et EPSON PhotoStarter

- ❑ Guides en ligne

Le *Guide de référence* et le *Guide couleur* vous donnent des informations supplémentaires sur l'imprimante et l'impression couleur.

Si vous utilisez la version sur disquette du logiciel d'impression EPSON, faites une copie de sauvegarde avant de commencer l'installation. Si vous souhaitez copier sur disquette le logiciel d'impression figurant sur le CD-ROM, vous pouvez vous servir de l'utilitaire correspondant inclus sur le CD-ROM.

Installation sous Windows

Pour installer le logiciel d'impression, procédez comme suit.

1. Vérifiez que l'imprimante est hors tension.
2. Mettez votre ordinateur sous tension et démarrez Windows. Si l'écran Nouveau matériel détecté ou tout autre assistant apparaît, cliquez sur Annuler.
3. Insérez le CD-ROM livré avec votre imprimante dans le lecteur correspondant. La boîte de dialogue d'installation s'affiche. (Pour l'installation à partir de la disquette, insérez celle-ci dans le lecteur de disquette et double-cliquez sur l'icône Poste de travail, puis sur l'icône de disquette et enfin sur Install.exe.)
4. Cliquez sur Installation du pilote d'impression et des utilitaires, puis sur . Cliquez sur OK pour lancer l'installation du logiciel d'impression.

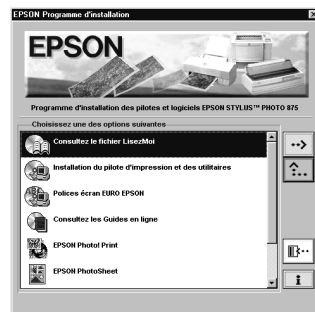

5. Suivez les instructions qui s'affichent à l'écran pour mettre l'imprimante sous tension. A ce moment, l'installation du pilote du périphérique USB démarre automatiquement. Un message vous invite à redémarrer votre ordinateur. Redémarrez-le.
6. Une fois l'imprimante sous tension, l'Utilitaire de configuration s'ouvre automatiquement.



Suivez les instructions qui s'affichent à l'écran pour installer les cartouches d'encre, vérifier les buses de la tête d'impression et nettoyer la tête. Lorsqu'un message vous informe que la configuration est terminée, cliquez sur OK.

Remarque :

Si l'Utilitaire de configuration ne démarre pas, passez à la section « Installation des cartouches d'encre », à la page 15, pour installer la cartouche d'encre à partir du panneau de contrôle de l'imprimante.

7. Lorsqu'un message vous informe que l'installation est terminée, cliquez sur OK.

Remarque :

Si un message d'erreur apparaît, le pilote d'impression ou le pilote du périphérique USB EPSON n'a pas été installé correctement. Reportez-vous à la section « Dépannage » du présent guide.

8. La boîte de dialogue d'installation s'affiche à nouveau. Cliquez sur Installation d'EPSON PhotoQuicker/EPSON PhotoStarter, puis sur  et enfin sur OK.

9. Cliquez sur Suivant. Une boîte de dialogue semblable à celle qui figure à droite apparaît.

Si vous souhaitez changer le répertoire d'installation, cliquez sur Parcourir et choisissez le répertoire voulu. Suivez ensuite les instructions qui s'affichent.

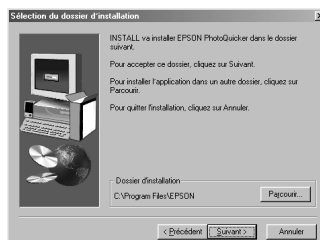

10. Cliquez sur Terminer.



Une fois l'installation terminée, passez à la section « Première impression », à la page 22, pour lancer une impression.

Vérification de l'installation du pilote USB sous Windows

Pour vérifier que le pilote USB est correctement installé, procédez comme suit.

1. Cliquez sur Démarrer, pointez sur Paramètres et cliquez sur Imprimantes. Vérifiez que l'icône de votre imprimante apparaît dans la fenêtre des imprimantes.
2. Cliquez sur l'icône de l'imprimante, puis choisissez Propriétés dans le menu Fichier.
3. Cliquez sur l'onglet Détails et vérifiez que EPUSBx : (EPSON Stylus Photo 875DC) est affiché dans la zone de liste Imprimer vers.

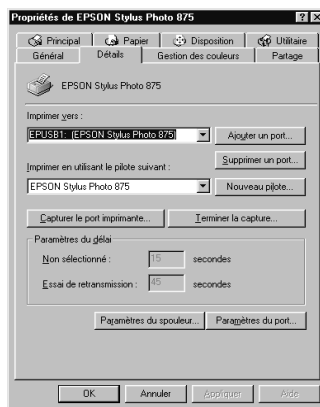

Remarque :

Si le port affiché n'est pas correct, reportez-vous à la section « Dépannage » du présent guide ou du Guide de référence en ligne.

Installation sous Macintosh



Attention :

Désactivez tous les programmes de protection anti-virus avant d'installer votre logiciel d'impression.

Pour installer le logiciel d'impression, procédez comme suit.

1. Démarrez votre Macintosh et insérez le CD-ROM dans le lecteur correspondant. Le contenu du CD-ROM (dont le logiciel d'impression EPSON) s'affiche automatiquement.
2. Si une seule icône Installation apparaît, double-cliquez dessus. Si plusieurs dossiers apparaissent avec des icônes d'installation correspondant à différentes langues, double-cliquez sur le dossier correspondant à votre langue, puis cliquez sur l'icône Installation qu'il contient.
3. Lorsque l'écran d'accueil s'affiche, cliquez sur Continuer. La boîte de dialogue suivante s'affiche.



4. Pour installer le logiciel d'impression inclus sur le CD-ROM, vérifiez que la zone de destination affiche le lecteur de disquette concerné, puis cliquez sur Installer.
5. Lorsqu'un message vous informe que l'installation est terminée, cliquez sur Redémarrer pour redémarrer votre ordinateur.

Sélection de l'imprimante dans le Sélecteur Macintosh

- ❑ Une fois le logiciel d'impression installé sur le Macintosh, ouvrez le Sélecteur pour sélectionner votre imprimante. Cette sélection ne doit être effectuée qu'à la première utilisation de l'imprimante ou lorsque vous souhaitez en utiliser une autre. Votre Macintosh utilise toujours la dernière imprimante sélectionnée.

1. Sélectionnez Sélectionneur dans le menu Pomme, cliquez sur l'icône de votre imprimante, puis sur le port auquel elle est connectée.

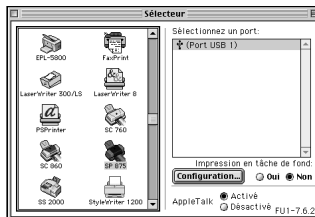

2. Sélectionnez le cercle d'option Impression en tâche de fond approprié pour activer ou désactiver cette option.

Lorsque l'option Impression en tâche de fond est activée, vous pouvez continuer à utiliser votre Macintosh pendant qu'il prépare l'impression d'un document. Elle doit être activée pour que l'utilitaire EPSON Monitor3 puisse gérer les travaux d'impression.

3. Fermez le Sélectionneur.

Installation des cartouches d'encre

Cette imprimante utilise des cartouches d'encre équipées de puces. La puce contrôle précisément la quantité d'encre utilisée par chaque cartouche. Par conséquent, même si une cartouche est retirée, puis réinstallée, toute l'encre qu'elle contient peut être utilisée. Toutefois, une petite quantité d'encre (couleur et noire) est utilisée à chaque réinsertion de la cartouche, l'imprimante vérifiant automatiquement la fiabilité de l'équipement.

Veillez à utiliser les cartouches livrées avec votre imprimante lors de la première installation.

Avec l'Utilitaire de configuration pour Windows

Lorsque l'installation du logiciel d'impression est terminée, l'Utilitaire de configuration doit s'ouvrir automatiquement.

Si vous travaillez sur Macintosh, ou si vous ne pouvez pas accéder à cet utilitaire sous Windows, reportez-vous à la section qui suit.

A partir du panneau de contrôle de l'imprimante (PC et Macintosh)

Si vous travaillez sur Macintosh, ou si vous ne pouvez pas accéder à l'Utilitaire de configuration sous Windows, installez les cartouches d'encre à partir du panneau de contrôle de l'imprimante.

Remarque :



Sortez la cartouche de son emballage juste avant de l'installer. Si vous laissez une cartouche longtemps hors de son emballage, il sera peut-être impossible d'imprimer normalement.

Pour installer les cartouches d'encre, procédez comme suit :

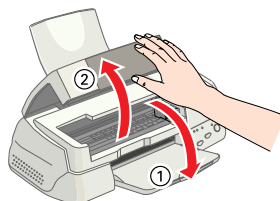
1. Abaissez le plateau de sortie, puis ouvrez le capot de l'imprimante.



2. Mettez l'imprimante sous tension en appuyant sur la touche Marche/Arrêt .

La tête d'impression se déplace vers la gauche, dans la position d'installation de la cartouche. Le voyant Marche/Arrêt  clignote et les voyants de fin d'encre  et  s'allument.

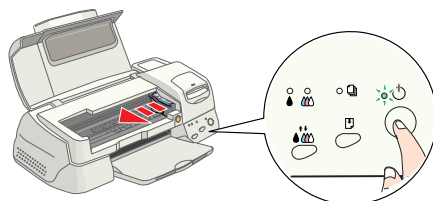

Attention :

Ne déplacez pas la tête d'impression à la main. Cela pourrait endommager l'imprimante.

3. Repoussez les languettes et soulevez les leviers de verrouillage.

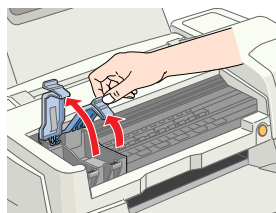

4. Déballez les cartouches d'encre. Otez ensuite la bande adhésive jaune.

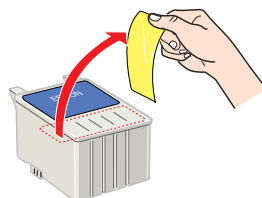
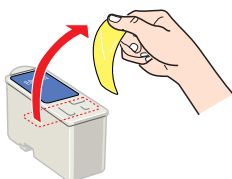

Attention :

- ❑ *Veillez à retirer les bandes adhésives jaunes avant d'installer les cartouches. Dans le cas contraire, ces dernières sont inutilisables et vous ne pouvez pas imprimer.*

Si vous avez installé une cartouche d'encre sans retirer la bande adhésive jaune, sortez la cartouche et installez-en une nouvelle. Veillez à retirer la bande jaune, puis installez la cartouche dans l'imprimante.

- ❑ *Ne retirez pas la partie bleue de la bande adhésive, sinon les cartouches risquent d'être inutilisables.*
- ❑ *Pour éviter toute fuite d'encre, ne retirez pas les bandes adhésives situées sous les cartouches.*
- ❑ *Ne retirez pas la puce verte située sur le côté des cartouches. Si vous installez des cartouches dépourvues de puce, cela risque d'endommager l'imprimante.*

- ❑ *Ne touchez pas la puce verte située sur le côté des cartouches. Cela pourrait entraîner un dysfonctionnement de l'imprimante et empêcher l'impression.*

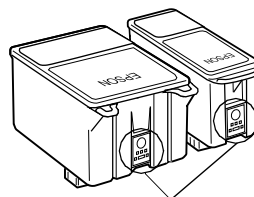

Ne touchez pas cet élément.

5. Alignez les languettes sur chaque cartouche de manière qu'elles coïncident avec celles qui dépassent de la base des leviers de cartouches. Ne forcez pas pour insérer la cartouche.

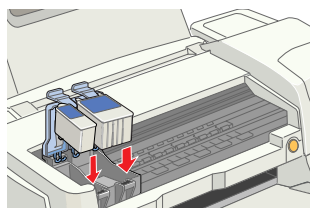

Attention :

Assurez-vous que les languettes des cartouches ne se trouvent pas sous celles qui dépassent de la base des leviers ouverts car cela pourrait endommager ces derniers.



Remarque :

Installez les deux cartouches. Si l'une d'elles n'est pas en place, l'imprimante ne fonctionnera pas.



6. Appuyez sur les leviers pour les verrouiller.
7. Appuyez sur le bouton orange de remplacement de cartouche. L'imprimante déplace la tête d'impression et charge son circuit d'alimentation en encre. Cette opération dure environ deux minutes et demi.

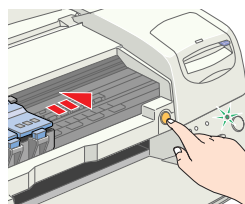

Attention :

Appuyez toujours sur le bouton de remplacement orange pour déplacer la tête d'impression. Ne déplacez pas la tête d'impression à la main. Cela pourrait endommager l'imprimante.



Le voyant Marche/Arrêt  clignote et des bruits mécaniques se font entendre pendant toute la durée du cycle. Ils n'ont rien d'anormal. Une fois le circuit d'alimentation en encre chargé, la tête d'impression revient à sa position initiale (complètement à droite) et le voyant Marche/Arrêt  s'allume.



Attention :

Ne mettez jamais l'imprimante hors tension pendant que le voyant Marche/Arrêt  clignote.

8. Fermez le capot de l'imprimante.

Vérification de l'imprimante

Avant de commencer à imprimer, assurez-vous que l'imprimante fonctionne normalement. Pour cela, imprimez une page de test des buses et, si nécessaire, nettoyez la tête d'impression.

Chargement du papier

Pour charger du papier ordinaire dans l'imprimante, procédez comme suit.

1. Abaissez le plateau de sortie et tirez son extension. Faites coulisser le guide latéral gauche pour que la distance entre les guides latéraux soit légèrement supérieure à la largeur du papier.
2. Déramez une pile de papier, puis taquez-la sur une surface plane afin d'en égaliser les bords.

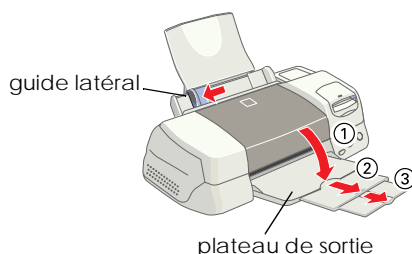

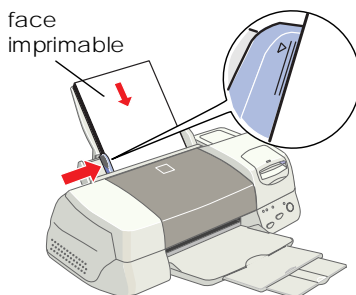

3. Insérez le papier dans le chargeur, face imprimable vers le haut et bord droit contre le guide latéral droit. Ramenez ensuite le guide latéral gauche contre le bord gauche du papier.



Remarque :

- ❑ Chargez toujours le papier dans le chargeur, bord court en premier.
- ❑ Assurez-vous que la pile de feuilles ne dépasse pas le repère fléché indiqué sur le guide latéral.

Vérification des buses de la tête d'impression

Vérifiez que l'imprimante est hors tension. Maintenez la touche de chargement/éjection  enfoncée (① dans l'illustration ci-contre) et appuyez sur la touche Marche/Arrêt  (② dans l'illustration ci-contre) pour mettre l'imprimante sous tension. Relâchez ensuite les deux touches.

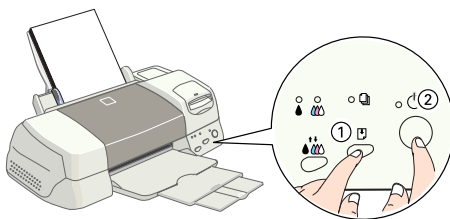

Exemples de motifs de test des buses.

La tête d'impression est propre



Le nettoyage de la tête est nécessaire

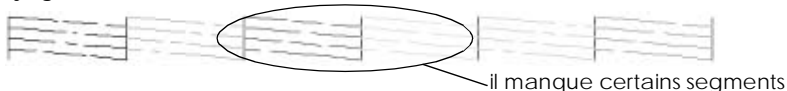



Si la page de test des buses ne s'imprime pas correctement (par exemple, s'il manque certains segments dans les lignes imprimées), il est recommandé de nettoyer la tête comme indiqué ci-dessous. Si le motif s'imprime correctement, vous pouvez lancer une impression. Pour plus d'informations, reportez-vous à la section « Première impression », à la page 22.

Nettoyage de la tête d'impression

Pour nettoyer la tête d'impression, procédez comme suit.

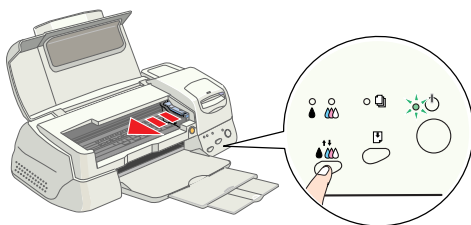
1. Vérifiez que le voyant Marche/Arrêt  est allumé et que les deux voyants de fin d'encre noire  et couleur  sont éteints.
2. Maintenez la touche de nettoyage  enfoncée pendant trois secondes.



L'imprimante lance le nettoyage de la tête d'impression et le voyant Marche/Arrêt  se met à clignoter. Le nettoyage dure environ trente secondes.



Attention :

Ne mettez jamais l'imprimante hors tension pendant que le voyant Marche/Arrêt  clignote. Cela pourrait endommager l'imprimante.

3. Lorsque le voyant  cesse de clignoter, imprimez une page de test des buses pour vérifier que la tête est propre et pour réinitialiser le cycle de nettoyage.

Si la qualité d'impression n'est toujours pas meilleure, alors que vous avez répété ces procédures quatre ou cinq fois, contactez votre revendeur.

Première impression

Après avoir vérifié le bon fonctionnement de l'imprimante, vous pouvez lancer une impression. Pour vous familiariser avec le logiciel d'impression, nous vous recommandons d'imprimer l'un des fichiers échantillon fournis avec le logiciel. Pour cela, suivez les instructions données dans cette section pour Windows ou Macintosh.

Si vous préférez imprimer l'un de vos documents, ouvrez-le dans votre application, puis passez à l'étape 4 de la section concernée en réalisant les adaptations nécessaires.

Remarque :

- ❑ *Pour plus d'informations sur l'utilisation de votre application, reportez-vous au manuel qui l'accompagne.*
- ❑ *Certains paramètres peuvent être différents de ceux décrits dans cette section en fonction du type de document ou de papier que vous utilisez.*

Sous Windows

Pour imprimer le fichier échantillon, procédez comme suit.

1. Assurez-vous que du papier couché qualité photo EPSON de format A4 est chargé dans l'imprimante.
2. Insérez le CD-ROM du pilote d'impression. Si la boîte de dialogue d'installation s'affiche, cliquez sur .
3. Double-cliquez sur l'icône Poste de travail. Faites un clic droit sur l'icône du CD-ROM, puis cliquez sur Ouvrir. Double-cliquez ensuite sur le fichier sample.bmp pour l'ouvrir.

- Pour modifier les paramètres du pilote d'impression, accédez au menu Fichier et cliquez sur Imprimer. Une boîte de dialogue semblable à celle représentée ci-contre apparaît. (Cet exemple est tiré de Paint.)

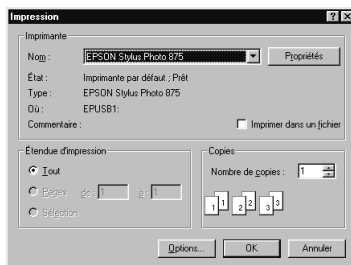

- Vérifiez que l'imprimante est sélectionnée dans la zone de liste Nom, puis cliquez sur Propriétés. La fenêtre du pilote d'impression s'affiche.



- Cliquez sur l'onglet Principal, puis dans la zone Support, et choisissez Papier couché qualité photo.
- Sélectionnez Couleur dans la zone Couleur.
- Vérifiez que l'option Automatique est sélectionnée dans la zone Mode.

Lorsque vous choisissez Automatique, le pilote d'impression optimise les autres paramètres en fonction des choix que vous avez effectués pour Support et Couleur.

- Cliquez sur l'onglet Papier, puis dans la zone Taille papier, et sélectionnez le format du papier chargé dans l'imprimante.
- Cliquez sur le bouton OK dans la partie inférieure de la fenêtre. La boîte de dialogue Imprimer (ou une boîte de dialogue équivalente) s'affiche à nouveau.
- Cliquez sur Fermer, Imprimer ou OK pour imprimer. Il est possible que vous ayez à cliquer sur plusieurs boutons.

Au cours de l'impression, la barre de progression EPSON s'affiche et vous informe de l'état de l'imprimante et de l'avancement de l'impression.

Sous Macintosh

Pour imprimer le fichier échantillon, procédez comme suit.

1. Assurez-vous que du papier de format A4 est chargé dans l'imprimante.
2. Insérez le CD-ROM du logiciel d'impression.
3. Ouvrez le dossier EPSON et double-cliquez sur le fichier LISEZMOI.

4. Dans le menu Fichier, sélectionnez l'option Format d'impression. La zone de dialogue suivante s'affiche.

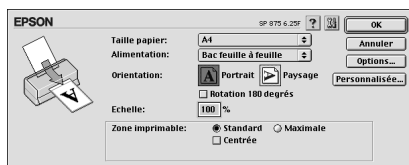

5. Dans la liste Taille papier, sélectionnez le format du papier chargé dans l'imprimante.
6. Sélectionnez  Portrait pour l'option Orientation.
7. Une fois les paramètres définis, cliquez sur OK pour refermer la zone de dialogue Format d'impression.

Remarque :

Vous ne pouvez pas lancer d'impression à partir de la zone de dialogue Format d'impression. Vous ne pouvez le faire qu'à partir de la zone de dialogue Imprimer.

8. Dans le menu Fichier, choisissez Imprimer. La zone de dialogue d'impression s'affiche.



9. Sélectionnez Papier ordinaire dans la liste Support.
10. Sélectionnez Couleur pour l'option Encre.
11. Vérifiez que l'option Automatique est sélectionnée dans la zone Mode.

Lorsque vous choisissez Automatique, le pilote d'impression optimise les autres paramètres en fonction des choix que vous avez effectués pour Support et Encre.

12. Cliquez sur Imprimer pour lancer l'impression.

Chargement de papiers spéciaux, d'enveloppes et d'autres supports

Chargement de papiers spéciaux et d'autres supports

Vous pouvez imprimer sur de nombreux supports spéciaux et notamment sur papier jet d'encre, film glacé qualité photo, papier photo, transparents, cartes index et papier adhésif.

Lorsque vous chargez des supports spéciaux distribués par EPSON, commencez par lire les instructions qui accompagnent les supports et gardez à l'esprit les points suivants. Pour plus d'informations sur l'utilisation de ces supports, reportez-vous à la section « Gestion du papier », dans le *Guide de référence* en ligne.

- ❑ Veillez à ce que la face imprimable soit toujours vers le haut lors du chargement du support dans le chargeur. Reportez-vous aux instructions qui accompagnent le support pour savoir quelle est la face imprimable. Certains supports ont des coins coupés qui vous aident à identifier le sens de chargement approprié, comme le montre la figure ci-après.

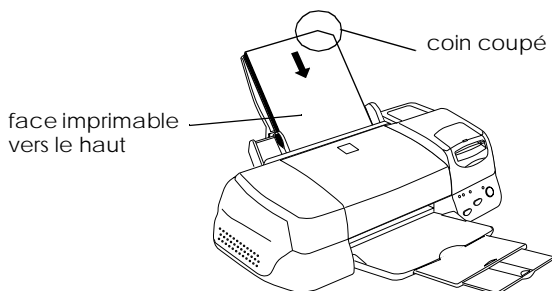

- ❑ Assurez-vous que la pile de feuilles ne dépasse pas le repère fléché indiqué sur le guide latéral gauche.

- ❑ Le tableau ci-dessous indique la quantité de papier qu'il est possible de charger en fonction du support spécial EPSON utilisé.

Papier couché 360 dpi et papier couché qualité photo	Jusqu'à la flèche située sur le guide latéral gauche.
Cartes qualité photo, cartes de visite, cartes de voeux	Jusqu'à 30 cartes index. Placez toujours la feuille de protection* fournie sous les cartes.
Film glacé qualité photo	Une feuille à la fois. Placez toujours une feuille de protection* ou une feuille de papier ordinaire sous le film glacé.
Transparents	Jusqu'à 30 transparents. Placez toujours une feuille de papier ordinaire sous la pile de transparents.
Papier adhésif qualité photo	Une feuille à la fois.
Papier photo	Jusqu'à 20 feuilles. Pour le papier photo de format 200 x 300 mm, vous ne pouvez charger qu'une feuille à la fois. Placez toujours une feuille de protection* sous la pile de papier photo.
PhotoStickers 16 et 4	Une feuille à la fois. Placez toujours les feuilles de protection* A et B fournies sous la pile de PhotoSticker.
Papier photo panoramique et papier transfert pour T-shirts	Une feuille à la fois.
Papier mat épais	Jusqu'à 20 feuilles. Placez toujours une feuille de protection* sous la pile de papier mat épais.
Papier Photo Premium	Une feuille à la fois.

*Veillez à ne pas imprimer sur les feuilles de protection chargées sous les supports spéciaux.

A propos des feuilles de nettoyage des supports spéciaux

Les feuilles de nettoyage fournies avec les supports spéciaux EPSON ne doivent pas être utilisées avec cette imprimante. Le nettoyage que permettent ces feuilles est inutile avec ce type de machine, d'autant plus qu'elles risquent de rester coincées.

Chargement des enveloppes

Si vous envisagez d'imprimer sur des enveloppes, retenez les points suivants :

- ❑ Vous pouvez charger jusqu'à 10 enveloppes dans le chargeur.

Remarque :

La qualité du pliage et l'épaisseur des enveloppes varient considérablement. Si l'épaisseur totale de la pile d'enveloppes dépasse 10 mm, aplatissez bien chaque enveloppe avant de la charger.

- ❑ Placez le levier de réglage sur la position « + » avant d'imprimer.

Remarque :

- ❑ *Une fois l'impression des enveloppes terminée, remettez le levier de réglage sur la position « 0 », c'est-à-dire la position normale. Si vous le laissez sur la position « + », des « blancs » risquent d'apparaître à l'impression sur d'autres supports.*
- ❑ *Lorsque le levier de réglage est sur la position « + », assurez-vous que le paramètre Vitesse rapide est désactivé dans la boîte de dialogue Plus d'options du pilote d'impression. Pour désactiver cette option, il vous faudra peut-être également modifier le paramètre Qualité d'impression.*

- ❑ Chargez les enveloppes côté rabat en premier, le rabat vers le bas, comme le montre la figure ci-dessous.

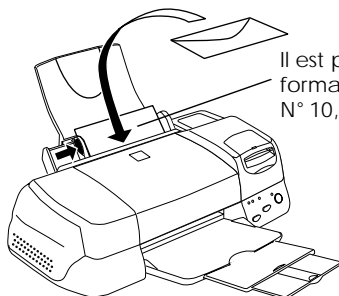

Il est possible d'utiliser les formats d'enveloppe suivants :
N° 10, DL, C6, 132 mm x 220 mm

- ❑ Veillez à ce que les enveloppes ne soient ni gondolées ni pliées. Veillez à bien aplatir les rabats avant de procéder au chargement des enveloppes. Evitez d'utiliser des enveloppes trop minces ; elles risquent de gondoler au cours de l'impression.
- ❑ Donnez la valeur Papier ordinaire au paramètre Support du pilote d'impression.

PhotoQuicker

Présentation de PhotoQuicker

Epson PhotoQuicker vous permet d'imprimer des photographies numériques avec différentes présentations. Vous pouvez ajuster les dimensions des photos ou les faire pivoter d'un simple clic de souris. Vous pouvez personnaliser vos photos en leur ajoutant un titre ou un message. Vous trouverez ci-dessous une liste des fonctions de personnalisation disponibles.

❑ **Formats et types de papiers**

Vous pouvez utiliser une large gamme de formats et de types de papier pour l'impression, y compris les formats A4 et carte postale, les cartes photos et le papier rouleau. L'impression sur différentes qualités de papier vous permet de créer des photographies et des albums d'aspect professionnel.

❑ **Présentations**

Plusieurs présentations sont disponibles, y compris l'impression sous forme d'index. Leur utilisation est simple, il vous suffit de sélectionner celle qui vous intéresse parmi les images affichées à l'écran.

❑ **Rotation d'image**

Il est possible d'orienter correctement les photos en les faisant pivoter d'un simple clic de souris. Cette fonction peut se révéler utile si vos photos ne se présentent pas toutes dans le même sens.

❑ **Titres**

Vous pouvez inclure des mots ou des phrases, ou encore la date et l'heure auxquelles la photo a été prise. Personnalisez les photos que vous souhaitez offrir en y ajoutant un message.

❑ **Réglage automatique**

Vous pouvez améliorer la qualité de vos photos en modifiant le niveau des couleurs, le contraste ou la balance des couleurs. La fonction de réglage automatique vous permet de retoucher

des photos, même si vous n'avez aucune connaissance technique du traitement d'image. Une série de boutons permet également de modifier manuellement le niveau des couleurs et la luminosité.

❑ Effets

Vous pouvez modifier vos photos en leur appliquant une série d'effets intéressants, et sauvegarder le résultat obtenu. Cette fonction est utile pour la conception de projets comportant des photos.

Papier

Différents formats et types de papier sont disponibles. Reportez-vous à la section concernée.

Formats papier

Quatre formats différents sont disponibles pour l'impression de photos avec EPSON PhotoQuicker : A4, Carte photo 4 × 6 pouces, PhotoSticker et papier rouleau de 100 mm de largeur. En combinant les différents formats et présentations, vous obtenez des photos originales et d'aspect professionnel, de dimensions variées.

Présentations sur papier rouleau : format standard ou non

Lorsque vous imprimez sur papier rouleau, vous pouvez choisir d'utiliser un format standard ou non standard. L'option Format standard permet de redimensionner automatiquement la photo au format choisi, quel que soit le rapport longueur/largeur de la photo d'origine. L'option Format non standard respecte le rapport longueur/largeur de la photo d'origine. Par conséquent, il peut y avoir des différences dans la quantité de papier utilisée pour chaque photo, en fonction du format de cette dernière. Si vous sélectionnez Format non standard, vous pouvez choisir une longueur ou une largeur fixe pour l'impression.

Types de papier

Plusieurs supports sont disponibles pour votre imprimante et vos images photos. Le support choisi a une influence majeure sur le résultat obtenu. Pour plus d'informations, reportez-vous au *Guide de l'utilisateur* ou au *Guide de référence* en ligne.



Attention :

- ❑ *Veillez à utiliser le papier (à l'exception du papier industriel standard) à température ambiante (15 à 25 °C, 40 à 60 % d'humidité).*
- ❑ *Ne touchez pas la surface d'impression du papier. Les traces de doigt pourraient affecter la qualité de l'impression.*

Impression avec EPSON PhotoQuicker

Cette section décrit la procédure d'impression avec EPSON PhotoQuicker.

Démarrage de EPSON PhotoQuicker

EPSON PhotoQuicker démarre automatiquement lorsque vous insérez une carte mémoire dans l'imprimante. Vous pouvez également le lancer manuellement. Pour plus d'informations, reportez-vous à la section concernée ci-après.

Remarque :

Vous ne pouvez utiliser, avec cette imprimante, que des cartes mémoire et des cartes PC Card basées sur les normes ATA PCMCIA. Pour plus d'informations sur ces normes, veuillez vous reporter au manuel qui accompagne la carte mémoire ou la carte PC Card, ou contacter le fabricant.

Démarrage automatique

Lorsque vous insérez une carte mémoire dans l'imprimante, EPSON PhotoQuicker démarre automatiquement et charge les données qu'elle contient. Pour démarrer EPSON PhotoQuicker automatiquement, procédez comme suit.

1. Vérifiez que l'imprimante et l'ordinateur sont sous tension.
2. Insérez la carte mémoire dans le logement prévu à cet effet sur l'imprimante. EPSON PhotoQuicker démarre automatiquement et charge les données à partir de la carte.

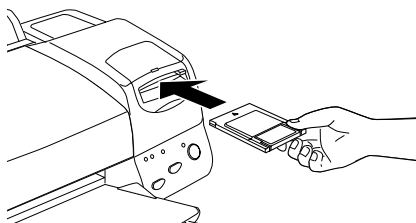

Attention :

Lorsque vous chargez des données stockées sur une disquette ou sur un disque magnéto-optique, ne retirez pas ce support du lecteur avant la fin de la procédure, y compris pendant l'impression et la copie.

Remarque :

- ❑ *Lorsque vous voulez charger des données stockées sur votre disque dur ou sur un autre disque, ou encore si un scanner ou autre équipement compatible TWAIN est connecté au système, démarrez EPSON PhotoQuicker manuellement.*
- ❑ *Vous pouvez configurer EPSON PhotoQuicker pour qu'il ne démarre pas automatiquement à l'insertion d'une carte mémoire. Pour plus d'informations, reportez-vous à la section suivante, « Démarrage manuel ».*

Démarrage manuel

Lorsque vous voulez charger des données stockées sur votre disque dur ou sur un autre disque, ou encore si un scanner ou autre équipement compatible TWAIN est connecté au système, vous devez démarrer EPSON PhotoQuicker manuellement. Pour cela, procédez comme suit.

Sous Windows

1. Cliquez sur Démarrer, pointez sur Programmes et EPSON PhotoQuicker, puis cliquez sur EPSON PhotoQuicker. L'application s'ouvre et l'écran d'accueil apparaît.
2. Dans l'écran d'accueil, cliquez sur Démarrer. Une boîte de dialogue s'ouvre, dans laquelle vous pouvez indiquer l'emplacement des données à utiliser.



Sous Macintosh

1. Double-cliquez sur l'icône Macintosh HD, puis sur le dossier d'installation de EPSON PhotoQuicker. Double-cliquez ensuite sur l'icône EPSON PhotoQuicker. L'application s'ouvre et l'écran d'accueil apparaît.

2. Cliquez sur Démarrer. Une zone de dialogue s'ouvre, dans laquelle vous pouvez indiquer l'emplacement des données à utiliser.



Pour imprimer vos photos, reportez-vous à l'aide en ligne.

Remarque :

Nous vous recommandons de lancer EPSON PhotoQuicker automatiquement lorsque les données sont extraites d'une carte mémoire. Pour connaître la marche à suivre, reportez-vous à la section « Démarrage automatique », à la page 33.

Chargement des données photo

Après avoir démarré EPSON PhotoQuicker, vous pouvez accéder aux données photo en procédant de l'une des manières suivantes.

- Chargement des données stockées sur disque
- Chargement des données stockées sur une carte mémoire
- Chargement des données stockées sur un équipement compatible TWAIN

Pour imprimer vos photos après avoir accédé aux données dans EPSON PhotoQuicker, reportez-vous à l'aide en ligne.

Chargement des données stockées sur disque

Pour accéder aux données stockées sur votre disque dur ou sur un autre disque, procédez comme suit.

1. Démarrez EPSON PhotoQuicker manuellement. Pour plus d'informations, reportez-vous à la section « Démarrage manuel », à la page 34 de ce guide. La boîte de dialogue Ouvrir le fichier photo apparaît.

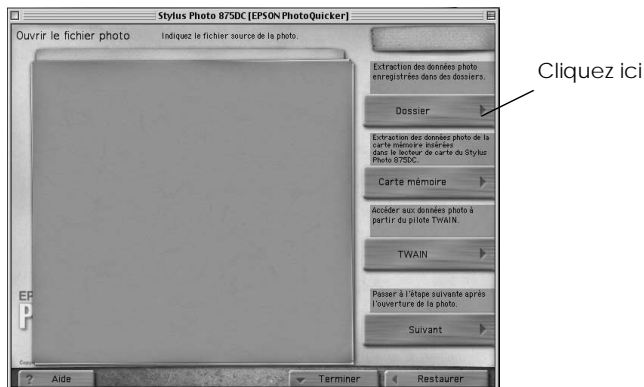

2. Cliquez sur Dossier. La boîte de dialogue Sélectionnez un dossier apparaît.
3. Dans la fenêtre de gauche, sélectionnez le dossier contenant les données recherchées. Le contenu du dossier s'affiche dans la fenêtre de droite.

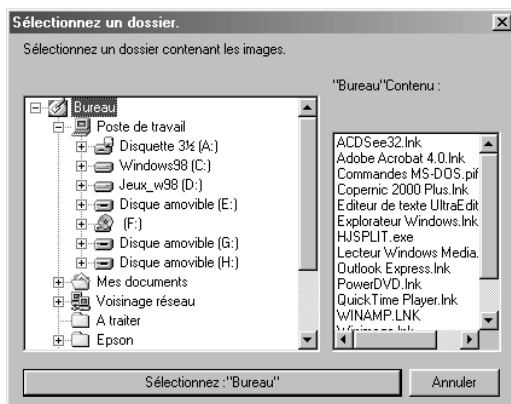

4. Cliquez sur le bouton Sélectionnez : "XXXXXX", où XXXXXX renvoie au nom du dossier sélectionné. Les données sont chargées dans EPSON PhotoQuicker. Une boîte de dialogue s'affiche, dans laquelle vous pouvez indiquer la tâche à effectuer.

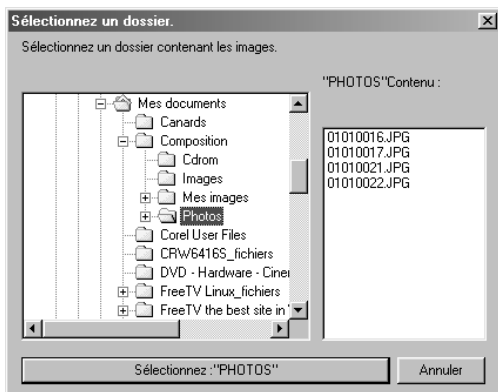

Chargement des données stockées sur une carte mémoire

Pour accéder aux données stockées sur une carte mémoire, procédez comme suit.

1. Mettez l'imprimante sous tension.
2. Démarrez EPSON PhotoQuicker manuellement. Pour plus d'informations, reportez-vous à la section « Démarrage manuel », à la page 34 de ce guide. La boîte de dialogue Ouvrir le fichier photo apparaît.

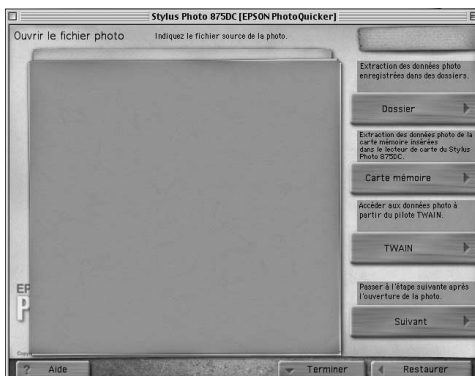

3. Insérez la carte mémoire dans le logement prévu à cet effet sur l'imprimante.

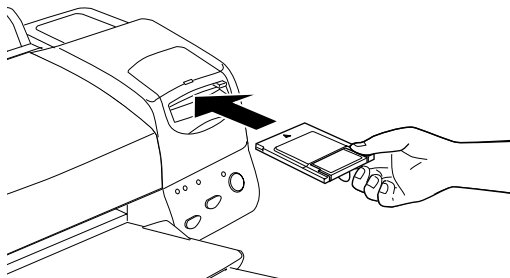

4. Cliquez sur Carte mémoire dans la boîte de dialogue Ouvrir le fichier photo pour charger les données photo.

Remarque :

- ❑ *Si les données sont stockées sur une carte mémoire, nous vous recommandons de démarrer EPSON PhotoQuicker automatiquement. Pour configurer EPSON PhotoQuicker afin qu'il démarre et charge les données automatiquement à l'insertion d'une carte mémoire, reportez-vous à la section « Démarrage automatique », à la page 33.*
- ❑ *Pour éjecter la carte, les utilisateurs de Macintosh doivent déplacer l'icône de la carte mémoire figurant sur le bureau dans la corbeille.*



Attention :

Lorsque vous chargez des données stockées sur une carte mémoire, ne retirez pas cette dernière de son logement avant la fin de la procédure, y compris pendant l'impression et la copie.

Chargement des données stockées sur un périphérique compatible TWAIN

Pour accéder aux données stockées sur un scanner ou sur un périphérique compatible avec la norme TWAIN, procédez comme suit.

1. Vérifiez que le périphérique TWAIN est connecté à l'ordinateur, et, le cas échéant, que la photo à numériser est correctement positionnée.
2. Démarrez EPSON PhotoQuicker manuellement. Pour plus d'informations, reportez-vous à la section « Démarrage manuel », à la page 34 de ce guide. La boîte de dialogue Ouvrir le fichier photo apparaît.

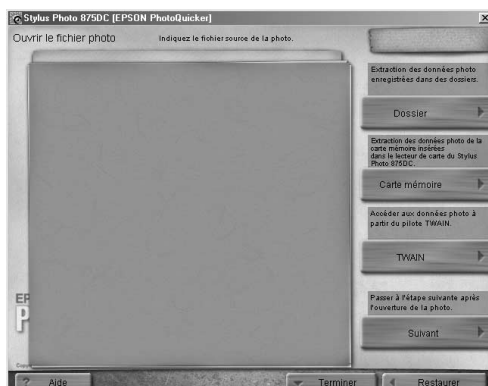

3. Cliquez sur TWAIN. Une description du périphérique TWAIN et des précautions à prendre s'affiche.

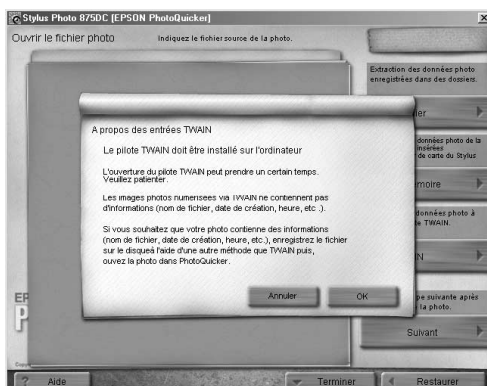

4. Cliquez ensuite sur OK. Le périphérique TWAIN connecté à l'ordinateur s'affiche dans la boîte de dialogue.

Remarque :

Pour annuler le chargement, cliquez sur Annuler.

5. Cliquez sur le périphérique TWAIN à partir duquel vous souhaitez charger les données, puis cliquez sur Sélectionner. Le pilote TWAIN s'affiche.

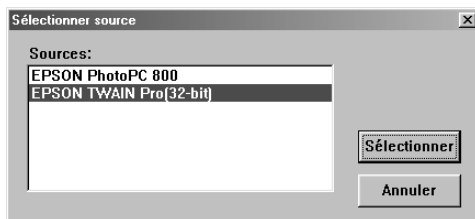

Remarque :

La boîte de dialogue qui s'affiche diffère selon le pilote TWAIN installé.

6. Suivez les instructions qui s'affichent, puis cliquez sur Charger ou autre bouton équivalent. Le chargement des données commence.

Dépannage

Pour tout problème rencontré lors de l'utilisation de EPSON PhotoQuicker, reportez-vous à la section concernée.

Problèmes de chargement des données photo

Il est impossible de charger les données photo.	
--	--

Cause	Solution
Les données n'ont pas été sauvegardées sur la carte mémoire.	Reprenez la photo. Pour plus d'informations, reportez-vous au manuel de votre appareil photo numérique.

La carte mémoire n'est pas insérée correctement dans le logement prévu à cet effet sur l'imprimante.	Insérez correctement la carte mémoire dans son logement. Pour plus d'informations, reportez-vous au <i>Guide de l'utilisateur</i> .
Les données ne figurent pas à l'emplacement indiqué.	Vérifiez que le format du fichier présent à l'emplacement indiqué est pris en charge par EPSON PhotoQuicker. Vérifiez que le scanner connecté est compatible avec la norme TWAIN. Pour plus d'informations, reportez-vous au manuel qui accompagne le scanner.
La carte mémoire est endommagée.	Utilisez une nouvelle carte mémoire. Pour plus d'informations, reportez-vous au manuel qui accompagne votre appareil photo numérique.
L'espace disque ou la mémoire est insuffisant(e).	Libérez suffisamment d'espace disque pour permettre l'exécution de EPSON PhotoQuicker, ou installez de la mémoire supplémentaire.

Des problèmes surviennent lorsque l'option Imprimer Tout est sélectionnée

Il est impossible d'indiquer le nombre d'impressions.

Cause	Solution
L'option Imprimer Tout est sélectionnée dans la boîte de dialogue Sélectionner un travail. Il est impossible d'indiquer le nombre d'impressions dans ce cas.	Choisissez Sélectionner et imprimer, puis réessayez.

Le menu de traitement du filtre ne peut pas être affiché à l'écran.

Cause	Solution
L'option Imprimer Tout est sélectionnée dans la boîte de dialogue Sélectionner un travail. Le traitement Photo (configuration du filtre) est impossible lorsque cette option est sélectionnée.	Choisissez Sélectionner et imprimer, puis réessayez.

Problèmes d'impression

Il est impossible d'imprimer une photo après l'application d'un filtre.

Cause	Solution
La photo traitée n'a pas été sélectionnée pour l'impression.	Cliquez sur l'onglet Nombre d'impressions de la fenêtre Sélectionner une photo, puis sur la photo à imprimer.

L'orientation des photos n'est pas uniforme.

Cause	Solution
L'orientation de l'appareil photo numérique était différente lors de la prise de vue.	Dans le menu Paramètres optionnels, cliquez sur l'onglet Rotation, puis sur la photo à faire pivoter.

Le format de l'image imprimée est supérieur à celui du papier, et certaines parties de l'image ont disparu.

Cause

Solution

La valeur Surdimensionner l'impression a été sélectionnée pour le paramètre Ajustement du format d'impression.

Cliquez sur Paramétrage du guide d'ajustage dans le menu Paramètres optionnels et sélectionnez la valeur Impression au format exact pour le paramètre Ajustement du format d'impression.

Une marge blanche apparaît en haut et en bas, ou sur les bords droit et gauche de la photo.

Cause

Solution

La valeur Sous-dimensionner l'impression a été sélectionnée pour le paramètre Ajustement du format d'impression.

Cliquez sur Paramétrage du guide d'ajustage dans le menu Paramètres optionnels et sélectionnez Ajustage standard pour le paramètre Méthode d'ajustage des photos.

Une marge blanche apparaît autour d'une carte postale après impression.

Cause

Solution

La valeur Sous-dimensionner l'impression a été sélectionnée pour le paramètre Ajustement du format d'impression dans le menu Paramétrage du guide d'ajustage.

Découpez la marge blanche après impression, ou cliquez sur l'option Paramétrage du guide d'ajustage dans le menu Paramètres optionnels et sélectionnez Surdimensionner l'impression pour le paramètre Ajustement du format d'impression.

Une marge blanche apparaît autour d'une carte postale après impression.

Cause	Solution
La valeur Sous-dimensionner l'impression a été sélectionnée pour le paramètre Ajustement du format d'impression dans le menu Paramétrage du guide d'ajustage.	Découpez la marge blanche après impression, ou cliquez sur l'option Paramétrage du guide d'ajustage dans le menu Paramètres optionnels et sélectionnez Surdimensionner l'impression pour le paramètre Ajustement du format d'impression.

Les paramètres Easy Print ne sont pas disponibles.

Cause	Solution
L'imprimante STYLUS PHOTO 875DC n'est pas sélectionnée comme imprimante par défaut.	Sélectionnez l'imprimante STYLUS PHOTO 875DC dans le Sélecteur (sous Macintosh) ou dans la fenêtre Imprimantes (sous Windows).

Certaines valeurs des paramètres Ajustement du format d'impression et Guide des coupes photo ne peuvent pas être sélectionnées dans le menu Paramétrage du guide d'ajustage.

Cause	Solution
Selon le format papier et la présentation choisis dans le menu Sélectionnez une présentation, il est possible que certains paramètres du Guide des coupes ne soient pas disponibles.	Modifiez les paramètres de format papier et de présentation.

Il est impossible d'afficher ou d'imprimer les informations concernant les photos.

Cause	Solution
Les données ont été chargées à partir d'un périphérique TWAIN.	Dans ce cas, il est impossible d'afficher ou d'imprimer les informations concernant une photo.
Les informations concernant une photo n'ont pas été enregistrées dans le fichier lors de la prise de vue.	Dans ce cas, il est impossible d'afficher ou d'imprimer ces informations.

Il est impossible d'imprimer les informations de page.

Cause	Solution
Alors que vous utilisez du papier rouleau, vous avez sélectionné une valeur différente de Planche contact pour l'option de présentation du menu Sélectionnez une présentation.	La valeur Planche contact doit être sélectionnée pour l'option de présentation si vous voulez pouvoir imprimer les informations de page lorsque vous utilisez du papier rouleau.

Utilisation de EPSON PhotoStarter

EPSON PhotoQuicker est fourni avec le logiciel EPSON PhotoStarter, qui permet de contrôler le démarrage de l'application. Ce logiciel s'exécute au démarrage du système, et détecte la présence éventuelle d'une carte mémoire dans le logement prévu à cet effet sur l'imprimante. Si une carte mémoire est insérée dans cette fente, PhotoStarter lance automatiquement EPSON PhotoQuicker et charge les données photo.

En fonctionnement normal, il n'est pas nécessaire de connaître ce logiciel. Toutefois, vous pouvez configurer EPSON PhotoStarter pour que EPSON PhotoQuicker ne démarre pas automatiquement à l'insertion d'une carte mémoire. Vous pouvez également configurer EPSON PhotoStarter pour qu'il affiche la boîte de dialogue Sélection de l'initialisation au démarrage du système, afin de pouvoir lancer une application différente de EPSON PhotoQuicker.

Remarque :

EPSON PhotoStarter s'exécute automatiquement au démarrage du système.

Ouverture du menu de démarrage

Procédez comme indiqué ci-après pour ouvrir le menu de démarrage, à partir duquel vous pouvez accéder aux différentes boîtes de dialogue de EPSON PhotoStarter.

Sous Windows

Cliquez avec le bouton droit de la souris sur l'icône  EPSON PhotoStarter figurant dans la Barre des tâches, puis cliquez sur Paramètres d'initialisation.

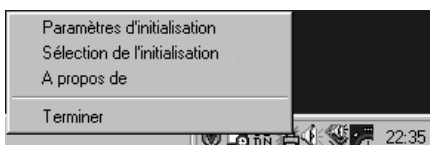

La boîte de dialogue Paramètres d'initialisation s'affiche.

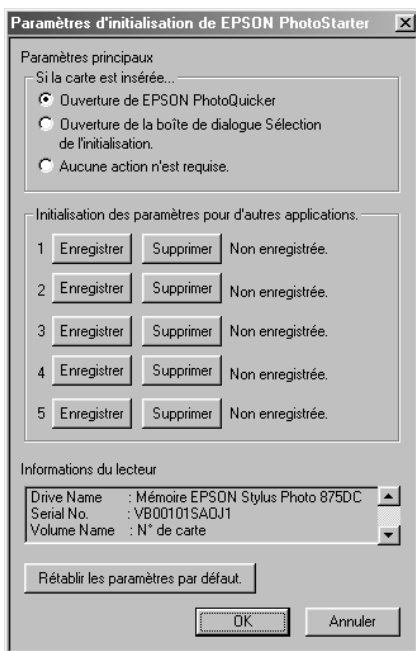

Sous Macintosh

1. Sur le bureau, cliquez sur le menu Applications à droite de la barre de menus, puis choisissez EPSON PhotoStarter dans le menu qui apparaît.



2. Cliquez sur Choix d'initialisation.

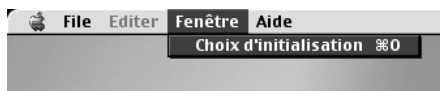

3. Dans la zone de dialogue Sélection de l'initialisation, cliquez sur Paramètres. La zone de dialogue Paramètres d'initialisation s'affiche.

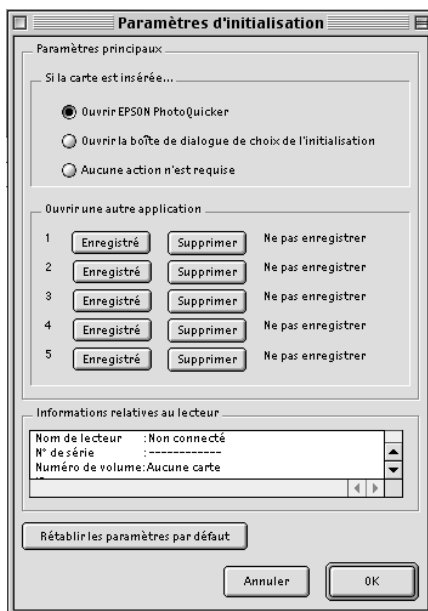

Enregistrement des applications

Suivez les instructions données dans cette section pour enregistrer les applications et les afficher dans la boîte de dialogue Sélection de l'initialisation.

1. Cliquez sur le premier bouton Enregistrer disponible dans la boîte de dialogue Paramètres d'initialisation.
2. Sélectionnez l'application à enregistrer, puis cliquez sur Ouvrir.
3. Répétez les étapes 1 et 2 jusqu'à ce que toutes les applications à lancer à partir de la boîte de dialogue Sélection de l'initialisation aient été enregistrées.

Paramétrage de la boîte de dialogue Sélection de l'initialisation

Si le paramètre Ouverture de la boîte de dialogue Sélection de l'initialisation est sélectionné sous la zone Paramètres principaux du menu Paramètres d'initialisation, la boîte de dialogue Sélection de l'initialisation s'affiche lorsque l'on insère une carte mémoire dans le logement prévu à cet effet sur l'imprimante. Cette boîte de dialogue vous permet de choisir l'application à lancer.

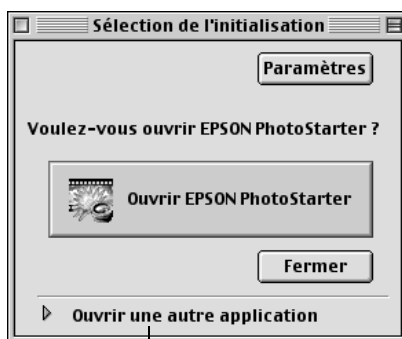

Cliquez ici pour ouvrir une application différente de EPSON PhotoQuicker.

Remarque :

- ❑ *Pour pouvoir les exécuter à partir de la boîte de dialogue Sélection de l'initialisation, les applications doivent être enregistrées dans la boîte de dialogue Paramètres d'initialisation.*
- ❑ *Dans la boîte de dialogue Sélection de l'initialisation, cliquez sur Paramètres pour afficher la boîte de dialogue Paramètres d'initialisation.*

Fermeture de EPSON PhotoStarter

Pour fermer EPSON PhotoStarter, suivez les instructions données dans cette section.

Sous Windows

Cliquez avec le bouton droit de la souris sur l'icône EPSON PhotoStarter  figurant dans la Barre des tâches, puis choisissez Terminer dans le menu qui s'affiche.

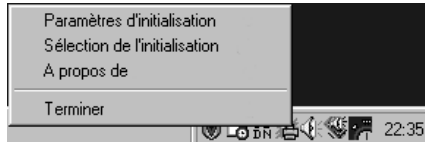

Sous Macintosh

1. Sur le bureau, cliquez sur le menu Applications à droite de la barre de menus, puis choisissez EPSON PhotoStarter dans le menu qui apparaît.
2. Dans le menu Fichier, choisissez Quitter.



EPSON PhotoStarter se ferme.

Impression sous Windows

Présentation du logiciel d'impression

Le logiciel d'impression livré avec l'imprimante comprend un pilote et des utilitaires d'impression. Le pilote offre un vaste choix de paramètres vous permettant de tirer le meilleur parti de votre imprimante. Les utilitaires permettent de vérifier l'état de l'imprimante et de la conserver dans un état de fonctionnement optimal.

Comment obtenir des informations supplémentaires

Pour plus d'informations sur l'utilisation du pilote d'impression, reportez-vous à la section « Modification des paramètres de l'imprimante », à la page 52.

Pour plus d'informations sur les utilitaires d'impression, reportez-vous à la section « Utilitaires d'impression », dans le *Guide de référence* en ligne.

Remarque :

Les fonctions disponibles avec le logiciel d'impression varient en fonction de la version de Windows utilisée.

L'aide en ligne vous permet d'obtenir des informations supplémentaires sur le logiciel d'impression. Pour plus d'informations sur l'accès à l'aide, reportez-vous à la section « Accès aux informations de l'aide en ligne », à la page 61.

Démarrage du logiciel d'impression

Vous pouvez démarrer le logiciel d'impression à partir de la plupart des applications Windows, ou du menu Démarrer de Windows (Windows 98).

Lorsque vous démarrez le logiciel d'impression à partir d'une application Windows, les paramètres que vous définissez s'appliquent uniquement à l'application en cours.

Lorsque vous démarrez le logiciel d'impression à partir du menu Démarrer, les paramètres que vous définissez s'appliquent à l'ensemble des applications Windows.

A partir des applications Windows

1. Dans le menu Fichier, cliquez sur Imprimer, Mise en page ou autre commande équivalente.
2. Dans la boîte de dialogue qui s'affiche, cliquez sur Imprimante, Configuration, Options ou Propriétés, ou autre bouton équivalent. (En fonction des applications utilisées, il est possible que vous ayez à cliquer sur plusieurs de ces boutons.) La fenêtre du pilote d'impression s'affiche.

A partir du menu Démarrer de Windows

1. Cliquez sur Démarrer, pointez sur Paramètres, puis cliquez sur Imprimantes.
2. Sélectionnez votre imprimante et choisissez Propriétés dans le menu Fichier. La fenêtre du pilote d'impression s'affiche.

Modification des paramètres de l'imprimante

Le pilote d'impression comprend les menus et paramètres suivants.

Principal : Support, Couleur, Mode

Papier : Alimentation, Copies, Orientation, Taille papier, Zone imprimable

Disposition : Impression proportionnelle, Multi-Pages, Filigrane

Les paramètres de Mode du menu Principal sont organisés de manière à vous offrir quatre niveaux de contrôle sur le pilote d'impression, comme indiqué ci-dessous.

Automatique	Méthode la plus rapide et la plus simple pour lancer une impression. Reportez-vous à la section « Utilisation du mode Automatique », à la page 54.
PhotoEnhance	Méthode offrant un vaste choix de paramètres de correction d'image conçus spécialement pour les photographies. Reportez-vous à la section « Utilisation du mode PhotoEnhance », à la page 55.
Avancé	Méthode qui permet de sélectionner une configuration prédéfinie ou personnalisée, adaptée au document à imprimer. Lorsque ce paramètre est sélectionné, le bouton Plus d'options est disponible et permet d'accéder à la boîte de dialogue correspondante. Reportez-vous à la section « Utilisation du mode Avancé (Personnalisé) », à la page 56.
Plus d'options	Ce bouton donne accès à la boîte de dialogue Plus d'options, dans laquelle vous pouvez définir des paramètres adaptés à vos besoins. A partir de cette boîte de dialogue, vous pouvez ajouter vos paramètres personnalisés à la liste des configurations personnalisées.

Ce menu vous permet de modifier les paramètres généraux de Mode qui affectent la qualité d'impression globale, mais vous pouvez aussi modifier les paramètres individuels de vos impressions à l'aide des menus Papier et Disposition. Pour plus d'informations sur les menus Papier et Disposition, reportez-vous au *Guide de référence* en ligne.

Paramétrage de l'option Support

Le paramètre défini pour l'option Support conditionne les autres paramètres, et doit donc toujours être sélectionné en premier.

Dans le menu Principal, sélectionnez le paramètre de l'option Support qui correspond au papier chargé dans l'imprimante.

Pour connaître votre type de support, consultez la liste des « Supports spéciaux EPSON », à la page 95.

Utilisation du mode Automatique

Lorsque vous choisissez le mode Automatique dans le menu Principal, le pilote d'impression sélectionne automatiquement tous les autres paramètres en fonction des choix effectués pour Support et Couleur. Dans la zone Couleur, sélectionnez Couleur pour imprimer en couleur, ou Noire pour imprimer en noir et blanc ou en niveaux de gris. Pour définir le paramètre de l'option Support, reportez-vous à la section « Paramétrage de l'option Support », à la page 53.



Remarque :

- En mode Automatique, l'affichage d'un curseur sous l'option Avancé est fonction du paramètre sélectionné dans la liste Support. Il vous permet de choisir les paramètres de Qualité et de Vitesse d'impression. Sélectionnez Qualité lorsque la qualité d'impression est plus importante que la vitesse.

- ❑ *La plupart des applications Windows permettent de spécifier des paramètres de format du papier et de mise en page qui prennent le pas sur ceux définis dans le pilote d'impression. Toutefois, si votre application ne propose pas ces paramètres, vérifiez ceux du menu Papier du pilote.*

Utilisation du mode PhotoEnhance

Le mode PhotoEnhance offre un vaste choix de paramètres de correction d'image que vous pouvez appliquer aux images photographiques avant de les imprimer. PhotoEnhance n'affecte pas les données d'origine.



Remarque :

- ❑ *Ce mode n'est disponible que pour l'impression de données couleur 32 bits.*
- ❑ *L'impression en mode PhotoEnhance risque d'être plus longue, selon le système d'exploitation que vous utilisez et la quantité de données que contient l'image.*

- Vous ne devez pas utiliser ce mode si Papier rouleau est sélectionné pour l'option Alimentation dans le menu Papier.*

Vous pouvez choisir les paramètres suivants.

Standard	Ce paramètre propose une correction d'image convenant à la majorité des photographies. Essayez-le en premier.
Portrait	Ce paramètre convient parfaitement pour les photographies de personnes.
Paysage	Ce paramètre convient pour les photographies prises en extérieur (montagne, ciel, océan, etc.).
Atténuation	Ce paramètre applique un flou artistique à vos photographies.
Sépia	Ce paramètre applique un ton sépia à vos photographies.

La sélection de PhotoEnhance active la case à cocher Appareil photo numérique. Cochez-la si vous souhaitez que vos images prises à l'aide d'un appareil photo numérique soient imprimées avec l'aspect lisse et naturel des photographies prises avec un appareil photo classique.

Utilisation du mode Avancé (Personnalisé)

Le mode Avancé (Personnalisé) propose des paramètres prédéfinis destinés à l'impression de texte et de graphismes et à l'application d'une méthode de correspondance des couleurs.

Vous pouvez également créer et enregistrer vos propres paramètres.

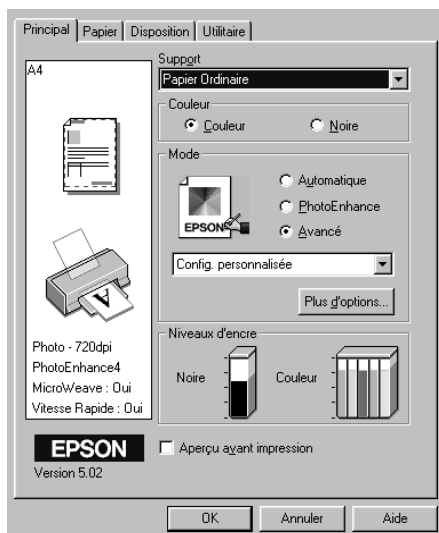

Vous pouvez choisir les paramètres prédéfinis suivants.

Texte/Graphique	Convient pour l'impression de présentations contenant des graphiques et des schémas.
Economie	Convient pour l'impression de brouillons.
ICM	Permet d'ajuster automatiquement les couleurs de l'impression en fonction de celles qui s'affichent à l'écran. ICM signifie Image Color Matching (correspondance des couleurs).
sRGB	Convient pour la correspondance des couleurs avec d'autres périphériques sRGB.

Pour sélectionner une configuration personnalisée, procédez comme suit.

1. Sélectionnez le mode **Avancé** dans le menu **Principal**.

2. Cliquez dans la zone de liste pour l'ouvrir, puis sélectionnez le paramètre qui convient le mieux au type de document ou d'image que vous souhaitez imprimer.
3. Lorsque vous sélectionnez une configuration personnalisée, les autres paramètres, tels que Qualité d'impression, Tramage et Couleur sont définis automatiquement. Cette modification apparaît dans la partie gauche du menu Principal.
4. Avant d'imprimer, vérifiez les paramètres des options Support et Couleur qui peuvent avoir été modifiés par la configuration personnalisée que vous avez sélectionnée. Reportez-vous à la section « Paramétrage de l'option Support », à la page 53.

Aperçu avant impression





Cochez la case **Aperçu avant impression** dans le menu Principal lorsque vous souhaitez afficher un aperçu de votre document avant l'impression.

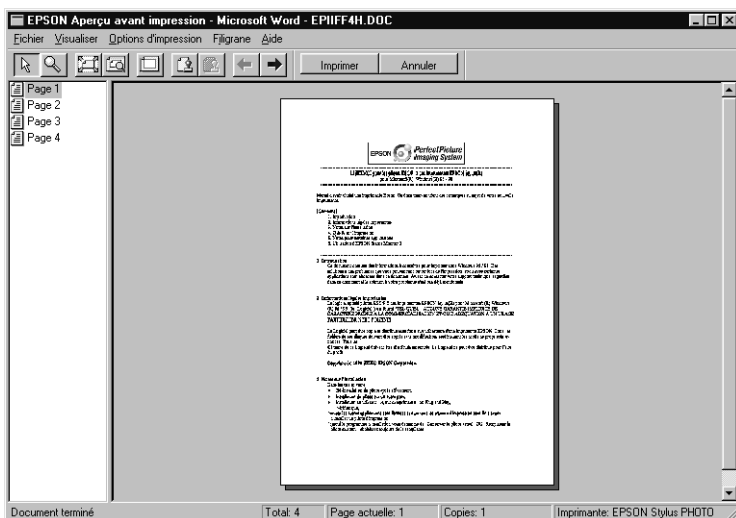





Lorsque vous imprimez votre document, la fenêtre d’aperçu s’ouvre.





Elle comprend plusieurs icônes permettant d’exécuter les fonctions suivantes :

	Glisser - Déposer	Sélectionner et déplacer des filigranes.
	Zoom	Agrandir ou réduire la taille de la page d’aperçu.
	Ajusté à l’écran	Ajuster la page d’aperçu à la taille de la fenêtre. Sélectionnez cette option si vous souhaitez afficher la page entière.
	Zoom maximum	Afficher la page d’aperçu avec un taux d’agrandissement maximum.
	Zone imprimable Oui/Non	Afficher un rectangle délimitant la page d’aperçu. Ce cadre représente la zone imprimable de la page. L’imprimante ne peut pas imprimer au-delà. Pour désactiver la fonction, appuyez à nouveau sur cette icône.

	Filigrane	Ouvrir la boîte de dialogue correspondante. Vous pouvez alors modifier les paramètres des filigranes.
	Valeurs initiales du filigrane	Revenir aux paramètres de filigrane qui étaient définis à l'ouverture de la fenêtre Aperçu avant impression. S'ils n'ont pas été modifiés, cette fonction n'est pas disponible.
	Page précédente	Afficher la page précédente. Si c'est la première page du document qui est affichée, cette fonction n'est pas disponible.
	Page suivante	Afficher la page suivante. Si c'est la dernière page du document qui est affichée, cette fonction n'est pas disponible.

Vous pouvez également manipuler le document en aperçu comme suit :

- Sélectionner et afficher l'aperçu de pages individuelles.
- Réduire ou agrandir la taille de l'aperçu avant impression.
- Sélectionner et imprimer une ou plusieurs pages.
- Appliquer des filigranes. Le filigrane sélectionné apparaît sur l'aperçu de l'image. Pour plus d'informations sur la personnalisation des filigranes, reportez-vous à la section « Impression d'un filigrane sur le document », du Guide de référence.
- Les fonctions d'ajout et de suppression permettent d'identifier les pages du document à imprimer. Pour ajouter ou exclure une page, cliquez sur l'icône de page dans la liste affichée à gauche de la fenêtre d'aperçu. Indiquez ensuite si elle doit être imprimée ou non à l'aide des commandes du menu Options d'impression.

	Ajouter page	Ajouter les pages sélectionnées à la liste des pages à imprimer.
	Exclure page	Supprimer les pages sélectionnées de la liste des pages à imprimer.

Après avoir affiché l'aperçu du document, cliquez sur Imprimer pour l'imprimer ou sur Annuler pour annuler l'impression.

Accès aux informations de l'aide en ligne

Votre logiciel d'impression comprend un système d'aide en ligne complet qui fournit des informations sur l'impression, le paramétrage du pilote d'impression et les utilitaires d'impression.

Accès à l'aide en ligne à partir de votre application

Ouvrez le menu Fichier et sélectionnez la commande Imprimer ou Mise en page, ou autre commande équivalente. Cliquez sur Imprimante, Configuration, Options, Propriétés, ou autre bouton équivalent. (En fonction des applications utilisées, il est possible que vous ayez à cliquer sur plusieurs de ces boutons.) Cliquez sur le bouton Aide situé dans la partie inférieure des menus Principal, Papier, Disposition et Utilitaire pour obtenir de l'aide sur les paramètres de ces menus.

Vous pouvez également obtenir des informations d'aide spécifique à une option de menu en cliquant avec le bouton droit de la souris sur l'option concernée, puis sur la commande Qu'est-ce que c'est ? .

Accès à l'aide en ligne à partir du menu Démarrer de Windows

Cliquez sur Démarrer, pointez sur Programmes et EPSON, puis cliquez sur Aide pour EPSON Stylus Photo 875DC. Le sommaire de l'aide s'affiche.

Impression sous Macintosh

Présentation du logiciel d'impression

Le logiciel d'impression livré avec l'imprimante comprend un pilote et des utilitaires d'impression. Le pilote offre un vaste choix de paramètres vous permettant de tirer le meilleur parti de votre imprimante. Les utilitaires permettent de vérifier l'état de l'imprimante et de la conserver dans un état de fonctionnement optimal.

Pour plus d'informations sur l'utilisation du pilote d'impression, reportez-vous à la section « Modification des paramètres de l'imprimante », à la page 62.



Pour plus d'informations sur les utilitaires d'impression, reportez-vous à la section « Utilisation des utilitaires d'impression », dans le *Guide de référence* en ligne.

Vous pouvez aussi obtenir des informations supplémentaires sur l'imprimante en cliquant sur l'icône d'aide dans l'une des zones de dialogue du pilote d'impression.

Modification des paramètres de l'imprimante

Vous pouvez accéder aux paramètres du pilote d'impression à partir des zones de dialogue suivantes.

- ❑ Zone de dialogue Imprimer (cliquez sur Imprimer dans le menu Fichier de votre application ou sur Options dans la zone de dialogue Format d'impression)
- ❑ Zone de dialogue Format d'impression (cliquez sur Format d'impression dans le menu Fichier de votre application)
- ❑ Zone de dialogue Disposition (cliquez sur l'icône  Disposition dans la zone de dialogue Imprimer)

- ❑ Zone de dialogue Impression en tâche de fond (cliquez sur l'icône  Impression en tâche de fond dans la zone de dialogue Imprimer)
- ❑ Zone de dialogue Prévisualiser (cliquez sur l'icône  Passer en mode prévisualisation, puis sur Prévisualiser dans la zone de dialogue Imprimer)

Les paramètres de Mode de la zone de dialogue Imprimer sont organisés de manière à vous offrir quatre niveaux de contrôle sur le pilote d'impression, comme indiqué ci-dessous.

Automatique	Méthode la plus rapide et la plus simple pour lancer une impression. Reportez-vous à la section « Utilisation du mode Automatique », à la page 64.
PhotoEnhance	Méthode offrant un vaste choix de paramètres de correction d'image conçus spécialement pour les photographies. Reportez-vous à la section « Utilisation du mode PhotoEnhance », à la page 65.
Avancé	Méthode qui permet de sélectionner une configuration prédéfinie ou personnalisée, adaptée au document à imprimer. Lorsque ce paramètre est sélectionné, le bouton Plus d'options est disponible et permet d'accéder à la zone de dialogue correspondante. Reportez-vous à la section « Utilisation du mode Avancé (Personnalisé) », à la page 66.
Plus d'options	Ce bouton donne accès à la zone de dialogue Plus d'options, dans laquelle vous pouvez définir des paramètres adaptés à vos besoins. A partir de cette zone de dialogue, vous pouvez ajouter vos paramètres personnalisés à la liste des configurations personnalisées.

Ce menu vous permet de modifier les paramètres de Mode qui affectent la qualité d'impression globale, ainsi que les paramètres individuels de vos impressions à l'aide des zones de dialogue Format d'impression et Disposition. Pour plus d'informations sur les options de format d'impression. Pour plus d'informations sur les options de disposition.

Paramétrage de l'option Support

Le paramètre défini pour l'option Support conditionne les autres paramètres, et doit donc toujours être sélectionné en premier.

Dans la zone de dialogue Imprimer, sélectionnez le paramètre Support qui correspond au papier chargé dans l'imprimante. Pour connaître votre type de support, consultez la liste des « Supports spéciaux EPSON », à la page 95.

Utilisation du mode Automatique

Lorsque vous choisissez le mode Automatique dans la zone de dialogue Imprimer, le pilote d'impression sélectionne automatiquement tous les autres paramètres en fonction des choix effectués pour Support et Encre. Dans la zone Encre, sélectionnez Couleur pour imprimer en couleur, ou Noire pour imprimer en noir et blanc ou en niveaux de gris. Pour définir le paramètre de l'option Support, reportez-vous à la section « Paramétrage de l'option Support », à la page 64.

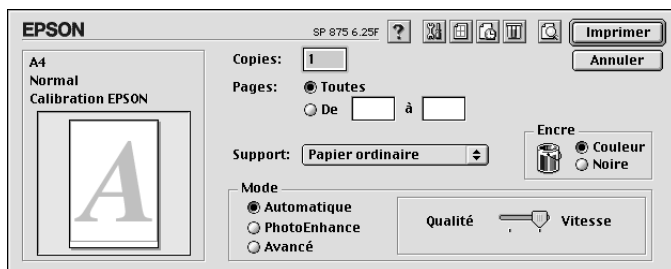

Remarque :

En mode Automatique, l'affichage d'un curseur à droite des options de Mode est fonction du paramètre sélectionné dans la liste Support. Il permet de choisir les paramètres de Qualité et de Vitesse d'impression, ou un paramètre intermédiaire. Sélectionnez Qualité lorsque la qualité d'impression est plus importante que la vitesse.

Utilisation du mode PhotoEnhance

Le mode PhotoEnhance offre un vaste choix de paramètres de correction d'image que vous pouvez appliquer aux images photographiques avant de les imprimer. PhotoEnhance n'affecte pas les données d'origine.

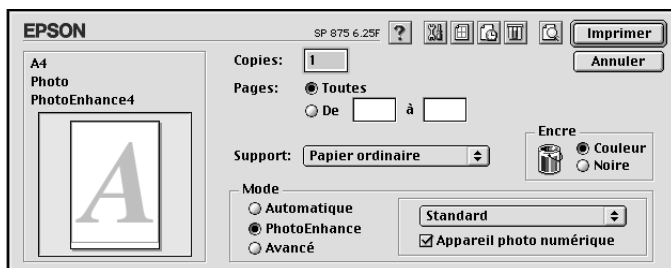

Remarque :

- Ce mode n'est disponible que pour l'impression de données couleur 32 bits.
- L'impression en mode PhotoEnhance risque d'être plus longue, selon le système d'exploitation que vous utilisez et la quantité de données que contient l'image.
- Si vous avez sélectionné Papier rouleau comme source de papier dans la zone de dialogue Format d'impression, vous ne devez pas imprimer votre document en laissant le mode PhotoEnhance activé.

Vous pouvez choisir les paramètres suivants.

Standard	Ce paramètre propose une correction d'image convenant à la majorité des photographies. Essayez-le en premier.
Portrait	Ce paramètre convient parfaitement pour les photographies de personnes.
Paysage	Ce paramètre convient pour les photographies prises en extérieur (montagne, ciel, océan, etc.).
Atténuation	Ce paramètre applique un flou artistique à vos photographies.

Sépia	Ce paramètre applique un ton sépia à vos photographies.
--------------	---

Si vous imprimez des photographies prises avec un appareil photo numérique, vous pouvez également cocher la case Appareil photo numérique pour que les images soient imprimées avec l'aspect lisse et naturel des photographies prises avec un appareil photo classique.

Utilisation du mode Avancé (Personnalisé)

Le mode Avancé (Personnalisé) propose des paramètres prédéfinis destinés à l'impression de texte et de graphismes, et à l'application d'une méthode de correspondance des couleurs. Vous pouvez également créer et enregistrer vos propres paramètres.

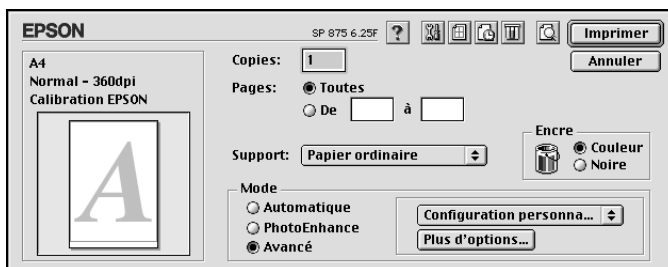

Vous pouvez choisir les paramètres prédéfinis suivants.

Texte/Graphique	Convient pour l'impression de présentations contenant des graphiques et des schémas.
Economie	Convient pour l'impression de brouillons.
ColorSync	Permet d'ajuster automatiquement les couleurs de l'impression en fonction de celles qui s'affichent à l'écran.

Pour sélectionner une configuration personnalisée, procédez comme suit :





1. Vérifiez les paramètres des options Support et Encre dans la zone de dialogue Imprimer. Pour plus d'informations, reportez-vous à la section « Paramétrage de l'option Support », à la page 64.
2. Cliquez sur le bouton AVANCÉ de la zone de dialogue Imprimer. Cela active la liste des configurations personnalisées située à droite de l'option Avancé.
3. Dans la liste Configuration personnalisée, sélectionnez l'option la mieux adaptée au type de document ou d'image que vous souhaitez imprimer.
4. Lorsque vous sélectionnez une configuration personnalisée, les autres paramètres, tels que Qualité, Tramage et Couleur sont définis automatiquement. Cette modification apparaît dans la partie gauche de la zone de dialogue Imprimer.

Aperçu avant impression

Cette fonction vous permet de visualiser votre document avant de lancer son impression. Pour afficher un aperçu d'un document, procédez comme suit.

1. Paramétrez le pilote d'impression.
2. Cliquez sur l'icône  Passer en mode prévisualisation dans la zone de dialogue Imprimer. Le bouton Imprimer se transforme en bouton Prévisualiser.





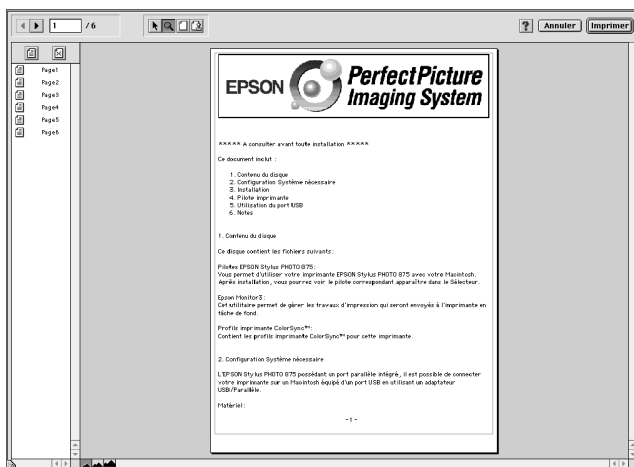

Remarque :

Utilisez le bouton  Prévisualiser pour parcourir les modes  Impression,  Prévisualisation et  Enregistrement. Cliquez sur l'icône pour sélectionner le mode. Pour plus d'informations sur le mode d'enregistrement de fichier, reportez-vous à la section « Enregistrement des paramètres d'impression dans un fichier », à la page 69.

3. Cliquez sur le bouton Prévisualiser. La zone de dialogue du même nom apparaît et un aperçu de votre document s'affiche.



Cette fenêtre comprend six icônes permettant d'effectuer les fonctions suivantes.

	Mode Edition des filigranes	Sélectionner, déplacer et redimensionner les filigranes.
	Zoom	Agrandir ou réduire la taille de la page prévisualisée.
	Afficher/ Masquer la zone imprimable	Afficher ou masquer les bords délimitant la zone imprimable.
	Afficher l'édition des filigranes	Ouvrir la zone de dialogue correspondante. Cette zone de dialogue vous permet d'ajouter des filigranes au document et de modifier ceux qui ont été définis.
 	Ajouter page Supprimer page	Sélectionner ou désélectionner les pages que vous souhaitez imprimer dans la liste située à gauche de la fenêtre de l'aperçu.





4. Si l'aperçu vous convient, cliquez sur Imprimer.

Sinon, cliquez sur Annuler. Les zones de dialogue Prévisualiser et Imprimer se ferment en conservant les paramètres courants. Ouvrez à nouveau la zone de dialogue Imprimer pour modifier les paramètres d'impression, si nécessaire.

Enregistrement des paramètres d'impression dans un fichier

Vous pouvez enregistrer les paramètres d'impression dans un fichier à l'aide de l'icône  Enregistrement de la zone de dialogue Imprimer. Cette fonction permet d'imprimer ultérieurement le document en utilisant les paramètres d'impression enregistrés. Il suffit alors de double-cliquer sur le fichier correspondant. Procédez comme suit.

Remarque :

Utilisez le bouton  Prévisualiser pour parcourir les modes  Impression,  Prévisualisation et  Enregistrement. Cliquez sur l'icône pour sélectionner le mode.

1. Paramétrez le pilote d'impression.
2. Cliquez sur l'icône  Passer en mode prévisualisation dans la zone de dialogue Imprimer jusqu'à ce que le bouton Imprimer devienne le bouton Enregistrer.
3. Cliquez sur le bouton Enregistrer.
4. Sélectionnez l'emplacement où vous souhaitez enregistrer le fichier, puis saisissez un nom de fichier dans la zone Enregistrer sous et cliquez sur Enregistrer.





Si vous souhaitez imprimer le document, double-cliquez sur le fichier pour ouvrir EPSON Monitor 3. Cliquez sur le bouton  Reprise pour envoyer les données à l'imprimante.

Remplacement des cartouches d'encre

Cette imprimante utilise des cartouches d'encre équipées de puces. La puce contrôle précisément la quantité d'encre utilisée par chaque cartouche. Par conséquent, même si une cartouche est retirée, puis réinstallée, toute l'encre qu'elle contient peut être utilisée. Toutefois, une petite quantité d'encre est utilisée à chaque réinsertion de la cartouche, l'imprimante vérifiant automatiquement la fiabilité de l'équipement.

Les voyants lumineux de l'imprimante vous indiquent à quel moment prévoir une cartouche de rechange et à quel moment remplacer une cartouche vide. L'utilitaire Status Monitor 3 vous permet aussi de consulter le niveau d'encre et d'entamer la procédure de remplacement de la cartouche directement à partir de votre ordinateur. Pour plus d'informations, reportez-vous au *Guide de référence* en ligne.

Le tableau ci-dessous décrit l'état des voyants de votre imprimante et les mesures à prendre en conséquence.

Voyants	Action
	Prévoyez une cartouche d'encre noire de rechange (T007) ou (T010).
	Remplacez la cartouche d'encre noire vide.
	Prévoyez une cartouche d'encre couleur de rechange (T008).
	Remplacez la cartouche d'encre couleur vide.

● = allumé, ◌ = clignotant



Danger :

- ❑ *Conservez les cartouches d'encre hors de portée des enfants. Veillez à ce qu'ils n'absorbent pas l'encre et ne jouent pas avec les cartouches.*

- ❑ *Manipulez les cartouches usagées avec précaution, l'orifice pouvant être légèrement taché d'encre. En cas de contact de l'encre avec la peau, lavez-vous à l'eau et au savon. En cas de contact avec les yeux, rincez immédiatement et abondamment à l'eau. Si, après cela, une gêne ou un problème de vue persiste, consultez immédiatement un médecin.*



Attention :

- ❑ *EPSON vous recommande d'utiliser d'authentiques cartouches d'encre EPSON. L'utilisation de produits non fabriqués par ses soins pourrait provoquer des dommages non couverts par la garantie EPSON.*

- ❑ *Laissez l'ancienne cartouche dans l'imprimante tant que vous n'avez pas de cartouche de rechange, sinon l'encre présente dans les buses de la tête d'impression risque de sécher.*

- ❑ *Ne remplissez pas les cartouches. Les cartouches d'encre utilisées avec cette imprimante ne peuvent pas être réutilisées. L'imprimante calcule la quantité d'encre restant dans la cartouche à l'aide de la puce fixée sur le côté de cette dernière. Même si vous tentez de remplir la cartouche, les données transmises par la puce ne sont pas modifiées. L'encre ajoutée ne peut donc pas être utilisée pour l'impression.*

Remarque :

- ❑ *Il suffit d'une seule cartouche vide pour que l'imprimante cesse de fonctionner. Avant d'imprimer, remplacez la cartouche vide.*





- ❑ *Outre son utilisation pour l'impression des documents, l'encre est également employée pendant le chargement du circuit d'alimentation en encre qui intervient lors de l'installation de la cartouche dans l'imprimante.*

Pour plus d'informations, reportez-vous à la section « Manipulation des cartouches d'encre », à la page 3.

Pour remplacer une cartouche d'encre à l'aide du panneau de contrôle de l'imprimante (touche orange), procédez comme suit.

Remarque :

Vous pouvez également remplacer une cartouche à partir de EPSON Status Monitor 3. Cliquez sur le bouton Comment faire de la fenêtre d'état de l'imprimante du Status Monitor, puis suivez les instructions qui s'affichent.

1. Vérifiez que l'imprimante est bien sous tension. Le voyant Marche/Arrêt  est allumé mais ne clignote pas. (Identifiez la cartouche à remplacer en fonction des indications des voyants de fin d'encre noire  et couleur .)
2. Abaissez le plateau de sortie à l'avant de l'imprimante, puis ouvrez le capot de l'imprimante.
3. Appuyez sur la touche orange de remplacement de cartouche. La tête d'impression se déplace vers la gauche, puis s'immobilise dans la position de remplacement, et le voyant Marche/Arrêt  se met à clignoter.

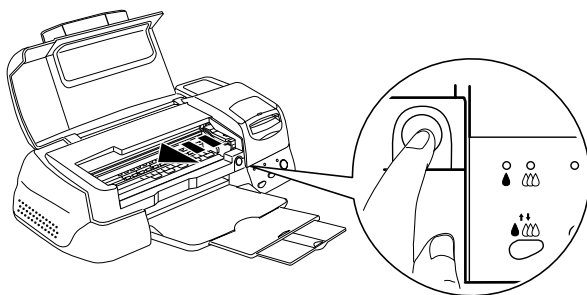

Attention :

Ne déplacez pas la tête d'impression manuellement ; cela pourrait endommager l'imprimante. Appuyez toujours sur la touche orange pour déplacer la tête d'impression.

- Repoussez les languettes et soulevez le levier de la cartouche au maximum. La cartouche sort légèrement de son compartiment.

Cette figure vous explique comment remplacer une cartouche d'encre couleur. Pour remplacer une cartouche d'encre noire, il suffit de soulever le petit levier situé sur la gauche.

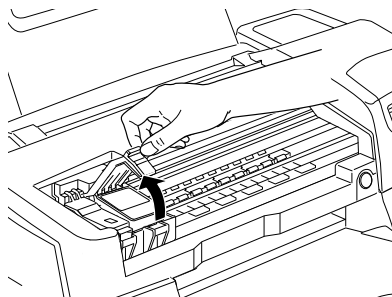

- Sortez la cartouche de l'imprimante et jetez-la. Ne démontez pas la cartouche usagée et n'essayez pas de la remplir.

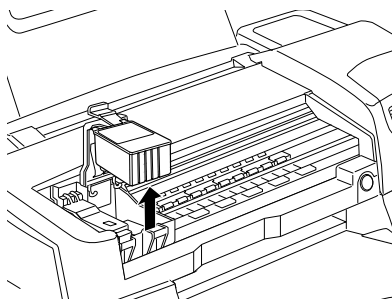

- Sortez la nouvelle cartouche de son emballage de protection. Otez ensuite la bande adhésive jaune.

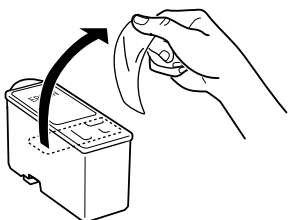

cartouche d'encre noire
(T007 ou T010).

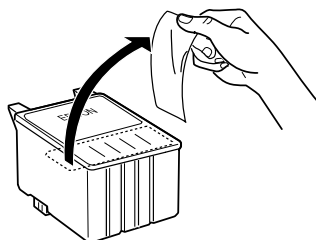

cartouche d'encre couleur (T008)



Attention :

- ❑ *Veillez à retirer la bande adhésive jaune avant d'installer la cartouche. Dans le cas contraire, cette dernière est inutilisable et vous ne pouvez pas imprimer.*
- ❑ *Si vous avez installé une cartouche d'encre sans retirer la bande adhésive jaune, sortez la cartouche et installez-en une nouvelle. Veillez à retirer la bande jaune, puis installez la cartouche dans l'imprimante.*
- ❑ *Ne retirez pas la partie bleue de la bande adhésive, sur le haut de la cartouche. Sinon, la tête d'impression risque de se boucher et de ne plus pouvoir imprimer.*
- ❑ *Pour éviter toute fuite d'encre, ne retirez pas la bande adhésive située sous la cartouche.*
- ❑ *Ne retirez pas la puce verte située sur le côté des cartouches. Si vous installez des cartouches dépourvues de puce, cela risque d'endommager l'imprimante.*
- ❑ *Ne touchez pas la puce verte située sur le côté de la cartouche. Cela pourrait entraîner un dysfonctionnement de l'imprimante et empêcher l'impression.*

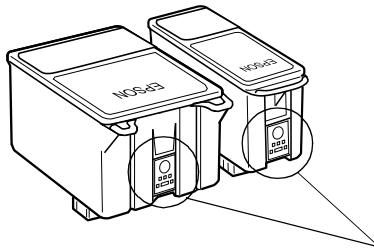

Ne touchez pas cet élément.

- Alignez les languettes de la cartouche de manière qu'elles coïncident avec celles qui dépassent de la base des leviers de cartouches. Ne forcez pas pour insérer la cartouche.

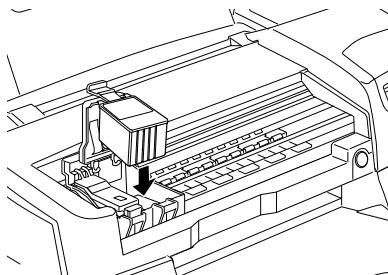

Attention :

Assurez-vous que les languettes des cartouches ne se trouvent pas sous celles qui dépassent de la base du levier ouvert, cela pourrait endommager ce dernier.

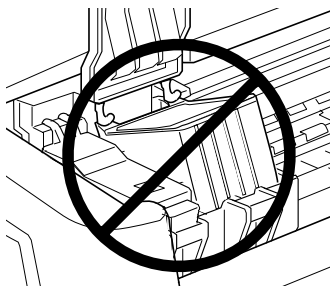

- Appuyez sur le levier pour le verrouiller.

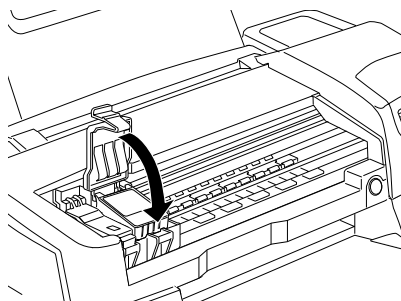

Cette figure vous explique comment remplacer une cartouche d'encre couleur. Pour remplacer une cartouche d'encre noire, il suffit de soulever le petit levier situé sur la gauche.







Attention :

Lorsque vous retirez une cartouche d'encre de l'imprimante, vous devez en installer une nouvelle immédiatement. Si aucune cartouche n'est installée dans l'imprimante, la tête d'impression risque de sécher et d'empêcher toute impression.

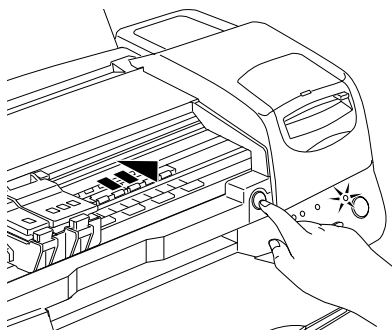
9. Appuyez sur la touche orange de remplacement de cartouche. L'imprimante déplace la tête d'impression et charge son circuit d'alimentation en encre. Cette procédure demande environ une minute. Une fois le circuit d'alimentation en encre chargé, la tête d'impression revient à sa position initiale et le voyant Marche/Arrêt  cesse de clignoter. Les voyants d'encre noire  et couleur  s'allument.



Attention :

Le voyant Marche/Arrêt  clignote tout au long du chargement de l'encre. Ne mettez jamais l'imprimante hors tension tant qu'il clignote. Si vous le faisiez, le chargement de l'encre serait interrompu.

10. Fermez le capot de l'imprimante.

Maintenance

Vérification des buses de la tête d'impression

Si l'impression pâlit ou que des points manquent, vérifiez les buses de la tête d'impression pour essayer d'identifier le problème.

Vous pouvez contrôler l'état des buses de la tête d'impression directement à partir de votre ordinateur à l'aide de l'utilitaire prévu à cet effet dans le logiciel d'impression ou à partir des touches du panneau de contrôle de l'imprimante.

Utilitaire de vérification des buses

Pour vous servir de l'utilitaire de vérification des buses, procédez comme suit.

Remarque :

Ne lancez pas l'utilitaire de vérification des buses pendant une impression, la qualité d'impression risquerait d'en souffrir.

Pour les utilisateurs de Windows

1. Assurez-vous que du papier de format A4 est chargé dans l'imprimante.
2. Cliquez sur l'onglet Utilitaire du logiciel d'impression, puis sur le bouton Vérification des buses.
3. Suivez les instructions qui s'affichent.



Pour les utilisateurs de Macintosh

1. Assurez-vous que du papier de format A4 est chargé dans l'imprimante.
2. Cliquez sur l'icône  Utilitaire de la zone de dialogue Imprimer ou Format d'impression, puis sur le bouton Vérification des buses.

3. Suivez les instructions qui s'affichent.

Utilisation des touches du panneau de contrôle

Pour vérifier les buses de la tête d'impression à l'aide des touches du panneau de contrôle, procédez comme suit.

1. Mettez l'imprimante hors tension.
2. Assurez-vous que du papier de format A4 est chargé dans l'imprimante.
3. Maintenez enfoncée la touche de chargement/éjection  (① dans l'illustration ci-dessous) et appuyez sur la touche Marche/Arrêt  (② dans l'illustration ci-dessous) pour mettre l'imprimante sous tension.

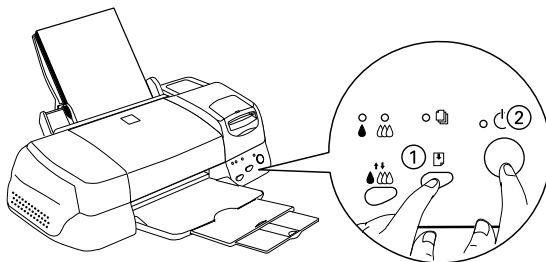

4. Relâchez ensuite les deux touches.

Une page de test de fonctionnement s'imprime avec le numéro de version de la ROM de l'imprimante, le code du compteur d'encre et un motif de test des buses. En voici deux exemples.

Impression correcte



Le nettoyage de la tête est nécessaire.

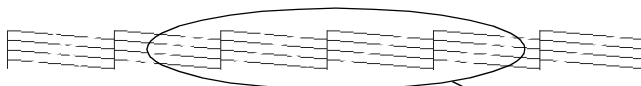

il manque certains segments

L'exemple ci-dessus est en noir et blanc mais le test s'imprime en fait en couleur (CMJN).



Si le motif de test des buses ne s'imprime pas correctement (s'il manque certains segments dans les lignes, par exemple), votre imprimante présente un dysfonctionnement. Il peut s'agir d'une obturation des buses ou d'un mauvais alignement de la tête d'impression. Pour plus d'informations sur le nettoyage de la tête d'impression, reportez-vous à la section suivante. Pour plus d'informations sur l'alignement de la tête d'impression, reportez-vous à la section « Alignement des têtes d'impression », à la page 82.

Nettoyage de la tête d'impression

Si l'impression pâlit ou que des points manquent, nettoyez les buses de la tête d'impression pour assurer la bonne diffusion de l'encre et remédier à ces problèmes.

Vous pouvez nettoyer la tête d'impression directement à partir de votre ordinateur à l'aide de l'utilitaire prévu à cet effet dans le logiciel d'impression, ou à partir des touches du panneau de contrôle de l'imprimante.



Remarque :

- ❑ *L'opération de nettoyage de la tête d'impression consomme de l'encre noire et de l'encre couleur. Pour éviter tout gaspillage, nettoyez-la uniquement si la qualité d'impression se dégrade ; par exemple, lorsque l'impression devient floue ou que les couleurs pâlisent ou disparaissent complètement.*
- ❑ *Utilisez d'abord l'utilitaire de vérification des buses pour vérifier que la tête a besoin d'être nettoyée. Vous consommerez ainsi moins d'encre.*
- ❑ *Si le voyant de fin d'encre noire  ou couleur  clignote ou est allumé, il est impossible de nettoyer la tête d'impression. Remplacez tout d'abord la cartouche concernée.*
- ❑ *Ne lancez pas les utilitaires de nettoyage de la tête ou de vérification des buses pendant une impression, la qualité d'impression risquerait d'en souffrir.*

Utilitaire de nettoyage de la tête d'impression

Pour vous servir de l'utilitaire de nettoyage de la tête, procédez comme suit.

Pour les utilisateurs de Windows



1. Assurez-vous que l'imprimante est bien sous tension et que les deux voyants de fin d'encre noire  et couleur  sont éteints.

Remarque :

Si le voyant de fin d'encre noire  ou couleur  clignote, il est impossible de nettoyer la tête d'impression. Remplacez tout d'abord la cartouche concernée.



2. Cliquez sur l'onglet Utilitaire du logiciel d'impression, puis sur le bouton Nettoyage des têtes.
3. Suivez les instructions qui s'affichent.

Pour les utilisateurs de Macintosh

1. Assurez-vous que l'imprimante est bien sous tension et que les voyants de fin d'encre noire  et couleur  sont éteints.
2. Cliquez sur l'icône  Utilitaire de la zone de dialogue Imprimer ou Format d'impression, puis sur le bouton Nettoyage des têtes.
3. Suivez les instructions qui s'affichent.

Utilisation des touches du panneau de contrôle

Pour nettoyer la tête d'impression à l'aide des touches du panneau de contrôle, procédez comme suit.

1. Vérifiez que le voyant Marche/Arrêt  est allumé et que les deux voyants de fin d'encre noire  et couleur  sont éteints.

Remarque :

Si le voyant de fin d'encre noire  ou couleur  clignote ou est allumé, il est impossible de nettoyer la tête d'impression.

2. Maintenez enfoncée la touche de nettoyage  pendant trois secondes.

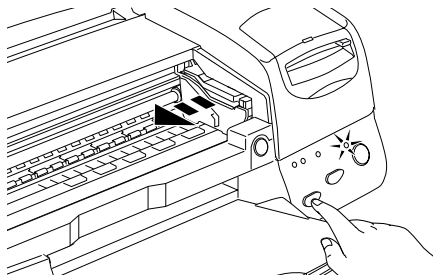

L'imprimante commence à nettoyer la tête d'impression et le voyant Marche/Arrêt  se met à clignoter. Le nettoyage dure environ trente secondes.



Attention :

Ne mettez jamais l'imprimante hors tension pendant que le voyant Marche/Arrêt  clignote. Cela pourrait endommager l'imprimante.

3. Lorsque le voyant  cesse de clignoter, imprimez une page de test des buses pour vérifier que la tête est propre et pour réinitialiser le cycle de nettoyage.

Si la qualité d'impression n'est toujours pas meilleure après quatre ou cinq tentatives, mettez l'imprimante hors tension et attendez une nuit. Recommencez ensuite l'opération de nettoyage.

Si la mauvaise qualité d'impression persiste, il se peut qu'une cartouche d'encre, ou les deux, soit périmée ou endommagée, et ait besoin d'être remplacée. Pour remplacer une cartouche d'encre qui n'est pas vide, reportez-vous à la section « Remplacement des cartouches d'encre », dans le *Guide de référence* en ligne.

Si la qualité d'impression n'est toujours pas satisfaisante après le remplacement des cartouches d'encre, contactez votre revendeur.

Remarque :

Pour assurer la qualité de l'impression, nous vous conseillons de mettre votre imprimante sous tension une minute au moins tous les mois.

Alignement des têtes d'impression

Si vous constatez que les lignes verticales ne sont plus alignées, vous pouvez régler le problème à partir de votre ordinateur en exécutant l'utilitaire réservé à cet effet dans le logiciel d'impression. Procédez comme suit.

Remarque :

Ne lancez pas l'utilitaire d'alignement des têtes d'impression pendant une impression, la qualité d'impression risquerait d'en souffrir.

Pour les utilisateurs de Windows

1. Assurez-vous que du papier de format A4 est chargé dans l'imprimante.
2. Cliquez sur l'onglet Utilitaire du logiciel d'impression, puis sur le bouton Alignement des têtes.
3. Suivez les instructions qui s'affichent.

Pour les utilisateurs de Macintosh

1. Assurez-vous que du papier de format A4 est chargé dans l'imprimante.
2. Cliquez sur l'icône  Utilitaire de la zone de dialogue Imprimer ou Format d'impression, puis sur le bouton Alignement des têtes.
3. Suivez les instructions qui s'affichent.

Dépannage

Correction des problèmes USB

Assurez-vous que Windows 98 est préinstallé sur votre ordinateur

Windows 98 doit être préinstallé sur votre ordinateur. Vous ne pourrez ni installer ni exécuter le pilote d'impression USB sur un ordinateur qui ne dispose pas d'un port USB ou qui n'est pas passé de Windows 95 à 98.

Pour plus d'informations sur votre ordinateur, contactez votre revendeur.

Assurez-vous que les périphériques d'impression USB EPSON figurent dans le menu Gestionnaire de périphériques

Si vous avez annulé l'installation plug-and-play du pilote avant la fin de la procédure, le pilote de périphérique d'impression USB ou le pilote d'impression risquent d'être mal installés.

Pour vérifier l'installation et, si nécessaire, réinstaller les pilotes, procédez comme suit.

1. Mettez l'imprimante sous tension. Raccordez le câble USB à l'imprimante et à l'ordinateur.
2. Cliquez avec le bouton droit de la souris sur l'icône Poste de travail de votre bureau, puis cliquez sur Propriétés.
3. Cliquez sur l'onglet Gestionnaire de périphériques.

Si les pilotes sont bien installés, EPSON Imprimantes USB doit apparaître dans l'onglet Gestionnaire de périphériques.

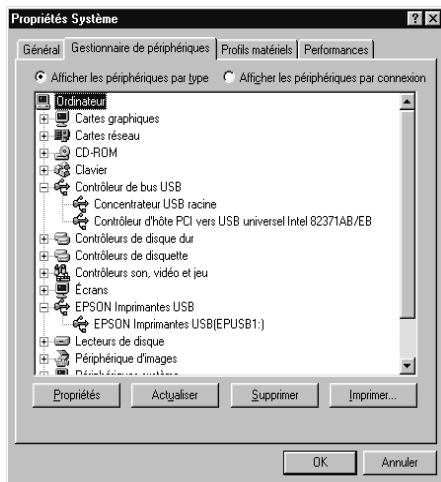

Dans le cas contraire, cliquez sur le signe plus (+) à côté de Autres périphériques pour identifier les périphériques installés.



Si USB Printer apparaît sous la rubrique Autres périphériques, le pilote du périphérique d'impression USB n'est pas correctement installé. Si EPSON Stylus Photo 875DC apparaît, c'est le pilote d'impression qui n'est pas correctement installé.

Si ni USB Printer ni EPSON Stylus Photo 875DC n'apparaissent sous la rubrique Autres périphériques, cliquez sur Actualiser ou débranchez le câble USB de l'imprimante, puis rebranchez-le.

4. Dans la rubrique Autres périphériques, cliquez sur USB Printer ou EPSON Stylus Photo 875DC, puis cliquez sur Supprimer. Cliquez ensuite sur OK.

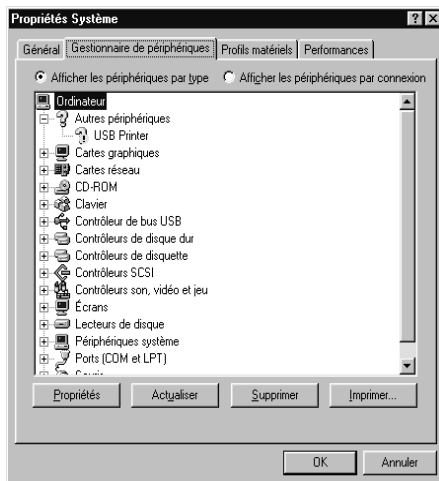

5. Lorsque la boîte de dialogue suivante s'affiche, cliquez sur OK. Cliquez ensuite sur OK pour fermer la fenêtre Propriétés.



6. Mettez l'imprimante hors tension et redémarrez l'ordinateur. Réinstallez ensuite les pilotes depuis le début, en suivant les instructions du présent guide.



L'imprimante ne fonctionne pas correctement avec un câble USB









Si votre imprimante ne fonctionne pas correctement avec un câble USB, essayez l'une des solutions suivantes :



- ❑ Utilisez le câble USB recommandé à la section « Configuration requise », dans le *Guide de référence* en ligne.
- ❑ Si vous utilisez un concentrateur USB, connectez l'imprimante sur le premier niveau du concentrateur ou directement sur le port USB de l'ordinateur.
- ❑ Pour les PC, essayez de réinstaller le pilote de périphérique d'impression USB et le logiciel d'impression. Tout d'abord, désinstallez EPSON Logiciel imprimante à l'aide de l'utilitaire Ajout/Suppression de programmes du Panneau de configuration, puis désinstallez Port EPSON Imprimante USB. Ensuite, réinstallez le logiciel en suivant les instructions du présent guide. Si Port EPSON Imprimante USB ne figure pas dans la liste de l'utilitaire Ajout/Suppression de programmes, insérez le CD-ROM et double-cliquez sur epusbun.exe dans le dossier Win 9x. Suivez ensuite les instructions qui s'affichent.

Voyants d'erreur

Grâce aux voyants du panneau de contrôle de votre imprimante, vous pouvez identifier aisément les problèmes les plus fréquents. Si votre imprimante cesse de fonctionner et que les voyants sont allumés ou clignotent, reportez-vous au tableau ci-dessous pour diagnostiquer le problème, puis suivez les solutions proposées.

Voyants	Problème et solution	
	Fin de papier	
	Aucun papier n'est chargé dans l'imprimante.	Mettez du papier dans le chargeur, puis appuyez sur la touche de chargement/éjection  . L'impression reprend et le voyant s'éteint.

  	Bourrage papier	
	Le papier est coincé dans l'imprimante.	Appuyez sur la touche de chargement/éjection  . Le papier est éjecté et l'impression reprend. Si le problème persiste, ouvrez le capot de l'imprimante et retirez le papier. Mettez du papier dans le chargeur, puis appuyez sur la touche de chargement/éjection  . L'impression reprend.
	Niveau bas (cartouche d'encre noire)	
	La cartouche d'encre noire est presque vide.	Prévoyez une cartouche d'encre noire de rechange (T007 ou T010).
	Fin d'encre (cartouche d'encre noire)	
	La cartouche d'encre noire est vide ou n'est pas installée.	Remplacez la cartouche par une nouvelle (T007 ou T010). Reportez-vous à la section « Remplacement des cartouches d'encre », à la page 70.
	Encre incorrecte (cartouche d'encre noire)	
	La cartouche d'encre que vous avez installée ne convient pas pour cette imprimante.	Utilisez une cartouche d'encre noire appropriée (T007 ou T010). Reportez-vous à la section « Remplacement des cartouches d'encre », à la page 70.
	Niveau bas (cartouche d'encre couleur)	
	La cartouche d'encre couleur est presque vide.	Prévoyez une cartouche d'encre couleur de rechange (T008).

	Fin d'encre (cartouche d'encre couleur)	
	La cartouche d'encre couleur est vide ou n'est pas installée.	Remplacez la cartouche par une nouvelle (T008). Reportez-vous à la section « Remplacement des cartouches d'encre », à la page 70.
	Encre incorrecte (cartouche d'encre couleur)	
	La cartouche d'encre que vous avez installée ne convient pas pour cette imprimante.	Utilisez une cartouche d'encre couleur appropriée (T008). Reportez-vous à la section « Remplacement des cartouches d'encre », à la page 70.
	Erreur de chariot	
	Un bouchage papier ou un corps étranger bloque le chariot de la tête d'impression et l'empêche de reprendre sa position initiale.	<p>Mettez l'imprimante hors tension. Ouvrez le capot de l'imprimante et retirez manuellement le papier coincé. Remettez ensuite l'imprimante sous tension.</p> <p>Si l'erreur persiste, contactez votre revendeur.</p>
	Erreur inconnue	
	Une erreur d'origine inconnue s'est produite.	Mettez l'imprimante hors tension et contactez votre revendeur.

● = allumé, ○ = éteint, ◐ = clignotant

Problèmes les plus courants et solutions

La plupart des problèmes d'impression se résolvent facilement. Recherchez celui qui vous concerne dans la liste suivante et appliquez la solution préconisée. Pour plus d'informations, reportez-vous à la section « Dépannage », dans le *Guide de référence* en ligne.

Mauvaise qualité d'impression

Si la qualité d'impression laisse à désirer, essayez les solutions proposées ici.

Bandes horizontales

Essayez l'une des solutions suivantes :

- Vérifiez que la face imprimable est bien dirigée vers le haut dans le chargeur.
- Exécutez l'utilitaire de nettoyage des têtes pour nettoyer les buses encrassées.

Mauvais alignement vertical



Essayez l'une des solutions suivantes :

- Vérifiez que la face imprimable est bien dirigée vers le haut dans le chargeur.
- Exécutez l'utilitaire d'alignement des têtes d'impression.
- Désactivez le paramètre *Vitesse rapide* dans le pilote d'impression. Pour plus d'informations en cas d'utilisation de Windows, reportez-vous à l'aide en ligne du pilote. En cas d'utilisation de Macintosh, reportez-vous à la section « Utilisation du mode Avancé (Plus d'options) » du *Guide de référence* en ligne.

Certaines couleurs manquent

Essayez l'une des solutions suivantes :

- Assurez-vous que le papier n'est ni abîmé, ni sale ni périmé.
- Exécutez l'utilitaire de nettoyage des têtes pour nettoyer les buses encrassées.

- ❑ Contrôlez les voyants de fin d'encre noire  et couleur  . Si l'un des voyants clignote, remplacez la cartouche d'encre concernée. Reportez-vous à la section « Remplacement des cartouches d'encre », à la page 70.

L'impression est floue ou tachée

Essayez l'une des solutions suivantes :

- ❑ Vérifiez que la face imprimable est bien dirigée vers le haut dans le chargeur.
- ❑ Assurez-vous que le papier n'est ni abîmé, ni sale, ni périmé.
- ❑ Placez le levier de réglage sur la position « + » et vérifiez que le paramètre Support est correctement défini dans le pilote d'impression.

Des problèmes d'alimentation ou de bourrage papier se produisent

Si le papier n'avance pas dans l'imprimante, si plusieurs pages sont entraînées en même temps ou si le papier reste coincé, retirez et rechargez la pile de papier, puis appuyez sur la touche de chargement/éjection  . Vérifiez également les points suivants :

- ❑ Le papier n'est ni périmé, ni froissé.
- ❑ Le papier ne dépasse pas le repère fléché du guide latéral gauche.
- ❑ Les guides latéraux sont bien réglés.
- ❑ Le papier n'est ni trop fin ni rugueux. Utilisez toujours du papier conforme aux caractéristiques techniques de cette imprimante. Pour plus d'informations à ce sujet, reportez-vous au *Guide de référence* en ligne.

Annulation de l'impression

Si les impressions ne correspondent pas à vos attentes et si les caractères ou les images sont incorrects ou déformés, vous avez la possibilité d'annuler l'impression. Pour cela, procédez comme suit.

Sous Windows 98

Lorsque vous envoyez un travail d'impression à l'imprimante, la boîte de dialogue Barre de progression s'affiche.

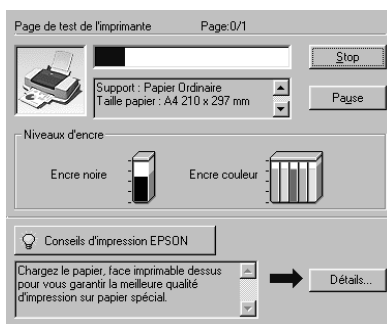

Cliquez sur le bouton Stop pour annuler l'impression.



Sous Macintosh

Sous Macintosh, la procédure d'annulation varie selon que l'impression en tâche de fond est activée ou désactivée.

Lorsque l'impression en tâche de fond est activée

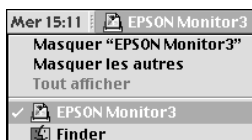

1. Sélectionnez EPSON Monitor3 dans le menu Applications.

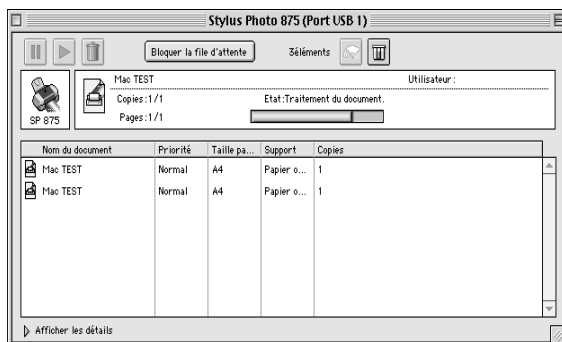

- Appuyez sur la touche Marche/Arrêt  pour mettre l'imprimante hors tension.
- Cliquez sur le nom du document en cours d'impression dans la liste Nom du document, puis cliquez sur le bouton  Stop pour annuler l'impression.



Lorsque l'impression en tâche de fond est désactivée

- Appuyez sur la touche Marche/Arrêt  pour mettre l'imprimante hors tension.
- Maintenez la touche Commande  de votre clavier enfoncée et appuyez sur la touche [,] (point) pour annuler l'impression.

Comment contacter le support technique

Si votre imprimante ne fonctionne pas correctement et si vous ne parvenez pas à vous dépanner à l'aide des informations contenues dans ce manuel ni avec l'aide en ligne, appelez le support technique EPSON.

**SUPPORT TECHNIQUE
EPSON France**

08.36.686.687

OUVERT :

Du lundi au samedi de 9h00 à 20h00

Vous devez fournir les informations ci-dessous pour nous permettre de vous dépanner rapidement.

Numéro de série de votre imprimante :

(Le numéro de série est inscrit derrière l'imprimante.)

Modèle de l'imprimante :

Marque et modèle de votre ordinateur ou PC ou MAC :

Version du logiciel utilisé :

(Ex. : version WINDOWS, version d'OS pour MAC)

Pour obtenir des informations sur nos produits, vous pouvez consulter notre site Web :

<http://www.epson.fr>

Options et consommables

Options

Les options suivantes sont disponibles.

Câbles d'interface

EPSON fournit les câbles d'interface suivants pour votre imprimante. Toutefois, rien ne vous empêche d'utiliser un autre câble à condition qu'il respecte les mêmes caractéristiques techniques. Reportez-vous au manuel de votre ordinateur pour tout renseignement complémentaire.

Câble d'interface USB (blindé) C83623* de la série A 4 broches (ordinateur) à la série B 4 broches (imprimante).

Remarque :

- ❑ *L'astérisque (*) remplace le dernier chiffre de la référence produit, qui varie en fonction du pays.*
- ❑ *Selon le pays d'utilisation, ces câbles peuvent ne pas être fournis.*



Attention :

N'utilisez que des câbles d'interface répondant aux caractéristiques techniques mentionnées ci-dessus. L'utilisation de câbles non couverts par la garantie EPSON pourrait entraîner des dysfonctionnements.

Consommables

Vous pouvez vous procurer les cartouches et supports spéciaux EPSON suivants pour votre imprimante.

Cartouches d'encre

Vous pouvez utiliser les cartouches suivantes.

Cartouche d'encre noire	Capacité standard	T007
	Demi-capacité	T010
Cartouche d'encre couleur		T008

Remarque :

Les références des cartouches d'encre peuvent varier en fonction du pays.

Supports spéciaux EPSON

EPSON vous propose des supports spécialement conçus pour les imprimantes à jet d'encre afin de répondre aux besoins d'impression les plus pointus.

Papier Photo Premium Epais (255 g/m ²) et résistant à la lumière 100 mm x 8 m	S041303
Papier Photo Premium Epais (255 g/m ²) et résistant à la lumière A4 (20 f.)	S041287
Papier Photo Epais (194 g/m ²) 10 x 15 avec prédécoupe (20 f.)	S041134
Papier Photo Epais (194 g/m ²) 10 x 15 sans prédécoupe (20 f.)	S041255
Papier Photo Epais (194 g/m ²) A4 (20 f.)	S041140
Papier Photo Epais (194 g/m ²) 20 x 30 (20 f.)	S041254
Papier Photo Panoramique 210 x 594 (10 f.)	S041145
Papier Mat Epais (167 g/m ²) et résistant à la lumière A4 (20 f.)	S041256
Film Glacé Qualité Photo A4 - Support plastique (15 f.)	S041071

Film Glacé Qualité Photo A6 - Support plastique (10 f.)	S041107
Papier Couché Qualité Photo A4 (100 f.)	S041061
Papier Couché Qualité Photo A4+ (Legal) (100 f.)	S041067
Papier Couché 360 dpi A4 (100 f.)	S041059
Papier Blanc Premium pour Jet d'encre (250 f.)	S041214
Photo Stickers A6 16 (5 f.)	S041144
Photo Stickers A6 4 (5 f.)	S041176
Carte de visite (Papier Photo A4)	S041177
Carte A6 Qualité Photo (50 f.)	S041054
Transparents A4 (30 f.)	S041063
Papier Transfert pour T-Shirt A4 (10 f.)	S041154
Papier Adhésif Qualité Photo A4 (10 f.)	S041106
Cartes de voeux avec enveloppes (127 x 203 mm)	S041148
Starter Kit	SH41001

Remarque :

La disponibilité des supports spéciaux varie en fonction du pays.