

- [Impression sous Windows](#)
- [Impression sous Macintosh](#)
- [Procédure](#)
- [Résolution des problèmes](#)
- [Fiche technique](#)

Bienvenue dans le Guide de référence EPSON

Ce Guide de référence est votre guide en ligne pour l'imprimante EPSON STYLUS PHOTO 895. En cliquant sur les liens de la partie gauche de l'écran, vous pouvez obtenir des informations sur les points suivants :

Impression sous Windows

Comment imprimer en utilisant le logiciel d'impression sous Windows

Impression sous Macintosh

Comment imprimer en utilisant le logiciel d'impression sous Macintosh

Procédure

Instructions simples, étape par étape, pour de nombreuses tâches courantes

Dépannage

Solutions aux problèmes que vous pouvez rencontrer

Caractéristiques techniques

Informations générales concernant votre imprimante

[Copyrights et marques](#)

Index

Adaptateur de support rouleau

- [Eléments de l'imprimante](#)

Affichage

- [Touches](#)

Aide en ligne

Macintosh

- [Accès aux informations de l'aide en ligne](#)

Windows

- [Accès aux informations de l'aide en ligne](#)

Aperçu avant impression, fonction

Macintosh

- [Aperçu avant impression](#)

Windows

- [Aperçu avant impression](#)

Autocollants photo

- [Capacité de chargement pour les supports spéciaux EPSON](#)
- [Types de supports](#)

Automatique, mode

Macintosh

- [Utilisation du mode Automatique](#)

Windows

- [Utilisation du mode Automatique](#)

Avancé (Personnalisé), mode

Macintosh

- [Utilisation du mode Avancé \(Personnalisé\)](#)

Windows

- [Utilisation du mode Avancé \(Personnalisé\)](#)

Avancé (Plus d'options), mode

Macintosh

- [Utilisation du mode Avancé \(Personnalisé\)](#)

Bac feuille à feuille

- [Éléments de l'imprimante](#)

Bourrage papier

- [Bourrages papier](#)

Brightness (Luminosité), touche

- [Touches](#)

Câbles

- [Câbles d'interface](#)

Câbles d'interface

- [Câbles d'interface](#)

Cancel (Annuler), touche

- [Touches](#)

Capot de l'imprimante

- [Eléments de l'imprimante](#)

Caractéristiques techniques

- [Papier](#)
- [Cartouches d'encre](#)
- [Caractéristiques mécaniques](#)
- [Normes électriques](#)

zone imprimable

- [Zone imprimable](#)

Carte jet d'encre

- [Capacité de chargement pour les supports spéciaux EPSON](#)
- [Types de supports](#)

Carte PC Card

- [Supports de stockage utilisables](#)

chargement

- [Chargement des cartes PC Card](#)

éjection

- [Ejection des cartes PC Card](#)

Cartouches d'encre

- [Vérification de la quantité d'encre](#)
- [Consommables](#)

caractéristiques techniques

- [Cartouches d'encre](#)

remplacement

- [Utilisation du panneau de contrôle de l'imprimante](#)
- [Utilisation de Status Monitor](#)

Chargement du papier

- [Chargement du papier](#)
- [Informations sur les papiers spéciaux et autres supports](#)
- [Chargement des enveloppes](#)
- [Chargement du papier rouleau](#)

ColorSync, paramètre (Macintosh)

- [Utilisation du mode Avancé \(Personnalisé\)](#)

CompactFlash

- [Supports de stockage utilisables](#)

Config. personnalisée, boîte de dialogue

Windows

- [Utilisation du mode Avancé \(Personnalisé\)](#)

Config. personnalisée, zone de dialogue

Macintosh

- [Utilisation du mode Avancé \(Personnalisé\)](#)

Configuration requise

- [Pour Macintosh](#)
- [Utilisation du Guide de référence en ligne](#)

Connecteur du câble d'interface USB

- [Éléments de l'imprimante](#)

Connecteur du câble du moniteur de prévisualisation

- [Éléments de l'imprimante](#)

Conseils d'impression

- [Utilisation de la barre de progression](#)
- [Vérification de la quantité d'encre](#)

Consignes de sécurité

- [Consignes de sécurité importantes](#)
- [Conformité ENERGY STAR](#)

Consommable

- [Consommables](#)

Contrôle de l'impression

Windows

- [Préférences du contrôle](#)

Couleur, paramètre

Windows

- [Paramétrage de l'option Couleur](#)

Dépannage

bourrage papier

- [Bourrages papier](#)

messages d'erreur

- [Diagnostic des problèmes](#)

Disposition, zone de dialogue (Macintosh)

- [Paramétrage de la zone de dialogue Disposition](#)

Echelle, paramètre

Macintosh

- [Paramétrage de la zone de dialogue Format d'impression](#)

Economie, paramètre

Macintosh

- [Utilisation du mode Avancé \(Personnalisé\)](#)

Windows

- [Utilisation du mode Avancé \(Personnalisé\)](#)

Encre, paramètre

Macintosh

- [Paramétrage de l'option Encre](#)

Enregistrement des paramètres

Macintosh

- [Utilisation du mode Avancé \(Personnalisé\)](#)

Windows

- [Utilisation du mode Avancé \(Personnalisé\)](#)

Enveloppes

- [Chargement des enveloppes](#)
- [Zone imprimable](#)

EPSON Monitor3

- [Ouverture de EPSON Monitor3](#)

EPSON Spool Manager

- [Utilisation de EPSON Spool Manager](#)

EPSON StatusMonitor (Macintosh)

- [Utilisation de EPSON StatusMonitor](#)

EPSON Status Monitor 3 (Windows)

- [Utilisation de EPSON Status Monitor 3](#)

Extension du plateau de sortie

- [Eléments de l'imprimante](#)

Feuilles adhésives

- [Capacité de chargement pour les supports spéciaux EPSON](#)
- [Types de supports](#)

Feuilles de nettoyage

- [Informations sur les papiers spéciaux et autres supports](#)

Filigrane, paramètre

Macintosh

- [Paramétrage de l'option Filigrane](#)

Windows

- [Paramétrage de l'option Filigrane](#)

Film glacé

- [Capacité de chargement pour les supports spéciaux EPSON](#)
- [Types de supports](#)

Film glacé qualité photo

- [Informations sur les papiers spéciaux et autres supports](#)
- [Types de supports](#)

Format d'impression, zone de dialogue

- [Paramétrage de la zone de dialogue Format d'impression](#)

Format papier personnalisé

Macintosh

- [Création d'un nouveau format papier](#)

Windows

- [Paramétrage du menu Papier](#)

Glossaire

- [Glossaire](#)

Guide papier

- [Eléments de l'imprimante](#)

Guides latéraux

- [Eléments de l'imprimante](#)

ICM, paramètre

- [Utilisation du mode Avancé \(Personnalisé\)](#)

Impression en tâche de fond

- [Paramétrage de l'heure d'impression](#)
- [Utilisation de EPSON Monitor3](#)

Impression multi-pages

Macintosh

- [Paramétrage de l'option N-pages](#)
- [Paramétrage de l'option Poster](#)

Windows

- [Paramétrage de l'option N-pages](#)
- [Paramétrage de l'option Poster](#)

Impression proportionnelle, paramètre

Windows

- [Paramétrage de l'option Impression proportionnelle](#)

Imprimante

- [Nettoyage de l'imprimante](#)

- [Transport de l'imprimante](#)
- [Éléments de l'imprimante et fonctions du panneau de contrôle](#)

caractéristiques techniques

- [Caractéristiques mécaniques](#)

Levier de réglage

- [Informations sur les papiers spéciaux et autres supports](#)
- [Éléments de l'imprimante](#)

Leviers de verrouillage des cartouches

- [Éléments de l'imprimante](#)

Logement de carte PC Card

- [Éléments de l'imprimante](#)

Logement du moniteur de prévisualisation

- [Éléments de l'imprimante](#)

Logiciel d'impression pour Macintosh

- [Présentation du logiciel d'impression](#)
- [Utilitaires d'impression](#)
- [Utilisation de EPSON StatusMonitor](#)
- [Désinstallation du pilote d'impression](#)

Logiciel d'impression pour Windows

- [Présentation du logiciel d'impression](#)
- [Démarrage du logiciel d'impression](#)

- [Utilitaires d'impression](#)
- [Mise à jour vers Windows Me](#)
- [Désinstallation du pilote d'impression](#)

Mise à jour du pilote

- [Mise à jour vers Windows Me](#)
- [Mise à jour du logiciel d'impression sous Windows 2000](#)

Mode Avancé (Plus d'options)

Windows

- [Utilisation du mode Avancé \(Personnalisé\)](#)

Nettoyage

- [Nettoyage de l'imprimante](#)

tête d'impression

- [Nettoyage de la tête d'impression](#)

Nettoyage des têtes

- [Utilisation des touches du panneau de contrôle](#)
- [Utilitaire de nettoyage des têtes](#)

Notification erreur

Macintosh

- [Utilisation de la zone de dialogue Configuration](#)

Windows

- [Préférences du contrôle](#)

Options

- [Options](#)

Orientation, paramètre

Macintosh

- [Paramétrage de la zone de dialogue Format d'impression](#)

Windows

- [Paramétrage du menu Papier](#)

Panneau de contrôle

- [Touches](#)
- [Voyants](#)

nettoyage de la tête d'impression

- [Utilisation des touches du panneau de contrôle](#)

remplacement des cartouches d'encre

- [Utilisation du panneau de contrôle de l'imprimante](#)

vérification des buses

- [Utilisation des touches du panneau de contrôle](#)

Panneau de contrôle avant

- [Eléments de l'imprimante](#)

Panneau de contrôle supérieur

- [Eléments de l'imprimante](#)

Papier

- [Chargement du papier](#)
 - [Informations sur les papiers spéciaux et autres supports](#)
 - [Chargement des enveloppes](#)
 - [Chargement du papier rouleau](#)
 - [Types de supports](#)
- caractéristiques techniques

- [Papier](#)

Papier couché

- [Capacité de chargement pour les supports spéciaux EPSON](#)

Papier couché jet d'encre

- [Types de supports](#)

Papier glacé qualité photo

- [Informations sur les papiers spéciaux et autres supports](#)
- [Types de supports](#)

Papier mat épais

- [Capacité de chargement pour les supports spéciaux EPSON](#)
- [Types de supports](#)

Papier photo

- [Capacité de chargement pour les supports spéciaux EPSON](#)
- [Types de supports](#)

Papier photo glacé Premium

- [Informations sur les papiers spéciaux et autres supports](#)
- [Capacité de chargement pour les supports spéciaux EPSON](#)
- [Types de supports](#)

Papier photo semi-glacé Premium

- [Capacité de chargement pour les supports spéciaux EPSON](#)

Papier rouleau

- [Utilisation du support rouleau](#)
- [Impression sur papier rouleau](#)
- [Retrait du papier rouleau de l'imprimante](#)
- [Stockage du papier rouleau EPSON](#)
- [Types de supports](#)

Papiers spéciaux

- [Informations sur les papiers spéciaux et autres supports](#)

Papier transfert T-shirts

- [Capacité de chargement pour les supports spéciaux EPSON](#)

Paramétrage de l'option Support

Macintosh

- [Paramétrage de l'option Support](#)

Windows

- [Paramétrage de l'option Support](#)

Paramètres de configuration

- [Utilisation de la zone de dialogue Configuration](#)

PhotoEnhance, mode

Macintosh

- [Utilisation du mode PhotoEnhance](#)

Windows

- [Utilisation du mode PhotoEnhance](#)

Plateau de sortie

- [Eléments de l'imprimante](#)

Qualité d'impression, paramètre

Macintosh

- [Utilisation du mode Avancé \(Personnalisé\)](#)

Windows

- [Utilisation du mode Avancé \(Personnalisé\)](#)

Résolution

- [Impression](#)

Select photo (Choisir photo), touche

- [Touches](#)

SmartMedia

- [Supports de stockage utilisables](#)

Spool Manager

Windows

- [Utilisation de EPSON Spool Manager](#)

sRGB, paramètre

Windows

- [Utilisation du mode Avancé \(Personnalisé\)](#)

Start Print (Imprimer), touche

- [Touches](#)

Status Monitor

Macintosh

- [Utilisation de EPSON StatusMonitor](#)

Windows

- [Utilisation de EPSON Status Monitor 3](#)

Support rouleau

- [Eléments de l'imprimante](#)

Supports

- [Informations sur les papiers spéciaux et autres supports](#)
- [Types de supports](#)

Supports de stockage

- [Supports de stockage utilisables](#)

Temps d'impression, paramètre

Macintosh

- [Paramétrage de l'heure d'impression](#)

Tête d'impression

- [Vérification des buses de la tête d'impression](#)
- [Eléments de l'imprimante](#)

Touche d'éjection de la carte

- [Eléments de l'imprimante](#)

Touches

- [Touches](#)

Touches fléchées

- [Touches](#)

Transfert DMA

- [Paramétrage de l'option Vitesse & Progression](#)

Transfert T-shirts

- [Types de supports](#)

Transparents

- [Capacité de chargement pour les supports spéciaux EPSON](#)
- [Types de supports](#)

Utilitaires

Macintosh

- [Utilitaires d'impression](#)

Windows

- [Utilitaires d'impression](#)

Vérification des buses

- [Utilitaire de vérification des buses](#)
- [Utilisation des touches du panneau de contrôle](#)

Vitesse d'impression, augmentation

Windows

- [Conseils d'ordre général](#)
- [Paramétrage de l'option Vitesse & Progression](#)

Vitesse et Progression, paramètres

Windows

- [Paramétrage de l'option Vitesse & Progression](#)

Voyant Processing (Traitement)

- [Touches](#)

Voyants

- [Voyants d'erreur et afficheur](#)
- [Voyants](#)

Zone imprimable, paramètre

Macintosh

- [Paramétrage de la zone de dialogue Format d'impression](#)

Windows

- [Paramétrage du menu Papier](#)

Zoom, paramètre

Macintosh

- [Paramétrage de l'option Zoom](#)

Windows

- [Paramétrage de l'option Impression proportionnelle](#)

[Page précédente](#)



Éléments de l'imprimante et fonctions du panneau de contrôle

- ▼ [Éléments de l'imprimante](#)
- ▼ [Panneau de contrôle avant](#)
- ▼ [Panneau de contrôle supérieur](#)

Éléments de l'imprimante

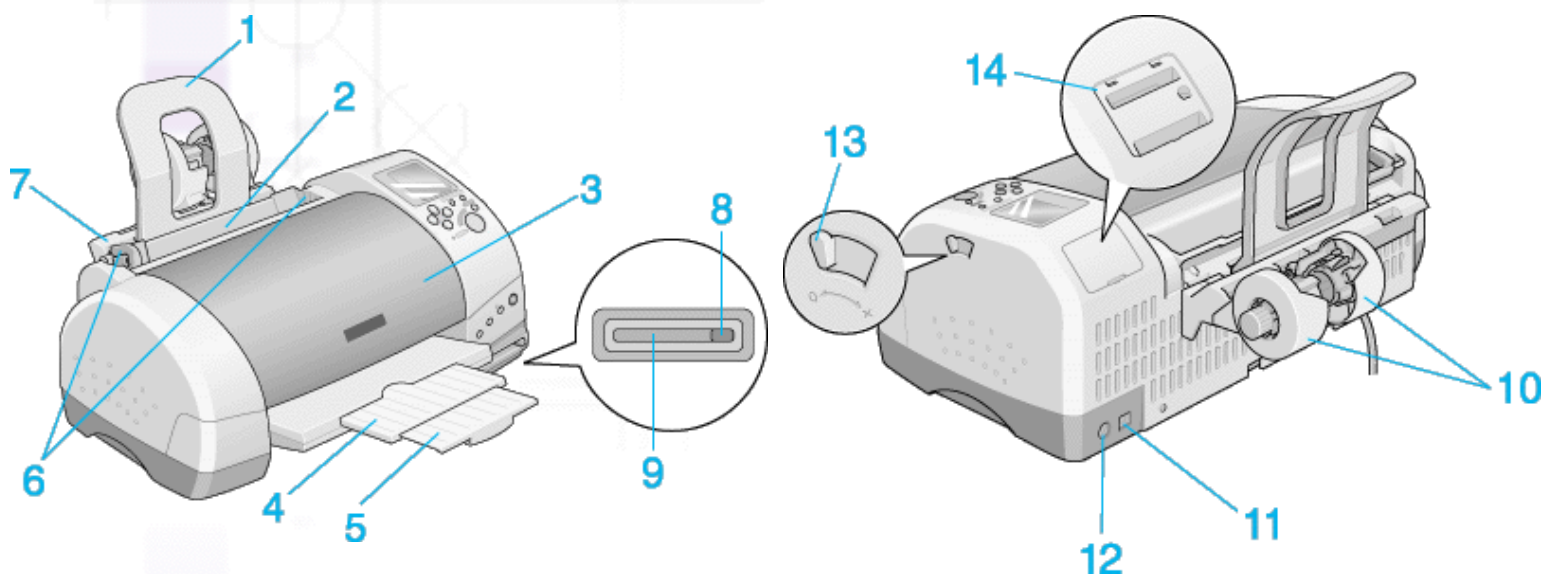

1. **Guide papier** : Maintient le papier chargé dans le chargeur feuille à feuille.
2. **Chargeur feuille à feuille** : Contient le papier vierge et le fait avancer automatiquement lors de l'impression.
3. **Capot de l'imprimante** : Protège le mécanisme d'impression. Ne l'ouvrez que pour installer ou remplacer les cartouches d'encre.
4. **Plateau de sortie** : Reçoit le papier lorsqu'il sort de l'imprimante.
5. **Extension du plateau de sortie** : Soutient le papier une fois celui-ci sorti de l'imprimante.
6. **Guides latéraux** : Permettent de charger le papier bien droit. Réglez le guide latéral gauche en fonction de la largeur du papier.
7. **Adaptateur de support rouleau** : Permet de fixer les supports rouleau sur l'imprimante.
8. **Touche d'éjection de la carte** : Appuyez sur la touche pour éjecter la carte PC Card.
9. **Logement de carte PC Card** : Permet de charger la carte PC Card.
10. **Support rouleau** : Fixe le papier rouleau sur l'imprimante et le maintient.
11. **Connecteur du câble d'interface USB** : Permet de connecter le câble USB entre l'ordinateur et l'imprimante.
12. **Connecteur du câble du moniteur de prévisualisation** : Permet de connecter le moniteur de prévisualisation en option.
13. **Levier de réglage** : Placez le levier en position « + » si l'encre bave sur le document lors d'une impression sur du papier épais ou sur des enveloppes.
14. **Logement du moniteur de prévisualisation** : Permet d'installer le moniteur de prévisualisation en option.

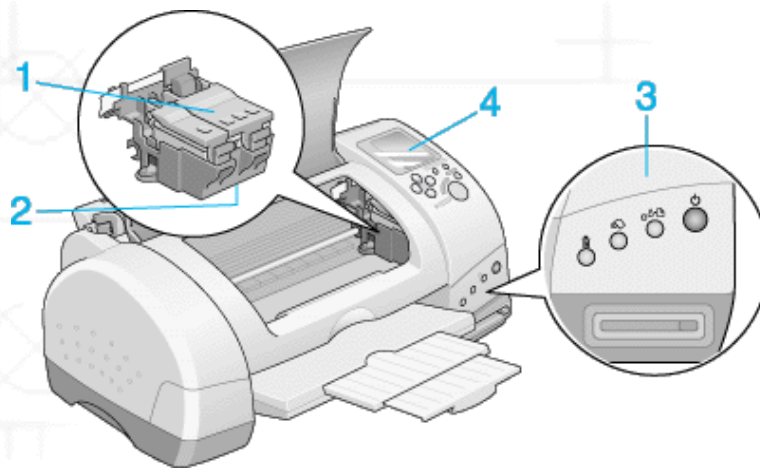





1. **Leviers de verrouillage des cartouches** : Maintiennent les cartouches d'encre en place. Ne les ouvrez que pour installer ou remplacer les cartouches d'encre.
2. **Tête d'impression** : Diffuse l'encre sur la page.
3. **Panneau de contrôle avant** : Permet de contrôler les diverses fonctions de l'imprimante. Pour plus d'informations, reportez-vous à la section qui suit.
4. **Panneau de contrôle supérieur** : Permet de définir les paramètres d'impression directe à partir d'une carte PC Card.



Panneau de contrôle avant

Touches

Touche	Fonction
 marche/arrêt	Met l'imprimante sous et hors tension. Efface la mémoire de l'imprimante si vous appuyez deux fois dessus pendant que l'imprimante est sous tension.
 maintenance	Charge ou éjecte le papier lorsque vous appuyez dessus et la relâchez en l'espace de deux secondes. Relance l'impression lorsque vous appuyez dessus et la relâchez après une erreur Fin de papier. Déclenche le nettoyage de la tête d'impression si vous appuyez dessus pendant 3 secondes alors que le voyant d'erreur  est éteint. Déplace la tête d'impression vers la position de remplacement des cartouches d'encre et procède au chargement de l'encre lorsqu'il n'y en a plus.
 papier rouleau	Charge et éjecte le papier rouleau. Entraîne le papier rouleau en sens inverse de manière à vous permettre de le retirer facilement du chargeur feuille à feuille si vous appuyez dessus pendant plus de 3 secondes. Eteint le voyant d'erreur  si vous appuyez dessus après le retrait du papier rouleau.



remplacement de cartouche

Déplace la tête d'impression vers la position de remplacement des cartouches d'encre et procède au chargement de l'encre lorsqu'il n'y en a plus.



[\[Haut\]](#)

Panneau de contrôle supérieur

Touches

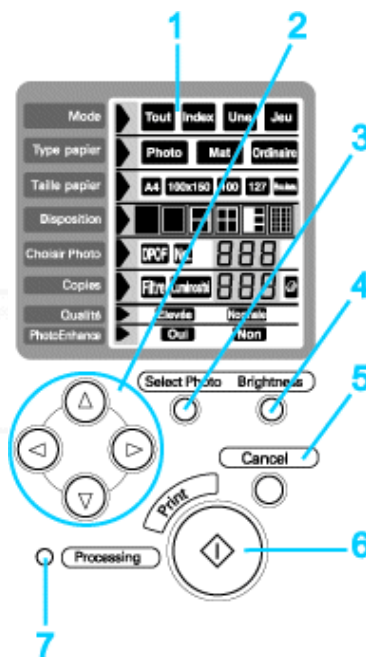

1. **Écran** : Affiche les éléments et les paramètres que vous modifiez avec les touches du panneau de contrôle.
2. **Touches fléchées (haut, bas, gauche, droite)** : Utilisez les flèches haut et bas pour sélectionner les menus de paramètres. Utilisez les flèches droite et gauche pour sélectionner les paramètres.
3. **Touche Select Photo (Choisir photo)** : Permet de choisir une photo par numéro en mode Une ou Jeu.
4. **Touche Brightness (Luminosité)** : Appuyez sur cette touche pour accéder au mode de réglage de la luminosité. Maintenez-la enfoncée pendant 3 secondes pour entrer en mode de réglage des filtres.
5. **Touche Cancel (Annuler)** : Annule l'impression en cours ou les paramètres sélectionnés sur l'écran.
6. **Touche Start Print (Imprimer)** : Lance l'impression avec les paramètres sélectionnés à l'aide des touches du panneau de contrôle.
7. **Voyant Processing (Traitement)** : Il s'allume lorsque l'imprimante est prête à fonctionner. Il clignote pendant le traitement des données.





Remarque :

Les touches du panneau de contrôle supérieur affectent uniquement l'impression directe à partir d'une carte PC Card.

Voyants

Voyant	Description

<p>Processing (Traitement)</p>	<p>S'allume lorsque l'imprimante est sous tension.</p> <p>Clignote lorsque l'imprimante reçoit ou lit les données d'une carte PC Card, envoie ces mêmes données vers un ordinateur, imprime, charge le circuit d'alimentation en encre, nettoie la tête d'impression, ou lors du remplacement d'une cartouche d'encre.</p>
 <p>erreur</p>	<p>S'allume lorsqu'il n'y a plus de papier dans l'imprimante. Mettez du papier dans le chargeur feuille à feuille, puis appuyez sur la touche de maintenance  pour relancer l'impression.</p> <p>S'allume en cas de bourrage papier. Retirez tout le papier du chargeur feuille à feuille, puis rechargez-le. Si le voyant continue de clignoter, mettez l'imprimante hors tension et extrayez doucement le papier de l'imprimante.</p> <p>Clignote lorsque la cartouche d'encre noire ou couleur est presque vide.</p> <p>S'allume lorsque la cartouche d'encre noire ou couleur est vide. Remplacez la cartouche d'encre noire ou la cartouche d'encre couleur.</p> <p>Noire : T007 Capacité standard T010 Demi-capacité</p> <p>Couleur : T008</p> <p>Clignote lorsque la tête d'impression se déplace vers la position de remplacement de la cartouche.</p>

 [\[Haut\]](#)

 [Précédent](#)

 [Suivant](#)

Consignes Danger, Attention et Remarques



Danger

Ces consignes doivent être scrupuleusement respectées pour éviter toute blessure corporelle.



Attention

Ces consignes doivent être scrupuleusement respectées pour éviter tout endommagement de l'équipement.



Remarques

Elles présentent des informations importantes et des conseils utiles concernant le fonctionnement de l'imprimante.



[\[Haut\]](#)



[Précédent](#)



[Suivant](#)

Consignes de sécurité importantes

- ▼ [Configuration de l'imprimante](#)
- ▼ [Choix de l'emplacement de l'imprimante](#)
- ▼ [Utilisation de l'imprimante](#)
- ▼ [Utilisation d'une carte mémoire](#)
- ▼ [Utilisation de l'écran ou du moniteur de prévisualisation en option](#)
- ▼ [Manipulation des cartouches d'encre](#)

Avant d'utiliser l'imprimante, lisez attentivement les consignes données dans cette section. Veillez également à respecter l'ensemble des avertissements et instructions figurant sur l'imprimante.

Configuration de l'imprimante

Respectez les consignes suivantes :

- Veillez à ne pas obturer ni recouvrir les ouvertures d'aération de l'imprimante.
- Utilisez uniquement une source d'alimentation électrique présentant les caractéristiques indiquées sur l'étiquette de l'imprimante.
- Raccordez tous les équipements à des prises correctement mises à la terre. Evitez d'utiliser une prise électrique située sur un circuit qui alimente également des appareils susceptibles d'être arrêtés et mis en marche fréquemment, tels que des photocopieurs ou des dispositifs de climatisation.
- Evitez les prises électriques contrôlées par un interrupteur mural ou une minuterie.
- Eloignez tout le système informatique des sources potentielles d'interférences électromagnétiques, telles que des haut-parleurs ou des socles de téléphones sans fil.
- N'utilisez pas de cordon d'alimentation endommagé ou effiloché.
- Si vous utilisez une rallonge pour l'imprimante, assurez-vous que l'intensité totale des appareils qui y sont raccordés ne dépasse pas l'intensité supportée par la rallonge. Vérifiez également que l'intensité totale de tous les appareils branchés sur la prise murale ne dépasse pas celle supportée par la prise.
- N'essayez pas de réparer l'imprimante vous-même.

- Débranchez l'imprimante du secteur et faites-la réparer par un technicien qualifié dans les cas suivants :

Le cordon d'alimentation ou la prise sont endommagés ; du liquide a pénétré dans l'imprimante ; l'imprimante est tombée ou son boîtier a été endommagé ; l'imprimante ne fonctionne pas normalement ou vous notez une nette dégradation de ses performances.



Choix de l'emplacement de l'imprimante

Respectez les consignes suivantes :

- Placez l'imprimante sur une surface plane et stable plus large que l'imprimante elle-même. Elle ne fonctionnera pas correctement si elle est inclinée ou en porte-à-faux.
- Laissez suffisamment d'espace devant l'imprimante pour permettre l'éjection du papier.
- Evitez les endroits soumis à des variations rapides de température et d'humidité. Evitez également l'exposition directe aux rayons du soleil, aux fortes luminosités ou aux sources de chaleur.
- Evitez les emplacements exposés à la poussière et soumis à des chocs ou des vibrations.
- Laissez suffisamment d'espace autour de l'imprimante pour en assurer une ventilation correcte.
- Placez l'imprimante à proximité d'une prise murale de manière à pouvoir la débrancher facilement.



Utilisation de l'imprimante

Respectez les consignes suivantes :

- N'introduisez pas d'objets dans les fentes du boîtier de l'imprimante.
- Ne renversez pas de liquide sur l'imprimante.
- Ne mettez pas les mains à l'intérieur de l'imprimante et ne touchez pas les cartouches d'encre

lors de l'impression.

- Ne déplacez pas la tête d'impression manuellement ; cela pourrait endommager l'imprimante.
- Mettez toujours l'imprimante hors tension à l'aide de la touche Marche/Arrêt . Lorsque vous appuyez sur cette touche, le voyant Processing (Traitement) clignote brièvement, puis s'éteint. Ne débranchez pas l'imprimante ou ne coupez pas son alimentation avant qu'il n'ait cessé de clignoter.
- Avant de transporter l'imprimante, assurez-vous que la tête d'impression occupe sa position initiale (complètement à droite) et que les cartouches d'encre sont en place.



Utilisation d'une carte mémoire

- Ne retirez pas la carte mémoire et ne coupez pas l'alimentation de l'imprimante pendant un transfert de données entre l'ordinateur et la carte mémoire [le voyant Processing (Traitement) clignote]. Les données de la carte mémoire pourraient être endommagées.
- La méthode de manipulation varie selon le support de stockage. Reportez-vous à la documentation qui accompagne la carte mémoire et l'adaptateur PC Card.
- Vous ne pouvez utiliser, avec cette imprimante, que des cartes mémoire et des cartes PC Card basées sur les normes ATA PCMCIA. Pour plus d'informations sur ces normes, veuillez vous reporter au manuel qui accompagne la carte mémoire ou la carte PC Card, ou contacter le fabricant.



Utilisation de l'écran ou du moniteur de prévisualisation en option

- L'écran LCD peut présenter quelques petits points brillants ou sombres. Cela n'a rien d'anormal et ne signifie pas que l'écran LCD est endommagé.
- Utilisez uniquement un chiffon doux et sec pour nettoyer l'écran ou le moniteur de prévisualisation en option. N'utilisez pas de détergents liquides ou chimiques.
- Si l'écran de l'imprimante ou l'écran LCD du moniteur de prévisualisation est endommagé, prenez contact avec votre revendeur. Si vos mains entrent en contact avec la solution à cristaux

liquides, lavez-les à l'eau et au savon. En cas de contact avec les yeux, rincez immédiatement et abondamment à l'eau. Si, après cela, une gêne ou un problème de vue persiste, consultez immédiatement un médecin.

- Lorsque vous n'utilisez pas le moniteur de prévisualisation en option, refermez toujours le cache de son logement.



[\[Haut\]](#)

Manipulation des cartouches d'encre

Respectez les consignes suivantes :

- Conservez les cartouches d'encre hors de portée des enfants. Veillez à ce qu'ils n'absorbent pas l'encre et ne jouent pas avec les cartouches.
- Manipulez les cartouches usagées avec précaution, l'orifice pouvant être légèrement taché d'encre. En cas de contact de l'encre avec la peau, lavez-vous à l'eau et au savon. Si, après cela, une gêne ou un problème de vue persiste, consultez immédiatement un médecin.
- Pour éviter tout risque de fuite, ne secouez pas les cartouches d'encre.
- Installez la cartouche d'encre immédiatement après l'avoir sortie de son emballage. Si vous la laissez déballée longtemps avant de vous en servir, la qualité d'impression risque d'en souffrir.
- N'utilisez pas de cartouche d'encre au-delà de la date de validité indiquée sur son emballage. Pour de bons résultats, utilisez les cartouches d'encre dans les six mois qui suivent leur installation.
- Ne démontez pas les cartouches d'encre et n'essayez pas de les recharger. Cela pourrait endommager la tête d'impression.
- Lorsque les cartouches sont stockées dans un endroit frais, laissez-les à température ambiante pendant au moins trois heures avant de les utiliser.
- Stockez les cartouches dans un endroit frais et sombre.
- Ne touchez pas la puce verte située sur le côté de la cartouche. Cela pourrait entraîner des dysfonctionnements.
- La puce placée sur cette cartouche mémorise différentes informations, telles que la quantité d'encre restante, ce qui permet de retirer la cartouche et de la réinstaller sans problème. Toutefois, une petite quantité d'encre est utilisée à chaque réinsertion de la cartouche,

l'imprimante vérifiant automatiquement la fiabilité de l'équipement.

- Si vous retirez une cartouche que vous souhaitez réutiliser ultérieurement, protégez son orifice des salissures et de la poussière et conservez-la dans les mêmes conditions que l'imprimante. L'orifice d'alimentation en encre possède une valve, qui rend inutile la présence d'un capuchon. Il existe toutefois un risque de salissure si la cartouche entre en contact avec d'autres objets. Ne touchez pas l'orifice d'alimentation en encre, ni la zone qui l'entoure.

Conformité ENERGY STAR

En tant que partenaire ENERGY STAR, EPSON certifie que ce produit répond aux directives ENERGY STAR en matière d'économies d'énergie.

Le programme international ENERGY STAR est un partenariat libre concernant les secteurs de l'informatique et de la bureautique, dont le but est de promouvoir les économies d'énergie pour les ordinateurs, les moniteurs, les imprimantes, les télécopieurs, les copieurs et les scanners afin de limiter la pollution atmosphérique liée à la production d'électricité.

[\[Haut\]](#)

[Suivant](#)

Options et consommables

▼ [Options](#)

▼ [Consommables](#)

Options

Les options suivantes sont disponibles.

Câbles d'interface

EPSON fournit le câble d'interface suivant pour votre imprimante. Toutefois, rien ne vous empêche d'utiliser un autre câble à condition qu'il respecte les mêmes caractéristiques techniques. Reportez-vous au manuel de votre ordinateur pour tout renseignement complémentaire.

Câble d'interface USB (blindé) C83623* de la série A 4 broches (ordinateur) à la série B 4 broches (imprimante).



Remarques :

- L'astérisque (*) remplace le dernier chiffre de la référence produit, qui varie en fonction du pays.
- Selon le pays d'utilisation, il se peut que ce câble ne soit pas fourni.



Attention :

N'utilisez que des câbles d'interface répondant aux caractéristiques techniques mentionnées ci-dessus. L'utilisation de câbles non couverts par la garantie EPSON pourrait entraîner des dysfonctionnements.

Moniteur de prévisualisation

Lorsque vous imprimez directement à partir d'une carte PC Card, le moniteur de prévisualisation C86000* vous permet de localiser facilement les photos sur la carte mémoire. Utilisez les flèches droite et gauche du menu Select Photo (Choisir photo) pour sélectionner les photos que vous souhaitez imprimer. Ce moniteur affiche uniquement les paramètres de disposition et de sélection des photos.



Attention :

Veillez à mettre l'imprimante hors tension et à débrancher le cordon d'alimentation avant d'installer ou de retirer le moniteur de prévisualisation. Sinon, cela pourrait endommager l'équipement.



Remarques :

- L'astérisque (*) remplace le dernier chiffre de la référence du produit qui varie en fonction du pays.
- Pour régler l'inclinaison du moniteur de prévisualisation, desserrez la molette située sur son côté droit.

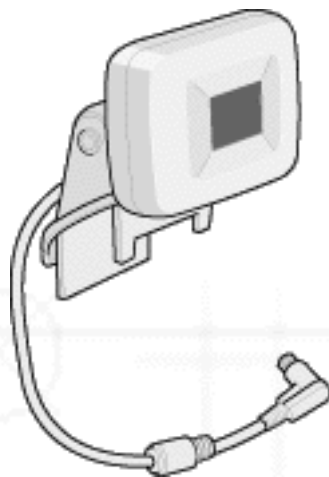

[\[Haut\]](#)

Consommables

Vous pouvez vous procurer les cartouches et supports spéciaux EPSON suivants pour votre imprimante.

Cartouches d'encre

Vous pouvez utiliser les cartouches suivantes avec votre imprimante.

Type d'encre	Références de l'encre

Cartouche d'encre noire	Capacité standard : T007 Demi-capacité : T010
Cartouche d'encre couleur	T008

**Remarque :**

Les références des cartouches d'encre peuvent varier en fonction du pays.

Types de supports

EPSON vous propose des supports spécialement conçus pour les imprimantes à jet d'encre afin de répondre aux besoins d'impression les plus pointus.

Les types de supports disponibles sont répertoriés ci-après.

**Remarque :**

Pour obtenir les informations les plus récentes sur les supports disponibles, consultez notre site Web local. Pour plus d'informations, reportez-vous à la section [Comment contacter le support technique](#).

Papier ordinaire

Enveloppes

Papier Blanc Premium EPSON (A4) S041214

Papier Blanc Brillant EPSON (A4) S041442

Papier couché 360 dpi EPSON (A4) S041059

Papier transfert T-shirts EPSON (A4) S041154

Papier couché qualité photo EPSON (A4)	S041061
Papier couché qualité photo EPSON (A4+)	S041067
Carte couchée qualité photo EPSON (A6)	S041054
Papier adhésif qualité photo EPSON (A4)	S041106
Cartes d'invitation EPSON 12,7 x 20,3 cm 5 x 8 pouces (avec enveloppes)	S041148
Papier mat épais EPSON (A4)	S041256
Papier photo EPSON (A4)	S041140
Papier photo EPSON (100 x 150 mm) avec bords	S041134
Papier photo EPSON (100 x 150 mm) sans bords	S041255
Papier photo EPSON (200 x 300 mm)	S041254
Papier photo panoramique EPSON (210 x 594 mm)	S041145
Cartes de visite + CD ROM	PAEFS0013
Papier photo glacé Premium EPSON (A4)	S041287
Papier photo glacé Premium EPSON (100 mm x 8 m)	S041303
Papier photo glacé Premium EPSON (210 mm x 10 m)	S041377

Papier photo Premium semi-glacé EPSON (A4)	S041332
Papier photo Premium semi-glacé EPSON (100 mm x 8 m)	S041330
Film glacé qualité photo EPSON (A6)	S041107
Film glacé qualité photo EPSON (A4)	S041071
Recharge photo stickers 16 EPSON (A6)	PAEFS0008
Photo stickers 16 + CD ROM	PAEFS0006
Photo stickers 4 + CD ROM	PAEFS0011
Transparents EPSON (A4)	S041063



Remarque :

La disponibilité des supports spéciaux varie en fonction du pays.

 [\[Haut\]](#)

 [Précédent](#)

 [Suivant](#)

Résolution des problèmes

Comment contacter le support technique

Le site Web pour le support technique EPSON vous donne des indications pour vous aider à résoudre certains problèmes que vous n'avez pas pu résoudre à l'aide de la section Dépannage dans la documentation de votre imprimante. Si vous disposez d'un navigateur Web et d'une connexion à Internet, accédez à notre site à l'adresse suivante :

<http://support.epson.net/StylusPhoto895/>

Si votre imprimante ne fonctionne pas correctement et si vous ne parvenez pas à vous dépanner à l'aide des informations contenues dans ce manuel ni avec l'aide en ligne, appelez le support technique EPSON.

**SUPPORT TECHNIQUE
EPSON France**

08.36.68.66.87 (2,21 F/0,33 €min)

OUVERT :
Du LUNDI au SAMEDI de 9h00 à 20h00

Vous devez fournir les informations ci-dessous pour nous permettre de vous dépanner rapidement.

Numéro de série de votre matériel :

Modèle du matériel :

Marque et modèle de votre ordinateur ou PC ou MAC :

Version du logiciel utilisé :

(Ex. : version WINDOWS, version d'OS pour MAC)

Pour obtenir des informations sur nos produits, vous pouvez consulter notre site Web :

<http://www.epson.fr>



 [Précédent](#)

EPSON CardMonitor et EPSON PhotoStarter ne fonctionnent pas correctement

- Vérifiez que EPSON CardMonitor et EPSON PhotoStarter sont installés correctement. Reportez-vous aux instructions d'installation du Guide de l'utilisateur.
- Si l'application sélectionnée ne s'ouvre pas automatiquement lorsque vous insérez une carte PC Card, ouvrez-la manuellement.
- Vérifiez que la carte mémoire que vous utilisez possède une capacité maximale de 512 Mo et que les données qu'elle contient proviennent exclusivement d'un appareil photo numérique compatible avec la norme DCF. Les cartes mémoire qui ne répondent pas à ces caractéristiques ne sont pas compatibles avec EPSON CardMonitor et EPSON PhotoStarter.
- Vérifiez les paramètres de EPSON PhotoStarter. Pour connaître la procédure de modification des paramètres, reportez-vous à la section [Ouverture de EPSON PhotoStarter](#).



[\[Haut\]](#)

[Précédent](#)

[Suivant](#)

Ouverture de EPSON PhotoStarter

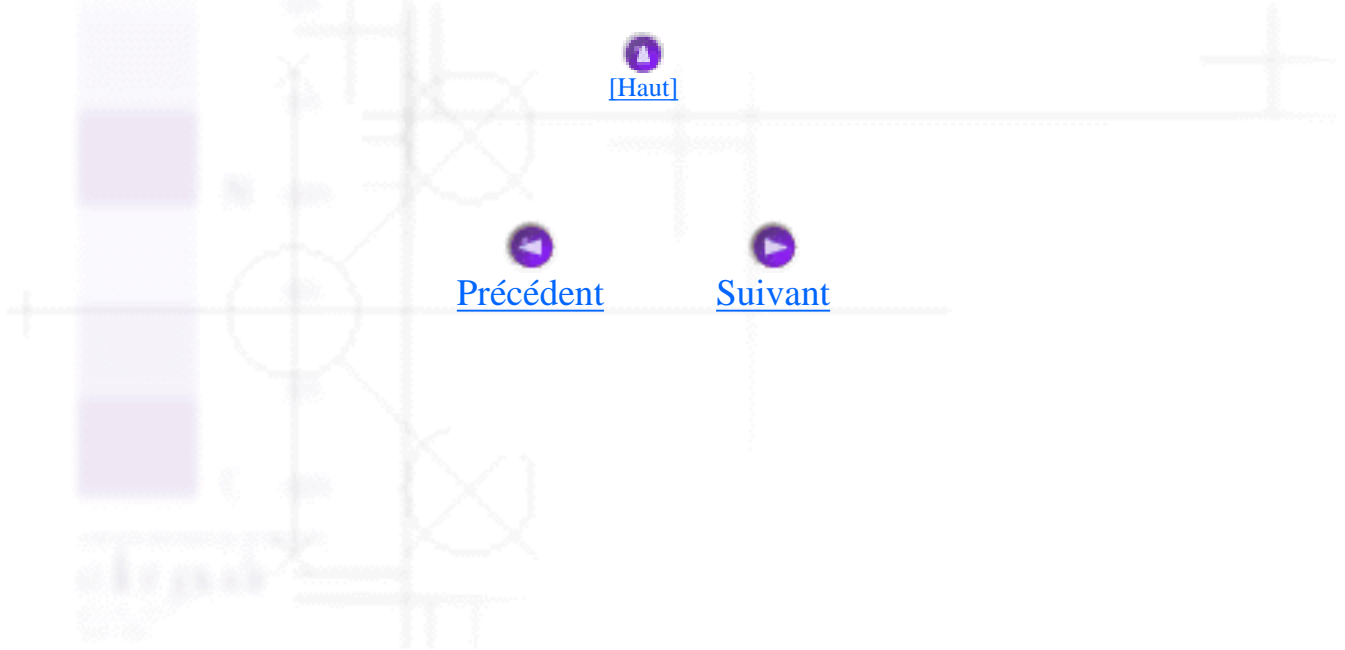



Pour ouvrir EPSON PhotoStarter, cliquez sur le bouton **Démarrer**, pointez sur EPSON PhotoQuicker et cliquez sur EPSON PhotoStarter pour ouvrir la boîte de dialogue.



Ejection des cartes PC Card

Pour les utilisateurs de Windows 2000

Avant de mettre l'imprimante hors tension ou de débrancher le câble USB, les utilisateurs de Windows 2000 doivent désactiver le lecteur de carte mémoire de l'imprimante en procédant comme suit.

-  Cliquez sur l'icône **Débrancher ou éjecter matériel** affichée dans la barre des tâches de Windows.
-  Cliquez sur **Stop EPSON SP895 Storage-Drive (G)**. (La lettre associée au lecteur varie en fonction de votre ordinateur.)
-  Lorsqu'un message de confirmation s'affiche, cliquez sur **OK**.
-  Mettez l'imprimante hors tension, puis débranchez le câble USB.



Attention :

Si vous débranchez le câble USB d'une autre façon, vous risquez d'endommager les données de la carte mémoire.

Pour les utilisateurs Macintosh

Les ordinateurs Macintosh peuvent écrire des informations sur une carte mémoire lorsqu'elle est chargée dans le logement prévu à cet effet. Toutefois, il est possible que certains appareils photo numériques ne puissent plus lire cette carte mémoire.



Attention :

Déplacez toujours l'icône de la carte mémoire figurant sur le bureau dans la corbeille pour éjecter la carte, mettre l'imprimante hors tension ou débrancher le câble USB. Toutes les autres méthodes risquent d'endommager les données stockées sur la carte mémoire.

Ejection des cartes PC Card

1 Vérifiez que le voyant Processing (Traitement) ne clignote pas.

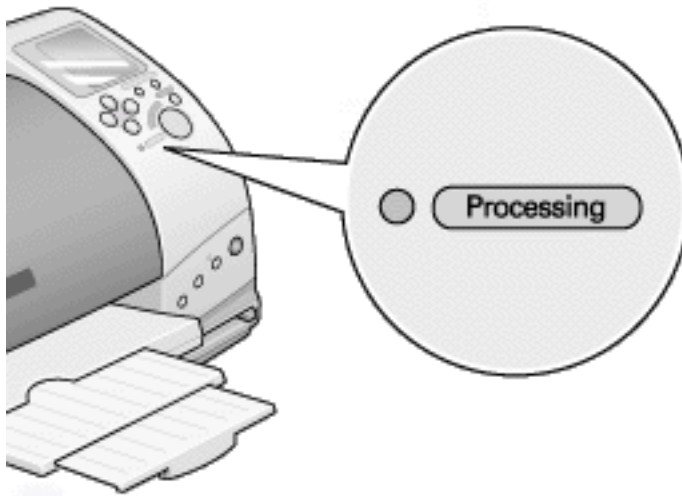

2 Appuyez sur la touche pour éjecter la carte PC Card, comme indiqué.

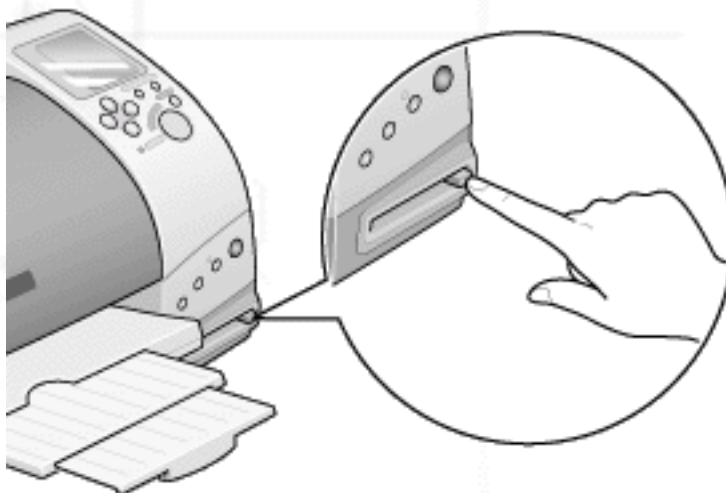

Attention :

- Ne retirez ou n'insérez jamais les cartes CompactFlash, SmartMedia ou Microdrive tant que l'adaptateur de la carte PC Card est dans son logement. Sinon, les données pourraient être perdues.

- La méthode d'éjection varie selon le support de stockage. Reportez-vous aux manuels qui accompagnent la carte mémoire et l'adaptateur PC Card.

3

La carte PC Card sort suffisamment de la fente pour que vous puissiez l'extraire complètement.

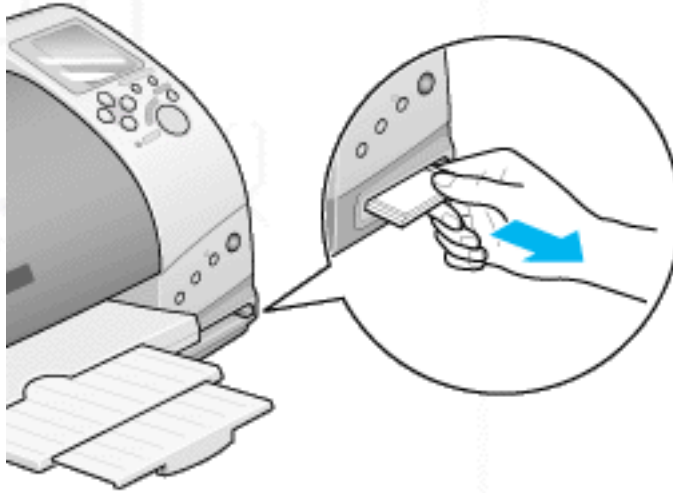

 [\[Haut\]](#)

 [Précédent](#)

 [Suivant](#)

Chargement des cartes PC Card

▼ [Supports de stockage utilisables](#)

▼ [Chargement des cartes PC Card](#)

Supports de stockage utilisables

Les photographies numériques sont stockées soit dans la mémoire intégrée de l'appareil photo numérique, soit dans une carte mémoire pouvant être insérée dans l'appareil et retirée. Cette carte est appelée « support de stockage ». Les types de supports de stockage utilisables avec cette imprimante sont répertoriés ci-après.



Remarque :

Leur apparence peut varier.



Carte PC Card
(PCMCIA Type II)

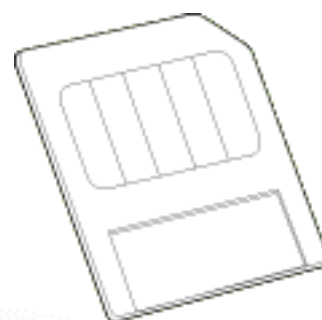

SmartMedia



CompactFlash

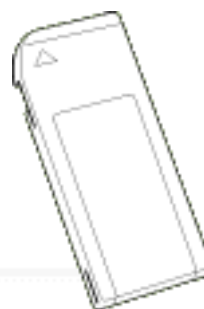

Memory Stick

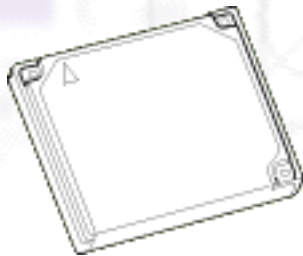

Microdrive



Attention :

- Lorsque vous utilisez un autre support de stockage qu'une carte PC Card, placez-le toujours dans un adaptateur avant de l'insérer dans le logement.
- La méthode de manipulation varie selon le support de stockage. Reportez-vous aux manuels qui accompagnent la carte mémoire et la carte PC Card.



Remarques :

- Utilisez l'adaptateur PC Card pour CompactFlash fourni avec votre imprimante. Les adaptateurs PC Card pour SmartMedia, Memory Stick et Microdrive sont vendus séparément.
- Les supports de stockage et les adaptateurs PC Card ne sont pas tous compatibles avec l'imprimante EPSON Stylus Photo 895. Pour obtenir des informations détaillées sur la compatibilité des supports et des adaptateurs, contactez votre revendeur EPSON.



[\[Haut\]](#)

Chargement des cartes PC Card

Pour installer une carte PC Card dans son emplacement, procédez comme suit.



Insérez le support de stockage dans l'adaptateur PC Card, comme illustré ci-après.

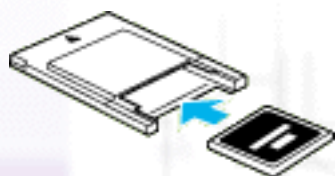

CompactFlash

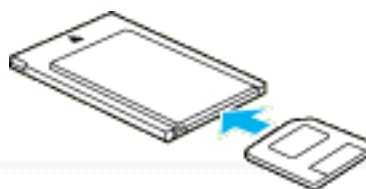

SmartMedia

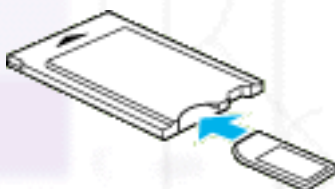

Memory Stick

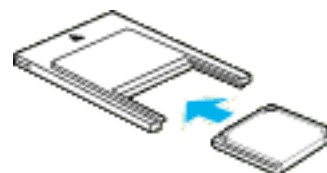

Microdrive



Attention :

La méthode de chargement varie selon le support de stockage. Reportez-vous aux manuels qui accompagnent la carte mémoire et l'adaptateur PC Card.

2

Insérez la carte PC Card dans le logement prévu à cet effet sur l'imprimante.

Chargez la carte en orientant le repère ▲ vers le haut. Pour que l'imprimante puisse lire les données, vous devez insérer la carte PC Card à fond.

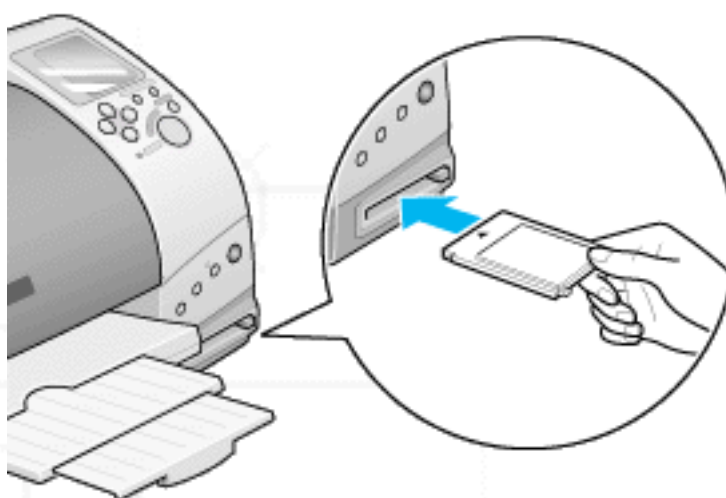

Attention :

- Insérez la carte PC Card horizontalement dans le logement prévu à cet effet, repère d'insertion vers le haut. Si vous forcez ou si vous insérez la carte en biais, vous risquez d'endommager l'imprimante et la carte.
- N'éjectez jamais les cartes PC Card et ne mettez jamais l'imprimante hors tension tant que cette dernière traite des données (lecture ou écriture). Sinon, les données pourraient être perdues.

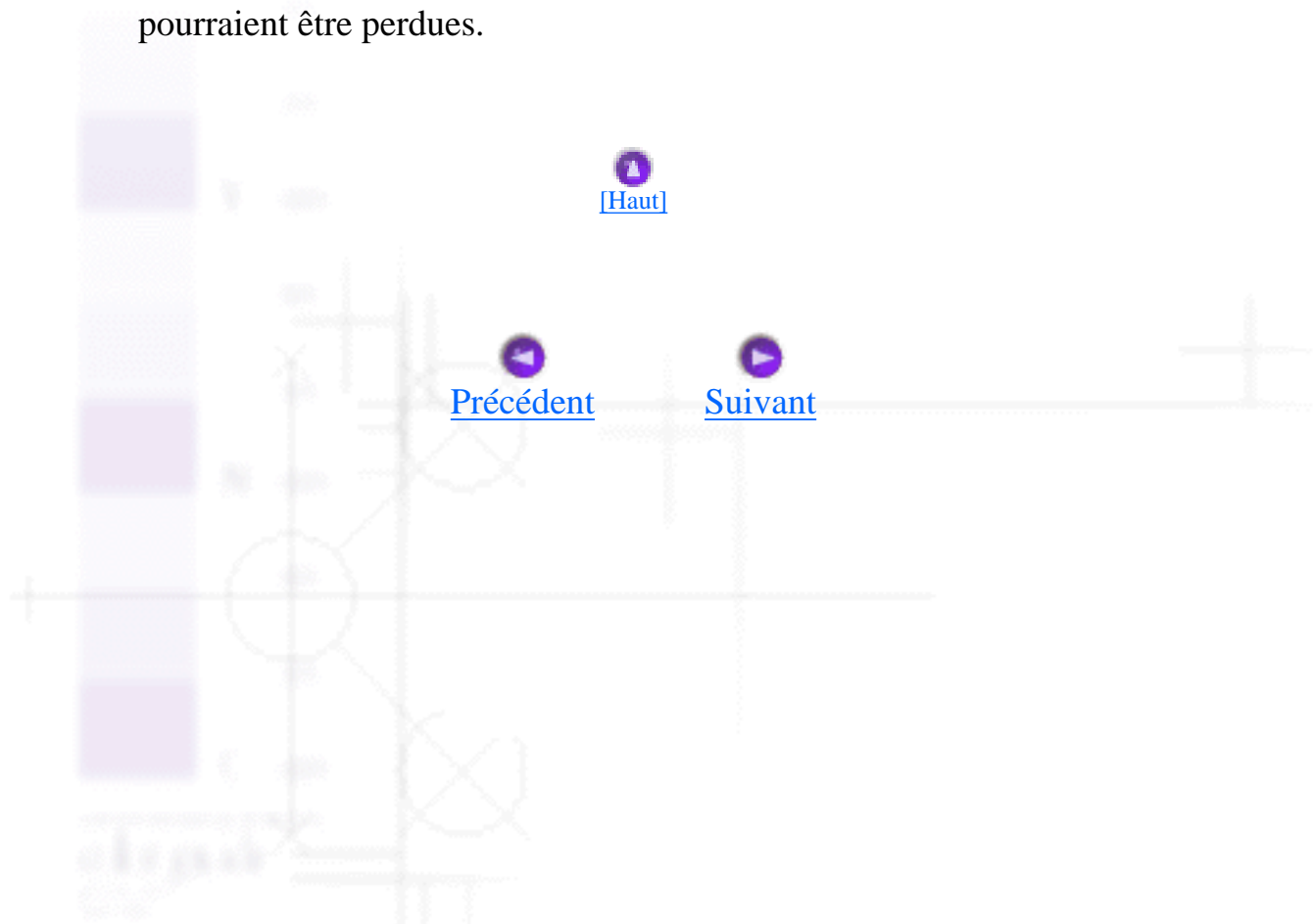

Manipulation des cartes PC Card

Le lecteur de carte PC Card équipant cette imprimante peut effectuer des opérations de lecture/écriture à partir d'un ordinateur connecté à l'imprimante. Si vous souhaitez écrire sur une carte mémoire à partir de votre ordinateur, notez bien ce qui suit.

- La méthode de manipulation varie selon le support de stockage. Reportez-vous à la documentation qui accompagne la carte mémoire et l'adaptateur de la carte PC Card.
- N'éjectez jamais les cartes PC Card et ne mettez jamais l'imprimante hors tension tant que le voyant Processing (Traitement) clignote. Sinon, les données pourraient être perdues.
- Ne retirez ou n'insérez jamais de carte CompactFlash, SmartMedia ou Microdrive tant que l'adaptateur de la carte PC Card est dans son logement. Sinon, les données pourraient être perdues.
- Vérifiez qu'il est possible d'écrire sur votre carte mémoire. Certaines cartes mémoire sont protégées en écriture par un commutateur ou une bande.
- Il est impossible d'écrire sur une carte mémoire à partir d'un ordinateur lors d'une impression directe à partir d'une carte PC Card.
- Quand vous écrivez ou supprimez des données sur la carte PC Card à partir de l'ordinateur, l'afficheur de l'imprimante ne met pas automatiquement à jour l'état de la carte PC Card. Pour procéder à cette mise à jour, attendez que le voyant Processing (Traitement) cesse de clignoter, éjectez la carte PC Card puis réinsérez-la.
- Lorsque EPSON PhotoQuicker utilise des données de la carte PC Card, vous ne devez pas retirer cette dernière avant d'avoir fermé EPSON PhotoQuicker.

[\[Haut\]](#)

[Suivant](#)

Modification des paramètres de EPSON PhotoStarter

[▼ Carte mémoire et format de données](#)

Vous pouvez effectuer les paramétrages suivants dans la boîte de dialogue de EPSON PhotoStarter.

- Activer ou désactiver le contrôle des logements de carte PC Card pour les cartes mémoires.
- Sélectionner l'enregistrement automatique des fichiers photo de la carte dans un dossier spécifié ou dans des dossiers séparés. Vous pouvez répartir les fichiers photo en fonction du jour de la prise de vues ou de la date d'insertion de la carte mémoire.
- Sélectionner l'ouverture automatique d'une application lors de l'insertion d'une carte mémoire ou l'affichage d'une liste pouvant contenir 8 applications de votre choix.

Carte mémoire et format de données

Vérifiez que la carte mémoire que vous utilisez possède une capacité maximale de 512 Mo et que les données qu'elle contient proviennent exclusivement d'un appareil photo numérique compatible DCF. Les cartes mémoire qui ne répondent pas à ces caractéristiques ne sont pas compatibles avec EPSON CardMonitor et EPSON PhotoStarter.

[\[Haut\]](#)

[Précédent](#)

[Suivant](#)

Chargement du papier

Pour charger du papier dans l'imprimante, procédez comme suit.

- 1** Abaissez le plateau de sortie, puis faites coulisser le guide latéral gauche pour que la distance entre les guides latéraux soit légèrement supérieure à la largeur du papier.
- 2** Déramez une pile de papier, puis taquez-la sur une surface plane afin d'en égaliser les bords.
- 3** Insérez le papier dans le chargeur feuille à feuille, face imprimable vers le haut et bord droit contre le guide latéral droit. Ramenez ensuite le guide latéral gauche contre le bord gauche du papier.



Remarques :

- Laissez suffisamment d'espace devant l'imprimante pour permettre l'éjection du papier.
- Chargez toujours le papier dans le chargeur feuille à feuille, bord court en premier.
- Assurez-vous que la pile de feuilles ne dépasse pas le repère fléché indiqué sur le guide latéral.

 [\[Haut\]](#)

 [Précédent](#)

 [Suivant](#)

Informations sur les papiers spéciaux et autres supports

▼ [Capacité de chargement pour les supports spéciaux EPSON](#)

▼ [Stockage du papier photo EPSON](#)

La plupart des papiers à lettre ordinaires donnent des résultats satisfaisants. Toutefois, les papiers couchés et les films glacés produisent des impressions de qualité supérieure car ils absorbent moins d'encre.

EPSON propose des supports spéciaux conçus pour l'encre utilisée dans les imprimantes jet d'encre EPSON et recommande d'utiliser les supports EPSON afin d'obtenir la meilleure qualité d'impression possible. Reportez-vous à la section [Types de supports](#) pour obtenir la liste complète de ces produits.

Lorsque vous chargez des supports spéciaux distribués par EPSON, commencez par lire les instructions qui accompagnent les supports et notez bien les points suivants.



Attention :

Les feuilles de nettoyage fournies avec les supports spéciaux EPSON ne doivent pas être utilisées avec cette imprimante. Le nettoyage que permettent ces feuilles est inutile avec ce type de machine, d'autant plus qu'elles risquent de rester coincées.

- Insérez le support dans le chargeur feuille à feuille, face imprimable vers le haut. Reportez-vous aux instructions qui accompagnent le support pour savoir quelle est la face imprimable. Certains supports ont des coins coupés qui permettent d'identifier le sens de chargement approprié.



 **Remarque :**

Si vous agrandissez la zone imprimable en sélectionnant le paramètre **Maximale** dans le logiciel d'impression, le coin coupé du papier spécial risque de gêner l'impression.

- Assurez-vous que la pile de feuilles ne dépasse pas le repère fléché indiqué sur le guide latéral gauche.
- Si le papier est gondolé, aplatissez-le ou incurvez-le légèrement dans le sens opposé avant de le charger. Si le papier est gondolé, des bavures risquent d'apparaître sur vos impressions surtout si vous avez donné la valeur **Maximale** au paramètre Zone imprimable.

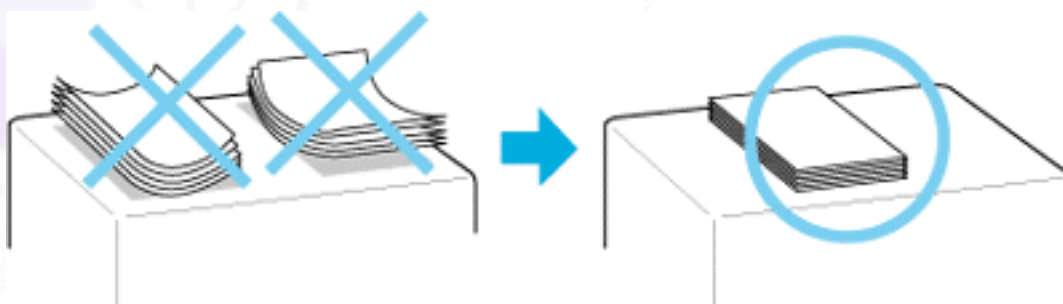

- Si vous souhaitez imprimer sur le verso d'une carte jet d'encre alors que le paramètre Zone imprimable a la valeur **Maximale**, aplatissez-la ou faites-la légèrement s'incurver dans le sens opposé avant de la charger.
- Si l'encre laisse des traînées sur vos documents lorsque vous imprimez sur support épais, placez le levier de réglage en position « + ». Pour modifier le paramètre, placez le levier comme indiqué dans la figure ci-dessous.



Remarques :

- N'oubliez pas de remettre le levier de réglage en position « 0 » avant d'imprimer sur un support d'épaisseur normale. Si vous le laissez en position « + », des « blancs » risquent d'apparaître à l'impression.
- Lorsque le levier de réglage est en position « + », assurez-vous que le paramètre Vitesse rapide est désactivé dans la boîte de dialogue Plus d'options du pilote d'impression. Pour désactiver cette option, il vous faudra peut-être également modifier le paramètre Qualité d'impression ou aligner la tête d'impression à l'aide de l'utilitaire prévu à cet effet.

Si vous souhaitez imprimer sur le verso d'une carte alors que le paramètre Zone imprimable a la valeur **Maximale**, aplatissez-la ou faites-la légèrement s'incurver dans le sens opposé avant de la charger. Placez le levier de réglage en position « + » avant d'imprimer.

Capacité de chargement pour les supports spéciaux EPSON

Le tableau ci-dessous répertorie la quantité de papier qu'il est possible de charger en fonction du support spécial EPSON utilisé.

Type de support	Capacité de chargement

Papier couché 360 dpi et papier couché qualité photo	Jusqu'à 30 feuilles.
Papier photo panoramique et papier transfert T-shirts	Une feuille à la fois.
Cartes jet d'encre qualité photo, cartes de visite jet d'encre, cartes de vœux jet d'encre	Jusqu'à 30 cartes index.
Feuilles adhésives qualité photo	Une feuille à la fois.
Papier mat épais	Jusqu'à 20 feuilles.
Papier photo	Jusqu'à 20 feuilles de papier photo. Une feuille à la fois pour le papier photo de format 200 x 300 mm.
Papier photo glacé Premium	Une feuille à la fois.
Papier photo semi-glacé Premium	Une feuille à la fois.
Film glacé qualité photo	Une feuille à la fois pour un résultat optimal. Placez toujours une feuille de protection* ou une feuille de papier ordinaire sous le film glacé. Si vous souhaitez charger plusieurs feuilles, fixez la marge supérieure minimale de la page à 30 mm et ne dépassez pas 20 feuilles pour le format A4.
Autocollants photo 16 et 4	Une feuille à la fois.
Transparents jet d'encre	Une feuille à la fois. Placez toujours une feuille de papier ordinaire sous la pile de transparents.

* Veillez à ne pas imprimer sur les feuilles de protection chargées sous les supports spéciaux.



[\[Haut\]](#)

Stockage du papier photo EPSON

Remplacez le papier inutilisé dans son emballage d'origine dès que vous ne vous en servez plus. EPSON vous recommande de stocker vos impressions dans un sac plastique pouvant être refermé. Conservez-les à l'abri des rayons directs du soleil, des températures élevées et de l'humidité.



[\[Haut\]](#)



[Précédent](#)



[Suivant](#)

Chargement des enveloppes

Si vous envisagez d'imprimer des enveloppes, retenez les points suivants :

- Vous pouvez charger jusqu'à 10 enveloppes à la fois dans le chargeur feuille à feuille.

 **Remarque :**

La qualité du pliage et l'épaisseur des enveloppes varient considérablement. Si l'épaisseur totale de la pile d'enveloppes dépasse 10 mm, aplatissez bien chaque enveloppe de la pile avant de les charger. Si la qualité d'impression se dégrade lors du chargement d'une pile d'enveloppes, chargez une seule enveloppe à la fois.

- Placez le levier de réglage en position « + » avant d'imprimer.

 **Remarques :**

- Une fois l'impression des enveloppes terminée, remettez le levier de réglage en position « 0 », c'est-à-dire la position normale. Si vous le laissez en position « + », des blancs risquent d'apparaître lors de l'impression sur d'autres supports.
 - Lorsque le levier de réglage est en position « + », assurez-vous que le paramètre Vitesse rapide est désactivé dans la boîte de dialogue Plus d'options du pilote d'impression. Pour désactiver cette option, il vous faudra peut-être également modifier le paramètre Qualité d'impression.
- Chargez les enveloppes côté rabat en premier, le rabat vers le bas, comme le montre la figure ci-dessous.



- Veillez à ce que les enveloppes ne soient ni gondolées ni pliées.
- Aplatissez les enveloppes avant de les charger.
- Evitez d'utiliser des enveloppes trop minces ; elles risquent de gondoler au cours de l'impression.
- Donnez la valeur **Papier ordinaire** au paramètre Support du logiciel d'impression.

[\[Haut\]](#)

[Précédent](#)

[Suivant](#)

Utilisation du support rouleau

▼ [Chargement du papier rouleau](#)

Grâce au support rouleau monté sur l'imprimante, vous pouvez imprimer au format papier rouleau, un format adapté à l'impression de bannières. En cas d'impression à l'aide du support rouleau, notez bien les points suivants.

- Chargez le papier, face imprimable vers le haut.
- N'utilisez que du papier lisse et non endommagé. Si le papier est gondolé, aplatissez-le bien avant de le charger afin d'éviter tout problème d'alimentation.
- Manipulez toujours le papier par les bords.
- Laissez suffisamment d'espace devant l'imprimante pour permettre l'éjection du papier.
- Assurez-vous que le plateau de sortie est abaissé et que son extension est rentrée.
- Vérifiez que l'extrémité du rouleau est correctement coupée, perpendiculairement au bord long du papier. Si la découpe est en diagonale ou qu'elle n'est pas nette, le papier risque de ne pas être inséré convenablement et l'impression risque de déborder du papier.
- EPSON recommande d'utiliser les supports distribués par ses soins afin d'obtenir la meilleure qualité d'impression possible.

Chargement du papier rouleau

Suivez les instructions ci-dessous pour monter le support rouleau et mettre en place les papier rouleau.



Chargez le papier rouleau dans son support.

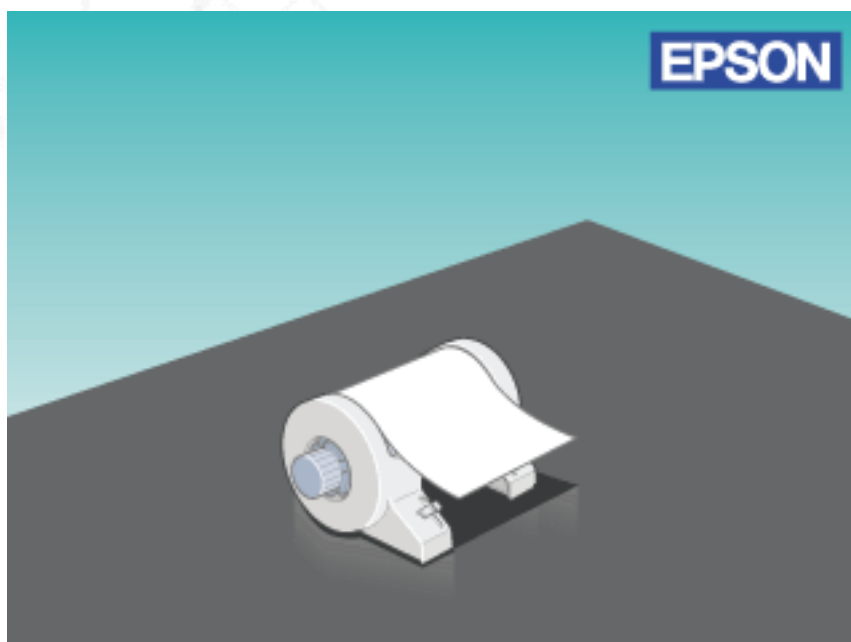

 **Remarque :**

Retirez la feuille transparente après avoir mis en place le papier rouleau dans les supports.

-  Vérifiez à l'aide d'une équerre que l'extrémité du rouleau est découpée perpendiculairement aux bords, comme illustré ci-dessous.

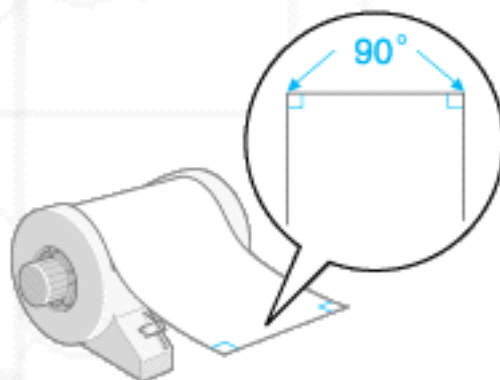

 **Attention :**

Utilisez toujours une équerre (ou un outil équivalent) pour vérifier que la découpe est bien perpendiculaire. Une découpe en diagonale peut entraîner des problèmes d'alimentation.

-  Pour aplatir le papier rouleau, placez-le face imprimable vers le haut entre les pages du livret d'instructions qui l'accompagne pour le protéger. Enroulez ensuite le livret dans le sens opposé à la courbure du papier.

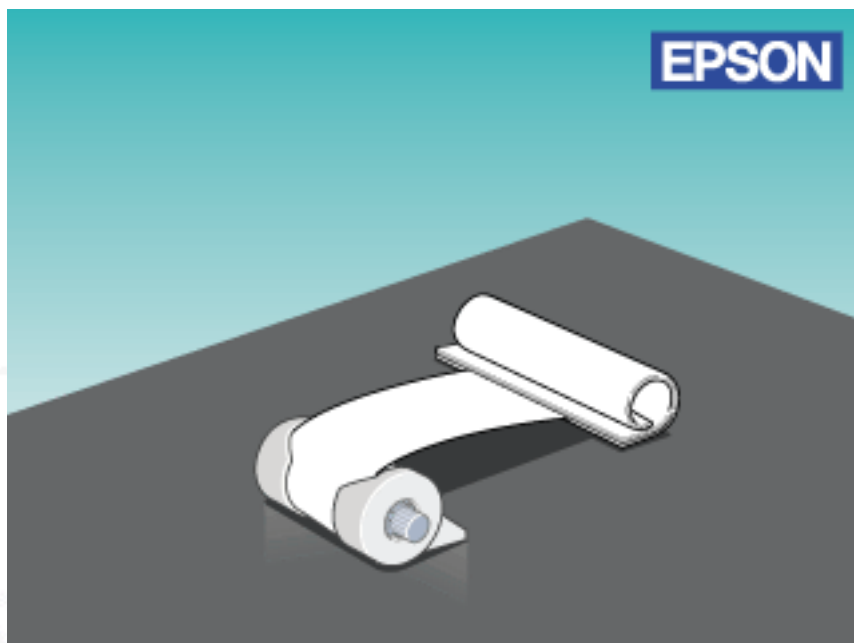

- 4 Retirez le guide papier et abaissez le plateau de sortie. Mettez ensuite l'imprimante sous tension.



- 5 Insérez le support dans la fente située à l'arrière de l'imprimante, puis fixez-le sur l'adaptateur.

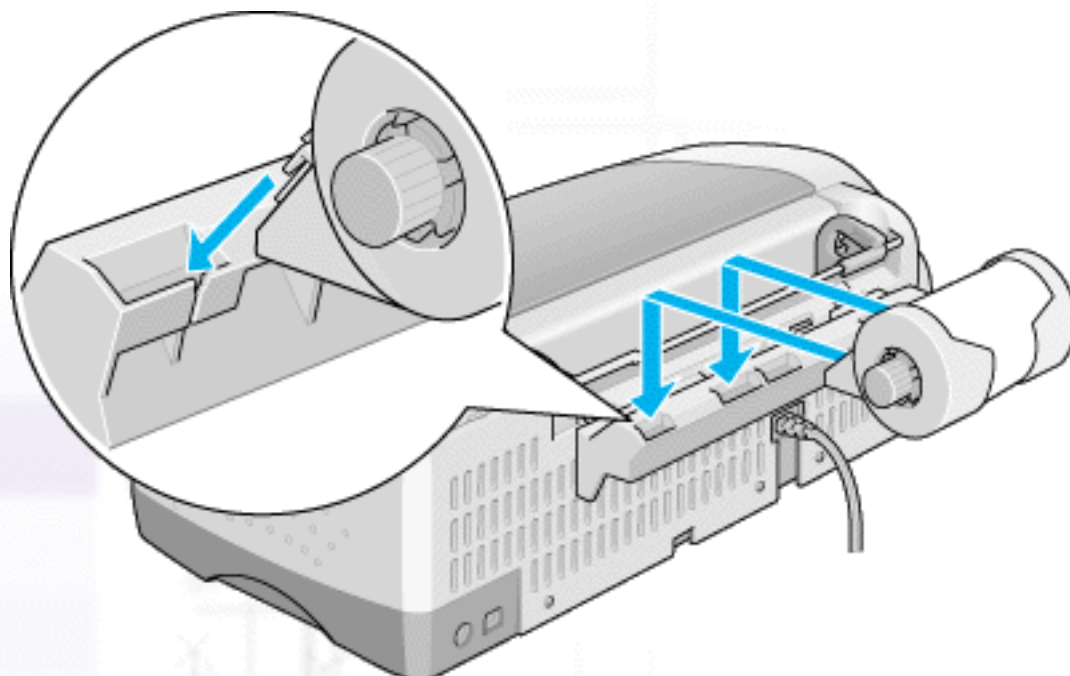

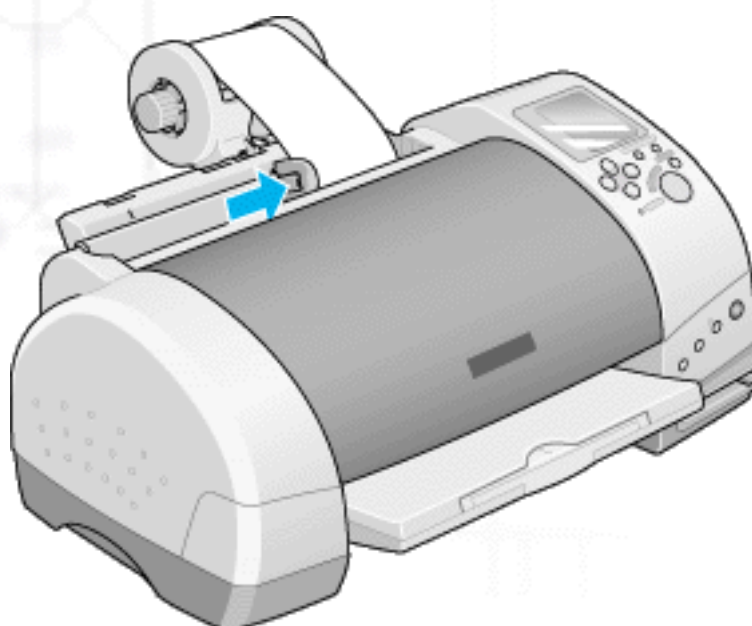

- 6** Insérez doucement l'extrémité du papier dans l'imprimante et alignez le rouleau contre le guide latéral droit. Ramenez ensuite le guide latéral gauche contre le bord gauche de l'imprimante.

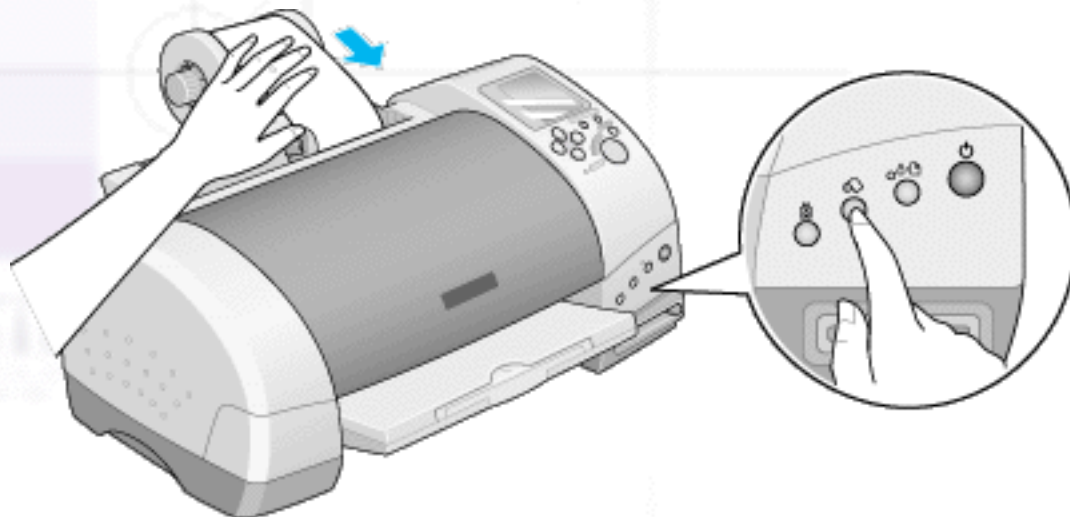

- 7** Pour charger le rouleau, maintenez le papier tout en appuyant sur la touche du papier rouleau . Le papier est alors entraîné dans l'imprimante.



- 8 Ouvrez le capot de l'imprimante et vérifiez que le papier est correctement entraîné. S'il n'est pas droit, appuyez sur la touche du papier rouleau  pendant plus de trois secondes pour éjecter le papier. Le voyant d'erreur s'allume. Appuyez sur la touche du papier rouleau  pour faire disparaître l'erreur, puis rechargez le papier.

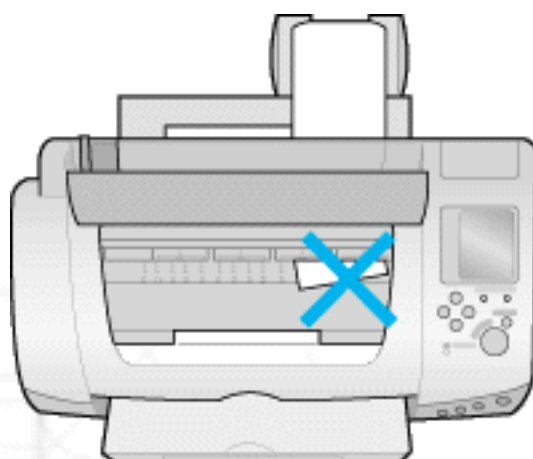

Le papier rouleau est chargé. Vous devez maintenant configurer le logiciel d'impression et faire un test. Pour plus d'informations sur la configuration du logiciel d'impression, reportez-vous à la section [Impression sur papier rouleau](#).

[\[Haut\]](#)

[Précédent](#)

[Suivant](#)

Impression sur papier rouleau

- ▼ [Zone imprimable et marges](#)
- ▼ [Pour les utilisateurs Windows](#)
- ▼ [Pour les utilisateurs Macintosh](#)

Après avoir préparé et chargé le papier rouleau dans l'imprimante, vous devez paramétrer le logiciel d'impression afin de pouvoir imprimer.





Remarque :

Vérifiez toujours les niveaux d'encre avant d'imprimer sur du papier rouleau. En effet, le papier risque d'être taché si vous procédez au remplacement des cartouches alors qu'il est chargé.

Zone imprimable et marges

Vous pouvez modifier la zone imprimable et les marges du papier rouleau en paramétrant le pilote d'impression. Il existe deux paramètres pour les marges. Le premier crée une marge de 3 mm sur les deux côtés du document imprimé. Le deuxième ne laisse aucune marge sur les côtés.

Pour modifier les marges entre les pages imprimées, procédez comme suit.



-  Sélectionnez Papier rouleau pour l'option Alimentation dans le pilote d'impression.
-  Une fois l'impression terminée, appuyez une fois sur la touche du papier rouleau  pour imprimer une ligne de découpe environ 12 mm au-dessous des données imprimées.
-  Pour imprimer le travail d'impression suivant, appuyez sur la touche du papier rouleau  pour ramener le papier en position d'impression. Lancez ensuite le travail d'impression suivant. L'espace entre les pages est automatiquement défini sur 36 mm comme dans l'exemple ci-dessous.

Marges standard

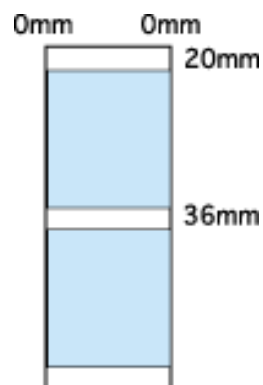
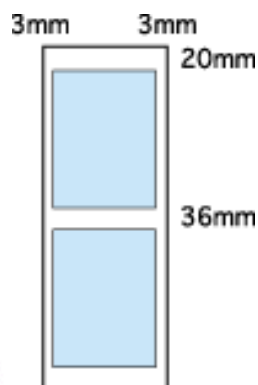
Pas de marges



Remarque :

Vous devez appuyer sur la touche du papier rouleau  sinon l'imprimante ne fonctionnera pas, même si vous envoyez un nouveau travail. N'appuyez pas sur la touche du papier rouleau  plus que nécessaire. Cela pourrait détériorer les impressions.

Pour imprimer sans marges entre des fichiers distincts (comme dans l'exemple ci-après), n'appuyez pas sur la touche du papier rouleau  entre les travaux d'impression.

Marges standard

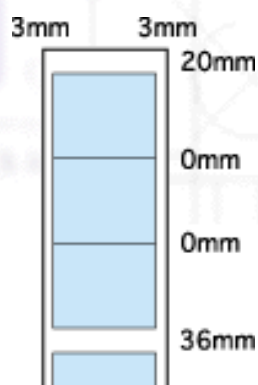

Pas de marges

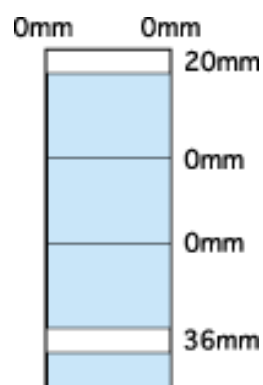

Remarque :

La marge supérieure est automatiquement définie sur 20 mm, quel que soit le paramètre de marge sélectionné.

 [\[Haut\]](#)

Pour les utilisateurs Windows

Remarques :

- Lorsque vous imprimez sur du papier rouleau, vous ne pouvez pas utiliser les fonctions **Ordre inversé** ou **Rotation 180°**. Vous ne pouvez pas non plus sélectionner le paramètre **Maximale** ou **Centrée** pour l'option Zone imprimable, ni utiliser les fonctions du menu Disposition.
- Ne sélectionnez pas le mode **PhotoEnhance** dans le logiciel d'impression ; des blancs risqueraient d'apparaître à l'impression.

Après avoir chargé le papier rouleau dans l'imprimante, configurez le logiciel d'impression comme indiqué ci-dessous.

1 Ouvrez le fichier à imprimer dans l'application adéquate.

2 A partir de l'application, ouvrez le logiciel d'impression.

Remarques :

Pour plus d'informations sur l'ouverture du logiciel d'impression, reportez-vous au manuel d'utilisation de l'application. Dans de nombreuses applications, vous pouvez sélectionner directement **Imprimer** dans le menu Fichier, puis accéder au logiciel d'impression en cliquant sur **Propriétés**.

3 Cliquez sur l'onglet **Papier**, sélectionnez Papier rouleau pour l'option **Alimentation** et choisissez un format papier.

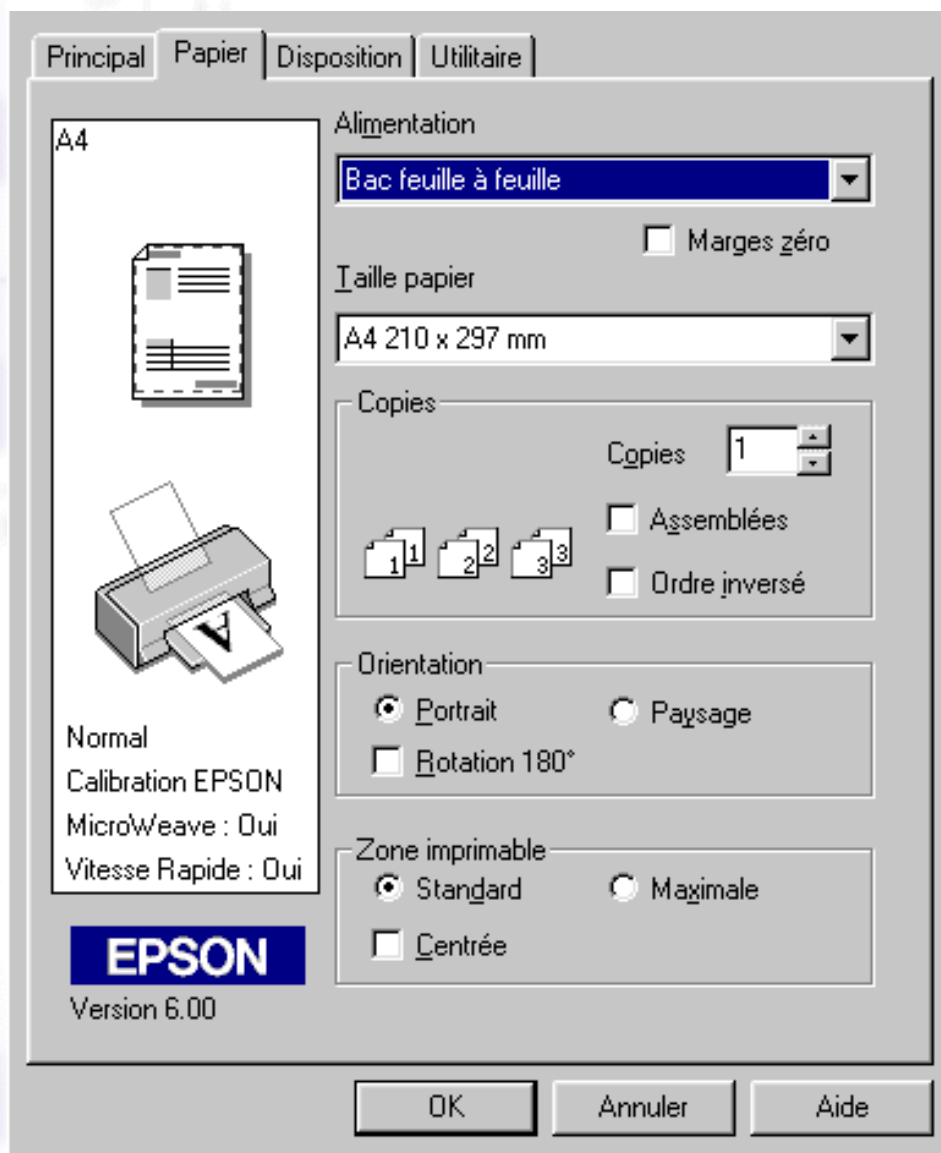

Si vous sélectionnez un format prédéfini et que les données occupent davantage de place, elles seront imprimées sur des pages séparées sur le papier rouleau. Un espace de 36 mm sera ménagé entre les pages d'un même travail d'impression si vous appuyez sur la touche du papier rouleau .

Pour définir un format personnalisé, sélectionnez **Personnalisée** dans la liste. La boîte de dialogue Taille papier définie par l'utilisateur s'ouvre, et vous pouvez indiquer la longueur et la largeur de votre document. Si les données n'excèdent pas la taille du papier chargé, elles seront imprimées sur une seule page. Cela permet d'imprimer des données occupant beaucoup de place en longueur ou en largeur sans saut de page.

Pour plus d'informations, reportez-vous à la section [Zone imprimable et marges](#).

Remarque :

Ne sélectionnez pas Chargeur feuille à feuille pour l'option Alimentation dans le logiciel d'impression lorsque le papier rouleau est chargé. Sinon, une certaine quantité de papier sera inutilement introduite après chaque travail d'impression. Si l'impression a déjà démarré, annulez le travail dans le logiciel d'impression (reportez-vous à la section [Annulation de l'impression](#)). Patientez jusqu'à ce que l'imprimante cesse l'impression et l'alimentation papier. Coupez le papier à l'arrière de l'imprimante, puis mettez cette dernière hors tension. Le reste du papier est éjecté.

- 4 Choisissez les options désirées dans la zone Option papier rouleau située dans la partie inférieure de la boîte de dialogue.

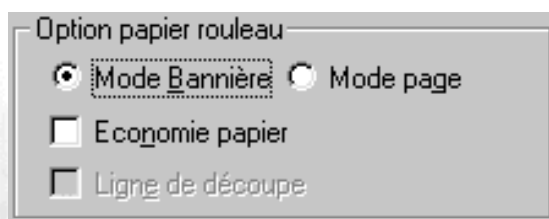

Les paramètres disponibles sont les suivants :

Mode Bannière	Sélectionnez ce mode lorsque vous souhaitez imprimer plusieurs pages à la suite sur papier rouleau, plutôt que sur des pages séparées. Lorsque vous cochez cette case, la case Economie papier devient disponible.
Mode page	Sélectionnez ce mode lorsque vous souhaitez imprimer les données de plusieurs pages sur des pages séparées, et non en continu. Lorsque vous cochez cette case, la case Ligne de découpe devient disponible.
Economie papier	Cochez cette case si vous souhaitez que l'alimentation du papier s'interrompe à la fin de l'impression des données. Cette fonction n'est disponible que lorsque le paramètre Mode Bannière est sélectionné.
Ligne de découpe	Cochez cette case pour imprimer une ligne de découpe sur le papier rouleau entre les pages d'un document qui en comporte plusieurs. Cette fonction est utile lorsqu'il est difficile de définir l'emplacement des sauts de page ou de la ligne de découpe du papier après l'impression de la dernière page. Elle n'est disponible que lorsque le paramètre Mode page est sélectionné.

- 5 Sélectionnez le type de support dans le menu **Principal**.

- 6 Cliquez sur **OK** pour fermer le logiciel d'impression. Imprimez votre document et passez à la section suivante, [Retrait du papier rouleau de l'imprimante](#).



[\[Haut\]](#)

Pour les utilisateurs Macintosh

Remarques :

- Les procédures décrites dans cette section peuvent varier en fonction de l'application que vous utilisez. Pour plus d'informations, reportez-vous au manuel d'utilisation de l'application.
- Lorsque vous imprimez sur du papier rouleau, vous ne pouvez pas utiliser les options **Ordre inversé** ou **Rotation 180 degrés**, ni sélectionner **Maximale** ou **Centrée** pour l'option Zone imprimable, ni utiliser les fonctions proposées dans la zone de dialogue Disposition.
- Ne sélectionnez pas le mode **PhotoEnhance** dans le logiciel d'impression ; des blancs risqueraient d'apparaître à l'impression.

Après avoir chargé le papier rouleau dans l'imprimante, vérifiez que l'imprimante Stylus Photo 895 est sélectionnée dans le Sélecteur avant de poursuivre. Configurez le logiciel d'impression comme indiqué ci-dessous.

 Ouvrez le fichier à imprimer dans l'application adéquate.

 Ouvrez le logiciel d'impression.



Remarque :

Dans de nombreuses applications, il suffit de sélectionner **Format d'impression** (ou **Mise en page**) dans le menu Fichier.

 Sélectionnez Papier rouleau comme Alimentation et choisissez un format papier. Vous pouvez sélectionner un format prédéfini ou créer un format personnalisé.

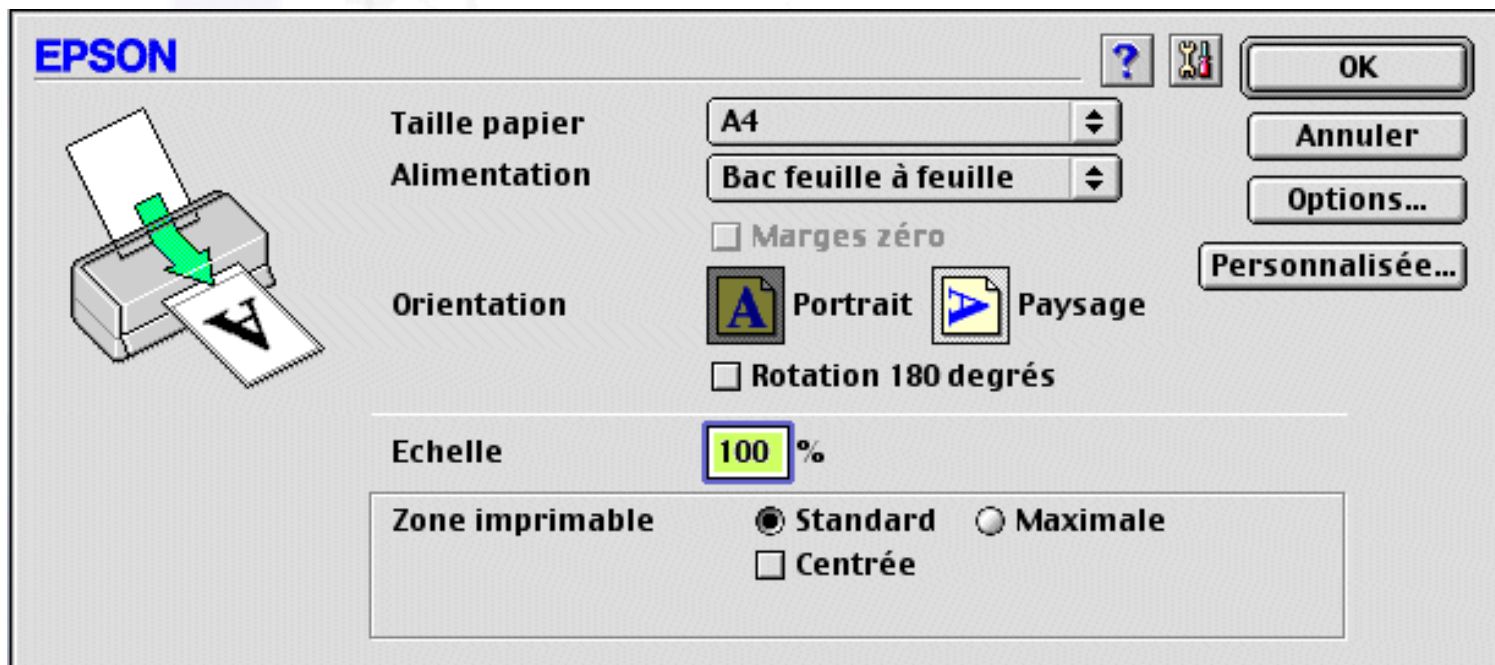

 **Remarque :**

Ne sélectionnez pas Chargeur feuille à feuille pour l'option Alimentation dans le logiciel d'impression lorsque le papier rouleau est chargé. Sinon, une certaine quantité de papier sera inutilement introduite après chaque travail d'impression. Si l'impression a déjà démarré, annulez le travail dans le logiciel d'impression (reportez-vous à la section [Annulation de l'impression](#)). Patientez jusqu'à ce que l'imprimante cesse l'impression et l'alimentation papier. Coupez le papier à l'arrière de l'imprimante, puis mettez cette dernière hors tension. Le reste du papier est éjecté.

- 4 Définissez d'autres paramètres, si nécessaire. Reportez-vous au tableau ci-dessous pour plus de détails. Cliquez ensuite sur **OK**.

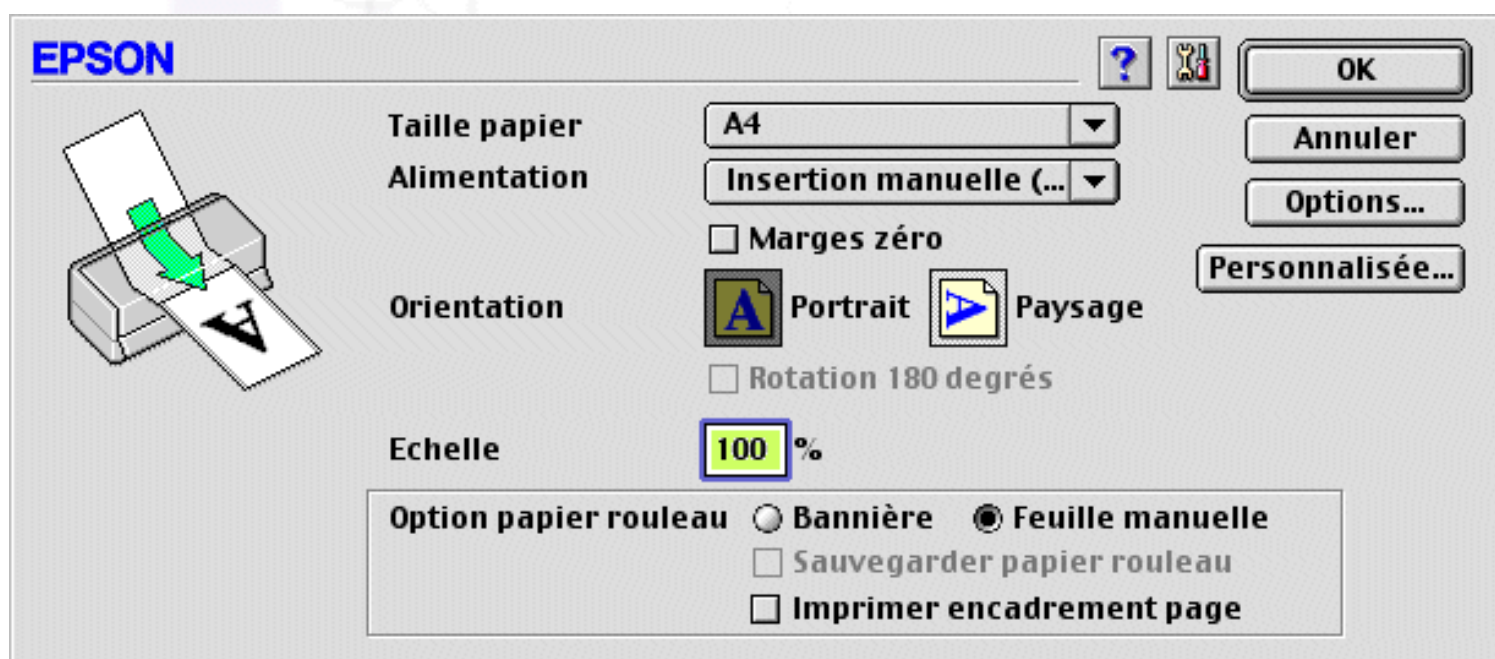

Les paramètres disponibles sont les suivants :

Bannière	Sélectionnez ce mode lorsque vous souhaitez imprimer plusieurs pages à la suite sur papier rouleau, plutôt que sur des pages séparées. Lorsque vous cochez cette case, la case Sauvegarder papier rouleau devient disponible.
Feuille manuelle	Sélectionnez ce mode lorsque vous souhaitez imprimer les données de plusieurs pages sur des pages séparées, et non en continu. Lorsque vous cochez cette case, la case Imprimer encadrement page devient disponible.
Sauvegarder papier rouleau	Cochez cette case si vous souhaitez que l'alimentation du papier s'interrompe à la fin de l'impression des données. Cette fonction n'est disponible que lorsque le paramètre Bannière est sélectionné.
Imprimer encadrement page	Cochez cette case pour imprimer une ligne de découpe sur le papier rouleau entre les pages d'un document qui en comporte plusieurs. Cette fonction est utile lorsqu'il est difficile de définir l'emplacement des sauts de page ou de la ligne de découpe du papier après l'impression de la dernière page. Elle n'est disponible que lorsque le paramètre Feuille manuelle est sélectionné.

5 Sélectionnez **Imprimer** dans le menu Fichier pour ouvrir la zone de dialogue Imprimer.



6 Sélectionnez le support approprié, puis cliquez sur **Imprimer** pour imprimer votre document.

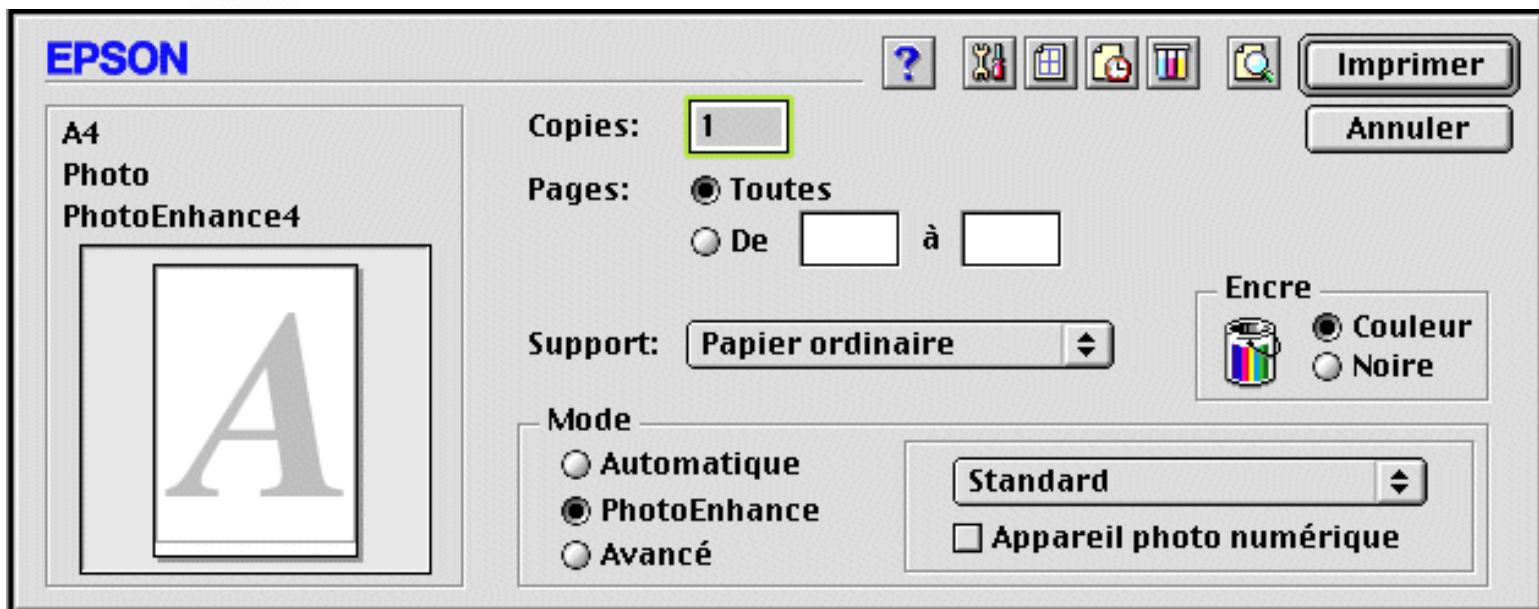

Remarque :

Cliquez sur l'icône  Prévisualiser pour que le bouton **Imprimer** devienne le bouton **Prévisualiser**. Cliquez sur ce bouton pour avoir un aperçu de votre document avant impression.

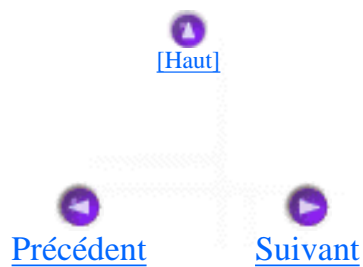

Annulation de l'impression

- ▼ [Pour les utilisateurs de Windows Me et 98](#)
- ▼ [Utilisateurs de Windows 2000](#)
- ▼ [Pour les utilisateurs Macintosh](#)

Si vous rencontrez des difficultés lors de l'impression, il peut s'avérer nécessaire d'annuler celle-ci. Pour ce faire, suivez les instructions de la section qui vous concerne.

Pour les utilisateurs de Windows Me et 98

Il est possible d'annuler l'impression à l'aide de la barre de progression ou de EPSON Spool Manager. Reportez-vous ci-dessous à la section qui vous intéresse.

Utilisation de la barre de progression

Lorsque vous envoyez un travail d'impression à l'imprimante, la barre de progression s'affiche.

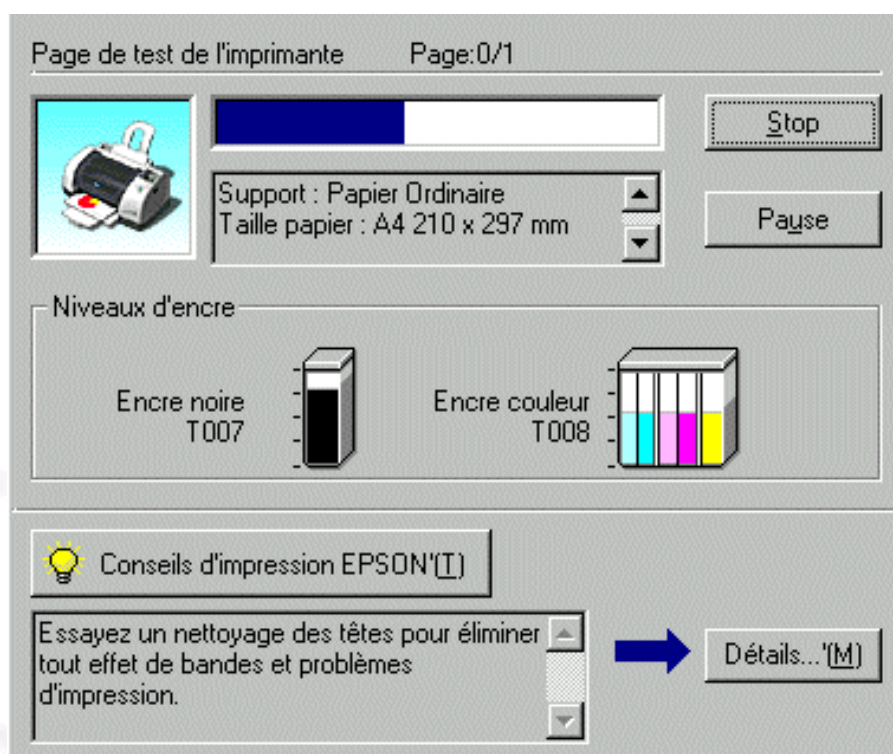

Cliquez sur le bouton **Stop** pour annuler l'impression.

Utilisation de EPSON Spool Manager

EPSON Spool Manager fonctionne comme le gestionnaire d'impression de Windows. S'il reçoit simultanément deux travaux d'impression ou plus, il les met en attente dans leur ordre d'arrivée (pour les imprimantes en réseau, on peut alors parler de « file d'attente »). Lorsqu'un travail d'impression atteint la première ligne, le gestionnaire EPSON l'envoie à l'imprimante. Vous pouvez annuler tous les travaux d'impression à partir de Spool Manager.

Vous pouvez également visualiser l'état des travaux envoyés à l'imprimante, et interrompre ou reprendre l'impression des travaux sélectionnés.

Remarque :

EPSON Spool Manager n'est pas disponible sous Windows 2000 ni sous Macintosh.

Une fois le travail d'impression envoyé, le bouton **EPSON Stylus Photo 895** s'affiche à droite de la barre des tâches. Cliquez dessus pour ouvrir EPSON Spool Manager.

Nom du document	Taille papier	Status	Progression	Démarrée à
 Page de test de l'imprimante	A4 Papier Ordinaire	Impression	0 de 1 Page	18:40:01 23/12/98

Abandonner Pause/Reprise Redémarrer Aide...

[Haut]

Utilisateurs de Windows 2000

Lorsque vous envoyez un travail d'impression à l'imprimante, la barre de progression s'affiche.

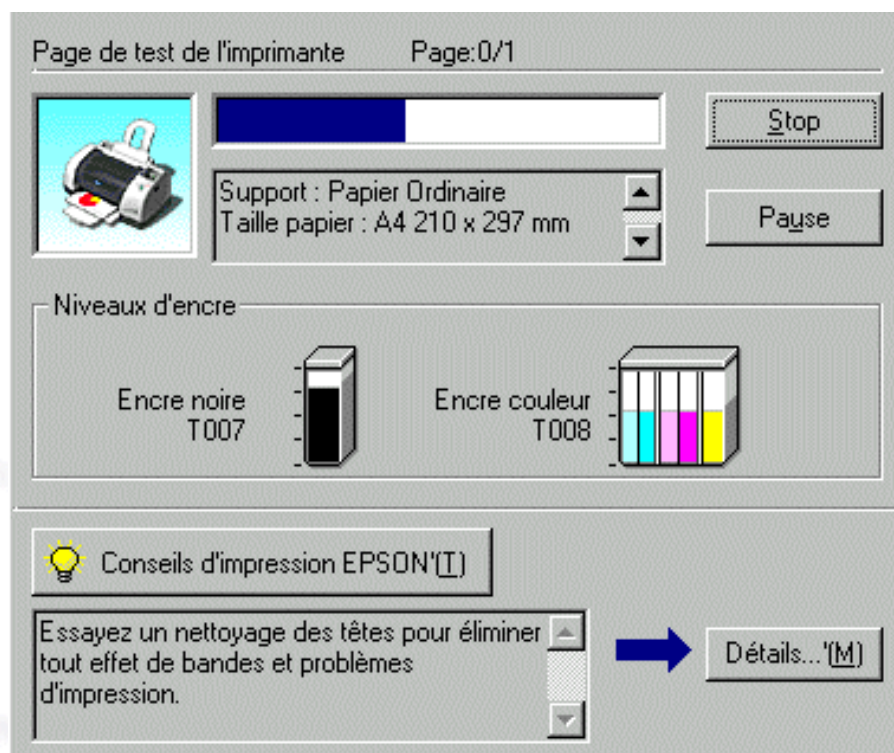

Cliquez sur le bouton **Stop** pour annuler l'impression.



Pour les utilisateurs Macintosh

Sous Macintosh, la procédure d'annulation varie selon que l'impression en tâche de fond est activée ou non. Reportez-vous ci-dessous à la section qui vous intéresse.

Lorsque l'impression en tâche de fond est activée

Pour annuler un travail d'impression, procédez comme suit :

- 1 Sélectionnez **EPSON Monitor3** dans le menu Application.
- 2 Appuyez sur la touche Marche/Arrêt  pour mettre l'imprimante hors tension.

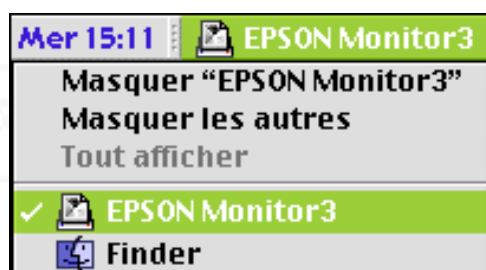

- 3 Dans la liste Nom du document, sélectionnez le document en cours d'impression, puis cliquez sur l'icône  Stop pour annuler l'impression.

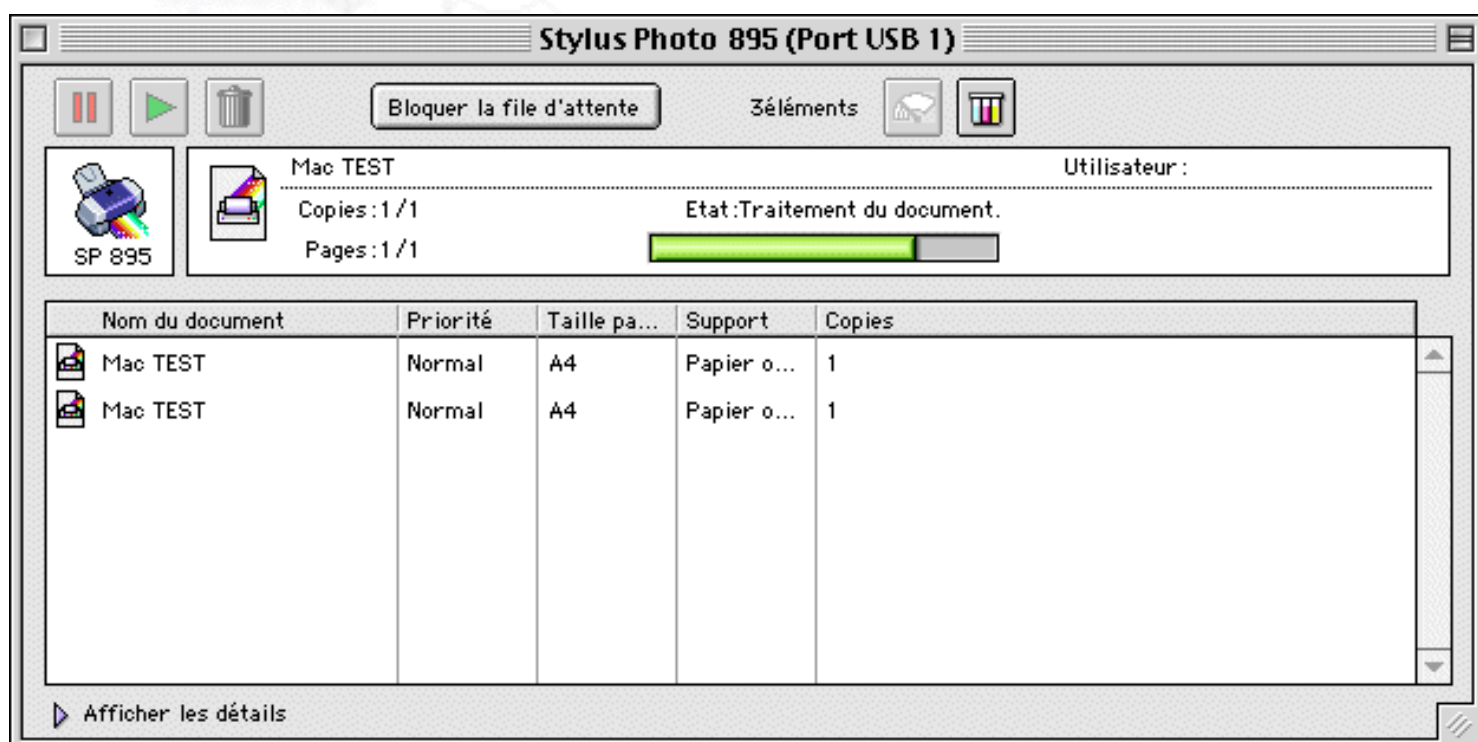

Lorsque l'impression en tâche de fond est désactivée

Pour annuler un travail d'impression, procédez comme suit :

1 Appuyez sur la touche Marche/Arrêt  pour mettre l'imprimante hors tension.

2 Maintenez la touche  de votre clavier enfoncée et appuyez sur la touche [.] (point) pour annuler l'impression.

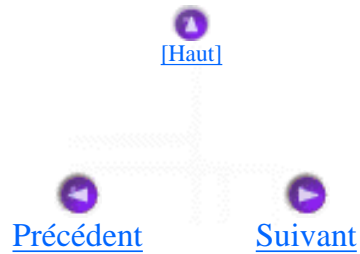

Correction des problèmes USB

- ▼ [L'imprimante ne fonctionne pas correctement avec un câble USB](#)
- ▼ [Système d'exploitation](#)
- ▼ [Installation du logiciel d'impression](#)

Si vous avez des difficultés à utiliser votre imprimante avec une connexion USB, consultez la section suivante et suivez les instructions correspondantes.

L'imprimante ne fonctionne pas correctement avec un câble USB

Si votre imprimante ne fonctionne pas correctement avec un câble USB, essayez l'une des solutions suivantes :

- Utilisez le câble USB (C83623*) recommandé à la section [Configuration requise](#).
- Pour un résultat optimal, vous devez connecter l'imprimante directement au port USB de l'ordinateur. Si vous devez utiliser plusieurs concentrateurs USB, nous vous conseillons de connecter l'imprimante sur le premier niveau du concentrateur.



[\[Haut\]](#)

Systeme d'exploitation

Windows 98, Windows Me ou Windows 2000 doit être préinstallé sur votre ordinateur. Vous ne pourrez ni installer ni exécuter le pilote d'impression USB sur un ordinateur qui ne dispose pas d'un port USB ou qui n'est pas passé de Windows 95 à Windows 98 ou 2000. Pour Windows Me, vous devez disposer d'un modèle avec Windows Me préinstallé ou ayant été mis à niveau à partir de Windows 98.

Pour en savoir plus sur votre ordinateur, contactez votre revendeur.



[\[Haut\]](#)

Installation du logiciel d'impression

Notez bien ce qui suit.

- Si vous utilisez Windows 2000, vous devez suivre la procédure indiquée dans le Guide de l'utilisateur pour installer le logiciel d'impression ; sinon, vous risquez d'installer le pilote universel Microsoft. Pour vérifier si le pilote universel a été installé, ouvrez le dossier Imprimantes, puis cliquez avec le bouton droit de la souris sur l'icône de votre imprimante. Pour ouvrir le pilote d'impression, cliquez sur Options d'impression dans le menu contextuel, puis cliquez avec le bouton droit de la souris sur le pilote. Si **A propos de** apparaît dans le menu contextuel, cliquez dessus. Si une zone de message indiquant « Pilote d'imprimante Unidrv » s'affiche, vous devez réinstaller le pilote d'impression selon la procédure décrite dans le Guide de l'utilisateur. Si **A propos de** n'apparaît pas, alors le logiciel d'impression a été correctement installé.
- Si la boîte de dialogue Signature numérique non trouvée s'affiche pendant l'installation, cliquez sur **Oui**. Si vous cliquez sur **Non**, vous devez suivre la procédure indiquée dans le Guide de l'utilisateur pour installer à nouveau le logiciel d'impression.

Installation du pilote USB

Pour vérifier que le pilote USB est correctement installé (sous Windows), procédez comme suit.



Remarque :

Les illustrations proposées dans cette section décrivent la procédure sous Windows 98.



Cliquez sur **Démarrer**, pointez sur **Paramètres** et cliquez sur **Imprimantes**. Vérifiez que l'icône de votre imprimante apparaît dans la fenêtre Imprimantes.

Cliquez sur l'icône de votre imprimante, puis choisissez **Propriétés** dans le menu Fichier.

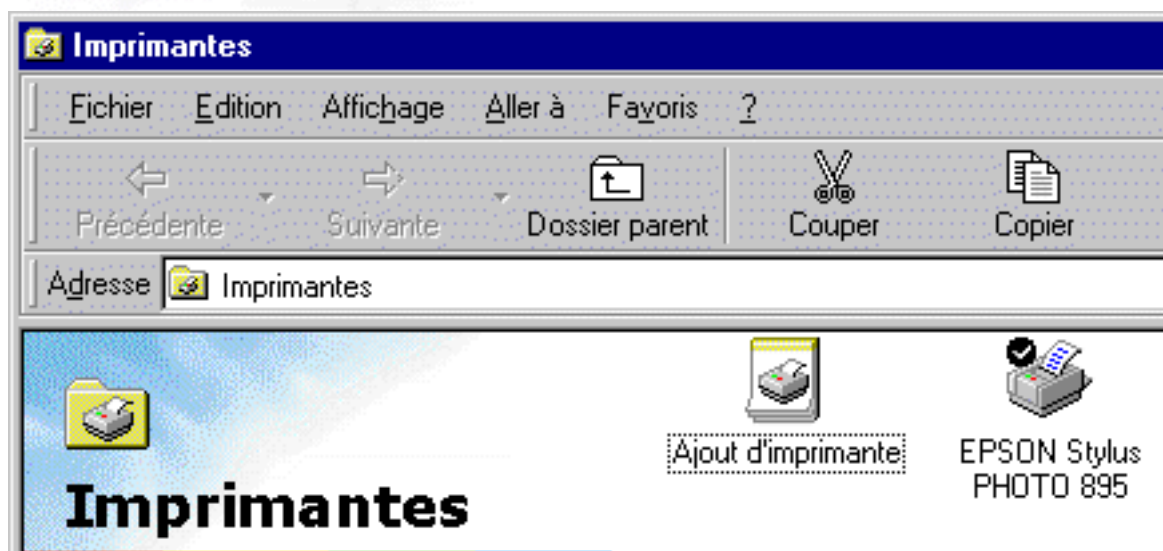

2

Sous Windows 98, cliquez sur l'onglet Détails et vérifiez que **EPUSBx: (EPSON Stylus Photo 895)** est affiché dans la zone de liste Imprimer vers. Sous Windows 2000, cliquez sur l'onglet Ports et vérifiez que **USBxxx** ou **EPSON Stylus Photo 895** est affiché dans la zone de liste Impression sur les ports suivants.

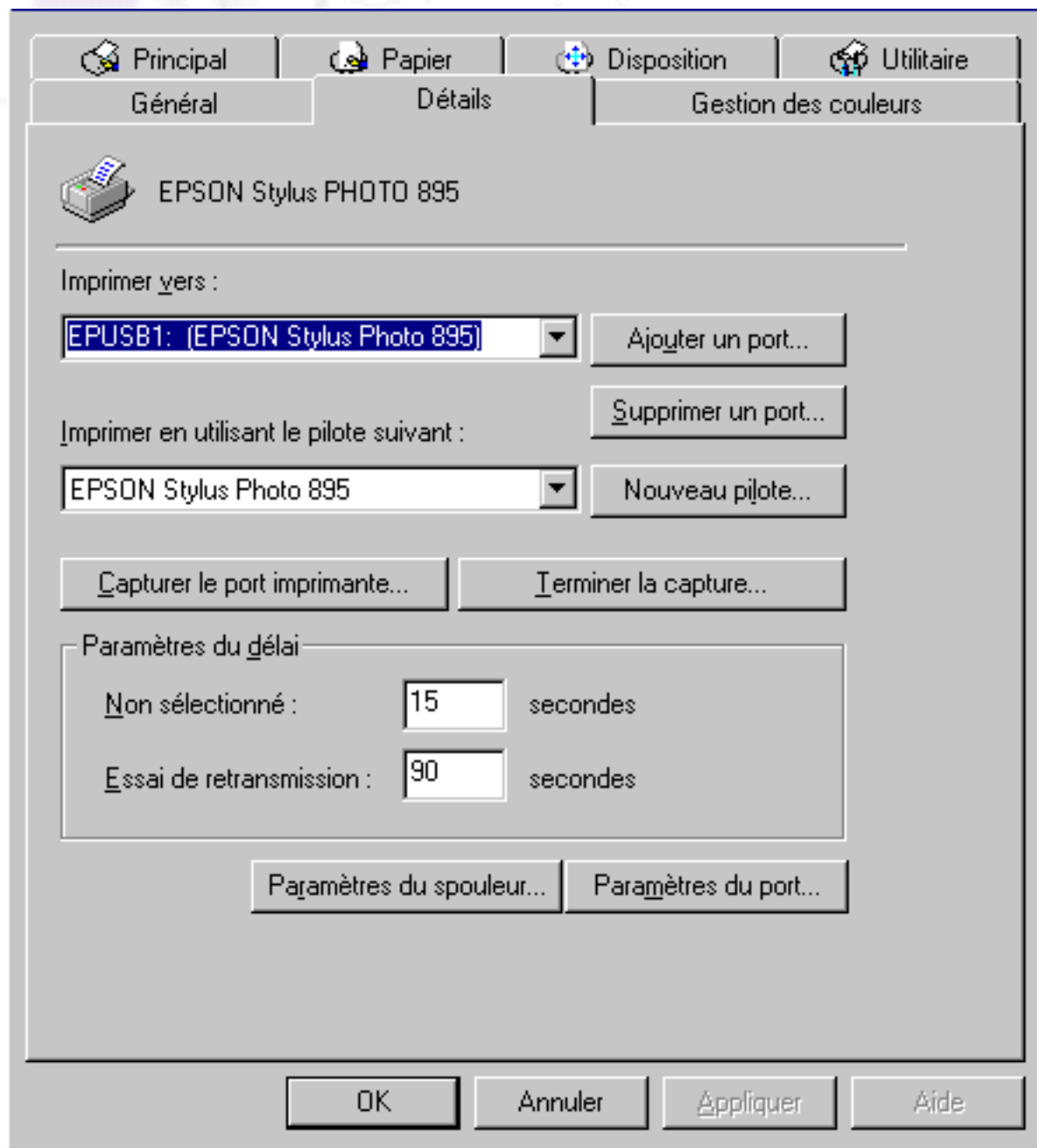

Remarque :

Si le port affiché est incorrect, reportez-vous à la section suivante.

Menu Gestionnaire de périphériques (Windows Me et 98 uniquement)

Si vous avez annulé l'installation plug-and-play du pilote avant la fin de la procédure, le pilote USB pour imprimante ou le logiciel d'impression risquent d'être mal installés.

Pour vérifier l'installation et, le cas échéant, réinstaller les pilotes, procédez comme suit.

- 1 Mettez l'imprimante sous tension. Raccordez le câble USB à l'imprimante et à l'ordinateur.
- 2 Cliquez avec le bouton droit de la souris sur l'icône **Poste de travail** de votre Bureau, puis cliquez sur Propriétés.
- 3 Cliquez sur l'onglet **Gestionnaire de périphériques**.

Si les pilotes sont bien installés, **EPSON Imprimantes USB** doit apparaître dans l'onglet Gestionnaire de périphériques.

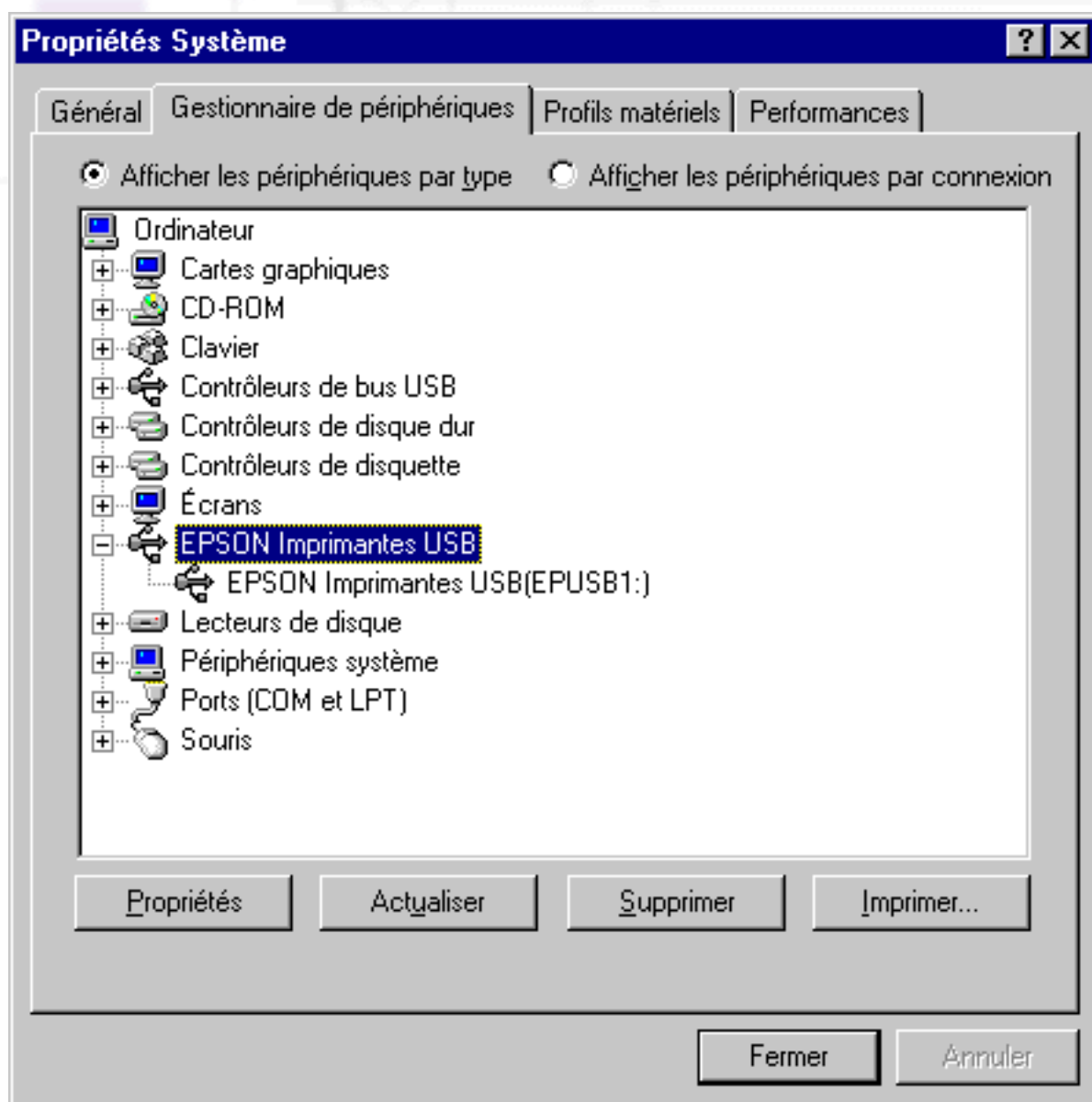

Dans le cas contraire, cliquez sur le signe plus (+) à côté de **Autres périphériques** pour identifier les périphériques installés.



Si **USB Printer** apparaît sous la rubrique **Autres périphériques**, le pilote USB pour imprimante n'est pas correctement installé. Si **EPSON Stylus Photo 895** apparaît, c'est le pilote d'impression qui n'est pas correctement installé.

Si ni **USB Printer** ni **EPSON Stylus Photo 895** n'apparaissent sous la rubrique **Autres périphériques**, cliquez sur **Actualiser** ou débranchez le câble USB de l'imprimante, puis rebranchez-le.

4

Dans la rubrique **Autres périphériques**, cliquez sur **USB Printer** ou **EPSON Stylus Photo 895**, puis cliquez sur **Supprimer**. Cliquez ensuite sur **OK**.

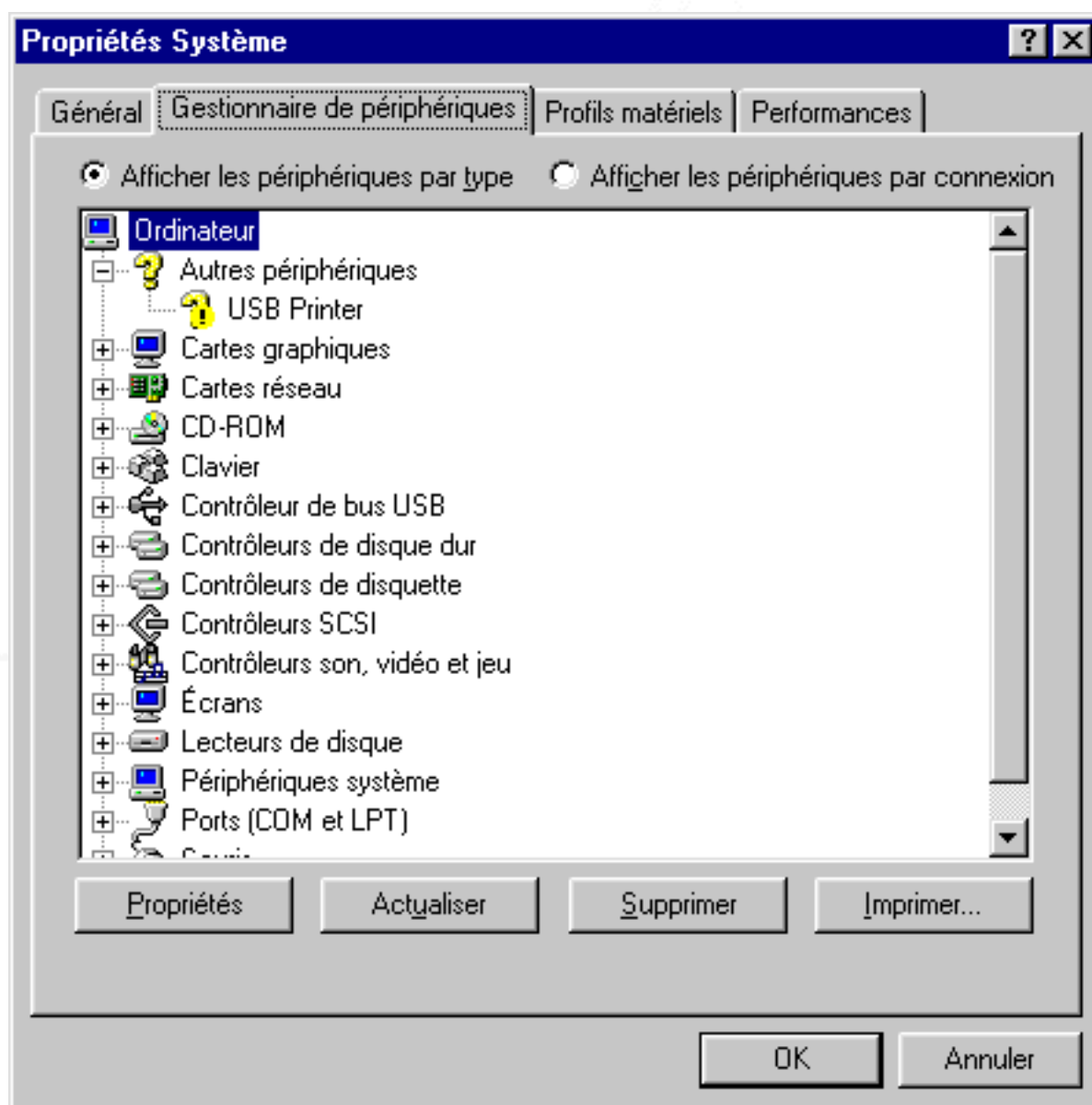

5

Lorsque la boîte de dialogue suivante s'affiche, cliquez sur **OK**, puis une nouvelle fois sur **OK** pour fermer la boîte de dialogue des propriétés du système.

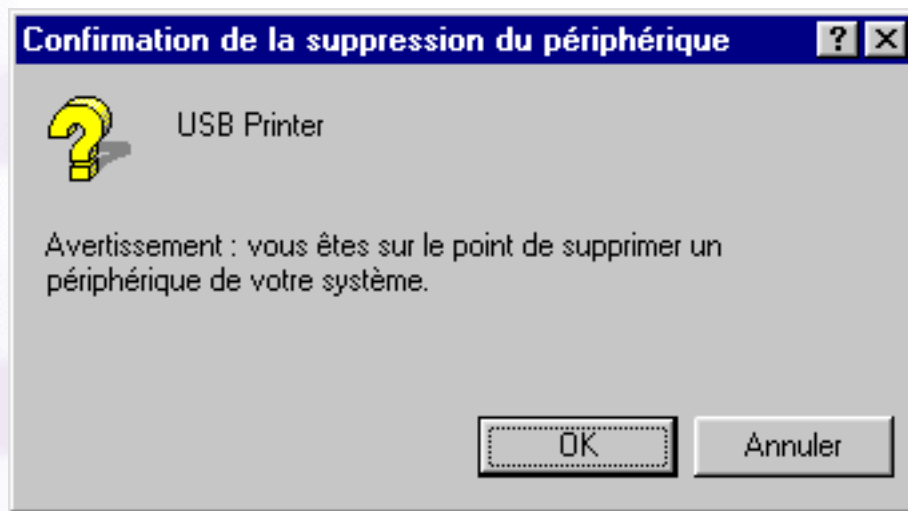

- 6 Mettez l'imprimante hors tension et redémarrez votre ordinateur. Réinstallez ensuite les pilotes depuis le début, en suivant les instructions du Guide de l'utilisateur.

Remarque :

Si le problème persiste, contactez votre revendeur.

Réinstallation du pilote USB pour imprimante et du logiciel d'impression (Windows 98 uniquement)

Si les solutions précédentes ne parviennent pas à résoudre le problème, essayez de réinstaller le pilote USB pour imprimante et le logiciel d'impression. Tout d'abord, désinstallez **EPSON Logiciel imprimante** à l'aide de l'utilitaire Ajout/Suppression de programmes du Panneau de configuration, puis désinstallez **EPSON Imprimantes USB**. Ensuite, réinstallez le logiciel en suivant les instructions du Guide de l'utilisateur. Si **Port EPSON Imprimante USB** ne figure pas dans la liste de l'utilitaire Ajout/Suppression de programmes, double-cliquez sur **EPUSBUN.EXE** et **EPUBLUN.EXE** dans le CD-ROM contenant le logiciel d'impression et suivez les instructions qui s'affichent.

 [\[Haut\]](#)

 [Précédent](#)

 [Suivant](#)

Configuration requise

▼ [Utilisation de l'imprimante](#)

▼ [Utilisation du Guide de référence en ligne](#)

Utilisation de l'imprimante

Pour connaître la configuration minimale requise pour utiliser cette imprimante, ainsi que la configuration recommandée, reportez-vous à la section ci-dessous qui vous concerne.

Pour Windows

Pour connecter votre imprimante à un port USB, vous devez disposer d'un ordinateur doté de Microsoft® Windows® Millennium Edition, Windows® 98 ou Windows® 2000 et équipé d'un port USB. Vous devez aussi disposer d'un câble USB blindé standard.

Votre ordinateur doit également présenter les caractéristiques suivantes.

Configuration minimale	Configuration recommandée
<p>Processeur Pentium 150 MHz pour Windows Me</p> <p>Processeur i486/66 MHz pour Windows 98</p> <p>Processeur Pentium 133 MHz pour Windows 2000</p>	<p>Processeur Pentium 150 MHz ou processeur supérieur pour Windows Me</p> <p>Processeur Pentium ou supérieur pour Windows 98</p> <p>Processeur Pentium 133 MHz ou supérieur pour Windows 2000</p>
<p>16 Mo de RAM pour Windows 98</p> <p>32 Mo de RAM pour Windows Me et 2000</p>	<p>32 Mo de RAM minimum pour Windows Me et 98</p> <p>64 Mo de RAM minimum pour Windows 2000</p>

20 Mo minimum d'espace disque pour Windows Me et 98	50 Mo minimum d'espace disque pour Windows Me et 98
40 Mo d'espace disque pour Windows 2000	100 Mo minimum d'espace disque pour Windows 2000
Ecran VGA	Ecran VGA ou supérieur

Votre revendeur informatique peut vous aider à mettre à niveau votre système s'il ne répond pas à ces critères.

Pour Macintosh

Vous devez utiliser un câble USB pour connecter cette imprimante à des ordinateurs Apple® Macintosh®.

Votre ordinateur doit également présenter les caractéristiques suivantes.

Configuration minimale	Configuration recommandée
Mac OS 8.5.1	Mac OS 8.5.1/8.6 /9.X
14 Mo de mémoire disponible 16 Mo de mémoire disponible si l'impression en arrière-plan est activée.	29 Mo minimum de mémoire disponible 48 Mo minimum de mémoire disponible si l'impression en arrière-plan est activée.



Remarques :

- La quantité de mémoire disponible varie en fonction du nombre et de la nature des applications ouvertes. Pour la connaître, choisissez **A propos de votre Macintosh** dans le menu Pomme et lisez la taille mémoire (exprimée en kilo-octets) sous la rubrique « Mémoire disponible » (1 024 K = 1 Mo).
- Les besoins en mémoire mentionnés ci-dessus concernent l'impression sur papier de format Letter. Ils varient en fonction du format du papier, du type d'application utilisée et de la complexité du document à imprimer.

Outre cette configuration, il vous faut 15 Mo d'espace disque libre pour installer le logiciel d'impression. Pour imprimer, il vous faut un espace disque libre supplémentaire à peu près égal au double de la taille du fichier à imprimer.



Utilisation du Guide de référence en ligne

Pour connaître la configuration minimale requise pour utiliser le Guide de référence en ligne, reportez-vous ci-dessous à la section qui vous intéresse.

Pour Windows

Système	Microsoft Windows® Millennium Edition, 98 ou 2000
Processeur	Processeur Pentium 150 MHz (pour Windows Me) i486/66 MHz pour Windows 98 (processeur Pentium ou supérieur recommandé) Pentium 133 MHz pour Windows 2000
Mémoire	16 Mo de RAM pour Windows 98 (32 Mo recommandés) 32 Mo de RAM pour Windows Me et 2000
Espace disque	5 Mo d'espace libre pour l'installation du Guide de référence
Lecteur de CD-ROM	Double vitesse (Quadruple vitesse au minimum recommandée)
Affichage	Résolution de 640 x 480 pixels ou 800 x 600 pixels, avec paramètres Couleurs (16 bits) ou Couleurs vraies (32 bits)
Navigateur	Navigateur Web (Microsoft Internet Explorer 4.0 recommandé)

Pour Macintosh

Système	Système 8.5.1
Mémoire	16 Mo de RAM (32 Mo recommandés)
Espace disque	5 Mo d'espace libre pour l'installation du Guide de référence
Lecteur de CD-ROM	Double vitesse (Quadruple vitesse au minimum recommandée)
Affichage	Résolution de 640 x 480 pixels ou 800 x 600 pixels, avec paramètres Couleurs (16 bits) ou Couleurs vraies (32 bits)
Navigateur	Navigateur Web (Microsoft Internet Explorer 4.0 recommandé)

[\[Haut\]](#)
[Précédent](#)

Normes et homologations

Modèle européen :

Directive sur la
basse tension
73/23/CEE

EN 60950

Directive de
compatibilité
électromagnétique
89/366/CEE

EN 55022 Classe B

EN 55024

EN 61000-3-2

EN 61000-3-3

[\[Haut\]](#)

[Précédent](#)

[Suivant](#)

Conditions ambiantes

Température	Fonctionnement : 10 à 35 °C Stockage : -20 à 40 °C 1 mois à 40 °C Transport :* -20 à 60 °C 120 heures à 60 °C
Humidité	Fonctionnement : 20 à 80% HR Stockage :*,** 5 à 85 % HR

* Entreposé en conteneur d'expédition

** Sans condensation

[\[Haut\]](#)

[Précédent](#)

[Suivant](#)

Normes électriques

	Modèle 120 V	Modèle 220-240 V
Plage de tensions d'entrée	99 à 132 V	198 à 264 V
Plage de fréquences nominales	50 à 60 Hz	
Plage de fréquences d'entrée	49,5 à 60,5 Hz	
Intensité nominale	0,45 A	0,25 A
Consommation électrique	19 W environ en impression (ISO 10561, modèle lettre) 3,5 W environ en mode veille	



Remarque :

Vérifiez la tension d'alimentation sur l'étiquette apposée au dos de l'imprimante.



[\[Haut\]](#)



[Précédent](#)



[Suivant](#)

Caractéristiques mécaniques

Entraînement du papier	Friction
Alimentation du papier	Chargeur feuille à feuille avec introduction par l'arrière
Capacité du chargeur feuille à feuille	Environ 100 feuilles de 64 g/m ²
Dimensions	Stockage Largeur : 467 mm Profondeur : 255,7 mm Hauteur : 212,1 mm
	Impression Largeur : 467 mm Profondeur : 547 mm Hauteur : 302 mm
Poids	5,25 kg sans les cartouches d'encre

[\[Haut\]](#)



[Précédent](#)

[Suivant](#)



Cartouches d'encre

▼ [Cartouche d'encre noire](#)

▼ [Cartouche d'encre couleur](#)

Cartouche d'encre noire

Il existe deux types de cartouches d'encre noire. La cartouche demi-capacité (T010) a une capacité égale à 50 % de celle d'une cartouche standard (T007).

Couleur	Noire
Capacité d'impression*	<p>Capacité standard (T007) : 540 pages de texte A4 à 360 dpi</p> <p>Demi-capacité (T010) : 270 pages de texte A4 à 360 dpi</p>
Durée de vie d'une cartouche	2 ans à compter de la date de fabrication (à utiliser dans les 6 mois après ouverture de l'emballage, conservation à 25 °C)
Température	<p>Stockage : -20 à 40 °C</p> <p>1 mois à 40 °C</p> <p>Transport : -30 à 60 °C</p> <p>1 mois à 40 °C</p> <p>120 heures à 60 °C</p> <p>Gel :** -16 °C</p>

Dimensions	20,1 mm (largeur) x 60,0 mm (profondeur) x 38,5 mm (hauteur)
-------------------	--



Cartouche d'encre couleur

Couleur	Cyan, magenta, jaune, cyan clair et magenta clair
Capacité d'impression*	220 pages A4 à 360 dpi avec un taux de couverture de 5 % pour chaque couleur
Durée de vie d'une cartouche	2 ans à compter de la date de fabrication (à utiliser dans les 6 mois après ouverture de l'emballage, conservation à 25 °C)
Température	<p>Stockage :</p> <p>-20 à 40 °C</p> <p>1 mois à 40 °C</p> <p>Transport :</p> <p>-30 à 60 °C</p> <p>1 mois à 40 °C</p> <p>120 heures à 60 °C</p> <p>Gel :**</p> <p>-18 °C</p>
Dimensions	49,1 mm (largeur) x 60,0 mm (profondeur) x 38,5 mm (hauteur)

* Le chiffre donné est basé sur une impression continue après le remplacement de la cartouche. La capacité d'impression peut varier en fonction de la fréquence du nettoyage de la tête d'impression et de la fréquence d'utilisation de l'imprimante.

** L'encre redevient utilisable après environ 3 heures à 25 °C.



Attention :

- EPSON vous recommande d'utiliser des cartouches d'encre EPSON. L'utilisation d'autres cartouches pourrait provoquer des dommages non couverts par la garantie EPSON.
- N'utilisez pas la cartouche d'encre au-delà de la date de validité indiquée sur son emballage.
- Ne rechargez pas les cartouches en encre. L'imprimante calcule la quantité d'encre restante à l'aide de la puce fixée sur le côté de la cartouche. Aussi, même si vous remettez de l'encre, la puce identifiera la cartouche comme vide.

 [\[Haut\]](#)

 [Précédent](#)

 [Suivant](#)

Papier

▼ [Caractéristiques du papier](#)

▼ [Zone imprimable](#)



Remarque :

Dans la mesure où le fabricant peut faire évoluer la qualité d'une marque ou d'un type de papier à tout moment, EPSON ne peut nullement garantir la qualité d'une marque ou d'un type de papier autre que EPSON. N'oubliez pas de tester des échantillons avant d'acheter le papier en grande quantité et d'imprimer des travaux importants.

Caractéristiques du papier

Feuilles simples :

Format	A4 (210 mm x 297 mm)
	A5 (148 mm x 210 mm)
	Letter (216 mm x 279 mm)
	Half letter (139,7 mm x 215,9 mm)
	Legal (216 mm x 356 mm)
	Executive (184,2 mm x 266,7 mm)
	127 mm x 178 mm
	89 mm x 127 mm
Types de papier	Papier à lettre ordinaire et papiers spéciaux distribués par EPSON
Epaisseur (du papier ordinaire)	0,08 à 0,11 mm

Grammage (du papier ordinaire) 64 à 90 g/m²

Enveloppes :

Format N° 10 (104,8 mm x 241 mm)

DL (110 mm x 220 mm)

C6 (114 mm x 162 mm)

132 mm x 220 mm

Types de papier Papier à lettre ordinaire, papier avion

Epaisseur 0,16 à 0,52 mm

Grammage 45 à 75 g/m²

Cartes d'index :

Format A6 (105 mm x 148 mm)

203 mm x 254 mm

127 mm x 203 mm

Types de papier Papier spécial distribué par EPSON

Transparents, Film glacé photo EPSON :

Format A4 (210 mm x 297 mm)
Letter (216 mm x 279 mm)
A6 (105 mm x 148 mm) pour film glacé

Types de papier Papier spécial distribué par EPSON

Feuilles adhésives :

Format A4 (210 mm x 297 mm)

Types de papier Papier spécial distribué par EPSON

Papier Mat Epais :

Format Letter (216 mm x 279 mm)
A4 (210 mm x 297 mm)

Types de papier Papier spécial distribué par EPSON

Papier photo :

Format A4 (210 mm x 297 mm)
Letter (216 mm x 279 mm)
Panoramique (210 mm x 594 mm)

100 mm x 150 mm

102 mm x 152 mm

113,6 mm x 175,4 mm

216 mm x 338 mm

89 mm x 7 m

100 mm x 8 m

210 mm x 10 m

Types
de
papier

Papier spécial distribué par EPSON

Papier photo glacé Premium :

Format Letter (216 mm x 279 mm)

A4 (210 mm x 297 mm)

100 mm x 8 m

210 mm x 10 m

Types
de
papier

Papier spécial distribué par EPSON

Papier photo semi-glacé Premium :

Format Letter (216 mm x 279 mm)

A4 (210 mm x 297 mm)

100 mm x 8 m

210 mm x 10 m

Types de papier Papier spécial distribué par EPSON

Autocollants photo :

Format A6 (105 mm x 148 mm, 4 ou 16)

Types de papier Papier spécial distribué par EPSON



Remarques :

- Un papier de qualité médiocre nuit à la qualité de l'impression et provoque bourrages et autres problèmes. Si vous rencontrez des difficultés, n'hésitez pas à utiliser un papier de qualité supérieure.
- Ne chargez pas de papier gondolé ou plié.
- Utilisez le papier dans des conditions normales, à savoir :
Température de 15 à 25 °C
Humidité de 40 à 60 % HR
- Le film glacé et les feuilles adhésives qualité photo EPSON doivent être conservés dans les conditions suivantes :
Température de 15 à 30 °C
Humidité de 20 à 60 % HR



[\[Haut\]](#)

Zone imprimable

Feuilles simples (y compris format panoramique) et cartes d'index

Normal

Marges zéro**

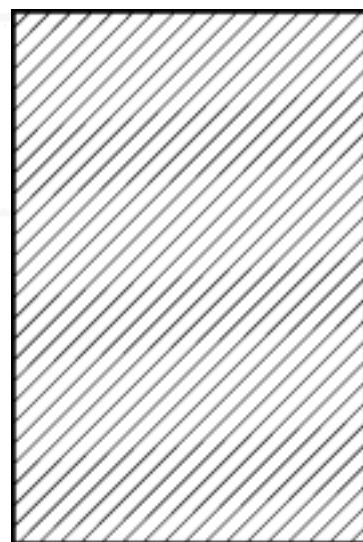
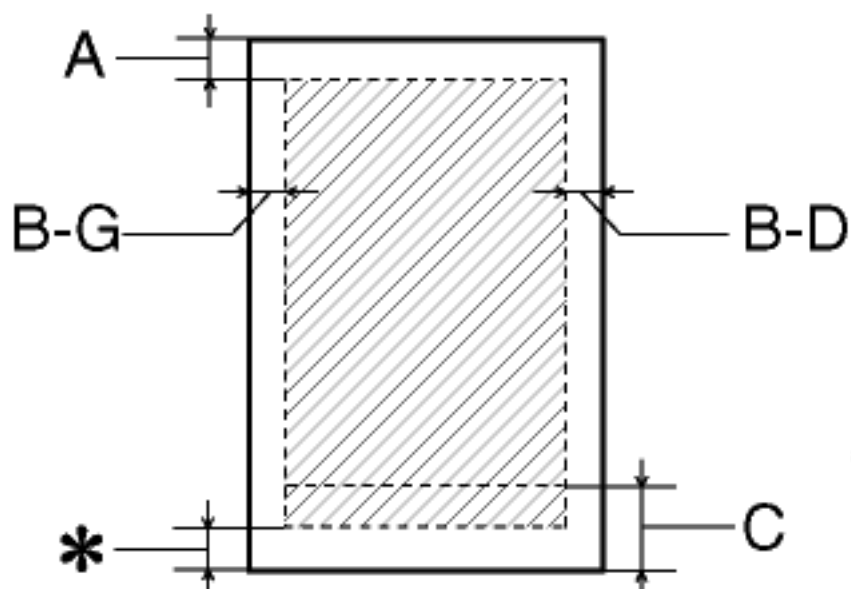

Enveloppes

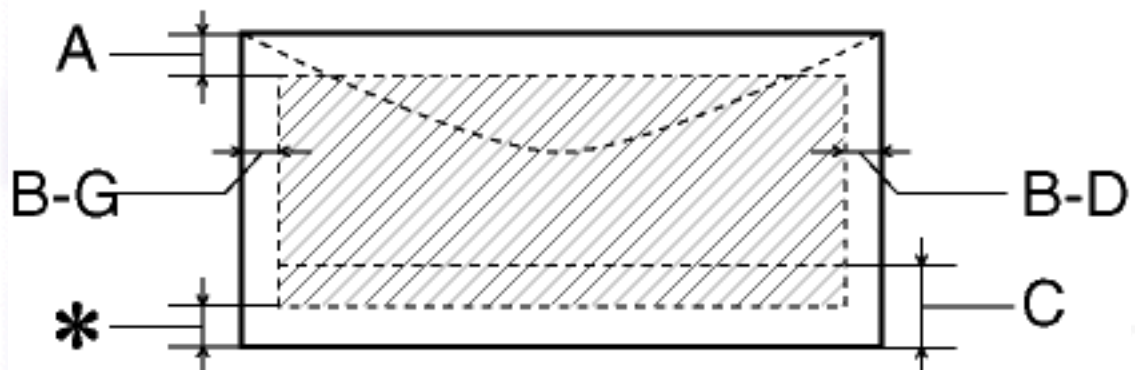

Les lignes diagonales représentent la zone imprimable.

A : La marge supérieure minimale est de 3,0 mm. Lorsque vous chargez plusieurs feuilles de film glacé qualité photo EPSON, elle est de 30,0 mm.

B-G : La marge gauche minimale est de 3,0 mm.

- B-D : La marge droite minimale est la suivante :
3,0 mm pour les feuilles simples et les enveloppes C6.
7,0 mm pour les enveloppes DL.
28,0 mm pour les enveloppes N° 10.
- C : La marge inférieure minimale est de 14,0 mm.
- * : Vous pouvez fixer la marge inférieure minimale à 3 mm en donnant la valeur **Maximale** au paramètre Zone imprimable du menu Papier du logiciel d'impression (Windows) ou de la zone de dialogue Format d'impression (Macintosh). Sachez toutefois que la qualité d'impression risque d'être moins bonne dans la zone supplémentaire. Avant d'imprimer des travaux volumineux avec ce paramètre, imprimez une feuille pour vérifier que la qualité vous convient.
- ** : En cas d'impression avec la fonction Marges zéro, la qualité d'impression risque de se dégrader dans les zones supérieure et inférieure du document ou bien des traînées peuvent apparaître.



Remarque :

Chargez toujours le papier dans le chargeur feuille à feuille, bord court en premier. Chargez les enveloppes, côté rabat d'abord et rabat vers le bas.

 [\[Haut\]](#)

 [Précédent](#)

 [Suivant](#)

Impression

Méthode d'impression	Impression à jet d'encre à la demande
Configuration des buses	Monochrome (noir) : 48 buses Couleur (cyan, magenta, jaune, cyan clair, magenta clair) : 240 buses (48 x 5 couleurs)
Résolution	Maximum 2 880 dpi x 720 dpi
Sens de l'impression	Bidirectionnel avec recherche logique
Code de contrôle	ESC/P Raster EPSON Remote
Mémoire tampon	32 Ko

[\[Haut\]](#)
[Précédent](#)
[Suivant](#)

L'imprimante ne fonctionne pas

- ▼ [Tous les voyants sont éteints](#)
- ▼ [Les voyants se sont allumés puis se sont éteints](#)
- ▼ [Seul le voyant Processing \(Traitement\) est allumé](#)
- ▼ [Le voyant d'erreur clignote ou est allumé](#)
- ▼ [Le voyant d'erreur est allumé et le voyant Processing \(Traitement\) clignote](#)

En présence de l'une des indications d'erreur suivantes, essayez les solutions proposées.

Tous les voyants sont éteints

Essayez l'une des solutions suivantes :

- Appuyez sur la touche Marche/Arrêt  et vérifiez que l'imprimante est bien sous tension.
- Mettez l'imprimante hors tension et assurez-vous que le cordon d'alimentation est bien raccordé.
- Assurez-vous que la prise d'alimentation fonctionne et qu'elle n'est commandée ni par un interrupteur mural ni par une minuterie.



Les voyants se sont allumés puis se sont éteints

La tension de l'imprimante ne correspond peut-être pas à la tension nominale de la prise. Mettez immédiatement l'imprimante hors tension et débranchez-la. Vérifiez ensuite les étiquettes apposées sur l'imprimante.

Si la tension ne correspond pas, **NE REBRANCHEZ PAS L'IMPRIMANTE**. Contactez votre revendeur.



Seul le voyant Processing (Traitement) est allumé

Essayez l'une des solutions suivantes :

- Mettez l'imprimante et l'ordinateur hors tension. Assurez-vous que le câble d'interface de l'imprimante est bien raccordé.
- Vérifiez qu'il n'y a plus de matériau d'emballage dans l'imprimante.
- Mettez l'imprimante et l'ordinateur hors tension, et déconnectez le câble d'interface de l'imprimante. Remettez l'imprimante sous tension et imprimez une page de test de fonctionnement. Reportez-vous à la section [Vérification du bon fonctionnement de l'imprimante](#).

Si la page s'imprime normalement, vérifiez que le logiciel d'impression et votre application sont correctement installés.

- Si vous tentez d'imprimer une image de grande taille, votre ordinateur ne dispose peut-être pas d'assez de mémoire. Essayez d'imprimer une image plus petite.
- Les utilisateurs de Windows Me ou 98 peuvent supprimer tous les travaux d'impression bloqués à partir de Spool Manager. Pour plus d'informations, (Windows Me et 98), reportez-vous à la section [Utilisation de EPSON Spool Manager](#).
- Si l'imprimante semble fonctionner mais que rien ne s'imprime, lancez l'utilitaire de nettoyage des têtes d'impression. Sous Windows Me ou 98, les utilisateurs peuvent le démarrer dès maintenant.



Si cela ne suffit pas, remplacez les cartouches d'encre. Pour plus d'informations, reportez-vous à la section [Remplacement d'une cartouche d'encre](#).



[\[Haut\]](#)

Le voyant d'erreur clignote ou est allumé

Vérifiez EPSON Status Monitor 3 ou EPSON StatusMonitor pour identifier la cause de l'erreur, puis essayez l'une des solutions suivantes :

- Si le voyant d'erreur  est allumé et que du papier est coincé dans l'imprimante, retirez-le.
- Si le voyant d'erreur  est allumé et qu'il n'y a plus de papier, remettez du papier dans le chargeur feuille à feuille.
- Si le voyant d'erreur  clignote, le niveau d'encre est bas. Prévoyez une cartouche de

rechange appropriée. Pour identifier la cartouche presque vide, reportez-vous à la section [Remplacement d'une cartouche d'encre](#).

- Si le voyant d'erreur  est allumé et que la cartouche est vide, remplacez celle-ci. Pour identifier la cartouche vide, reportez-vous à la section [Remplacement d'une cartouche d'encre](#).



Le voyant d'erreur est allumé et le voyant Processing (Traitement) clignote

Procédez comme suit.

1 Appuyez sur la touche de maintenance , puis retirez le papier de l'imprimante.

2 Mettez l'imprimante hors tension. Vérifiez qu'aucun corps étranger ou papier n'est présent à l'intérieur de l'imprimante. Le cas échéant, retirez-les. Vérifiez également que l'ouverture d'aération située à l'arrière de l'imprimante n'est pas obstruée et que la ventilation se fait correctement. Retirez, si besoin est, tout objet l'obstruant, puis remettez l'imprimante sous tension.

 **Remarque :**

Si vous ne parvenez pas à éliminer facilement un corps étranger, ne forcez pas et n'essayez pas de démonter l'imprimante. Demandez conseil à votre revendeur.

3 Si l'erreur persiste, contactez votre revendeur.



Diagnostic des problèmes

- ▼ [Résolution des problèmes en ligne](#)
- ▼ [Voyants d'erreur et afficheur](#)
- ▼ [EPSON Status Monitor](#)
- ▼ [Vérification du bon fonctionnement de l'imprimante](#)

Pour un problème susceptible d'être lié aux connexions USB, reportez-vous à la section [Correction des problèmes USB](#).

Si le problème ne vient pas de la connexion USB, il est souvent préférable d'agir en deux temps : diagnostiquez tout d'abord le problème, puis appliquez les solutions proposées jusqu'à ce qu'il soit résolu.

Les informations nécessaires pour diagnostiquer et résoudre les problèmes les plus fréquents sont fournies par la fonction de résolution des problèmes en ligne, le panneau de contrôle de l'imprimante et l'utilitaire EPSON Status Monitor. Vous pouvez également exécuter un test de fonctionnement de l'imprimante. Reportez-vous ci-dessous à la section qui vous intéresse.

En cas de problème d'impression particulier lié ou non à la qualité d'impression, de difficultés d'alimentation ou de non-fonctionnement de l'imprimante, reportez-vous à la section concernée dans ce chapitre.

Pour résoudre un problème, il peut être nécessaire d'annuler l'impression. Pour plus d'informations, reportez-vous à la section [Annulation de l'impression](#).

Résolution des problèmes en ligne

Vous pouvez utiliser cette fonction pour diagnostiquer et résoudre la plupart des problèmes rencontrés. Reportez-vous ci-dessous à la section qui vous intéresse.

Pour les utilisateurs Windows

La Résolution des problèmes fournit des conseils afin de vous aider à résoudre les problèmes d'impression que vous pouvez rencontrer. Selon le pays d'utilisation, il se peut que la Résolution des problèmes ne soit pas disponible. Dans ce cas, vous pouvez consulter le site Web du Support technique.

Si nécessaire, accédez à la Résolution des problèmes ou au Support technique de l'une des façons suivantes :

- A partir du menu Démarrer de Windows

Cliquez sur **Démarrer**, pointez sur **Programmes**, puis sur **Epson** et cliquez sur **ESP 895 Résolution des problèmes** ou **Support technique**.

- A partir de Status Monitor 3

Cliquez sur **Support technique** dans la boîte de dialogue Status Monitor 3.

- A partir du logiciel d'impression

Cliquez sur **Support technique** dans le menu Principal du logiciel d'impression.

Si le problème persiste après utilisation de la Résolution des problèmes, contactez le service d'assistance technique en cliquant sur le lien du site Web du Support technique dans la Résolution des problèmes.

Pour les utilisateurs Macintosh

Le site Web du Support technique EPSON aide à remédier aux problèmes qui ne peuvent être résolus à l'aide des informations de dépannage figurant dans la documentation de l'imprimante.



Pour accéder au Support technique, insérez le CD-ROM dans le lecteur. Faites défiler l'écran ; dans le dossier Pilote d'impression, ouvrez le dossier Disque 1, puis double-cliquez sur l'icône du **Site Web du Support technique**.













[\[Haut\]](#)

Voyants d'erreur et afficheur



Grâce aux voyants ou à l'afficheur du panneau de contrôle de votre imprimante, vous pouvez identifier aisément les problèmes les plus courants. Si les voyants sont allumés ou clignotent, reportez-vous au tableau ci-dessous pour diagnostiquer le problème, puis effectuez les actions correctives proposées.

Voyants		Problème et solution
		Fin de papier

		Il n'y a pas de papier dans l'imprimante.	Vérifiez EPSON Status Monitor 3 ou EPSON StatusMonitor. Mettez du papier dans le chargeur feuille à feuille, puis appuyez sur la touche de maintenance  . L'impression reprend et le voyant s'éteint.
		Bourrage papier	
		Le papier est coincé dans l'imprimante.	Vérifiez EPSON Status Monitor 3 ou EPSON StatusMonitor. Appuyez sur la touche de maintenance  pour faire sortir le papier coincé. Si l'erreur persiste, ouvrez le capot et retirez le papier qui se trouve à l'intérieur de l'imprimante, y compris les morceaux déchirés. Remettez ensuite le papier dans le chargeur feuille à feuille, puis appuyez sur la touche de maintenance  pour relancer l'impression.
		Niveau d'encre bas	
		La cartouche d'encre noire ou couleur est presque vide.	Prévoyez une cartouche d'encre noire ou couleur de rechange. Pour identifier la cartouche presque vide, vérifiez le niveau d'encre à l'aide de EPSON Status Monitor 3 ou EPSON StatusMonitor. Noire : T007 (Capacité standard) T010 (Demi-capacité) Couleur : T008
		Fin d'encre	

		<p>La cartouche d'encre noire ou couleur est vide ou n'est pas installée.</p>	<p>Remplacez la cartouche par une nouvelle. Pour plus d'informations, reportez-vous à la section Remplacement d'une cartouche d'encre.</p> <p>Noire : T007 (Capacité standard) T010 (Demi-capacité) Couleur : T008</p>
		Cartouche incorrecte	
		<p>La cartouche d'encre que vous avez installée ne convient pas pour cette imprimante.</p>	<p>Utilisez la cartouche d'encre noire ou couleur appropriée. Pour plus d'informations, reportez-vous à la section Remplacement d'une cartouche d'encre.</p> <p>Noire : T007 (Capacité standard) T010 (Demi-capacité) Couleur : T008</p>
<p>●</p> <p>●</p>	<p>Processing (Traitement)</p> <p></p>	Erreur de chariot	
		<p>Un bouchage papier ou un corps étranger bloque le chariot de la tête d'impression et l'empêche de revenir à sa position initiale.</p>	<p>Mettez l'imprimante hors tension. Ouvrez le capot de l'imprimante et retirez manuellement le papier coincé. Remettez ensuite l'imprimante sous tension.</p> <p>Si l'erreur persiste, contactez votre revendeur.</p>
<p>●</p> <p>●</p>	<p>Processing (Traitement)</p> <p></p>	Erreur non répertoriée	

	Une erreur non répertoriée s'est produite.	Mettez l'imprimante hors tension et contactez votre revendeur.
--	--	--

Affichage	Problème	Solution
Lb	La cartouche d'encre noire est presque vide.	Prévoyez une cartouche noire de rechange.
Lc	La cartouche d'encre couleur est presque vide.	Prévoyez une cartouche couleur de rechange.
Er r Eb	La cartouche d'encre noire est vide.	Remplacez la cartouche par une nouvelle.
Er r Ec	La cartouche d'encre couleur est vide.	Remplacez la cartouche par une nouvelle.
Er r PE	Il n'y a pas de papier dans l'imprimante.	Mettez du papier dans le chargeur feuille à feuille, puis appuyez sur la touche de maintenance  pour éteindre le voyant. L'impression reprend.
Er r PJ	Le papier est coincé dans l'imprimante.	Retirez tout le papier du chargeur feuille à feuille, rechargez-le, puis appuyez sur la touche de maintenance  pour éteindre le voyant. S'il continue à clignoter, mettez l'imprimante hors tension et extrayez doucement le papier de l'imprimante. Si des fragments sont restés dans l'imprimante, ouvrez le capot et retirez-les. Remettez l'imprimante sous tension et réessayez.

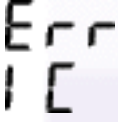
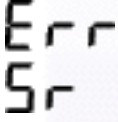
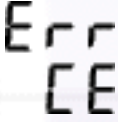
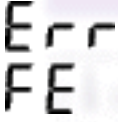
	<p>La cartouche d'encre noire et/ou couleur n'est pas installée correctement.</p>	<p>Réinstallez la cartouche.</p>
	<p>Certains éléments internes de l'imprimante doivent être réglés ou remplacés.</p>	<p>Mettez l'imprimante hors tension et attendez quelques secondes avant de la remettre sous tension. Si l'erreur persiste, contactez votre revendeur.</p>
	<p>Le support de stockage ou la carte PC Card n'est pas compatible avec cette imprimante.</p>	<p>Utilisez un support de stockage ou une carte PC Card compatible. Reportez-vous à la section Supports de stockage utilisables.</p>
	<p>Une erreur non répertoriée s'est produite.</p>	<p>Mettez l'imprimante hors tension et attendez quelques secondes avant de la remettre sous tension. Si l'erreur persiste, contactez votre revendeur.</p>

[\[Haut\]](#)

EPSON Status Monitor

L'utilitaire EPSON Status Monitor vous renseigne sur l'état de l'imprimante par le biais de messages d'état et de graphiques.

Si un problème se produit lors de l'impression, un message d'erreur s'affiche dans la fenêtre Barre de progression.





Lorsqu'il n'y a plus d'encre, cliquez sur le bouton **Comment faire** dans l'utilitaire EPSON Status Monitor ou dans la fenêtre Barre de progression. EPSON Status Monitor vous expliquera pas à pas comment remplacer une cartouche d'encre.

[\[Haut\]](#)

Vérification du bon fonctionnement de l'imprimante

Si vous n'arrivez pas à déterminer l'origine du problème, exécutez un test de fonctionnement de l'imprimante pour savoir si l'anomalie vient de cette dernière ou de l'ordinateur.

Pour imprimer une page de test de fonctionnement, procédez comme suit.

- 1** Vérifiez que l'imprimante et l'ordinateur sont hors tension.
- 2** Débranchez le câble du connecteur d'interface de l'imprimante.
- 3** Assurez-vous que du papier de format A4 ou Letter est chargé dans le chargeur feuille à feuille.
- 4** Maintenez enfoncée la touche de maintenance  et appuyez sur la touche Marche/Arrêt  pour mettre l'imprimante sous tension. Relâchez uniquement le voyant Marche/Arrêt . Une fois le test de fonctionnement de l'imprimante lancé, relâchez la touche de maintenance .



Une page de test de fonctionnement s'imprime avec le numéro de version de la ROM de l'imprimante, le code du compteur d'encre et un motif de test des buses.

Comparez la qualité de la page imprimée avec l'exemple ci-dessous. Si vous ne constatez aucun problème d'impression (segments manquants, par exemple, dans les lignes de test), l'imprimante fonctionne correctement et le problème se situe probablement au niveau des paramètres du logiciel d'impression, des paramètres de l'application, du câble d'interface (veillez à utiliser un câble blindé) ou de l'ordinateur lui-même.



Si, en revanche, vous constatez des défauts d'impression comme dans l'exemple ci-après, le problème vient bien de l'imprimante. S'il manque des segments, par exemple, le problème peut résulter de l'obstruction ou du mauvais alignement de la tête d'impression.



 [\[Haut\]](#)

 [Suivant](#)

Remplacement d'une cartouche d'encre

▼ [Utilisation du panneau de contrôle de l'imprimante](#)

▼ [Utilisation de Status Monitor](#)

Cette imprimante utilise des cartouches d'encre équipées de puces. La puce contrôle précisément la quantité d'encre utilisée par chaque cartouche. Par conséquent, même si une cartouche est retirée, puis réinstallée, toute l'encre qu'elle contient peut être utilisée. Toutefois, une petite quantité d'encre est utilisée à chaque réinsertion de la cartouche, l'imprimante vérifiant automatiquement la fiabilité de l'équipement.

Utilisation du panneau de contrôle de l'imprimante

Vous pouvez remplacer une cartouche d'encre à l'aide du panneau de contrôle de l'imprimante ou de l'utilitaire Status Monitor. Pour remplacer une cartouche d'encre à l'aide de la touche de remplacement de cartouche  du panneau de contrôle de l'imprimante, procédez comme suit. Pour remplacer une cartouche d'encre ou vérifier le niveau d'encre avec l'utilitaire Status Monitor, reportez-vous à la section [Utilisation de Status Monitor](#).



Danger :

- Conservez les cartouches d'encre hors de portée des enfants. Veillez à ce qu'ils n'absorbent pas l'encre et ne jouent pas avec les cartouches.
- Manipulez les cartouches usagées avec précaution, l'orifice pouvant être légèrement taché d'encre. En cas de contact de l'encre avec la peau, lavez-vous à l'eau et au savon. En cas de contact avec les yeux, rincez immédiatement et abondamment à l'eau. Si, après cela, une gêne ou un problème de vue persiste, consultez immédiatement un médecin.



Attention :

- EPSON vous recommande d'utiliser des cartouches d'encre EPSON. L'utilisation d'autres cartouches pourrait provoquer des dommages non couverts par la garantie EPSON.
- Laissez l'ancienne cartouche dans l'imprimante tant que vous n'avez pas de cartouche de rechange, sinon l'encre présente dans les buses de la tête d'impression risque de sécher.

- Ne rechargez pas les cartouches en encre. L'imprimante calcule la quantité d'encre restante à l'aide de la puce placée sur la cartouche. Même si vous remettez de l'encre, les données transmises par la puce ne sont pas modifiées. L'encre ajoutée ne peut donc pas être utilisée pour l'impression.



Remarques :

- Il suffit d'une seule cartouche vide pour que l'imprimante cesse de fonctionner. Avant d'imprimer, remplacez la cartouche vide.
- Outre pour l'impression des documents, de l'encre est également utilisée pendant le nettoyage de la tête d'impression, pendant le cycle d'autonettoyage qui se déclenche lors de la mise sous tension de l'imprimante et pendant le chargement du circuit d'alimentation en encre lors de l'installation de la cartouche dans l'imprimante.
- Si vous remplacez les cartouches d'encre alors que le papier rouleau est chargé, les impressions risquent d'être tachées.

Pour plus d'informations, reportez-vous à la section [Manipulation des cartouches d'encre](#).





Vérifiez que l'imprimante est sous tension, mais n'imprime pas, puis ouvrez son capot.



Remarque :

Vous pouvez identifier l'état de l'imprimante. Lorsque le voyant d'erreur clignote, le niveau d'encre noire ou couleur est bas. Lorsque le voyant d'erreur reste allumé (il ne clignote pas), la cartouche d'encre noire ou couleur est vide.



Appuyez sur la touche de remplacement de cartouche . La tête d'impression se déplace vers la gauche en position de remplacement de la cartouche. Le voyant Processing (Traitement) clignote et le voyant d'erreur  s'allume ou clignote. Pour identifier la cartouche à remplacer, reportez-vous à la section [Vérification de la quantité d'encre](#).

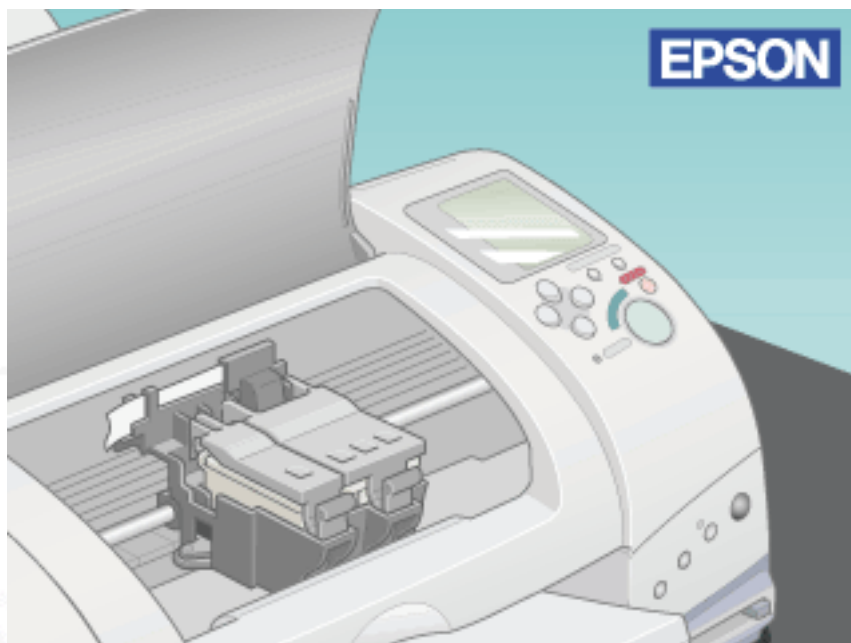

Attention :

Ne déplacez pas la tête d'impression manuellement ; cela pourrait endommager l'imprimante. Appuyez toujours sur la touche de remplacement de cartouche  pour la déplacer.

3

Soulevez le levier de verrouillage de la cartouche au maximum. Sortez la cartouche de l'imprimante. Si elle est vide, jetez-la. Ne démontez pas la cartouche usagée et n'essayez pas de la recharger en encre.

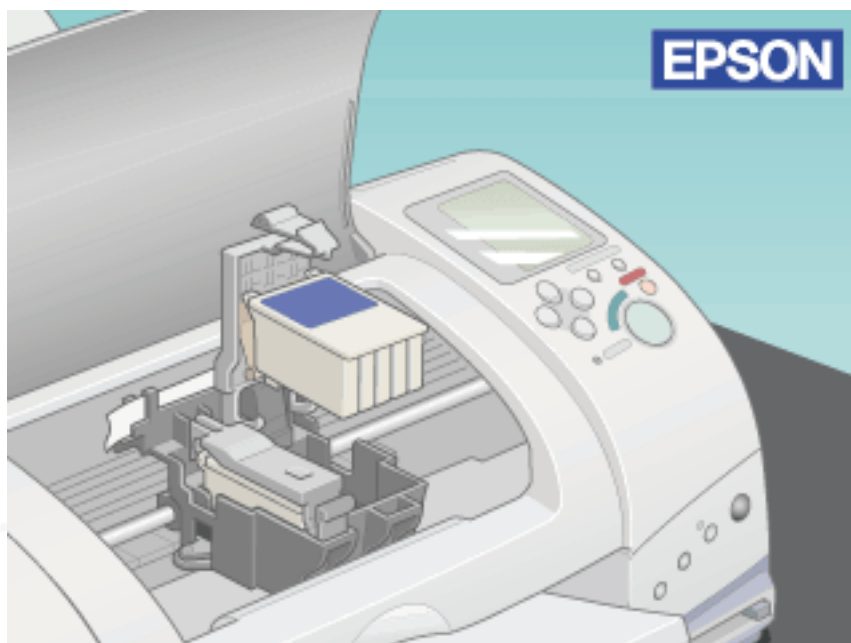

Danger :

Si vous avez de l'encre sur les mains, lavez-les à l'eau et au savon. En cas de contact avec les yeux, rincez immédiatement et abondamment à l'eau. Si, après cela, une gêne ou un problème de vue persiste, consultez immédiatement un médecin.



Sortez la nouvelle cartouche de son emballage de protection et ôtez ensuite la bande adhésive jaune. Ne touchez pas la puce verte située sur le côté de la cartouche.



Attention :

- Veillez à retirer la bande adhésive jaune avant d'installer la cartouche. Dans le cas contraire, cette dernière est inutilisable et vous ne pouvez pas imprimer.
- Si vous avez installé une cartouche d'encre sans retirer la bande adhésive jaune, sortez la cartouche et installez-en une nouvelle. Veillez à retirer la bande jaune, puis installez la cartouche dans l'imprimante.
- Ne retirez pas la partie bleue de la bande adhésive, sur le haut de la cartouche. Sinon, la tête d'impression risque de se boucher et de ne plus pouvoir imprimer.
- Pour éviter toute fuite d'encre, ne retirez pas la bande adhésive située sous la cartouche.
- Ne retirez pas la puce verte située sur le côté de la cartouche. Si vous installez une cartouche d'encre sans puce, l'imprimante risque d'être endommagée.
- Ne touchez pas la puce verte située sur le côté de la cartouche. Cela pourrait entraîner un dysfonctionnement de l'imprimante et empêcher l'impression.



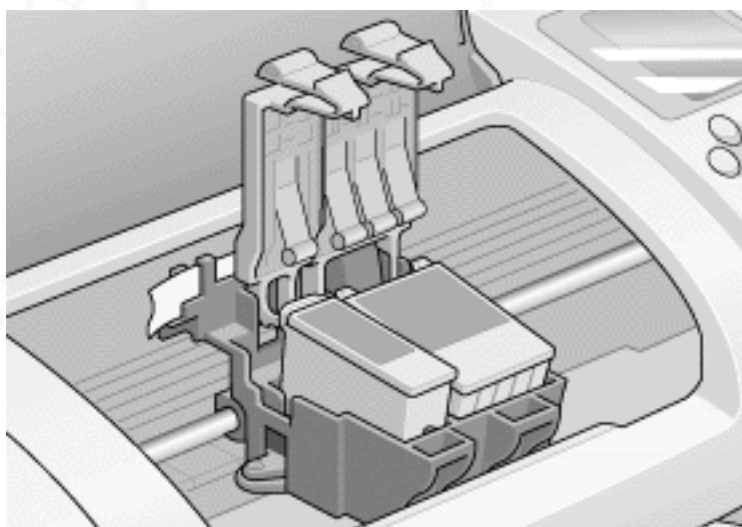
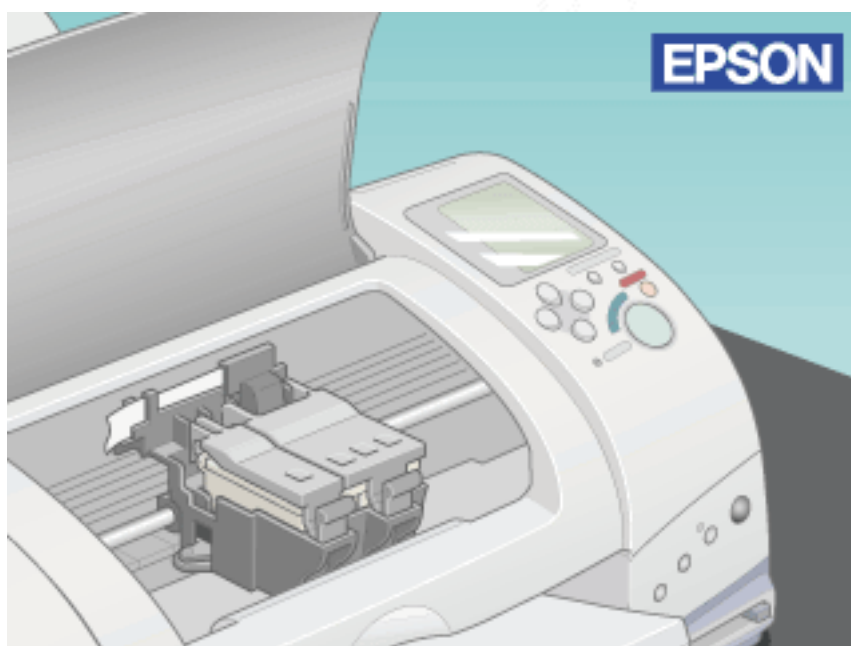

5

Alignez les languettes de la cartouche de manière qu'elles coïncident avec celles qui dépassent de la base des leviers de cartouches ouverts. Appuyez sur les leviers pour les verrouiller. Assurez-vous que les languettes des cartouches ne se trouvent pas sous celles qui dépassent de la base des leviers ouverts.



Attention :

Lorsque vous retirez une cartouche d'encre de l'imprimante, vous devez en installer une nouvelle immédiatement. Si aucune cartouche n'est installée dans l'imprimante, la tête d'impression risque de sécher et d'empêcher toute impression.

- 6** Appuyez sur la touche de remplacement de cartouche . L'imprimante déplace la tête d'impression et charge son circuit d'alimentation en encre. Cette procédure demande environ une minute. Une fois le circuit d'alimentation en encre chargé, la tête d'impression revient à sa position initiale, le voyant Processing (Traitement) cesse de clignoter et reste allumé tandis que le voyant d'erreur  s'éteint.



 **Attention :**

Le voyant Processing (Traitement) clignote tout au long du chargement de l'encre. Ne mettez jamais l'imprimante hors tension tant qu'il clignote. Si vous le faisiez, le chargement de l'encre serait interrompu.

- 7** Fermez le capot de l'imprimante.

 [\[Haut\]](#)

Utilisation de Status Monitor

Vous pouvez utiliser l'utilitaire EPSON Status Monitor 3 (Windows 98 et 2000) ou EPSON StatusMonitor (Macintosh) pour contrôler la quantité d'encre restante à partir de votre ordinateur et faire apparaître à l'écran les instructions pour remplacer une cartouche vide ou presque vide.

Si le niveau d'encre baisse ou s'épuise, cliquez sur le bouton **Comment faire** dans la fenêtre EPSON

Status Monitor. Remplacez la cartouche en suivant les instructions qui s'affichent.

Pour plus d'informations sur l'utilisation de EPSON Status Monitor, reportez-vous à la section [Utilisation de EPSON Status Monitor 3](#) (Windows) ou [Utilisation de EPSON StatusMonitor](#) (Macintosh).



[\[Haut\]](#)



[Précédent](#)



[Suivant](#)

Vérification de la quantité d'encre

- ▼ [Utilisation de l'écran LCD](#)
- ▼ [Pour les utilisateurs Windows](#)
- ▼ [Pour les utilisateurs Macintosh](#)

Utilisation de l'écran LCD

Pour savoir quelles cartouches remplacer, consulter l'écran LCD.

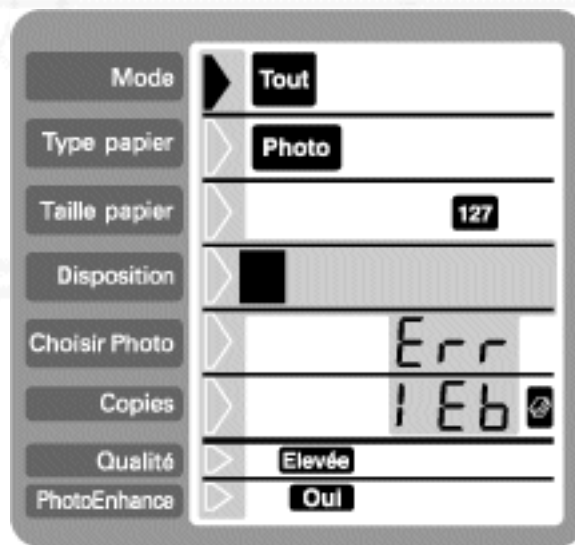

Voyant d'erreur	Affichage	Action
● ● ●	1 L b	La cartouche d'encre noire est presque vide.
	1 L c	La cartouche d'encre couleur est presque vide.
● ● ●	Err 1 Eb	La cartouche d'encre noire est vide. Vous devez la remplacer. Capacité standard, noire : T007 Demi-capacité, noire : T010

		<p>La cartouche d'encre couleur est vide.</p> <p>Vous devez la remplacer.</p> <p>Couleur : T008</p>
--	--	---

Vous pouvez vérifier la quantité d'encre restant dans les cartouches quand vous exécutez l'utilitaire de vérification des buses à partir du panneau de contrôle de l'imprimante. La feuille qui s'imprime indique le pourcentage d'encre restant. Pour lancer cet utilitaire à partir du panneau de contrôle de l'imprimante, reportez-vous à la section [Utilisation des touches du panneau de contrôle](#).



[\[Haut\]](#)

Pour les utilisateurs Windows

Vous pouvez vérifier la quantité d'encre restant dans les cartouches à l'aide de EPSON Status Monitor 3 ou de la barre de progression. Pour plus d'informations, reportez-vous à la section concernée.



Remarque :

Pour savoir quelles cartouches remplacer, vous pouvez aussi consulter l'écran LCD. Pour plus d'informations, reportez-vous à la section [Utilisation de l'écran LCD](#).

EPSON Status Monitor 3

Accédez à l'utilitaire EPSON Status Monitor 3 de l'une des façons suivantes :

- Double-cliquez sur l'icône de raccourci en forme d'imprimante dans la barre des tâches de Windows. Pour ajouter une icône de raccourci dans la barre des tâches, reportez-vous à la section [Préférences du contrôle](#).
- Ouvrez le logiciel d'impression, cliquez sur l'onglet **Utilitaire**, puis sur **EPSON Status Monitor 3**.

La quantité d'encre restante s'affiche sous forme graphique.

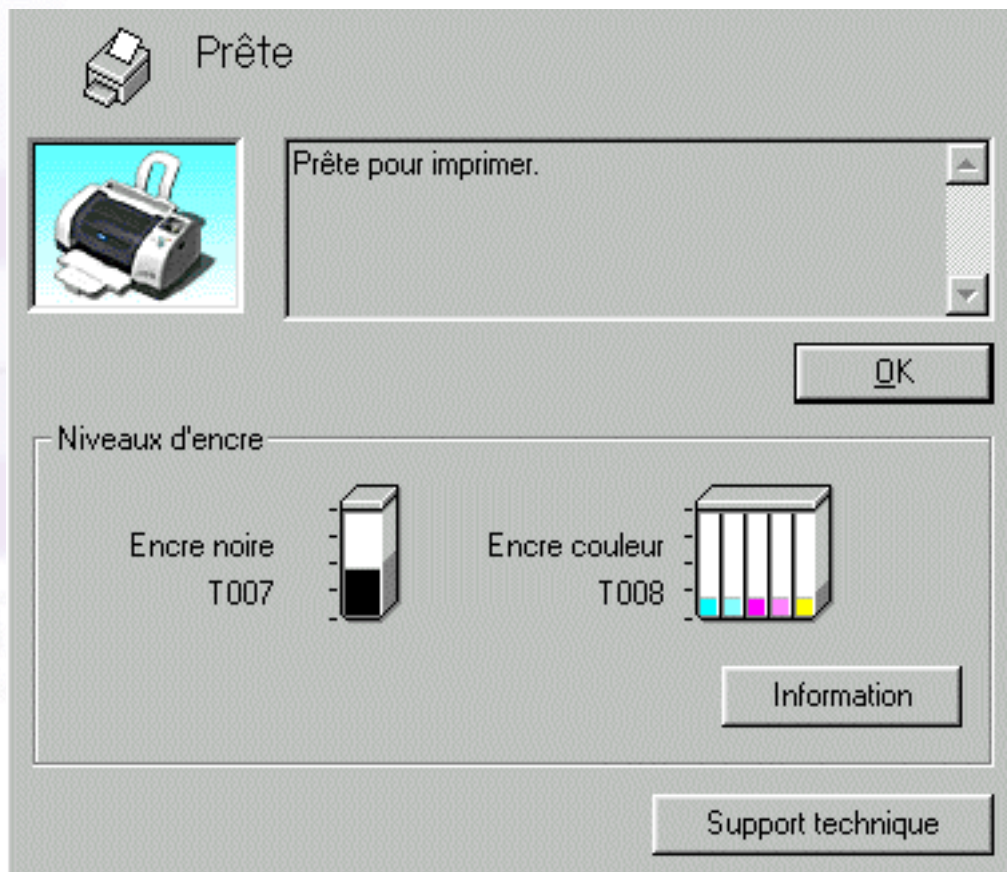

Remarque :

Pour la cartouche d'encre couleur, c'est la couleur dont le niveau est le plus faible qui détermine le niveau affiché pour l'ensemble des couleurs de la cartouche.

Barre de progression

La boîte de dialogue de la barre de progression s'ouvre automatiquement lorsque vous lancez un travail d'impression. Vous pouvez vérifier la quantité d'encre restante à partir de cette boîte de dialogue.

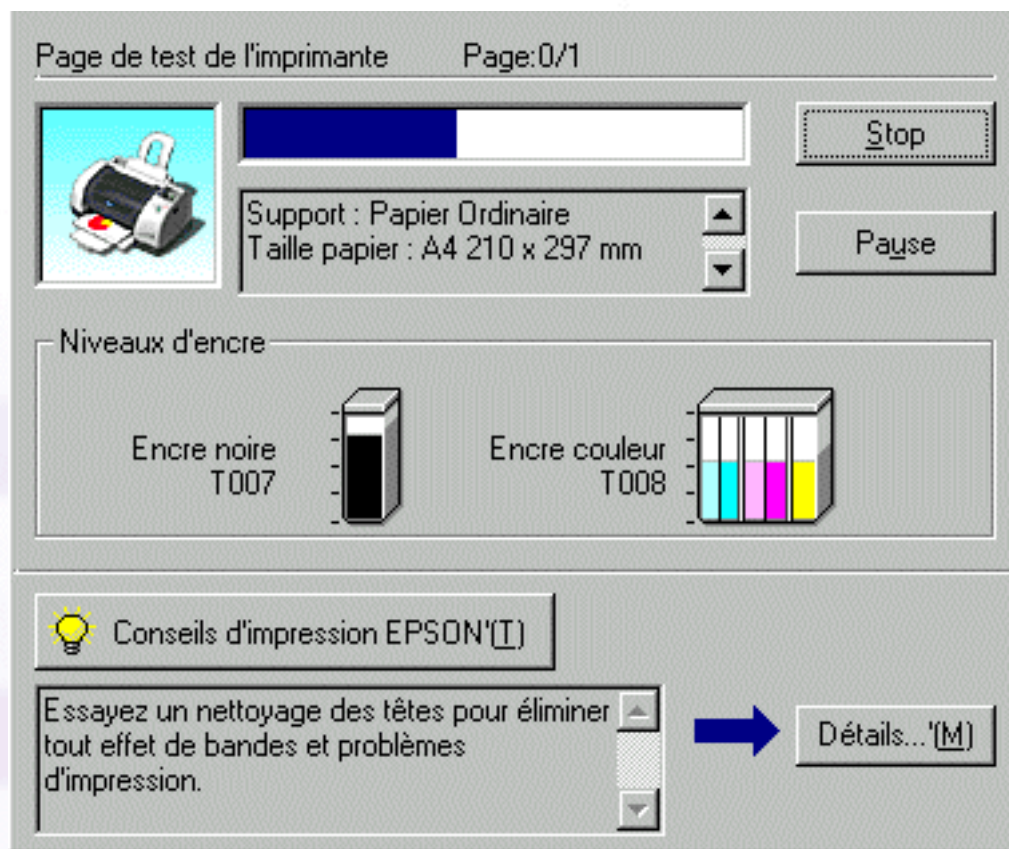

 [\[Haut\]](#)

Pour les utilisateurs Macintosh

Vous pouvez vérifier la quantité d'encre restant dans les cartouches à l'aide de StatusMonitor. Procédez comme suit.



Remarque :

Pour savoir quelles cartouches remplacer, vous pouvez aussi consulter l'écran LCD. Pour plus d'informations, reportez-vous à la section [Utilisation de l'écran LCD](#).



1 Cliquez sur **Imprimer** ou **Format d'impression** dans le menu Fichier de votre application. La zone de dialogue Imprimer s'affiche.



2 Cliquez sur l'icône Utilitaire, puis sur **EPSON StatusMonitor** dans la zone de dialogue Utilitaire. 

La quantité d'encre restante s'affiche sous forme graphique.

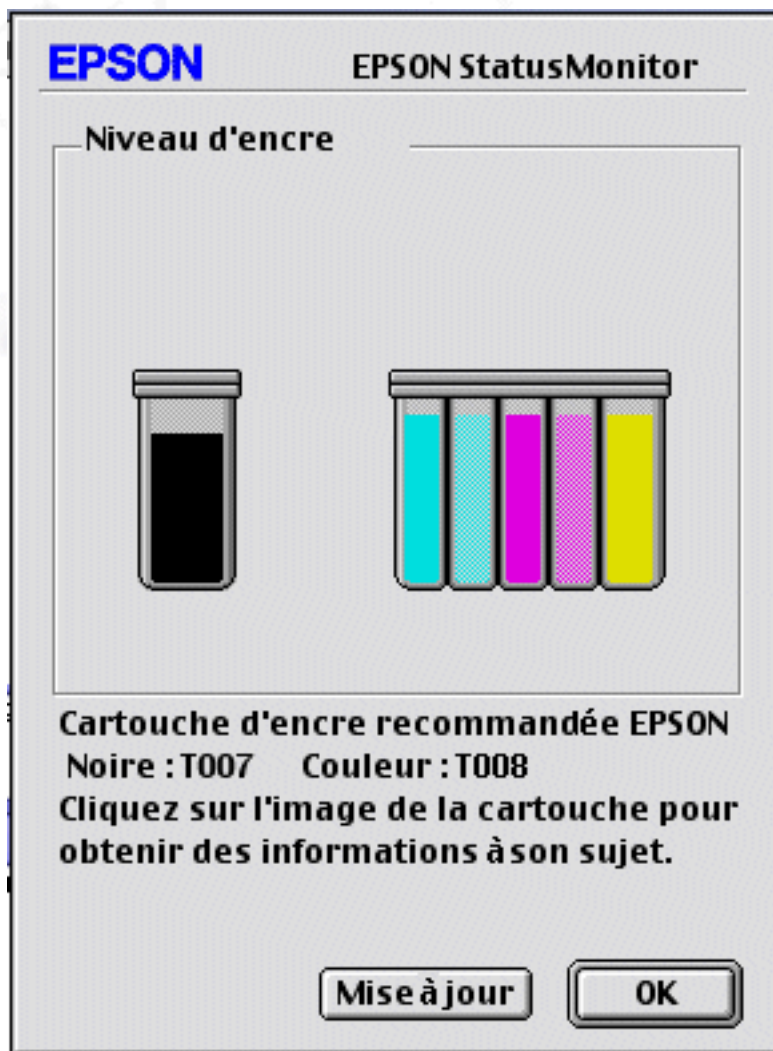

Remarques :

- EPSON StatusMonitor vous informe du niveau d'encre présent au moment de sa première ouverture. Pour mettre à jour ces informations, cliquez sur le bouton **Mise à jour**.
- Pour la cartouche d'encre couleur, c'est la couleur dont le niveau est le plus faible qui détermine le niveau affiché pour l'ensemble des couleurs de la cartouche.

 [\[Haut\]](#)

 [Précédent](#)

 [Suivant](#)

Vérification des buses de la tête d'impression

- ▼ [Utilitaire de vérification des buses](#)
- ▼ [Utilisation des touches du panneau de contrôle](#)

Si vous trouvez que l'impression pâlit ou que des points manquent, vérifiez les buses de la tête d'impression pour essayer d'identifier le problème.

Vous pouvez contrôler l'état des buses de la tête d'impression directement à partir de votre ordinateur à l'aide de l'utilitaire prévu à cet effet dans le logiciel d'impression, ou à partir de l'imprimante à l'aide des touches du panneau de contrôle.

Utilitaire de vérification des buses

Pour vous servir de l'utilitaire de vérification des buses, reportez-vous à la section concernée.



Remarque :

Ne lancez pas l'utilitaire de vérification des buses pendant une impression, vous risqueriez de salir le document qui s'imprime.

Pour les utilisateurs Windows

Pour vous servir de l'utilitaire de vérification des buses, procédez comme suit.



Assurez-vous que du papier de format A4 ou Letter est chargé dans le chargeur feuille à feuille.



Lancez le logiciel d'impression. Pour plus d'informations, reportez-vous à la section [Démarrage du logiciel d'impression](#).





Cliquez sur l'onglet **Utilitaire**, puis sur le bouton **Vérification des buses**.



Suivez les instructions qui s'affichent.

Pour les utilisateurs Macintosh





Pour vous servir de l'utilitaire de vérification des buses, procédez comme suit.

-  Ouvrez la zone de dialogue Imprimer ou Format d'impression, cliquez sur l'icône  Utilitaire, puis sur le bouton **Vérification des buses** dans la zone de dialogue Utilitaire.
-  Suivez les instructions qui s'affichent.



 [\[Haut\]](#)

Utilisation des touches du panneau de contrôle

Pour vérifier les buses de la tête d'impression à l'aide des touches du panneau de contrôle, procédez comme suit.

-  Mettez l'imprimante hors tension.
-  Assurez-vous que du papier de format A4 ou Letter est chargé dans le chargeur feuille à feuille.
-  Maintenez enfoncée la touche de maintenance  et appuyez sur la touche Marche/Arrêt  pour mettre l'imprimante sous tension.



- 4 Relâchez uniquement le voyant Marche/Arrêt . Une fois la vérification des buses lancée, relâchez la touche de maintenance .

Une page de test de fonctionnement s'imprime avec le numéro de version de la ROM de l'imprimante, le code du compteur d'encre, les niveaux d'encre et un motif de test des buses. Pour vérifier le niveau d'encre noire disponible, voir la rubrique BK ci-après. Pour les niveaux d'encre couleur, voir la rubrique CL ci-après. Des exemples d'impression sont illustrés ci-dessous.

Impression correcte



Le nettoyage de la tête est nécessaire.



Si le motif de test des buses ne s'imprime pas correctement (s'il manque certains segments dans les lignes, par exemple), votre imprimante présente un dysfonctionnement. Il peut s'agir d'une obturation des buses ou d'un mauvais alignement de la tête d'impression. Pour plus d'informations sur le nettoyage de la tête d'impression, reportez-vous à la section [Nettoyage de la tête d'impression](#). Pour obtenir des informations sur l'alignement des têtes d'impression, reportez-vous à la section [Alignement des têtes d'impression](#). La page de vérification des buses indique également la quantité d'encre restant dans chaque cartouche. BK : indique la quantité d'encre noire disponible. CL : indique la quantité d'encre couleur disponible.

[\[Haut\]](#)

[Précédent](#)

[Suivant](#)

Présentation du logiciel d'impression

▼ [Comment obtenir des informations supplémentaires](#)

▼ [Démarrage du logiciel d'impression](#)

Le logiciel d'impression livré avec l'imprimante comprend un pilote et des utilitaires d'impression. Le pilote offre un vaste choix de paramètres vous permettant de tirer le meilleur parti de votre imprimante. Les utilitaires permettent de vérifier l'état de l'imprimante et de la conserver dans un état de fonctionnement optimal.

Le logiciel d'impression propose les menus, les paramètres et les utilitaires indiqués ci-dessous.

Menu	Paramètres du pilote d'impression
Principal	Support, Mode, Couleur, Aperçu avant impression
Papier	Alimentation, Taille papier, Copies, Orientation, Zone imprimable, Option papier rouleau
Disposition	Impression proportionnelle, Multi-Pages, Filigrane
	Utilitaires
Utilitaire	EPSON Status Monitor 3, Vérification des buses, Nettoyage des têtes, Alignement des têtes, Vitesse & Progression (boîte de dialogue), Informations imprimante et options

Ce chapitre comprend une description des paramètres et des utilitaires disponibles dans ces menus.

Pour tout problème rencontré lors de l'utilisation du logiciel d'impression, reportez-vous à l'utilitaire de résolution des problèmes ou connectez-vous au site Web du Support technique pour obtenir de l'aide en cliquant sur Support technique dans le menu Principal du logiciel d'impression.



Remarque :

Selon le pays d'utilisation, il se peut que l'utilitaire de résolution des problèmes ne soit pas disponible.

Comment obtenir des informations supplémentaires

Pour plus d'informations sur l'utilisation du logiciel d'impression, reportez-vous aux sections [Paramétrage du menu Principal](#), [Paramétrage du menu Papier](#) ou [Paramétrage du menu Disposition](#).

Pour plus d'informations sur les utilitaires d'impression, reportez-vous à la section [Utilitaires d'impression](#).



Remarque :

Les fonctions disponibles avec le logiciel d'impression varient en fonction de la version de Windows utilisée.

L'aide en ligne vous permet d'obtenir des informations supplémentaires sur le logiciel d'impression. Pour plus d'informations sur l'accès à l'aide, reportez-vous à la section [Accès aux informations de l'aide en ligne](#).



[\[Haut\]](#)

Démarrage du logiciel d'impression

Vous pouvez démarrer le logiciel d'impression à partir de la plupart des applications Windows, ou du menu Démarrer de Windows.

Lorsque vous démarrez le logiciel d'impression à partir d'une application Windows, les paramètres que vous définissez ne s'appliquent qu'à l'application en cours.

Lorsque vous démarrez le logiciel d'impression à partir du menu Démarrer, les paramètres que vous définissez s'appliquent à l'ensemble des applications Windows.

Reportez-vous ci-dessous à la section qui vous intéresse.

A partir des applications Windows

Pour démarrer le logiciel d'impression, procédez comme suit.

1 Dans le menu Fichier, cliquez sur **Imprimer** ou **Mise en page**.

2 Dans la boîte de dialogue qui s'affiche, cliquez sur **Imprimante**, **Configuration**, **Options** ou **Propriétés**. (En fonction des applications utilisées, il est possible que vous ayez à cliquer sur plusieurs de ces boutons.) Le logiciel d'impression est lancé.

A partir du menu Démarrer

Pour démarrer le logiciel d'impression, procédez comme suit.

1 Cliquez sur **Démarrer**, pointez sur **Paramètres**, puis cliquez sur **Imprimantes**.

2 Pour les utilisateurs de Windows Me et 98, sélectionnez l'imprimante, puis cliquez sur **Propriétés** dans le menu Fichier.

Pour Windows 2000, sélectionnez l'imprimante, puis cliquez sur **Options d'impression** dans le menu Fichier.

Le logiciel d'impression est lancé.

[\[Haut\]](#)

[Suivant](#)

Paramétrage du menu Principal

- ▼ [Paramétrage de l'option Support](#)
- ▼ [Paramétrage de l'option Mode](#)
- ▼ [Paramétrage de l'option Couleur](#)
- ▼ [Aperçu avant impression](#)

Vous pouvez paramétrer les options Support, Mode, Couleur et Aperçu avant impression dans le menu Principal. Reportez-vous ci-dessous à la section qui vous intéresse.

Paramétrage de l'option Support

Le paramètre défini pour l'option Support conditionne les autres paramètres, et doit donc toujours être sélectionné en premier.

Dans le menu Principal, sélectionnez le paramètre de l'option Support qui correspond au papier chargé dans l'imprimante. Pour connaître votre type de support, consultez la liste [Papier ordinaire](#) et choisissez le Support correspondant à la catégorie à laquelle il appartient (indiquée en plus gros caractères et en gras). Plusieurs paramètres sont disponibles pour certains supports.



Remarque :

Pour obtenir les informations les plus récentes sur les supports disponibles, consultez notre site Web local. Reportez-vous à la section [Comment contacter le support technique](#).

Papier ordinaire

Papier ordinaire

Enveloppes

Papier Blanc Premium EPSON (A4) S041214

Papier Blanc Brillant EPSON (A4) S041442

Papier Couché 360 dpi

Papier couché 360 dpi EPSON (A4) S041059

Papier transfert T-shirts EPSON (A4) S041154

Papier couché qualité photo

Papier couché qualité photo EPSON (A4) S041061

Papier couché qualité photo EPSON (A4+) S041067

Carte couchée qualité photo EPSON (A6) S041054

Papier adhésif qualité photo EPSON (A4) S041106

Cartes d'invitation EPSON 12,7 x 20,3 cm (avec enveloppes) S041148

Papier mat épais

Papier mat épais EPSON (A4) S041256

Papier Photo

Papier photo EPSON (A4) S041140

Papier photo EPSON (100 x 150 mm) avec bords S041134

Papier photo EPSON (100 x 150 mm) sans bords S041255

Papier photo EPSON (200 x 300 mm) S041254

Papier photo panoramique EPSON (210 x 594 mm) S041145

Cartes de visite + CD ROM PAEFS0013

Papier photo glacé Premium

Papier photo glacé Premium EPSON (A4) S041287

Papier photo glacé Premium EPSON (100 mm x 8 m) S041303

Papier photo glacé Premium EPSON (210 mm x 10 m) S041377

Papier photo Premium semi-glacé EPSON (A4) S041332

Papier photo Premium semi-glacé EPSON (100 mm x 8 m) S041330

Film glacé qualité photo

Film glacé qualité photo EPSON (A6) S041107

Film glacé qualité photo EPSON (A4) S041071

Recharge photo stickers 16 EPSON (A6) PAEFS0008

Photo stickers 16 + CD ROM PAEFS0006

Transparents jet d'encre

Transparents EPSON (A4)

S041063



Remarque :

La disponibilité des supports spéciaux varie en fonction du pays.

[\[Haut\]](#)

Paramétrage de l'option Mode

Les paramètres de Mode du menu Principal sont organisés de manière à vous offrir trois niveaux de contrôle sur le logiciel d'impression. Ils sont expliqués ci-après.

Automatique	Méthode la plus rapide et la plus simple pour lancer une impression. Pour plus d'informations, reportez-vous à la section Utilisation du mode Automatique .
PhotoEnhance	Méthode offrant un vaste choix de paramètres de correction d'image conçus spécialement pour les photographies. Pour plus d'informations, reportez-vous à la section Utilisation du mode PhotoEnhance .
Avancé (Personnalisé)	Méthode qui permet de sélectionner une configuration prédéfinie ou personnalisée, adaptée au document à imprimer. Lorsque ce paramètre est sélectionné, le bouton Plus d'options est disponible et permet d'accéder à la boîte de dialogue correspondante. Pour plus d'informations, reportez-vous à la section Utilisation du mode Avancé (Personnalisé) .

Ce menu vous permet de modifier les paramètres généraux de Mode qui affectent la qualité d'impression globale, mais vous pouvez aussi modifier les paramètres particuliers de vos impressions à l'aide des menus Papier et Disposition. Pour plus d'informations, reportez-vous aux sections [Paramétrage du menu Papier](#) ou [Paramétrage du menu Disposition](#).

Reportez-vous ci-dessous à la section qui vous intéresse.

Utilisation du mode Automatique

Lorsque vous choisissez le mode Automatique dans le menu Principal, le logiciel d'impression sélectionne automatiquement tous les autres paramètres en fonction des choix effectués pour Support et Couleur. Pour définir le paramètre de l'option Couleur, reportez-vous à la section [Paramétrage de l'option Couleur](#). Pour définir le paramètre de l'option Support, reportez-vous à la section [Paramétrage de l'option Support](#).

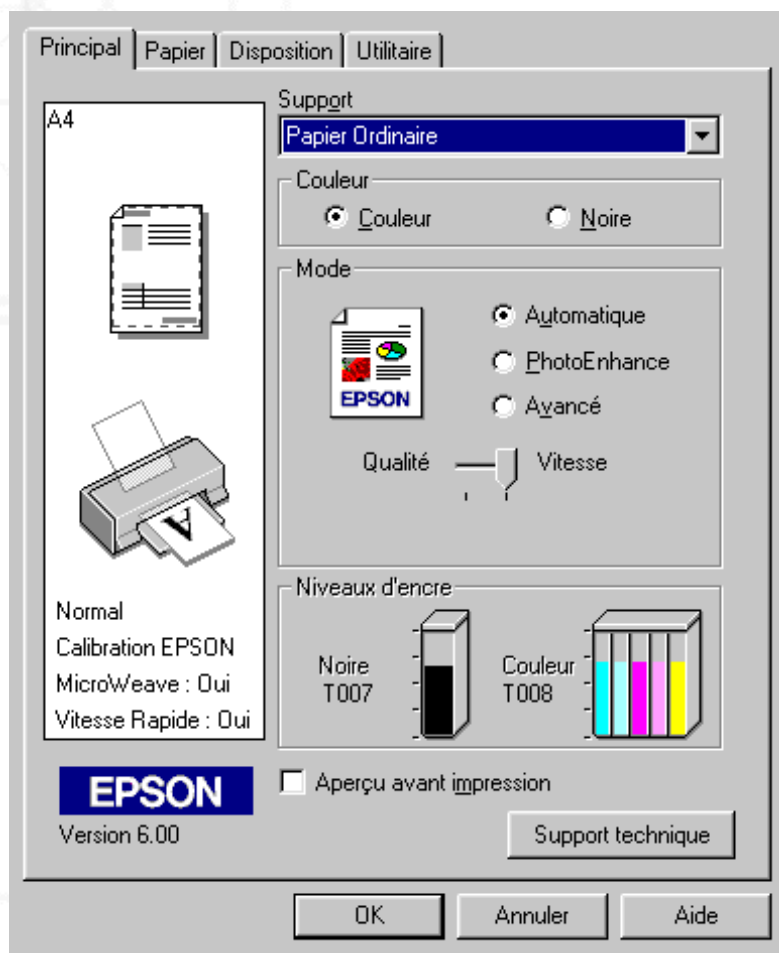

Remarques :

- En mode **Automatique**, l'affichage d'un curseur sous l'option **Avancé** est fonction du paramètre sélectionné dans la liste Support. Il vous permet de choisir les paramètres de qualité et de vitesse d'impression. Sélectionnez **Qualité** lorsque la qualité d'impression est plus importante que la vitesse.
- La plupart des applications Windows permettent de spécifier des paramètres de format du papier et de mise en page qui prennent le pas sur ceux définis dans le logiciel d'impression. Toutefois, si votre application ne propose pas ces paramètres, vérifiez ceux du menu Papier du logiciel d'impression.

Utilisation du mode PhotoEnhance

Le mode PhotoEnhance offre un vaste choix de paramètres de correction d'image que vous pouvez appliquer aux images photographiques avant de les imprimer. PhotoEnhance n'affecte pas les données d'origine.

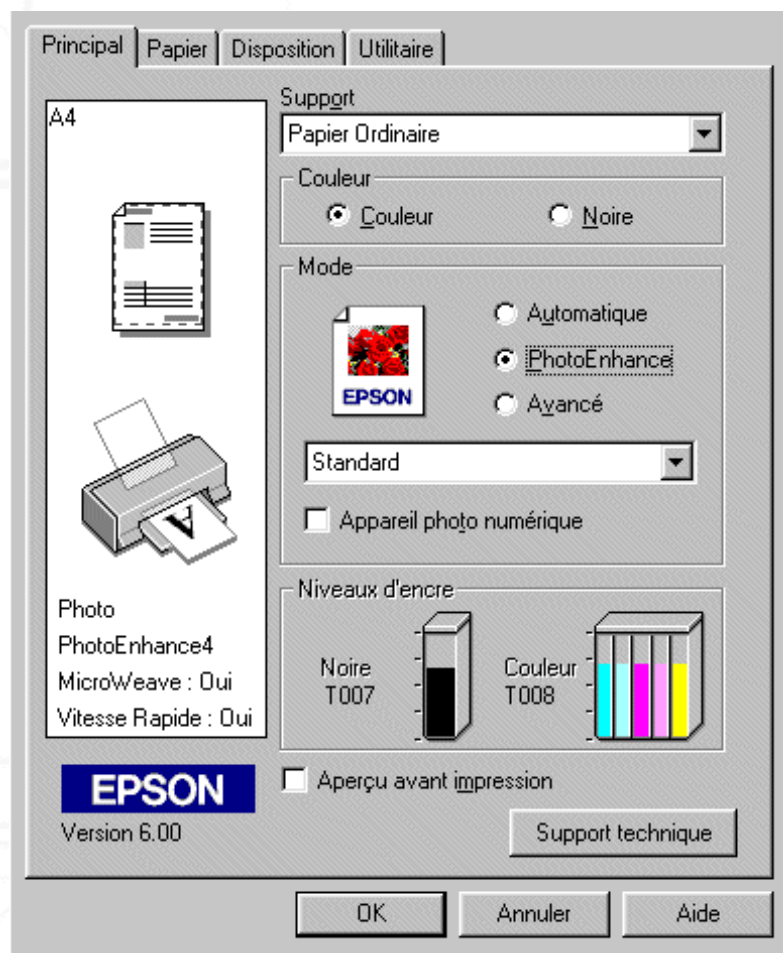

 **Remarques :**

- Ce mode n'est disponible que pour l'impression de données couleur 8, 16, 24 ou 32 bits.
- L'impression en mode **PhotoEnhance** peut prendre plus de temps, selon le système d'exploitation utilisé et la quantité de données contenues dans l'image.
- Vous ne devez pas utiliser ce mode si **Papier rouleau** est sélectionné pour l'option Alimentation dans le menu Papier ; des blancs pourraient apparaître à l'impression.

Vous pouvez choisir les paramètres suivants :

Standard	Ce paramètre propose une correction d'image convenant à la majorité des photographies. Essayez-le en premier.
Portrait	Ce paramètre convient parfaitement pour les photographies de personnes.
Paysage	Ce paramètre convient pour les photographies prises en extérieur (montagne, ciel, océan, etc.).
Atténuation	Ce paramètre applique un flou artistique à vos photographies.
Sépia	Ce paramètre applique un ton sépia à vos photographies.

La sélection de **PhotoEnhance** active la case à cocher **Appareil photo numérique**. Cochez-la si vous souhaitez que vos images prises à l'aide d'un appareil photo numérique soient imprimées avec l'aspect lisse et naturel des photographies prises avec un appareil photo

classique.

Utilisation du mode Avancé (Personnalisé)

La sélection du mode Avancé (Personnalisé) active la liste Config. personnalisée, dans laquelle vous pouvez sélectionner une méthode de correspondance des couleurs. Vous pouvez également créer et enregistrer vos propres paramètres. Pour plus d'informations sur la création de paramètres personnalisés, reportez-vous à la section [Paramétrage du mode Avancé \(Plus d'options\)](#).

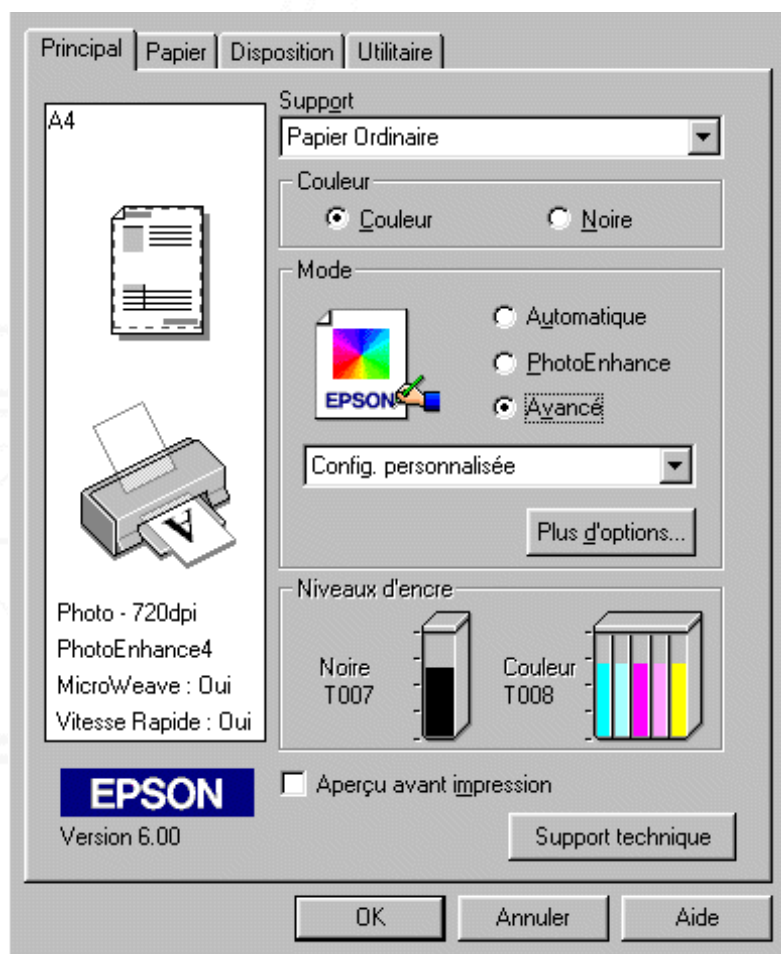

Par défaut, vous pouvez choisir les options suivantes :

Paramètre	Description
Economie	Ce paramètre convient pour l'impression de brouillons.
Méthode de correspondance des couleurs	
ICM	Cette méthode permet d'ajuster automatiquement les couleurs de l'impression en fonction de celles qui s'affichent à l'écran.
sRGB	Cette méthode convient pour la correspondance des couleurs avec d'autres périphériques sRGB.

Lorsque vous sélectionnez une configuration personnalisée, les autres paramètres, tels que Qualité d'impression et Couleur sont définis automatiquement. Cette modification apparaît dans la partie gauche du menu Principal.

Pour sélectionner une configuration personnalisée, procédez comme suit.

- 1 Sélectionnez le mode **Avancé** dans le menu Principal.
- 2 Dans la liste Config. personnalisée, choisissez le paramètre le mieux adapté au type de document ou d'image que vous souhaitez imprimer.
- 3 Avant d'imprimer, vérifiez les paramètres des options Support et Couleur, qui peuvent avoir été modifiés par la configuration personnalisée que vous avez sélectionnée. Pour plus d'informations, reportez-vous aux sections [Paramétrage de l'option Support](#) ou [Paramétrage de l'option Couleur](#).

Paramétrage du mode Avancé (Plus d'options)

La boîte de dialogue Plus d'options vous permet de contrôler intégralement votre environnement d'impression. Utilisez ces paramètres pour découvrir de nouveaux types d'impression ou pour définir de façon précise les options qui répondront le mieux à vos besoins spécifiques. Une fois vos paramètres définis, vous pouvez leur attribuer un nom et les ajouter à la liste Config. personnalisée dans le menu Principal.

Pour définir les options de la boîte de dialogue Plus d'options, procédez comme suit.

Remarque :

Les écrans du logiciel d'impression présentés dans cette procédure correspondent à ceux de Windows Me et 98. L'aspect des écrans du logiciel d'impression pour Windows 2000 diffère légèrement.

- 1 Sélectionnez le mode **Avancé** dans le menu Principal, puis cliquez sur **Plus d'options**. La boîte de dialogue Plus d'options s'affiche.

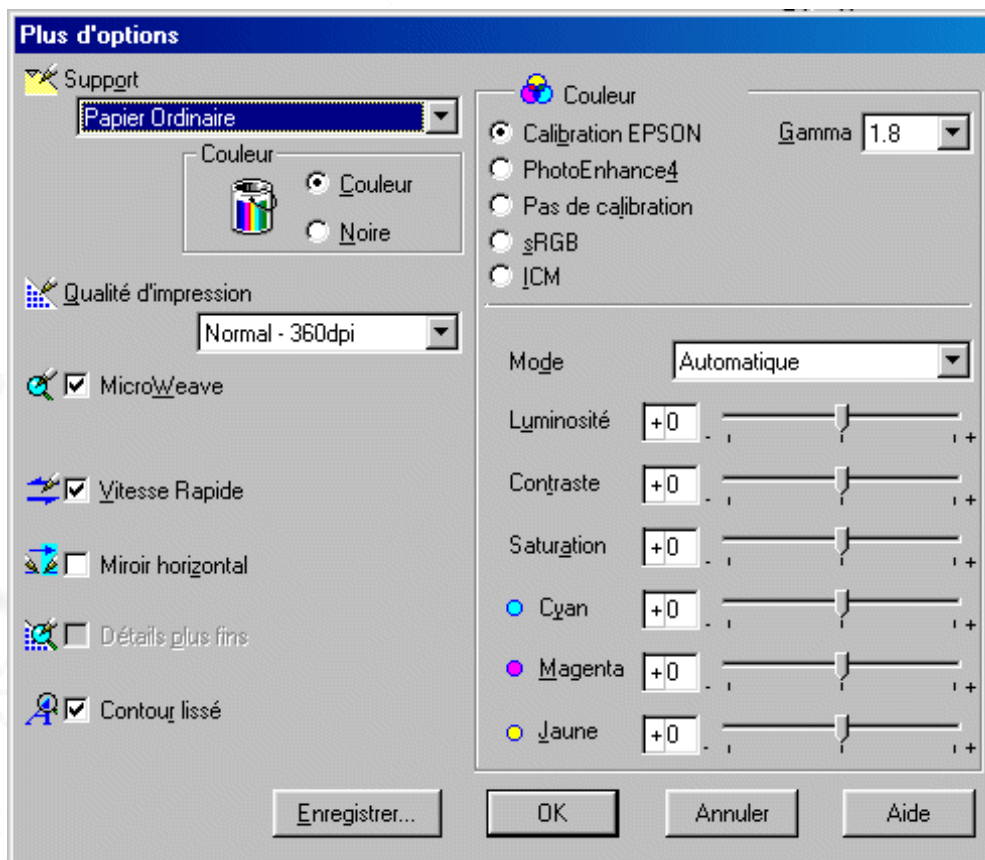

- 2 Sélectionnez le support chargé dans l'imprimante. Pour plus d'informations, reportez-vous à la section [Paramétrage de l'option Support](#).

3 Sélectionnez **Couleur** ou **Noire** dans la zone Couleur.

4 Sélectionnez une Qualité d'impression.

5 Définissez d'autres paramètres, si nécessaire. Pour plus d'informations, consultez l'aide en ligne.

Remarques :

- La fonction PhotoEnhance n'affecte que les images. Elle n'affecte ni le texte ni les graphismes. Par exemple, si **Monochrome** est sélectionné dans la liste Ton (qui apparaît en mode **PhotoEnhance**), seules les images du document seront imprimées en monochrome. Le texte ou les graphismes couleur du document seront imprimés en couleur.
- Certains paramètres sont activés ou désactivés selon ceux que vous avez définis pour les options Support, Couleur et Qualité d'impression.

6 Cliquez sur **OK** pour appliquer les paramètres et revenir au menu Principal. Pour revenir au menu Principal sans appliquer vos paramètres, cliquez sur **Annuler**. Pour enregistrer les paramètres personnalisés, passez à la section suivante.

Enregistrement et suppression des paramètres

Pour enregistrer les paramètres personnalisés dans la liste Config. personnalisée, cliquez sur **Enregistrer** dans la boîte de dialogue Plus d'options. La boîte de dialogue Personnalisé s'affiche.

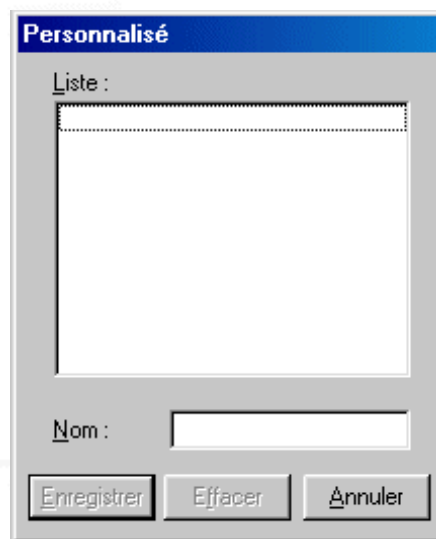

Donnez un nom à vos paramètres dans la zone de liste Nom, puis cliquez sur **Enregistrer**. Vos paramètres sont ajoutés à la liste Config. personnalisée.

Remarques :

- Vous ne pouvez pas attribuer à vos paramètres personnalisés le nom des paramètres prédéfinis EPSON ou des méthodes de correspondance des couleurs.
- Vous ne pouvez pas supprimer les configurations prédéfinies ou les méthodes de correspondance des couleurs de la liste Config. personnalisée.

Pour supprimer un paramètre de la liste Config. personnalisée, sélectionnez-le dans la boîte de dialogue Personnalisé et cliquez sur **Effacer**.

Utilisation des paramètres enregistrés

Pour utiliser les paramètres enregistrés, choisissez **Avancé** dans le menu Principal, puis sélectionnez vos paramètres dans la liste Config. personnalisée à droite du bouton radio **Avancé**.

Si vous modifiez les paramètres Support ou Couleur lorsque l'un de vos paramètres personnalisés est sélectionné dans la liste Config. personnalisée, la liste s'intitule à nouveau **Config. personnalisée**. Le paramètre personnalisé sélectionné précédemment n'est pas affecté par cette modification. Pour le rétablir, il suffit de le sélectionner à nouveau dans la liste.



Paramétrage de l'option Couleur

Dans la zone Couleur, sélectionnez **Couleur** pour imprimer en couleur, ou **Noire** pour imprimer en noir et blanc ou en niveaux de gris.



Aperçu avant impression



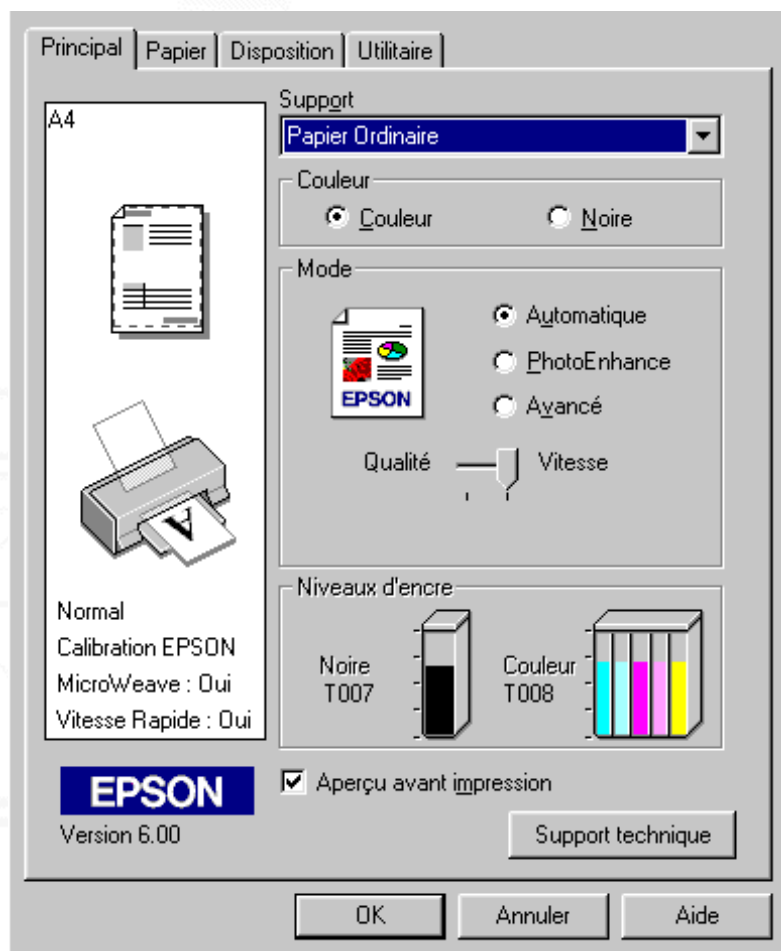

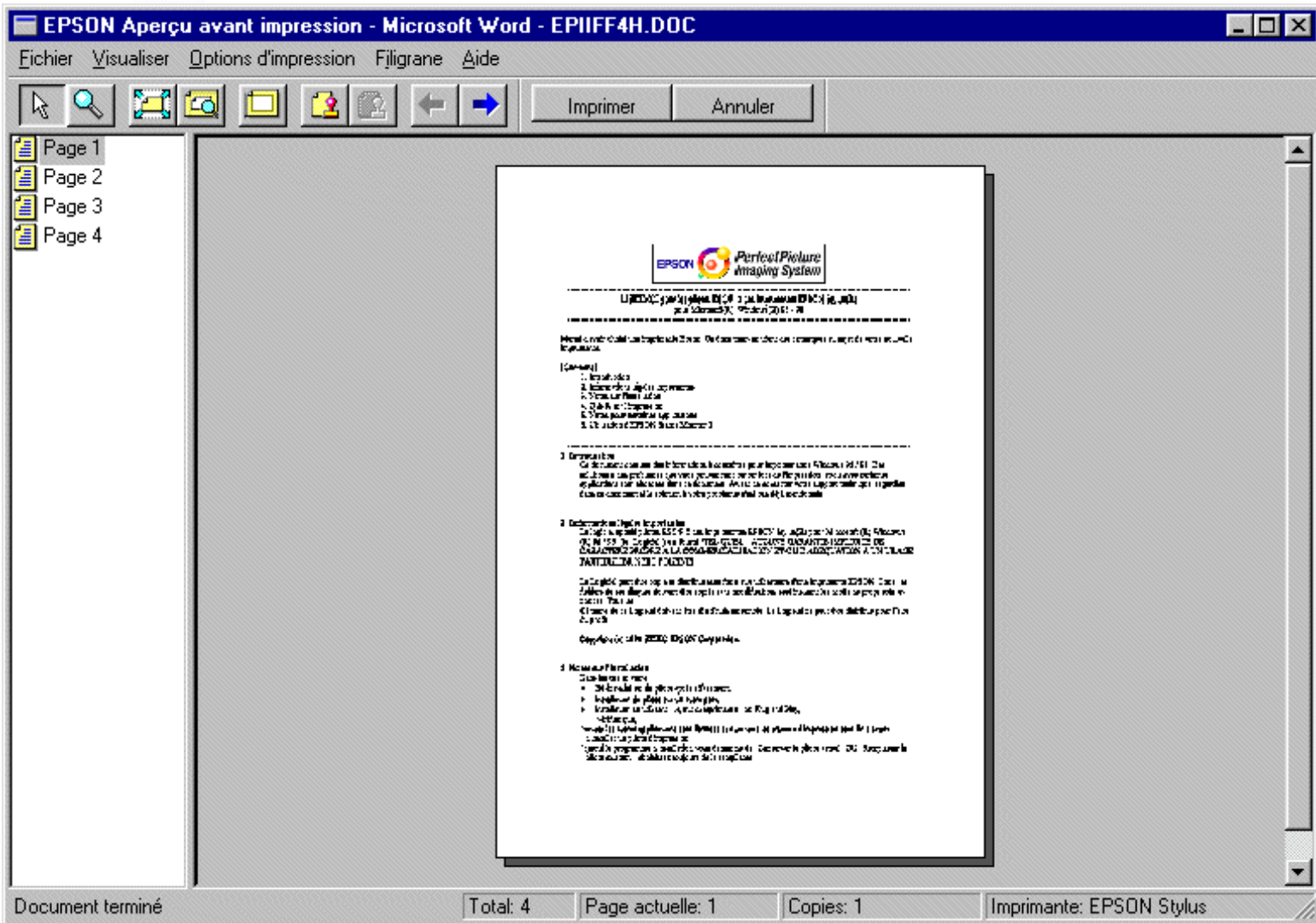

Cochez la case **Aperçu avant impression** dans le menu Principal lorsque vous souhaitez afficher un aperçu de votre document avant l'impression.





Lorsque vous envoyez un travail d'impression à l'imprimante, la fenêtre Aperçu avant impression s'ouvre et vous pouvez réaliser les modifications nécessaires avant d'imprimer.





La barre d'outils de la fenêtre Aperçu avant impression comprend plusieurs icônes permettant d'exécuter les fonctions suivantes :

	Mode Edition des filigranes	Sélectionner et déplacer des filigranes.
	Zoom	Agrandir ou réduire la taille de la page prévisualisée.
	Ajusté à l'écran	Ajuster la page prévisualisée à la taille de la fenêtre (pour visualiser la page entière).
	Zoom maximum	Afficher la page prévisualisée avec un taux d'agrandissement maximum.
	Zone imprimable Oui/Non	Afficher sur la page prévisualisée un rectangle qui symbolise la zone imprimable. L'imprimante ne peut pas imprimer au-delà. Pour désactiver cette fonction, cliquez à nouveau sur le bouton.
	Filigrane	Ouvrir la boîte de dialogue Filigrane, qui vous permet de modifier les paramètres des filigranes.

	Valeurs initiales du filigrane	Rétablir les paramètres des filigranes à la valeur qu'ils avaient lors de la première ouverture de la boîte de dialogue Aperçu avant impression. S'ils n'ont pas été modifiés, cette fonction n'est pas disponible.
	Page précédente	Afficher la page précédente du document prévisualisé. Si c'est la première page du document qui est affichée, cette fonction n'est pas disponible.
	Page suivante	Afficher la page suivante du document prévisualisé. Si c'est la dernière page du document qui est affichée, cette fonction n'est pas disponible.

Vous pouvez également manipuler le document prévisualisé comme suit :

- Sélectionner et afficher l'aperçu de pages individuelles.
- Réduire ou agrandir la taille de l'aperçu avant impression.
- Sélectionner et imprimer une ou plusieurs pages.
- Agrandir le document prévisualisé. Pour ce faire, cliquez sur **Visualiser**, puis sur **Agrandir** pour ouvrir la fenêtre Agrandir, qui agrandit la zone du document prévisualisé comprise dans le cadre rouge. En déplaçant le cadre rouge, vous pouvez agrandir une autre zone du document.
- Visualiser les pages individuelles constituant un poster. La fenêtre Poster s'affiche automatiquement si vous envoyez un travail d'impression lorsque **Poster** est sélectionné pour l'option Multi-Pages du menu Disposition. A partir de cette fenêtre, vous pouvez visualiser les différentes pages constituant le poster. Vous pouvez aussi ouvrir cette boîte de dialogue en cliquant sur **Visualiser**, puis sur **Poster**.
- Appliquer des filigranes. Le filigrane sélectionné apparaît sur l'image prévisualisée. Pour plus d'informations sur la personnalisation des filigranes, reportez-vous à la section [Paramétrage de l'option Filigrane](#).
- Préciser quelles pages du document doivent être imprimées en utilisant les fonctions d'ajout et de suppression. Pour ajouter ou exclure une page, cliquez sur l'icône de page dans la liste affichée à gauche de la fenêtre d'aperçu, puis ajoutez-la ou supprimez-la à l'aide des commandes du menu Options d'impression. Les commandes du menu Options d'impression sont les suivantes :

	Ajouter page	Ajouter les pages sélectionnées à la liste des pages à imprimer.
	Exclure page	Exclure les pages sélectionnées de la liste des pages à imprimer.

Après avoir affiché l'aperçu du document, cliquez sur **Imprimer** pour l'imprimer ou sur **Annuler** pour annuler l'impression.

[\[Haut\]](#)

[Précédent](#)



[Suivant](#)

Paramétrage du menu Papier

Utilisez les paramètres du menu Papier pour modifier le format papier, définir le nombre d'exemplaires et d'autres paramètres d'impression, indiquer l'orientation du papier et définir la zone imprimable.

Les paramètres disponibles varient selon que vous avez sélectionné Chargeur feuille à feuille ou Papier rouleau pour l'option Alimentation.

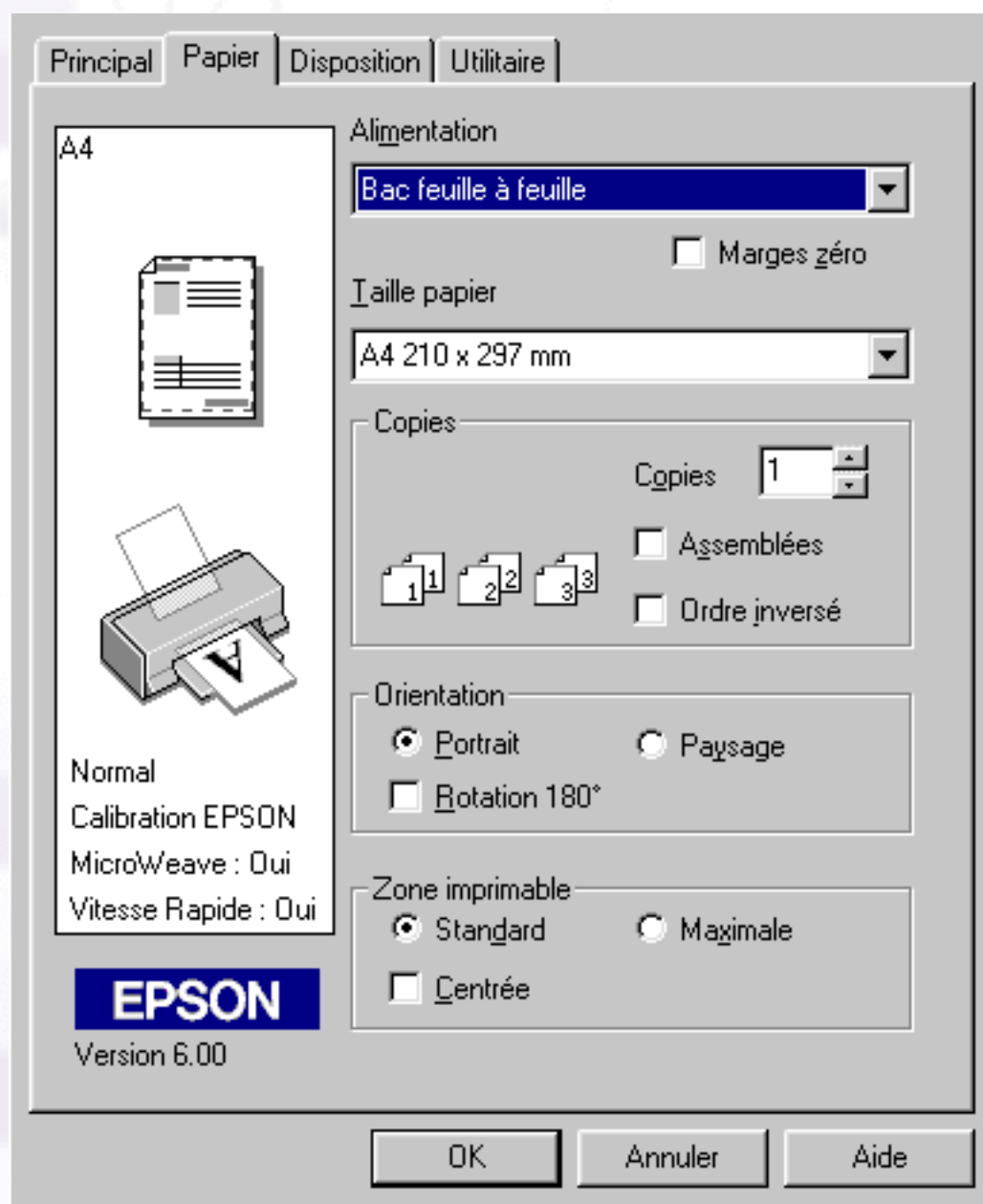
Lorsque vous sélectionnez **Chargeur feuille à feuille**, le logiciel d'impression se présente comme indiqué ci-dessous.



Lorsque vous sélectionnez Papier rouleau pour l'option Alimentation, le logiciel d'impression se

présente comme indiqué ci-dessous.

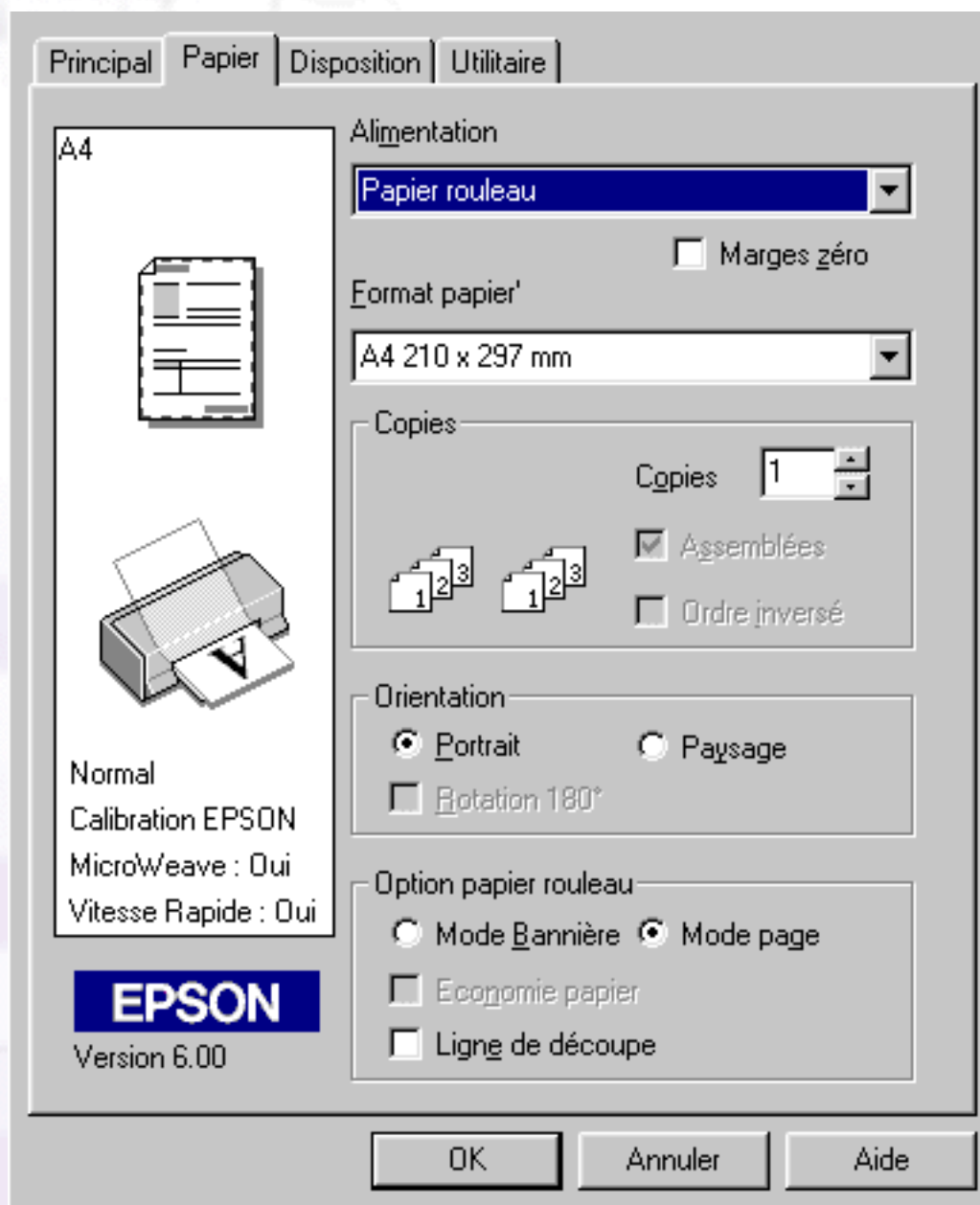

Vous pouvez définir les paramètres suivants dans le menu Papier :

<p>Alimentation</p>	<p>Sélectionnez la source papier que vous souhaitez utiliser parmi les options proposées.</p> <p>Chargeur feuille à feuille : Pour ménager une marge de 3 mm sur les bords droit et gauche du papier. Cette option est disponible pour l'impression sur du papier ordinaire.</p> <p>Papier rouleau : Pour ménager une marge de 3 mm sur les bords droit et gauche du papier rouleau.</p>
----------------------------	--

Marges zéro

Cochez cette case pour imprimer sans marges.

Chargeur feuille à feuille :

Pour ne laisser aucune marge sur l'ensemble du papier. Cette option est disponible uniquement si vous imprimez sur du papier figurant dans la liste Taille papier.

Papier rouleau :

Pour ne laisser aucune marge sur l'ensemble du papier rouleau. Cette option est disponible uniquement si vous imprimez sur du papier figurant dans la liste Format papier.

Vous pouvez utiliser les supports suivants avec cette fonction.

Papier photo :

Panoramique, A4, 4 x 6 pouces (sans prédécoupe), 100 x 150 mm

Papier Mat Epais :

A4

Carte index :

5 x 8"

Remarques :

Si des marges sont définies dans l'application, vérifiez qu'elles sont réglées sur zéro avant de lancer l'impression.

Lorsque vous utilisez cette fonction avec l'option Papier rouleau, vous devez utiliser votre logiciel de retouche d'image pour augmenter la largeur de l'image de 4 mm par rapport à celle du papier rouleau.

L'impression avec cette fonction activée prend plus de temps qu'une impression normale.

Etant donné que cette fonction permet d'agrandir l'image à un format légèrement supérieur à celui du papier lorsque Chargeur feuille à feuille est sélectionné pour l'option Alimentation, la partie de l'image qui déborde du papier n'est pas imprimée.

Si vous imprimez sur un support ne figurant pas dans la liste ci-dessus, votre document risque de présenter des traînées ou une qualité d'impression moins bonne dans les zones supérieure et

	<p>inférieure. Il est conseillé d'imprimer une feuille pour contrôler la qualité avant de lancer des travaux d'impression volumineux.</p> <p>Il est impossible d'utiliser cette fonction avec les supports suivants : Film glacé qualité photo, Transparent jet d'encre, Papier transfert T-shirts et Papier Couché 360 dpi.</p>
Taille papier	Sélectionnez le format papier à utiliser. Vous pouvez ajouter un format personnalisé.
Copies	Sélectionnez le nombre d'exemplaires à imprimer. Vous pouvez sélectionner Assemblées pour imprimer les exemplaires par jeux complets ou Ordre inversé pour imprimer les documents en ordre inverse, en commençant par la dernière page.
Orientation	Sélectionnez Portrait (vertical) ou Paysage (horizontal) pour modifier l'orientation de l'impression. Pour imprimer près du bas de la page, cochez la case Rotation 180°.
Zone imprimable	<p>Les options figurant sous Zone imprimable permettent d'ajuster la zone imprimable lorsque Chargeur feuille à feuille est sélectionné pour l'option Alimentation. Cette fonction n'est pas disponible si Marges zéro ou Papier rouleau est sélectionné.</p> <p>Sélectionnez Centrée pour obtenir une impression centrée. Pour augmenter la zone imprimable en la portant de 14 mm à 3 mm du bord inférieur, sélectionnez Maximale. Ne sélectionnez pas Maximale si vous utilisez du papier photo glacé Premium.</p> <p>Remarques :</p> <p>Avec le paramètre Maximale, la qualité d'impression risque d'être moins bonne sur les bords. Avant d'imprimer des travaux volumineux avec ce paramètre, imprimez une feuille pour vérifier que la qualité vous convient.</p> <p>Lorsque vous utilisez le paramètre Maximale, vérifiez que le papier présent dans le Chargeur feuille à feuille n'est pas gondolé.</p> <p>Si vous sélectionnez Maximale lorsque vous utilisez du papier photo glacé Premium, l'impression risque de présenter des traînées dans la zone supplémentaire (de 14 mm à 3 mm du bord inférieur).</p>

**Option Papier
rouleau**

Les paramètres d'Option papier rouleau ne sont disponibles que si Papier rouleau est sélectionné pour l'option Alimentation. Ces fonctions ne sont pas disponibles si Chargeur feuille à feuille est sélectionné.

Les paramètres disponibles sont décrits ci-après.

Mode Bannière :

Sélectionnez ce mode lorsque vous souhaitez imprimer plusieurs pages à la suite sur papier rouleau, plutôt que sur des pages séparées. Lorsque vous cochez cette case, la case Economie papier devient disponible.

Mode page :

Sélectionnez ce mode lorsque vous souhaitez imprimer les données de plusieurs pages sur des pages séparées, et non en continu. Lorsque vous cochez cette case, la case Ligne de découpe devient disponible.

Economie papier :

Cochez cette case lorsque vous souhaitez économiser le papier rouleau. Lorsque cette case est cochée, la partie vierge de la dernière page du document n'est pas introduite dans l'imprimante. Cette fonction n'est disponible que lorsque le paramètre Bannière est sélectionné.

Ligne de découpe :

Cochez cette case pour imprimer un trait de coupe sur le papier rouleau entre les pages d'un document qui en comporte plusieurs. Cette fonction est utile lorsqu'il est difficile de délimiter l'emplacement des sauts de pages. Elle n'est disponible que lorsque le paramètre Feuille manuelle est sélectionné.

[\[Haut\]](#)[Précédent](#)[Suivant](#)

Paramétrage du menu Disposition

- ▼ [Paramétrage de l'option Impression proportionnelle](#)
- ▼ [Paramétrage de l'option Multi-Pages](#)
- ▼ [Paramétrage de l'option Filigrane](#)

Vous pouvez définir les paramètres Impression proportionnelle, Impression Recto-verso, Multi-Pages, Filigrane dans le menu Disposition. Reportez-vous ci-dessous à la section qui vous intéresse.

Paramétrage de l'option Impression proportionnelle

Utilisez les paramètres de l'option Impression proportionnelle du menu Disposition pour adapter votre document au format papier que vous utilisez.

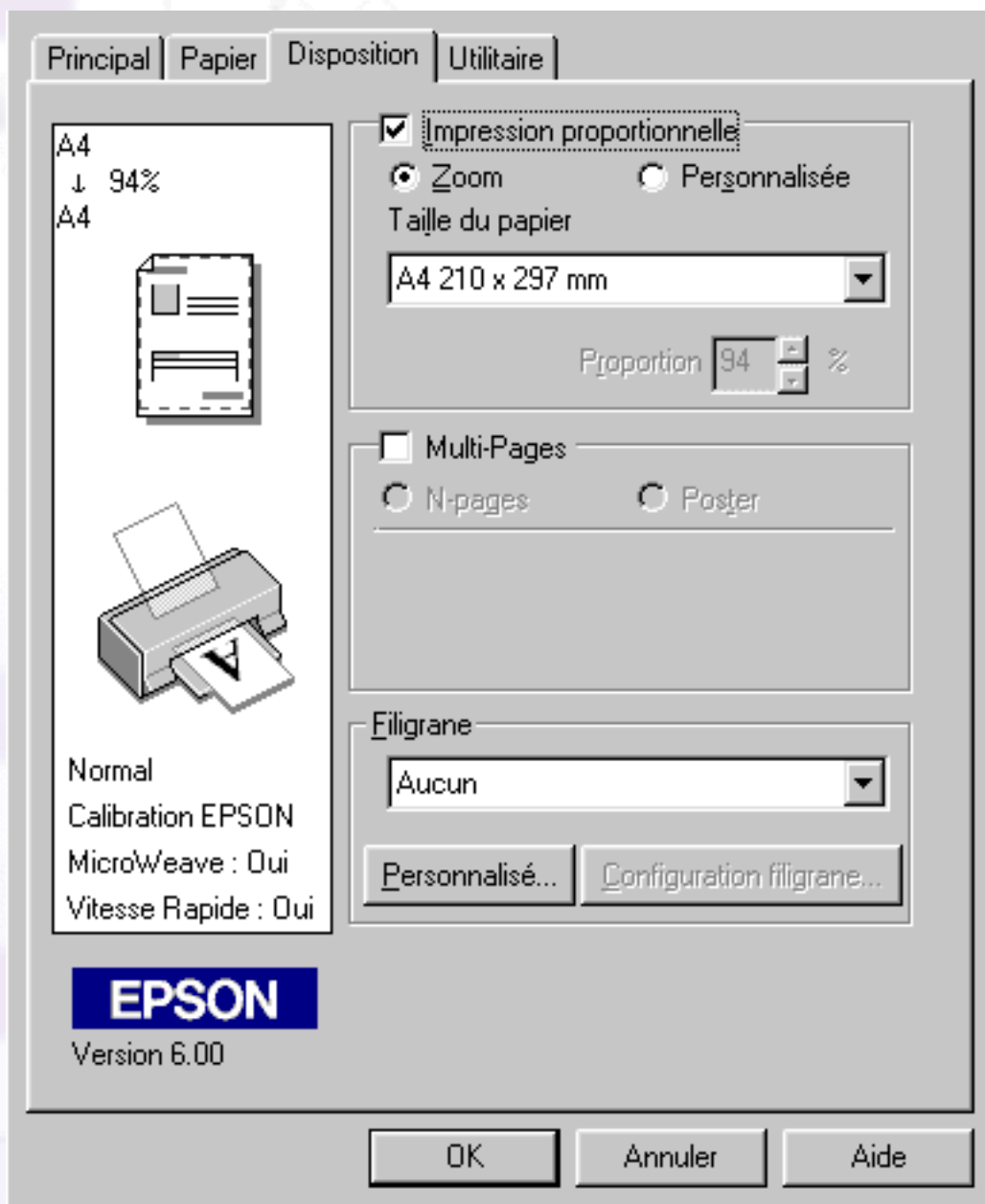

Vous pouvez choisir les paramètres suivants :

Normale	Permet d'imprimer votre document à sa taille normale.
Zoom	Permet d'agrandir ou de réduire proportionnellement votre document afin de l'adapter au format papier sélectionné dans la liste Taille papier du menu Papier.
Personnalisée	Permet d'agrandir ou de réduire manuellement un document. Cliquez sur les flèches de la boîte Proportion pour sélectionner un taux compris entre 10 et 400 %.

Paramétrage de l'option Multi-Pages

Si vous cochez la case **Multi-Pages**, les paramètres **N-pages** et **Poster** deviennent disponibles. Reportez-vous ci-dessous à la section qui vous intéresse.

Paramétrage de l'option N-pages

Sélectionnez **N-pages** pour l'option Multi-Pages du menu Disposition afin d'imprimer deux ou quatre pages sur une seule feuille.

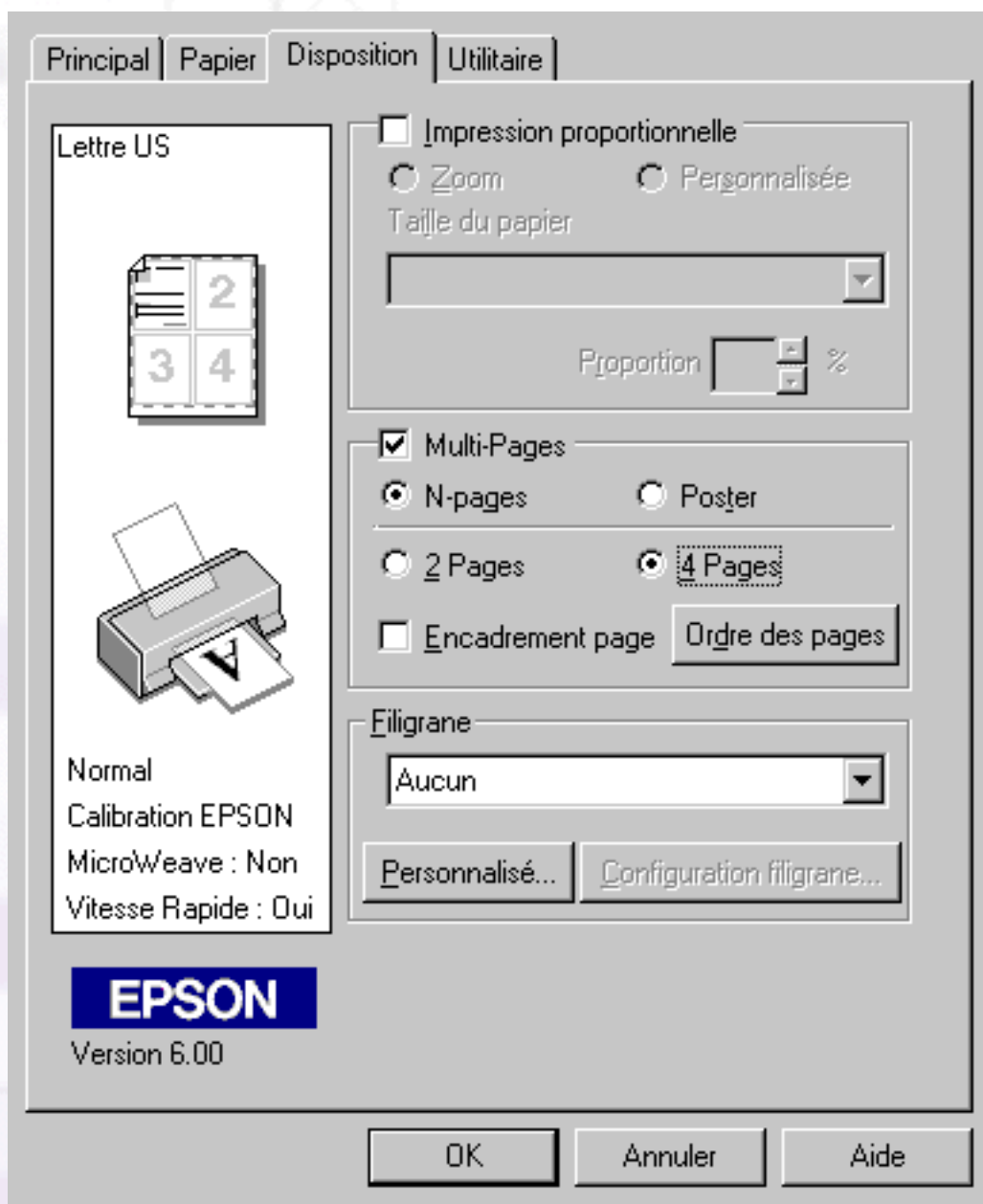

Pour imprimer plusieurs pages sur une feuille, effectuez les paramétrages suivants :

2 pages 4 pages	Imprime deux ou quatre pages du document sur une seule feuille.
Ordre des pages	Ouvre la boîte de dialogue Organisation qui vous permet de spécifier l'ordre dans lequel les pages seront imprimées sur la feuille. Selon l'orientation choisie dans le menu Papier, certains paramètres peuvent ne pas être disponibles.
Encadrement page	Imprime un cadre autour de chaque page imprimée sur la feuille.

Paramétrage de l'option Poster

Il est possible d'agrandir une page de document pour qu'elle s'étende sur 4, 9 ou 16 feuilles. Sélectionnez **Poster** pour l'option Multi-Pages pour imprimer un document au format poster.

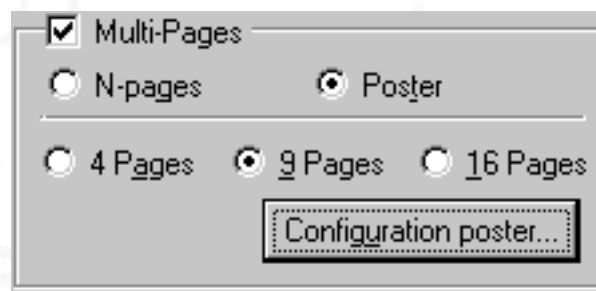

Cliquez sur le bouton **Configuration poster** pour définir la disposition d'impression du poster. La boîte de dialogue Configuration du poster s'affiche.

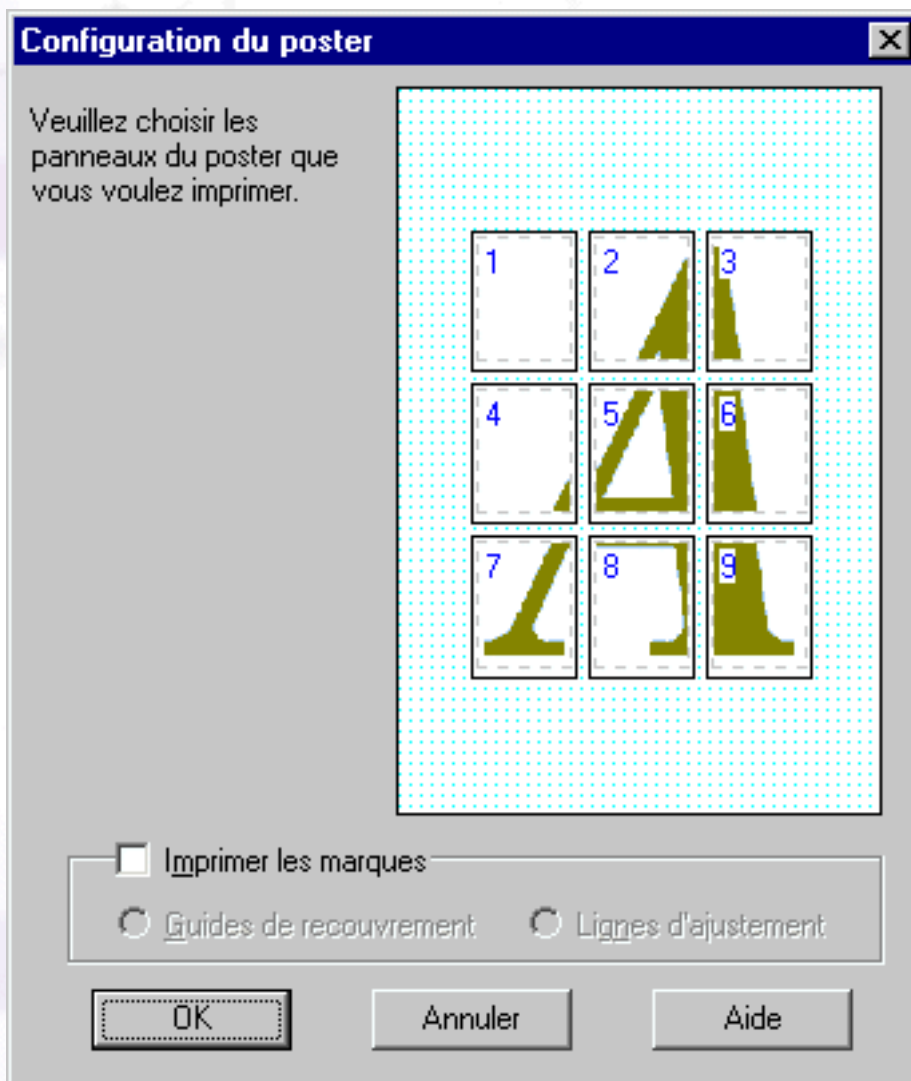

Vous pouvez définir les paramètres suivants :

Imprimer les marques de coupe	Active les options de marques de coupe.
Guides de recouvrement	Fait se chevaucher légèrement les images et imprime des repères d'alignement pour pouvoir les aligner avec plus de précision.
Lignes d'ajustement	Imprime une bordure sur le document pour faciliter la découpe des pages.

Si vous souhaitez imprimer uniquement quelques panneaux du poster sans en imprimer la totalité, cliquez sur les panneaux que vous ne voulez pas imprimer, puis sur **OK** pour fermer la boîte de dialogue Configuration du poster.

Comment réaliser un poster à partir des impressions

Voici un exemple de poster constitué de 4 feuilles. Reportez-vous également aux figures.



- 1** Découpez verticalement la marge de la feuille 1 en suivant la ligne reliant les repères d'alignement, comme illustré ci-dessous.

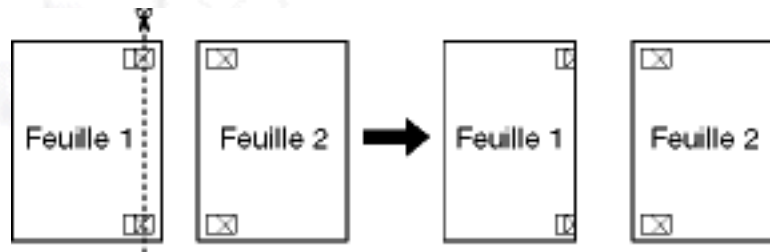

- 2** Placez la feuille 1 sur la feuille 2 et alignez les repères en croix des deux feuilles, puis assemblez-les temporairement au verso.

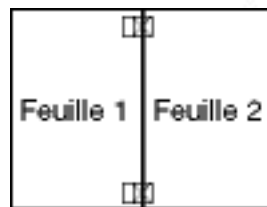

- 3** Découpez les feuilles assemblées en suivant la ligne reliant les repères d'alignement.

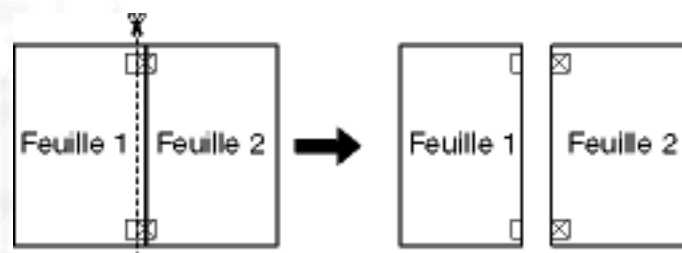

- 4** Alignez le papier à l'aide des repères d'alignement et assemblez les feuilles au verso.

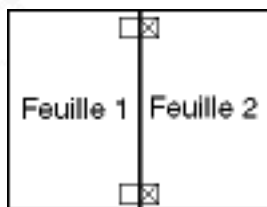

5 Répétez les instructions des étapes 1 à 4 pour assembler les feuilles 3 et 4.

6 Répétez les instructions des étapes 1 à 4 pour assembler les parties supérieure et inférieure du papier.

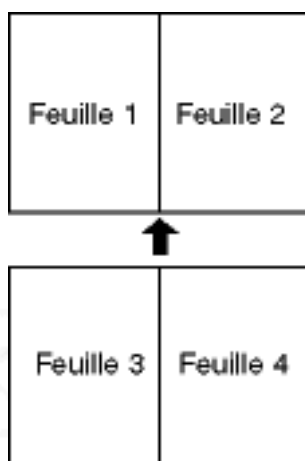

7 Découpez les marges restantes.



Danger :

Faites attention lorsque vous utilisez des outils tranchants.



[\[Haut\]](#)

Paramétrage de l'option Filigrane

Pour imprimer un filigrane sur votre document, cliquez dans la zone de liste Filigrane du menu Disposition et sélectionnez un filigrane.

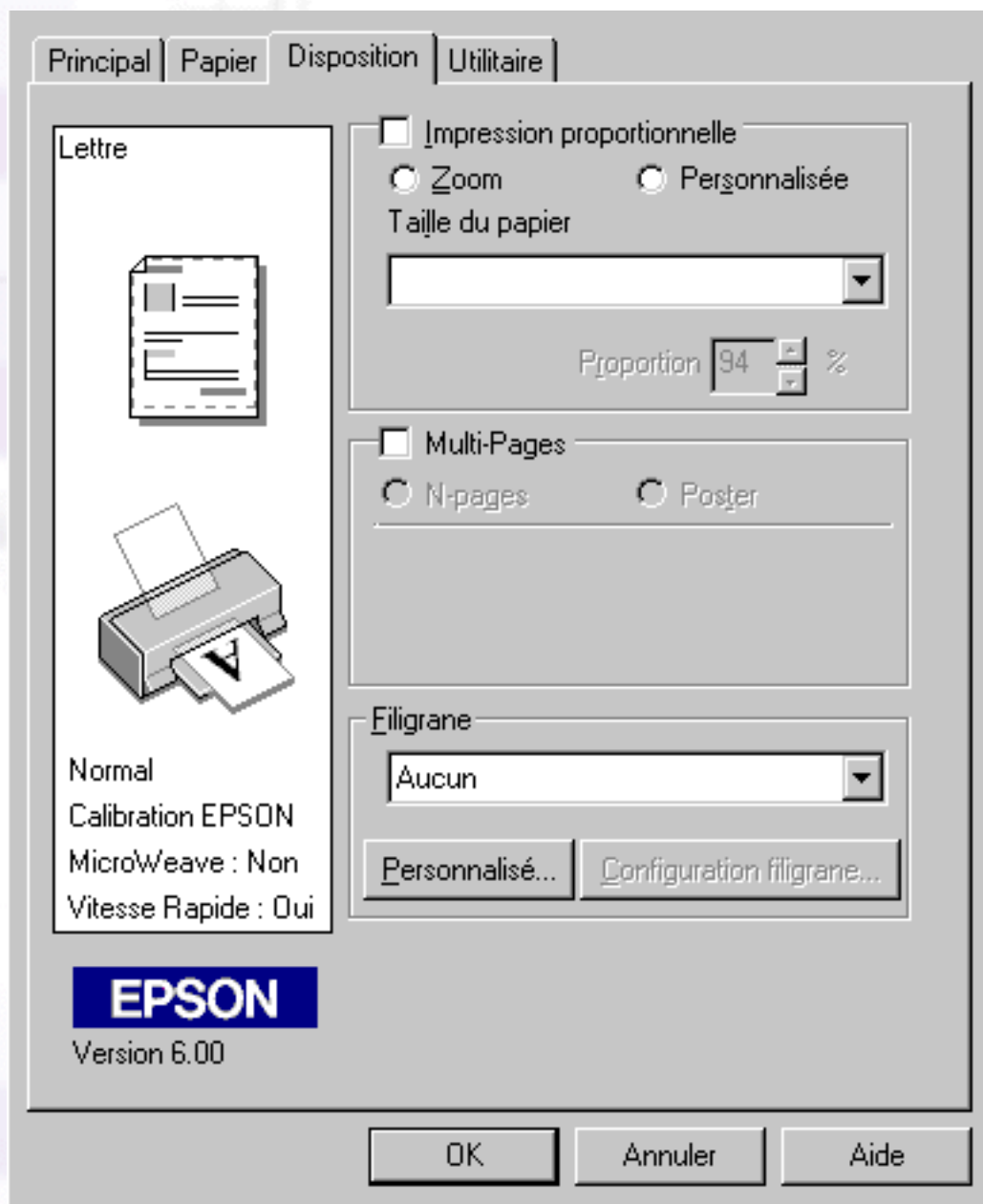

Vous pouvez également ajouter vos propres filigranes (texte ou image) à la liste. Pour ajouter un filigrane, cliquez sur le bouton **Personnalisé**. La boîte de dialogue suivante s'affiche.

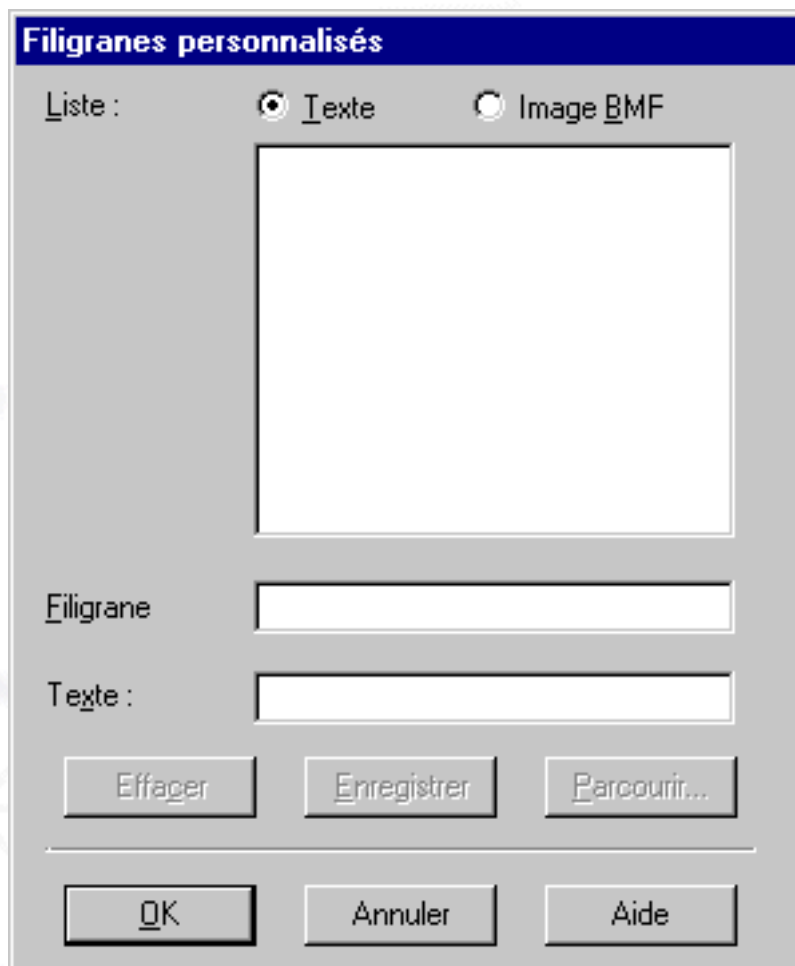

Pour terminer la création d'un filigrane personnalisé, reportez-vous à la section concernée.

Création d'un filigrane composé d'une image

Pour créer un filigrane composé d'une image, procédez comme suit.

- 1 Sélectionnez **Image BMP**.
- 2 Cliquez sur le bouton **Parcourir** pour sélectionner le fichier bitmap que vous voulez utiliser, puis cliquez sur **OK**.
- 3 Donnez un nom au filigrane dans la zone **Filigrane**, puis cliquez sur **Enregistrer**. Cliquez sur **OK** pour revenir au menu Disposition.

Création d'un filigrane composé de texte

Pour créer un filigrane composé de texte, procédez comme suit.

- 1 Sélectionnez **Texte**.
- 2 Saisissez le texte dans la zone de texte. Le texte saisi donnera son nom au filigrane.
- 3 Si vous souhaitez renommer le filigrane, saisissez le nouveau nom dans la zone Filigrane, puis cliquez sur **Enregistrer**. Cliquez sur **OK** pour revenir au menu Disposition.

Paramétrage du filigrane

Pour paramétrer le filigrane, procédez comme suit.

- 1 Sélectionnez le filigrane souhaité dans la zone de liste Filigrane du menu Disposition.
- 2 Cliquez sur le bouton **Configuration filigrane**. La boîte de dialogue suivante s'affiche.

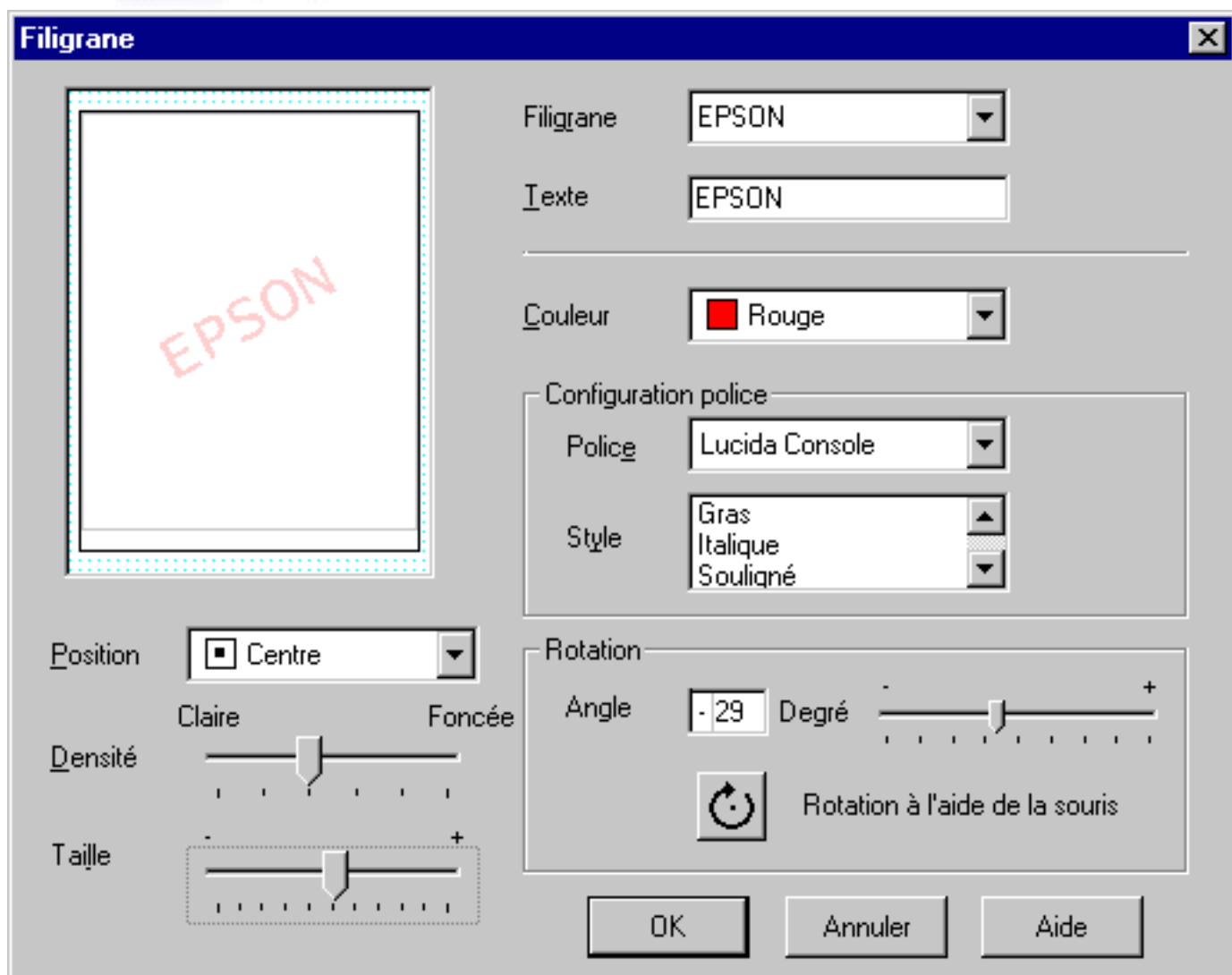

3 Vérifiez que le filigrane approprié est sélectionné dans la zone de liste Filigrane, puis définissez les paramètres Couleur, Position, Densité, Taille, Police, Style et Angle. Pour plus d'informations, consultez l'aide en ligne. Vos paramètres apparaissent dans la partie gauche de la boîte de dialogue.

4 Une fois les paramètres définis, cliquez sur **OK**.

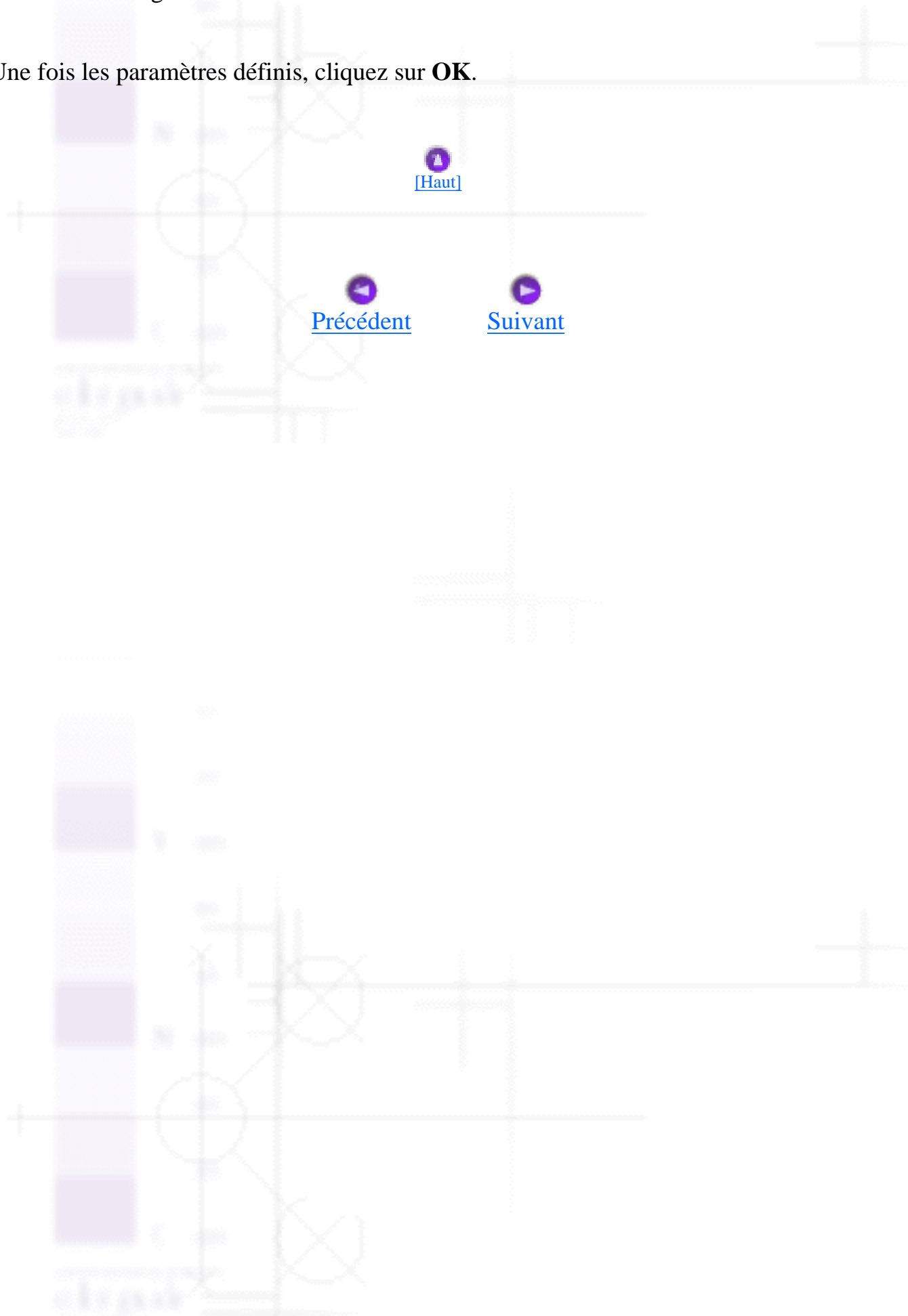

Utilitaires d'impression

- ▼ [Status Monitor 3](#)
- ▼ [Vérification des buses](#)
- ▼ [Nettoyage des têtes](#)
- ▼ [Alignement des têtes d'impression](#)
- ▼ [Informations imprimante et options](#)
- ▼ [Vitesse & Progression](#)

Les utilitaires d'impression EPSON vous permettent de contrôler l'état de l'imprimante et d'effectuer certaines opérations d'entretien à partir de votre ordinateur.

Pour démarrer ces utilitaires, cliquez sur l'onglet **Utilitaire** du logiciel d'impression, puis sur le bouton de l'utilitaire que vous souhaitez utiliser. Pour plus d'informations sur l'accès au logiciel d'impression, reportez-vous à la section [Démarrage du logiciel d'impression](#).

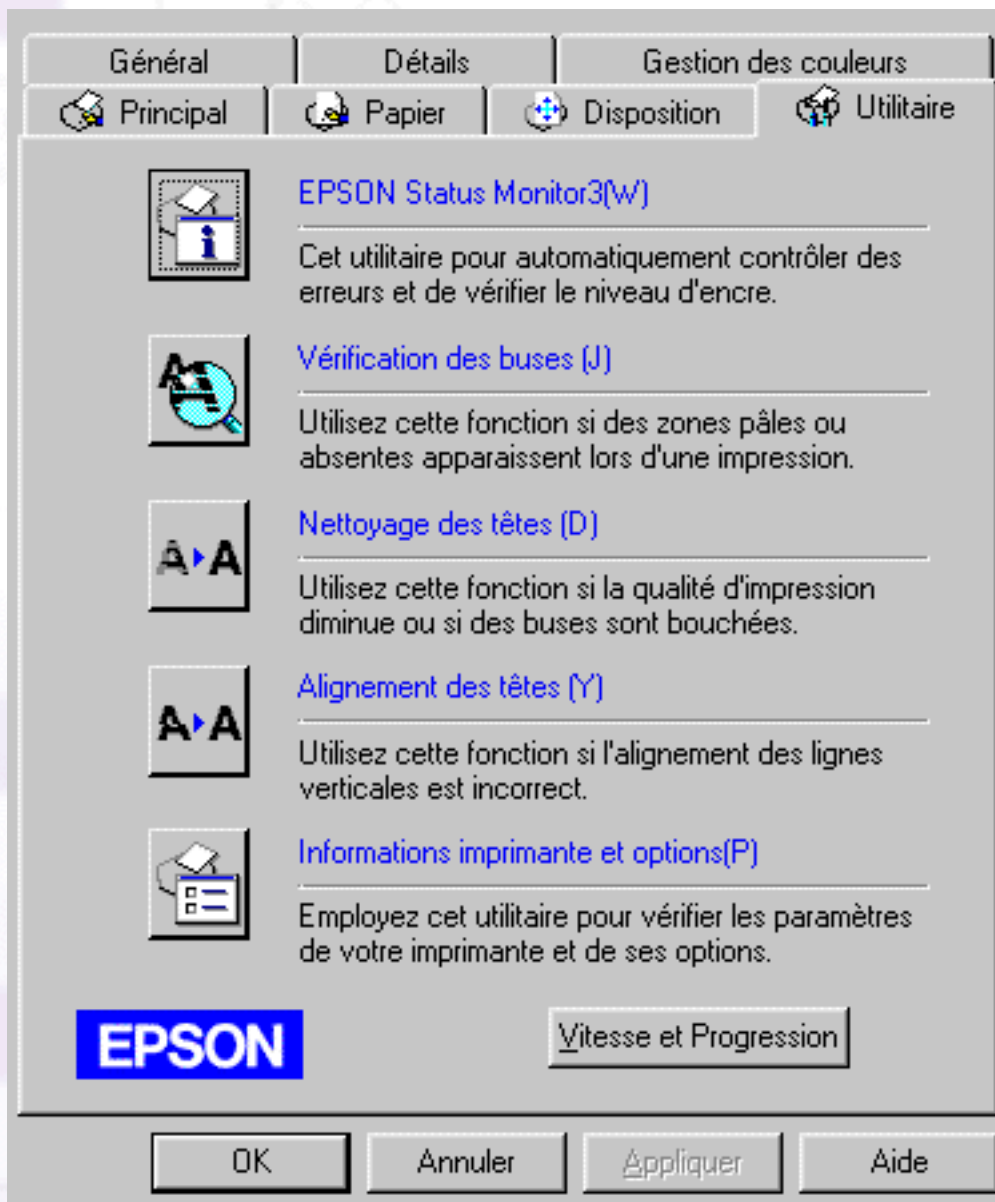

Remarques :

- La lettre entre parenthèses après le nom de l'utilitaire indique le raccourci clavier qui lui est associé. Appuyez sur la touche **Alt** et sur la lettre correspondante pour ouvrir l'utilitaire.
- N'utilisez pas les utilitaires de vérification des buses, de nettoyage et d'alignement de la tête d'impression si votre imprimante est connectée à l'ordinateur via un réseau.
- N'utilisez pas les utilitaires de vérification des buses, de nettoyage et d'alignement de la tête d'impression, ou de remplacement de cartouche lorsqu'une impression est en cours ; la qualité d'impression risquerait d'en souffrir.

Reportez-vous ci-dessous à la section qui vous intéresse.

Status Monitor 3

Status Monitor 3 affiche des informations sur l'état de l'imprimante, telles que la quantité d'encre restante, et vous informe des éventuelles anomalies de fonctionnement.

Cet utilitaire n'est disponible que lorsque les deux conditions suivantes sont remplies :

- L'imprimante est connectée directement à l'ordinateur hôte via le port parallèle ou USB.
- Votre système est configuré pour prendre en charge les communications bidirectionnelles.



[\[Haut\]](#)

Vérification des buses

Cet utilitaire vérifie que les buses de la tête d'impression ne sont pas obturées. Utilisez-le si vous constatez une dégradation de la qualité d'impression et, après le nettoyage, pour vérifier que les buses ont été nettoyées. Si la vérification des buses indique que la tête d'impression doit être nettoyée, vous pouvez accéder directement à l'utilitaire de nettoyage des têtes à partir de l'utilitaire de vérification des buses. Pour plus d'informations, reportez-vous à la section [Vérification des buses de la tête d'impression](#).



[\[Haut\]](#)

Nettoyage des têtes

Cet utilitaire nettoie la tête d'impression. Vous pouvez l'utiliser lorsque vous constatez une dégradation de la qualité d'impression. Utilisez d'abord l'utilitaire de vérification des buses pour vérifier que la tête a besoin d'être nettoyée. Vous pouvez y accéder directement à partir de l'utilitaire de nettoyage des têtes. Pour plus d'informations, reportez-vous à la section [Nettoyage de la tête d'impression](#).



[\[Haut\]](#)

Alignement des têtes d'impression

Cet utilitaire aligne la tête d'impression. Utilisez-le si vous constatez un mauvais alignement des lignes verticales. Pour ce faire, suivez les instructions qui s'affichent à l'écran.



[\[Haut\]](#)

Informations imprimante et options

Cet utilitaire permet au pilote d'impression de confirmer les données de configuration de l'imprimante. Il fournit également des informations spécifiques sur certaines caractéristiques de l'imprimante, par exemple l'ID de cette dernière.



Selon la configuration de votre système, la mise à jour des informations qui s'affichent dans cette boîte de dialogue est automatique ou manuelle.

Si un message apparaît dans la zone Configuration actuelle vous invitant à entrer des paramètres, ou si vous modifiez la configuration de l'imprimante, procédez comme suit pour le paramétrage manuel.

- 1 Cliquez sur le bouton **Feuille de Configuration** dans la boîte de dialogue Informations imprimante et options pour imprimer les informations sur l'imprimante et ses options. Assurez-vous que du papier au format A4 ou Letter est chargé dans l'imprimante. Une impression semblable à celle représentée ci-dessous apparaît.

ID imprimante
50- 50- 50- 50- 50- 50

- 2 Assurez-vous que les paramètres affichés dans l'utilitaire correspondent aux informations figurant sur cette liste. Si ce n'est pas le cas, modifiez les paramètres affichés à l'écran en conséquence.

3 Cliquez sur **OK** pour enregistrer les paramètres et quitter ce menu.

 [\[Haut\]](#)

Vitesse & Progression

Cette boîte de dialogue vous permet de définir les paramètres concernant la vitesse de l'impression et sa progression.

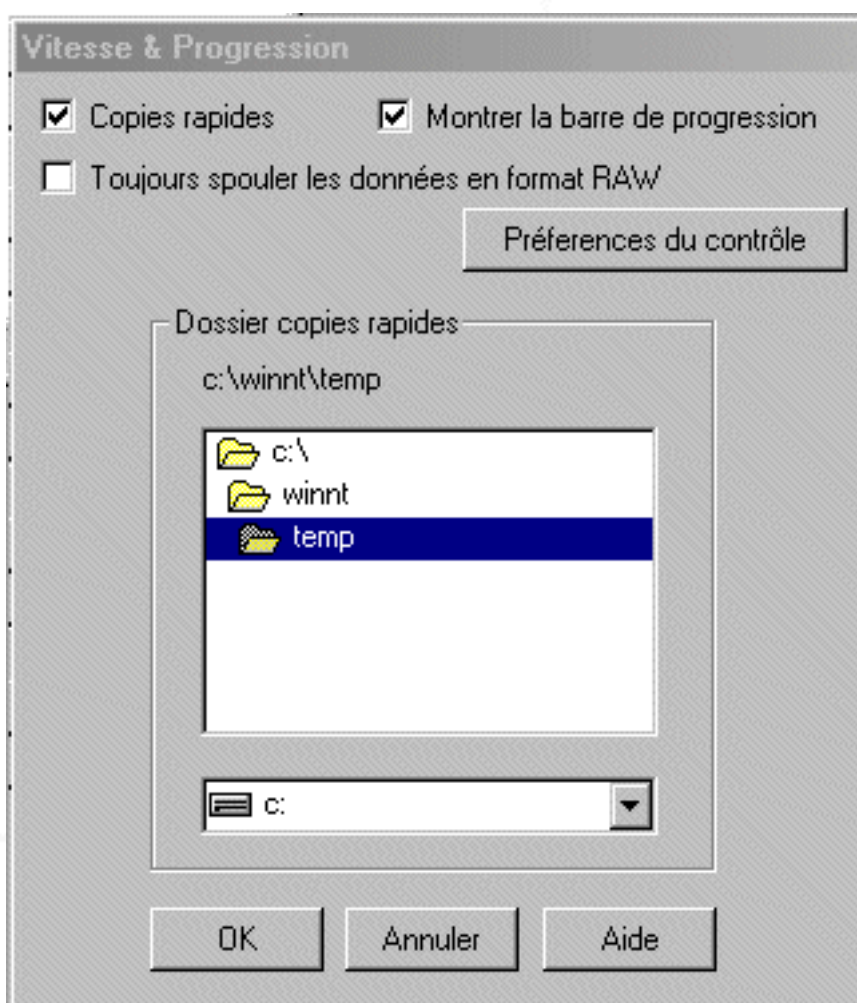

Les paramètres disponibles sont les suivants.

Copies rapides

Pour imprimer plus rapidement plusieurs exemplaires de votre document, sélectionnez **Copies rapides**. Cette option accélère l'impression en utilisant votre disque dur comme mémoire cache.

Toujours spouler les données en format RAW (Windows 2000 uniquement)

Cochez cette case pour que les clients Windows NT puissent spouler leurs documents en utilisant le format RAW (données brutes) plutôt que le format EMF (métafichier). (Les applications basées sur Windows NT utilisent par défaut le format EMF.)

Essayez d'utiliser cette option si les documents spoulés au format EMF ne s'impriment pas correctement.

Spouler des données en format RAW requiert moins de ressources qu'en format EMF. C'est pourquoi l'activation de cette case à cocher permet de résoudre certains problèmes (mémoire/espace disque insuffisants pour imprimer, vitesse d'impression faible, etc.).

Lorsque vous spoulez des données brutes, la progression de l'impression indiquée par la barre de progression peut différer de la progression réelle.

Préférences du contrôle

Cliquez sur ce bouton pour ouvrir la boîte de dialogue Préférences du contrôle, dans laquelle vous pouvez paramétrer l'utilitaire EPSON Status Monitor 3.

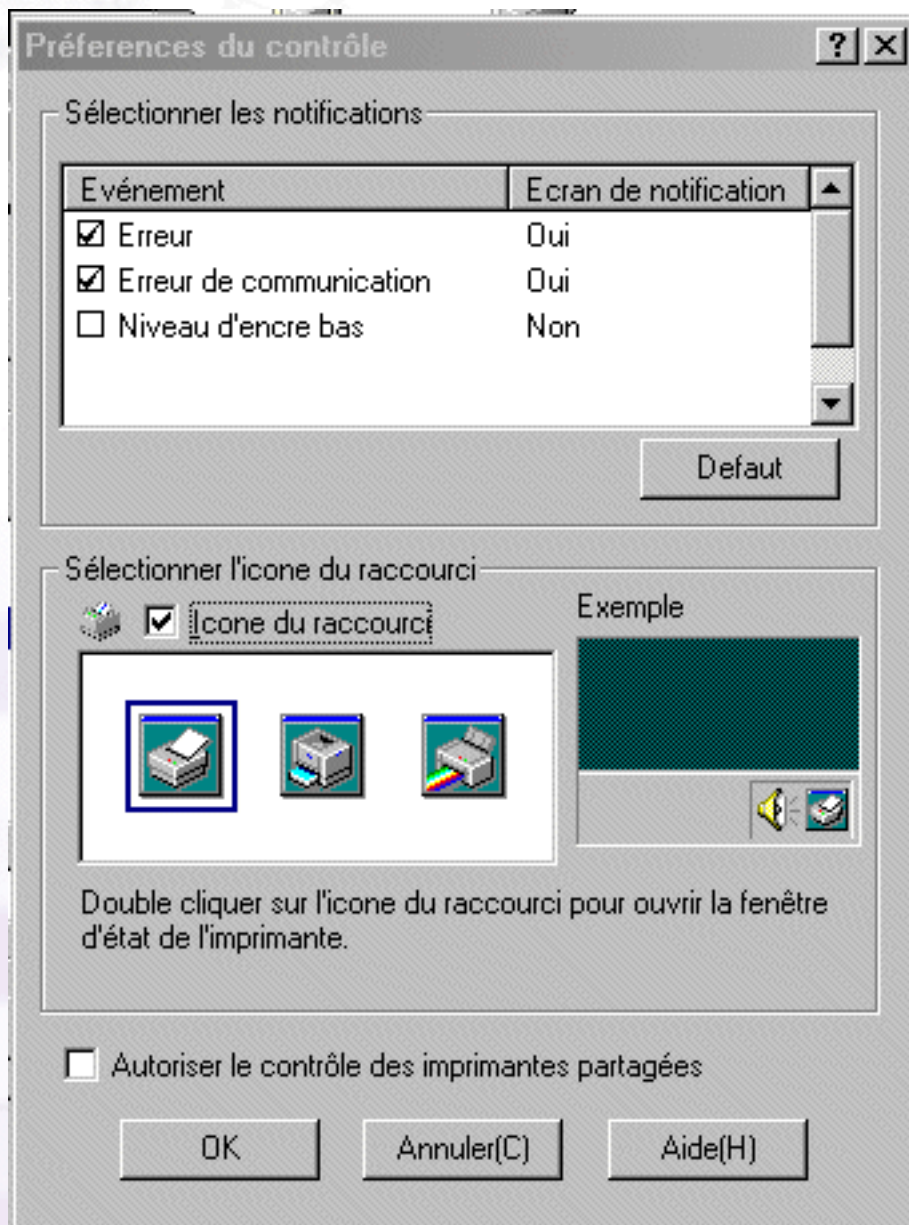

Vous pouvez définir les paramètres suivants :

Sélectionner les notifications

Affiche les paramètres concernant la notification des erreurs.

Dans cette zone, vous pouvez indiquer si les messages d'erreur généraux, les messages d'erreur de communication et/ou les messages de niveau d'encre doivent s'afficher pendant l'impression ou la copie. Cochez les cases correspondant aux types d'erreurs dont vous souhaitez être informé. Cochez également la case Alerte si vous voulez être informé des messages d'erreur par un signal sonore.

Sélectionner l'icône du raccourci	Cochez cette case pour afficher une icône de raccourci dans la barre des tâches de Windows. Cliquez sur cette icône pour ouvrir EPSON Status Monitor 3. Cliquez avec le bouton droit de la souris sur l'icône pour afficher un menu de raccourci, à partir duquel vous pouvez démarrer certains utilitaires d'impression. Pour déterminer l'icône qui sera affichée, cliquez sur celle que vous préférez et elle s'affichera dans l'écran de droite.
Autoriser le contrôle des imprimantes partagées	Cochez cette case pour autoriser le contrôle d'une imprimante partagée à partir d'autres ordinateurs.

**Remarque :**

Cliquez sur le bouton **Défaut** pour ramener tous les paramètres de la zone Sélectionner les notifications à leurs valeurs par défaut.

[\[Haut\]](#)

[Précédent](#)

[Suivant](#)

Nettoyage de la tête d'impression

▼ [Utilitaire de nettoyage des têtes](#)

▼ [Utilisation des touches du panneau de contrôle](#)

Si l'impression pâlit ou que des points manquent, nettoyez les buses de la tête d'impression pour assurer la bonne diffusion de l'encre et remédier à ces problèmes.

Vous pouvez nettoyer la tête d'impression directement à partir de votre ordinateur à l'aide de l'utilitaire prévu à cet effet dans le logiciel d'impression, ou à partir de l'imprimante à l'aide des touches du panneau de contrôle.



Remarques :

- L'opération de nettoyage de la tête d'impression consomme de l'encre noire et de l'encre couleur. Pour éviter tout gaspillage, nettoyez la tête d'impression uniquement si la qualité d'impression se dégrade (par exemple, lorsque l'impression devient floue ou que la couleur est mauvaise ou absente).
- Utilisez d'abord l'utilitaire de vérification des buses pour vérifier que la tête a besoin d'être nettoyée. Vous consommerez ainsi moins d'encre.
- Lorsque le voyant d'erreur  clignote ou est allumé, il est impossible de nettoyer la tête d'impression. Remplacez d'abord la cartouche concernée.
- Ne lancez pas les utilitaires de nettoyage de la tête ou de vérification des buses pendant une impression, la qualité d'impression risquerait d'en souffrir.

Utilitaire de nettoyage des têtes

Pour vous servir de l'utilitaire de nettoyage des têtes, reportez-vous à la section concernée.

Pour les utilisateurs Windows

Pour nettoyer la tête d'impression à l'aide de l'utilitaire prévu à cet effet, procédez comme suit.





Vérifiez que l'imprimante est sous tension et que le voyant d'erreur  est éteint.

 **Remarque :**

Lorsque le voyant d'erreur  clignote, il est impossible de nettoyer la tête d'impression. Remplacez d'abord la cartouche concernée.

 Lancez le logiciel d'impression. Pour plus d'informations, reportez-vous à la section [Démarrage du logiciel d'impression](#).

 Cliquez sur l'onglet **Utilitaire**, puis sur le bouton **Nettoyage des têtes**.

 Suivez les instructions qui s'affichent.

Le voyant Processing (Traitement) clignote pendant tout le cycle de nettoyage. Cette procédure demande environ trente secondes.

 **Attention :**

Ne mettez jamais l'imprimante hors tension tant qu'il clignote. Cela pourrait endommager l'imprimante.

 Lorsque le voyant Processing (Traitement) cesse de clignoter, cliquez sur **Impression du motif de test des buses** dans la boîte de dialogue Nettoyage des têtes pour vérifier le résultat du cycle de nettoyage et le réinitialiser.

Voici quelques exemples de motif de test des buses :

Impression correcte



Le nettoyage de la tête est nécessaire.



Si vous constatez qu'il manque encore des segments dans les lignes, vous devrez peut-être recommencer le nettoyage et réimprimer le motif de test des buses.

Si la qualité d'impression ne s'est toujours pas améliorée après quatre ou cinq tentatives, laissez l'imprimante hors tension toute une nuit, puis essayez à nouveau.

Si la mauvaise qualité d'impression persiste, il se peut qu'une cartouche d'encre, ou les deux, soit périmée ou endommagée, et ait besoin d'être remplacée. Pour remplacer une cartouche d'encre qui n'est pas vide, reportez-vous à la section [Remplacement d'une cartouche d'encre](#).

Si la qualité d'impression n'est toujours pas satisfaisante après le remplacement des cartouches d'encre, contactez votre revendeur.



Remarque :

Pour assurer la qualité de l'impression, nous vous conseillons de mettre votre imprimante sous tension pendant au moins une minute tous les mois.

Pour les utilisateurs Macintosh

Pour nettoyer la tête d'impression à l'aide de l'utilitaire prévu à cet effet, procédez comme suit.



Vérifiez que l'imprimante est sous tension et que le voyant d'erreur  est éteint.



Lancez le logiciel d'impression, cliquez sur l'icône  Utilitaire, puis sur le bouton **Nettoyage des têtes**.



Suivez les instructions qui s'affichent.

Le voyant Processing (Traitement) clignote pendant tout le cycle de nettoyage. Cette opération demande environ trente secondes.



Attention :

Ne mettez jamais l'imprimante hors tension tant qu'il clignote. Cela pourrait endommager l'imprimante.



Lorsque le voyant Processing (Traitement) cesse de clignoter, cliquez sur le bouton **Confirmation** de la zone de dialogue Nettoyage des têtes pour imprimer un motif de test des buses et réinitialiser le cycle de nettoyage. Vérifiez, à l'aide du motif de test, que la tête est bien nettoyée.

Si la qualité d'impression ne s'est toujours pas améliorée après quatre ou cinq tentatives, laissez l'imprimante hors tension toute une nuit, puis essayez à nouveau.

Si la mauvaise qualité d'impression persiste, il se peut qu'une cartouche d'encre, ou les deux, soit

périmée ou endommagée, et ait besoin d'être remplacée. Pour remplacer les cartouches d'encre, reportez-vous à la section [Remplacement d'une cartouche d'encre](#).

Si la qualité d'impression n'est toujours pas satisfaisante après le remplacement des cartouches d'encre, contactez votre revendeur.



 **Remarque :**

Pour assurer la qualité de l'impression, nous vous conseillons de mettre votre imprimante sous tension pendant au moins une minute tous les mois.







Utilisation des touches du panneau de contrôle

Pour nettoyer la tête d'impression à l'aide des touches du panneau de contrôle, procédez comme suit.

 Assurez-vous que le voyant Processing (Traitement) est allumé et que le voyant d'erreur  est éteint.

 **Remarque :**

Lorsque le voyant d'erreur  clignote ou est allumé, il est impossible de nettoyer la tête. Cette opération lance la procédure de remplacement de la cartouche. Si vous ne souhaitez pas remplacer une cartouche d'encre, appuyez sur la touche de maintenance  pour faire revenir la tête d'impression à sa position initiale.

 Maintenez enfoncée la touche de maintenance  pendant trois secondes.

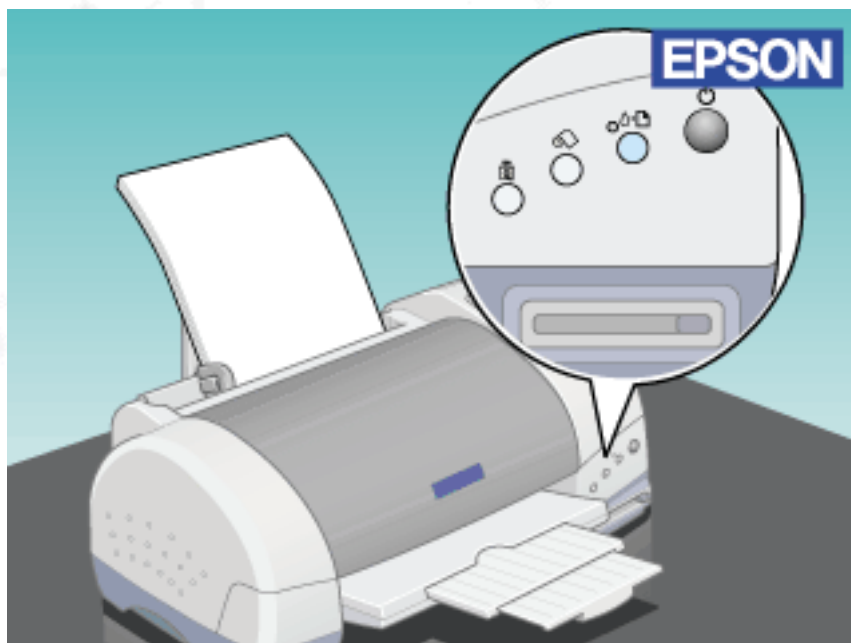

L'imprimante lance le nettoyage de la tête d'impression et le voyant Processing (Traitement) se met à clignoter. Le nettoyage dure environ trente secondes.



Attention :

Ne mettez jamais l'imprimante hors tension tant qu'il clignote. Cela pourrait endommager l'imprimante.



Lorsque le voyant Processing (Traitement) cesse de clignoter, imprimez un motif de test des buses pour vérifier que la tête est propre et réinitialiser le cycle de nettoyage.

Si la qualité d'impression ne s'est toujours pas améliorée après quatre ou cinq tentatives, laissez l'imprimante hors tension toute une nuit, puis essayez à nouveau.

Si la mauvaise qualité d'impression persiste, il se peut qu'une cartouche d'encre, ou les deux, soit périmée ou endommagée, et ait besoin d'être remplacée. Pour remplacer une cartouche d'encre qui n'est pas vide, reportez-vous à la section [Remplacement d'une cartouche d'encre](#).

Si la qualité d'impression n'est toujours pas satisfaisante après le remplacement des cartouches d'encre, contactez votre revendeur.



Remarque :

Pour assurer la qualité de l'impression, nous vous conseillons de mettre votre imprimante sous tension pendant au moins une minute tous les mois.



[\[Haut\]](#)

[Précédent](#)

[Suivant](#)



Alignement des têtes d'impression

▼ [Pour les utilisateurs Windows](#)

Si vous constatez que les lignes verticales ne sont plus alignées, vous pouvez régler le problème à partir de votre ordinateur en exécutant l'utilitaire réservé à cet effet dans le logiciel d'impression. Reportez-vous ci-dessous à la section qui vous intéresse.



Remarque :

Ne lancez pas l'utilitaire d'alignement des têtes d'impression pendant une impression, vous risqueriez de salir le document qui s'imprime.

Pour les utilisateurs Windows

Pour aligner la tête d'impression à l'aide de l'utilitaire prévu à cet effet, procédez comme suit.



Assurez-vous que du papier de format A4 ou Letter est chargé dans le chargeur feuille à feuille.



Lancez le logiciel d'impression. Pour plus d'informations, reportez-vous à la section [Démarrage du logiciel d'impression](#).



Cliquez sur l'onglet **Utilitaire**, puis sur le bouton **Alignement des têtes**.



Suivez les instructions qui s'affichent pour aligner la tête d'impression.

Pour les utilisateurs Macintosh

Pour aligner la tête d'impression à l'aide de l'utilitaire prévu à cet effet, procédez comme suit.



Assurez-vous que du papier de format A4 ou Letter est chargé dans le chargeur feuille à feuille.

2 Lancez le logiciel d'impression, cliquez sur l'icône  Utilitaire, puis sur le bouton **Alignement des têtes**.

3 Suivez les instructions qui s'affichent pour aligner la tête d'impression.





 [\[Haut\]](#)

 [Précédent](#)

 [Suivant](#)

Nettoyage de l'imprimante

Nettoyez votre imprimante plusieurs fois par an pour en assurer le bon fonctionnement et en garantir la longévité.

-  Débranchez le cordon d'alimentation de l'imprimante.
-  Retirez le papier du chargeur feuille à feuille.
-  A l'aide d'une brosse douce, nettoyez et dépoussiérez le chargeur feuille à feuille.
-  Si le boîtier extérieur de l'imprimante ou l'intérieur du chargeur feuille à feuille sont sales, nettoyez-les avec un chiffon propre et doux, légèrement imprégné d'un détergent doux. Maintenez bien le capot de l'imprimante fermé pour éviter toute pénétration d'eau.
-  Si, accidentellement, l'intérieur de l'imprimante est taché d'encre, nettoyez-le avec un chiffon humide.



Danger :

Veillez à ne toucher aucun des mécanismes de l'imprimante.



Attention :

- Veillez à ne pas essuyer les taches de graisse sur les pièces métalliques situées sur le trajet du chariot de la tête d'impression.
- N'utilisez jamais ni alcool ni diluant pour nettoyer l'imprimante, ces produits chimiques peuvent sérieusement endommager les composants et le boîtier.
- Protégez les mécanismes ou les composants électroniques de l'imprimante de toute projection d'eau.
- N'utilisez pas de brosse dure ou abrasive.

- Ne vaporisez aucun lubrifiant à l'intérieur de l'imprimante, des lubrifiants non adaptés risquant d'endommager le mécanisme. Contactez votre fournisseur ou un technicien qualifié lorsqu'une lubrification s'avère nécessaire.
- Utilisez uniquement un chiffon doux et sec pour nettoyer l'écran et le moniteur de prévisualisation en option. N'utilisez pas de détergents liquides ou chimiques.



[\[Haut\]](#)



[Précédent](#)



[Suivant](#)

Transport de l'imprimante

En cas de transport de l'imprimante, prenez les précautions ci-dessous et replacez-la dans son emballage d'origine (ou emballage similaire, adapté à la taille de la machine), avec les matériaux de protection nécessaires. Procédez comme suit.

- 1** Ouvrez le capot de l'imprimante et assurez-vous que la tête d'impression se trouve en position initiale (complètement à droite). Si ce n'est pas le cas, branchez l'imprimante et attendez que la tête d'impression reprenne sa position initiale. Refermez alors le capot de l'imprimante avant de débrancher cette dernière.

**Attention :**

Laissez les cartouches en place lorsque vous transportez l'imprimante. Sinon, elle risquerait d'être endommagée.

- 2** Débranchez le câble d'interface de l'imprimante.
- 3** Otez le papier du chargeur feuille à feuille et retirez le guide papier.
- 4** Ouvrez une nouvelle fois le capot de l'imprimante. A l'aide d'un ruban adhésif, fixez le compartiment des cartouches sur l'imprimante comme le montre la figure ci-dessous, puis refermez le capot.

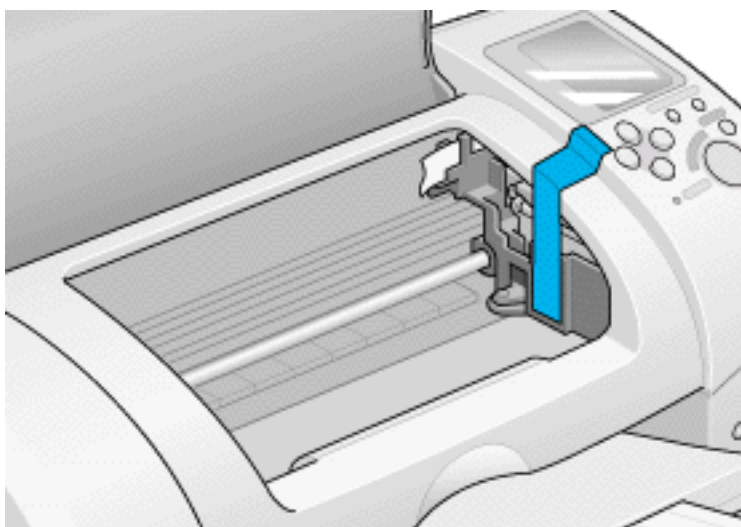

- 5** Relevez le plateau de sortie.

- 6** Placez les matériaux de protection de chaque côté de l'imprimante.
- 7** Remplacez l'imprimante et le cordon d'alimentation dans l'emballage d'origine.
- 8** Maintenez l'imprimante à l'horizontale pendant tout le trajet.

[\[Haut\]](#)
[Précédent](#)
[Suivant](#)

Mise à jour et désinstallation du logiciel

- ▼ [Mise à jour vers Windows Me](#)
- ▼ [Mise à jour du logiciel d'impression sous Windows 2000](#)
- ▼ [Désinstallation du pilote d'impression](#)
- ▼ [Désinstallation du logiciel Photo Print](#)

Suivez les instructions de cette section si vous avez mis à niveau le système d'exploitation de votre ordinateur, si vous souhaitez mettre à jour votre logiciel d'impression à partir d'une version antérieure ou si vous devez désinstaller le pilote d'impression.

Mise à jour vers Windows Me

Si vous utilisez une connexion par câble parallèle et que vous avez mis à niveau votre système d'exploitation de Windows 98 vers Windows Me, vous devez désinstaller votre logiciel d'impression et le réinstaller ensuite. Pour le désinstaller, double-cliquez sur l'icône **Ajout/Suppression de programmes** dans le Panneau de configuration Windows et sélectionnez **EPSON Logiciel imprimante** dans la liste. Cliquez sur le bouton **Ajouter/Supprimer**. La boîte de dialogue de désinstallation du logiciel d'impression EPSON s'affiche. Sélectionnez le modèle d'imprimante et cliquez sur **OK**, puis installez de nouveau le logiciel d'impression.

[\[Haut\]](#)

Mise à jour du logiciel d'impression sous Windows 2000

Lors de la mise à jour du logiciel d'impression sous Windows 2000, assurez-vous que la version précédente a été désinstallée avant d'installer le nouveau logiciel. Une installation par écrasement du logiciel existant provoquerait un échec de la mise à jour. Pour désinstaller le logiciel d'impression, double-cliquez sur l'icône **Ajout/Suppression de programmes** dans le Panneau de configuration Windows. La boîte de dialogue Propriétés de Ajout/Suppression de programmes s'affiche. Sélectionnez **EPSON Logiciel imprimante** dans la liste et cliquez sur **Modifier/Supprimer**. La boîte de dialogue de désinstallation du logiciel d'impression EPSON s'affiche. Sélectionnez le modèle d'imprimante, puis cliquez sur **OK**.

[\[Haut\]](#)

Désinstallation du pilote d'impression

Pour Windows

1 Les utilisateurs Windows Me et 98 doivent mettre leur imprimante hors tension et débrancher le câble USB. Les utilisateurs de Windows 2000 doivent désactiver le lecteur de carte mémoire de l'imprimante avant de mettre l'imprimante hors tension ou de débrancher le câble USB. Pour plus d'informations, reportez-vous à la section [Pour les utilisateurs de Windows 2000](#).

2 Cliquez sur **Démarrer**, pointez sur **Paramètres**, puis cliquez sur **Panneau de configuration**.

3 Double-cliquez sur l'icône **Ajout/Suppression de programmes** et sélectionnez EPSON Logiciel imprimante dans la liste. Cliquez sur le bouton **Ajouter/Supprimer**.

4 Sélectionnez l'icône **Stylus Photo 895**, puis cliquez sur **OK**.

5 Cliquez sur **OK**.

Remarques :

- Si vous utilisez Windows Me ou 98, vous devez également désinstaller le pilote d'impression USB. Vous devez d'abord désinstaller le pilote USB. Procédez comme indiqué aux étapes 1 et 2 ci-dessus, puis sélectionnez le pilote USB pour imprimante dans la liste. Cliquez sur le bouton Ajouter/Supprimer, puis sur OK lorsque le message vous demandant de redémarrer l'ordinateur s'affiche.
- Les utilisateurs de Windows 2000 qui souhaitent réinstaller le pilote doivent brancher le câble USB avant d'insérer le CD-ROM contenant le logiciel d'impression.

Pour Macintosh

1 Démarrez votre Macintosh et insérez le CD-ROM dans le lecteur correspondant. Le contenu du CD-ROM avec le logiciel d'impression EPSON s'affiche automatiquement.

2 Ouvrez le dossier du pilote d'impression et le dossier Disque 1, puis double-cliquez sur l'icône Installation.

- 3 Après l'écran d'accueil, cliquez sur **Continuer**.
- 4 Sélectionnez **Désinstaller** dans le menu déroulant situé en haut à gauche.
- 5 Cliquez sur **Désinstaller**.



Désinstallation du logiciel Photo Print

Remarques :

- Avant de désinstaller EPSON CardMonitor, vous devez d'abord désinstaller EPSON PhotoStarter.
- Lorsque vous désinstallez EPSON PhotoStarter ou EPSON CardMonitor, n'insérez et ne retirez pas de carte PC Card de la fente prévue à cet effet sur l'imprimante.

Pour Windows

- 1 Cliquez sur **Démarrer**, pointez sur Programmes et EPSON PhotoQuicker, puis cliquez sur EPSON PhotoQuicker3.x Désinstallation, EPSON PhotoStarter 3.x Désinstallation ou EPSON CardMonitor Désinstallation.
- 2 Lorsque la boîte de dialogue de confirmation de la suppression s'affiche, cliquez sur **OK**.
- 3 Lorsqu'un message vous informe que l'installation est terminée, cliquez sur **Terminer**.

Pour Macintosh

- 1 Démarrez votre Macintosh et insérez le CD-ROM du logiciel dans le lecteur. Le disque du logiciel d'impression EPSON s'affiche automatiquement.

- 2 Double-cliquez sur le dossier **EPSON PhotoQuicker3.x**, **EPSON PhotoStarter3.x** ou **EPSON CardMonitor**, puis sur l'icône **Installation**.
- 3 Sélectionnez Désinstaller dans le menu déroulant situé en haut à gauche.
- 4 Cliquez sur **Désinstaller**.



Accès aux informations de l'aide en ligne

- ▼ [Accès à l'aide en ligne à partir de votre application](#)
- ▼ [Accès à l'aide en ligne à partir du menu Démarrer de Windows](#)

Votre logiciel d'impression comprend un système d'aide en ligne complet qui fournit des informations sur l'impression, le paramétrage du pilote d'impression et les utilitaires d'impression.

Reportez-vous ci-dessous à la section qui vous intéresse.

Accès à l'aide en ligne à partir de votre application

Ouvrez le menu Fichier et sélectionnez la commande **Imprimer** ou **Mise en page**. Cliquez sur **Imprimante**, **Configuration**, **Options** ou **Propriétés**. (En fonction des applications utilisées, il est possible que vous ayez à cliquer sur plusieurs de ces boutons.) Cliquez sur le bouton **Aide** situé dans la partie inférieure des menus Principal, Papier, Disposition et Utilitaire pour obtenir de l'aide sur les paramètres de ces menus.

Vous pouvez également obtenir des informations d'aide spécifiques à une option de menu en cliquant avec le bouton droit de la souris sur l'option concernée, puis sur la commande **Qu'est-ce que c'est ?**.



Accès à l'aide en ligne à partir du menu Démarrer de Windows

Cliquez sur **Démarrer**, pointez sur **Programmes**, puis sur **Epson** (Windows Me et 98) ou **EPSON Imprimantes** (Windows 2000). Cliquez ensuite sur **Aide pour EPSON Stylus Photo 895**. Le sommaire de l'aide s'affiche.





 [Précédent](#)

 [Suivant](#)



Augmentation de la vitesse d'impression

▼ [Conseils d'ordre général](#)

▼ [Paramétrage de l'option Vitesse & Progression](#)

Pour accroître la vitesse d'impression, procédez comme indiqué dans cette section.

Conseils d'ordre général

Tout comme l'impression haute résolution, l'impression couleur prend plus de temps que l'impression noir et blanc, car le volume de données est beaucoup plus important. Il convient donc de bien choisir les paramètres de couleur afin de ne pas ralentir l'impression.

Même si votre document requiert une très grande qualité d'impression et fait souvent appel à la couleur (par exemple, impression d'une image composite prête pour la reproduction, qui comprend des photographies couleur), il est parfois possible d'optimiser la vitesse d'impression en ajustant d'autres paramètres. Notez toutefois que les modifications visant à accroître la vitesse d'impression risquent de conduire à une baisse de la qualité d'impression.

Le tableau ci-dessous indique les différents facteurs antagonistes qui affectent à la fois la vitesse et la qualité d'impression. (L'augmentation de l'un se traduit par la diminution de l'autre.)

Qualité d'impression Vitesse d'impression		Inférieure Plus rapide	Supérieure Plus lente	Menu du logiciel d'impression
Paramètres du logiciel d'impression	Qualité d'impression	Economie, Normal	Photo	Boîte de dialogue Plus d'options
	Vitesse rapide	Activé	Désactivé	
	Détails plus fins	Désactivé	Activé	
Caractéristiques des données	Taille de l'image	Faible	Importante	—

	Résolution	Faible	Elevée	
--	------------	--------	--------	--

Le tableau ci-dessous regroupe les facteurs qui n'influencent que la vitesse d'impression.

Vitesse d'impression		Plus rapide	Plus lente	Menu du logiciel d'impression
Paramètres du logiciel d'impression	Couleur	Noire	Couleur	Boîte de dialogue Plus d'options, menu Principal
	Miroir horizontal*	Désactivé	Activé	Boîte de dialogue Plus d'options
	Assemblées*	Désactivé	Activé	Menu Papier
	Ordre inversé*	Désactivé	Activé	
Caractéristiques des données	Nombre de couleurs	Niveaux de gris**	Quadrichromie	—
Ressources matérielles	Vitesse du système	Plus rapide	Plus lente	—
	Espace disque disponible	Important	Faible	
	Espace mémoire disponible	Important	Faible	

Etat du logiciel	Applications ouvertes	Une	Plusieurs	—
	Mémoire virtuelle	Non utilisée	Utilisée	

* Varie en fonction du logiciel d'impression et de l'application que vous utilisez.

** Impression avec une seule couleur d'encre, le noir, pour obtenir des nuances de gris allant du noir pur au blanc pur.



[\[Haut\]](#)

Paramétrage de l'option Vitesse & Progression

La boîte de dialogue Vitesse & Progression vous permet de définir certains paramètres ayant une influence sur la vitesse d'impression. Cliquez sur le bouton **Vitesse et Progression** dans le menu Utilitaire du logiciel d'impression. La boîte de dialogue suivante s'affiche.

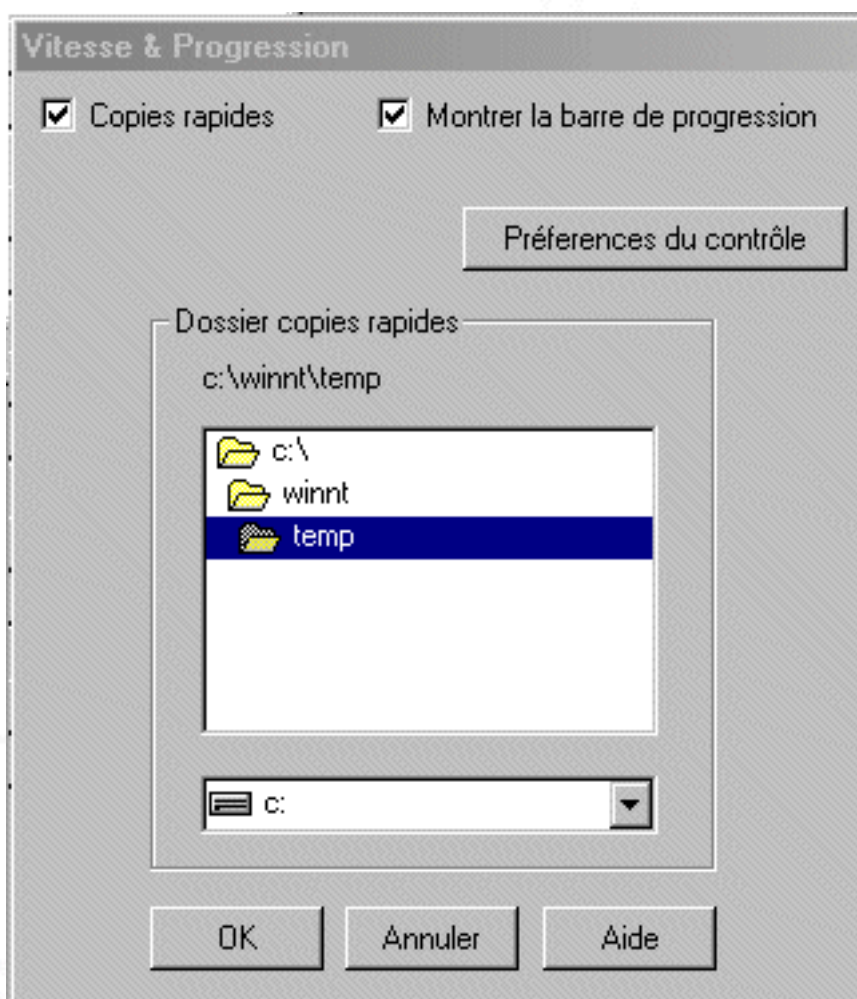

Les paramètres disponibles concernant la vitesse d'impression sont les suivants.

Copies rapides

Pour imprimer plus rapidement plusieurs exemplaires de votre document, sélectionnez **Copies rapides**. Cette option accélère l'impression en utilisant votre disque dur comme mémoire cache.

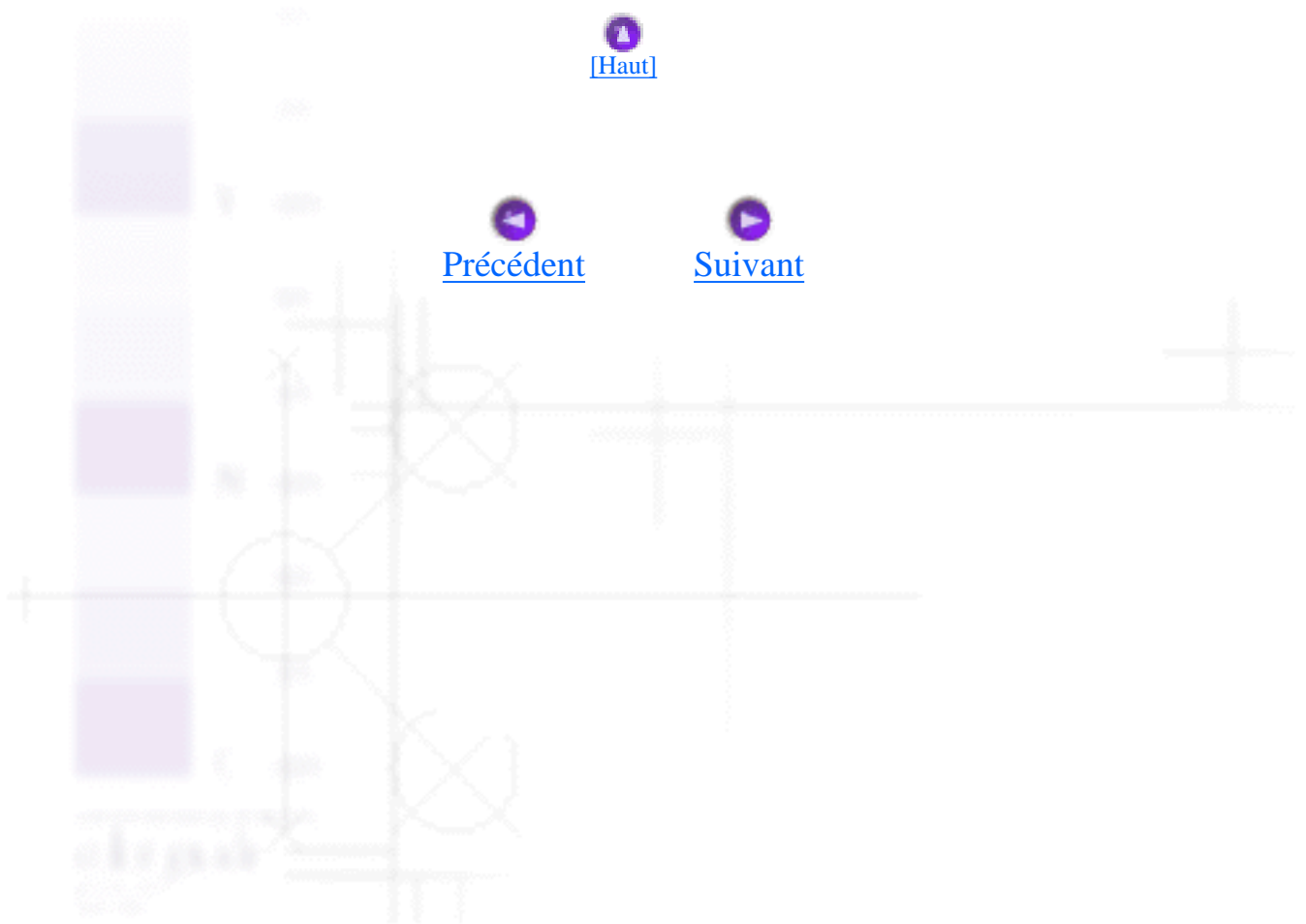

Utilisation de la barre de progression

▼ [Conseils d'impression Epson](#)

▼ [Messages d'erreur](#)

Lorsque vous envoyez un travail d'impression à l'imprimante, la barre de progression s'affiche comme illustré ci-dessous.

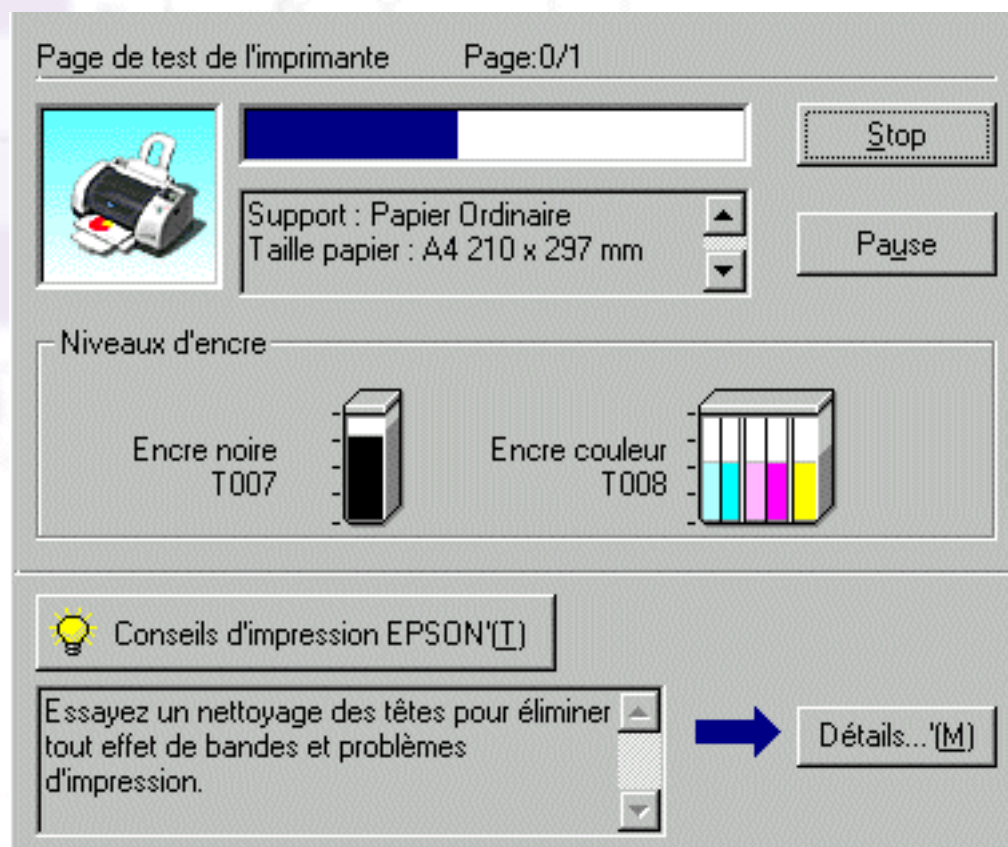

Cette barre indique la progression du travail en cours et fournit des informations sur l'état de l'imprimante si une communication bidirectionnelle est établie entre l'imprimante et votre ordinateur. Elle affiche également des messages d'erreur et des conseils pour obtenir une meilleure impression. Reportez-vous ci-dessous à la section qui vous intéresse.

Conseils d'impression Epson

Des conseils vous permettant d'optimiser votre logiciel d'impression EPSON s'affichent dans la zone de texte située dans la partie inférieure de la fenêtre de la barre de progression. Un nouveau conseil apparaît toutes les 30 secondes. Pour plus d'informations sur le conseil affiché, cliquez sur **Détails**.

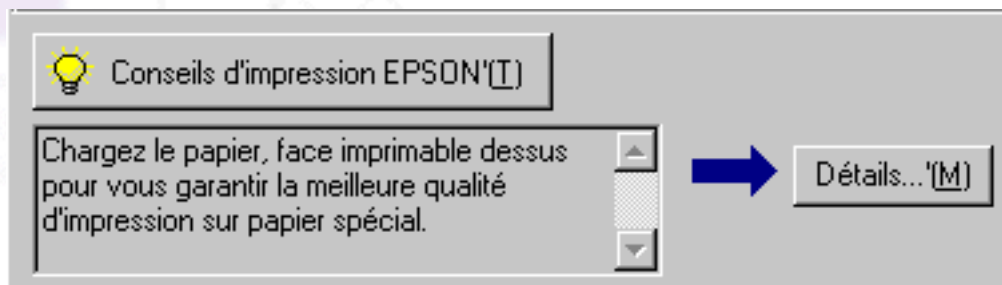

Messages d'erreur

Si un problème survient lors de l'impression, un message d'erreur apparaît dans la zone de texte située dans la partie supérieure de la fenêtre de la barre de progression. Pour plus d'informations, cliquez sur **Support technique** pour accéder à la Résolution des problèmes ou connectez-vous au site Web du Support technique pour obtenir de l'aide.



Remarque :

Selon le pays d'utilisation, il se peut que l'outil Résolution des problèmes ne soit pas disponible.

Si le niveau d'encre baisse ou s'épuise, le bouton **Comment faire** apparaît sous cette zone de texte. Cliquez dessus afin que EPSON Status Monitor 3 affiche les instructions de remplacement des cartouches étape par étape.

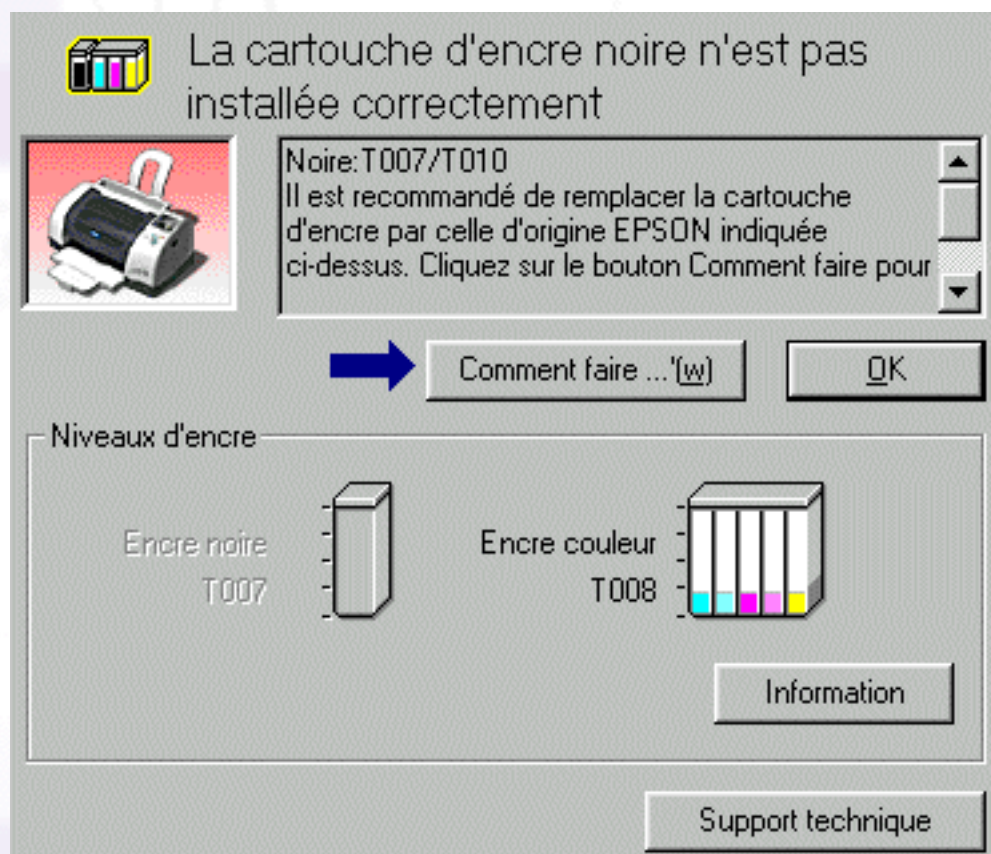

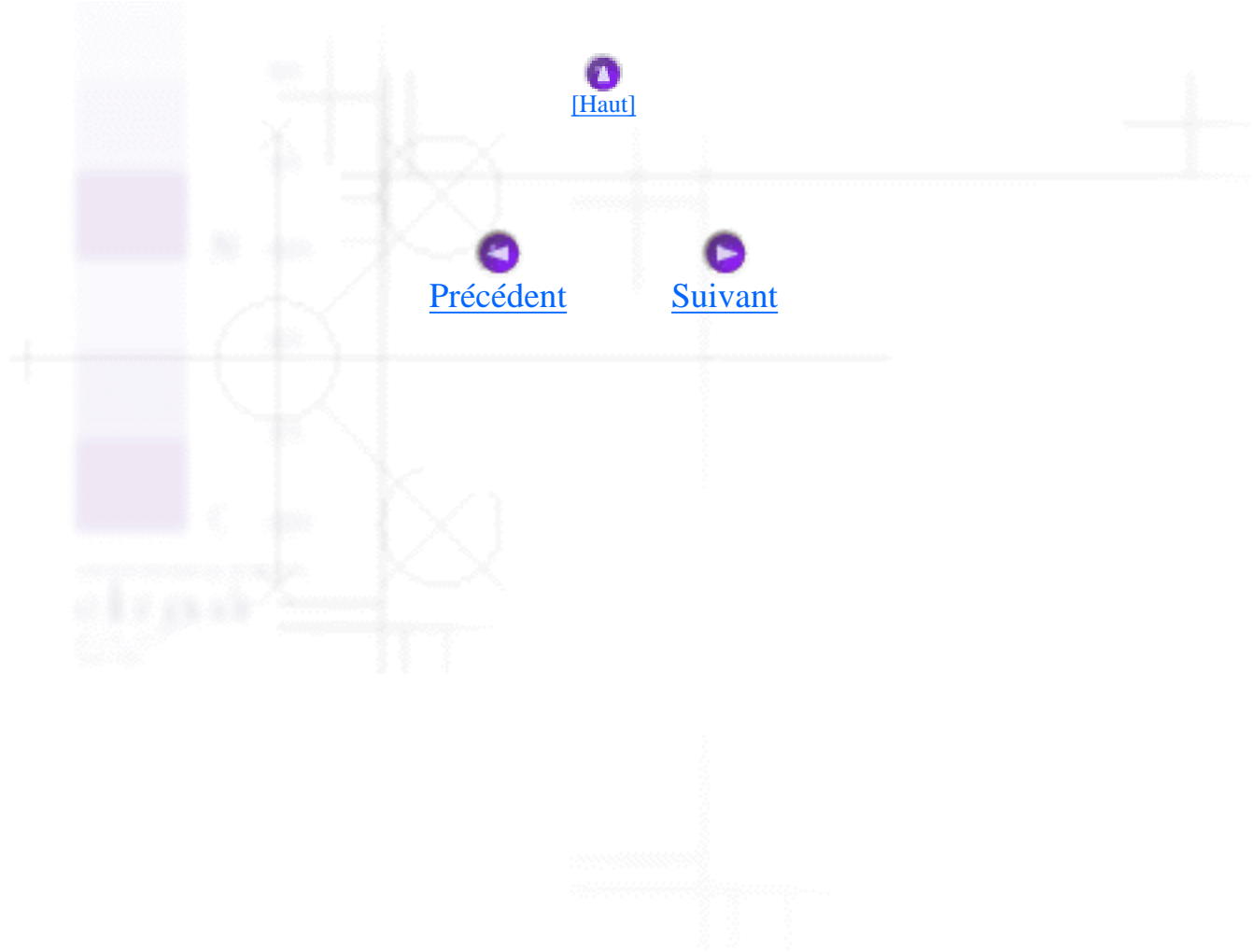

Utilisation de EPSON Spool Manager

▼ [Windows Me et 98](#)

EPSON Spool Manager fonctionne comme le gestionnaire d'impression de Windows. S'il reçoit plusieurs travaux d'impression, il les met en attente dans leur ordre d'arrivée (pour les imprimantes en réseau, on peut alors parler de « file d'attente »). Lorsqu'un travail d'impression atteint la première ligne, le gestionnaire EPSON l'envoie à l'imprimante. A partir de ce gestionnaire, vous pouvez visualiser l'état des travaux envoyés à l'imprimante. Vous pouvez également annuler, interrompre ou reprendre l'impression des travaux sélectionnés.

Remarque :

EPSON Spool Manager n'est pas disponible sous Windows 2000.

Windows Me et 98

Une fois le travail d'impression envoyé, le bouton **EPSON Stylus Photo 895** apparaît dans la barre des tâches. Cliquez dessus pour ouvrir EPSON Spool Manager.

Nom du document	Taille papier	Status	Progression	Démarrée à
 Page de test de l'imprimante	A4 Papier Ordinaire	Impression	0 de 1 Page	18:40:01 23/12/98

EPSON

[\[Haut\]](#)

[Précédent](#)

[Suivant](#)

Utilisation de EPSON Status Monitor 3

▼ [Démarrage de EPSON Status Monitor 3](#)

▼ [Informations affichées dans EPSON Status Monitor 3](#)

EPSON Status Monitor 3 affiche des informations détaillées sur l'état de l'imprimante.



Remarque :

Veillez lire le fichier LISEZMOI de EPSON Status Monitor 3 avant de l'utiliser. Pour ouvrir ce fichier, cliquez sur **Démarrer**, pointez sur **Programmes**, puis sur **EPSON** ou **Imprimantes**, et cliquez sur **EPSON Stylus Photo 895 Lisezmoi**.

Démarrage de EPSON Status Monitor 3

Vous pouvez démarrer EPSON Status Monitor 3 de deux façons.

- Double-cliquez sur l'icône de raccourci en forme d'imprimante à droite de la barre des tâches de Windows. Pour plus d'informations, reportez-vous à la section [Préférences du contrôle](#).
- Ouvrez le logiciel d'impression, cliquez sur l'onglet **Utilitaire**, puis sur **EPSON Status Monitor 3**.

Lorsque vous démarrez EPSON Status Monitor 3, la fenêtre suivante s'affiche.



[\[Haut\]](#)

Informations affichées dans EPSON Status Monitor 3

EPSON Status Monitor 3 fournit les informations suivantes :

- **Etat actuel :**
EPSON Status Monitor 3 affiche des informations détaillées sur l'état de l'imprimante, un graphique et des messages d'état. Si le niveau d'encre est bas ou s'il n'y a plus d'encre, le bouton **Comment faire** apparaît dans la fenêtre EPSON Status Monitor 3. Si vous cliquez dessus, les instructions de remplacement des cartouches d'encre s'affichent et la tête d'impression se place en position de remplacement de cartouche.
- **Niveaux d'encre :**
EPSON Status Monitor 3 affiche la quantité d'encre restante sous forme graphique.

Remarques :

- EPSON Status Monitor 3 propose une estimation du nombre de pages qu'il est possible d'imprimer avec la quantité d'encre restante. Pour la cartouche d'encre couleur, c'est la couleur dont le niveau est le plus faible qui détermine le niveau affiché pour l'ensemble des couleurs de la cartouche.
- Lorsque vous installez une cartouche demi-capacité, le graphique de niveau d'encre signale que la cartouche est à moitié pleine. En effet, même si elle est neuve, sa capacité correspond à 50 % de celle d'une cartouche ordinaire.
- Informations sur la cartouche d'encre :
Vous pouvez visualiser des informations sur les cartouches d'encre en place en cliquant sur l'icône **Information**.
- Support technique :
Vous pouvez accéder à la Résolution des problèmes ou vous connecter au site Web du Support technique à partir de EPSON Status Monitor 3. Si vous rencontrez des difficultés, cliquez sur **Support technique** dans la fenêtre EPSON Status Monitor 3.



Remarque :

Selon le pays d'utilisation, il se peut que l'outil Résolution des problèmes ne soit pas disponible.

[\[Haut\]](#)

[Précédent](#)

Pour les utilisateurs Macintosh

▼ [Définition de l'imprimante comme imprimante partagée](#)

▼ [Accès à l'imprimante via le réseau](#)

Cette section vous indique comment définir l'imprimante pour pouvoir l'utiliser sur un réseau AppleTalk. Si vous la définissez comme imprimante partagée, votre imprimante locale est connectée au réseau et peut être utilisée par d'autres ordinateurs.

Vous devez d'abord définir l'imprimante comme imprimante partagée sur l'ordinateur auquel elle est connectée. Vous devez ensuite spécifier le chemin d'accès réseau de l'imprimante sur tous les ordinateurs appelés à l'utiliser, et installer le logiciel d'impression sur ces postes.

Définition de l'imprimante comme imprimante partagée

Pour partager une imprimante, connectée directement à votre ordinateur, avec les autres ordinateurs du réseau AppleTalk, procédez comme suit.



1 Mettez l'imprimante sous tension.



2 Sélectionnez **Sélecteur** dans le menu Pomme, cliquez sur l'icône de votre imprimante, puis sur le port auquel elle est connectée.

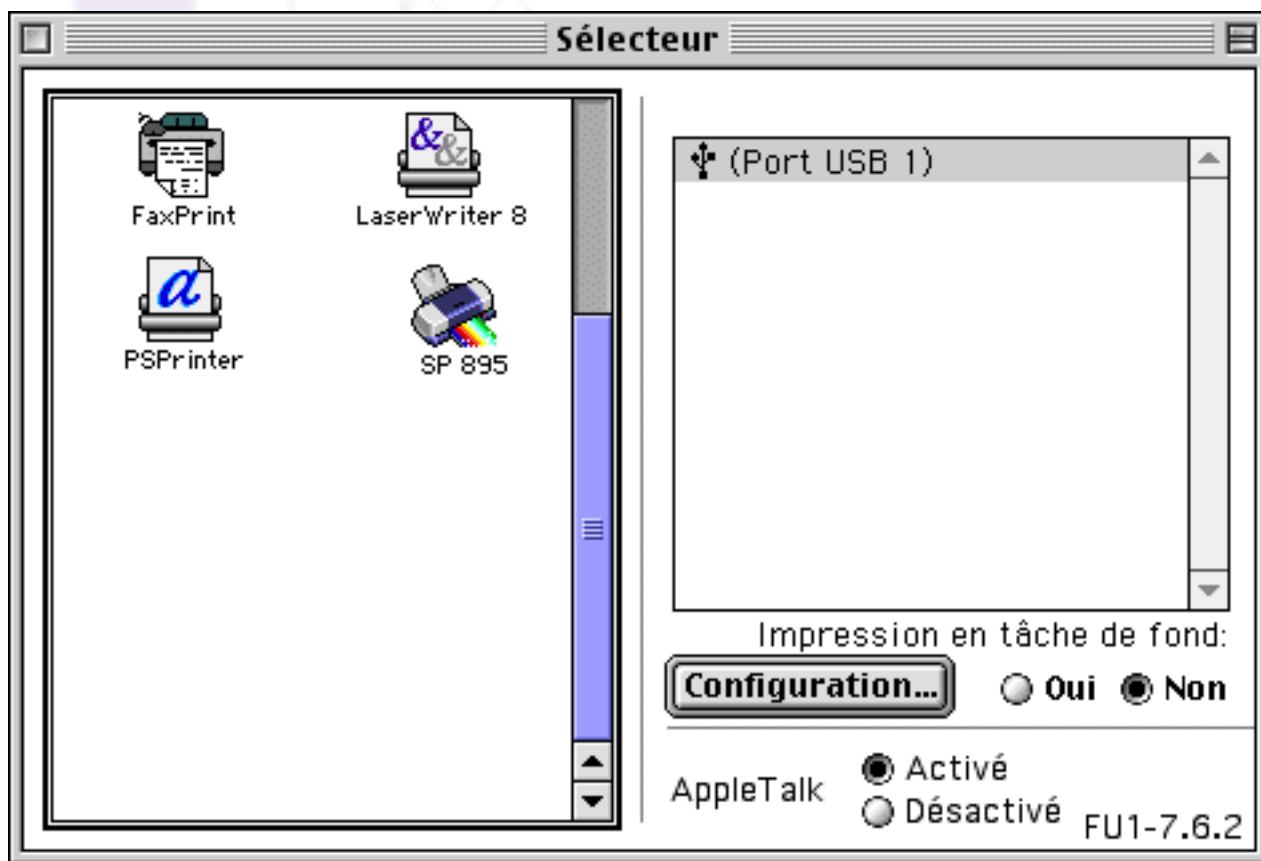

- 3 Cliquez sur le bouton **Configuration**. La zone de dialogue Partage d'imprimante s'affiche.



- 4 Cochez la case **Partager cette imprimante**, puis saisissez le nom de l'imprimante et éventuellement le mot de passe.

- 5 Cliquez sur **OK**. Le nom de l'imprimante partagée apparaît dans la liste des ports au niveau du Sélecteur.

- 6 Fermez le Sélecteur.



[Haut](#)

Accès à l'imprimante via le réseau

Pour accéder à votre imprimante à partir d'un autre ordinateur du réseau, procédez comme suit.

- 1 Mettez l'imprimante sous tension.
- 2 Installez le logiciel d'impression à partir du CD-ROM.
- 3 Choisissez **Sélecteur** dans le menu Pomme. Cliquez ensuite sur l'icône de l'imprimante et choisissez le port d'imprimante que vous souhaitez utiliser dans la zone Sélectionnez un port.



Remarque :

Seules les imprimantes connectées à la zone AppleTalk actuelle sont disponibles.

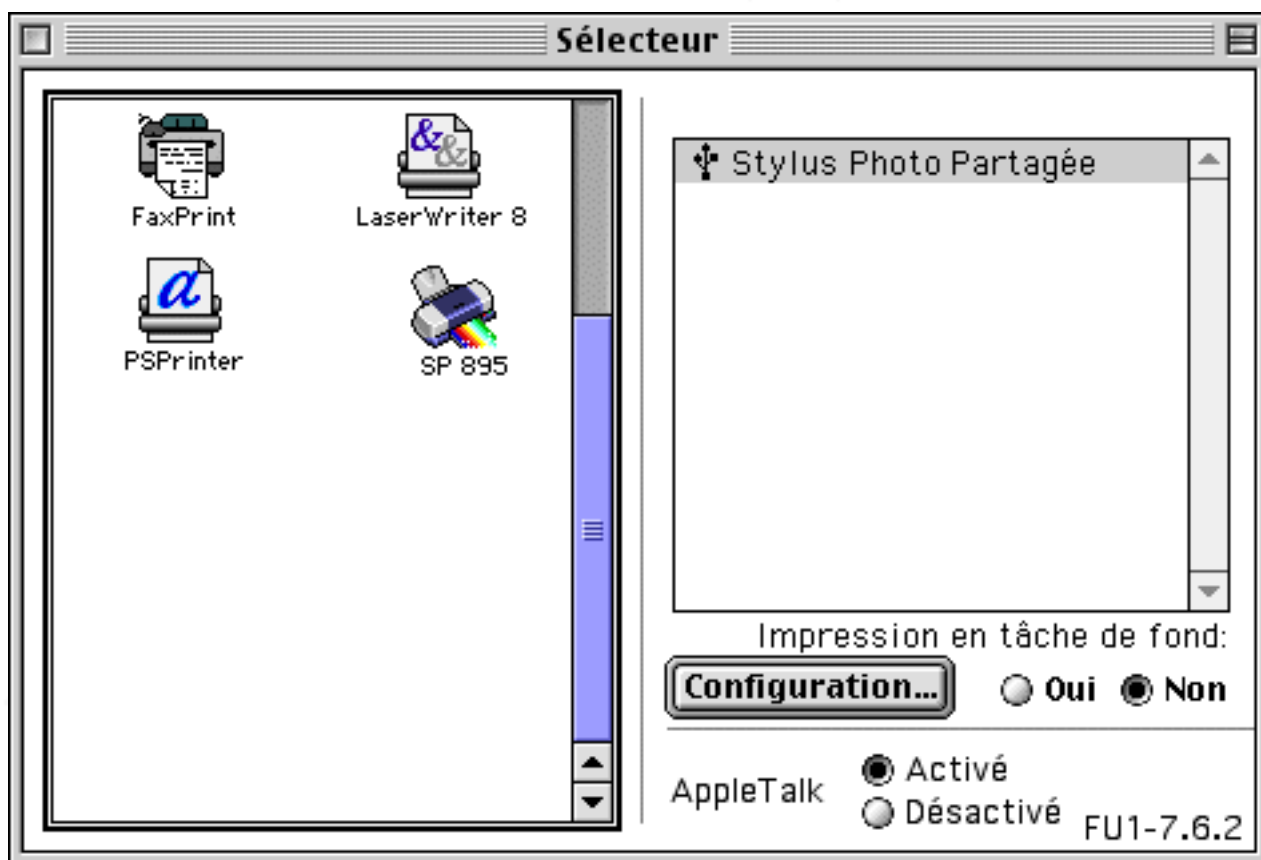

Si la zone de dialogue suivante apparaît, saisissez le mot de passe de l'imprimante, puis cliquez sur **OK**.



4 Sélectionnez le cercle d'option **Impression en tâche de fond** approprié pour activer ou désactiver cette option.

5 Fermez le Sélecteur.



Pour les utilisateurs de Windows 2000

▼ [Définition de l'imprimante comme imprimante partagée](#)

▼ [Accès à l'imprimante via le réseau](#)

Cette section vous indique comment définir votre imprimante pour qu'elle soit utilisable par d'autres ordinateurs du réseau.



Remarque :

Cette section concerne uniquement les réseaux de petite taille. Si vous disposez d'un réseau étendu et que vous souhaitez partager votre imprimante, consultez votre administrateur réseau.

Vous devez d'abord définir l'imprimante comme imprimante partagée sur l'ordinateur auquel elle est connectée. Vous devez ensuite spécifier le chemin d'accès réseau de l'imprimante sur tous les ordinateurs appelés à l'utiliser, et installer le logiciel d'impression sur ces postes.

Définition de l'imprimante comme imprimante partagée

Pour partager une imprimante, connectée directement à votre ordinateur, avec les autres ordinateurs du réseau, procédez comme suit.



1 Cliquez sur **Démarrer**, pointez sur **Paramètres** et cliquez sur **Imprimantes**.



2 Cliquez sur l'icône de votre imprimante, puis choisissez **Partager** dans le menu Fichier.



3 Activez la case à cocher **Partagée en tant que** et spécifiez le Nom de partage de votre imprimante.

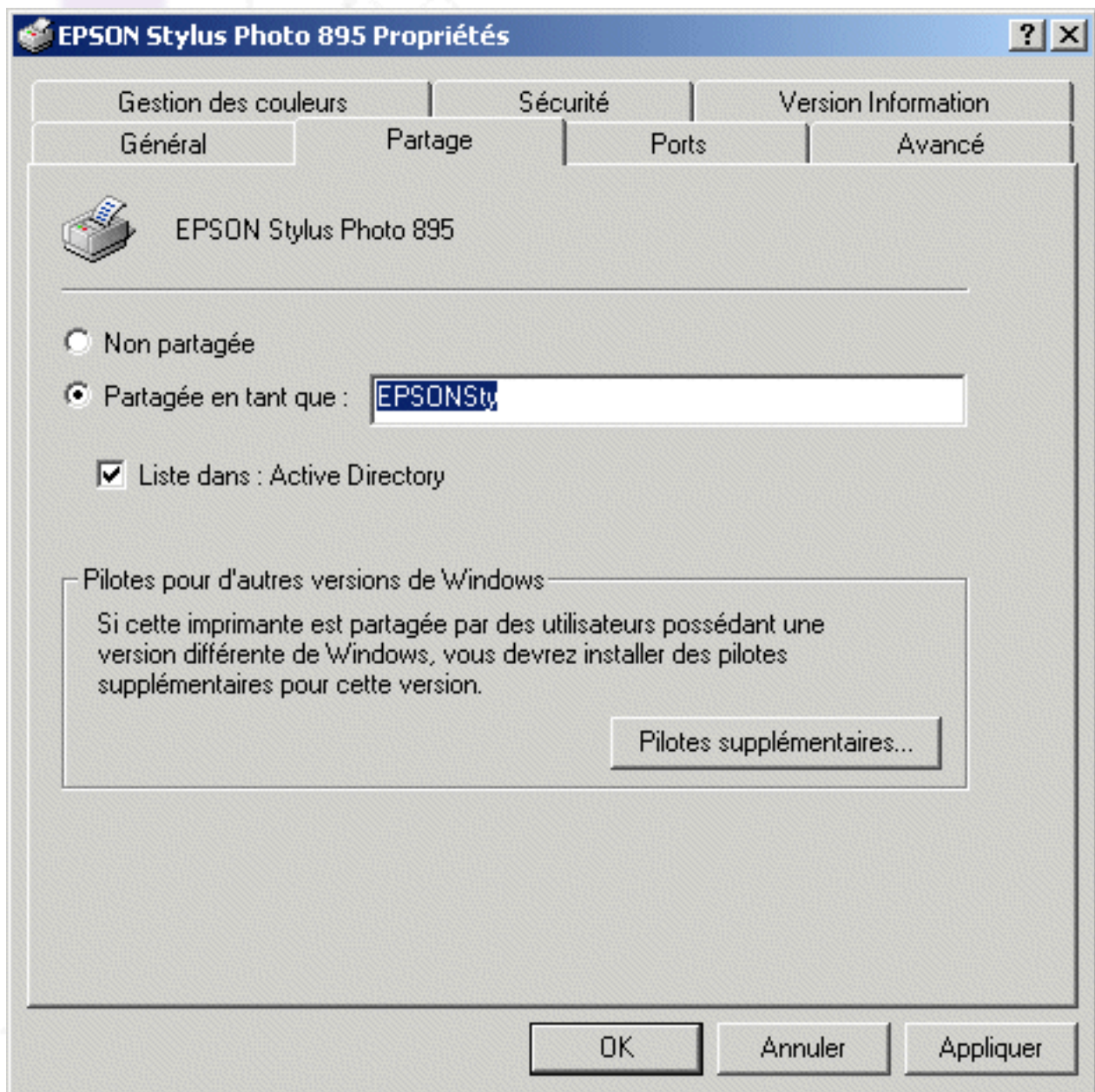

4 Cliquez sur **OK**

 **Remarque :**

Ne sélectionnez pas de pilote dans la liste Pilotes supplémentaires de la boîte de dialogue du même nom.

 [\[Haut\]](#)

Accès à l'imprimante via le réseau

Pour accéder à l'imprimante à partir d'un autre ordinateur du réseau, procédez comme suit.

 **Remarque :**

Pour être accessible à partir d'un autre ordinateur, l'imprimante doit être définie comme imprimante partagée sur l'ordinateur auquel elle est directement connectée. Pour plus d'informations, reportez-vous à la section [Définition de l'imprimante comme imprimante partagée](#).

- 1 Installez le logiciel d'impression à partir du CD-ROM.
- 2 Cliquez sur **Démarrer**, pointez sur **Paramètres**, puis cliquez sur **Panneau de configuration**.
- 3 Double-cliquez sur l'icône **Imprimantes**.
- 4 Cliquez avec le bouton droit de la souris sur l'icône de l'imprimante, puis choisissez **Propriétés** dans le menu contextuel qui apparaît. Le logiciel d'impression s'affiche.

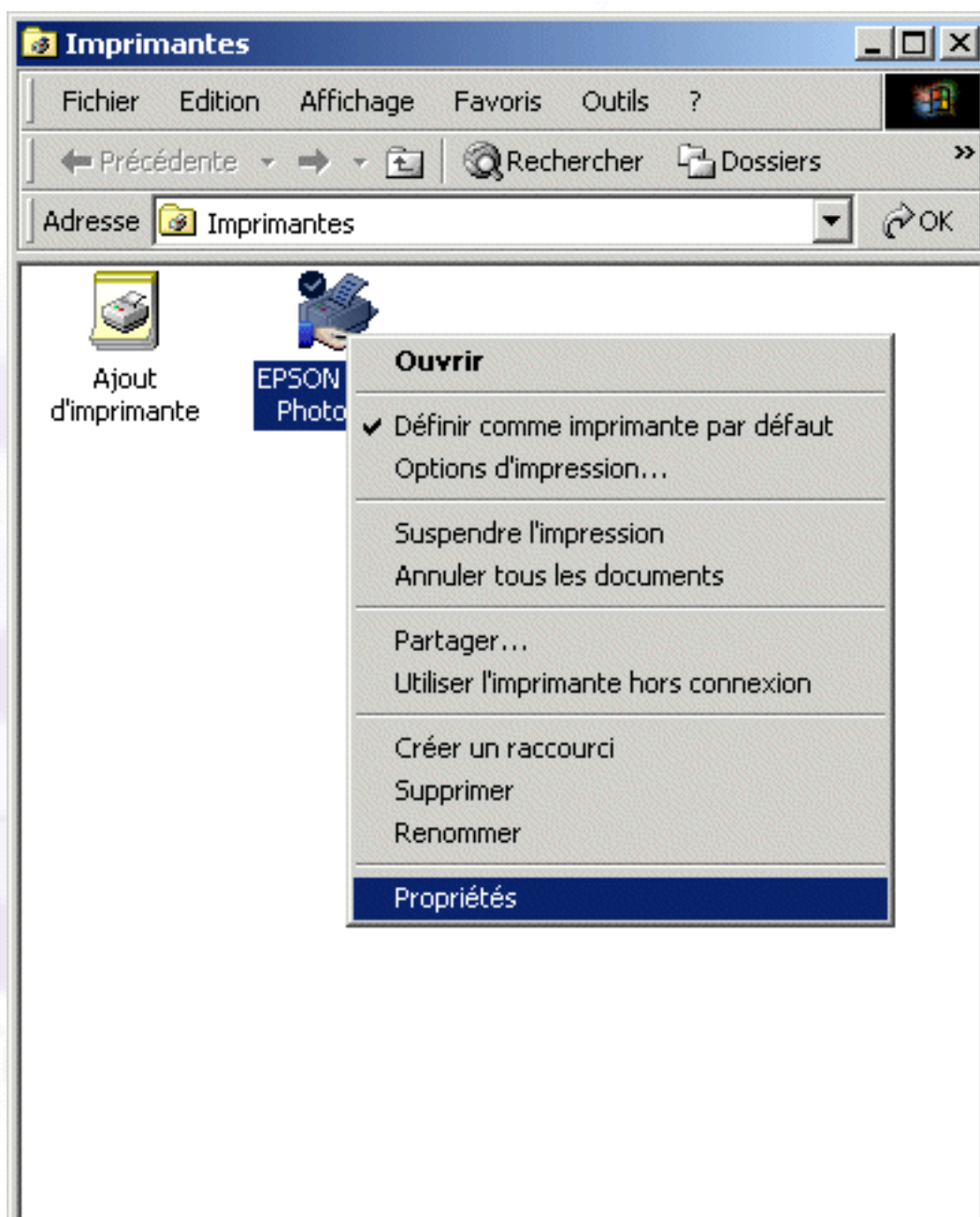

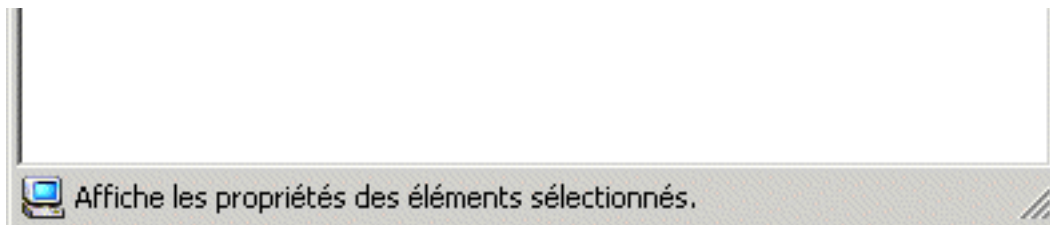

5 Cliquez sur l'onglet **Ports**, puis sur **Ajouter un port**.

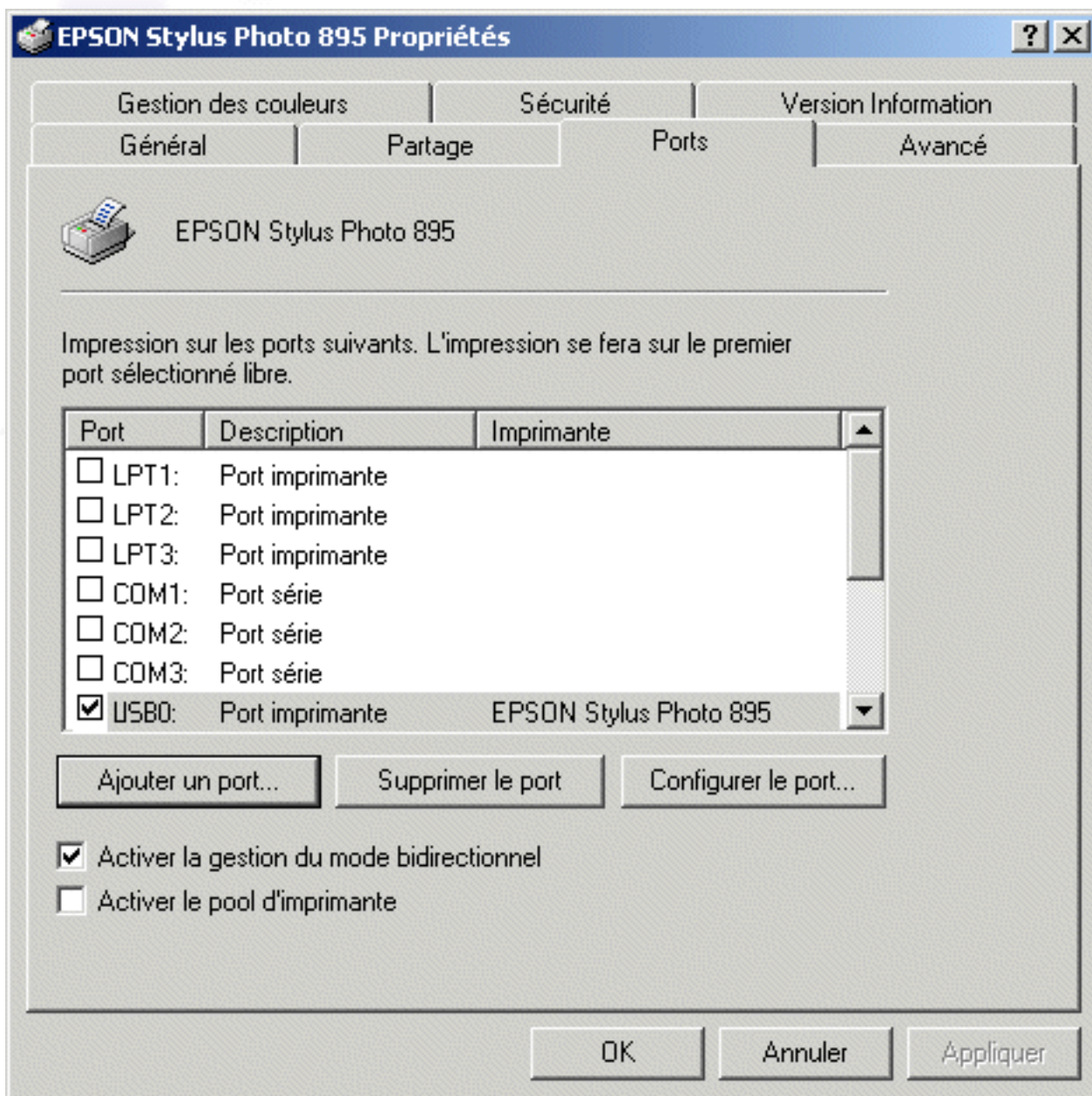

6 Dans la boîte de dialogue Ports d'imprimante, sélectionnez **Local Port**, puis cliquez sur **Ajouter un port**.

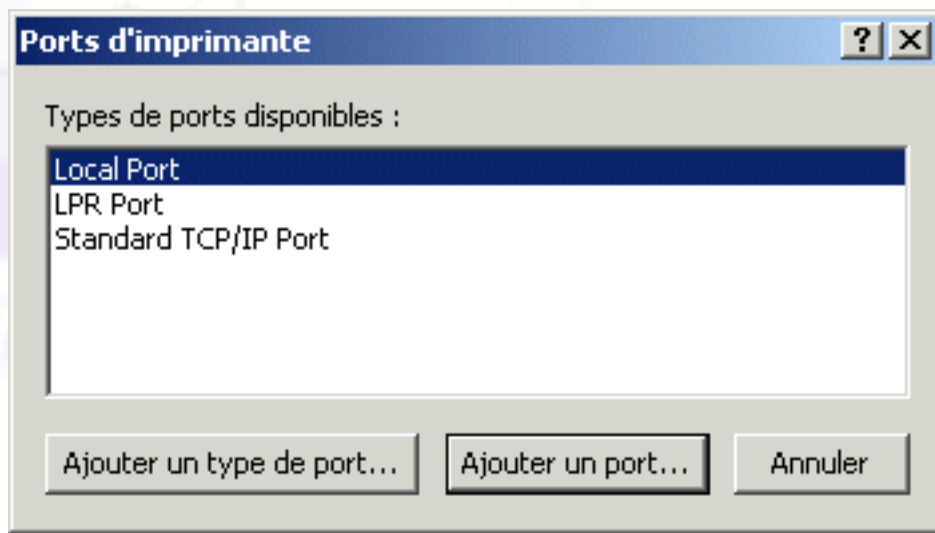

- 7 Dans la boîte de dialogue Nom du port, indiquez le chemin d'accès de l'imprimante en respectant le format suivant :
\\nom de l'ordinateur connecté à l'imprimante\nom de l'imprimante partagée.



- 8 Cliquez sur **OK** pour revenir à la boîte de dialogue Ports d'imprimante.
- 9 Cliquez sur **Annuler** pour revenir au menu Ports.

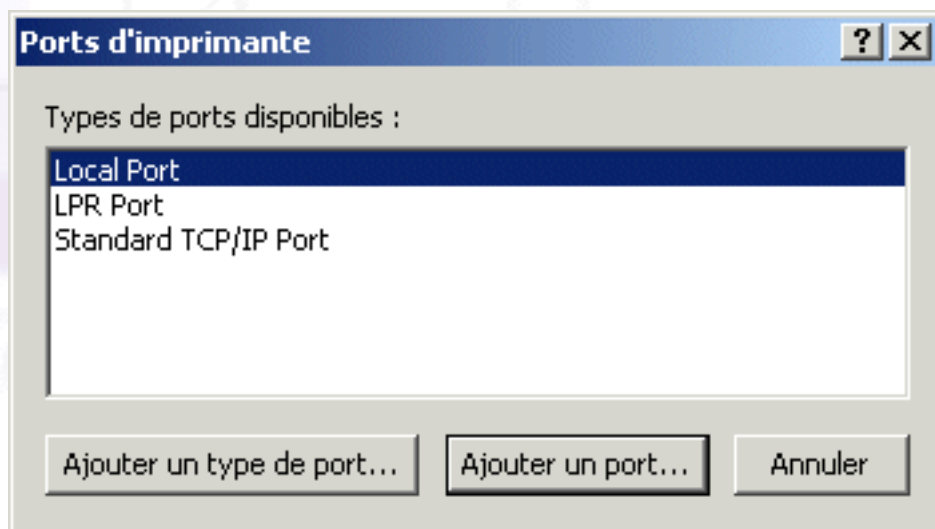

- 10 Dans le menu Ports, vérifiez que le nouveau port figure dans la liste et que la case correspondante est cochée. Cliquez sur **OK** pour fermer le logiciel d'impression.

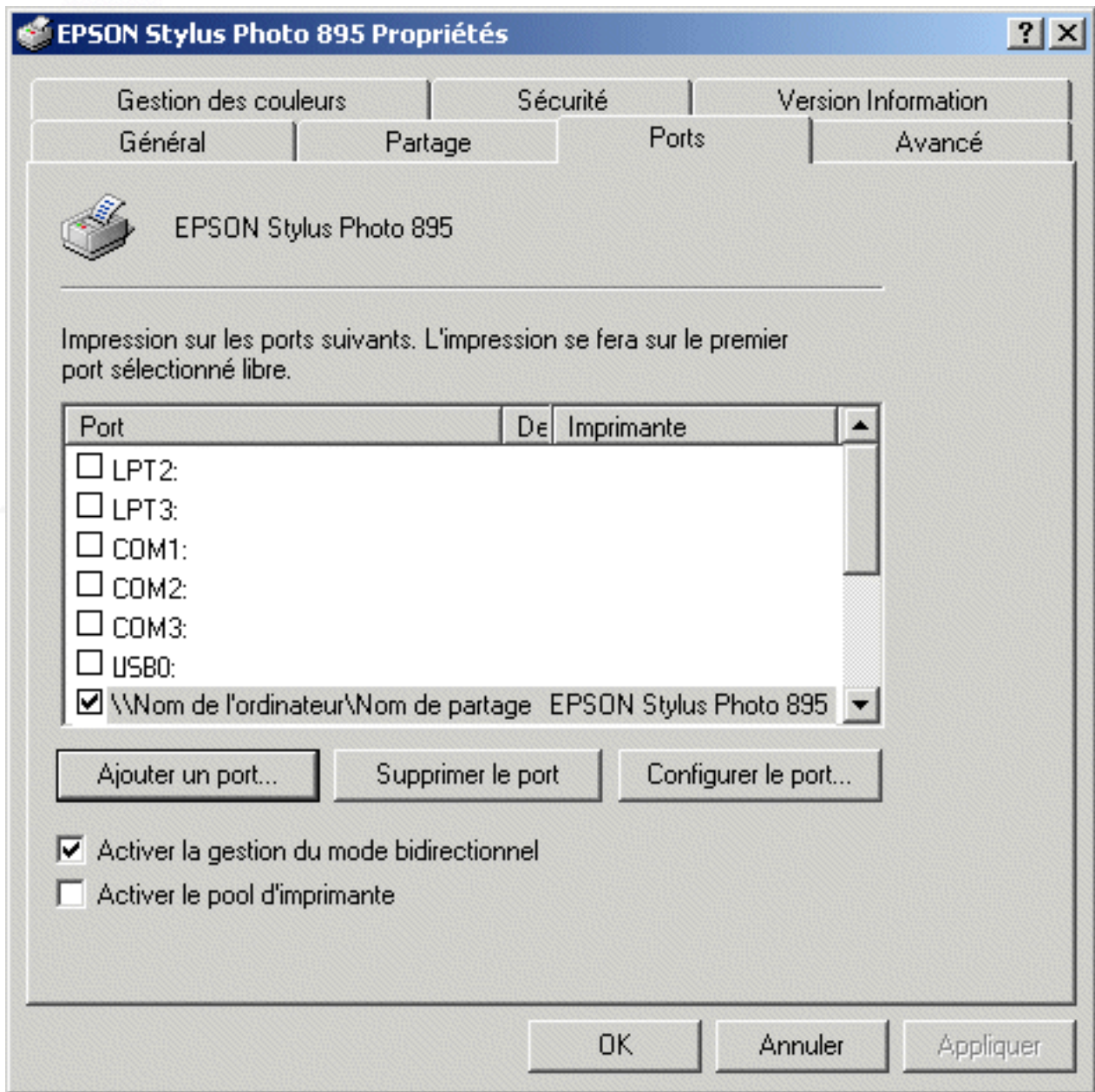

[\[Haut\]](#)

[Précédent](#)

[Suivant](#)

Pour les utilisateurs de Windows Me et 98

- ▼ [Définition de l'imprimante comme imprimante partagée](#)
- ▼ [Accès à l'imprimante via le réseau](#)

Cette section vous indique comment définir votre imprimante pour que d'autres ordinateurs connectés en réseau puissent l'utiliser.

Vous devez d'abord définir l'imprimante comme imprimante partagée sur l'ordinateur auquel elle est connectée. Vous devez ensuite spécifier le chemin d'accès réseau de l'imprimante sur tous les ordinateurs appelés à l'utiliser, et installer le logiciel d'impression sur ces postes.



Remarque :

Cette section indique comment utiliser votre imprimante comme imprimante partagée en réseau. Pour la connecter directement au réseau, sans la définir comme imprimante partagée, consultez votre administrateur réseau.

Définition de l'imprimante comme imprimante partagée

Pour partager une imprimante, connectée directement à votre ordinateur, avec les autres ordinateurs du réseau, procédez comme suit.



1 Cliquez sur **Démarrer**, pointez sur **Paramètres**, puis cliquez sur **Panneau de configuration**.



2 Double-cliquez sur l'icône **Réseau**.



3 Cliquez sur le bouton **Partage de fichiers et d'imprimantes**.



4 Cochez la case **Permettre à d'autres utilisateurs d'utiliser mes imprimantes**, puis cliquez sur **OK**.

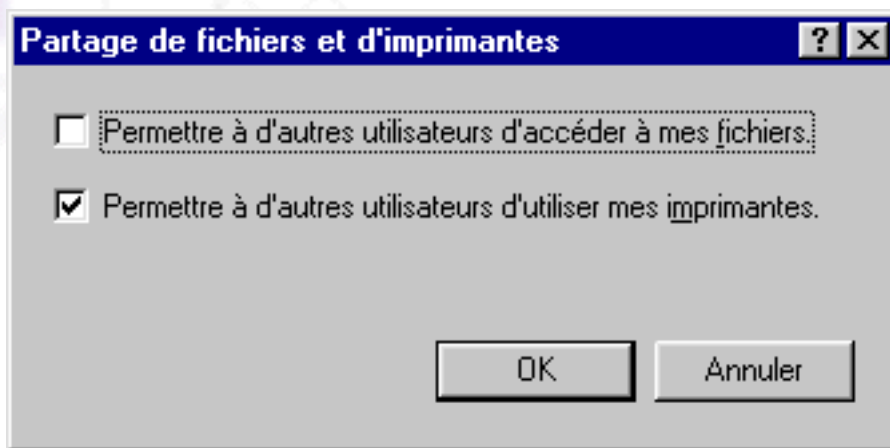

5 Dans la boîte de dialogue Réseau, cliquez sur **OK**.

6 Dans le Panneau de configuration, double-cliquez sur l'icône **Imprimantes**.

 **Remarques :**

- Si une boîte de dialogue vous invite à introduire le CD-ROM de Windows Me ou 98, insérez celui-ci dans le lecteur et suivez les instructions qui s'affichent.
- Redémarrez votre ordinateur si une boîte de dialogue vous y invite. Ouvrez ensuite le dossier Imprimantes et passez à l'étape 7.

7 Cliquez sur l'icône de votre imprimante dans le dossier Imprimantes, puis choisissez **Partager** dans le menu Fichier.

8 Sélectionnez **Partagée en tant que**, saisissez les informations nécessaires, puis cliquez sur **OK**.

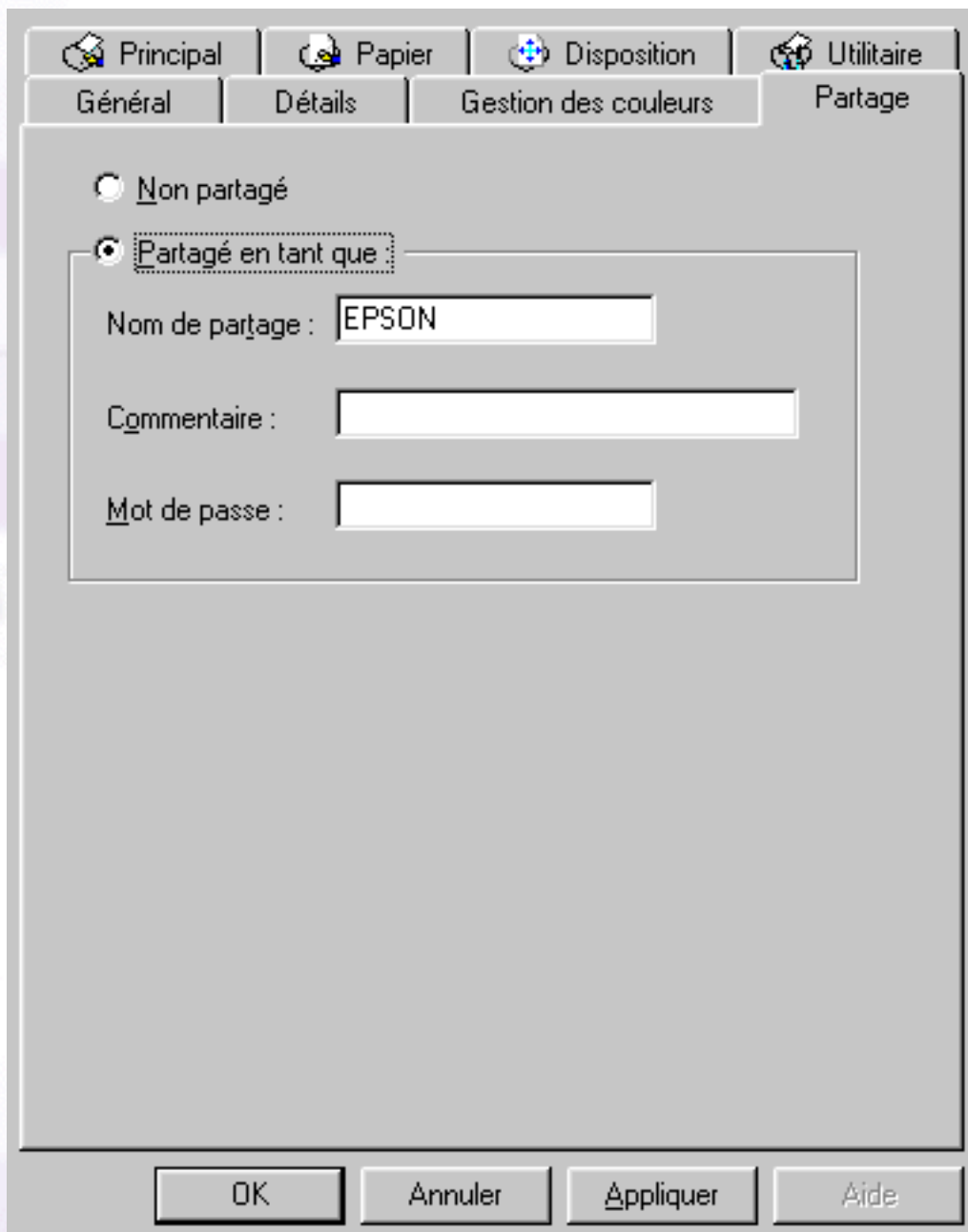

 [\[Haut\]](#)

Accès à l'imprimante via le réseau

Pour accéder à l'imprimante à partir d'un autre ordinateur du réseau, procédez comme suit.



Remarque :

Pour être accessible à partir d'un autre ordinateur, l'imprimante doit être définie comme imprimante partagée sur l'ordinateur auquel elle est directement connectée. Pour plus d'informations, reportez-vous à la section [Définition de l'imprimante comme imprimante partagée](#).

1 Cliquez sur **Démarrer**, pointez sur **Paramètres** et cliquez sur **Imprimantes**.

2 Double-cliquez sur l'icône **Ajout d'imprimante**. L'Assistant Ajout d'imprimante apparaît.

3 Cliquez sur **Suivant**.

4 Sélectionnez **Imprimante réseau**, puis cliquez sur **Suivant**.

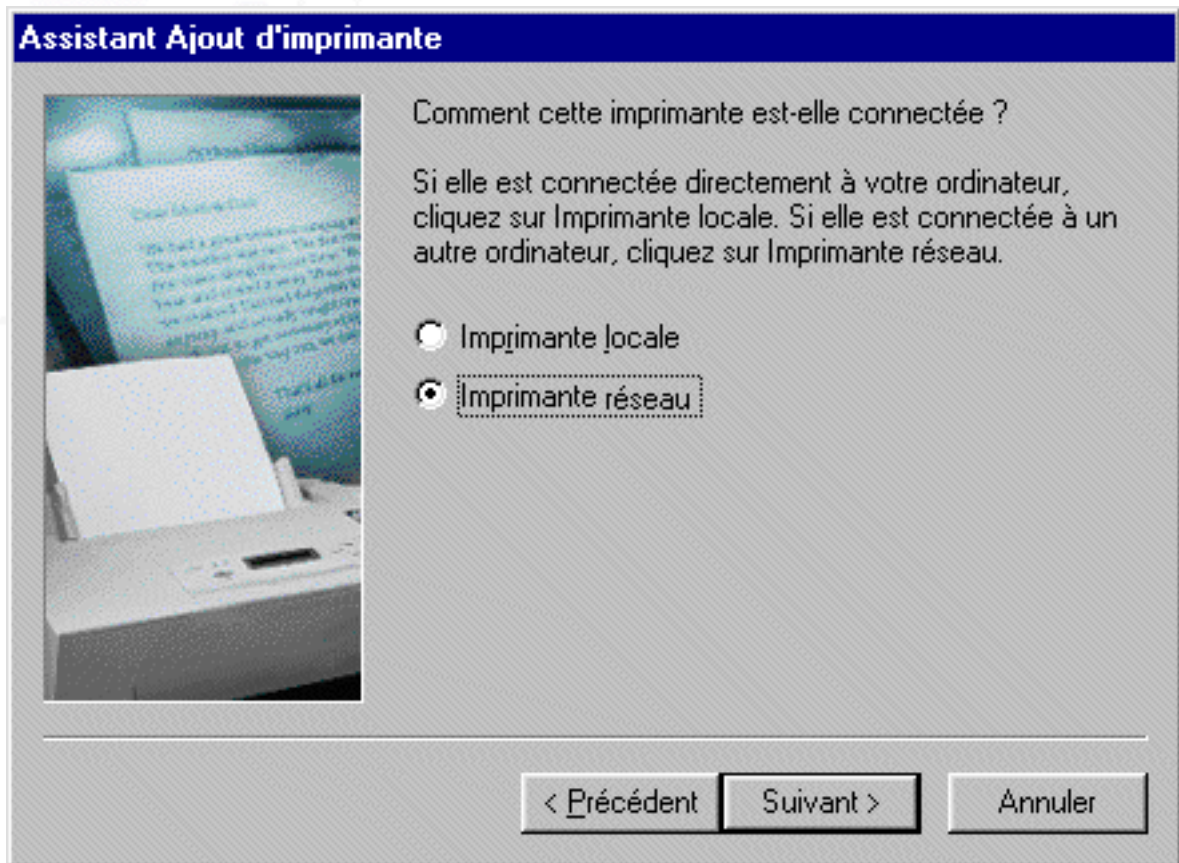

5 Cliquez sur **Parcourir**.

6 Double-cliquez sur l'icône de l'ordinateur auquel l'imprimante est directement connectée, puis cliquez sur l'icône de l'imprimante.



7 Cliquez sur **OK** et suivez les instructions qui s'affichent.

 [\[Haut\]](#)

 [Précédent](#)

 [Suivant](#)

Stockage du papier rouleau EPSON

Remplacez le papier inutilisé dans son emballage d'origine dès que vous ne vous en servez plus. EPSON vous recommande de stocker vos impressions dans un sac plastique pouvant être refermé. Conservez-les à l'abri des rayons directs du soleil, des températures élevées et de l'humidité.

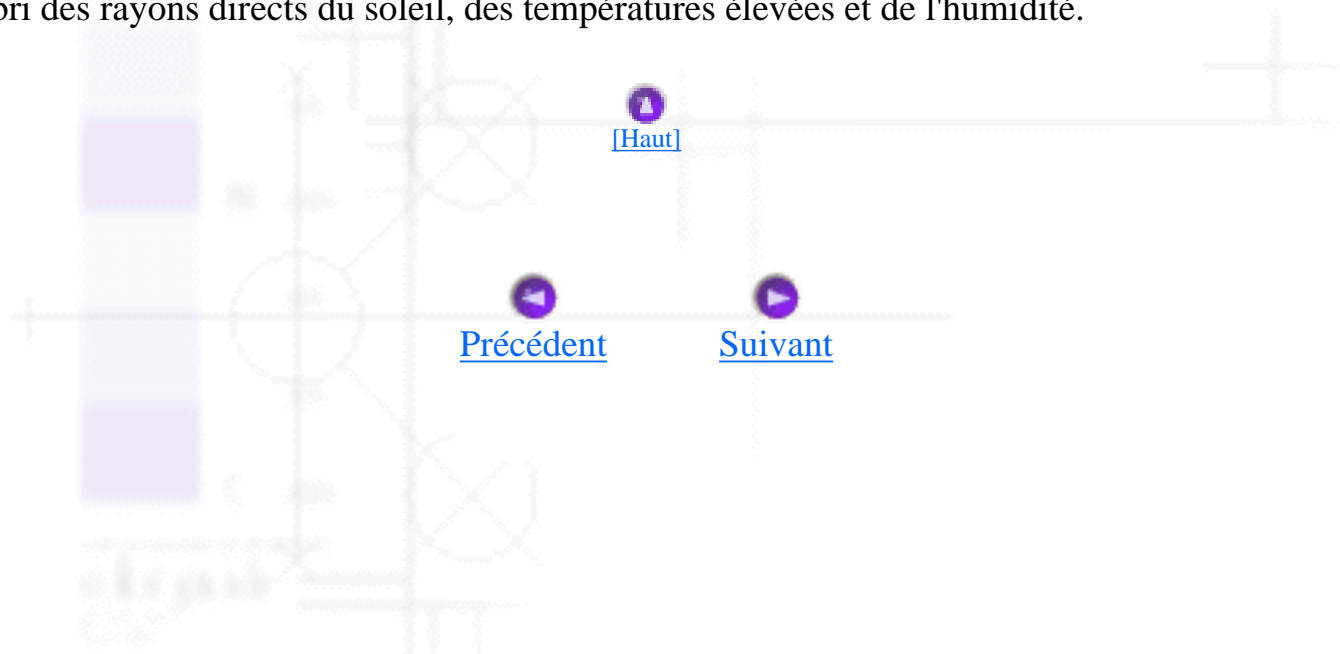



Retrait du papier rouleau de l'imprimante

Pour retirer le papier de l'imprimante, procédez comme suit.

- 1** Appuyez sur la touche du papier rouleau  pour faire avancer le papier. Une ligne de découpe est imprimée sur le papier rouleau.



 **Remarque :**

Pour annuler l'opération de retrait du papier et continuer à imprimer, appuyez sur la touche du papier rouleau  et lancez le travail d'impression suivant. Le papier revient en position initiale d'impression avant le début du nouveau travail. N'appuyez pas sur la touche du papier rouleau  plus que nécessaire. Cela pourrait détériorer les impressions.

- 2** Coupez le papier le long du trait de coupe. Ne tirez jamais sur le papier pendant que vous le coupez. Cela pourrait détériorer les impressions. Lorsque vous coupez le papier, ne le faites pas en-deçà du trait (côté imprimante), cela pourrait entraîner des problèmes d'alimentation.

 **Remarque :**

EPSON recommande de toujours utiliser une équerre (ou un outil équivalent) pour vérifier que la découpe est bien perpendiculaire. Une découpe en diagonale peut entraîner des problèmes d'alimentation.

- 3** Après avoir coupé le papier, appuyez sur la touche du papier rouleau  pendant environ trois secondes. Le papier est entraîné en sens inverse de manière à vous permettre de le retirer facilement du chargeur feuille à feuille, à l'arrière de l'imprimante. Si ce n'est pas le cas, répétez cette étape.

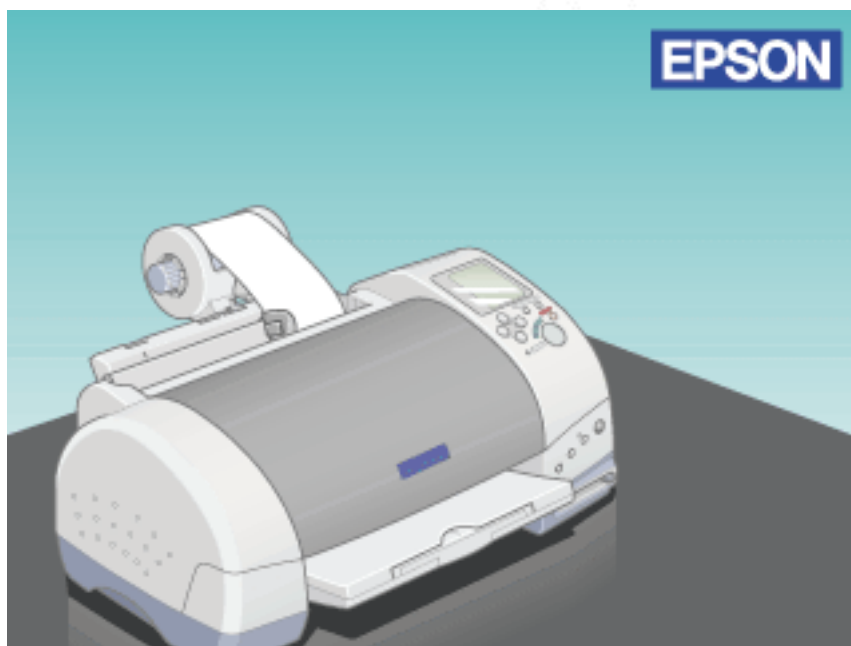

- 4** Retirez le papier avec précaution, puis appuyez sur la touche du papier rouleau  pour faire disparaître l'erreur.

 [\[Haut\]](#)

 [Précédent](#)

 [Suivant](#)

Utilisation de EPSON StatusMonitor

- ▼ [Ouverture de EPSON StatusMonitor](#)
- ▼ [Utilisation de la zone de dialogue Configuration](#)

EPSON StatusMonitor pilote l'imprimante. S'il détecte une erreur, il affiche un message.

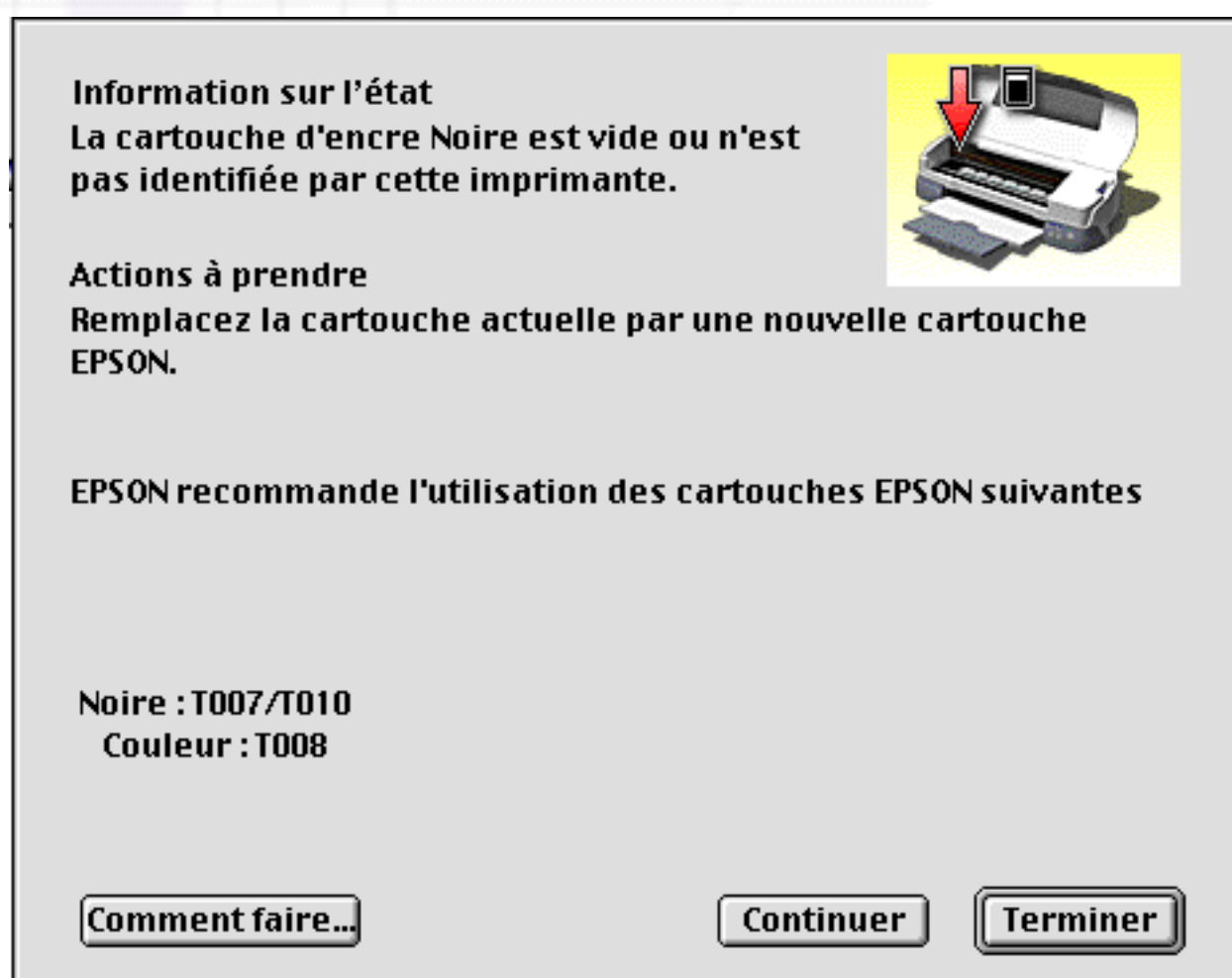

Si le niveau d'encre baisse ou s'il n'y a plus d'encre, le bouton **Comment faire** apparaît. Cliquez dessus afin que EPSON StatusMonitor affiche les instructions de remplacement des cartouches d'encre étape par étape.



Vous pouvez également l'utiliser pour vérifier le niveau d'encre avant une impression. EPSON StatusMonitor vous informe du niveau d'encre présent au moment de son ouverture. Pour mettre à jour ces informations, cliquez sur le bouton **Mise à jour**.

Ouverture de EPSON StatusMonitor

Pour démarrer EPSON StatusMonitor, procédez comme suit.

- 1 Cliquez sur **Imprimer** ou **Format d'impression** dans le menu Fichier de votre application. La zone de dialogue Imprimer s'affiche.
- 2 Cliquez sur l'icône  StatusMonitor ou  Utilitaire, puis sur le bouton **EPSON StatusMonitor** dans la zone de dialogue Utilitaire. La zone de dialogue StatusMonitor s'affiche.

 **Remarque :**

Lorsque vous installez une cartouche demi-capacité, le graphique de niveau d'encre signale que la cartouche est à moitié pleine. En effet, même si elle est neuve, sa capacité correspond à 50 % de celle d'une cartouche ordinaire.

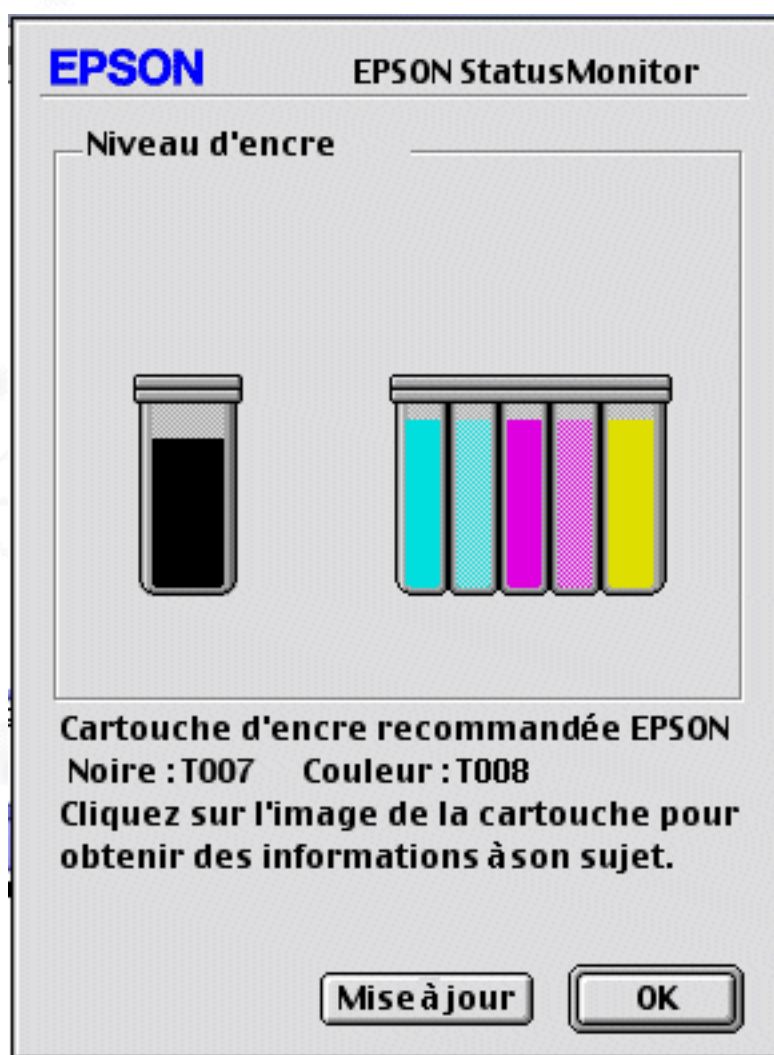



[\[Haut\]](#)

Utilisation de la zone de dialogue Configuration

Pour modifier la manière dont l'utilitaire StatusMonitor contrôle votre imprimante ou la gestion des travaux d'impression par votre imprimante, procédez comme suit.

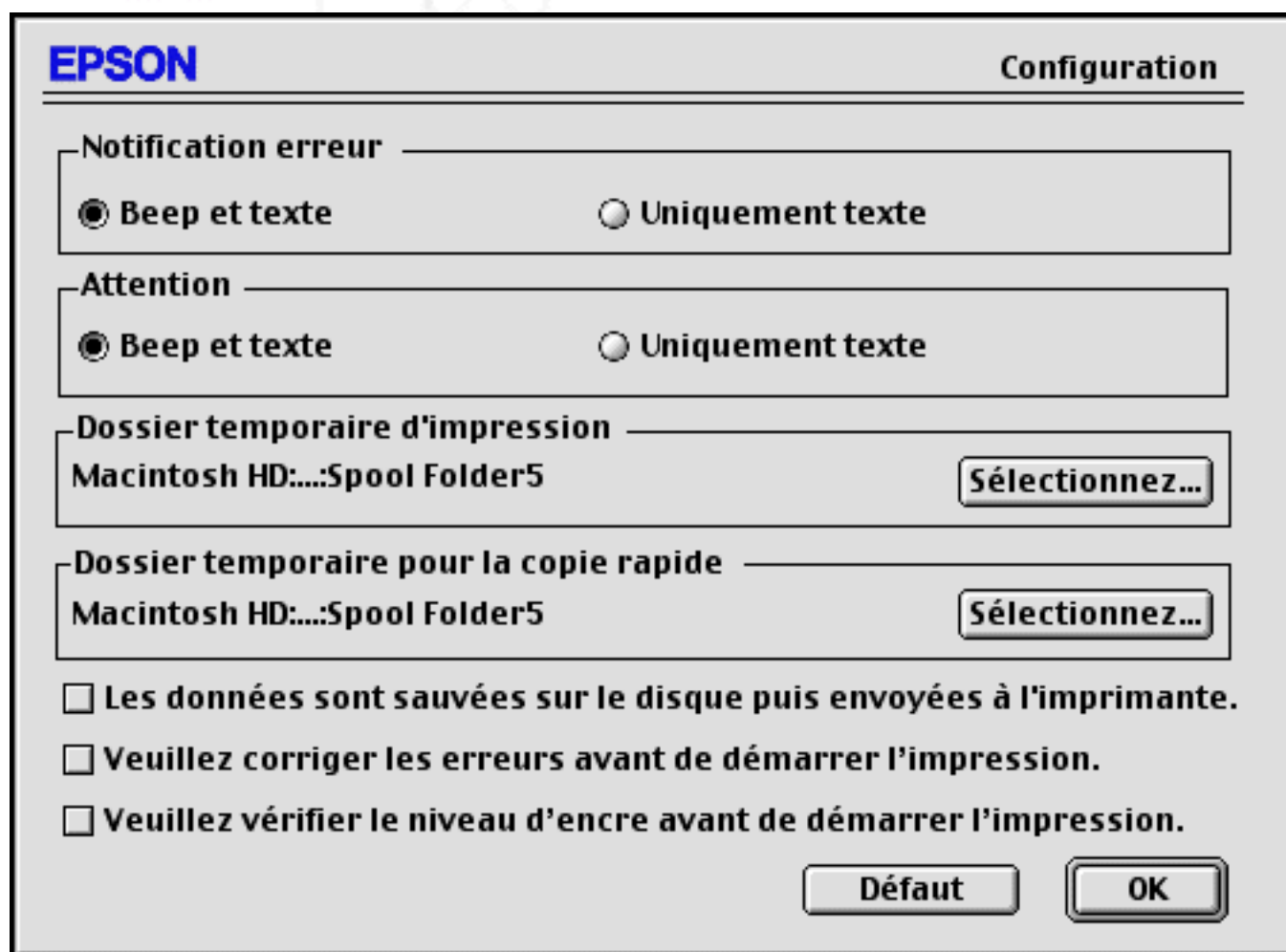
- 1 Cliquez sur **Imprimer** ou **Format d'impression** dans le menu Fichier de votre application.
- 2 Cliquez sur l'icône  Utilitaire.
- 3 Cliquez sur le bouton **Configuration**. La zone de dialogue Configuration s'affiche.



EPSON Configuration

Notification erreur

Beep et texte Uniquement texte

Attention

Beep et texte Uniquement texte

Dossier temporaire d'impression

Macintosh HD:....:Spool Folder5

Dossier temporaire pour la copie rapide

Macintosh HD:....:Spool Folder5

Les données sont sauveés sur le disque puis envoyées à l'imprimante.

Veuillez corriger les erreurs avant de démarrer l'impression.

Veuillez vérifier le niveau d'encre avant de démarrer l'impression.

Vous pouvez définir les paramètres suivants dans la zone de dialogue Configuration.

Notification erreur	Indiquez comment EPSON StatusMonitor vous informe des erreurs détectées.
Attention	Indiquez comment EPSON StatusMonitor vous communique les messages d'avertissement.

Dossier temporaire d'impression	Indiquez le dossier de stockage temporaire des données de la file d'attente.
Dossier temporaire pour la copie rapide	Indiquez le dossier de stockage temporaire des données pour les impressions en plusieurs exemplaires.
Les données sont sauveées sur le disque puis envoyées à l'imprimante.	Cochez cette case pour éviter l'apparition de bandes horizontales sur les impressions contenant des images. L'ordinateur stocke temporairement les images sur le disque dur. Il les envoie ensuite à l'imprimante en bloc plutôt que sous forme de bandes rectangulaires.
Veillez corriger les erreurs avant de démarrer l'impression.	Cochez cette case si vous souhaitez qu'un contrôle soit effectué pour détecter les erreurs éventuelles avant de commencer à imprimer.
Veillez vérifier le niveau d'encre avant de démarrer l'impression.	Cochez cette case si vous souhaitez qu'un contrôle des niveaux d'encre soit effectué avant de commencer à imprimer.

[\[Haut\]](#)[Précédent](#)[Suivant](#)

Accès aux informations de l'aide en ligne

Votre logiciel d'impression comprend un système d'aide en ligne complet qui fournit des informations sur l'impression, le paramétrage du pilote d'impression et les utilitaires d'impression.

Pour accéder à l'aide en ligne, cliquez sur la commande **Imprimer** ou **Format d'impression** dans le menu Fichier, puis cliquez sur l'icône  Aide.

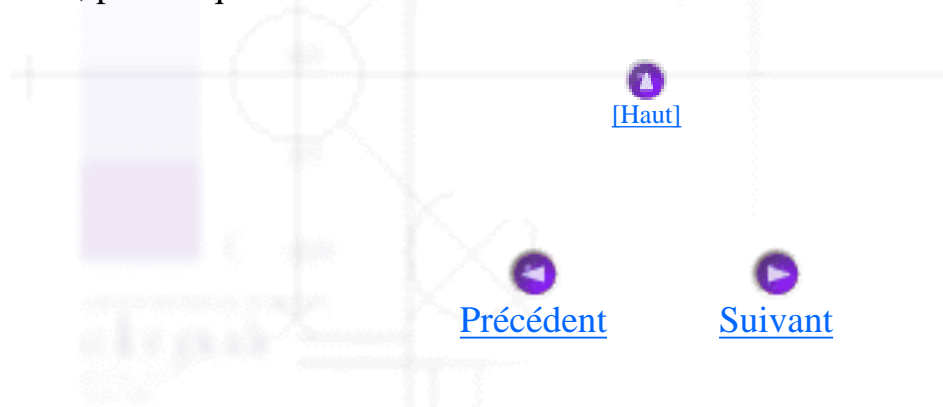

Utilitaires d'impression

- ▼ [EPSON StatusMonitor](#)
- ▼ [Vérification des buses](#)
- ▼ [Nettoyage des têtes](#)
- ▼ [Alignement des têtes d'impression](#)
- ▼ [Configuration](#)

Les utilitaires d'impression EPSON vous permettent de contrôler l'état de l'imprimante et d'effectuer certaines opérations d'entretien à partir de votre écran d'ordinateur.

Pour y accéder, cliquez sur l'icône  Utilitaire dans la zone de dialogue Imprimer ou Format d'impression, puis sur le bouton de l'utilitaire de votre choix.

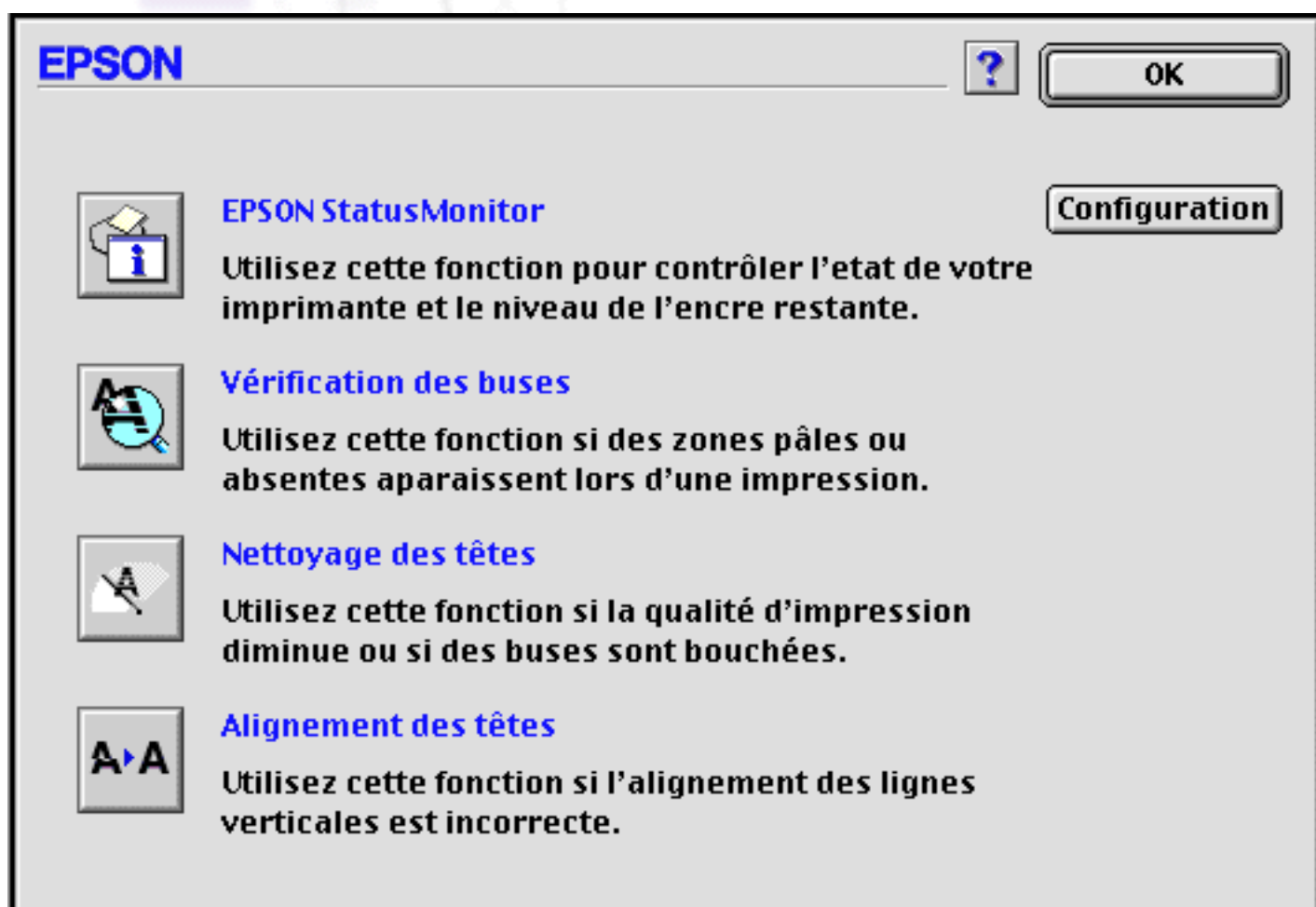

Remarque :

N'utilisez pas les utilitaires de vérification des buses, de nettoyage et d'alignement de la tête d'impression lorsqu'une impression est en cours ; la qualité d'impression risquerait d'en souffrir.

Reportez-vous ci-dessous à la section qui vous intéresse.

EPSON StatusMonitor

L'utilitaire StatusMonitor contrôle l'état de l'imprimante. S'il détecte une erreur, il affiche un message.

Vous pouvez également l'utiliser pour vérifier le niveau d'encre avant une impression.

Pour utiliser StatusMonitor, cliquez sur le bouton **EPSON StatusMonitor** dans la zone de dialogue Utilitaire. Pour plus d'informations, reportez-vous à la section [Utilisation de EPSON StatusMonitor](#).



[\[Haut\]](#)

Vérification des buses

Cet utilitaire vérifie que les buses de la tête d'impression ne sont pas obturées. Utilisez-le si vous constatez une dégradation de la qualité d'impression et, après le nettoyage, pour vérifier que les buses ont été nettoyées. Si la vérification des buses indique que la tête d'impression doit être nettoyée, vous pouvez accéder directement à l'utilitaire de nettoyage des têtes à partir de l'utilitaire de vérification des buses. Pour plus d'informations, reportez-vous à la section [Vérification des buses de la tête d'impression](#).



[\[Haut\]](#)

Nettoyage des têtes

Cet utilitaire nettoie la tête d'impression. Vous pouvez l'utiliser lorsque vous constatez une dégradation de la qualité d'impression. Utilisez d'abord l'utilitaire de vérification des buses pour vérifier que la tête a besoin d'être nettoyée. Pour plus d'informations, reportez-vous à la section [Nettoyage de la tête d'impression](#).



[\[Haut\]](#)

Alignement des têtes d'impression

Cet utilitaire aligne la tête d'impression. Utilisez-le si vous constatez un mauvais alignement des lignes verticales ou horizontales. Pour ce faire, suivez les instructions qui s'affichent à l'écran.

[\[Haut\]](#)

Configuration

Cliquez sur ce bouton pour ouvrir la zone de dialogue de configuration dans laquelle vous pouvez modifier la façon dont l'utilitaire StatusMonitor vous signalera toute modification de l'état de l'imprimante. Pour plus d'informations, reportez-vous à la section [Utilisation de la zone de dialogue Configuration](#).

[\[Haut\]](#)[Précédent](#)[Suivant](#)

Paramétrage de la zone de dialogue Disposition

- ▼ [Paramétrage de l'option Zoom](#)
- ▼ [Paramétrage de l'option Filigrane](#)
- ▼ [Paramétrage de l'option Multi-Pages](#)
- ▼ [Paramétrage de l'ordre d'impression](#)

Vous pouvez modifier la disposition de votre document à l'aide des paramètres du pilote d'impression qui se trouvent dans la zone de dialogue Disposition. Pour ouvrir cette zone de dialogue, cliquez sur **Imprimer** dans le menu Fichier de votre application, puis sur l'icône  Disposition dans la zone de dialogue Imprimer.

EPSON ? OK Annuler

A4

Zoom

Taille papier: A4

Filigrane

Nom: Confidentiel Ajout/Efface... Texte...

Couleur: Rouge

Intensité: Claire Foncée

Rotation **Angle:** Degré

Multi-Pages

N-Pages **Poster**

2 Pages dans 1 Feuille

Ordre page: de gauche à d... **Encadrement**

Ordre

Assemblées

Ordre inversé

Dans cette zone de dialogue, vous pouvez ajuster automatiquement la taille du document au format du papier, imprimer deux ou quatre pages sur une même feuille, imprimer des images au format poster en agrandissant une page pour qu'elle s'étende sur plusieurs feuilles, placer des filigranes sur les documents ou indiquer l'ordre d'impression des pages du document. Reportez-vous ci-dessous à la section qui vous intéresse.

Paramétrage de l'option Zoom

Vous pouvez agrandir ou réduire proportionnellement votre image afin de l'adapter au format de papier sélectionné dans la liste Taille papier. Pour ce faire, cochez la case **Zoom** et sélectionnez le format du papier chargé dans l'imprimante dans la liste Taille papier.



Paramétrage de l'option Filigrane

Pour imprimer un filigrane sur un document, cochez la case **Filigrane** dans la zone de dialogue Format d'impression.

Sélectionnez le filigrane à imprimer dans la liste Nom, puis indiquez sa position, sa taille, sa couleur et son intensité. Vous pouvez modifier la position et la taille du filigrane en le déplaçant à l'aide de la souris dans la fenêtre de l'aperçu située à gauche.

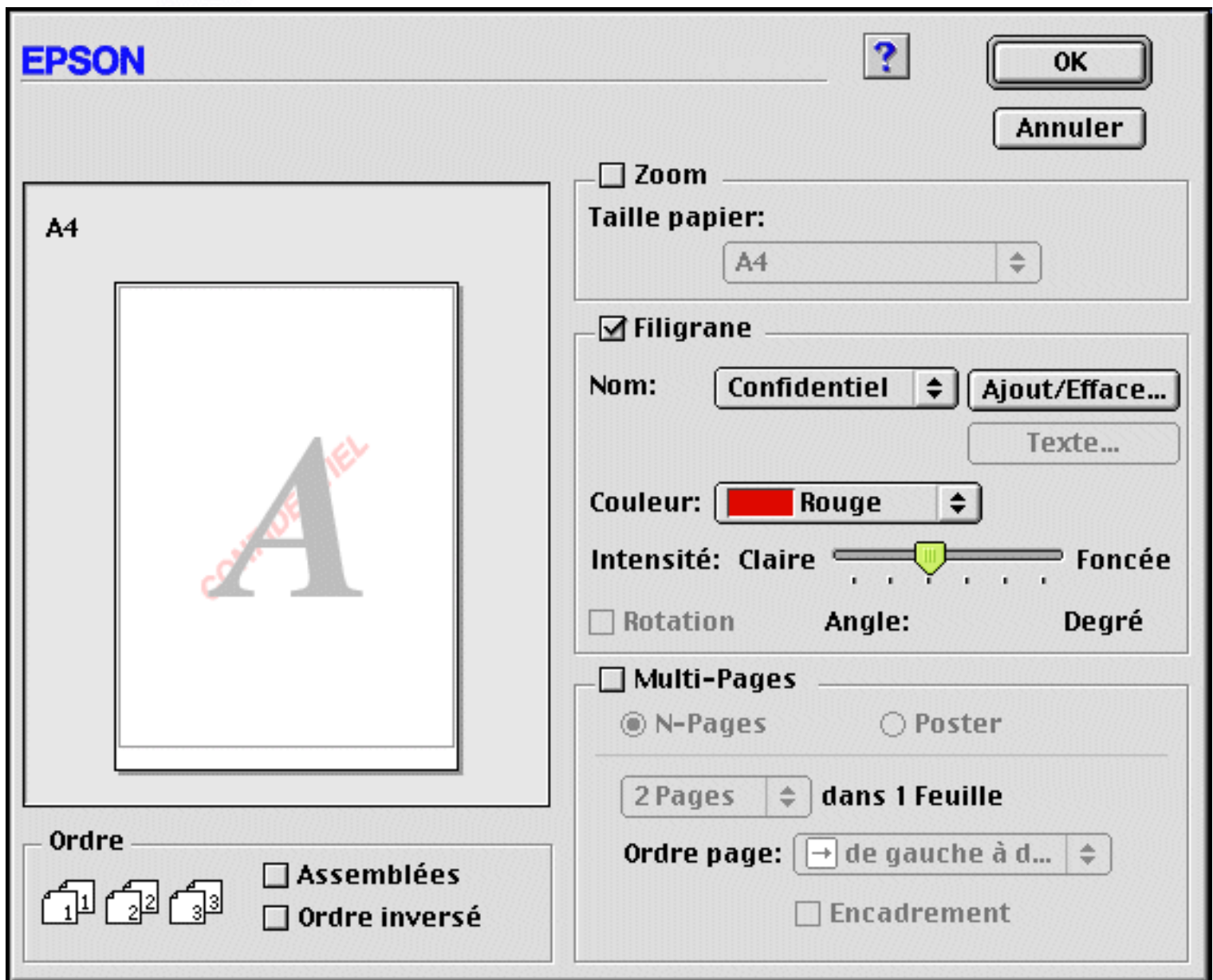

Vous pouvez également ajouter vos propres filigranes (texte ou image) à la liste Nom. Procédez comme suit.



Cliquez sur le bouton **Ajout/Efface** en regard de la liste Nom. La zone de dialogue suivante s'affiche.



2

Pour utiliser un fichier image comme filigrane, cliquez sur le bouton **Ajouter image**. Spécifiez le fichier image à utiliser, puis cliquez sur **Ouvrir**.

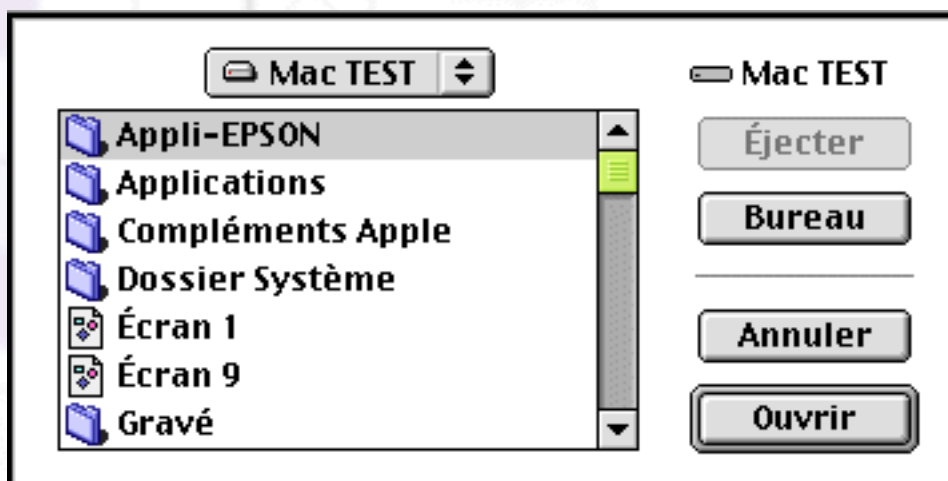

Pour créer un filigrane composé de texte, cliquez sur le bouton **Ajouter texte**. Saisissez le texte dans la zone Texte, sélectionnez une police et un style, puis cliquez sur **OK**.

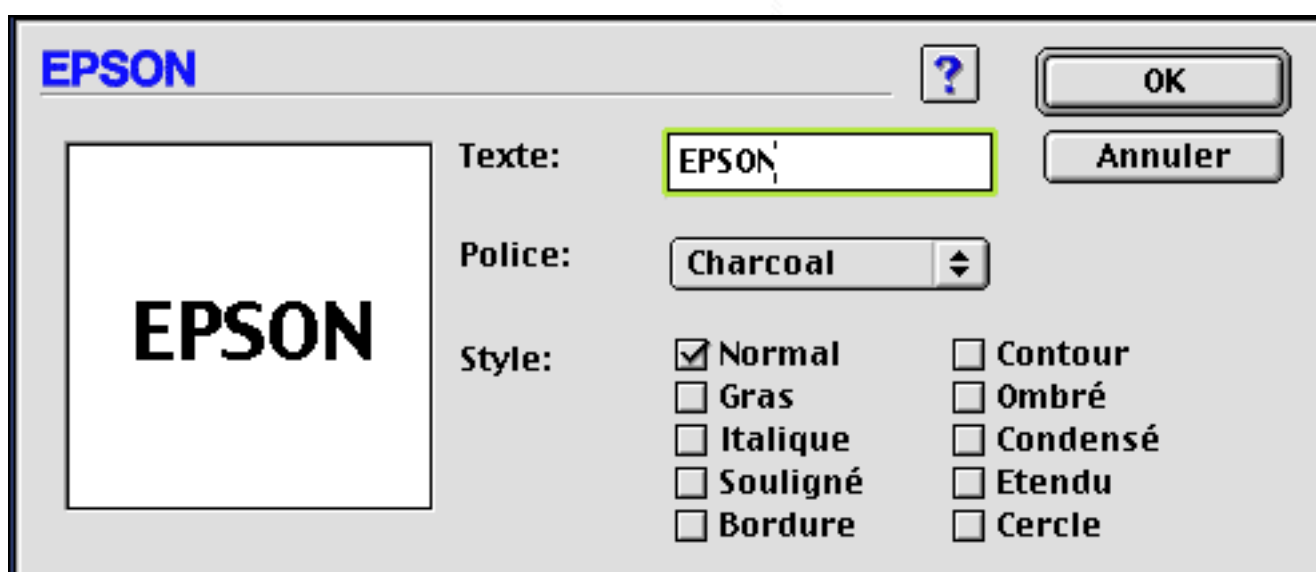



Le nom du fichier image ou le texte du filigrane apparaît dans la liste **Nom du filigrane** de la zone de dialogue **Filigrane**. Pour renommer un filigrane composé d'une image, cliquez dessus dans la liste, puis saisissez un nouveau nom. Lorsqu'un filigrane composé de texte est sélectionné dans la liste, vous pouvez modifier le texte ainsi que la police et le style en cliquant sur le bouton **Texte**.



Cliquez sur **OK** pour ajouter votre filigrane à la liste **Nom** de la zone de dialogue **Disposition**.



[\[Haut\]](#)

Paramétrage de l'option Multi-Pages

Si vous cochez la case **Multi-Pages**, les paramètres **N-pages** et **Poster** deviennent disponibles. Reportez-vous ci-dessous à la section qui vous intéresse.

Paramétrage de l'option N-pages

Sélectionnez **N-pages** pour l'option **Multi-Pages** dans la zone de dialogue **Disposition** afin d'imprimer deux ou quatre pages sur une seule feuille.

EPSON ? OK Annuler

A4



Ordre

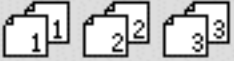

Assemblées
 Ordre inversé

Zoom

Taille papier:
A4

Filigrane

Nom: Confidentiel Ajout/Efface...
Texte...

Couleur: Rouge

Intensité: Claire
▾
 Foncée

Rotation **Angle:** **Degré**

Multi-Pages

N-Pages **Poster**

4 Pages dans 1 Feuille

Ordre page: en haut de ga...
 Encadrement

Pour imprimer plusieurs pages sur une feuille, effectuez les paramétrages suivants :

2 pages 4 pages	Imprime deux ou quatre pages du document sur une seule feuille.
Ordre page	Permet de préciser l'ordre d'impression des pages sur la feuille.
Encadrement	Imprime un cadre autour de chaque page imprimée sur la feuille.

Paramétrage de l'option Poster

Il est possible d'agrandir une page de document pour qu'elle s'étende sur 4, 9 ou 16 feuilles.

Sélectionnez **Poster** pour l'option Multi-Pages pour imprimer un document au format poster.

EPSON SP 895 6.60F ?

OK

Annuler

A4

Zoom

Taille papier:

A4

Filigrane

Nom: Confidentiel Ajout/Efface...
Texte...

Couleur: Rouge

Intensité: Claire Foncée

Rotation **Angle:** Degré

Multi-Pages

N-Pages **Poster**

1 Page dans 4 Feuilles

Guides de recouvrement
 Lignes d'ajustement

Sélection des Panneaux...

Ordre

Assemblées
 Ordre inversé

Vous pouvez définir les paramètres suivants.

1 page dans xx feuilles	Indique sur combien de feuilles imprimées une page de document doit s'étendre. Vous avez le choix entre 4, 9 ou 16 feuilles.
Guides de recouvrement	Fait se chevaucher légèrement les images et imprime des repères d'alignement pour pouvoir les aligner avec plus de précision.
Lignes d'ajustement	Imprime une bordure sur le document pour faciliter la découpe des pages.

Sélection des panneaux

Cliquez sur les panneaux qu'il est inutile d'imprimer, puis cliquez sur OK pour imprimer les panneaux restants.

Comment réaliser un poster à partir des impressions

Voici un exemple de poster constitué de 4 feuilles. Reportez-vous également aux figures.

**1**

Découpez verticalement la marge de la feuille 1 en suivant la ligne reliant les repères d'alignement, comme illustré ci-dessous.

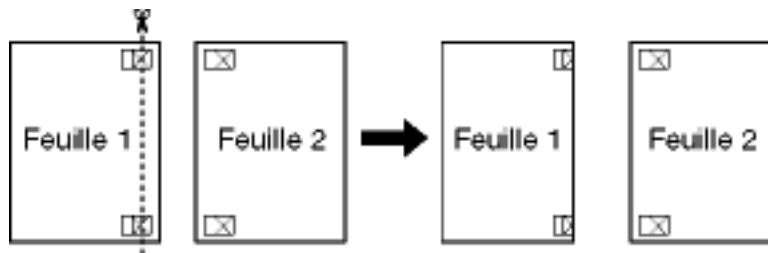
**2**

Placez la feuille 1 sur la feuille 2 et alignez les repères en croix des deux feuilles, puis assemblez-les temporairement au verso.

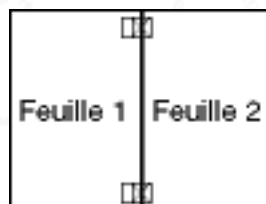
**3**

Découpez les feuilles assemblées en suivant la ligne reliant les repères d'alignement.

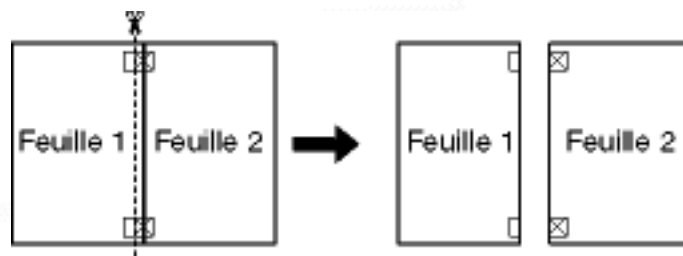

- 4 Aligned le papier à l'aide des repères d'alignement et assemblez les feuilles au verso.

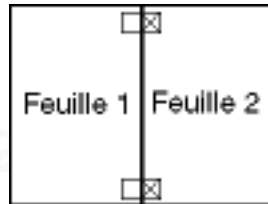

- 5 Répétez les instructions des étapes 1 à 4 pour assembler les feuilles 3 et 4.

- 6 Répétez les instructions des étapes 1 à 4 pour assembler les parties supérieure et inférieure du papier.

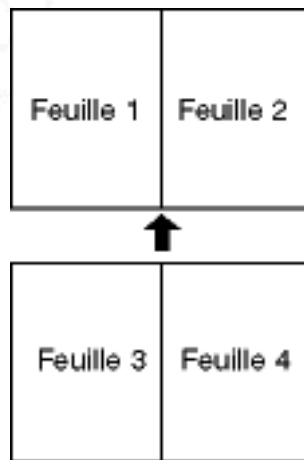

- 7 Découpez les marges restantes.



Attention :

Faites attention lorsque vous utilisez des outils tranchants.

Si vous souhaitez imprimer uniquement quelques panneaux du poster sans en imprimer la totalité, cliquez sur **Sélection des panneaux**, puis sur les panneaux que vous ne voulez pas imprimer, et cliquez ensuite sur **OK**. Seuls les panneaux que vous n'avez pas sélectionnés s'impriment.



Paramétrage de l'ordre d'impression

Vous pouvez indiquer l'ordre d'impression du travail. Pour imprimer un document en plusieurs exemplaires, sélectionnez **Assemblées** pour imprimer en une fois un jeu complet. Sélectionnez **Ordre inversé** pour imprimer vos documents en commençant par la dernière page.



[\[Haut\]](#)



[Précédent](#)



[Suivant](#)

Paramétrage de la zone de dialogue Format d'impression

▼ [Définition d'un format papier personnalisé](#)

Dans la zone de dialogue Format d'impression, vous pouvez modifier le format papier, indiquer l'orientation du papier, imprimer sur les deux faces, tourner le document de 180°, agrandir ou réduire la taille du document et définir la zone imprimable.

Choisissez **Format d'impression** dans le menu Fichier de votre application. La zone de dialogue Format d'impression s'affiche.

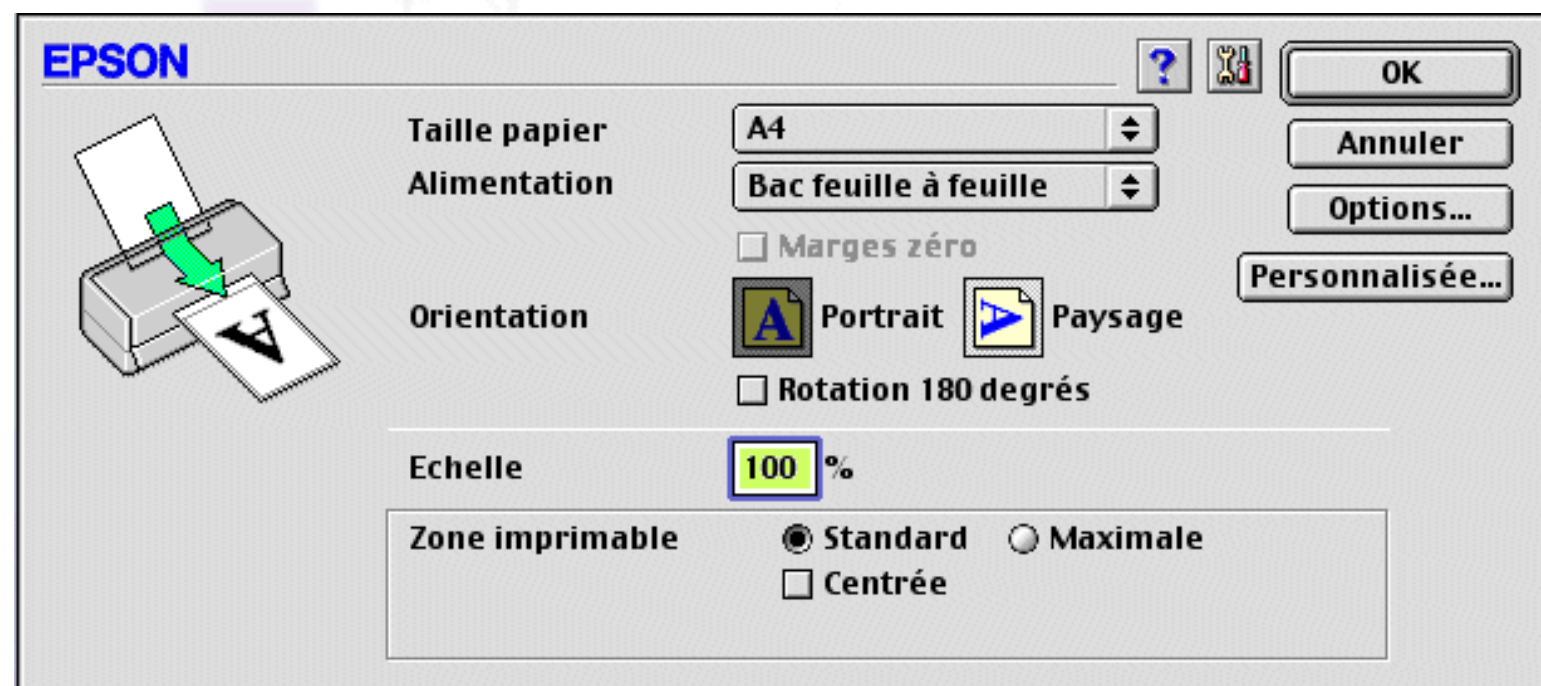

Vous pouvez définir les paramètres suivants dans la zone de dialogue Format d'impression.

<p>Taille papier</p>	<p>Sélectionnez le format papier à utiliser. Pour définir un format papier personnalisé, reportez-vous à la section Définition d'un format papier personnalisé.</p>
-----------------------------	---

Alimentation	<p>Sélectionnez la source papier que vous souhaitez utiliser parmi les options proposées.</p> <p>Chargeur feuille à feuille : Pour ménager une marge de 3 mm sur les bords droit et gauche du papier. Cette option est disponible pour l'impression sur du papier ordinaire.</p> <p>Papier rouleau : Pour ménager une marge de 3 mm sur les bords droit et gauche du papier.</p>
Marges zéro	<p>Cochez cette case pour imprimer sans marges.</p> <p>Chargeur feuille à feuille : Pour ne laisser aucune marge sur l'ensemble du papier. Cette option est disponible uniquement si vous imprimez sur du papier figurant dans la liste Taille papier.</p> <p>Papier rouleau : Pour ne laisser aucune marge sur l'ensemble du papier rouleau. Cette option est disponible uniquement si vous imprimez sur du papier figurant dans la liste Format papier.</p> <p>Vous pouvez utiliser les supports suivants avec cette fonction.</p> <p>Papier photo : Panoramique, A4, 4 x 6 pouces (sans prédécoupe), 100 x 150 mm</p> <p>Papier Mat Epais : A4</p> <p>Carte index : 5 x 8 pouces</p> <p>Remarques : Si des marges sont définies dans l'application, vérifiez qu'elles sont réglées sur zéro avant de lancer l'impression.</p> <p>Lorsque vous utilisez cette fonction avec l'option Papier rouleau, vous devez utiliser votre logiciel de retouche d'image pour augmenter la largeur de l'image de 4 mm par rapport à celle du papier rouleau.</p> <p>L'impression avec cette fonction activée prend plus de temps qu'une impression normale.</p>

	<p>Étant donné que cette fonction permet d'agrandir l'image à un format légèrement supérieur à celui du papier lorsque Chargeur feuille à feuille est sélectionné pour l'option Alimentation, la partie de l'image qui déborde du papier n'est pas imprimée.</p> <p>Si vous imprimez sur un support ne figurant pas dans la liste ci-dessus, votre document risque de présenter des traînées ou une qualité d'impression moins bonne dans les zones supérieure et inférieure. Il est conseillé d'imprimer une feuille pour contrôler la qualité avant de lancer des travaux d'impression volumineux.</p> <p>Il est impossible d'utiliser cette fonction avec les supports suivants : Film glacé qualité photo, Transparent jet d'encre, Papier transfert T-shirts et Papier Couché 360 dpi.</p>
<p>Orientation</p>	<p>Sélectionnez Portrait (vertical) ou Paysage (horizontal) pour modifier l'orientation de l'impression. Pour imprimer près du bas de la page, cochez la case Rotation 180°.</p>
<p>Echelle</p>	<p>Utilisez ce paramètre pour sélectionner un taux d'agrandissement ou de réduction compris entre 25 et 400 %.</p>
<p>Zone imprimable</p>	<p>Les options figurant sous Zone imprimable permettent d'ajuster la zone imprimable lorsque Chargeur feuille à feuille est sélectionné pour l'option Alimentation. Cette fonction n'est pas disponible si Marges zéro ou Papier rouleau est sélectionné.</p> <p>Sélectionnez Centrée pour obtenir une impression centrée. Pour augmenter la zone imprimable en la portant de 14 mm à 3 mm du bord inférieur, sélectionnez Maximale. Ne sélectionnez pas Maximale si vous utilisez du papier photo glacé Premium.</p> <p>Remarques :</p> <p>Avec le paramètre Maximale, la qualité d'impression risque d'être moins bonne sur les bords. Avant d'imprimer des travaux volumineux avec ce paramètre, imprimez une feuille pour vérifier que la qualité vous convient.</p> <p>Lorsque vous utilisez le paramètre Maximale, vérifiez que le papier présent dans le Chargeur feuille à feuille n'est pas gondolé. Si vous sélectionnez Maximale lorsque vous utilisez du papier photo glacé Premium, l'impression risque de présenter des traînées dans la zone supplémentaire (de 14 mm à 3 mm du bord inférieur).</p>

<p>Option papier rouleau</p>	<p>Les paramètres d'Option papier rouleau ne sont disponibles que si Papier rouleau est sélectionné pour l'option Alimentation. Ces fonctions ne sont pas disponibles si Chargeur feuille à feuille est sélectionné.</p> <p>Les paramètres sont décrits ci-après.</p> <p>Mode Bannière : Sélectionnez ce mode lorsque vous souhaitez imprimer plusieurs pages à la suite sur papier rouleau, plutôt que sur des pages séparées. Lorsque vous cochez cette case, la case Sauvegarder papier rouleau devient disponible.</p> <p>Feuille manuelle : Sélectionnez ce mode lorsque vous souhaitez imprimer les données de plusieurs pages sur des pages séparées, et non en continu. Lorsque vous cochez cette case, la case Imprimer encadrement page devient disponible.</p> <p>Sauvegarder papier rouleau : Cochez cette case lorsque vous souhaitez économiser le papier rouleau. Lorsque cette case est cochée, la partie vierge de la dernière page du document n'est pas introduite dans l'imprimante. Cette fonction n'est disponible que lorsque le paramètre Bannière est sélectionné.</p> <p>Imprimer encadrement page : Cochez cette case pour imprimer un trait de coupe sur le papier rouleau entre les pages d'un document qui en comporte plusieurs. Cette fonction est utile lorsqu'il est difficile de délimiter l'emplacement des sauts de pages. Elle n'est disponible que lorsque le paramètre Feuille manuelle est sélectionné.</p>
-------------------------------------	--

Définition d'un format papier personnalisé

Vous pouvez définir un format personnalisé. Pour cela, vous avez le choix entre créer un nouveau format ou partir d'un format existant. Reportez-vous ci-dessous à la section qui vous intéresse.

Création d'un nouveau format papier

Si le format papier approprié ne figure pas dans la liste Taille papier de la zone de dialogue Format d'impression, procédez comme suit pour définir un format papier personnalisé.

- 1 Dans la zone de dialogue Format d'impression, cliquez sur **Personnalisée**. La zone de dialogue suivante s'affiche.

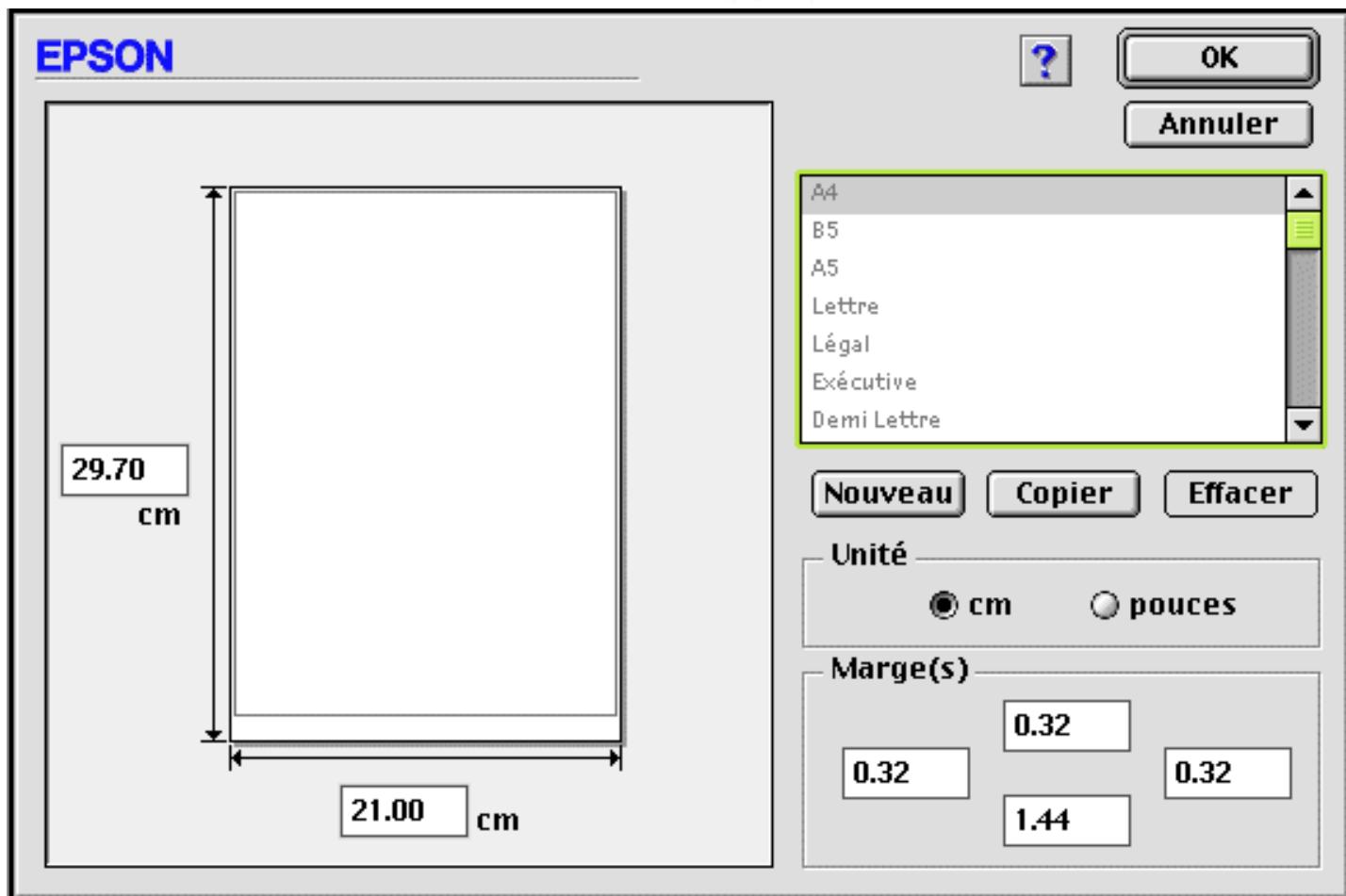

- 2 Pour définir un nouveau format papier, cliquez sur **Nouveau**. La zone de dialogue est actualisée pour vous permettre de saisir un nom pour le nouveau format.

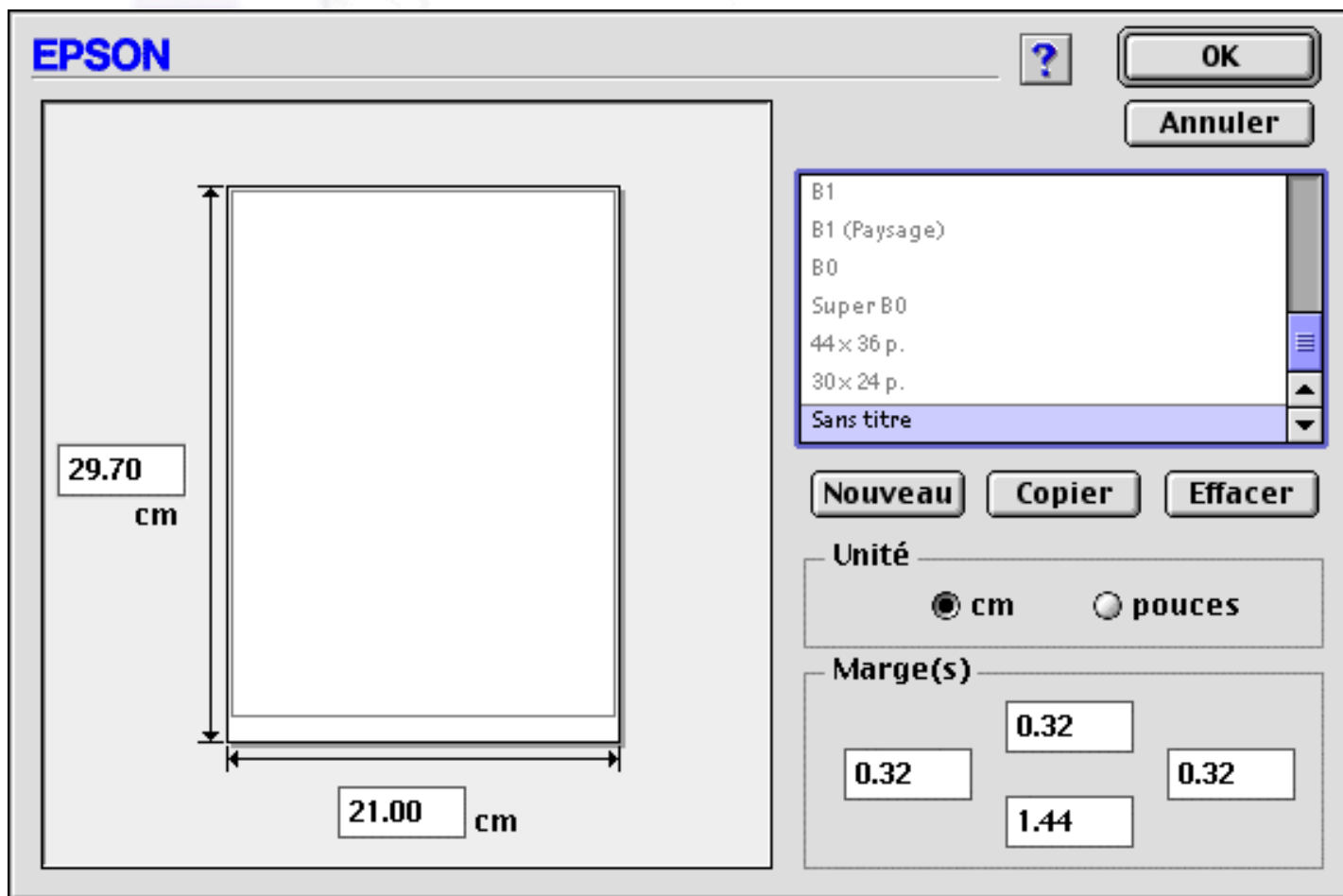

- 3 Saisissez un nom unique pour le format papier dans la liste Taille papier.
- 4 Indiquez l'unité de mesure, en **pouces** ou en **cm**.
- 5 Entrez la largeur et la hauteur du papier dans la zone correspondante.
- 6 Spécifiez les marges en saisissant les données dans la zone correspondante ou en manipulant l'image prévisualisée.
- 7 Cliquez sur **OK** pour revenir à la zone de dialogue Format d'impression.

Vous pouvez définir jusqu'à 100 formats différents. Les noms de format que vous créez apparaissent dans la liste Taille papier de la zone de dialogue Format d'impression.

Pour supprimer un format personnalisé, cliquez sur **Personnalisée** dans la zone de dialogue Format d'impression, sélectionnez-le dans la liste des formats personnalisés, puis cliquez sur **Effacer**.

Copie d'un format papier existant pour l'utiliser comme modèle

Pour copier un format papier existant afin de l'utiliser comme modèle, procédez comme suit

- 1 Sélectionnez le format papier à copier et cliquez sur **Copier**.
- 2 Indiquez l'unité de mesure, en **pouces** ou en **cm**.
- 3 Spécifiez les marges en saisissant les données dans la zone correspondante ou en manipulant l'image prévisualisée.
- 4 Cliquez sur **OK**.

 [\[Haut\]](#)

 [Précédent](#)

 [Suivant](#)

Paramétrage de la zone de dialogue Imprimer

- ▼ [Paramétrage de l'option Support](#)
- ▼ [Paramétrage de l'option Mode](#)
- ▼ [Paramétrage de l'option Copies](#)
- ▼ [Paramétrage de l'option Pages](#)
- ▼ [Paramétrage de l'option Encre](#)
- ▼ [Paramétrage de l'heure d'impression](#)
- ▼ [Aperçu avant impression](#)
- ▼ [Sauvegarde des données spoulées sous forme de fichier](#)

Vous pouvez paramétrer les options Support, Mode, Encre, Copies et Pages dans la zone de dialogue Imprimer. Vous pouvez également accéder à d'autres zones de dialogue, permettant de définir l'heure d'impression, de prévisualiser le document avant impression et de sauvegarder les données spoulées sous forme de fichier. Reportez-vous ci-dessous à la section qui vous intéresse.

Paramétrage de l'option Support

Le paramètre défini pour l'option Support conditionne les autres paramètres, et doit donc toujours être sélectionné en premier.

Dans la zone de dialogue Imprimer, sélectionnez le paramètre de l'option Support qui correspond au papier chargé dans l'imprimante. Pour connaître votre type de support, consultez la liste [Papier ordinaire](#) et choisissez le Support correspondant à la catégorie à laquelle il appartient (indiquée en plus gros caractères et en gras). Plusieurs paramètres sont disponibles pour certains supports.

Remarque :

Pour obtenir les informations les plus récentes sur les supports disponibles, consultez notre site Web local. Pour plus d'informations, reportez-vous à la section [Comment contacter le support technique](#).

Papier ordinaire

Papier ordinaire

Enveloppes

Papier Blanc Premium EPSON (A4)

S041214

Papier Blanc Brillant EPSON (A4)

S041442

Papier Couché 360 dpi

Papier couché 360 dpi EPSON (A4)

S041059

Papier transfert T-shirts EPSON (A4)

S041154

Papier couché qualité photo

Papier couché qualité photo EPSON (A4)

S041061

Papier couché qualité photo EPSON (A4+)

S041067

Carte couchée qualité photo EPSON (A6)

S041054

Papier adhésif qualité photo EPSON (A4)

S041106

Cartes d'invitation EPSON 12,7 x 20,3 cm 5 x 8 pouces (avec enveloppes)

S041148

Papier mat épais

Papier mat épais EPSON (A4)

S041256

Papier Photo

Papier photo EPSON (A4)	S041140
Papier photo EPSON (100 x 150 mm) avec bords	S041134
Papier photo EPSON (100 x 150 mm) sans bords	S041255
Papier photo EPSON (200 x 300 mm)	S041254
Papier photo panoramique EPSON (210 x 594 mm)	S041145
Cartes de visite + CD ROM	PAEFS0013

Papier photo glacé Premium

Papier photo glacé Premium EPSON (A4)	S041287
Papier photo glacé Premium EPSON (100 mm x 8 m)	S041303
Papier photo glacé Premium EPSON (210 mm x 10 m)	S041377
Papier photo Premium semi-glacé EPSON (A4)	S041332
Papier photo Premium semi-glacé EPSON (100 mm x 8 m)	S041330

Film glacé qualité photo

Film glacé qualité photo EPSON (A6)	S041107
Film glacé qualité photo EPSON (A4)	S041071

Recharge photo stickers 16 EPSON (A6)

PAEFS0008

Photo stickers 16 + CD ROM

PAEFS0006

Photo stickers 4 + CD ROM

PAEFS0011

Transparents jet d'encre

Transparents EPSON (A4)

S041063

Remarque :

La disponibilité des supports spéciaux varie en fonction du pays.



Paramétrage de l'option Mode

L'option Mode de la zone de dialogue Imprimer donne accès à plusieurs options. La zone de dialogue Imprimer est illustrée ci-après.

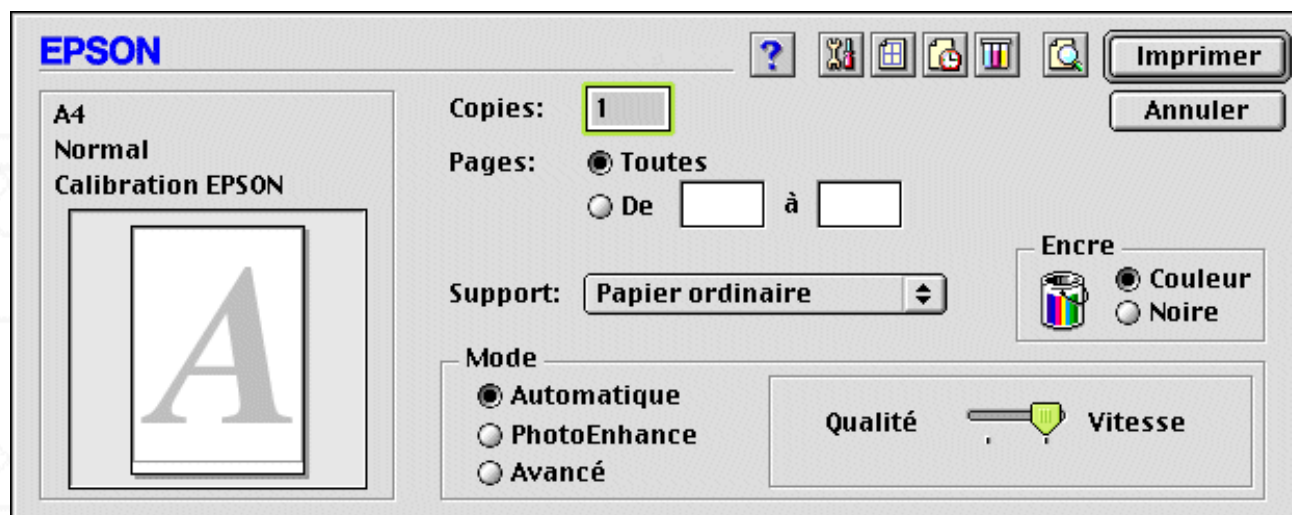

L'option Mode est décrite ci-après.

Automatique	Méthode la plus rapide et la plus simple pour lancer une impression. Pour plus d'informations, reportez-vous à la section Utilisation du mode Automatique .
PhotoEnhance	Méthode offrant un vaste choix de paramètres de correction d'image conçus spécialement pour les photographies. Pour plus d'informations, reportez-vous à la section Utilisation du mode PhotoEnhance .
Avancé (Personnalisé)	Méthode qui permet de sélectionner une configuration prédéfinie ou personnalisée, adaptée au document à imprimer. Lorsque ce paramètre est sélectionné, le bouton Plus d'options est disponible et permet d'accéder à la zone de dialogue correspondante. Pour plus d'informations, reportez-vous à la section Utilisation du mode Avancé (Personnalisé) .

Ce menu vous permet de modifier les paramètres de Mode qui affectent la qualité d'impression globale, ainsi que les paramètres individuels de vos impressions à l'aide des zones de dialogue Format d'impression et Disposition. Pour plus d'informations, reportez-vous aux sections [Paramétrage de la zone de dialogue Format d'impression](#) ou [Paramétrage de la zone de dialogue Disposition](#).

Reportez-vous ci-dessous à la section qui vous intéresse.

Utilisation du mode Automatique

Lorsque vous choisissez le mode Automatique dans la zone de dialogue Imprimer, le pilote d'impression sélectionne automatiquement tous les autres paramètres en fonction des choix effectués pour Support et Encre. Pour définir le paramètre de l'option Encre, reportez-vous à la section [Paramétrage de l'option Encre](#). Pour définir le paramètre de l'option Support, reportez-vous à la section [Paramétrage de l'option Support](#).

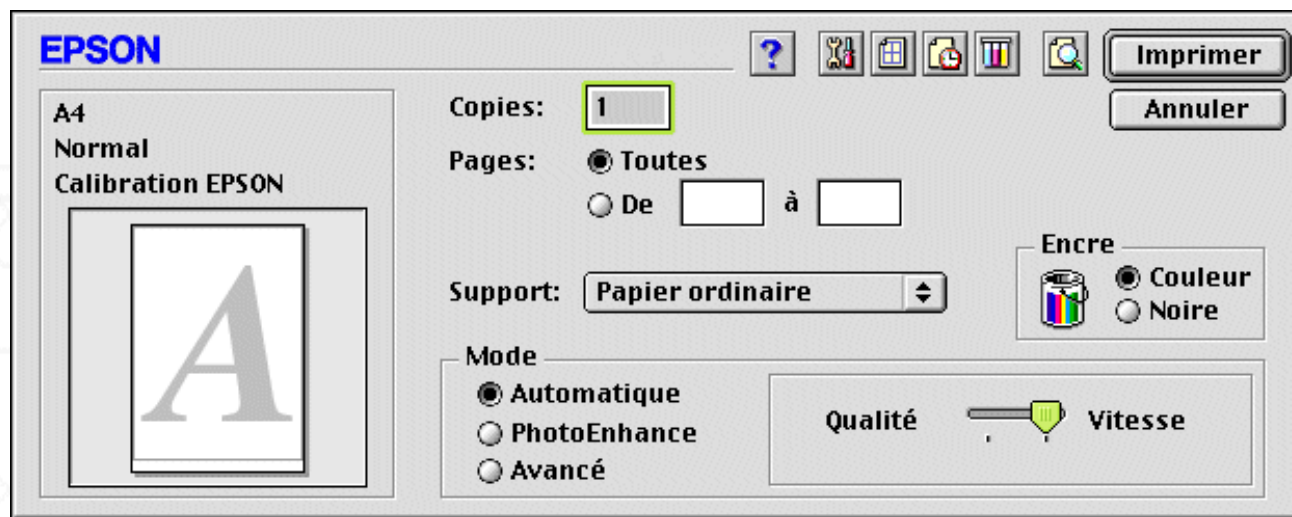

Remarque :

En mode **Automatique**, l'affichage d'un curseur à droite de l'option Mode est fonction du paramètre sélectionné dans la liste Support. Il vous permet de choisir les paramètres de qualité et de vitesse d'impression. Sélectionnez **Qualité** lorsque la qualité d'impression est plus importante que la vitesse.

Utilisation du mode PhotoEnhance

Le mode PhotoEnhance offre un vaste choix de paramètres de correction d'image que vous pouvez appliquer aux images photographiques avant de les imprimer. PhotoEnhance n'affecte pas les données d'origine.

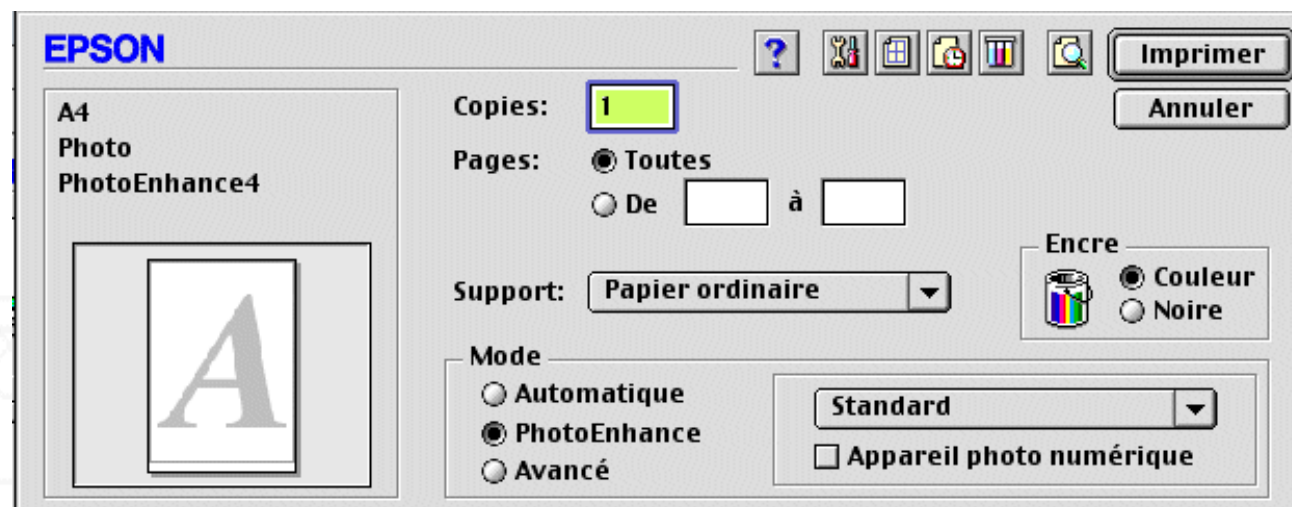

Remarques :

- Ce mode n'est disponible que pour l'impression de données couleur 32 bits.
- L'impression en mode **PhotoEnhance** peut prendre plus de temps, selon le système d'exploitation utilisé et la quantité de données contenues dans l'image.
- Vous ne devez pas utiliser ce mode si **Papier rouleau** est sélectionné pour l'option Alimentation dans la zone de dialogue Format d'impression ; des blancs pourraient apparaître à l'impression.

Vous pouvez choisir les paramètres suivants :

Standard	Ce paramètre propose une correction d'image convenant à la majorité des photographies. Essayez-le en premier.
Portrait	Ce paramètre convient parfaitement pour les photographies de personnes.
Paysage	Ce paramètre convient pour les photographies prises en extérieur (montagne, ciel, océan, etc.).
Atténuation	Ce paramètre applique un flou artistique à vos photographies.
Sépia	Ce paramètre applique un ton sépia à vos photographies.

La sélection de **PhotoEnhance** active la case à cocher **Appareil photo numérique**. Cochez-la si vous souhaitez que vos images prises à l'aide d'un appareil photo numérique soient imprimées avec l'aspect lisse et naturel des photographies prises avec un appareil photo classique.

Utilisation du mode Avancé (Personnalisé)

La sélection du mode Avancé (Personnalisé) active la liste Config. personnalisée, dans laquelle vous pouvez sélectionner un paramètre prédéfini d'impression des textes et des graphismes. Vous pouvez aussi sélectionner ColorSync, une méthode de correspondance des couleurs. Vous pouvez également créer et enregistrer vos propres paramètres. Pour plus d'informations sur la création de paramètres personnalisés, reportez-vous à la section [Paramétrage du mode Avancé \(Plus d'options\)](#).

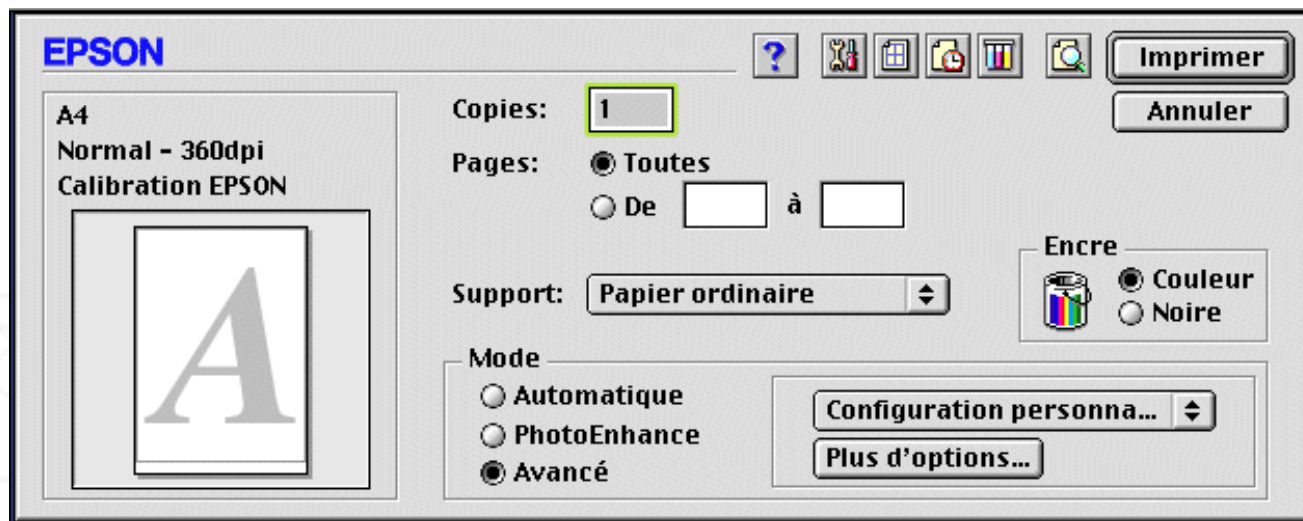

Par défaut, vous pouvez choisir les paramètres suivants.

Paramètre prédéfini	Description
Economie	Ce paramètre convient pour l'impression de brouillons.
Méthode de correspondance des couleurs	
ColorSync	Cette méthode permet d'ajuster automatiquement les couleurs de l'impression afin qu'elles correspondent aux couleurs affichées à l'écran.

Lorsque vous sélectionnez une configuration personnalisée, les autres paramètres, tels que Qualité d'impression et Couleur, sont définis automatiquement. Cette modification apparaît dans la partie gauche de la zone de dialogue Imprimer.

Pour sélectionner une configuration personnalisée, procédez comme suit.

1 Vérifiez les paramètres des options Support et Encre dans la zone de dialogue Imprimer. Pour plus d'informations, reportez-vous aux sections [Paramétrage de l'option Encre](#) ou [Paramétrage de l'option Support](#).

2 Sélectionnez le mode **Avancé** dans la zone de dialogue Imprimer. Cela active la liste des configurations personnalisées située à droite du cercle d'option **Avancé**.

3 Dans la liste Config. personnalisée, choisissez le paramètre le mieux adapté au type de document ou d'image que vous souhaitez imprimer.

Paramétrage du mode Avancé (Plus d'options)

La zone de dialogue Plus d'options vous permet de contrôler intégralement votre environnement d'impression. Utilisez ces paramètres pour découvrir de nouveaux types d'impression ou pour définir de façon précise les options qui répondront le mieux à vos besoins spécifiques. Une fois vos paramètres définis, vous pouvez leur attribuer un nom et les ajouter à la liste des configurations personnalisées dans la zone de dialogue Imprimer.

Pour définir les options de la zone de dialogue Plus d'options, procédez comme suit.

I Sélectionnez le mode **Avancé** dans la zone de dialogue Imprimer, puis cliquez sur **Plus d'options**. La zone de dialogue Plus d'options s'affiche.

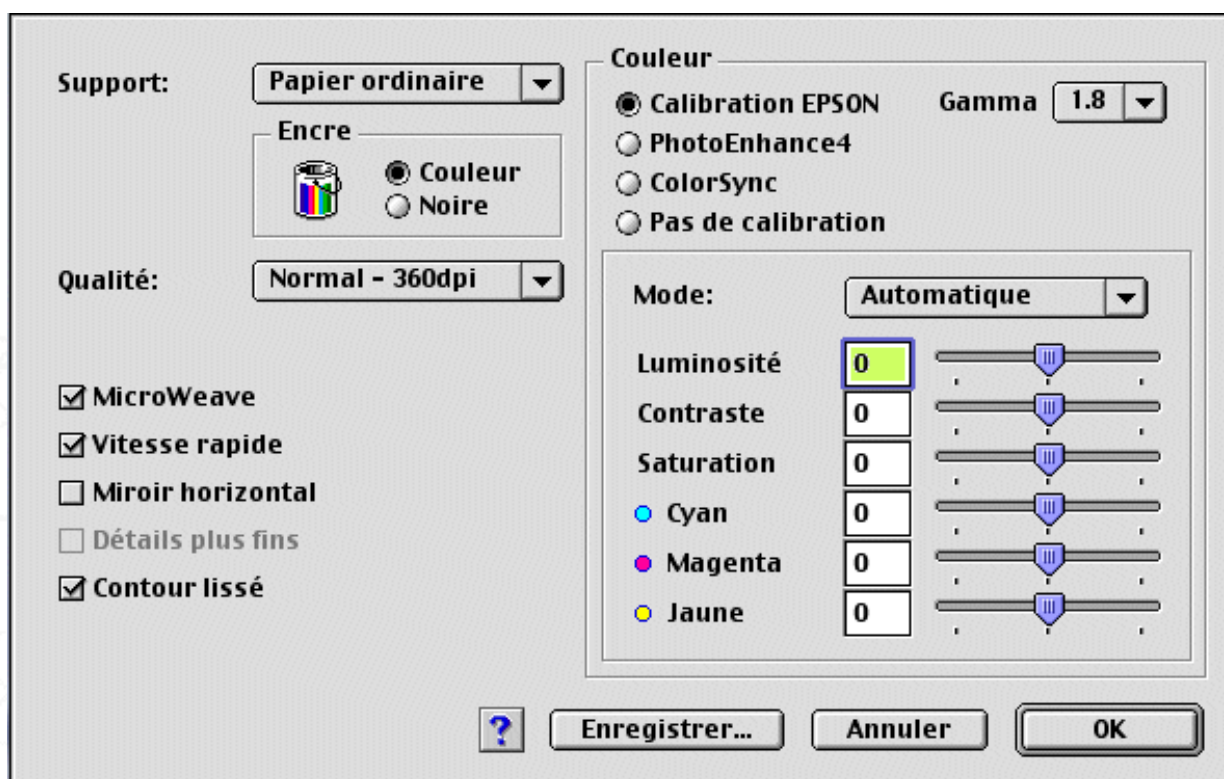

2 Sélectionnez le support chargé dans l'imprimante. Pour plus d'informations, reportez-vous à la section [Paramétrage de l'option Support](#).

- 3 Choisissez **Couleur** ou **Noire** pour le paramètre de l'option Encre.
- 4 Sélectionnez une Qualité d'impression.
- 5 Définissez d'autres paramètres, si nécessaire. Pour plus d'informations, consultez l'aide en ligne.

Remarques :

- La fonction PhotoEnhance n'affecte que les images. Elle n'affecte ni le texte ni les graphismes. Par exemple, si **Monochrome** est sélectionné dans la liste Ton (qui apparaît en mode **PhotoEnhance**), seules les images du document seront imprimées en monochrome. Le texte ou les graphismes couleur du document seront imprimés en couleur.
- Certains paramètres peuvent être indisponibles selon ceux que vous avez définis pour les options Support, Encre et Qualité d'impression.

- 6 Cliquez sur **OK** pour appliquer vos paramètres et revenir à la zone de dialogue Imprimer. Pour revenir au menu Principal sans appliquer vos paramètres, cliquez sur **Annuler**. Pour enregistrer les paramètres personnalisés, passez à la section suivante.

Enregistrement et suppression des paramètres

Pour enregistrer les paramètres personnalisés dans la liste Config. personnalisée, cliquez sur **Enregistrer** dans la zone de dialogue Plus d'options. La zone de dialogue Personnalisé s'affiche.

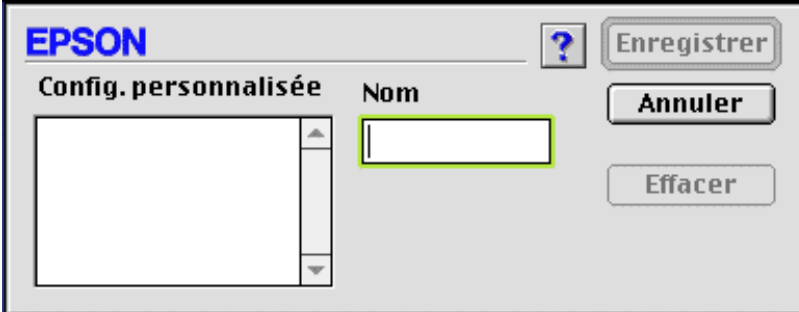

The screenshot shows a dialog box titled "EPSON" with a subtitle "Config. personnalisée". On the left, there is a list box. To its right is a text input field labeled "Nom". On the far right, there are three buttons: "Enregistrer", "Annuler", and "Effacer". A help icon (?) is located above the "Enregistrer" button.

Saisissez un nom unique dans la zone de texte Nom (16 caractères max.), puis cliquez sur **Enregistrer**. Vos paramètres sont ajoutés à la liste Config. personnalisée. Vous pouvez enregistrer 10 paramètres personnalisés.

Remarques :

- Vous ne pouvez pas attribuer à vos paramètres personnalisés le nom des paramètres prédéfinis EPSON ou des méthodes de correspondance des couleurs.
- Vous ne pouvez pas supprimer les configurations prédéfinies ou les méthodes de correspondance des couleurs de la liste Config. personnalisée.

Pour supprimer un paramètre de la liste Config. personnalisée, sélectionnez-le dans la zone de dialogue Personnalisé et cliquez sur **Effacer**.

Utilisation des paramètres enregistrés

Pour utiliser les paramètres enregistrés, choisissez **Avancé** dans la zone de dialogue Imprimer, puis sélectionnez vos paramètres dans la liste Config. personnalisée, située à droite du cercle d'option **Avancé**.

Si vous modifiez les paramètres Support ou Encre lorsque l'un de vos paramètres personnalisés est sélectionné dans la liste des configurations personnalisées, la liste s'intitule à nouveau **Configuration personnalisée**. Le paramètre personnalisé sélectionné précédemment n'est pas affecté par cette modification. Pour le rétablir, il suffit de le sélectionner à nouveau dans la liste.



Paramétrage de l'option Copies

Pour paramétrer l'option Copies, saisissez le nombre de copies que vous souhaitez imprimer dans la zone de texte Copies.



Paramétrage de l'option Pages

Pour paramétrer l'option Pages, sélectionnez **Toutes** ou **De\xc9 à\xc9**. Si vous sélectionnez **De\xc9 à\xc9**, saisissez le groupe de pages à imprimer dans les zones de texte correspondantes.





Paramétrage de l'option Encre

Dans la zone Encre, sélectionnez **Couleur** pour imprimer en couleur, ou **Noire** pour imprimer en noir et blanc ou en niveaux de gris.





Paramétrage de l'heure d'impression

Vous pouvez indiquer la date et l'heure auxquelles l'impression du document doit commencer. Procédez comme suit.

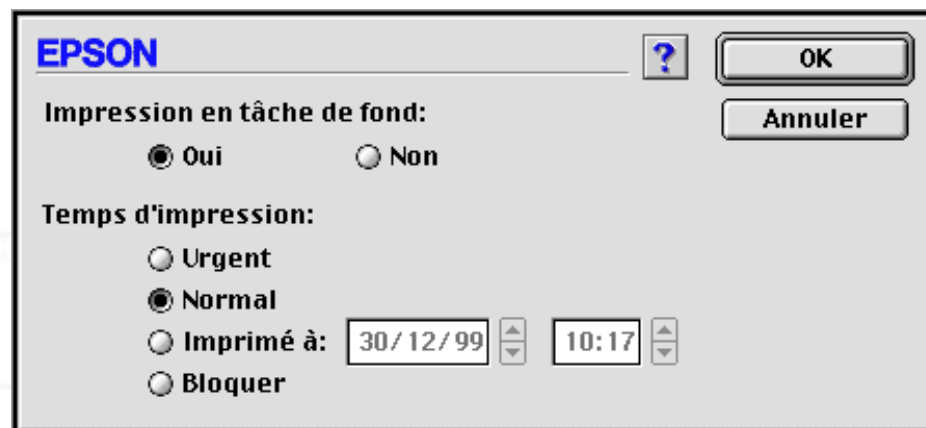
 Cliquez sur l'icône  Impression en tâche de fond dans la zone de dialogue Imprimer. La zone de dialogue correspondante s'affiche.



 Sélectionnez **Oui** pour l'option Impression en tâche de fond, si nécessaire.

 Sélectionnez **Urgent**, **Normal**, **Imprimé à** ou **Bloquer** pour l'option Temps d'impression.

Si vous avez choisi **Imprimé à**, utilisez les flèches en regard des zones de date et heure pour préciser la date et l'heure d'impression du document.

 **Remarque :**

Veillez à ce que l'imprimante et l'ordinateur soient sous tension au moment de l'impression.

 Cliquez sur **OK**. La zone de dialogue Impression en tâche de fond se ferme.

 Dans la zone de dialogue Imprimer, vérifiez que les paramètres d'impression vous conviennent, puis cliquez sur **Imprimer**.

Remarque :

Vous pouvez utiliser EPSON Monitor3 pour vérifier ou modifier la priorité des travaux d'impression. Pour plus d'informations, reportez-vous à la section [Utilisation de EPSON Monitor3](#).







Aperçu avant impression

Cette fonction vous permet de visualiser votre document avant de lancer son impression. Pour prévisualiser un document, procédez comme suit.

1 Paramétrez le pilote d'impression.

2 Cliquez sur l'icône  Passez en mode d'impression dans la zone de dialogue Imprimer. Le bouton **Imprimer** se transforme en bouton **Prévisualiser**.

Remarque :



Utilisez le bouton  Prévisualiser pour basculer entre les modes  Impression,  Prévisualisation et  Enregistrement. Cliquez sur l'icône pour sélectionner le mode. Pour plus d'informations sur le mode d'enregistrement de fichier, reportez-vous à la section [Sauvegarde des données spoulées sous forme de fichier](#).

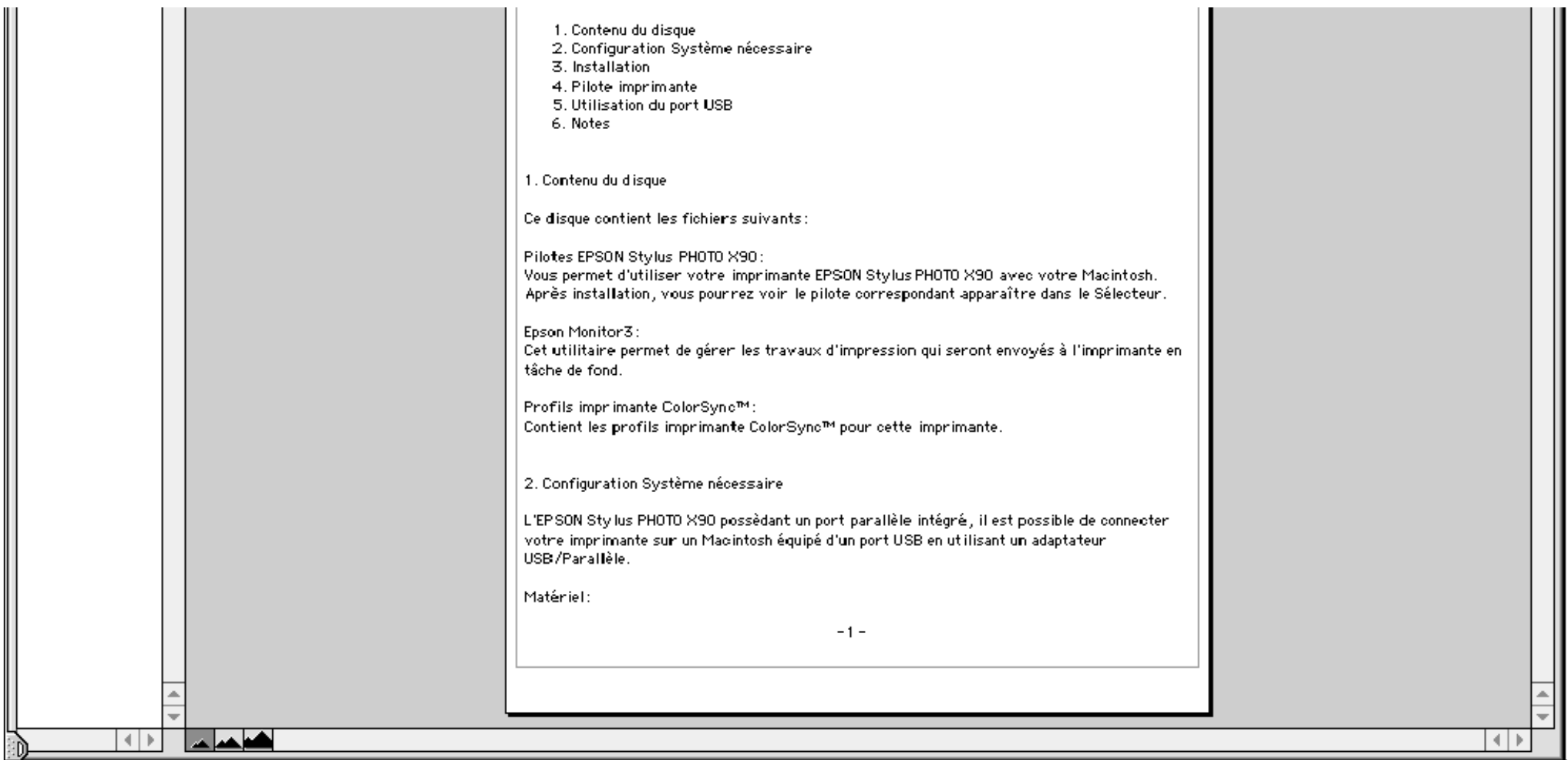

3 Cliquez sur le bouton **Prévisualiser**. La zone de dialogue du même nom apparaît et un aperçu de votre document s'affiche.





Cette zone de dialogue comprend six icônes permettant d'effectuer les opérations suivantes.

	Mode Edition des filigranes	Sélectionner, déplacer et redimensionner des filigranes.
	Zoom	Agrandir ou réduire la taille de la page prévisualisée.
	Masquer la zone imprimable	Afficher ou masquer les bords délimitant la zone imprimable.

	Afficher l'édition des filigranes	Ouvrir la zone de dialogue Filigrane, qui vous permet d'ajouter des filigranes au document ou de modifier les paramètres déjà définis.
	Ajouter page	Ajouter ou exclure les pages sélectionnées de la liste des pages à imprimer.
	Exclure page	

4 Si l'image prévisualisée vous convient, cliquez sur **Imprimer**.





Si non, cliquez sur **Annuler**. Les zones de dialogue Prévisualiser et Imprimer se ferment en conservant les paramètres courants. Ouvrez à nouveau la zone de dialogue Imprimer pour modifier les paramètres d'impression, si nécessaire.

 [\[Haut\]](#)

Sauvegarde des données spoulées sous forme de fichier

Vous pouvez sauvegarder les données spoulées sous forme de fichier à l'aide de l'icône  Enregistrement de la zone de dialogue Imprimer. Cette fonction permet d'imprimer ultérieurement le document en utilisant les données spoulées enregistrées. Il suffit alors de double-cliquer sur le fichier correspondant. Procédez comme suit.

Remarque :

Utilisez le bouton  Prévisualiser pour basculer entre les modes  Impression,  Prévisualisation et  Enregistrement. Cliquez sur l'icône pour sélectionner le mode.

1 Paramétrez le pilote d'impression.

2 Cliquez sur l'icône  Passez en mode prévisualisation dans la zone de dialogue Imprimer jusqu'à ce que le bouton **Imprimer** soit remplacé par le bouton **Enregistrer**.

3 Cliquez sur le bouton **Enregistrer**. La zone de dialogue suivante s'affiche.

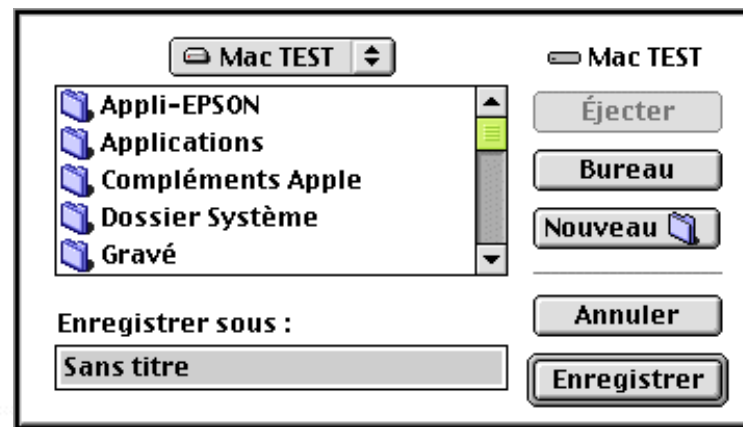

4 Sélectionnez l'emplacement où vous souhaitez enregistrer le fichier, puis saisissez un nom de fichier dans la zone de texte Enregistrer sous et cliquez sur **Enregistrer**.

5 Si vous souhaitez imprimer le document, double-cliquez sur le fichier pour ouvrir EPSON Monitor 3. Vérifiez que le document sélectionné est le bon, puis cliquez sur le bouton  Reprise pour envoyer les données à l'imprimante.

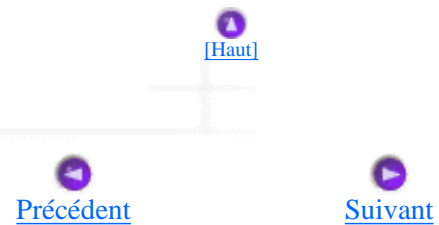

Utilisation de EPSON Monitor3

- ▼ [Ouverture de EPSON Monitor3](#)
- ▼ [Gestion des travaux d'impression avec EPSON Monitor3](#)
- ▼ [Modification de la priorité des travaux d'impression](#)

Lorsqu'un travail d'impression a été lancé, vous pouvez utiliser EPSON Monitor3 pour vérifier ou annuler les travaux d'impression placés dans la file d'attente, ou pour modifier leur priorité. Cet utilitaire indique également l'état de l'impression en cours.

Ouverture de EPSON Monitor3

Pour ouvrir EPSON Monitor3, procédez comme suit.

- 1 Activez **Impression en tâche de fond** dans le Sélecteur ou dans la zone de dialogue du même nom.
- 2 Envoyez un travail d'impression à l'imprimante.
- 3 Sélectionnez **EPSON Monitor3** dans le menu Application à droite de la barre de menu. La zone de dialogue EPSON Monitor3 s'affiche.

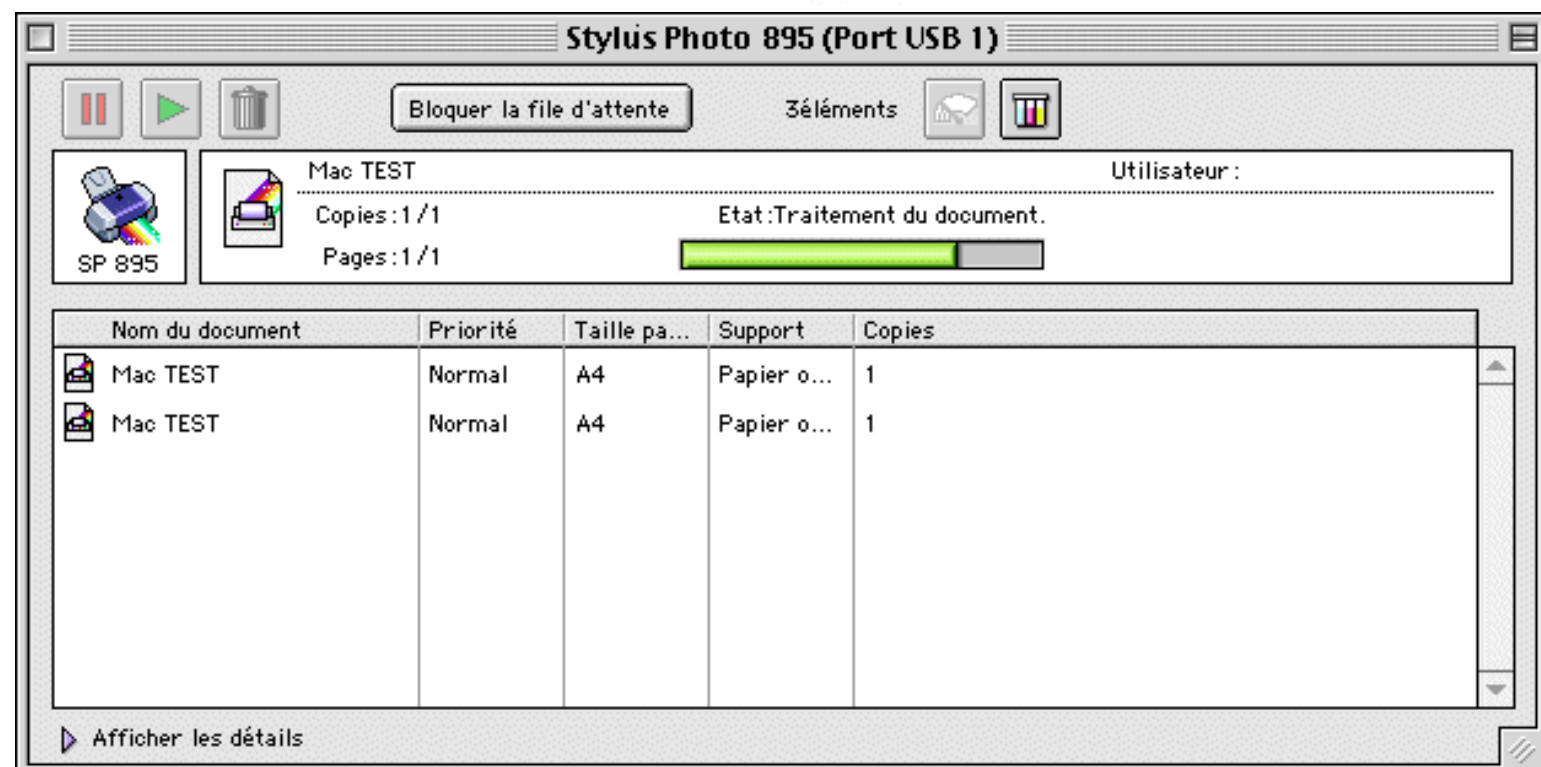

Remarque :

Vous pouvez également ouvrir EPSON Monitor3 en double-cliquant sur l'icône **EPSON Monitor3** dans le dossier Extensions.





[Haut]



Gestion des travaux d'impression avec EPSON Monitor3

Cet utilitaire permet de gérer les travaux d'impression comme suit.

- Utilisez les boutons suivants pour interrompre, reprendre ou supprimer des travaux d'impression. Sélectionnez le travail d'impression à gérer, puis cliquez sur le bouton approprié.

	Pause	Interrompt l'impression en cours et place le travail d'impression en haut de la file d'attente.
	Reprise	Relance l'impression
	Suppression	Arrête l'impression et supprime le travail de la file d'attente.

- Cliquez sur **Bloquer la file d'attente** pour arrêter l'impression. Cliquez sur **Lancer la file d'attente** pour la relancer.
- Utilisez les boutons suivants pour démarrer les utilitaires d'impression.

	Nettoyage de la tête d'impression	Démarre l'utilitaire Nettoyage des têtes
	StatusMonitor	Démarre l'utilitaire EPSON StatusMonitor, qui affiche la quantité d'encre restante.

- Double-cliquez sur un fichier de la liste pour le prévisualiser. (Cette fonction est désactivée lorsque vous imprimez un fichier de commande ESC/P.)
- Double-cliquez sur **Copies** pour modifier le nombre d'exemplaires à imprimer pour le travail sélectionné.
- Cliquez sur la flèche **Afficher les détails** pour faire apparaître une extension semblable à celle représentée ci-dessous dans la partie inférieure de la zone de dialogue EPSON Monitor3. Cette

extension affiche des informations détaillées sur les paramètres du logiciel d'impression pour le document sélectionné.

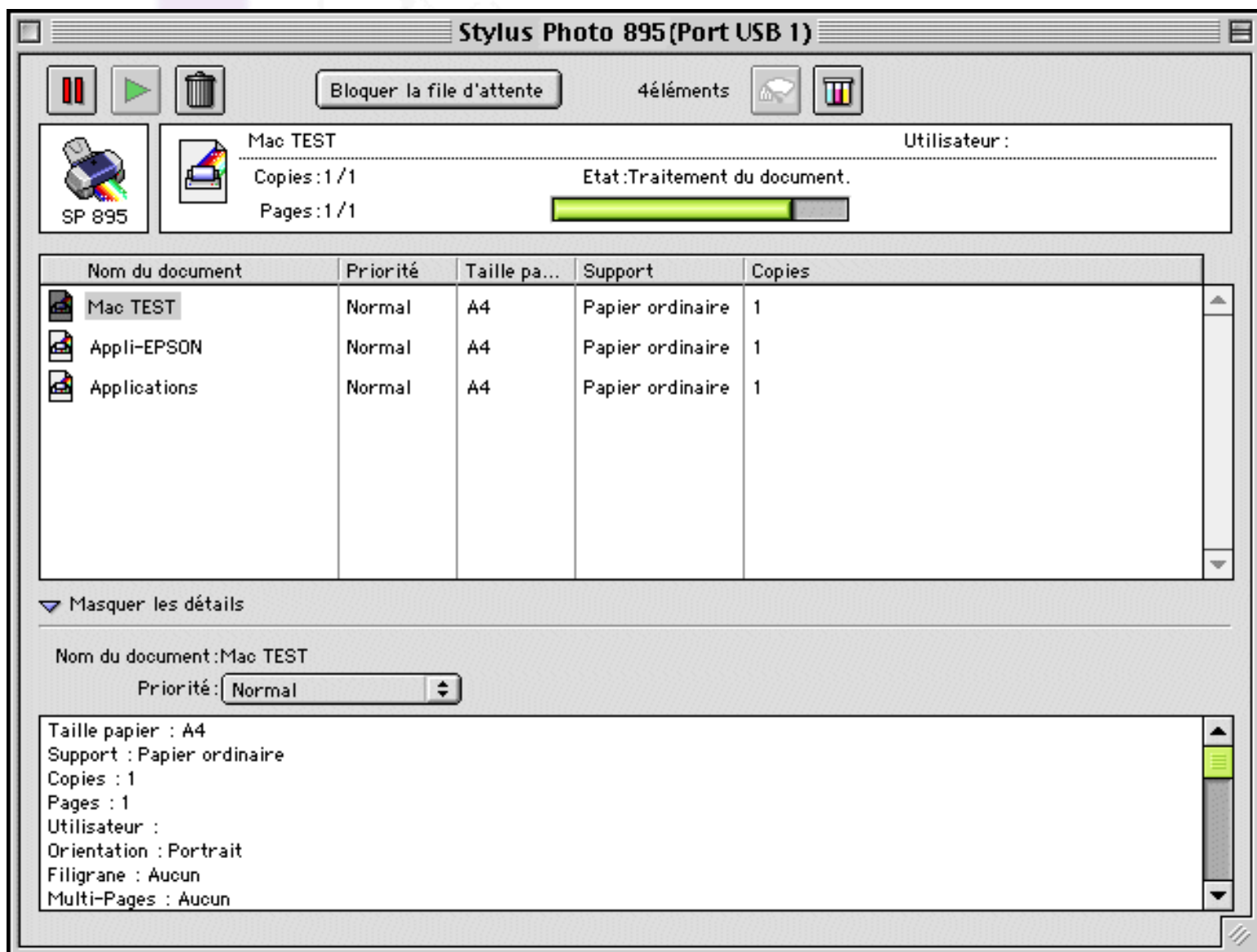

[\[Haut\]](#)

Modification de la priorité des travaux d'impression

Pour modifier la priorité des travaux d'impression dans une file d'attente, procédez comme suit.

Remarque :

Vous pouvez également modifier la priorité des travaux d'impression pour lesquels un délai a été spécifié dans la zone de dialogue Impression en tâche de fond.

Dans la colonne Nom du document, sélectionnez le travail d'impression dont vous voulez modifier la priorité.

- 2 Cliquez sur la flèche **Afficher les détails** pour faire apparaître une extension semblable à celle représentée ci-dessous dans la partie inférieure de la zone de dialogue EPSON Monitor3.

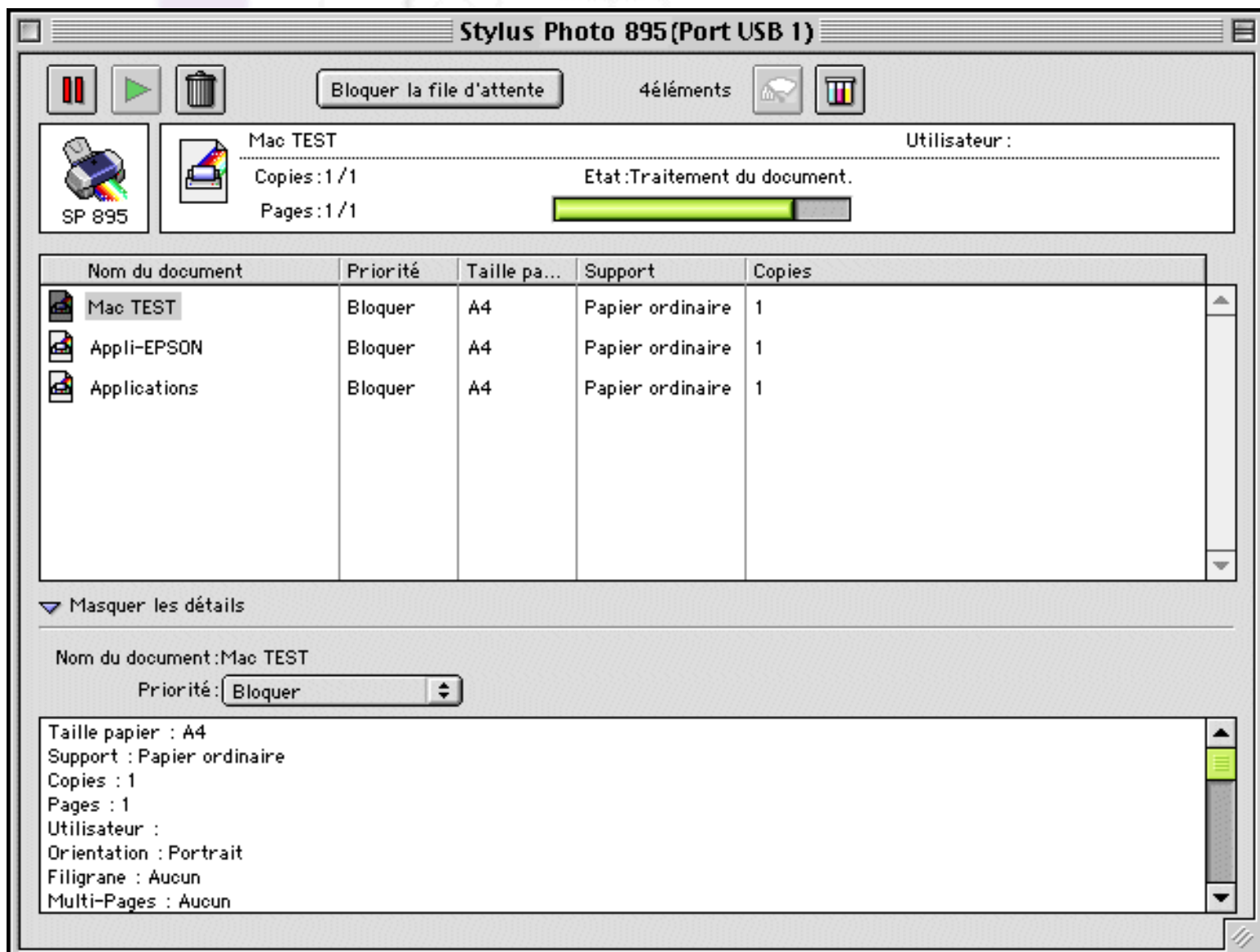

- 3 Dans la liste Priorité, sélectionnez **Urgent**, **Normal**, **Bloquer** ou **Date d'impression**.

Remarque :

Si vous sélectionnez **Date d'impression**, une zone de dialogue s'affiche pour vous permettre d'indiquer la date et l'heure auxquelles vous souhaitez que le document soit imprimé. Veillez à ce que l'imprimante et l'ordinateur soient sous tension au moment de l'impression.

 [\[Haut\]](#)

 [Précédent](#)

Présentation du logiciel d'impression

▼ [Démarrage du logiciel d'impression](#)

Le logiciel d'impression livré avec l'imprimante comprend un pilote et des utilitaires d'impression. Le pilote offre un vaste choix de paramètres vous permettant de tirer le meilleur parti de votre imprimante. Les utilitaires permettent de vérifier l'état de l'imprimante et de la conserver dans un état de fonctionnement optimal.



Démarrage du logiciel d'impression

Le logiciel d'impression propose les zones de dialogue, les paramètres et les utilitaires indiqués ci-dessous.



Zone de dialogue	Paramètres du pilote d'impression
Imprimer	Support, Mode, Copies, Pages, Encre
Format d'impression	Alimentation, Orientation, Rotation 180 degrés, Echelle, Zone imprimable
Disposition	Zoom, Filigrane, Multi-Pages, Ordre d'impression
	Utilitaires
Utilitaire	EPSON Status Monitor, Vérification des buses, Nettoyage des têtes, Alignement des têtes, Configuration (zone de dialogue)

Ces zones de dialogue sont accessibles comme indiqué ci-après.

Zone de dialogue	Procédure d'accès

Imprimer	Cliquez sur Imprimer dans le menu Fichier de votre application ou cliquez sur Options dans la zone de dialogue Format d'impression.
Format d'impression	Cliquez sur Format d'impression dans le menu Fichier de votre application.
Disposition	Cliquez sur l'icône  Disposition dans la zone de dialogue Imprimer.
Utilitaire	Cliquez sur l'icône  Utilitaire de la zone de dialogue Imprimer ou Format d'impression.

Par ailleurs, les zones de dialogue ci-dessous sont accessibles via la zone de dialogue Imprimer.

Zone de dialogue	Procédure d'accès
Impression en tâche de fond	Cliquez sur l'icône  Impression en tâche de fond dans la zone de dialogue Imprimer.
Passez en mode prévisualisation	Cliquez sur l'icône  Passez en mode prévisualisation dans la zone de dialogue Imprimer, puis cliquez sur Prévisualiser.
Enregistrement	Cliquez sur l'icône  Passez en mode prévisualisation dans la zone de dialogue Imprimer jusqu'à ce que le bouton Imprimer soit remplacé par le bouton Enregistrer. Cliquez ensuite sur ce bouton.

Ce chapitre comprend une description des paramètres et des utilitaires disponibles dans ces zones de dialogue. Reportez-vous ci-dessous à la section qui vous intéresse.

Vous pouvez aussi obtenir des informations supplémentaires sur le logiciel d'impression en cliquant sur l'icône d'aide dans l'une de ses zones de dialogue.

Si vous rencontrez le moindre problème lors de l'utilisation du logiciel d'impression, consultez le site

Web du support technique EPSON. Pour accéder au site à partir du CD-ROM contenant le logiciel d'impression, insérez le CD-ROM dans le lecteur correspondant. Faites défiler l'écran ; dans le dossier Pilote d'impression, ouvrez le dossier Disque 1, puis double-cliquez sur l'icône du **Site Web du Support technique**.



[\[Haut\]](#)



[Suivant](#)

Problèmes de qualité d'impression

- ▼ [Bandes horizontales](#)
- ▼ [Mauvais alignement ou bandes verticales](#)
- ▼ [Certaines couleurs manquent](#)
- ▼ [Couleurs incorrectes ou manquantes](#)
- ▼ [L'impression est floue ou tachée](#)

Si la qualité d'impression laisse à désirer, effectuez tout d'abord un [Test d'impression](#), puis comparez-le avec les illustrations suivantes. Cliquez sur la légende de l'illustration qui ressemble le plus à votre impression.

enthaiten alle
Aufdruck. W
↓ 5008 "Regel

[Bandes horizontales](#)

enthaiten alle
Aufdruck. W
↓ 5008 "Regel

[Mauvais alignement ou bandes verticales](#)



[Bandes horizontales](#)



[Mauvais alignement ou bandes verticales](#)



[Certaines couleurs manquent](#)



[Couleurs incorrectes ou manquantes](#)



[L'impression est floue ou tachée](#)

Bandes horizontales

Essayez l'une des solutions suivantes :

- Vérifiez que la face à imprimer est bien dirigée vers le haut dans le chargeur feuille à feuille.
- Exécutez l'utilitaire de nettoyage des têtes pour nettoyer les buses encrassées. Sous Windows Me ou 98, les utilisateurs peuvent démarrer dès maintenant l'utilitaire de nettoyage des têtes.
- Effacez tous les paramètres et donnez la valeur **Automatique** au paramètre Mode dans le menu Principal du logiciel d'impression (Windows) ou dans la zone de dialogue Imprimer (Macintosh).
- Vérifiez que le paramètre **Maximale** n'est pas sélectionné pour l'option Zone imprimable dans le logiciel d'impression. Si cette valeur est sélectionnée, des bandes peuvent apparaître dans la zone ajoutée.
- Vérifiez que le paramètre choisi pour l'option Support du logiciel d'impression est compatible avec le support présent dans l'imprimante.
- Sélectionnez MicroWeave si le paramètre est activé.
- Assurez-vous que la position du levier de réglage est adaptée au type de support. En cas d'impression sur un support d'épaisseur normale, mettez le levier de réglage en position « 0 ». En cas d'impression sur des enveloppes ou sur un support épais, adoptez la position « + ».



[\[Haut\]](#)

Mauvais alignement ou bandes verticales

Essayez l'une des solutions suivantes :

- Vérifiez que la face à imprimer est bien dirigée vers le haut dans le chargeur feuille à feuille.
- Exécutez l'utilitaire d'alignement des têtes d'impression. Sous Windows Me ou 98, les utilisateurs peuvent le démarrer dès maintenant. Reportez-vous à la section [Utilitaire d'alignement des têtes](#).
- Désactivez le paramètre **Vitesse rapide** dans la boîte de dialogue Plus d'options du logiciel d'impression. Sous Windows, reportez-vous à la section [Paramétrage du mode Avancé \(Plus d'options\)](#). Sous Macintosh, reportez-vous à la section [Paramétrage du mode Avancé \(Plus d'options\)](#).
- Sélectionnez MicroWeave si le paramètre est activé.
- Exécutez l'utilitaire de nettoyage des têtes pour nettoyer les buses encrassées. Sous Windows Me ou 98, les utilisateurs peuvent le démarrer dès maintenant.
- Vérifiez que le paramètre choisi pour l'option Support du logiciel d'impression est compatible avec le support présent dans l'imprimante.
- Assurez-vous que la position du levier de réglage est adaptée au type de support. En cas d'impression sur un support d'épaisseur normale, mettez le levier de réglage en position « 0 ». En cas d'impression sur des enveloppes ou sur un support épais, adoptez la position « + ».



[\[Haut\]](#)

Certaines couleurs manquent

Essayez l'une des solutions suivantes :

- Assurez-vous que le papier n'est ni abîmé, ni sale ni périmé. Vérifiez que la face à imprimer est bien dirigée vers le haut dans le chargeur feuille à feuille.
- Exécutez l'utilitaire de nettoyage des têtes pour nettoyer les buses encrassées. Sous Windows Me ou 98, les utilisateurs peuvent le démarrer dès maintenant.
- Vérifiez le voyant d'erreur . S'il clignote, remplacez la cartouche d'encre appropriée. Reportez-vous à la section [Remplacement d'une cartouche d'encre](#).
- Réglez les paramètres de couleur dans votre application ou dans la boîte de dialogue Plus d'options du logiciel d'impression. Pour plus d'informations, reportez-vous à la section

[Paramétrage du mode Avancé \(Plus d'options\)](#) pour Windows, ou à la section [Paramétrage du mode Avancé \(Plus d'options\)](#) pour Macintosh.

- Effacez tous les paramètres et donnez la valeur **Automatique** au paramètre Mode dans le menu Principal du logiciel d'impression (Windows) ou dans la zone de dialogue Imprimer (Macintosh).
- Vérifiez que le paramètre choisi pour l'option Support du logiciel d'impression est compatible avec le support présent dans l'imprimante.



[\[Haut\]](#)

Couleurs incorrectes ou manquantes

Essayez l'une des solutions suivantes :

- Sélectionnez **Couleur** pour le paramètre Couleur (Windows)/Encre (Macintosh) du logiciel d'impression. Pour plus d'informations, reportez-vous à la section [Utilisation du mode Automatique](#) pour Windows, ou à la section [Utilisation du mode Automatique](#) pour Macintosh.
- Réglez les paramètres de couleur dans votre application ou dans la boîte de dialogue Plus d'options du logiciel d'impression. Pour plus d'informations, reportez-vous à la section [Paramétrage du mode Avancé \(Plus d'options\)](#) pour Windows, ou à la section [Paramétrage du mode Avancé \(Plus d'options\)](#) pour Macintosh.
- Exécutez l'utilitaire de nettoyage des têtes. Sous Windows Me ou 98, les utilisateurs peuvent le démarrer dès maintenant. Si les couleurs sont toujours mauvaises ou que certaines manquent, remplacez la cartouche d'encre couleur. Si le problème persiste, remplacez la cartouche d'encre noire. Pour plus d'informations, reportez-vous à la section [Remplacement d'une cartouche d'encre](#).
- Vérifiez que la cartouche d'encre utilisée n'a pas dépassé la date de validité indiquée sur son emballage. En outre, remplacez les cartouches d'encre après une longue période d'immobilisation de l'imprimante. Reportez-vous à la section [Remplacement d'une cartouche d'encre](#).



[\[Haut\]](#)

L'impression est floue ou tachée

Essayez l'une des solutions suivantes :

- Vérifiez que l'imprimante est placée sur une surface plane et stable plus large que l'imprimante elle-même. Elle ne fonctionnera pas correctement si elle est inclinée.
- Vérifiez que votre papier est sec et que la face à imprimer est orientée vers le haut. Vérifiez également que vous utilisez un support approprié. Reportez-vous à la section [Papier](#) pour connaître les caractéristiques des supports.
- Effacez tous les paramètres et donnez la valeur **Automatique** au paramètre Mode dans le menu Principal du logiciel d'impression (Windows) ou dans la zone de dialogue Imprimer (Macintosh).
- Si le papier s'incurve légèrement vers la face à imprimer, aplatissez-le ou faites-le s'incurver en sens inverse.
- Placez le levier de réglage en position « + » et vérifiez que le paramètre Support du logiciel d'impression est correctement défini.
- Retirez chaque feuille du plateau de sortie au fur et à mesure de l'impression, surtout s'il s'agit de transparents.
- Si l'impression se fait sur support glacé ou sur transparents, placez une feuille de protection (ou une feuille de papier ordinaire) sous la pile, ou bien chargez une feuille à la fois.
- En cas d'impression sur du papier épais, mettez le levier de réglage en position « + ».
- Exécutez l'utilitaire de nettoyage des têtes. Sous Windows Me ou 98, les utilisateurs peuvent le démarrer dès maintenant.
- Exécutez l'utilitaire d'alignement des têtes d'impression. Sous Windows Me ou 98, les utilisateurs peuvent le démarrer dès maintenant. Reportez-vous à la section [Utilitaire d'alignement des têtes](#).
- Chargez et éjectez du papier sec plusieurs fois. Si le problème persiste, de l'encre a pu fuir à l'intérieur de l'imprimante ; essayez l'intérieur avec un chiffon propre et doux.



Danger :

Veillez à ne toucher aucun des mécanismes de l'imprimante.



Attention :

Veillez à ne pas essuyer les taches de graisse sur les pièces métalliques situées sous le trajet de la tête d'impression.



[\[Haut\]](#)



[Précédent](#)



[Suivant](#)

Réalisez un test d'impression de cette page pour comparer l'impression des deux images ci-dessous avec celles de la page précédente. Avant d'imprimer, vérifiez que l'imprimante est sous tension et qu'il y a du papier.



Pour imprimer une page de test, procédez comme suit :

1. Cliquez sur Imprimer dans le menu Fichier du navigateur que vous utilisez.
2. Assurez-vous que l'imprimante est sélectionnée comme imprimante par défaut et cliquez sur OK ou sur Imprimer.
3. Vérifiez que l'illustration du test s'est imprimée correctement.
4. Cliquez sur Page précédente pour revenir à la page précédente.



Utilitaire d'alignement des têtes



[Page précédente](#)

Cliquez sur le bouton Démarrer ci-dessous pour ouvrir l'utilitaire d'alignement des têtes, ou sur le bouton Page précédente pour revenir à la page précédente sans ouvrir l'utilitaire.



[Page précédente](#)

Problèmes d'impression non liés à la qualité d'impression

- ▼ [Caractères incorrects ou déformés](#)
- ▼ [Marges incorrectes](#)
- ▼ [Image inversée](#)
- ▼ [Les pages sont vierges lorsqu'elles sortent de l'imprimante](#)
- ▼ [Il y a des bavures sur le bord inférieur](#)
- ▼ [L'impression est trop lente](#)

Si l'un des problèmes suivants se produit, essayez d'appliquer les solutions correspondantes proposées.

Caractères incorrects ou déformés

Essayez l'une des solutions suivantes :

- Vérifiez que l'imprimante et le pilote d'impression sont correctement sélectionnés.
- Les utilisateurs de Windows Me ou 98 peuvent supprimer tous les travaux d'impression bloqués à partir de Spool Manager. Pour plus d'informations, reportez-vous à la section [Utilisation de EPSON Spool Manager](#).
- Mettez l'imprimante et l'ordinateur hors tension. Assurez-vous que le câble d'interface de l'imprimante est bien raccordé.



Marges incorrectes

Essayez l'une des solutions suivantes :

- Vérifiez la définition des marges dans votre application. Assurez-vous que les marges se situent dans la zone imprimable de la page. Reportez-vous à la section [Papier](#) pour connaître les caractéristiques des supports.
- Vérifiez les paramètres dans le menu Papier (Windows) ou dans la zone de dialogue Format d'impression (Macintosh). Assurez-vous qu'ils sont compatibles avec le format du support

utilisé.



[\[Haut\]](#)

Image inversée

Désactivez le paramètre **Miroir horizontal** dans le logiciel d'impression ou le paramètre « Miroir » de votre application. Pour plus d'informations, reportez-vous à l'aide en ligne de votre logiciel d'impression ou de votre application.

Pour Macintosh, reportez-vous à la section [Paramétrage du mode Avancé \(Plus d'options\)](#) pour plus d'informations.



[\[Haut\]](#)

Les pages sont vierges lorsqu'elles sortent de l'imprimante

Essayez l'une des solutions suivantes :

- Vérifiez que l'imprimante et le pilote d'impression sont correctement sélectionnés.
- Vérifiez les paramètres dans le menu Papier (Windows) ou dans la zone de dialogue Format d'impression (Macintosh). Assurez-vous qu'ils sont compatibles avec le format du support utilisé.
- Exécutez l'utilitaire de nettoyage des têtes pour nettoyer les buses encrassées. Sous Windows Me ou 98, les utilisateurs peuvent le démarrer dès maintenant.

Après avoir appliqué l'une de ces solutions, exécutez un test de fonctionnement de l'imprimante pour constater les résultats obtenus. Pour plus d'informations, reportez-vous à la section [Vérification du bon fonctionnement de l'imprimante](#).



[\[Haut\]](#)

Il y a des bavures sur le bord inférieur

Essayez l'une des solutions suivantes :

- Si le papier s'incurve légèrement vers la face à imprimer, aplatissez-le ou faites-le s'incurver en sens inverse.
- Placez le levier de réglage en position « + », et désactivez le paramètre **Vitesse rapide** dans la boîte de dialogue Plus d'options du logiciel d'impression. Vous pouvez accéder à la boîte de dialogue Plus d'options par le biais du menu Principal (Windows) ou de la zone de dialogue Imprimer (Macintosh) lorsque **Avancé** est sélectionné pour le paramètre Mode. Pour désactiver cette option, il vous faudra peut-être également modifier le paramètre Qualité d'impression.



[\[Haut\]](#)

L'impression est trop lente

Essayez l'une des solutions suivantes :

- Vérifiez que le paramètre Support de votre logiciel d'impression est correct. Pour plus d'informations, reportez-vous à la section [Paramétrage de l'option Support](#) pour Windows, ou à la section [Paramétrage de l'option Support](#) pour Macintosh.
- Donnez la valeur **Automatique** au paramètre Mode dans le menu Principal du logiciel d'impression (Windows) ou dans la zone de dialogue Imprimer (Macintosh), puis faites glisser le curseur vers **Vitesse**. Pour plus d'informations, reportez-vous à la section [Utilisation du mode Automatique](#) pour Windows, ou à la section [Utilisation du mode Automatique](#) pour Macintosh.
- Fermez les applications que vous n'utilisez pas.



[\[Haut\]](#)

[Précédent](#)

[Suivant](#)

Le papier n'avance pas correctement

- ▼ [Le papier n'avance pas](#)
- ▼ [Plusieurs feuilles de papier sont entraînées simultanément](#)
- ▼ [Bourrages papier](#)
- ▼ [Le papier n'est pas chargé correctement.](#)
- ▼ [Le papier ne sort pas correctement ou est froissé](#)

Si l'un des problèmes suivants se produit, essayez d'appliquer les solutions correspondantes proposées.

Le papier n'avance pas

Retirez la pile de papier et vérifiez les points suivants :

- Le papier n'est ni gondolé, ni plié.
- Le papier n'est pas périmé. Lisez les instructions qui accompagnent chaque support.
- Le papier ne dépasse pas le repère fléché du guide latéral gauche.
- Le papier n'est pas coincé dans l'imprimante. Si c'est le cas, éliminez le bourrage papier.
- La cartouche d'encre noire et/ou couleur n'est pas vide. Si c'est le cas, remplacez la cartouche concernée. Pour identifier la cartouche vide, reportez-vous à la section [Remplacement d'une cartouche d'encre](#).

Rechargez le papier. Veillez à bien respecter les instructions de chargement qui accompagnent le support. Reportez-vous également à la section du présent manuel.





Plusieurs feuilles de papier sont entraînées simultanément

- Assurez-vous que la pile de feuilles ne dépasse pas le repère fléché indiqué sur le guide latéral gauche.

- Assurez-vous que le guide latéral gauche est positionné contre le bord gauche du papier.
- Vérifiez que le papier n'est ni gondolé ni plié. Si c'est le cas, aplatissez-le ou incurvez-le légèrement dans le sens opposé avant de le charger.
- Assurez-vous que la position du levier de réglage est adaptée au type de support. En cas d'impression sur un support d'épaisseur normale, mettez le levier de réglage en position « 0 ». En cas d'impression sur des enveloppes ou sur un support épais, adoptez la position « + ».
- Retirez la pile de feuilles et vérifiez que le papier n'est pas trop fin. Reportez-vous à la section [Papier](#) pour connaître les caractéristiques des supports. Déramez la pile de papier pour bien séparer les feuilles, puis rechargez-la.
- Si trop d'exemplaires d'un même document sont imprimés, vérifiez le paramètre Copies dans le menu Papier du logiciel d'impression (Windows) ou dans la zone de dialogue Imprimer (Macintosh), et dans votre application. Pour plus d'informations, reportez-vous à la section [Paramétrage du menu Papier](#) pour Windows, ou à la section [Paramétrage de la zone de dialogue Imprimer](#) pour Macintosh.



Bourrages papier

Appuyez sur la touche de maintenance  pour faire sortir le papier coincé. Si l'erreur persiste, ouvrez le capot et retirez le papier qui se trouve à l'intérieur de l'imprimante, y compris les morceaux déchirés. Remplacez ensuite le papier dans le chargeur feuille à feuille et appuyez sur la touche de maintenance  pour reprendre l'impression.



Remarque :

Si vous ne parvenez pas à éliminer facilement le bourrage, ne forcez pas et n'essayez pas de démonter l'imprimante. Demandez conseil à votre revendeur.

Si des bourrages papier se produisent fréquemment, vérifiez les points suivants :

- Le papier est lisse, et n'est ni gondolé ni froissé.
- La face à imprimer est bien orientée vers le haut dans le chargeur feuille à feuille.
- Vous avez déramé la pile avant le chargement.
- Le papier ne dépasse pas le repère fléché du guide latéral gauche.

- Le guide latéral gauche est correctement réglé en fonction du papier.
- L'imprimante se trouve sur une surface plane et stable plus large que l'imprimante elle-même. Elle ne fonctionnera pas correctement si elle est inclinée.



Le papier n'est pas chargé correctement.

Si le papier est trop enfoncé dans l'imprimante, l'alimentation ne peut pas se faire correctement. Mettez l'imprimante hors tension, puis retirez le papier avec précaution. Remettez ensuite l'imprimante sous tension et rechargez correctement le papier.



Le papier ne sort pas correctement ou est froissé

Essayez l'une des solutions suivantes :

- Si le papier ne sort pas correctement, appuyez sur la touche de maintenance , puis ouvrez le capot de l'imprimante et retirez le papier. Vérifiez également les paramètres de format papier au niveau de l'application ou du logiciel d'impression.
- Si le papier se froisse, il est peut-être humide ou trop mince. Chargez une nouvelle pile.



Remarque :

Entreposez le papier inutilisé dans son emballage d'origine, à l'abri de l'humidité. Reportez-vous à la section [Papier](#) pour connaître les caractéristiques des supports.





Glossaire

Les définitions suivantes s'appliquent spécifiquement aux imprimantes.

application

Logiciel permettant d'exécuter une tâche particulière, traitement de texte ou gestion financière, par exemple.

ASCII

American Standard Code for Information Interchange (code américain standard pour les échanges d'informations). Il s'agit d'un système de codification normalisée permettant d'attribuer des codes numériques aux lettres et symboles.

bandes

Lignes horizontales pouvant apparaître sur certaines impressions de graphismes. Ce phénomène se produit lorsque la tête d'impression n'est pas correctement alignée. Voir aussi [MicroWeave](#).

bit

Valeur binaire (0 ou 1) représentant la plus petite unité d'information utilisée par une imprimante ou un ordinateur.

buses

Tubes fins situés dans la tête d'impression et par lesquels l'encre est projetée sur le papier. La qualité d'impression diminue lorsque les buses sont obturées.

câble d'interface

Câble qui relie l'ordinateur à l'imprimante.

caractères par pouce (cpi ou cpp)

Unité de mesure de la taille des caractères de texte, parfois appelée pas.

cartouche d'encre

Cartouche qui contient l'encre nécessaire pour l'impression.

CMJN

Cyan (bleu-vert), magenta, jaune et noir. Couleurs des encres utilisées pour l'impression couleur selon le modèle de couleurs soustractives.

ColorSync

Application Macintosh destinée à faire correspondre les couleurs obtenues à l'impression avec les couleurs affichées à l'écran (« WYSIWYG »). Ce logiciel imprime les couleurs telles qu'elles s'affichent à l'écran.

correspondance des couleurs

Méthode de traitement des données de couleur qui permet de faire correspondre avec précision les couleurs affichées à l'écran avec les couleurs imprimées. Il existe de nombreux logiciels permettant d'effectuer ces opérations.

couleurs soustractives

Couleurs produites par des pigments qui absorbent certaines ondes de la lumière et en reflètent d'autres. Voir aussi [CMJN](#).

cpi (ou cpp)

Voir [caractères par pouce \(cpi ou cpp\)](#).

défaut (par)

Valeur ou paramètre activé à la mise sous tension, à l'initialisation ou à la réinitialisation de l'imprimante.

demi-tons

Trame de points noirs ou colorés utilisée pour reproduire une image.

Détails plus fins

Ce paramètre du logiciel d'impression permet d'obtenir automatiquement des impressions plus nettes et plus précises, en particulier pour le texte. Ce réglage peut toutefois augmenter le temps d'impression.

diffusion

Méthode de restitution des demi-tons selon laquelle les points sont disposés d'une manière ordonnée. Elle est particulièrement adaptée à l'impression d'images avec des aplats de couleurs, comme les diagrammes ou les graphiques.

diffusion d'erreur

Procédé consistant à « mélanger » les points d'une couleur aux points des couleurs adjacentes dans le but de recréer des couleurs naturelles. Grâce à cette technique, l'imprimante produit d'excellentes couleurs et des dégradés très fins. Cette méthode est recommandée pour l'impression de documents comportant des graphismes détaillés et des images de qualité photographique.

DMA

Direct Memory Access (accès direct à la mémoire). Fonction de transfert des données qui ne passe pas par l'unité centrale de l'ordinateur et permet d'établir une communication directe entre un ordinateur et des périphériques (imprimantes, par exemple) et entre deux périphériques.

dpi (ou ppp)

Points par pouce. Unité de mesure de la résolution. Voir aussi [résolution](#).

ESC/P

Abréviation de EPSON Standard Code for Printers (code standard EPSON pour les imprimantes), autrement dit ensemble de commandes qui vous permet de piloter votre imprimante à partir de votre ordinateur. Il est normalisé pour toutes les imprimantes EPSON et est pris en charge par la plupart des applications pour ordinateur personnel.

ESC/P 2

Version améliorée du langage de commande d'imprimante ESC/P. Il permet d'accéder à des fonctions comparables à celles des imprimantes laser, telles que des polices vectorielles et des fonctions graphiques avancées.

file d'attente

En réseau, les impressions dirigées vers l'imprimante lorsque celle-ci est occupée sont transmises à une file d'attente jusqu'à ce qu'elle soit à nouveau disponible.

ICM (Image Color Matching, correspondance des couleurs)

Méthode de correspondance des couleurs utilisée par Windows 95, 98 et 2000 pour faire correspondre automatiquement les couleurs imprimées avec celles qui s'affichent à l'écran.

impression économique

Mode d'impression selon lequel les images sont imprimées avec un nombre limité de points afin d'économiser l'encre.

impression rapide

Impression bidirectionnelle des images par la tête d'impression, laquelle se déplace d'avant en arrière, ce qui permet d'accélérer l'impression.

imprimante locale

Imprimante directement connectée au port de l'ordinateur par un câble d'interface.

initialisation

Rétablissement des valeurs par défaut de l'imprimante (ensemble des paramètres prédéfinis). Cette procédure est exécutée à chaque mise sous tension ou réinitialisation de l'imprimante.

interface

Connexion entre l'ordinateur et l'imprimante. Une interface parallèle transmet les données caractère par caractère ou code par code. Une interface série transmet les données bit par bit.

interface parallèle

Voir [interface](#).

interface série

Voir [interface](#).

interface USB

Interface Universal Serial Bus (à bus série universel). Permet à l'utilisateur de raccorder jusqu'à 127 périphériques (claviers, souris et imprimantes, par exemple) à l'ordinateur par le biais d'un seul port universel. Les concentrateurs USB vous permettent d'ajouter d'autres ports. Voir aussi [interface](#).

jet d'encre

Méthode d'impression selon laquelle chaque lettre ou symbole est formé par la projection précise d'encre sur le papier.

lecteur

Unité de mémoire telle qu'un lecteur de CD-ROM, de disque dur ou de disquette. Sous Windows, une lettre est attribuée à chaque lecteur pour faciliter son identification.

lissage des bords

Amélioration de la qualité d'impression des images basse résolution par lissage des lignes et des bords crénelés. Ce paramètre est sans effet sur les images haute résolution ou sur le texte.

logiciel d'impression

Le logiciel d'impression livré avec l'imprimante comprend un pilote et des utilitaires d'impression. Le pilote offre un vaste choix de paramètres vous permettant de tirer le meilleur parti de votre imprimante. Les utilitaires permettent de vérifier l'état de l'imprimante et de la conserver dans un état de fonctionnement optimal. Voir aussi [pilote](#) et [utilitaires](#).

luminosité

Aspect plus ou moins clair d'une image.

mémoire

Partie du système électronique de l'imprimante utilisée pour stocker les données. Certaines informations sont permanentes et permettent de contrôler le fonctionnement de l'imprimante. Les informations envoyées à l'imprimante à partir de l'ordinateur sont stockées

temporairement. Voir aussi [RAM](#) et [ROM](#).

mémoire tampon

Partie de la mémoire de l'imprimante utilisée pour stocker les données avant leur impression.

MicroWeave

Mode d'impression selon lequel les images sont imprimées par incréments plus fins afin de réduire la probabilité d'apparition de bandes et de produire des images de qualité laser. Voir aussi [bandes](#).

Miroir horizontal

Ce paramètre du logiciel d'impression applique automatiquement au document une inversion gauche/droite.

monochrome

Impression avec une seule couleur d'encre, généralement le noir.

niveaux de gris

Echelle des nuances de gris allant du noir au blanc. Elle permet de représenter les couleurs lors d'une impression utilisant uniquement de l'encre noire.

octet

Unité d'information composée de huit bits.

pilote

Logiciel qui envoie des instructions à un périphérique pour que celui-ci exécute les actions demandées par l'utilisateur. Par exemple, le pilote d'impression reçoit les données à imprimer en provenance du logiciel de traitement de texte, puis transmet à l'imprimante les instructions nécessaires pour les imprimer. L'ensemble constitué par le pilote d'impression et les utilitaires d'impression est appelé « logiciel d'impression ». Voir aussi [logiciel d'impression](#).

pilote d'impression

Voir [pilote](#).

police

Style d'un jeu de caractères auquel est attribué un nom.

port

Canal d'interface par lequel transitent les données transmises entre périphériques.

RAM

Random Access Memory. Partie de la mémoire de l'imprimante utilisée comme tampon et espace de stockage des caractères définis par l'utilisateur. Les données stockées dans la RAM sont perdues lorsque l'imprimante est mise hors tension.

réinitialisation

Opération consistant à rétablir les paramètres par défaut de l'imprimante en mettant celle-ci hors puis sous tension.

résolution

Nombre de points par pouce utilisés pour reproduire une image.

ROM

Read Only Memory. Partie de la mémoire de l'imprimante qui peut être lue mais qui ne peut pas être utilisée pour stocker des données. Les informations contenues dans la ROM sont conservées lorsque l'imprimante est mise hors tension.

RVB

Rouge, vert et bleu. Ces couleurs, produites lors du balayage des luminophores de l'écran d'ordinateur, sont utilisées afin de créer le modèle de couleurs additives.

spool manager

Logiciel qui convertit les données à imprimer en codes compris par l'imprimante. Voir aussi [spoule](#).

spoule

Première étape du processus d'impression, au cours de laquelle le logiciel convertit les données à imprimer en codes compris par l'imprimante. Ces données sont ensuite envoyées directement à l'imprimante ou au serveur d'impression.

sRGB

Méthode de gestion des couleurs utilisée pour préserver la cohérence des couleurs entre les périphériques acceptant la norme sRGB.

Status Monitor

Logiciel permettant de vérifier l'état de l'imprimante.

support

Supports sur lesquels s'impriment les données : enveloppes, papier ordinaire, papiers spéciaux et films transparents.

test de fonctionnement

Méthode de contrôle du fonctionnement de l'imprimante. Lorsque vous procédez à un test de

fonctionnement de l'imprimante, celle-ci imprime le numéro de version de la ROM, la page de code, le niveau d'encre et un motif de test des buses.

utilitaires

Logiciels permettant de contrôler et de gérer l'imprimante. L'ensemble constitué par les utilitaires et le pilote d'impression est appelé « logiciel d'impression ». Voir aussi [logiciel d'impression](#).

utilitaires d'impression

Voir [utilitaires](#).

WYSIWYG

Acronyme de What You See Is What You Get. Lorsque vous travaillez dans un environnement WYSIWYG, les couleurs imprimées sont identiques aux couleurs affichées à l'écran.

zone imprimable

Zone d'une page sur laquelle l'imprimante peut effectivement imprimer. En raison des marges, cette zone est inférieure au format physique de la page.

[Page précédente](#)

[\[Haut\]](#)

Rechercher

Saisissez un mot-clé et cliquez sur Rechercher

:

La recherche s'effectue dans l'index et une liste des occurrences s'affiche. Le mot-clé peut être saisi en majuscules ou en minuscules.

[Page précédente](#)



Bienvenue dans le Guide de référence EPSON

Ce Guide de référence est votre guide en ligne pour l'imprimante EPSON STYLUS PHOTO 895. En cliquant sur les liens de la partie gauche de l'écran, vous pouvez obtenir des informations sur les points suivants :

Impression sous Windows

Comment imprimer en utilisant le logiciel d'impression sous Windows

Impression sous Macintosh

Comment imprimer en utilisant le logiciel d'impression sous Macintosh

Procédure

Instructions simples, étape par étape, pour de nombreuses tâches courantes

Dépannage

Solutions aux problèmes que vous pouvez rencontrer

Caractéristiques techniques

Informations générales concernant votre imprimante

[Copyrights et marques](#)



Copyrights et marques

Tous droits réservés. La reproduction, l'enregistrement ou la diffusion de tout ou partie de ce manuel, sous quelque forme et par quelque moyen que ce soit, électronique, mécanique, photographique, sonore ou autre, sont interdits sans l'autorisation expresse de SEIKO EPSON CORPORATION. Les informations contenues dans le présent manuel ne s'appliquent qu'à l'imprimante EPSON décrite ci-après. EPSON n'est pas responsable de leur éventuelle utilisation avec d'autres imprimantes.

La société SEIKO EPSON CORPORATION et ses filiales ne peuvent être tenues pour responsables des préjudices, pertes, coûts ou dépenses subis par l'acquéreur de ce produit ou par des tiers, et dus à un accident, une utilisation non conforme ou un abus, ou résultant de modifications, de réparations ou de transformations non autorisées, ou du non-respect (sauf aux Etats-Unis) des instructions d'utilisation et de maintenance de SEIKO EPSON CORPORATION.

SEIKO EPSON CORPORATION ne peut être tenu pour responsable en cas de dommages ou de problèmes pouvant survenir à la suite de l'utilisation d'accessoires ou de consommables autres que les produits originaux EPSON ou ceux qui sont agréés par la société SEIKO EPSON CORPORATION.

SEIKO EPSON CORPORATION ne peut être tenu pour responsable en cas de dommages dus à des phénomènes d'interférences électromagnétiques suite à l'utilisation de câbles d'interface autres que ceux agréés EPSON par SEIKO EPSON CORPORATION.

EPSON est une marque déposée et EPSON Stylus est une marque de SEIKO EPSON CORPORATION.

Microsoft et Windows sont des marques déposées de Microsoft Corporation.

DPOF est une marque de CANON INC., Eastman Kodak Company, Fuji Photo Film Co., Ltd. et Matsushita Electric Industrial Co., Ltd.

SanDisk Host Developer's Tool Kit © 1999 SANDISK CORPORATION

Remarque générale : Tous les autres noms de produits mentionnés dans ce manuel ne le sont qu'à des fins d'identification et peuvent être des marques commerciales de leurs propriétaires respectifs. EPSON renonce à tout droit sur ces marques.

Copyright © 2001, SEIKO EPSON CORPORATION, Nagano, Japon.

[Page précédente](#)



Aide du Guide de référence

- ▼ [Comment se repérer](#)
- ▼ [Impression d'une section](#)
- ▼ [Résolution des problèmes d'affichage](#)

Comment se repérer

Ce Guide de référence utilise des liens pour faciliter la navigation. Lorsque vous placez le curseur sur un lien, il se transforme en main. Vous pouvez alors cliquer sur le lien pour accéder à l'article correspondant ou à des informations plus détaillées.

Dans ce guide, les liens sont représentés par du texte en couleur ou souligné. Les boutons d'aide à la navigation suivants sont également disponibles à tous les niveaux du guide.

Sommaire	Utilisez le sommaire à gauche de l'écran pour accéder à tous les sujets du guide. Cliquez sur une entrée pour voir les sections qu'elle contient, puis sur la section de votre choix pour l'afficher.
Début	Cliquez ici pour revenir à la page d'accueil du guide.
Index	Cliquez ici pour afficher l'index.
Rechercher	Cliquez ici pour afficher la fenêtre de recherche qui vous permet de localiser les articles en effectuant une recherche par mot-clé.
Glossaire	Cliquez ici pour afficher le glossaire.
Page précédente	Cliquez ici pour revenir à la dernière page affichée.
Haut	Cliquez ici pour revenir en haut de la page affichée.
Précédent	Cliquez ici pour afficher l'article précédent dans la liste.
Suivant	Cliquez ici pour afficher l'article suivant dans la liste.

Impression d'une section

Pour imprimer la page affichée, cliquez sur Imprimer dans le menu Fichier de votre

navigateur.

Résolution des problèmes d'affichage

Si l'affichage est incorrect, cliquez sur le bouton Actualiser (ou autre bouton équivalent) de votre navigateur.

[Page précédente](#)



Impression sous Windows





- Présentation du logiciel d'impression
- Paramétrage du menu Principal
- Paramétrage du menu Papier
- Paramétrage du menu Disposition
- Utilitaires d'impression
- Accès aux informations de l'aide en ligne
- Augmentation de la vitesse d'impression
- ▶ Vérification de l'état de l'imprimante et gestion des travaux d'impression

Impression sous Macintosh

Procédure

Résolution des problèmes

Fiche technique

-  [Impression sous Windows](#)
-  [Impression sous Macintosh](#)
-  [Procédure](#)
-  [Résolution des problèmes](#)
-  [Fiche technique](#)

 [Impression sous Windows](#)

 [Impression sous Macintosh](#)

- [Présentation du logiciel d'impression](#)
- [Paramétrage de la zone de dialogue Imprimer](#)
- [Paramétrage de la zone de dialogue Format d'impression](#)
- [Paramétrage de la zone de dialogue Disposition](#)
- [Utilitaires d'impression](#)
- [Accès aux informations de l'aide en ligne](#)
- ▶ [Vérification de l'état de l'imprimante et gestion des travaux d'impression](#)

 [Procédure](#)

 [Résolution des problèmes](#)

 [Fiche technique](#)

[Impression sous Windows](#)

[Impression sous Macintosh](#)

- [Présentation du logiciel d'impression](#)
- [Paramétrage de la zone de dialogue Imprimer](#)
- [Paramétrage de la zone de dialogue Format d'impression](#)
- [Paramétrage de la zone de dialogue Disposition](#)
- [Utilitaires d'impression](#)
- [Accès aux informations de l'aide en ligne](#)
- ▼ [Vérification de l'état de l'imprimante et gestion des travaux d'impression](#)
 - [Utilisation de EPSON StatusMonitor](#)
 - [Utilisation de EPSON Monitor3](#)

[Procédure](#)

[Résolution des problèmes](#)

[Fiche technique](#)

➤ [Impression sous Windows](#)

➤ [Impression sous Macintosh](#)

➤ [Procédure](#)

▶ [Utilisation d'une carte PC Card à partir d'un ordinateur](#)

▶ [Utilisation de EPSON CardMonitor et EPSON PhotoStarter](#)

▶ [Gestion du papier](#)

▶ [Papier rouleau](#)

▶ [Définition de l'imprimante sur un réseau](#)

▶ [Remplacement des cartouches d'encre](#)

▶ [Maintenance](#)

➤ [Résolution des problèmes](#)

➤ [Fiche technique](#)

● [Impression sous Windows](#)

● [Impression sous Macintosh](#)

● [Procédure](#)

▼ [Utilisation d'une carte PC Card à partir d'un ordinateur](#)

- [Manipulation des cartes PC Card](#)
- [Chargement des cartes PC Card](#)
- [Ejection des cartes PC Card](#)

▶ [Utilisation de EPSON CardMonitor et EPSON PhotoStarter](#)

▶ [Gestion du papier](#)

▶ [Papier rouleau](#)

▶ [Définition de l'imprimante sur un réseau](#)

▶ [Remplacement des cartouches d'encre](#)

▶ [Maintenance](#)

● [Résolution des problèmes](#)

● [Fiche technique](#)

● [Impression sous Windows](#)

● [Impression sous Macintosh](#)

● [Procédure](#)

▶ [Utilisation d'une carte PC Card à partir d'un ordinateur](#)

▶ [Utilisation de EPSON CardMonitor et EPSON PhotoStarter](#)

▪ [Ouverture de EPSON PhotoStarter](#)

▪ [Modification des paramètres de EPSON PhotoStarter](#)

▶ [Gestion du papier](#)

▶ [Papier rouleau](#)

▶ [Définition de l'imprimante sur un réseau](#)

▶ [Remplacement des cartouches d'encre](#)

▶ [Maintenance](#)

● [Résolution des problèmes](#)

● [Fiche technique](#)

 [Impression sous Windows](#)

 [Impression sous Macintosh](#)

 [Procédure](#)

 [Utilisation d'une carte PC Card à partir d'un ordinateur](#)

 [Utilisation de EPSON CardMonitor et EPSON PhotoStarter](#)

 [Gestion du papier](#)

▪ [Chargement du papier](#)

▪ [Informations sur les papiers spéciaux et autres supports](#)

▪ [Chargement des enveloppes](#)

 [Papier rouleau](#)

 [Définition de l'imprimante sur un réseau](#)

 [Remplacement des cartouches d'encre](#)

 [Maintenance](#)

 [Résolution des problèmes](#)

 [Fiche technique](#)

➤ [Impression sous Windows](#)

➤ [Impression sous Macintosh](#)

➤ [Procédure](#)

➤ [Utilisation d'une carte PC Card à partir d'un ordinateur](#)

➤ [Utilisation de EPSON CardMonitor et EPSON PhotoStarter](#)

➤ [Gestion du papier](#)

➤ [Papier rouleau](#)

- [Utilisation du support rouleau](#)

- [Impression sur papier rouleau](#)

- [Retrait du papier rouleau de l'imprimante](#)

- [Stockage du papier rouleau EPSON](#)

➤ [Définition de l'imprimante sur un réseau](#)

➤ [Remplacement des cartouches d'encre](#)

➤ [Maintenance](#)

➤ [Résolution des problèmes](#)

➤ [Fiche technique](#)

● [Impression sous Windows](#)

● [Impression sous Macintosh](#)

● [Procédure](#)

▶ [Utilisation d'une carte PC Card à partir d'un ordinateur](#)

▶ [Utilisation de EPSON CardMonitor et EPSON PhotoStarter](#)

▶ [Gestion du papier](#)

▶ [Papier rouleau](#)

▶ [Définition de l'imprimante sur un réseau](#)

▪ [Pour les utilisateurs de Windows Me et 98](#)

▪ [Pour les utilisateurs de Windows 2000](#)

▪ [Pour les utilisateurs Macintosh](#)

▶ [Remplacement des cartouches d'encre](#)

▶ [Maintenance](#)

● [Résolution des problèmes](#)

● [Fiche technique](#)

● [Impression sous Windows](#)

● [Impression sous Macintosh](#)

● [Procédure](#)

▶ [Utilisation d'une carte PC Card à partir d'un ordinateur](#)

▶ [Utilisation de EPSON CardMonitor et EPSON PhotoStarter](#)

▶ [Gestion du papier](#)

▶ [Papier rouleau](#)

▶ [Définition de l'imprimante sur un réseau](#)

▶ [Remplacement des cartouches d'encre](#)

▪ [Vérification de la quantité d'encre](#)

▪ [Remplacement d'une cartouche d'encre](#)

▶ [Maintenance](#)

● [Résolution des problèmes](#)

● [Fiche technique](#)

● [Impression sous Windows](#)

● [Impression sous Macintosh](#)

● [Procédure](#)

- ▶ [Utilisation d'une carte PC Card à partir d'un ordinateur](#)
- ▶ [Utilisation de EPSON CardMonitor et EPSON PhotoStarter](#)
- ▶ [Gestion du papier](#)
- ▶ [Papier rouleau](#)
- ▶ [Définition de l'imprimante sur un réseau](#)
- ▶ [Remplacement des cartouches d'encre](#)
- ▼ [Maintenance](#)
 - [Vérification des buses de la tête d'impression](#)
 - [Nettoyage de la tête d'impression](#)
 - [Alignement des têtes d'impression](#)
 - [Nettoyage de l'imprimante](#)
 - [Transport de l'imprimante](#)
 - [Mise à jour et désinstallation du logiciel](#)

● [Résolution des problèmes](#)

● [Fiche technique](#)

 [Impression sous Windows](#)

 [Impression sous Macintosh](#)

 [Procédure](#)

 [Résolution des problèmes](#)

- [Diagnostic des problèmes](#)
- [Problèmes de qualité d'impression](#)
- [Problèmes d'impression non liés à la qualité d'impression](#)
- [Le papier n'avance pas correctement](#)
- [L'imprimante ne fonctionne pas](#)
- [Correction des problèmes USB](#)
- [Annulation de l'impression](#)
- [EPSON CardMonitor et EPSON PhotoStarter ne fonctionnent pas correctement](#)
- [Comment contacter le support technique](#)

 [Fiche technique](#)

 [Impression sous Windows](#)

 [Impression sous Macintosh](#)

 [Procédure](#)

 [Résolution des problèmes](#)

 [Fiche technique](#)

 [Consignes de sécurité](#)

▪ [Eléments de l'imprimante et fonctions du panneau de contrôle](#)

▪ [Options et consommables](#)

 [Caractéristiques techniques de l'imprimante](#)

 [Impression sous Windows](#)

 [Impression sous Macintosh](#)

 [Procédure](#)

 [Résolution des problèmes](#)

 [Fiche technique](#)

 [Consignes de sécurité](#)

▪ [Consignes de sécurité importantes](#)

▪ [Consignes Danger, Attention et Remarques](#)

▪ [Eléments de l'imprimante et fonctions du panneau de contrôle](#)

▪ [Options et consommables](#)

 [Caractéristiques techniques de l'imprimante](#)

 [Impression sous Windows](#)

 [Impression sous Macintosh](#)

 [Procédure](#)

 [Résolution des problèmes](#)

 [Fiche technique](#)

 [Consignes de sécurité](#)

- [Eléments de l'imprimante et fonctions du panneau de contrôle](#)
- [Options et consommables](#)

 [Caractéristiques techniques de l'imprimante](#)

- [Impression](#)
- [Papier](#)
- [Cartouches d'encre](#)
- [Caractéristiques mécaniques](#)
- [Normes électriques](#)
- [Conditions ambiantes](#)
- [Normes et homologations](#)
- [Configuration requise](#)

Impression sous Windows

- Présentation du logiciel d'impression
- Paramétrage du menu Principal
- Paramétrage du menu Papier
- Paramétrage du menu Disposition
- Utilitaires d'impression
- Accès aux informations de l'aide en ligne
- Augmentation de la vitesse d'impression

Vérification de l'état de l'imprimante et gestion des travaux d'impression

- Utilisation de la barre de progression
- Utilisation de EPSON Spool Manager
- Utilisation de EPSON Status Monitor 3

Impression sous Macintosh

Procédure

Résolution des problèmes

Fiche technique