

# Installatie

## 1 Uitpakken

- Maak de doos leeg. Verwijder al het verpakkingsmateriaal en de tape van de printer, zowel van buiten als van binnen. Let erop dat u de linkkabel binnen in de printer niet aanraakt.



De inhoud van de verpakking kan van land tot land verschillen. In bepaalde landen zit het netsnoer aan de printer vast.

- Open de papiersteun, schuif het verlengstuk uit en steek de stekker van de printer in het stopcontact.

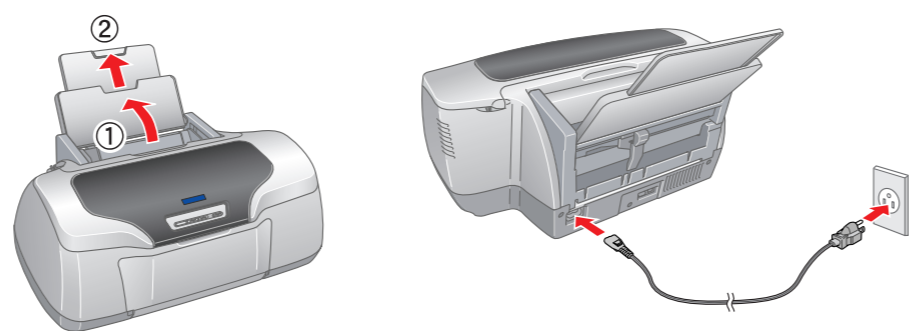

## 2 De cartridges installeren

- Druk op de aan-uitknop om de printer aan te zetten.

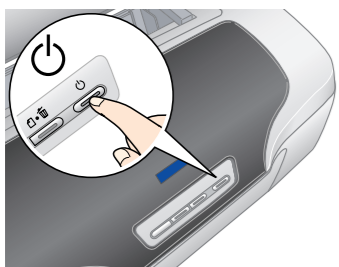

- Schud nieuwe cartridges vier- of vijfmaal voordat u de beschermende verpakking opent. Haal de cartridges vervolgens uit de verpakking.

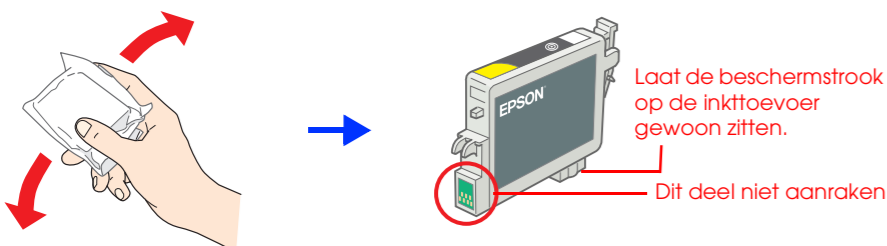

- Let op:**
- Pas goed op dat u de haken aan de zijkant van de cartridge niet afbreekt wanneer u de cartridge uit de verpakking haalt.
  - Schud de cartridges niet nadat u ze uit de verpakking hebt gehaald. Dit kan lekken veroorzaken.
  - De beschermstrook op de cartridge mag niet worden verwijderd of gescheurd, omdat de cartridge anders gaat lekken.

- Installeer de cartridges zoals hier getoond.

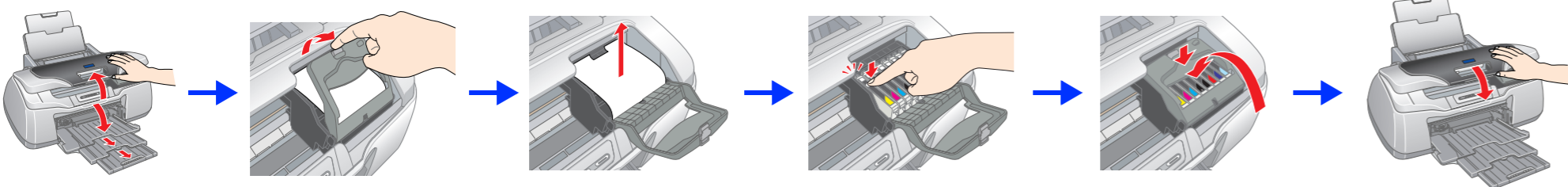

- Let op:**
- Druk de cartridge omlaag tot hij vastklikt.
  - Verplaats de printkop niet met de hand. Hierdoor kan de printer worden beschadigd.
  - Plaats geen papier in de printer voordat het laden van de inkt voltooid is.

**Opmerking:** Installeer alle cartridges. De printer werkt alleen als alle cartridges goed zijn geïnstalleerd.

- Druk op de inktknop. De printer begint de inkt te laden. Dit duurt ongeveer tweeënhalve minuut. Tijdens het laden produceert de printer verschillende mechanische geluiden. Dit is normaal. Wanneer het groene lampje niet meer knippert, is het laden van de inkt voltooid.

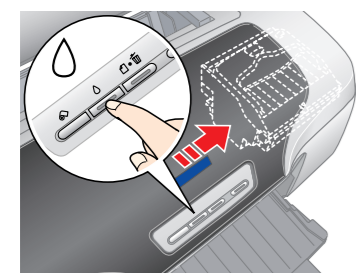

- Let op:** Zet de printer niet uit tijdens het laden van de inkt.

**Opmerking:** De cartridges die bij de printer zijn geleverd, worden deels verbruikt bij de installatie van de printer. Voor afdrukken van hoge kwaliteit moet de printkop in de printer volledig zijn geladen met inkt. Dit eenmalige proces verbruikt een bepaalde hoeveelheid inkt. De cartridges die u daarna installeert, hebben wel de normale opgegeven levensduur.

Alle rechten voorbehouden. Niets uit deze uitgave mag worden vervoerplagd, opgeslagen in een geautomatiseerd gegevensbestand of openbaar worden gemaakt, in enige vorm of op enige wijze, hetzij elektronisch, mechanisch, door fotokopiëren, opnemen of op enige andere manier, zonder voorafgaande schriftelijke toestemming van Seiko Epson Corporation. De hierin beschreven informatie is alleen bedoeld voor gebruik bij deze Epson-printer. Epson is niet verantwoordelijk voor het gebruik van deze informatie bij andere printers. Seiko Epson Corporation noch haar filialen kunnen verantwoordelijk worden gesteld door de koper van dit product of derden voor schade, verlies, kosten of uitgaven die de koper of derden oplopen ten gevolge van: a) dan niet foutief gebruik of misbruik van dit product of onbevoegde wijzigingen en herstellingen of (met uitzondering van de V.S.) het zich niet strikt houden aan de gebruik- en onderhoudsvorschriften van Seiko Epson Corporation. Seiko Epson Corporation kan niet verantwoordelijk worden gesteld voor schade of problemen voortvloeiend uit het gebruik van andere dan originele onderdelen of verbruiksgoederen kenbaar als Original Epson Products of Epson Approved Products by Seiko Epson. Seiko Epson Corporation kan niet verantwoordelijk worden gesteld voor schade voortvloeiende uit elektromagnetische storingen die plaatsvinden door het gebruik van andere interfacekabels dan kenbaar als Epson Approved Products by Seiko Epson Corporation. EPSON is een gedeponeerd handelsmerk en EPSON Stylus een handelsmerk van Seiko Epson Corporation. Copyright 2001 Seiko Epson Corporation. Alle rechten voorbehouden. PRINT Image Matching is een handelsmerk van Seiko Epson Corporation. Het PRINT Image Matching-logo is een handelsmerk van Seiko Epson Corporation. Een deel van de fotogegevens op de cd-rom met printersoftware is in licentie gegeven door Design Exchange Co., Ltd. Copyright © 2000 Design Exchange Co., Ltd. Alle rechten voorbehouden. Microsoft en Windows zijn gedeponeerde handelsmerken van Microsoft Corporation. Apple en Macintosh zijn gedeponeerde handelsmerken van Apple Computer, Inc. **Algemene kennisgeving:** andere productnamen vermeld in deze uitgave dienen uitsluitend als identificatie en kunnen handelsmerken zijn van hun respectievelijke eigenaars. Epson maakt geen enkele aanspraak op enige rechten op deze handelsmerken.

Waarschuwingen, voorzorgsmaatregelen en opmerkingen

**⚠ Waarschuwingen** moet u zorgvuldig in acht nemen om lichamelijk letsel te voorkomen.

**⚠ Voorzorgsmaatregelen** worden aangegeven met "Let op"; u moet ze naleven om schade aan het apparaat te voorkomen.

**Opmerkingen** bevatten belangrijke informatie en nuttige tips voor het gebruik van uw printer.

## 3 De printersoftware installeren

- Druk op de aan-uitknop om de printer uit te zetten. Het groene lampje gaat uit.

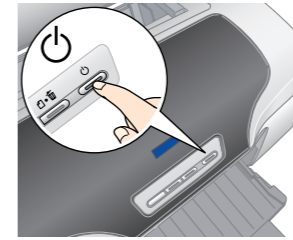

Voor Mac OS 8.6 tot 9.X

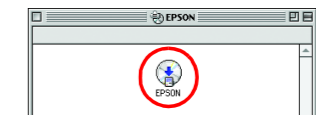

Volg de instructies op het scherm. Zet de printer aan nadat u de software hebt geïnstalleerd en de computer opnieuw hebt gestart.

- Sluit de printer en computer aan met een USB- of IEEE 1394-kabel en plaats de cd-rom met printersoftware in de cd-romlezer.

USB

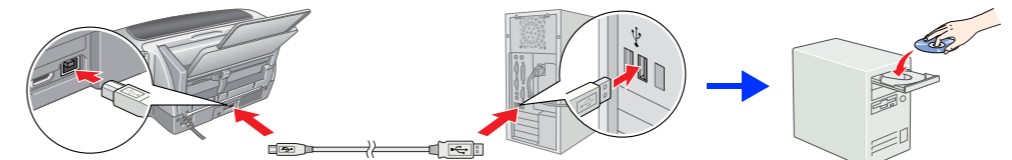

IEEE 1394

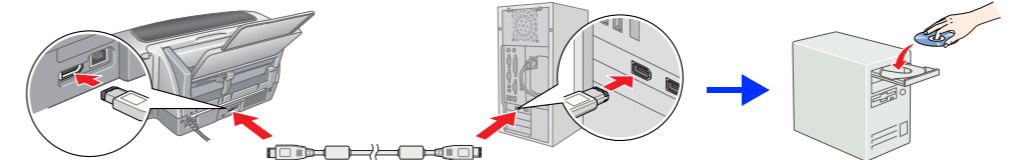

- Installeer de printersoftware. Selecteer uw land of regio als het keuzevenster daarvoor verschijnt. Klik of dubbelklik vervolgens steeds op de rood omlijnde delen om door te gaan, tenzij anders aangegeven.

- Let op:** Schakel alle antivirusprogramma's uit voordat u de printersoftware installeert.
- Opmerking:** Als het venster voor de taalkeuze verschijnt, selecteert u de gewenste taal.

Voor Windows

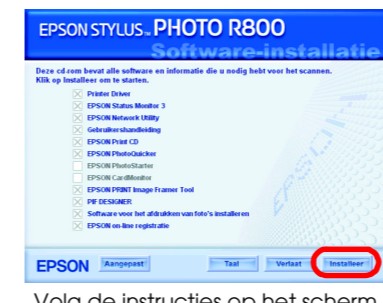

Volg de instructies op het scherm.

Voor Mac OS X

- Opmerking:**
- Deze software kan niet overweg met het UNIX-bestandssysteem voor Mac OS X. Installeer de software daarom op een schijf of partitie waarop dit bestandssysteem niet wordt gebruikt.
  - Dit apparaat is niet geschikt voor de Classic-omgeving van Mac OS X.

- Open de map **Mac OS X** en dubbelklik op het pictogram **EPSON**. Als het autorisatievenster wordt weergegeven (voor Mac OS 10.1.x; klik op het pictogram ) voert u het **wachtwoord of de wachtzin** in en klikt u op **OK**.
- Installeer de software aan de hand van de instructies op het scherm.
- Zet de printer aan door op de knop  te drukken, nadat u de software hebt geïnstalleerd en de computer opnieuw hebt gestart.
- Open de **programmamap** op de vaste schijf, open de map met **hulpprogramma's** en dubbelklik op het pictogram **Afdrukbeheer (Print Center)**. Klik op **Voeg toe (Add)** (voor Mac OS 10.1.x; klik op **Voeg printer toe (Add Printer)** in het dialoogvenster Printers (Printer List).
- Selecteer **EPSON USB** in het venstermenu. Selecteer **Stylus Photo R800** in de lijst met producten en selecteer **Alles** in het venstermenu Pagina-instelling. Klik op **Voeg toe (Add)**.
- Zorg ervoor dat in het dialoogvenster Printers (Printer List) de printeropties (met type marge) aanwezig zijn (zie illustratie). Zie de **gebruikershandleiding** voor meer informatie.
- Sluit het dialoogvenster Printers (Printer List).

**Opmerking:** Let er bij het afdrukken op dat de instelling bij **Stel in voor** in het dialoogvenster voor de pagina-instelling en de instelling bij **Printer in het afdrukvenster** overeenkomen. Anders worden de gegevens misschien niet goed afgedrukt. Zie de **gebruikershandleiding** voor meer informatie.

Wanneer de installatie helemaal achter de rug is, kunt u in de **Gebruikershandleiding** gedetailleerde instructies vinden voor de eerste keer dat u iets wilt afdrukken via de computer.

De cd-rom bevat EPSON Print CD, EPSON PhotoQuicker, EPSON PhotoStarter, EPSON CardMonitor, EPSON PRINT Image Framer Tool en PIF DESIGNER. U kunt afdrukken op cd's en dvd's en daarvoor uw eigen ontwerp maken. Dit doet u met EPSON Print CD, dat met deze printer wordt meegeleverd. Dubbelklik voor meer informatie op het pictogram  **ESPR800 Gebruikershandleiding** op het bureaublad. EPSON PhotoQuicker is een leuk en handig programma met allerlei functies voor het afdrukken van de mooiste foto's. Het is bovendien mogelijk om uw foto's af te drukken zonder witte rand eromheen en om foto's af te drukken op papier van een rol. Dubbelklik voor meer informatie op het pictogram  **ESPR800-softwarhandleiding** op het bureaublad om de **installatiehandleiding** voor de fotoafdruksoftware weer te geven.

## 4 De gebruikershandleiding weergeven

De **Gebruikershandleiding** bevat gedetailleerde informatie over het afdrukken via de computer, het onderhoud van de printer, het oplossen van problemen en een veilig gebruik van de printer.

U opent de **Gebruikershandleiding** door te dubbelklikken op het pictogram  **ESPR800 Gebruikershandleiding** op het bureaublad.

In Windows kunt u de **Gebruikershandleiding** ook openen via het menu Start. U doet dit als volgt: klik op **Start**, wijs naar **Alle programma's (All Programs)** in Windows XP of **Programma's (Programs)** in Windows Me, 98 en 2000, wijs naar **EPSON** en selecteer **ESPR800 Gebruikershandleiding**.

## Veiligheidsvoorschriften

- Lees de onderstaande instructies goed door voordat u de printer installeert en in gebruik neemt.
- Een plaats kiezen voor de printer:**
- Vermijd plaatsen met sterke temperatuurschommelingen of vochtige plaatsen. Houd de printer ook uit de buurt van direct zonlicht, scherp licht of warmtebronnen.
  - Vermijd plaatsen die onderhevig zijn aan schokken en hellingen, of waar het stoffig is.
  - Laat rondom de printer voldoende ruimte vrij voor een goede ventilatie.
  - Zet de printer in de buurt van een wandstopcontact zodat u de stekker gemakkelijk uit het stopcontact kunt halen.
  - Plaats de printer op een vlakke, stabiele ondergrond die groter is dan de printer. Laat als u de printer bij een muur plaatst meer dan 10 cm vrij tussen de achterkant van de printer en de muur. De printer werkt niet goed als hij scheef staat.
  - Zorg er bij opslag of transport van de printer voor, dat deze niet gekanteld, verticaal of ondersteboven wordt gehouden. Anders kan er inkt uit de cartridge lekken.
- Een stopcontact kiezen**
- Gebruik alleen de netspanning die staat vermeld op het etiket op de printer.
  - Gebruik alleen het netsnoer dat bij dit apparaat is geleverd. Gebruik van een ander snoer kan leiden tot brand of elektrische schokken.
  - Het netsnoer van dit product is uitsluitend bedoeld voor gebruik met dit product. Gebruik met andere apparatuur kan leiden tot brand of elektrische schokken.
  - Zorg ervoor dat het netsnoer voldoet aan de desbetreffende plaatselijke veiligheidsnormen.
  - Gebruik geen beschadigd of gerofeld netsnoer.
  - Als u een verlengsnoer gebruikt voor de printer, mag de totale stroombelasting in omvang van alle aangesloten apparaten niet hoger zijn dan de maximale belasting voor het verlengsnoer. Zorg er bovendien voor dat het totaal van de ampèrewaarden van alle apparaten die zijn aangesloten op het wandstopcontact niet hoger is dan de maximumwaarde die is toegestaan voor het stopcontact.
  - Als u de printer in Duitsland gebruikt, moet u rekening houden met het volgende: de installatie van het gebouw moet beschikken over een stroomonderbreker van 10/16 A om de printer te beschermen tegen kortsluiting en stroomlekken.
- De cartridges vervangen**
- Houd cartridges buiten bereik van kinderen. Zorg ervoor dat kinderen niet uit de cartridges drinken of op een andere wijze in aanraking komen met de cartridges.
  - Maak de verpakking van de cartridge pas open op het moment dat u een cartridge wilt plaatsen.
  - Schud nieuwe cartridges vier- of vijfmaal voordat u de beschermende verpakking opent.
  - Schud de cartridges niet na het openen van de verpakking. Dit kan lekken veroorzaken.
  - Pas goed op dat u de haken aan de zijkant van de cartridge niet afbreekt wanneer u de cartridge uit de verpakking haalt.
  - Wees voorzichtig met gebruikte cartridges. Er kan inkt rond de inkttoevoerkleef, als u inkt op uw huid krijgt, wast u de plek grondig met water en zeep. Als u inkt in uw ogen krijgt, moet u uw ogen onmiddellijk uitspoelen met water. Raadpleeg onmiddellijk een arts als u ondanks grondig spoelen problemen krijgt met uw ogen of nog steeds ongemak ondervindt.
  - De beschermstrook op de cartridge mag niet worden verwijderd of gescheurd, omdat de cartridge anders gaat lekken.
  - Rook de groene chip op de zijkant van de cartridge niet aan.
  - De chip op deze cartridge bevat diverse gegevens over de cartridge, zoals de hoeveelheid resterende inkt, zodat de cartridge kan worden verwijderd en teruggeplaatst. Het plaatsen van de cartridge kost echter wel elke keer een beetje inkt, aangezien de printer automatisch een betrouwbaarheidsstest uitvoert.
  - Bewaar cartridges met het label naar boven. Bewaar cartridges nooit ondersteboven.
- De printer gebruiken**
- Spek uw hand niet in de printer en raak de cartridges niet aan tijdens het afdrukken.
  - De openingen in de printer mogen niet worden geblokkeerd of afgedekt.
  - Probeer de printer niet zelf te repareren.
  - Haal in de volgende gevallen de stekker uit het stopcontact en doe een beroep op een onderhoudstechnicus:
    - Als het netsnoer of de stekker beschadigd is, als er vloeistof in de printer is gekomen, als de printer is gevallen of als de behuizing beschadigd is, als de printer niet normaal werkt of als er een duidelijke wijziging in de prestaties optreedt.
    - Steek geen voorwerpen door de openingen in de printer.
    - Zorg ervoor dat u geen vloeistoffen op de printer moest.
    - Laat de cartridges zitten. Als u de cartridges verwijdert, kan de printkop indrogen, waardoor afdrukken niet meer mogelijk is.