

# Où trouver l'information qui vous intéresse?

## *Guide d'installation rapide*

- ❑ Ce guide vous permet de mettre en place et d'installer votre imprimante. Il contient des informations sur la configuration de la machine et l'installation du logiciel d'impression.

## *Guide de l'utilisateur*

- ❑ Ce guide vous donne des informations sur l'utilisation quotidienne de la machine. Il présente aussi des conseils de dépannage et des informations sur le support technique.

## *Guides en lignes du CD-ROM*

Les guides du CD-ROM livré avec votre imprimante vous permettront d'en savoir plus sur l'imprimante et l'impression couleur. Pour consulter ces guides, votre ordinateur doit être équipé d'un explorateur internet. Il vous propose aussi des conseils de dépannage. Pour en savoir plus sur l'utilisation de ce CD-ROM, reportez-vous au **livret** qui accompagne le CD-ROM.

- ❑ **Guide de référence** Fournit des informations détaillées sur les paramètres du logiciel d'impression, l'impression sur les papiers spéciaux, l'entretien et le dépannage.
- ❑ **Guide couleur** Contient des exemples d'images, des explications et des conseils de dépannage qui vous permettront de répondre aux questions que vous vous posez sur le traitement et l'impression d'images en couleur.

Tous droits réservés. La reproduction, l'enregistrement, ou la diffusion de tout ou partie de ce manuel, sous quelque forme et par quelque moyen que ce soit, mécanique, photographique, sonore ou autres sans autorisation expresse écrite de SEIKO EPSON CORPORATION est interdite. Les renseignements contenus dans le présent manuel ne sont destinés qu'à l'utilisation de l'imprimante EPSON correspondante. EPSON dégage toute responsabilité pour le cas où ils seraient appliqués à d'autres imprimantes.

SEIKO EPSON CORPORATION ou ses filiales ne peuvent en aucun cas être tenues responsables des dettes, pertes, dépenses ou dommages encourus ou subis par l'acheteur de ce produit ou un tiers, provenant d'un accident, d'une mauvaise utilisation, d'un abus de ce produit, ou résultant de modifications, réparations ou transformations non réalisées par SEIKO EPSON CORPORATION, ou dues à une non observation des instructions de fonctionnement et d'entretien fournies par SEIKO EPSON CORPORATION.

SEIKO EPSON CORPORATION ne peut être tenue responsable des dommages et problèmes survenant suite à l'utilisation d'options ou de produits autres que les produits EPSON ou ceux approuvés par SEIKO EPSON CORPORATION.

SEIKO EPSON CORPORATION ne peut être tenue responsable d'aucun dommage résultant d'interférences électromagnétiques dues à l'utilisation de câbles d'interface autres que les produits EPSON recommandés par SEIKO EPSON CORPORATION.

EPSON est une marque déposée et EPSON Stylus est une marque déposée de SEIKO EPSON CORPORATION.

Microsoft et Windows sont des marques déposées de Microsoft Corporation.

**Remarque générale :** les autres noms de produits utilisés dans le présent manuel n'ont qu'un but d'identification et peuvent être des marques déposées de leur propriétaire respectif. EPSON reconnaît n'avoir aucun droit sur ces marques.

Copyright © 2001 : SEIKO EPSON CORPORATION, Levallois, France.

# Sommaire

<i>Consignes de sécurité</i> .....	1
Instructions de sécurité importantes .....	1
Précautions d'utilisation .....	2
Conformité ENERGY STAR .....	5
Avertissements, messages et remarques .....	5
 <i>Éléments et fonctions de l'imprimante</i> .....	 7
Éléments de l'imprimante et fonctions du panneau de contrôle .....	7
 <i>Chargement de papiers spéciaux, enveloppes et autres supports</i> .....	 9
Chargement de papiers spéciaux et autres supports .....	9
Chargement des enveloppes .....	11
 <i>Impression sous Windows</i> .....	 13
Présentation du logiciel d'impression .....	13
Modification des paramètres du pilote .....	14
Aperçu avant l'impression .....	22
S'informer grâce à l'aide en ligne .....	25
 <i>Impression sous Macintosh</i> .....	 26
Présentation du logiciel d'impression .....	26
Modification des paramètres du pilote d'impression .....	26
Aperçu avant impression .....	33
 <i>Remplacement des cartouches d'encre</i> .....	 36
 <i>Maintenance</i> .....	 44
Contrôle des buses de la tête d'impression .....	44
Nettoyage de la tête d'impression .....	46
Alignement de la tête d'impression .....	49

<i>Dépannage</i> .....	51
Solutions aux problèmes USB .....	51
Voyants d'erreur .....	55
Problèmes et solutions .....	57
Annulation de l'impression .....	59
Comment contacter le support technique .....	61
 <i>Options et consommables</i> .....	 62
Options et consommables .....	62

# Consignes de sécurité

---

## *Instructions de sécurité importantes*

Lisez toutes ces instructions avant d'utiliser l'imprimante. Veillez à respecter les avertissements et indications portés sur l'imprimante.

- ❑ Ne bloquez ni ne couvrez les ouvertures du boîtier de l'imprimante. N'insérez pas d'objets dans les fentes.
- ❑ Veillez à ne pas renverser de liquide dans l'imprimante.
- ❑ Utilisez uniquement le type de courant indiqué sur l'étiquette de l'imprimante.
- ❑ Connectez tous les éléments à des prises de courant reliées à la terre. Évitez d'utiliser des prises raccordées à des lignes alimentant des photocopieurs ou des systèmes de climatisation se mettant régulièrement sous tension et hors tension.
- ❑ N'utilisez pas de prises commandées par un interrupteur mural ou un programmateur.
- ❑ Maintenez l'ensemble de l'installation à distance de sources d'interférences électromagnétiques potentielles telles que des haut-parleurs ou des socles de téléphones sans fil.
- ❑ N'utilisez pas un cordon d'alimentation abîmé ou effiloché.
- ❑ Si vous utilisez une rallonge, vérifiez que l'intensité totale des appareils connectés ne dépasse pas celle de la rallonge. Vérifiez également que l'intensité totale des appareils connectés à la prise murale ne dépasse pas celle de cette prise.
- ❑ Ne cherchez pas à réparer vous-même l'imprimante.

- ❑ Débranchez l'imprimante et contactez le service technique dans les cas suivants :

Le cordon d'alimentation ou la prise est endommagé ; du liquide a coulé dans l'imprimante ; l'imprimante est tombée ou son boîtier est abîmé ; l'imprimante ne fonctionne pas normalement ou ses performances sont nettement modifiées.

- ❑ Si vous envisagez d'utiliser l'imprimante en Allemagne, observez les recommandations suivantes :



Pour fournir une protection adéquate contre les court-circuits et les surcharges de tension, l'installation du bâtiment doit être protégée par un interrupteur de 16 ampères.

Bei Anschluß des Druckers an die Stromversorgung muß sichergestellt werden, daß die Gebäudeinstallation mit einem 16 A-Überstromschalter abgesichert ist.

---

## *Précautions d'utilisation*

### *Pour utiliser l'imprimante*

- ❑ Ne mettez pas vos mains à l'intérieur de l'imprimante et ne touchez pas les cartouches d'encre pendant l'impression.
- ❑ Ne déplacez pas la tête d'impression manuellement pour ne pas endommager l'imprimante.
- ❑ Mettez toujours l'imprimante hors tension à l'aide de la touche de mise en marche . Quand cette touche est enfoncée, le voyant de mise en marche  clignote brièvement puis s'éteint. Ne débranchez pas l'imprimante ou ne coupez pas l'alimentation générale tant que le voyant  clignote.
- ❑ Avant de déplacer l'imprimante, vérifiez que la tête d'impression est en position de repos (à l'extrême droite) et que les cartouches d'encre sont en place.

## *Pour manipuler les cartouches*

- ❑ Maintenez les cartouches hors de portée des enfants. Ne les laissez pas jouer avec ni en boire le contenu.
- ❑ Faites attention en manipulant les cartouches usagées car il peut y avoir de l'encre autour de l'orifice d'alimentation. Si vous avez de l'encre sur la peau, nettoyez à l'eau et au savon. Si vous avez de l'encre dans les yeux, rincez à l'eau immédiatement. Si une gêne ou un problème de vue persiste après le rinçage, consultez un docteur immédiatement.
- ❑ Ne secouez pas les cartouches pour ne pas les faire couler.
- ❑ Installez la cartouche dès que vous l'avez sortie de son emballage. Si vous laissez une cartouche hors de son emballage longtemps avant de l'utiliser, l'impression risque d'être impossible.
- ❑ N'utilisez pas une cartouche au-delà de la date indiquée sur l'emballage ; la qualité d'impression diminuerait. Pour des résultats optimaux, utilisez complètement les cartouches dans les six mois qui suivent leur installation.
- ❑ Ne touchez pas la puce verte située sur le côté de la cartouche. Cela gênerait le fonctionnement normal et l'impression.
- ❑ Ne démontez pas les cartouches ; cela risque d'endommager la tête d'impression.
- ❑ Si vous conservez vos cartouches dans un endroit froid, laissez-les se réchauffer à température ambiante pendant au moins trois heures avant de vous en servir.
- ❑ Conservez les cartouches dans un endroit frais et sombre.

- ❑ Pour ces cartouches d'encre, la puce de contrôle conserve diverses informations relatives aux cartouches, telles que la quantité d'encre restante de façon à ce qu'une cartouche puisse être retirée et réinstallée facilement. Toutefois, chaque fois qu'une cartouche est insérée, cela consomme de l'encre car l'imprimante effectue automatiquement un contrôle de fiabilité.
- ❑ Si vous retirez une cartouche pour l'utiliser ultérieurement, pensez à protéger la zone d'approvisionnement en encre des poussières et des saletés. Conservez-la au même endroit que l'imprimante. Vous remarquerez qu'il y a une valve dans l'orifice d'approvisionnement en encre qui rend inutiles bouchons et capuchons. Veillez toutefois à ne pas tacher les éléments entrant en contact avec la cartouche. Ne touchez pas l'orifice d'approvisionnement en encre de la cartouche ni les zones alentour.

### *Pour choisir l'emplacement de l'imprimante*

- ❑ Placez l'imprimante sur une surface plane, stable et plus grande que l'imprimante ; elle ne fonctionnera pas normalement si elle est penchée ou inclinée.
- ❑ Evitez les endroits soumis à de brusques changements de température et d'humidité. Maintenez-la à l'abri de la lumière directe du soleil, de sources de lumière intense ou de chaleur.
- ❑ Evitez les endroits soumis aux chocs et aux vibrations.
- ❑ Laissez suffisamment de place autour de l'imprimante pour une ventilation correcte.
- ❑ Placez l'imprimante à proximité de la prise murale pour faciliter le débranchement du cordon d'alimentation.



---

## Conformité ENERGY STAR



En sa qualité de partenaire ENERGY STAR, EPSON garantit que ce produit répond aux directives du programme international ENERGY STAR pour l'économie d'énergie.

Le programme ENERGY STAR soutient le développement volontaire de produits informatiques (ordinateurs, imprimantes, écrans, télécopieurs et autres périphériques) à faible consommation d'énergie, dans le cadre d'un effort visant à limiter la pollution atmosphérique.

---

## Avertissements, messages et remarques



### **Avertissement**

*Ces paragraphes contiennent des instructions à lire attentivement pour éviter les blessures corporelles.*



### **Important**

*Ces paragraphes contiennent des instructions à respecter pour éviter d'endommager votre matériel.*

### **Remarques**

*Ces paragraphes contiennent des informations importantes et des conseils utiles concernant le fonctionnement de l'imprimante.*





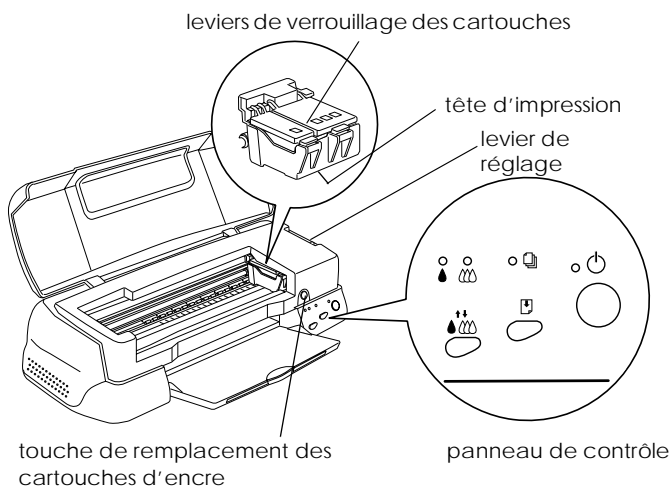
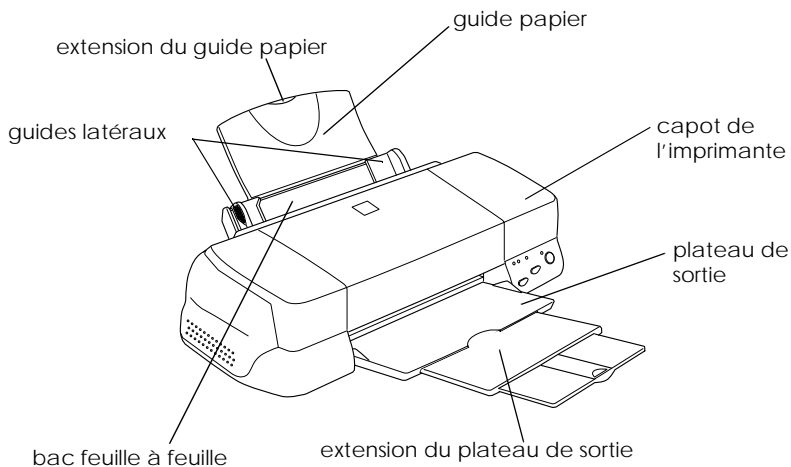

# Eléments et fonctions de l'imprimante





## Eléments de l'imprimante et fonctions du panneau de contrôle



## Touches

Touche	Fonction
 Mise en marche	Met l'imprimante sous et hors tension. Efface la mémoire d'impression si elle est enfoncée deux fois quand l'imprimante est sous tension.
 Avancement	Entraîne et éjecte le papier si elle est enfoncée pendant 2 secondes puis relâchée. Relance l'impression si elle est enfoncée puis relâchée après une erreur de fin de papier.
 Nettoyage	Lance le nettoyage de la tête si elle est enfoncée pendant 3 secondes et qu'un voyant fin d'encre noire  ou couleur  est éteint.
Remplacement de cartouche	Charge l'encre dans l'imprimante quand vous remplacez les cartouches (cette touche orange est située sous le capot de l'imprimante et non pas sur le panneau de contrôle).

## Voyants

Voyant	Etat de l'imprimante
 Mise en marche	Allumé quand l'imprimante est sous tension. Clignote lors de la réception de données, du remplacement de cartouche, du chargement en encre, ou du nettoyage de la tête.
 Fin de papier	Allumé quand il n'y a plus de papier. Mettez du papier dans le bac feuille à feuille ; appuyez sur la touche d'avancement  pour relancer l'impression.  Clignote en cas de bouchage. Retirez tout le papier du bac feuille à feuille et rechargez-le. Si le voyant continue de clignoter, mettez l'imprimante hors tension et retirez délicatement le papier bloqué.
 Fin d'encre noire	Clignote quand il n'y a presque plus d'encre noire. Allumé quand il n'y a plus d'encre noire. La cartouche d'encre noire est vide ; remplacez-la (T007 ou T010).



Fin d'encre couleur

Clignote quand il n'y a presque plus d'encre couleur.

Allumé quand il n'y a plus d'encre couleur. La cartouche d'encre couleur est vide ; remplacez-la (T009).



# Chargement de papiers spéciaux, enveloppes et autres supports

## Chargement de papiers spéciaux et autres supports

Vous pouvez imprimer sur une grande diversité de supports spéciaux, comme le papier couché, le film glacé de qualité photo, le papier photo, les transparents, les enveloppes, les cartes et les feuilles autocollantes.

Quand vous chargez des papiers spéciaux distribués par EPSON, commencez par lire la notice livrée avec ces supports et gardez à l'esprit les indications suivantes. Pour plus de détails sur l'utilisation de ces supports, voir "Manipulation du papier" dans le *Guide de référence* en ligne.

- ❑ Vérifiez que la face imprimable du papier est orientée vers le haut quand vous le placez dans le bac feuille à feuille. La notice fournie avec le support indique la face imprimable. Certains supports présentent un coin coupé permettant d'identifier la direction de chargement, comme le montre l'illustration suivante.

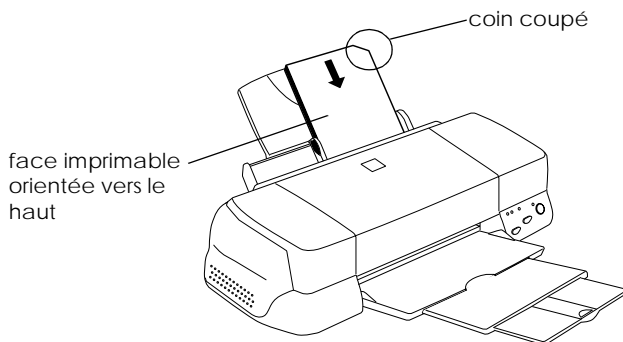

- ❑ Vérifiez que la pile de papier ne dépasse pas la flèche matérialisée à l'intérieur du guide latéral gauche.

## ❑ La capacité de chargement pour les enveloppes et les supports spéciaux EPSON est donnée ci-dessous.

Papier Couché 360 dpi et Papier Couché Qualité Photo	Jusqu' à la flèche matérialisée sur le guide latéral gauche.
Cartes Qualité Photo, cartes de visite et cartes de voeux	Jusqu' à 30 cartes. Placez toujours la feuille de protection* fournie sous les cartes.
Film Glacé Qualité Photo	Une feuille à la fois. Placez toujours une feuille de protection* ou de papier ordinaire sous le film glacé. Pour charger plusieurs feuilles, faites des piles de 20 feuilles au maximum et réglez la marge supérieure minimale à 30 mm pour le format A4. Pour le papier de format A3 et Super A3 vous pouvez charger jusqu' à 5 feuilles à la fois.
Transparents	Jusqu' à 30 transparents. Placez toujours une feuille de papier ordinaire sous la pile.
Papier Adhésif Qualité photo	Une feuille à la fois.
Papier Photo	Jusqu' à 20 feuilles. Pour le papier Photo 20 × 30 cm, 1 feuille à la fois. Placez toujours une feuille de protection* sous la pile.
Photo Stickers 16 et Photo Stickers 4	Une feuille à la fois. Placez toujours les feuilles de protection* A et B livrées avec les Photo Stickers sous la page.
Papier Photo Panoramique et Papier Transfert	Une feuille à la fois.
Papier photo premium	Une feuille à la fois.
Papier Mat épais	Jusqu' à 20 feuilles. Pour le format A3 et Super A3, chargez 1 feuille à la fois. Placez toujours une feuille de protection* sous la pile.
Film rétro éclairé	Une feuille à la fois. Placez toujours une feuille de protection sous la pile.

\* Veillez à ne pas imprimer sur la feuille de protection placée sous les supports spéciaux.



## ***A propos des feuilles de nettoyage des supports spéciaux***

Les feuilles de nettoyage fournies avec les supports spéciaux EPSON ne doivent pas être utilisées dans cette imprimante. En effet, la fonction de nettoyage qu'elles remplissent est inutile avec ce type d'imprimante, de plus, elles pourraient provoquer un bourrage.

---

## ***Chargement des enveloppes***

Pour imprimer sur des enveloppes, veuillez tenir compte des points suivants :

- Vous pouvez charger jusqu'à 10 enveloppes dans le bac feuille à feuille.

### ***Remarque :***

*La qualité du pliage et l'épaisseur des enveloppes varient beaucoup. Si l'épaisseur totale de la pile d'enveloppes dépasse 10 mm, aplatissez-les une à une avant de recharger la pile.*

- Placez le levier de réglage en position "+". Pour modifier sa position, ouvrez le capot de l'imprimante et déplacez le levier.

### ***Remarque :***

- Ramenez le levier en position "0", qui est la position normale, quand vous avez fini d'imprimer sur des enveloppes. Si vous le laissez en position "+", une impression sur un autre type de support pourra présenter des blancs.*

- Si le levier de réglage est en position "+", vérifiez que le paramètre Vitesse rapide de la boîte des paramètres avancés du pilote d'impression est désactivé. Pour désactiver cette option, vous devrez peut-être modifier l'option Qualité.*

- ❑ Chargez les enveloppes par le bord à rabat, en orientant la face portant le rabat vers l'intérieur, comme illustré ci-dessous.

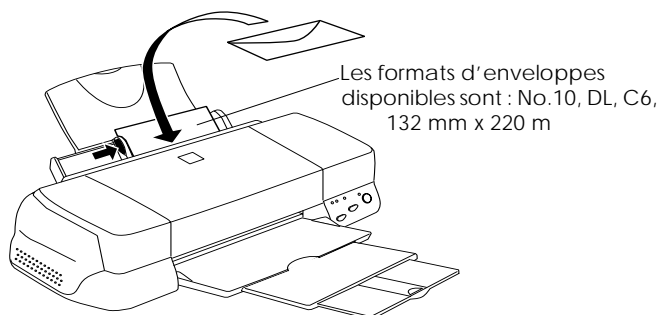

- ❑ N'utilisez pas d'enveloppes recourbées ou pliées. Aplatissez le rabat de chaque enveloppe avant de la charger. Evitez aussi les enveloppes trop fines, qui pourraient se recourber pendant l'impression.
- ❑ Sélectionnez Papier ordinaire comme type de support dans le pilote d'impression.

# Impression sous Windows

---

## *Présentation du logiciel d'impression*

Le logiciel d'impression comprend le pilote et les utilitaires d'imprimante. Le pilote vous permet de choisir entre divers paramètres pour obtenir les meilleurs résultats d'impression. Les utilitaires vous permettent de contrôler l'imprimante et de la maintenir dans un état de fonctionnement optimal.

### *Pour en savoir plus*

Pour savoir comment utiliser le pilote, voir "Modification des paramètres du pilote" en page 8.

Pour savoir comment vous servir des utilitaires, voir "Emploi des utilitaires d'imprimante" dans le *Guide de référence* en ligne.

#### **Remarque :**

*Les options du logiciel d'impression à votre disposition dépendent de la version de Windows sous laquelle vous travaillez.*

L'aide en ligne propose davantage d'informations sur le logiciel d'impression. Voir "S'informer grâce à l'aide en ligne" en page 40 pour obtenir des instructions permettant d'accéder à l'aide.

## *Ouverture du logiciel d'impression*

Vous pouvez accéder au logiciel d'impression depuis la plupart des applications ou, depuis le menu Démarrer de Windows (Windows 95, 98 et NT 4.0).

Si vous y accédez depuis une application de Windows, vos réglages n'ont d'effet que dans l'application que vous utilisez.

Si vous y accédez depuis le menu Démarrer, vos réglages s'appliquent à toutes les applications de Windows.

### *Depuis les applications Windows*

1. Ouvrez le menu Fichier et choisissez Imprimer ou Mise en page.
2. Dans la boîte de dialogue qui s'ouvre cliquez sur Imprimante, Configuration, Options ou Propriétés. (Selon votre application, vous pourrez cliquer sur plusieurs de ces boutons). Le pilote s'ouvre.

### *Depuis le menu Démarrer de Windows*

1. Cliquez sur Démarrer, pointez Paramètres et cliquez sur Imprimantes.
2. Sous Windows 95 et 98, sélectionnez votre imprimante et cliquez sur Propriétés dans le menu Fichier. Sous Windows NT 4.0, sélectionnez votre imprimante et cliquez sur Valeurs par défaut du document dans le menu Fichier. Le pilote s'ouvre.

---

## *Modification des paramètres du pilote*

Le pilote comporte les menus et paramètres suivants.

Principal : Support, Couleur, Mode

Papier : Format papier, Copies, Orientation,  
Alimentation, Zone imprimable

Disposition : Impression proportionnelle, Multi-pages, Filigrane

Les options Mode du menu Principal sont conçues pour vous donner quatre niveaux de contrôle sur le pilote, comme indiqué ci-dessous.

<b>Automatique</b>	La meilleure façon de commencer à imprimer. Voir "Utilisation du mode de paramétrage automatique" en page 12.
<b>PhotoEnhance</b>	Appliquez divers paramètres de correction de l'image spécialement conçus pour les photos. Voir "Utilisation du mode PhotoEnhance" en page 13.
<b>Avancé</b>	Choisissez dans une liste de paramètres prédéfinis ou personnalisés les plus adaptés au document que vous imprimez. Quand cette option est sélectionnée, le bouton Plus d'options est activé, vous permettant d'ouvrir la boîte de dialogue Plus d'options. Voir "Utilisation du mode avancé" en page 14.
<b>Plus d'options</b>	Ce bouton ouvre la boîte de dialogue Plus d'options dans laquelle vous pouvez définir des paramètres détaillés adaptés à vos besoins. Depuis cette boîte de dialogue, vous pouvez ajouter vos propres paramètres à la liste des configurations personnalisées.

En plus de créer des paramètres de mode généraux affectant globalement la qualité d'impression, vous pouvez aussi modifier certains aspects du style d'impression et de la mise en page en utilisant les menus Papier et Disposition. Pour en savoir plus sur les menus Papier et Disposition, consultez le *Guide de référence* en ligne.

### ***Définition du type de support***

Le paramètre Support détermine les autres paramètres disponibles ; vous devriez toujours le définir en premier.

**Dans le menu Principal, choisissez le paramètre Support correspondant au papier que vous utilisez. Repérez votre papier dans la liste suivante, puis sélectionnez le type de support correspondant (affiché en gros caractères). Pour certains papiers, vous pouvez choisir plusieurs types de support.**

**Papier Photo Premium - Epais (255 g/m<sup>2</sup>) et résistant à la lumière (10 ans)**

Papier Photo Premium 100 m x 8 m	S041303
Papier Photo Premium A4 (20 f.)	S041287
Papier Photo Premium A3 (20 f.)	S041315
Papier Photo Premium A3+ (20 f.)	S041316

**Papier Photo Epais (194 g/m<sup>2</sup>)**

Papier Photo A3+ (20 f.)	S041143
Papier Photo A3 (20 f.)	S041142
Papier Photo A4 (20f.)	S041140
Papier Photo 20 x 30 (20f.)	S041254
Papier Photo 10 x 15 avec prédécoupe (20f.)	S041134
Papier Photo 10 x 15 sans prédécoupe (20f.)	S041255
Papier Photo Panoramique 210 x 594 (10f.)	S041145

**Papier Mat - Epais (167 g/m<sup>2</sup>)**

Papier Mat A3+ (20 f.)	S041264
Papier Mat A3 (20 f.)	S041261
Papier Mat A4 (20 f.)	S041256

**Film Glacé Qualité Photo - Support plastique (170 g/m<sup>2</sup>)**

Film Glacé A3+ (15 f.)	S041074
Film Glacé A3 (15 f.)	S041073
Film Glacé A4 (15 f.)	S041071
Film Glacé A6 (10 f.)	S041107

## Papier Couché Qualité Photo (102 g/m<sup>2</sup>)

Papier Couché A3+ Qualité Photo (100f.)	S041069
Papier Couché A3 Qualité Photo (100f.)	S041068
Papier Couché A4 Qualité Photo (100f.)	S041061
Papier Couché A4+ (Legal) Qualité Photo (100f.)	S041067

## Papier Couché 360 dpi (100 g/m<sup>2</sup>)

Papier Couché A3+ 360 dpi (200 f.)	S041066
Papier Couché A3 360 dpi (200 f.)	PAEFS0002
Papier Couché A4 360 dpi (100 f.)	PAEFS0004

## Divers

Papier Blanc Premium pour Jet d'encre (250 f.)	S041214
Photo Stickers A6 16 (5 f.)	S041144
Photo Stickers A6 4 (5 f.)	S041176
Carte de visite (Papier Photo A4)	S041177
Carte A6 Qualité Photo (50 f.)	S041054
Transparents A4 (30 f.)	S041063
Papier Transfert pour T Shirt A4 (10 f.)	S041154
Papier Transfert pour T Shirt A3 (10 f.)	S041238
Papier Adhésif Qualité Photo A4 (10 f.)	S041106
Cartes d'invitation avec enveloppes (127 x 203 mm)	S041148
Film rétro éclairé A3 (10 f.)	S041131
Starter Kit	SH41001

### **Remarque :**

***La disponibilité des supports varie selon les pays.***

## Utilisation du mode de paramétrage automatique

Quand le mode Automatique est sélectionné dans le menu Principal, le pilote d'impression prend en compte tous les paramètres détaillés fondés sur les paramètres courants Support et Couleur. Pour définir le paramètre Couleur, cliquez sur Couleur pour imprimer en couleur ou sur Noire pour imprimer en noir et blanc ou utiliser l'échelle de gris. Pour définir le paramètre Support, reportez-vous à la section "Définition du type de support" en page 9.



### Remarque:

- ❑ *Selon le support choisi dans la liste Support (si l'option Automatique est sélectionnée), un curseur apparaît dans la boîte Mode permettant de choisir Qualité ou Vitesse. Choisissez Qualité quand celle-ci compte plus que la vitesse.*
- ❑ *La plupart des applications Windows ont des paramètres de taille du papier et de mise en page prioritaires sur ceux du pilote d'impression. Si ce n'est pas le cas, vous devriez aussi contrôler les options du menu Papier du pilote.*



## Utilisation du mode PhotoEnhance

L'option PhotoEnhance offre divers paramètres de correction de l'image à utiliser sur les images de vos photos avant d'imprimer. L'option PhotoEnhance ne modifie pas l'original.



### Remarque :

- Ce mode n'est disponible que si vous imprimez en 32 bits couleur.
- L'impression en mode PhotoEnhance risque d'augmenter le temps d'impression selon votre ordinateur et la quantité de données contenues dans votre image.
- N'imprimez pas à l'aide du mode PhotoEnhance si l'option Papier rouleau est sélectionnée comme source du papier dans le menu Papier.

Vous pouvez choisir les paramètres suivants.

<b>Standard</b>	Correction standard de l'image pour la plupart des photos. Essayez cette option en premier.
<b>Portrait</b>	Idéal pour les photos de personnes.

<b>Paysage</b>	Idéal pour de grands paysages comme des montagnes, des ciels ou des océans.
<b>Atténuation</b>	Donne à vos photos le même aspect que si elles avaient été prises avec un objectif diffuseur.
<b>Sépia</b>	Donne à vos photos un aspect bistre.

La sélection de PhotoEnhance active aussi la case Appareil photo numérique. Cochez cette case si vous imprimez des photos prises avec un appareil photo numérique pour donner à vos images l'aspect adouci et naturel des photos prises avec une pellicule traditionnelle.

### Utilisation du mode avancé

Le mode avancé propose des paramètres prédéfinis conçus pour imprimer du texte et des graphiques et pour leur appliquer une méthode de correspondance des couleurs. Vous pouvez aussi créer et enregistrer vos propres configurations personnalisées.



**Vous pouvez choisir les paramètres prédéfinis suivants.**

<b>Texte/Graphique</b>	Pour imprimer des documents de présentation tels que graphiques ou schémas.
<b>Economie</b>	Pour imprimer des brouillons de texte.
<b>ICM</b> (Sous Windows 95 et 98)	Cette option adapte les couleurs de l'impression à celles de l'écran. ICM signifie correspondance automatique des couleurs (Image Color Matching).
<b>sRGB</b>	Pour une bonne correspondance des couleurs avec d'autres périphériques utilisant le système sRGB.

**Effectuez les opérations suivantes pour définir une configuration personnalisée.**

1. Sélectionnez **Avancé** comme mode dans le menu Principal.
2. Cliquez dans la zone de liste pour l'ouvrir, puis sélectionnez les paramètres les plus appropriés au document ou à l'image que vous imprimez.
3. Quand vous choisissez une option, certaines comme **Qualité d'impression**, **Demi-ton** et **Ajustement des couleurs** sont définies automatiquement. Ces changements sont indiqués dans la liste, à gauche dans le menu Principal.
4. Avant d'imprimer, pensez à contrôler les options **Support** et **Couleur** qui peuvent être affectées par le paramètre personnalisé choisi. Voir "Définition du type de support" en page 9.

---

## Aperçu avant l'impression





Pour avoir un aperçu de votre document avant de l'imprimer, cochez la case Aperçu avant impression du menu Principal.

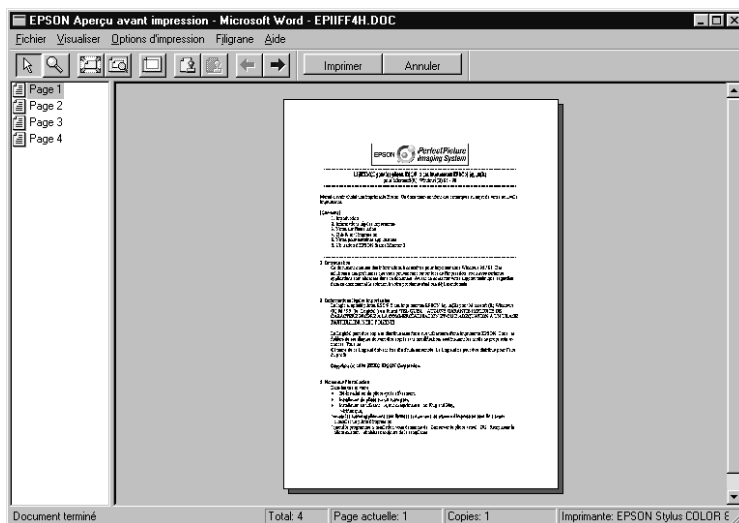





Quand vous lancez l'impression de votre document, la fenêtre d'aperçu s'ouvre :



La boîte de dialogue d'Aperçu contient plusieurs icônes que vous pouvez utiliser pour effectuer les opérations suivantes:

	Tirer déplacer	Sélectionne et déplace les filigranes.
	Zoom	Augmente ou diminue la taille de l'image d'aperçu.
	Adapté à l'écran	Adapte la taille de l'image d'aperçu à celle de la fenêtre d'affichage. Choisissez cette option si vous souhaitez voir toute la page d'un seul coup.
	Maximum zoom	Affiche l'image d'aperçu avec le plus grand agrandissement possible.
	Zone imprimable Activée/ Désactivée	Affiche un rectangle sur la page d'aperçu. Ce rectangle représente la zone imprimable de cette page. L'imprimante ne peut rien imprimer en dehors de ce rectangle. Cliquez une deuxième fois sur ce bouton pour désactiver cette fonction.

	Filigrane	Affiche la boîte de dialogue du filigrane. Cette boîte vous permet de modifier n'importe quel paramètre du filigrane courant.
	Réinitialisation des paramètres du filigrane	Ramène tous les paramètres du filigrane à la valeur qu'ils avaient à la première ouverture de la fenêtre d'aperçu. Si vous n'avez rien modifié, cette option est grisée.
	Page précédente	Affiche la page précédant la page d'aperçu courante. S'il n'existe pas de page précédente, cette option est grisée.
	Page suivante	Affiche la page suivant la page d'aperçu courante. S'il n'existe pas de page suivante, cette option est grisée.

**Vous pouvez manipuler le document en aperçu des façons suivantes :**

- Sélectionner et visualiser des pages individuelles.
- Réduire ou agrandir la taille de l'aperçu.
- Sélectionner et imprimer n'importe quelle page ou toutes les pages.
- Ajouter un filigrane. Le filigrane sélectionné apparaît dans l'image en aperçu. Pour en savoir plus sur la personnalisation des filigranes, voir "Impression d'un filigrane sur votre document" dans le *Guide de référence en ligne*.
- Les options Ajouter et Supprimer une page vous permettent de définir les pages du document que vous souhaitez imprimer. Pour ajouter ou supprimer une page, vous devez d'abord cliquer sur cette page dans la liste apparaissant du côté gauche de la fenêtre d'aperçu. Puis ajoutez-les ou supprimez-les depuis le menu Options d'impression.

	Ajouter une page	Les pages en surbrillance seront ajoutées à la liste des pages à imprimer.
---	------------------	--

	Supprimer une page	Les pages en surbrillance seront supprimées de la liste des pages à imprimer.
---	--------------------	---

Après la visualisation du document, cliquez sur **Imprimer** pour lancer l'impression ou sur **Annuler** pour l'annuler.

---

## *S'informer grâce à l'aide en ligne*

Votre logiciel d'impression dispose d'un système d'aide en ligne très complet qui vous donne des instructions relatives à l'impression, aux réglages du pilote et aux utilitaires.

### *Depuis votre application*

Ouvrez le menu **Fichier** et choisissez **Imprimer** ou **Mise en page**. Puis cliquez sur **Imprimante**, **Configuration**, **Options** ou **Propriétés**. (Selon votre application, vous pourrez cliquer sur plusieurs de ces boutons). Cliquez sur le bouton **Aide** situé en bas des menus **Principal**, **Papier**, **Disposition** et **Utilitaires** pour obtenir de l'aide concernant ces menus.

Sous Windows 95, 98 et NT 4.0, vous pouvez aussi obtenir une aide spécifique pour chaque élément d'un menu en y cliquant avec le bouton droit de la souris puis en cliquant sur **Qu'est-ce que c'est?**.

### *Depuis le menu Démarrer de Windows*

Cliquez sur **Démarrer**, pointez **Programmes** et **Epson** (sous Windows 95 et 98) ou **Imprimantes EPSON** (sous Windows NT 4.0), puis cliquez sur **Aide** pour **EPSON Stylus Photo 1270**. Le contenu de la fenêtre d'aide apparaît.





# Impression sous Macintosh

---

## Présentation du logiciel d'impression

Le logiciel d'impression comprend le pilote et les utilitaires d'imprimante. Le pilote vous permet de choisir entre un grand nombre de paramètres pour obtenir les meilleurs résultats de votre imprimante. Les utilitaires vous permettent de contrôler l'imprimante et de la maintenir dans un état de fonctionnement optimal.

Pour savoir comment utiliser le pilote, voir "Modification des paramètres du pilote d'impression" en page 55.



Pour savoir comment se servir des utilitaires, voir "Emploi des utilitaires d'imprimante" dans le *Guide de référence* en ligne.

Vous pouvez obtenir davantage d'informations sur le logiciel d'imprimante en cliquant sur les icônes d'aide des boîtes de dialogue du pilote.

---

## Modification des paramètres du pilote d'impression

Vous trouverez les paramètres du pilote d'impression dans les boîtes de dialogue suivantes.

- Boîte de dialogue Imprimer (cliquez sur Imprimer dans le menu Fichier de votre application ou cliquez sur Options dans la boîte de dialogue Mise en page)
- Boîte de dialogue Mise en page (cliquez sur Mise en page dans le menu Fichier de votre application)
- Boîte de dialogue Disposition (cliquez sur l'icône Disposition  dans la boîte de dialogue Imprimer)
- Boîte de dialogue d'impression en tâche fond (cliquez sur l'icône d'impression en tâche fond  de la boîte de dialogue Imprimer)

- ❑ Boîte de dialogue d’aperçu (cliquez sur l’icône d’aperçu  puis sur Prévisualiser dans la boîte de dialogue Imprimer)

Ces options de Mode sont conçues pour vous donner quatre niveaux de contrôle sur le pilote, comme indiqué ci-dessous.

<b>Automatique</b>	La meilleure façon de commencer à imprimer. Voir “Utilisation du mode de paramétrage automatique” en page 60.
<b>PhotoEnhance</b>	Appliquez divers paramètres de correction d’image spécialement conçus pour des photos. Voir “Utilisation du mode PhotoEnhance” en page 60.
<b>Avancé</b>	Choisissez dans une liste de paramètres prédéfinis ou personnalisés les plus adaptés au document que vous imprimez. Quand cette option est sélectionnée, le bouton Plus d’options est activé, vous permettant d’ouvrir la boîte de dialogue Plus d’options. Voir “Utilisation du mode avancé” en page 62.
<b>Plus d’options</b>	Ce bouton ouvre la boîte de dialogue Plus d’options dans laquelle vous pouvez définir des paramètres détaillés adaptés à vos besoins. Vous pouvez aussi ajouter vos options à la liste des Configurations personnalisées.

En plus de créer des paramètres de mode généraux affectant globalement la qualité d’impression, vous pouvez aussi modifier certains aspects de la mise en page et de la disposition en utilisant les boîtes de dialogue Mise en page et Disposition.

## *Définition du type de support*

Le paramètre Support détermine les autres paramètres disponibles ; vous devriez toujours le définir en premier.

Dans la boîte de dialogue Imprimer, sélectionnez le Support correspondant au papier que vous utilisez. Repérez votre papier dans la liste suivante, puis sélectionnez le Support correspondant (affiché en gros caractères). Pour certains papiers, plusieurs types de support conviennent.

## Papier Photo Premium - Epais (255 g/m<sup>2</sup>) et résistant à la lumière (10 ans)

Papier Photo Premium 100 m x 8 m	S041303
Papier Photo Premium A4 (20 f.)	S041287
Papier Photo Premium A3 (20 f.)	S041315
Papier Photo Premium A3+ (20 f.)	S041316

## Papier Photo Epais (194 g/m<sup>2</sup>)

Papier Photo A3+ (20 f.)	S041143
Papier Photo A3 (20 f.)	S041142
Papier Photo A4 (20f.)	S041140
Papier Photo 20 x 30 (20f.)	S041254
Papier Photo 10 x 15 avec prédécoupe (20f.)	S041134
Papier Photo 10 x 15 sans prédécoupe (20f.)	S041255
Papier Photo Panoramique 210 x 594 (10f.)	S041145

## Papier Mat - Epais (167 g/m<sup>2</sup>)

Papier Mat A3+ (20 f.)	S041264
Papier Mat A3 (20 f.)	S041261
Papier Mat A4 (20 f.)	S041256

## Film Glacé Qualité Photo - Support plastique (170 g/m<sup>2</sup>)

Film Glacé A3+ (15 f.)	S041074
Film Glacé A3 (15 f.)	S041073
Film Glacé A4 (15 f.)	S041071
Film Glacé A6 (10 f.)	S041107

## Papier Couché Qualité Photo (102 g/m<sup>2</sup>)

Papier Couché A3+ Qualité Photo (100f.)	S041069
Papier Couché A3 Qualité Photo (100f.)	S041068

Papier Couché A4 Qualité Photo (100f.)	S041061
Papier Couché A4+ (Legal) Qualité Photo (100f.)	S041067

### Papier Couché 360 dpi (100 g/m<sup>2</sup>)

Papier Couché A3+ 360 dpi (200 f.)	S041066
Papier Couché A3 360 dpi (200 f.)	PAEFS0002
Papier Couché A4 360 dpi (100 f.)	PAEFS0004

### Divers

Papier Blanc Premium pour Jet d'encre (250 f.)	S041214
Photo Stickers A6 16 (5 f.)	S041144
Photo Stickers A6 4 (5 f.)	S041176
Carte de visite (Papier Photo A4)	S041177
Carte A6 Qualité Photo (50 f.)	S041054
Transparents A4 (30 f.)	S041063
Papier Transfert pour T Shirt A4 (10 f.)	S041154
Papier Transfert pour T Shirt A3 (10 f.)	S041238
Papier Adhésif Qualité Photo A4 (10 f.)	S041106
Cartes d'invitation avec enveloppes (127 x 203 mm)	S041148
Film rétro éclairé A3 (10 f.)	S041131
Starter Kit	SH41001

### **Remarque :**

*La disponibilité des supports spéciaux varie selon les pays.*

## Utilisation du mode de paramétrage automatique

Si le mode Automatique est activé dans la boîte de dialogue Imprimer, le pilote d'impression prend en compte tous les paramètres détaillés fondés sur les paramètres courants Support et Encre. Définissez le paramètre Encre en cliquant sur Couleur pour imprimer en couleur, ou sur Noire pour imprimer en noir et blanc ou pour utiliser l'échelle de gris. Pour définir le type de support, voir "Définition du type de support" en page 56.

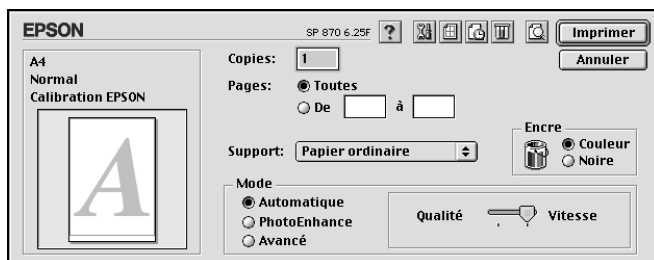

### Remarque :

Selon le support choisi dans la liste Support (si l'option Automatique est sélectionnée), un curseur apparaît dans la boîte Mode permettant de choisir Qualité ou Vitesse ou une valeur intermédiaire. Choisissez Qualité quand celle-ci compte plus que la vitesse.

## Utilisation du mode PhotoEnhance

L'option PhotoEnhance offre divers paramètres de correction de l'image à utiliser sur les images de vos photos avant d'imprimer. L'option PhotoEnhance ne modifie pas l'original.

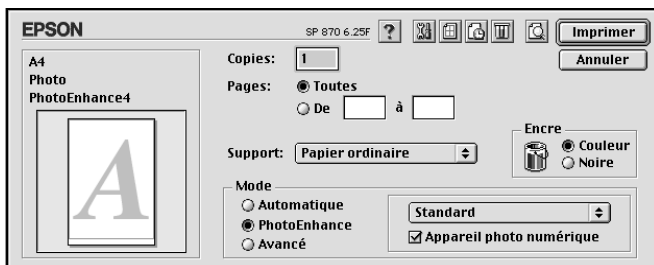

**Remarque :**

- Ce mode n'est accessible que pour des impressions couleur en 32 bits.*
- L'impression en mode PhotoEnhance risque d'augmenter la durée d'impression selon votre ordinateur et la quantité de données contenues dans votre image.*
- Si vous avez sélectionné Papier rouleau comme source du papier dans la boîte de dialogue Mise en page, n'imprimez pas en activant le mode PhotoEnhance.*

Vous pouvez sélectionner les paramètres suivants.

<b>Standard</b>	Correction standard de l'image pour la plupart des photos. Essayez cette option en premier.
<b>Portrait</b>	Idéal pour les photos de personnes.
<b>Paysage</b>	Idéal pour de grands paysages comme des montagnes, des ciels ou des océans.
<b>Atténuation</b>	Donne à vos photos le même aspect que si elles avaient été prises avec un objectif diffuseur.
<b>Sépia</b>	Donne à vos photos un aspect bistre.

Si vous imprimez des photos issues d'un appareil photo numérique, vous pouvez cocher la case Appareil photo numérique pour donner à vos images imprimées l'aspect doux et naturel des photos prises avec une pellicule normale.

## Utilisation du mode avancé

Le mode Avancé propose des paramètres prédéfinis conçus pour imprimer du texte et des graphiques et pour leur appliquer une méthode de correspondance des couleurs. Vous pouvez aussi créer et enregistrer vos propres configurations personnalisées.



Vous pouvez choisir les paramètres prédéfinis suivants.

Texte/Graphique	Pour imprimer des documents de présentation tels que graphiques ou schémas.
Economie	Pour imprimer des brouillons de texte.
ColorSync	Réglage automatique des couleurs d'impression pour qu'elles correspondent à celles de l'écran.

Effectuez les opérations suivantes pour définir une configuration personnalisée.

1. Contrôlez les paramètres Support et Encre dans la boîte de dialogue Imprimer. Pour en savoir plus, voir “Définition du type de support” en page 56.
2. Cliquez sur le bouton Plus d'options de la boîte de dialogue Imprimer. Cela active la liste des configurations personnalisées, située à droite du bouton Avancé.
3. Dans la liste des configurations personnalisées, choisissez celle qui correspond le mieux au document ou à l'image que vous souhaitez imprimer.

4. Quand vous choisissez une configuration personnalisée, d'autres options telles que Qualité d'impression, Demi-ton et Couleur sont définies automatiquement. Les modifications de ces paramètres sont affichées à gauche de la boîte de dialogue Imprimer.





---

## ***Aperçu avant impression***

L'option d'Aperçu vous permet de visualiser votre document avant de l'imprimer. Effectuez les opérations suivantes pour utiliser cette option.

1. Définissez les paramètres du pilote d'impression.
2. Cliquez sur l'icône d'aperçu  dans la boîte de dialogue Imprimer. Le bouton Imprimer devient le bouton Prévisualiser.

### **Remarque :**

Utilisez le bouton Prévisualiser  pour passer en mode Imprimer , Prévisualiser  ou Enregistrer . Cliquez sur cette icône pour sélectionner le mode que vous souhaitez utiliser. Pour plus de détails sur le mode Enregistrer fichier, voir "Enregistrement des données d'impression" en page 79.



3. Cliquez sur le bouton **Prévisualiser**. La boîte de dialogue d'aperçu avant impression s'ouvre et affiche un aperçu du document.

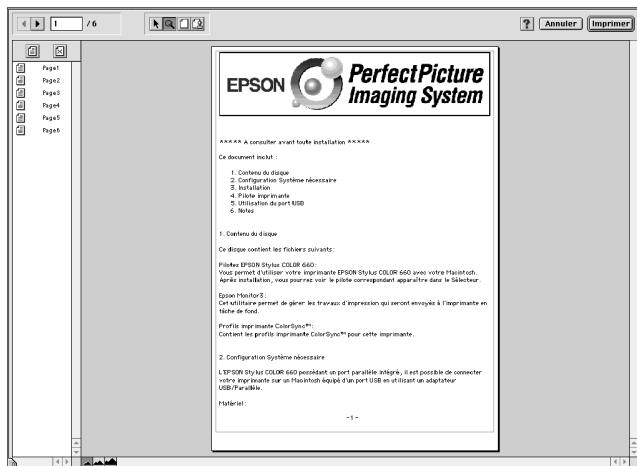

La boîte de dialogue d'Aperçu contient six icônes que vous pouvez utiliser pour effectuer les opérations suivantes.

	Sélection	Pour sélectionner, déplacer et redimensionner les filigranes.
	Zoom	Agrandit ou réduit la taille de l'aperçu de la page.
	Marge Afficher/ Ne pas afficher	Affiche ou cache les bordures indiquant la zone imprimable.
	Edition de filigrane	Affiche ou cache la boîte d'édition des filigranes. Utilisez cette boîte de dialogue pour intégrer des filigranes à votre document.
	Ajouter une page	Pour sélectionner ou ne pas sélectionner les pages à imprimer dans la colonne de gauche.
	Supprimer une page	





4. Si vous êtes satisfait de l'image, cliquez sur **Imprimer**.

Si vous n'êtes pas satisfait de l'apparence de votre image, cliquez sur Annuler. Les boîtes de dialogue Aperçu et Imprimer se ferment en conservant les paramètres d'impression courants. Ouvrez à nouveau la boîte de dialogue Imprimer pour appliquer d'autres changements à vos paramètres d'impression.

## **Enregistrement des données d'impression**

Vous pouvez sauvegarder les données d'impression dans un fichier à l'aide de l'icône Enregistrer fichier  de la boîte de dialogue Imprimer. Cette fonction vous permet d'imprimer les données ultérieurement simplement en double-cliquant sur le fichier enregistré. Effectuez les opérations suivantes :

### **Remarque :**

Utilisez l'icône d'Aperçu  pour passer en mode Imprimer , Prévisualiser  et en mode Enregistrer fichier . Cliquez sur l'icône pour choisir votre mode.

1. Définissez vos paramètres d'impression.
2. Cliquez sur l'icône Prévisualiser  de la boîte de dialogue Imprimer plusieurs fois, jusqu'à ce que le bouton Imprimer se change en bouton Enregistrer fichier.
3. Cliquez sur le bouton Enregistrer fichier.
4. Sélectionnez l'endroit où vous souhaitez enregistrer le fichier, puis saisissez un nom de fichier dans la zone Enregistrer sous et cliquez sur Enregistrer.





Pour imprimer ces données, double-cliquez sur le fichier pour ouvrir EPSON Monitor 3. Cliquez sur le bouton Reprendre  pour envoyer les données à l'imprimante.

# Remplacement des cartouches d'encre

Cette imprimante fonctionne avec des cartouches d'encre équipées d'une puce de contrôle. Une telle puce gère avec précision la quantité d'encre utilisée par chaque cartouche, pour que même si une cartouche est retirée puis réinstallée, toute son encre puisse être utilisée. Toutefois, de l'encre est consommée chaque fois que la cartouche est insérée car l'imprimante contrôle automatiquement la fiabilité.

Les voyants de l'imprimante vous informent quand il est temps de commander une nouvelle cartouche et quand il est temps de remplacer une cartouche vide. Vous pouvez aussi contrôler le niveau d'encre et lancer la procédure de remplacement de cartouche depuis votre ordinateur avec l'utilitaire Status Monitor 3. Consultez le *Guide de référence* en ligne pour en savoir plus.

Ce tableau présente l'état des voyants de l'imprimante et les opérations à effectuer.

Voyants	Action
	Commandez une nouvelle cartouche d'encre noire (T007 ou T010).
	Remplacez la cartouche d'encre noire.
	Commandez une nouvelle cartouche d'encre couleur (T009).
	Remplacez la cartouche d'encre couleur.

● = allumé, ◐ = clignotant

**Attention :**

- ❑ *Maintenez les cartouches hors de portée des enfants, ne les laissez pas jouer avec ni en boire le contenu.*
- ❑ *Manipulez les cartouches usagées précautionneusement car il peut y avoir de l'encre autour de l'orifice d'approvisionnement en encre. En cas de contact de l'encre avec la peau, nettoyez à l'eau et au savon. En cas de contact avec les yeux, nettoyez abondamment à l'eau claire. Si une gêne ou un problème de vision persiste, consultez un docteur sans tarder.*

**Important :**

- ❑ *EPSON recommande l'utilisation de cartouches d'encre de la marque EPSON et ne peut être responsable des dommages causés à votre imprimante par l'utilisation de produits d'autres marques.*
- ❑ *Laissez la cartouche en place jusqu'à ce que vous en ayez une neuve pour empêcher l'encre se trouvant dans les buses de la tête d'impression de sécher.*
- ❑ *Ne remplissez pas les cartouches. Les cartouches de cette imprimante ne sont pas rechargeables. L'imprimante calcule la quantité d'encre restant à l'aide de la puce de contrôle de la cartouche. Ainsi, même si la cartouche est rechargée, la quantité d'encre restante ne sera pas à nouveau calculée par la puce et la quantité d'encre pouvant être utilisée ne changera pas.*

**Remarque :**





- ❑ *Si l'une des cartouches est vide, vous ne pouvez plus imprimer jusqu'à ce que vous l'ayez remplacée, même si l'autre n'est pas vide.*
- ❑ *En plus de l'encre consommée pendant l'impression, de l'encre est aussi consommée lors du nettoyage de la tête d'impression et du cycle de nettoyage automatique ayant lieu à la mise sous tension de l'imprimante ainsi que lors du chargement en encre quand une cartouche est installée dans l'imprimante.*

Pour en savoir plus sur les cartouches d'encre, reportez-vous à la section "Pour manipuler les cartouches" en page 3.

Pour remplacer une cartouche à l'aide de la touche orange de remplacement de cartouche, effectuez les opérations suivantes.

**Remarque :**

*Vous pouvez aussi remplacer une cartouche d'encre depuis votre ordinateur avec l'utilitaire EPSON Status Monitor 3. Cliquez sur le bouton Comment faire dans la fenêtre d'état de l'imprimante du Status Monitor et suivez les instructions qui s'affichent.*

1. Vérifiez que l'imprimante est sous tension. Le voyant de mise en marche  doit être allumé, mais pas clignotant.  
(Déterminez quelle est la cartouche à remplacer à l'aide des voyants de fin d'encre noire  et couleur .
2. Abaissez le plateau de sortie, à l'avant de l'imprimante, puis ouvrez le capot de l'imprimante.
3. Appuyez sur la touche orange de remplacement de cartouche. La tête d'impression se déplace vers la gauche en position de remplacement de cartouche et le voyant de mise en marche  se met à clignoter.

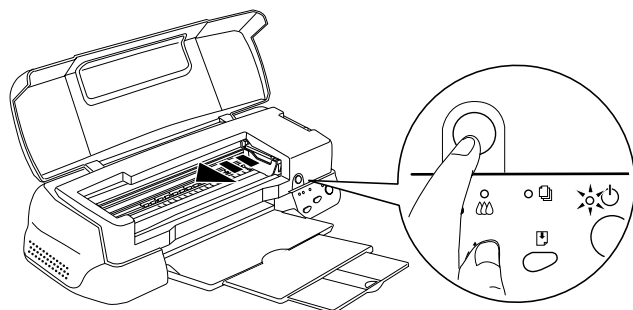

**Important :**

*Ne déplacez jamais la tête d'impression à la main pour ne pas endommager l'imprimante ; appuyez toujours sur la touche orange de remplacement de cartouche.*

4. Relevez complètement le levier de verrouillage de la cartouche à remplacer. Cette cartouche sort alors partiellement de son logement.

L'illustration montre le remplacement de la cartouche couleur. Pour changer la cartouche noire, ne soulevez que le plus petit levier, celui de gauche.

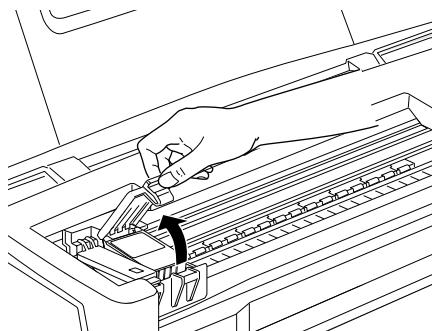

5. Sortez la cartouche de l'imprimante et jetez-la selon les réglementations locales. Ne détruisez pas les cartouches usagées et n'essayez pas de les recharger.

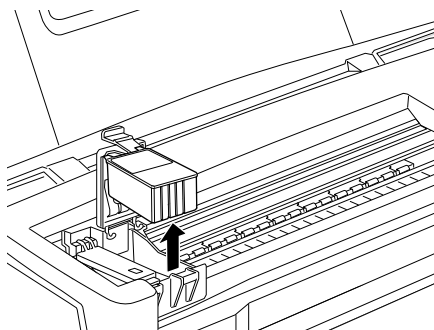

6. Retirez la cartouche de son emballage protecteur. Ensuite, retirez uniquement le ruban adhésif jaune de la cartouche.

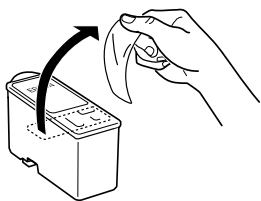

cartouche noire (T007)

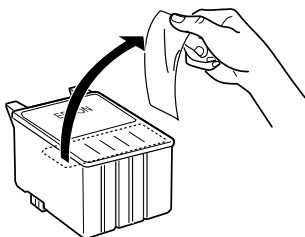

cartouche couleur (T009)



**Important :**

- ❑ *Vous devez retirer le ruban adhésif jaune de la cartouche avant de l'installer ; sinon, la cartouche serait inutilisable et vous ne pourriez pas imprimer.*
- ❑ *Si vous avez installé une cartouche sans retirer le ruban adhésif jaune, vous devez retirer la cartouche et en installer une neuve. Préparez la nouvelle cartouche en retirant le ruban adhésif jaune puis installez-la dans l'imprimante.*
- ❑ *Ne retirez pas la partie bleue de ce ruban ; sans elle, la tête se boucherait et ne pourrait plus imprimer.*
- ❑ *Ne retirez pas le ruban adhésif situé sous la cartouche pour l'empêcher de fuir.*
- ❑ *Ne touchez pas la puce verte située sur le côté de la cartouche pour ne pas gêner le fonctionnement normal et l'impression.*

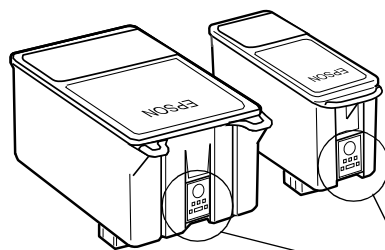

Ne touchez pas cette partie.

7. Aligned les taquets de chaque cartouche sur ceux qui dépassent de la base des leviers de verrouillage quand ils sont ouverts. N'appuyez pas trop fort sur les cartouches.

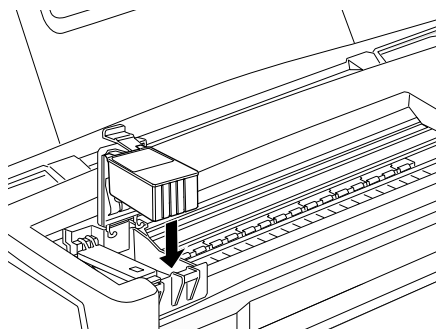

**Important :**

*Vérifiez que les taquets des cartouches ne se trouvent pas au-dessous de ceux qui dépassent de la base des leviers de verrouillage ouverts car cela pourrait endommager ces leviers.*



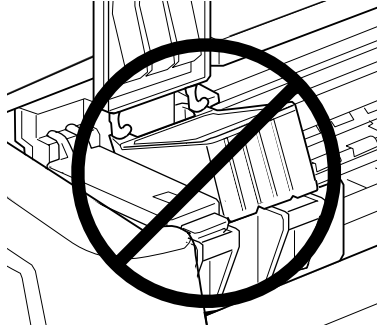

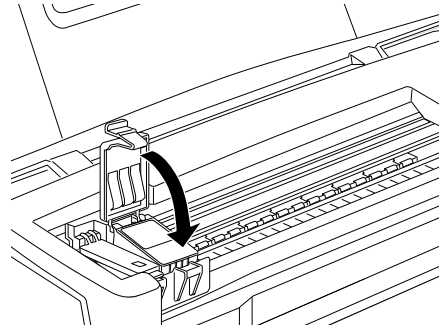

8. Abaissez le levier de verrouillage de la cartouche jusqu'à ce qu'il s'enclenche.

L'illustration montre le remplacement de la cartouche couleur. Pour la cartouche noire, ne soulevez que le plus petit levier, celui de gauche.



**Important :**

*Après avoir retiré une cartouche de l'imprimante, installez-en une autre immédiatement. En effet, sans cartouche dans l'imprimante, la tête d'impression risque de sécher et de ne plus être en état d'imprimer.*

- Appuyez sur la touche orange de remplacement de cartouche. L'imprimante déplace la tête d'impression et lance le chargement en encre du système. Cette opération dure environ une minute. Quand le processus de chargement en encre est terminé, l'imprimante ramène la tête d'impression en position de repos, le voyant de mise en marche  cesse de clignoter et reste allumé ; les voyants d'encre noire et couleur  s'allument.

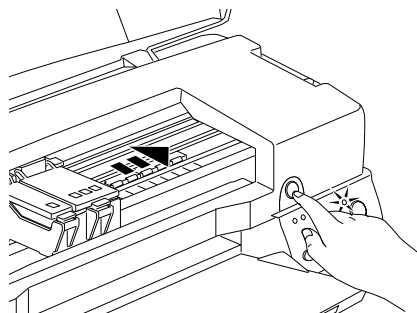

**Important :**

*Le voyant de mise en marche  clignote pendant toute la durée du chargement en encre. Ne mettez jamais l'imprimante hors tension tant qu'il clignote, pour ne pas risquer d'interrompre le chargement en encre.*

- Fermez le capot de l'imprimante.

# Maintenance

---

## *Contrôle des buses de la tête d'impression*

S'il vous semble que l'image imprimée devient pâle ou qu'il manque des points, vous pourrez cerner le problème en contrôlant les buses de la tête d'impression.

Vous pouvez contrôler les buses depuis votre ordinateur à l'aide de l'utilitaire Vérification des buses du logiciel d'impression, ou directement depuis l'imprimante à l'aide des touches du panneau de contrôle.

## *Emploi de l'utilitaire Vérification des buses*

Effectuez les opérations suivantes pour vous servir de l'utilitaire de Vérification des buses.

### **Remarque :**

*Ne lancez pas l'utilitaire Vérification des buses pendant l'impression pour ne pas tacher vos sorties papier.*

*Pour les utilisateurs de Windows*



1. Vérifiez que vous avez chargé du papier de format A4 ou Letter dans le bac feuille à feuille.
2. Cliquez sur Utilitaire dans la fenêtre du logiciel d'impression, puis sur Vérification des buses.
3. Suivez les instructions qui s'affichent.

*Pour les utilisateurs de Macintosh*

1. Vérifiez que vous avez chargé du papier de format A4 ou Letter dans le bac feuille à feuille.
2. Cliquez sur  Utilitaire dans la boîte de dialogue Imprimer ou Mise en page, puis sur Vérification des buses.
3. Suivez les instructions qui s'affichent.

## Utilisation des touches du panneau de contrôle

Effectuez les opérations suivantes pour contrôler les buses de la tête d'impression avec les touches du panneau de contrôle.

1. Mettez l'imprimante hors tension.
2. Vérifiez que vous avez chargé du papier de format A4 ou Letter dans le bac feuille à feuille.
3. Maintenez la touche d'avancement  enfoncée (① dans l'illustration suivante) et appuyez sur la touche de mise en marche  (② dans l'illustration suivante) pour mettre l'imprimante sous tension.

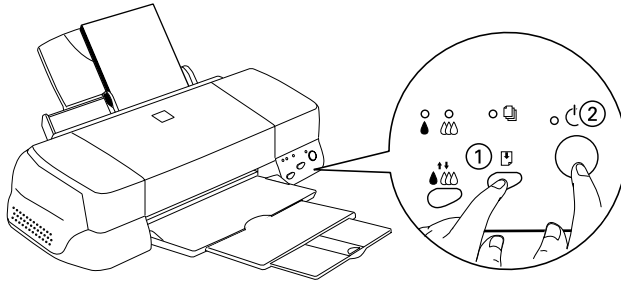

4. Puis relâchez ces touches.

L'imprimante imprime une page de test donnant des informations sur la version de la mémoire morte de votre imprimante (ROM), le code du compteur d'encre et une grille de contrôle des buses. Voici une impression normale.

Echantillon correct



La tête d'impression a besoin d'être nettoyée :

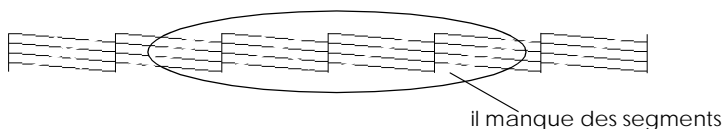

L'exemple ci-dessus est en noir et blanc mais la page de test est en couleur (CMJN).

Si l'impression de la page de test n'est pas satisfaisante, par exemple, s'il manque des segments de lignes, c'est qu'il y a un problème avec l'imprimante. Il peut s'agir d'une buse bouchée ou d'une tête mal alignée. Reportez-vous à la section suivante pour en savoir plus sur le nettoyage de la tête d'impression. Pour en savoir plus sur son alignement, voir "Alignement de la tête d'impression" en page 152.



---

## ***Nettoyage de la tête d'impression***

S'il vous semble que l'image imprimée pâlit ou qu'il manque des points, vous résoudrez ces problèmes en nettoyant la tête d'impression, pour vérifier que les buses projettent bien l'encre.

Nettoyez la tête depuis votre ordinateur avec l'utilitaire Nettoyage des têtes du logiciel d'impression, ou depuis l'imprimante avec les touches du panneau de contrôle.

**Remarque :**

- ❑ *Le nettoyage de la tête utilise les encres noire et couleur. Pour ne pas en gaspiller, n'effectuez cette opération que si la qualité diminue, si l'impression est floue ou si les couleurs sont incorrectes ou absentes.*
- ❑ *Lancez d'abord l'utilitaire Vérification des buses pour savoir si la tête a besoin d'être nettoyée. Cela économise l'encre.*
- ❑ *Vous ne pouvez pas nettoyer la tête tant que l'un des voyants de fin d'encre noire  ou couleur  est allumé ou clignotant. Commencez par remplacer la cartouche usagée.*
- ❑ *Ne lancez pas l'utilitaire Nettoyage des têtes ou Vérification des buses pendant l'impression pour ne pas tacher vos sorties papier.*



## **Emploi de l'utilitaire Nettoyage des têtes**

Effectuez les opérations suivantes pour vous servir de l'utilitaire de Nettoyage des têtes.

*Pour les utilisateurs de Windows*



1. Vérifiez que les deux voyants de fin d'encre noire  et couleur  sont éteints.

**Remarque :**

*Vous ne pouvez pas nettoyer la tête tant que l'un des voyants de fin d'encre noire  ou couleur  est allumé ou clignotant. Commencez par remplacer la cartouche usagée.*

2. Cliquez sur l'onglet Utilitaire dans la fenêtre du logiciel d'impression, puis sur Nettoyage des têtes.
3. Suivez les messages qui s'affichent.



*Pour les utilisateurs de Macintosh*

1. Vérifiez que l'imprimante est sous tension et que les deux voyants de fin d'encre noire  et couleur  sont éteints.



2. Cliquez sur l'icône Utilitaire  dans la boîte de dialogue Imprimer ou Mise en page, puis sur Nettoyage des têtes.
3. Suivez les messages qui s'affichent.

### **Utilisation des touches du panneau de contrôle**

Effectuez les opérations suivantes pour nettoyer la tête d'impression à l'aide des touches du panneau de contrôle.

1. Vérifiez que le voyant de mise en marche  est allumé et que les voyants de fin d'encre noire  et couleur  sont éteints.

#### **Remarque :**

*Si l'un des voyants de fin d'encre noire  ou couleur  clignote ou est allumé, vous ne pouvez pas nettoyer la tête.*

2. Enfoncez la touche de nettoyage  pendant trois secondes.

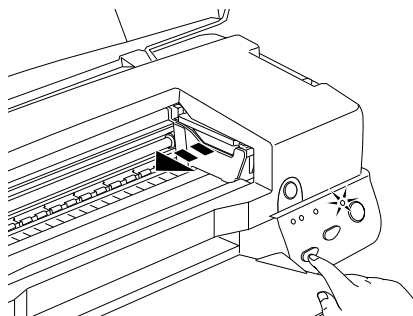

L'imprimante lance le nettoyage de la tête et le voyant  clignote. Le cycle de nettoyage dure environ trente secondes.



#### **Important :**

*Ne mettez jamais l'imprimante hors tension pendant que le voyant  clignote pour ne pas l'endommager.*

3. Quand le voyant  cesse de clignoter, imprimez une grille de contrôle des buses pour vérifier que la tête est propre et réinitialiser le cycle de nettoyage.

Si la qualité ne s'est pas améliorée après avoir répété cette procédure plusieurs fois, mettez l'imprimante hors tension et attendez une nuit. Puis recommencez le nettoyage de la tête.

Si la qualité ne s'est toujours pas améliorée, l'une des cartouches (ou les deux) peut être vieille ou abîmée et devrait être remplacée. Pour remplacer une cartouche avant qu'elle ne soit vide, voir "Remplacement des cartouches d'encre" dans le *Guide de référence* en ligne.

Si la qualité ne s'est pas améliorée après avoir changé les cartouches, contactez votre revendeur.

**Remarque :**

*Pour maintenir la qualité d'impression, il est recommandé de mettre l'imprimante sous tension au moins une fois par mois.*

---

## ***Alignement de la tête d'impression***

Si vous remarquez un décalage des lignes verticales, servez-vous de l'utilitaire Alignement des têtes du logiciel d'impression pour résoudre ce problème depuis votre ordinateur. Effectuez les opérations suivantes.

**Remarque :**

*Ne lancez pas l'utilitaire Alignement des têtes pendant une impression pour ne pas tacher vos sorties papier.*

*Pour les utilisateurs de Windows*

1. Vérifiez que vous avez chargé du papier de format A4 ou Letter dans le bac feuille à feuille.
2. Cliquez sur Utilitaire dans la fenêtre du logiciel d'impression, puis sur Alignement des têtes.
3. Suivez les instructions qui s'affichent pour aligner la tête d'impression.



*Pour les utilisateurs de Macintosh*

1. Vérifiez que vous avez chargé du papier ordinaire de format A4 ou Letter dans le bac feuille à feuille.
2. Cliquez sur l'icône Utilitaire  dans la boîte de dialogue Imprimer ou Mise en page, puis sur Alignement des têtes.
3. Suivez les messages qui s'affichent à l'écran pour aligner la tête d'impression.

# Dépannage

---

## *Solutions aux problèmes USB*

### ***Vérifiez que votre ordinateur est pré-installé pour Windows 98***

Le modèle de votre ordinateur doit être pré-installé pour Windows 98. Vous risquez de ne pas pouvoir installer ni utiliser le pilote USB sur un ordinateur n'étant pas équipé d'un port USB ou n'ayant pas été mis à jour de Windows 95 à 98.

Pour plus d'informations sur votre ordinateur, contactez votre revendeur.

### ***Vérifiez que le pilote de périphériques USB EPSON apparaît dans le menu Gestionnaire de périphériques***

Si vous avez annulé l'installation du pilote plug-and-play avant la fin de la procédure, le pilote USB de périphériques d'imprimante ou le pilote d'impression risque d'être mal installé.

Effectuez les opérations suivantes pour contrôler l'installation et réinstaller les pilotes.

1. Mettez l'imprimante sous tension. Raccordez le câble USB entre l'ordinateur et l'imprimante.
2. Cliquez avec le bouton droit de la souris sur l'icône Poste de travail du bureau, puis cliquez sur Propriétés.
3. Cliquez sur l'onglet Gestionnaire de périphériques.

Si vos pilotes sont bien installés, l'option EPSON Imprimantes USB doit apparaître dans le menu Gestionnaire de périphériques.

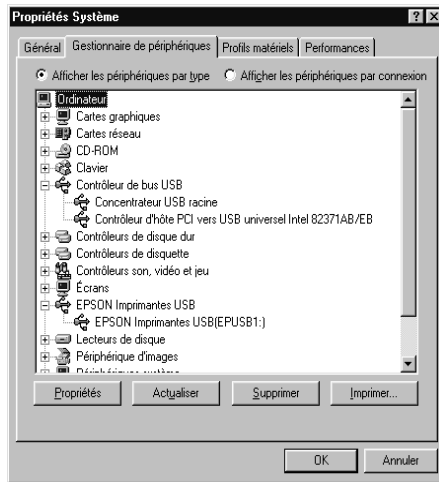

Si l'option EPSON Imprimantes USB n'apparaît pas dans le menu Gestionnaire de périphériques, cliquez sur le signe plus (+) placé sous l'option Autres périphériques pour voir la liste des périphériques installés.



Si l'option USB Printer apparaît sous l'option Autres périphériques, le pilote de périphériques d'imprimante USB n'est pas bien installé. Si l'option EPSON Stylus Photo 1270 apparaît, le pilote d'impression n'est pas bien installé

Si aucune des options USB Printer ou EPSON Stylus Photo 1270 n'apparaît sous l'option Autres périphériques, cliquez sur Actualiser ou débranchez le câble USB de l'imprimante, et rebranchez-le.

4. Sous Autres périphériques, cliquez sur USB Printer ou sur EPSON Stylus Photo 1270, puis sur Supprimer. Puis cliquez sur OK.

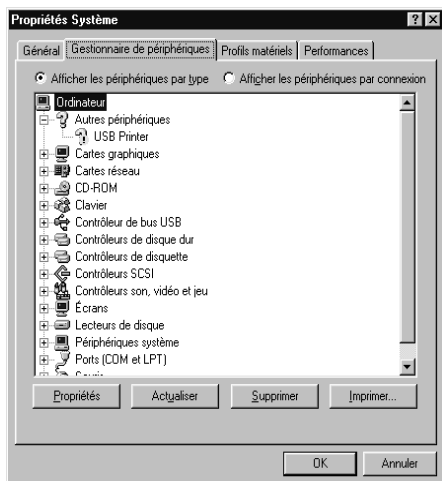

5. Cliquez sur OK dans la boîte de dialogue qui s'ouvre. Cliquez à nouveau sur OK pour fermer la fenêtre des propriétés.



6. Mettez l'imprimante hors tension et redémarrez votre PC. Recommencez ensuite l'installation du pilote depuis le début en suivant les instructions de la section *Guide d'installation rapide*.

## ***L'imprimante ne fonctionne pas correctement avec un câble USB***







Si votre imprimante ne fonctionne pas correctement avec un câble USB, essayez une ou plusieurs de ces solutions :





- ❑ Utilisez le câble USB conseillé comme indiqué à la section "Configuration système requise" dans le *Guide de référence* en ligne.
- ❑ Si vous utilisez un hub USB, connectez l'imprimante au premier niveau du hub, ou directement au port USB de l'ordinateur.
- ❑ Pour les PC, essayez de réinstaller le pilote de périphériques d'imprimante USB et le logiciel d'impression. Commencez par désinstaller EPSON Printer Software à l'aide de l'utilitaire Ajout/Suppression de programmes du Panneau de configuration, puis désinstallez EPSON USB Printer Devices. Ensuite, réinstallez le logiciel selon les indications du *Guide d'installation rapide*. Si EPSON USB Printer Devices n'apparaît pas dans la liste Ajout/Suppression de programmes, double-cliquez sur le fichier epusbun.exe du dossier Win 9X du CD-ROM. Suivez ensuite les instructions qui s'affichent.

---

## Voyants d'erreur

Vous pouvez identifier la plupart des problèmes courants avec les voyants du panneau de contrôle de l'imprimante. Si l'imprimante s'arrête et que les voyants s'allument ou clignotent, utilisez le tableau suivant, qui présente l'état des voyants, pour définir le problème, puis suivez les solutions conseillées.

Voyants	Problème et solution	
	<b>Fin de papier</b>	
	Il n'y a plus de papier dans l'imprimante.	Chargez du papier dans le bac ; appuyez sur la touche  . L'impression reprend et le voyant s'éteint.
	<b>Bourrage papier</b>	
	Il y a du papier bloqué dans l'imprimante.	Appuyez sur la touche  . Le papier est éjecté et l'impression reprend. Si l'erreur persiste, ouvrez le capot et retirez le papier bloqué. Rechargez le papier et appuyez sur la touche d'avancement  . L'impression reprend.
	<b>Encre faible (cartouche d'encre noire)</b>	
	La cartouche noire est presque vide.	Commandez une nouvelle cartouche noire (T007 ou T010).
	<b>Fin d'encre (cartouche d'encre noire)</b>	
	La cartouche noire est vide ou n'est pas installée.	Remplacez la cartouche d'encre noire (T007 ou T010). Voir "Remplacement des cartouches d'encre" en page 36.
	<b>Encre incompatible (cartouche noire)</b>	
La cartouche d'encre noire installée ne peut pas être utilisée dans cette imprimante.	Utilisez la cartouche d'encre noire appropriée (T007 ou T010). Voir "Remplacement des cartouches d'encre" en page 36.	

	<b>Encre faible (cartouche d'encre couleur)</b>	
	La cartouche couleur est presque vide.	Commandez une nouvelle cartouche d'encre couleur (T009).
	<b>Fin d'encre (cartouche d'encre couleur)</b>	
	La cartouche d'encre noire est vide ou n'est pas installée.	Remplacez la cartouche d'encre couleur (T009). Voir "Remplacement des cartouches d'encre" en page 36.
	<b>Encre incompatible (cartouche d'encre couleur)</b>	
	La cartouche d'encre couleur installée ne peut pas être utilisée dans cette imprimante.	Utilisez la cartouche d'encre couleur appropriée (T009). Voir "Remplacement des cartouches d'encre" en page 36.
	<b>Erreur chariot</b>	
	Le chariot de la tête d'impression est coincé par du papier ou un autre corps étranger et ne peut revenir en position de repos.	Mettez l'imprimante hors tension. Ouvrez le capot de l'imprimante et retirez à la main tout papier se trouvant sur le trajet papier. Remettez l'imprimante sous tension. Si l'erreur persiste, contactez votre revendeur.
	<b>Erreur imprimante non répertoriée</b>	
	Une erreur non répertoriée s'est produite.	Mettez l'imprimante hors tension et contactez votre revendeur.

● = allumé, ○ = éteint, ◌̇ = clignotant

---

## ***Problèmes et solutions***

La plupart des problèmes d'imprimante ont des solutions simples. Repérez le vôtre dans la liste suivante et appliquez la solution recommandée. Pour en savoir plus, reportez-vous à la section "Dépannage" du *Guide de référence* en ligne.

### ***Problèmes de qualité d'impression***

Si vous avez des problèmes de qualité d'impression, essayez les solutions proposées ici.

#### *Bandes horizontales*

Essayez une ou plusieurs de ces solutions :

- Vérifiez que la face imprimable du papier chargé dans le bac est orientée vers le haut.
- Lancez l'utilitaire Nettoyage des têtes pour nettoyer les buses encrassées.

#### *Décalage vertical*

Essayez une ou plusieurs de ces solutions :



- Vérifiez que la face imprimable du papier chargé dans le bac est orientée vers le haut.
- Lancez l'utilitaire d'Alignement des têtes.
- Désactivez l'option Vitesse rapide de votre pilote d'impression. Pour obtenir des instructions, consultez l'aide en ligne du pilote d'impression sous Windows. Sous Macintosh, voir "Utilisation des paramètres avancés" dans le *Guide de référence* en ligne.

#### *Discontinuité des couleurs*

Essayez une ou plusieurs de ces solutions :

- Vérifiez que le papier n'est pas endommagé, sale ou vieux.



- Lancez l'utilitaire Nettoyage des têtes pour nettoyer les buses encrassées.
- Contrôlez les voyants de fin d'encre noire  ou couleur . Si l'un d'eux clignote, remplacez la cartouche vide. Voir "Remplacement des cartouches d'encre" en page 36.

*Les impressions sont floues ou tachées*

Essayez une ou plusieurs de ces solutions :

- Vérifiez que la face imprimable du papier chargé dans le bac est orientée vers le haut.
- Vérifiez que le papier n'est pas endommagé, sale ou vieux.
- Positionnez le levier de réglage sur "+" et vérifiez que le paramètre Support est bien défini dans le pilote d'impression.

### ***Problème d'alimentation ou de bourrage papier***

Si l'imprimante n'entraîne pas le papier, entraîne plusieurs feuilles en même temps, ou si le papier se bloque, retirez la pile de papier et rechargez-la puis appuyez sur la touche d'avancement . Vérifiez aussi les points suivants :

- Le papier n'est ni vieux ni froissé.
- Le papier n'est pas chargé au-delà de la flèche matérialisée sur le guide latéral gauche.
- Les guides latéraux sont bien positionnés.
- Le papier n'est ni trop fin ni trop rugueux. Utilisez du papier conforme aux exigences décrites pour cette imprimante. Consultez les caractéristiques techniques du papier dans le *Guide de référence* en ligne.

---

## Annulation de l'impression

Si les impressions ne correspondent pas à vos attentes et présentent des caractères ou des images incorrects ou brouillés, vous pouvez annuler l'impression. Pour cela, effectuez les opérations suivantes :

### Sous Windows 95, 98 et NT 4.0

Quand vous envoyez une impression à l'imprimante, la boîte Vitesse et progression s'affiche sur votre écran.



Cliquez sur le bouton Stop pour annuler l'impression.

### Sous Macintosh

La procédure d'annulation de l'impression sous Macintosh varie selon que l'impression en tâche de fond est activée ou non.

## Quand l'impression en tâche de fond est activée

1. Choisissez EPSON Monitor3 dans votre application.

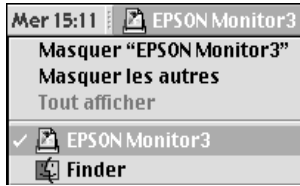

2. Appuyez sur la touche de mise en marche  $\odot$  pour mettre l'imprimante hors tension.
3. Cliquez sur le document en cours d'impression dans la liste Nom du document, puis cliquez sur l'icône d'arrêt  $\square$  pour annuler l'impression.

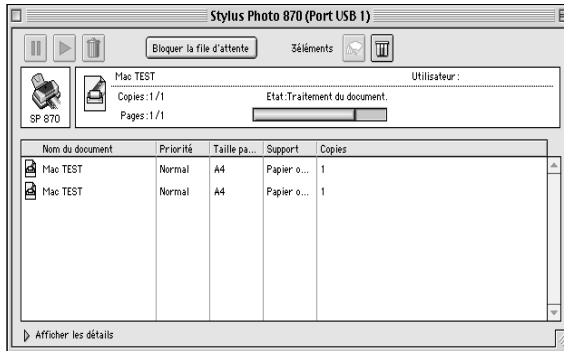

## Quand l'impression en tâche de fond est désactivée

1. Appuyez sur la touche de mise en marche  $\odot$  pour mettre l'imprimante hors tension.
2. Maintenez enfoncée la touche de commande  $\mathbb{C}$  de votre clavier et appuyez sur le point (.) pour annuler l'impression.

---

## ***Comment contacter le support technique***

Si votre imprimante ne fonctionne pas correctement et que vous ne pouvez résoudre vos problèmes avec les informations contenues dans ce manuel, dans l'aide en ligne et dans Réponses EPSON, appelez le support technique.

**SUPPORT TECHNIQUE  
EPSON FRANCE**

**08 36 686 687**

**2,23 F la minute**

**Ouvert du lundi au samedi de 9h00 à 20h00 sans interruption.**

Pour nous permettre de vous aider bien plus rapidement, merci de nous fournir les informations ci-dessous :

**Numéro de série de l'imprimante :**

*(L'étiquette portant ce numéro est au dos de la machine.)*

**Modèle de l'imprimante :**

**Marque et modèle de votre ordinateur :**

**Version du logiciel d'impression :**

*(Reportez-vous au menu Version.)*

**Version de Windows que vous utilisez :**

**Version de(s) l'application(s) que vous utilisez  
normalement avec votre imprimante :**

Vous pouvez également consulter notre site Web :

**<http://www.epson.fr>**

# Options et consommables

---

## Options et consommables

### Options

Votre imprimante dispose des options suivantes.

### Câbles d'interface

EPSON propose plusieurs types de câbles d'interface. Vous pouvez toutefois utiliser n'importe quel câble d'interface répondant aux caractéristiques suivantes. Consultez le manuel de votre ordinateur pour plus d'informations.

- Câble d'interface parallèle (blindé) C83602\* un connecteur D-SUB 25 broches (côté ordinateur) et un connecteur 36 broches Amphenol de la série 57 (côté imprimante).
- Câble d'interface USB (blindé) C83623\* un connecteur Series A 4 broches (côté ordinateur) et un autre Series B 4 broches (côté imprimante).

#### **Remarque :**

- L'astérisque (\*) correspond au dernier chiffre de la référence produit qui varie selon le pays.
- En fonction du pays où vous vous trouvez, un de ces câbles ou les deux vous seront fournis.



#### **Important :**

Utilisez de préférence les câbles d'interface cités ci-dessus. L'utilisation d'autres câbles non couverts par la garantie EPSON peut être la cause de dysfonctionnements de l'imprimante.

## ***Support pour papier rouleau***

Vous pouvez obtenir un support pour papier rouleau C81106\* auprès d'EPSON pour votre imprimante.

## ***Consommables***

Dans votre imprimante, vous pouvez utiliser les cartouches et supports spéciaux suivants distribués par EPSON.

## ***Cartouches d'encre***

Vous pouvez utiliser les cartouches d'encre suivantes.

Cartouche noire	Capacité normale	T007
	Petite capacité	T010
Cartouche couleur		T009

### ***Remarque :***

*La référence des cartouches d'encre varie selon le pays.*

## ***Supports spéciaux EPSON***

EPSON vous propose des supports spéciaux particulièrement bien adaptés aux imprimantes à jet d'encre pour des résultats de première qualité.

Papier Photo Premium - Epais (255 g/m<sup>2</sup>) et résistant à la lumière (10 ans)

Papier Photo Premium 100 m x 8 m	S041303
Papier Photo Premium A4 (20 f.)	S041287
Papier Photo Premium A3 (20 f.)	S041315
Papier Photo Premium A3+ (20 f.)	S041316

Papier Photo Epais (194 g/m<sup>2</sup>)

Papier Photo A3+ (20 f.)	S041143
Papier Photo A3 (20 f.)	S041142
Papier Photo A4 (20f.)	S041140
Papier Photo 20 x 30 (20f.)	S041254
Papier Photo 10 x 15 avec prédécoupe (20f.)	S041134
Papier Photo 10 x 15 sans prédécoupe (20f.)	S041255
Papier Photo Panoramique 210 x 594 (10f.)	S041145

### Papier Mat - Epais (167 g/m<sup>2</sup>)

Papier Mat A3+ (20 f.)	S041264
Papier Mat A3 (20 f.)	S041261
Papier Mat A4 (20 f.)	S041256

### Film Glacé Qualité Photo - Support plastique (170 g/m<sup>2</sup>)

Film Glacé A3+ (15 f.)	S041074
Film Glacé A3 (15 f.)	S041073
Film Glacé A4 (15 f.)	S041071
Film Glacé A6 (10 f.)	S041107

### Papier Couché Qualité Photo (102 g/m<sup>2</sup>)

Papier Couché A3+ Qualité Photo (100f.)	S041069
Papier Couché A3 Qualité Photo (100f.)	S041068
Papier Couché A4 Qualité Photo (100f.)	S041061
Papier Couché A4+ (Legal) Qualité Photo (100f.)	S041067

### Papier Couché 360 dpi (100 g/m<sup>2</sup>)

Papier Couché A3+ 360 dpi (200 f.)	S041066
Papier Couché A3 360 dpi (200 f.)	PAEFS0002
Papier Couché A4 360 dpi (100 f.)	PAEFS0004

Divers

Papier Blanc Premium pour Jet d'encre (250 f.)	S041214
Photo Stickers A6 16 (5 f.)	S041144
Photo Stickers A6 4 (5 f.)	S041176
Carte de visite (Papier Photo A4)	S041177
Carte A6 Qualité Photo (50 f.)	S041054
Transparents A4 (30 f.)	S041063
Papier Transfert pour T Shirt A4 (10 f.)	S041154
Papier Transfert pour T Shirt A3 (10 f.)	S041238
Papier Adhésif Qualité Photo A4 (10 f.)	S041106
Cartes d'invitation avec enveloppes (127 x 203 mm)	S041148
Film rétro éclairé A3 (10 f.)	S041131
Starter Kit	SH41001

**Remarque :**

*La disponibilité des supports spéciaux varie selon le pays.*