

EPSON STYLUS™ CX6600

Monitoimilaite

Kaikki oikeudet pidätetään. Mitään tämän julkaisun osaa ei saa kopioida, tallentaa mihinkään hakujärjestelmään eikä siirtää elektronisesti, mekaanisesti, valokopioimalla, äänittämällä tai muulla tavalla ilman Seiko Epson Corporationilta etukäteen hankittua kirjallista lupaa. Tässä oppaassa annettuja tietoja on tarkoitus käyttää vain tämän tuotteen yhteydessä. Epson ei vastaa vahingoista, jotka aiheutuvat näiden tietojen soveltamisesta muihin tulostimiin.

Seiko Epson Corporation tai sen tytäryhtiöt eivät ole vastuussa tämän tuotteen hankkijalle tai kolmansille osapuolille mahdollisesti aiheutuvista vahingoista, menetyksistä, kustannuksista tai kuluista, jotka aiheutuvat onnettomuudesta, tämän tuotteen väärinkäytöstä tai siihen tehdyistä luvattomista muunnoksista, korjauksista tai muutoksista tai (Yhdysvaltoja lukuun ottamatta) siitä, että Seiko Epson Corporationin antamia käyttö- ja huolto-ohjeita ei noudateta tarkoin.

Seiko Epson Corporation ei ole vastuussa vahingoista tai vaikeuksista, jotka aiheutuvat muiden lisävarusteiden tai tarvikkeiden kuin Seiko Epson Corporationin ilmoittamien alkuperäisten Epson-tuotteiden tai Epson-hyväksynnän saaneiden tuotteiden käytöstä.

Seiko Epson Corporation ei vastaa mistään sähkömagneettisista häiriöistä johtuvista vahingoista, mikäli niihin on syynä muiden kuin Epson-hyväksynnän saaneiden liitântäkaapeleiden käyttö.

EPSON® on Seiko Epson Corporationin rekisteröity tavaramerkki ja EPSON Stylus™ on Seiko Epson Corporationin tavaramerkki.

Copyright 2001 Seiko Epson Corporation. Kaikki oikeudet pidätetään. PRINT Image Matching™ on Seiko Epson Corporationin tavaramerkki. PRINT Image Matching -logo on Seiko Epson Corporationin tavaramerkki.

Copyright 2002 Seiko Epson Corporation. Kaikki oikeudet pidätetään. USB DIRECT-PRINT on Seiko Epson Corporationin tavaramerkki. USB DIRECT-PRINT -logo on Seiko Epson Corporationin tavaramerkki.

Microsoft® ja Windows® ovat Microsoft Corporationin rekisteröityjä tavaramerkkejä.

Apple® ja Macintosh® ovat Apple Computer Inc:n rekisteröityjä tavaramerkkejä.

DPOF™ on CANON INC:n, Eastman Kodak Companyn, Fuji Photo Film Co., Ltd:n ja Matsushita Electric Industrial Co., Ltd:n tavaramerkki.

SD™ on tavaramerkki.

Memory Stick ja Memory Stick PRO ovat Sony Corporationin tavaramerkkejä.

xD-Picture Card™ on Fuji Photo Film Co.,Ltd:n tavaramerkki.

Yleinen ilmoitus: Tässä oppaassa mainittuja tuotenimiä on käytetty vain tunnistustarkoituksessa, ja ne voivat olla omistajiensa tavaramerkkejä. Epson ei vaadi itselleen mitään oikeuksia näihin tuotenimiin.

Copyright © 2004, Seiko Epson Corporation, Nagano, Japani.

Peruskäyttöopas

Stylus CX -osat

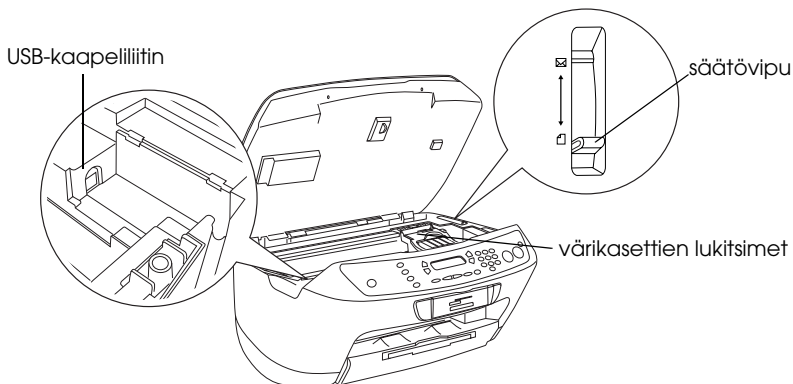
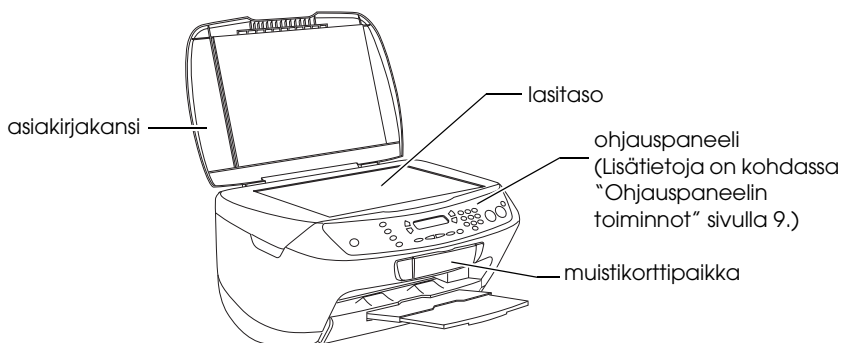
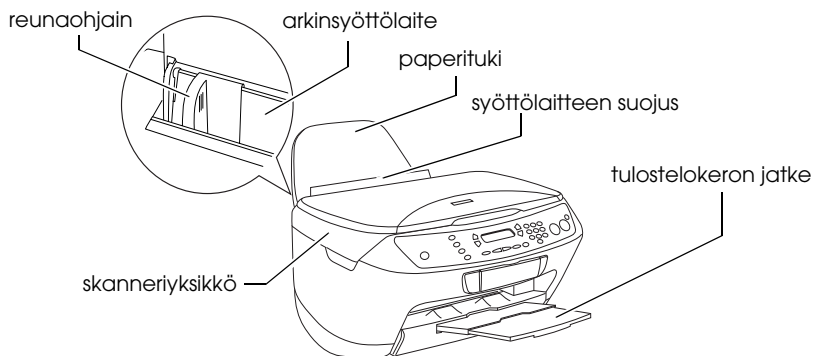

Sisällys

Turvallisuusohjeet

Turvallisuusohjeet	5
Varoitukset, muistutukset ja huomautukset	8

Ohjauspaneelin käyttäminen

Ohjauspaneelin toiminnot	9
Tulostimen näyttö	9
Näppäimet	10
Merkkivalot	11
Laitteen näytön tummuuden säätäminen	11

Kopioiminen

Perustoimintojen esittely	13
Paperin asettaminen tulostimeen	14
Asiakirjan asettaminen lasitasolle	17
Kopioiminen käyttämällä erilaisia asetteluja	18
Asettelyn muuttaminen	18
Kopiointi ilman marginaaleja	20
Kopiointi käyttäen pieniä marginaaleja	21
Kuvan kopioiminen useita kertoja yhdelle arkille	22
Julisteen tekeminen	24
Useiden asiakirjojen kopioiminen samalle arkille	25
Kopiointiasetuksen muuttaminen	26
Kopiointiasetusten tallentaminen ja hakeminen	27
Paperityypin valitseminen	27
Kopiointilaadun valitseminen	28
Kopioiden pienentäminen tai suurentaminen automaattisesti	28
Paperikoon valitseminen	29
Kopiomäärän määrittäminen	29
Kopioiden vaalentaminen tai tummentaminen	30
Kopioiden pienentäminen tai suurentaminen manuaalisesti	31
Kopioimisen peruuttaminen	31

Tulostaminen suoraan muistikortilta

Tulostaminen luettelolomakkeen avulla	32
Luettelolomakkeen tulostaminen	32
Valokuvien tulostaminen täyttämällä luettelolomake	33
Yhden valokuvan tulostaminen luettelolomakkeesta	34
Useiden valokuvien tulostaminen luettelolomakkeesta	35
Kaikkien muistikortin valokuvien tulostaminen	36
Tulostaminen DPOF-toimintojen avulla	37
Muistikorttien lataaminen	38
Ladattava muistikortti	38
Käytettävissä olevat kuvatiedostot	39
Mistikortin asettaminen paikkaan	39
Mistikorttien poistaminen	41
Tulostusasetuksen muuttaminen	41
Tulostuksen peruuttaminen	42

Skannaaminen LCD-näytön ja näppäinten avulla

Skannaaminen muistikortille	43
Mistikortin alustaminen	45
Skannaaminen tietokoneeseen	45
Skannaaminen sähköpostiin	46
Skannaamisen peruuttaminen	47

Värikasettien vaihtaminen

Värikasetit	48
Mustetason tarkistaminen	48
Mustetason tarkistaminen tulostimen näytöstä	48
Värikasetin vaihtamiseen liittyvät varotoimenpiteet	49
Värikasetin vaihtaminen	50

Turvallisuusohjeet

Turvallisuusohjeet

Tutustu kaikkiin tämän osan ohjeisiin, ennen kuin asennat tuotteen ja alat käyttää sitä.

Laitteen sijoittaminen

- ❑ Vältä paikkoja, joissa lämpötila ja kosteus vaihtelevat nopeasti. Älä sijoita tuotetta alttiiksi suoralle auringonvalolle, muulle voimakkaalle valolle tai lämmönlähteille.
- ❑ Vältä paikkoja, joissa tulostin on alttiina pölylle, iskuille tai värinälle.
- ❑ Jätä laitteen ympärille tarpeeksi tilaa riittävää tuuletusta varten.
- ❑ Sijoita laite lähelle pistorasiaa, johon laitteen liittäminen pistorasiaan ja irrottaminen siitä on helppoa.
- ❑ Sijoita laite tasaiselle, tukevalle alustalle, joka on joka suuntaan laitetta leveämpi. Jos laite sijoitetaan seinän viereen, jätä seinän ja tulostimen väliin tilaa yli 10 cm. Laite ei toimi oikein, jos se on kaltevassa tai vinossa asennossa.
- ❑ Älä säilytä tai kuljeta laitetta vinossa, pystyasennossa, kyljellään tai ylösalaisin, koska tällöin mustetta voi valua värikerästä.

Virtalähteen valitseminen

- ❑ Kytke laite ainoastaan sen takaosan kyltissä ilmoitettuun virtalähteeseen.
- ❑ Käytä vain laitteen mukana toimitettavaa virtajohtoa. Muun johdon käyttäminen saattaa aiheuttaa tulipalon tai sähköiskun.
- ❑ Laitteen virtajohto on tarkoitettu käytettäväksi vain tässä laitteessa. Sen käyttäminen muussa laitteessa saattaa aiheuttaa tulipalon tai sähköiskun.

- ❑ Varmista, että virtajohto on paikallisten turvallisuussäädösten mukainen.
- ❑ Älä käytä vahingoittunutta tai hankautunutta verkkojohtoa.
- ❑ Jos kytket laitteen sähköverkkoon jatkojohdon kautta, varmista, ettei jatkojohtoon kytkettyjen laitteiden yhteen laskettu ampeeriarvo ylitä johdolle määritettyä ampeeriarvoa. Varmista myös, ettei kaikkien samaan pistorasiaan kytkettyjen laitteiden yhteenlaskettu ampeerimäärä ylitä pistorasialle määritettyä ampeeriarvoa.
- ❑ Jos käytät laitetta Saksassa, talokytkeä tulee suojata 10 tai 16 ampeerin virrankatkaisijalla, joka suojaa laitetta oikosuluilta ja ylivirtapiikeiltä.

Muistikortin käyttäminen

- ❑ Älä poista muistikorttia tai katkaise laitteesta virtaa silloin, kun tiedonsiirto on käynnissä tietokoneen ja muistikortin välillä (muistikortin valo vilkkuu).
- ❑ Eri muistikortteja käytetään eri tavoin. Tutustu ennen tallennusvälineen käyttöä sen käyttöohjeisiin.
- ❑ Käytä vain laitteeseen soveltuvia muistikortteja. Lisätietoja saat kohdasta "Ladattava muistikortti" sivulla 38.

Värikasettien käsitleminen

- ❑ Avaa värikasettien pakkaukset vasta juuri ennen asennusta.
- ❑ Ennen kuin asennat uuden värikasetin, ravista sitä 4-5 kertaa ennen pakkauksen avaamista.
- ❑ Älä ravista värikasettia pakkauksen avaamisen jälkeen, sillä muutoin se voi vuotaa.
- ❑ Kun poistat värikasetin pakkauksesta, varo ettet katkaise sen sivulla olevia koukkuja.

- ❑ Pidä värikasetit poissa lasten ulottuvilta. Älä anna lasten käsitellä niitä tai juoda niiden sisältöä.
- ❑ Käsittele käytettyjä värikasetteja varoen, sillä musteensyöttöaukon ympärillä voi olla mustetta. Jos mustetta pääsee iholle, muste on pestävä perusteellisesti pois vedellä ja saippualla. Jos mustetta joutuu silmiin, huuhtele ne välittömästi vedellä. Jos huolellisen huuhtelun jälkeen silmissä on ärsytystä tai näköhäiriöitä, mene välittömästi lääkäriin.
- ❑ Älä kosketa kasetin sivussa olevaa vihreää mikropiiriä. Värikasetti voi vahingoittua.

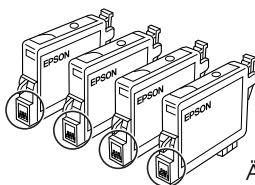

Älä kosketa ympyröityjä osia.

- ❑ Älä poista tai revi kasetissa olevaa tarraa. Muutoin kasetista voi vuotaa mustetta.

Laitteen käyttäminen

- ❑ Älä työnnä kättäsi laitteen sisään äläkä kosketa värikasetteja tulostuksen aikana.
- ❑ Älä tuki tai peitä laitteessa olevia aukkoja.
- ❑ Älä yritä huoltaa laitetta itse.
- ❑ Irrota laite virtalähteestä ja anna seuraavat tapaukset valtuutetun huoltohenkilöstön tehtäväksi: verkkojohto tai -pistoke on vahingoittunut, laitteeseen on päässyt nestettä, laite on pudonnut tai sen kotelo on vahingoittunut, laite ei toimi normaalisti tai sen toiminta on muuttunut huomattavasti.
- ❑ Älä laita vieraita esineitä laitteen aukkoihin.

- ❑ Varo läikyttämästä nesteitä laitteen päälle.
- ❑ Älä jätä laitetta ilman värikasetteja. Jos laitteessa ei ole värikasetteja pitkään aikaan, tulostuspään suuttimeen jäänyt muste kuivuu eikä laitteella voi enää tulostaa.

Laitteen näytön käyttäminen

- ❑ Puhdista näyttö ainoastaan kuivalla ja pehmeällä kankaalla. Älä käytä nestemäisiä tai kemiallisia puhdistusaineita.
- ❑ Jos laitteen näyttö on vahingoittunut, ota yhteys jälleenmyyjään.
- ❑ Jos LCD-näytön sisältämää nestettä vuotaa ulos ja pääsee käsille, pese käden huolellisesti käyttäen saippuaa ja vettä. Jos kyseistä nestettä pääsee silmiin, huuhtelee välittömästi vedellä. Jos olosi tai näkökykysi huolellisesta huuhtelusta huolimatta heikkenee, ota yhteys lääkäriin.

Varoitukset, muistutukset ja huomautukset



Varoitukset

varoittavat henkilövahinkojen vaarasta.



Muistutukset

varoittavat mahdollisista laitevahingoista.

Huomautukset

sisältävät tärkeitä laitteen käyttöä koskevia tietoja ja hyödyllisiä vihjeitä.

Ohjauspaneelin käyttäminen

Ohjauspaneelin toiminnot

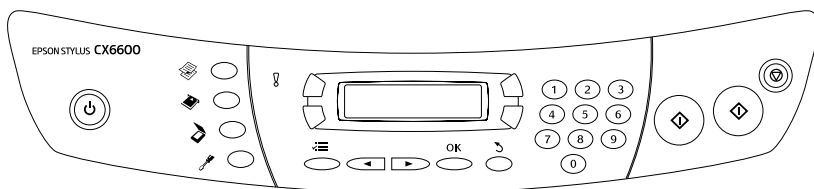

Tulostimen näyttö

Laitteen näyttö osoittaa laitteen nykyisen tilan ja helpottaa asetusten määrittämistä. A-näppäimen painamisen tulos näkyy laitteen näytön vasemmassa yläkulmassa, B-näppäimen tulos oikeassa yläkulmassa, C-näppäimen tulos vasemmassa alakulmassa ja D-näppäimen tulos oikeassa alakulmassa. Laite käynnistyy siinä tilassa, jossa sitä on viimeksi käytetty ennen sammuuttamista. Seuraavassa esimerkissä laite on kopiointitilassa.

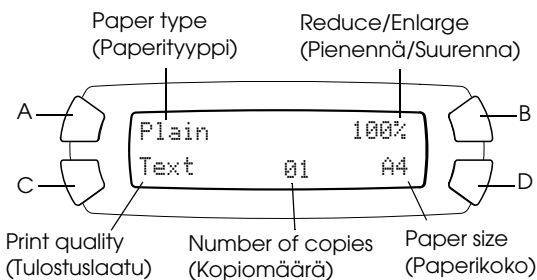

Myös virhesanomot tulevat LCD-näyttöön.

Näppäimet

Näppäimet	Toiminto
⏻ On (Käynnistys)	Kytkee ja katkaisee tuotteen virran.
📄 Copy Mode (Kopiointitila)	Siirtyy kopiointitilaan.
💳 Card Print Mode (Korttitulostustila)	Siirtyy korttitulostustilaan.
➤ Scan Mode (Skannaustila)	Siirtyy skannaustilaan.
🔧 Setup Mode (Asetustila)	Siirtyy asetustilaan.
◀ Select/ Save 3sec. (Valitse/ Tallenna 3s)	Palaa edelliseen asetukseen. Kun laite on kopiointitilassa, nykyinen aset- us tallennetaan pitämällä näppäin alhaalla 3 sekunnin ajan.
▶ Select/ Recall 3sec. (Valitse/Hae 3s)	Siirtyy seuraavaan asetukseen. Kun laite on kopiointitilassa, tallennettu aset- us haetaan pitämällä näppäin alhaalla 3 sekunnin ajan.
🔄 Clear/ Reset 3sec. (Tyhjennä/ Palauta 3s)	Tyhjentää määrittämäsi asetuksen. Palauttaa kopioiden määrän arvoksi 1. Palauttaa oletusarvot, kun LCD-näytössä on valikkokohta. Kun painat näppäintä 3 sekunnin ajan, laite palauttaa kaikki oletusasetukset.
☰ Menu (Valikko)	Näyttää yksityiskohtaisten asetusten valikkokohtat laitteen näytössä.
OK	Ottaa määrittämäsi asetukset käyttöön.
🖨 B&W (MV)	Kopioi tai tulostaa harmaasävyin.
🖨 Color (Väri)	Kopioi tai tulostaa väreissä. Käynnistää skannauksen tai valitsemasi toiminnon.
⏹ Stop (Pysäytä)	Keskeyttää kopiointiin, tulostuksen tai skannauksen. Kopioitava ja tulostettava arkki poistuu. Palaa normaalinäyttöön, kun LCD-näytössä on valikkokohta.

Näppäimet	Toiminto
A, B, C, D	Käytetään asetusten määrittämiseen. Kun näppäin syttyy, sen osoittama asetus on käytössä.
Numeronäppäimet	Voit kirjoittaa arvoja (esimerkiksi kopiomäärän tai suurennusasteen).

Merkkivalot

Merkkivalo	Kuvio	Tila
! Error	Palaa	Tapahtuu virhe.
Tila (Copy, Card Print, Scan, Setup) (Kopiointi, Korttitulostus, Skannaus, Asetus)	Palaa	Osoittaa laitteen tilan.
A, B, C, D	Palaa	Osoittaa, että näppäin on käytössä.

Laitteen näytön tummuuden säätäminen

Voit säätää laitteen näytön tummuutta seuraavasti.

1. Kytke laitteeseen virta painamalla  -käynnistysnäppäintä.
2. Siirry asetustilaan painamalla Setup Mode (Asetustila) -näppäintä.

3. Paina A- tai ◀/▶ Select (Valitse) -näppäintä toistuvasti, kunnes laitteen näytössä lukee 8.LCD Contrast (8.LCD-näytön kontrasti). Paina ◊ Color (Väri) -näppäintä. Laitteen näyttö on seuraavanlainen.

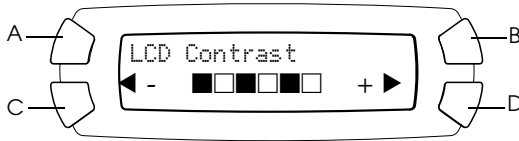

4. Voit säätää tulostimen näytön kontrastia. Voit vaalentaa näyttöä painamalla C-näppäintä ja tummentaa sitä painamalla D-näppäintä.
5. Kun säädöt on tehty, paina OK.

Kopioiminen

Tässä osassa kuvaillaan, miten voit kopioida ohjauspaneelista. Lisätietoja kopioimisesta tietokoneella on *Pikaoppaassa*.

Huomautus:

Kun teet kopioita ohjauspaneelin toiminnon avulla, kopioon saattaa tulla moiré-kuvio (raidoitus). Voit poistaa kuvion muuttamalla pienennys- tai suurennussuhdetta tai siirtämällä alkuperäistä asiakirjaa.

Perustoimintojen esittely

Seuraavan kohdan ohjeiden avulla voit kopioida kopiointitilassa.

1. Kytke laitteeseen virta painamalla \odot -käynnistysnäppäintä.
2. Siirry kopiointitilaan painamalla Copy Mode (Kopiointitila) -näppäintä. Nykyiset kopiointiasetukset näkyvät laitteen näytössä seuraavasti.

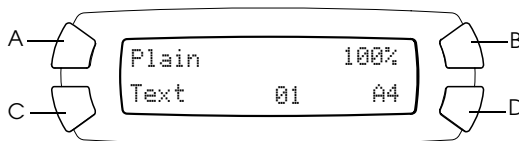

3. Lisää paperia (katso "Paperin asettaminen tulostimeen" sivulla 14) ja aseta alkuperäinen asiakirja (katso "Asiakirjan asettaminen lasitasolle" sivulla 17).
4. Voit muuttaa kopiointiasetusta tarvittaessa (katso "Kopioiminen käyttämällä erilaisia asetteluja" sivulla 18).

Huomautus:

Muuta kopiointiasetusta ennen kopiointiasetusten muuttamista, koska kaikki kopiointiasetukset (paperityyppi, tulostuslaatu, kopiomäärä, paperikoko) palautuvat oletusasetuksiksi, kun kopiointiasetusta muutetaan.

5. Voit muuttaa kopiointiasetuksia tarvittaessa painamalla valonäppäimiä. (Kun näppäin syttyy, sen osoittama toiminto on käytössä.) Lisätietoja asetusten muuttamisesta on kohdassa "Kopiointiasetuksen muuttaminen" sivulla 26.
6. Kopioi värillisenä painamalla \diamond Color (Väri) -näppäintä tai harmaasävyin painamalla \diamond B&W (MV) -näppäintä.



Muistutus:

Älä avaa skanneriyksikköä skannauksen tai kopioinnin aikana, jotta et vahingoittaisi laitetta.

Huomautus:

- Älä vedä kopioitavaa paperia.*
- Kopioidun kuvan koko saattaa poiketa originaalin koosta jossain määrin.*
- Jos laitteen näyttöön tulee kopioinnin aikana ilmoitus musteen vähäisyydestä, voit joko jatkaa kopioimista, kunnes muste loppuu, tai keskeyttää kopioimisen ja vaihtaa värikasetin.*
- Kun valitset paperityypiksi Glossy (Kiiltävä) tai DB Photo ja painat \diamond B&W (MV) -näppäintä, näyttöön tulee varoitus ja kopiointi keskeytetään. Paina siinä tapauksessa \odot Stop (Pysäytä) -näppäintä ja vaihda paperityyppiä.*

Paperin asettaminen tulostimeen

Huomautus:

- Käyttämäsi paperityyppi vaikuttaa tulostuslaatuun. Käytä asianmukaista paperia, jotta tulokset ovat mahdollisimman hyvät.*
- Katso kirjekuorten tulostusohje pikaoppaasta.*
- Jätä tuotteen eteen tarpeeksi tilaa, jotta sen poistamat tulosteet mahtuvat kokonaan ulos.*

1. Vedä tulostelokeron jatke ulos.

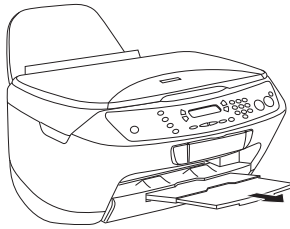

2. Siirrä syöttölaitteen suojus itseesi päin.

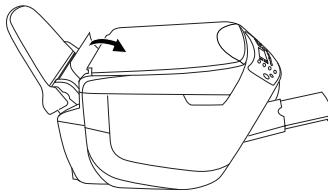

3. Siirrä vasenta reunaohjainta vasemmalle niin, että reunaohjainten välinen etäisyys on hieman paperia leveämpi.

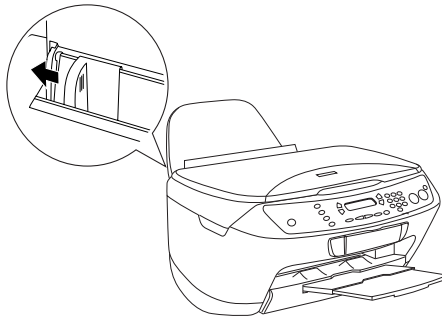

4. Ilmasta paperipino hyvin ja tasaa pino tasaista pöydänpintaa vasten.

5. Lisää paperi arkinsyöttölaitteeseen tulostuspuoli ylöspäin, yläreuna alaspäin. Siirrä reunaohjaimet paperin kumpaankin reunaan.

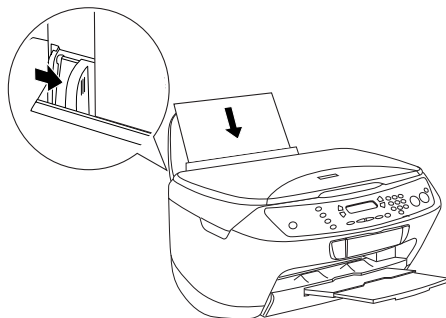

Huomautus:

- Varmista, että paperipino on reunaohjaimien liuskojen alapuolella.
- Varmista, että paperipino on enintään reunaohjaimen ylärajan kolmiomerkin tasalla.

6. Siirrä syöttölaitteen suojuksen takaisin paikoilleen.

Huomautus:

- Lisää tulostimeen aina paperia ennen tulostamisen aloittamista.
- Latauskapasiteetti vaihtelee seuraavasti paperityyppien mukaan.

Paper Type (Paperityyppi)	Latauskapasiteetti
Plain Paper (Tavallinen paperi)	Enintään 150 arkkia
Bright White Ink Jet Paper	Enintään 125 arkkia
Glossy Photo Paper	Enintään 20 arkkia
Photo Paper	
Premium Semigloss Photo Paper	
Matte Paper-HeavyWeight	
DURABrite Photo Paper	Enintään 50 arkkia Enintään 20 arkkia A4-kokoista DURABrite Photo Paperia
Photo Quality Ink Jet Paper	Enintään 100 arkkia

Asiakirjan asettaminen lasitasolle

Huomautus:

- Pidä lasitaso puhtaana.
 - Filmien kopiointi ei onnistu.
1. Avaa asiakirjakansi. Aseta alkuperäinen asiakirja lasitasolle skannattava puoli alaspäin. Varmista, että asiakirja on kohdistettu asianmukaisesti.

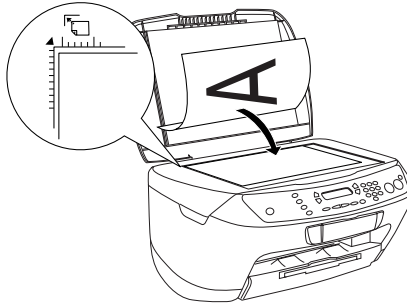

Huomautus:

- Varmista, että asiakirja on tiiviisti lasia vasten. Muussa tapauksessa skannattu kuva on epätarkka.
- Lasitason reunoista mitattua 2,5 mm:n levyistä aluetta ei kopioida.

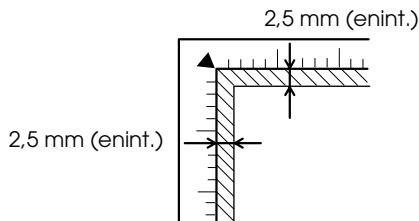

2. Sulje asiakirjakansi varovasti siten, että asiakirja ei siirry paikoiltaan.

Huomautus:

- ❑ Sulje asiakirjakkansi huolellisesti, jotta ulkopuolinen valo ei vaikuta tulokseen.
- ❑ Älä jätä valokuvia lasitasolle pitkäksi aikaa. Ne saattavat tarttua lasiin.
- ❑ Tämä tuotteen päälle ei saa laittaa raskaita esineitä.

Kopioiminen käyttämällä erilaisia asetteluja

Asettelun muuttaminen

1. Siirry kopiointitilaan painamalla Copy Mode (Kopiointitila) -näppäintä.
2. Siirry Copy (Kopiointi) -valikkoon painamalla Menu (Valikko) -näppäintä. Laitteen näyttö on seuraavanlainen.

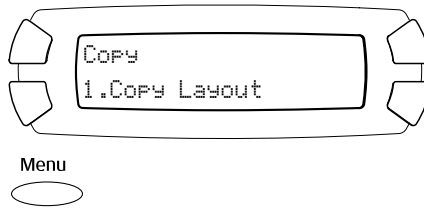

3. Valitse kopiointiasettelu painamalla OK.

4. Paina C- tai ◀/▶ Select (Valitse) -näppäintä toistuvasti, kunnes haluamasi kopiointiasetus näkyy laitteen näytössä.

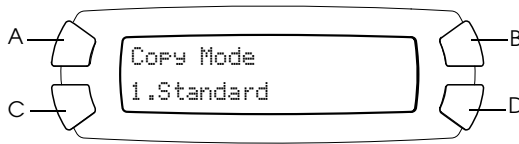

Asettelu	Ominaisuus	Näytettävä sivu
1. Standard (1.Normaali)	Vakiokopio	—
2. BorderFree (Reunukseton)	Kopiointi ilman marginaaleja	sivu 20
3. Small Margins (Pienet marginaalit)	Kopiointi käyttäen pieniä marginaaleja	sivu 21
4. Repeat-Auto (Toisto- automaattinen)	Kuvan kopiointi todellisessa koossa niin monta kertaa kuin se mahtuu valitulle paperille.	sivu 22
5. Repeat-4 (Toisto-4) 6. Repeat-9 (Toisto-9) 7. Repeat-16 (Toisto-16)	Kuvan kopiointi useita kertoja yhdelle arkille	sivu 22
8. Poster-4 (Juliste-4) 9. Poster-9 (Juliste-9) 10. Poster-16 (Juliste-16)	Voit jakaa alkuperäisen kuvan 4, 9, tai 16 suurennokseksi, jotka mahtuvat valitsemasi kokoiselle paperille. Voit valmistaa julisteen liimaamalla kopiot yhteen.	sivu 24
11. 2-up (2) 12. 4-up (4)	Useiden asiakirjojen kopiointi samalle arkille	sivu 25

5. Painamalla OK voit käyttää valitsemaasi asettelua.

Kopiointi ilman marginaaleja

Käyttämällä BorderFree (Reunukseton) -asettelua voit tehdä kopion, joka peittää koko sivun (asettelun valintaohjeet ovat kohdassa sivu 18).



Käyttäessäsi BorderFree (Reunukseton) -asettelua voit muuttaa seuraavia asetuksia (katso "Kopiointiasetuksen muuttaminen" sivulla 26).

Valikkokomento	Asetusarvot	
Paper type (Paperityyppi) (katso sivu 27)	Plain (Tavallinen)* Matte (Matta)	Glossy (Kiiltävä) DB Photo
Print Quality (Tulostuslaatu)	Draft (Vedös) Text (Teksti)*	Image (Kuva) Best (Paras)
Paper size (Paperikoko) (katso sivu 29)	A4* 10 × 15	4" × 6"
Number of copies (Kopiomäärä)	01* - 99	
Copy Density (Kopiointitiheys) (katso sivu 30)	Yhdeksän vaihetta	
Reduce/Enlarge (Pienennä/Suurennä) (katso sivu 28)	Actual 100% (Todellinen 100%)* Auto Fit Page (Sovita sivulle) A4 -> A5 74 %	A5 -> A4 147 % 10 × 15 -> A4 219 % A4 -> 10 × 15 54 % A4 -> 4" × 6" 55 % 4" × 6" -> A4 215 %
Optional Zoom (Valinnainen zoomaus) (katso sivu 31)	25 - 400 % yhden prosentin tarkkuudella	

* on oletusasetus.

Huomautus:

- ❑ Et voi kopioida reunuksettomasti, jos suurennus/pienennysasetus on jokin muu kuin 25 - 400 %, kun Auto Fit Page (Sovita sivulle) -asetus on valittu.
- ❑ Koska tämä asettelu laajentaa kuvan hieman paperia suuremmaksi, reunan ulkopuolelle jäävät kuvan osat eivät kopioidu.

Kopiointi käyttäen pieniä marginaaleja

Voit kopioida käyttäen 1,5 mm:n marginaalia käyttämällä Small Margins (Pienet marginaalit) -asettelua (asettelun valintaohjeet ovat kohdassa "Asettelun muuttaminen" sivulla 18).

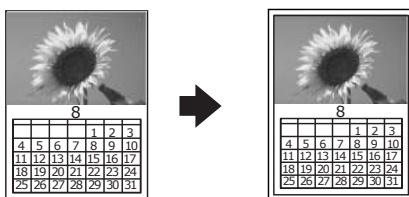

Käyttäessäsi Small Margins (Pienet marginaalit) -asettelua voit muuttaa seuraavia asetuksia (katso "Kopiointiasetuksen muuttaminen" sivulla 26).

Valikkokomento	Asetusarvot	
Paper type (Paperityyppi) (katso sivu 27)	Plain (Tavallinen)* Matte (Matta)	Glossy (Kiiltävä) DB Photo
Print Quality (Tulostuslaatu)	Draft (Vedos) Text (Teksti)*	Image (Kuva) Best (Paras)
Paper size (Paperikoko) (katso sivu 29)	A4* 10 × 15	4" × 6"
Number of copies (Kopiomäärä)	01* - 99	
Copy Density (Kopiointitiheys) (katso sivu 30)	Yhdeksän vaihetta	

Valikkokomento	Asetusarvot
Reduce/Enlarge (Pienennä/Suurennä) (katso sivu 28)	Actual 100% A5 -> A4 141 % (Todellinen 100 %)* 10 x 15 -> A4 198 % Auto Fit Page A4 -> 10 x 15 47 % (Sovita sivulle) A4 -> 4" x 6" 48 % A4 -> A5 70 % 4" x 6" -> A4 195 %
Optional Zoom (Valinnainen zoomaus) (katso sivu 31)	25 - 400 % yhden prosentin tarkkuudella

* on oletusasetus.

Huomautus:

Et voi kopioida käyttäen pieniä marginaaleja, jos suurennus/pienennysasetus on jokin muu kuin 25 - 400 %, kun Auto Fit Page (Sovita sivulle) -asetus on valittu.

Kuvan kopiaiminen useita kertoja yhdelle arkille

Voit kopioida kuvan useita kertoja yhdelle arkille Repeat (Toisto) -asettelun avulla (asettelun valintaohjeet ovat kohdassa "Asettelun muuttaminen" sivulla 18). Kopioitavien kuvien määrä voi olla Auto (Automaattinen), 4, 9 tai 16.

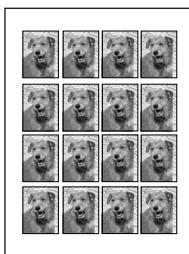

Käyttäessäsi Repeat (Toisto) -asettelua voit muuttaa seuraavia asetuksia (katso "Kopiointiasetuksen muuttaminen" sivulla 26).

Valikkokomento	Asetusarvot
Paper type (Paperityyppi) (katso sivu 27)	Plain (Tavallinen)* Glossy (Kiiltävä) Matte (Matta) DB Photo
Print Quality (Tulostuslaatu)	Draft (Vedös) Image (Kuva) Text (Teksti)* Best (Paras)
Paper size (Paperikoko) (katso sivu 29)	A4* 4" x 6"
Number of copies (Kopiomäärä)	01* - 99
Copy Density (Kopiointitiheys) (katso sivu 30)	Yhdeksän vaihetta

* on oletusasetus.

Huomautus:

*Kun valitset Repeat-Auto (Toisto-automaattinen), zoomausasetus on 100 %.
Kun valitset Repeat-4 (Toisto-4), Repeat-9 (Toisto-9) tai Repeat-16 (Toisto-16),
zoomausasetus on Auto (Automaattinen).*

Julisteen tekeminen

Voit tehdä julistekokoisen kopion käyttämällä Poster (Juliste) -asettelua (asettelun valintaohje on kohdassa sivu 18).



Käyttäessäsi Poster (Juliste) -asettelua voit muuttaa seuraavia asetuksia (katso "Kopiointiasetuksen muuttaminen" sivulla 26).

Valikkokomento	Asetusarvot
Paper type (Paperityyppi) (katso sivu 27)	Plain (Tavallinen)* Glossy (Kiiltävä) Matte (Matta) DB Photo
Print Quality (Tulostuslaatu)	Draft (Vedös) Image (Kuva) Text (Teksti)* Best (Paras)
Copy Density (Kopiointitiheys) (katso sivu 30)	Yhdeksän vaihetta

* on oletusasetus.

Huomautus:

- Poster (Juliste) -asettelun yhteydessä voi käyttää vain A4-paperia.*
- Laite tulkitsee kokonaan valkoisen alueen tyhjäksi eikä tulosta sitä, joten se ei välttämättä jaa kaikkia kuvia 4, 9 tai 16 osaan valintasi mukaan.*

Kuvien liimaaminen yhteen

1. Kohdista kuvat.
2. Leikkaa päällekkäiset osat ja liimaa kaikki osat toisiinsa.

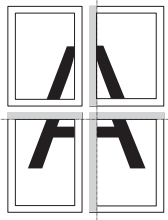

Kuvassa on esimerkki neliosaisen julisteen kokoamisesta. Harmaa alue osoittaa leikattavan, ylimääräisen alueen.



Varoitus:

Ole varovainen, kun käytät teräväkärkisiä työkaluja.

Useiden asiakirjojen kopioiminen samalle arkille

Voit kopioida kuvan kaksi tai neljä kertaa yhdelle arkille 2-up (2)- tai 4-up (4)-asettelun avulla (asettelun valintaohjeet ovat kohdassa sivu 18).

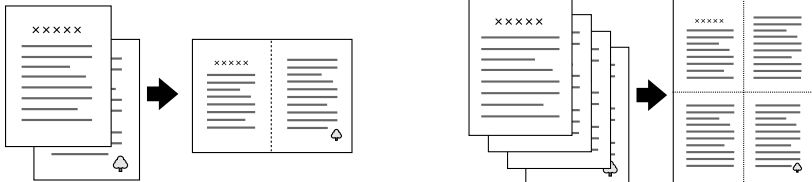

Käyttäessäsi 2-up (2)- tai 4-up (4) -asettelua voit muuttaa seuraavia asetuksia (katso ”Kopiointiasetuksen muuttaminen” sivulla 26).

Valikkokomento	Asetusarvot	
Paper type (Paperityyppi) (katso sivu 27)	Plain (Tavallinen)* Matte (Matta)	Glossy (Kiiltävä) DB Photo
Print Quality (Tulostuslaatu)	Draft (Vedös) Text (Teksti)*	Image (Kuva) Best (Paras)
Copy Density (Kopiointitiheys) (katso sivu 30)	Yhdeksän vaihetta	

* on oletusasetus.

Huomautus:

2-up (2)- ja 4-up (4) -asettelun yhteydessä voi käyttää vain A4-paperia.

Kopiointiasetuksen muuttaminen

Kopiointitilassa voit muuttaa kopiointiasetuksia tarpeen mukaan A-, B-, C- ja D -näppäimillä.

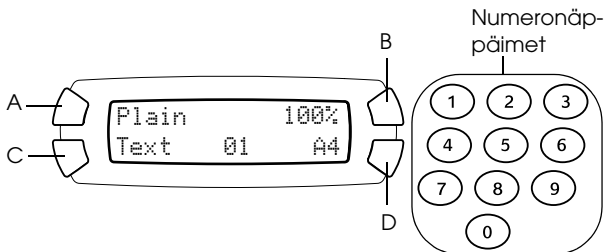

Näppäin	Kopiointiasetus	Näytettävä sivu
A	Paper type (Paperityyppi)	sivu 27
B	Reduce/Enlarge (Pienennä/Suurena)	sivu 31

Näppäin	Kopiointiasetus	Näytettävä sivu
C	Print quality (Tulostuslaatu)	sivu 28
D	Paper size (Paperikoko)	sivu 29
Numeronäppäimet	Number of copies (Kopiomäärä)	sivu 29

Kopiointitilassa voit säätää myös seuraavia ominaisuuksia painamalla Menu (Valikko) -näppäintä.

Valikkokomento	Näytettävä sivu
Copy Layout (Kopiointiasettelu)	sivu 18
Copy Density (Kopiointitiheys)	sivu 30
Optional Zoom (Valinnainen zoomaus)	sivu 31

Kopiointiasetusten tallentaminen ja hakeminen

Voit tallentaa nykyiset kopiointiasetukset (paitsi kopiomäärän) painamalla ◀ Select (Valitse) -näppäintä ja pitämällä sitä alhaalla 3 sekunnin ajan. Voit hakea tallentamasi asetukset painamalla ▶ Select (Valitse) -näppäintä ja pitämällä sitä alhaalla 3 sekunnin ajan.

Huomautus:

Voit palauttaa kaikki oletusasetukset painamalla Clear (Tyhjennä) -näppäintä ja pitämällä sitä alhaalla 3 sekunnin ajan.

Paperityypin valitseminen

Valitse arkinsyöttölaitteeseen asettamasi paperin tyyppi seuraavasti.

Paina A-näppäintä toistuvasti, kunnes lisäämäsi paperi näkyy laitteen näytössä.

Voit käyttää seuraavia papereita:

Paper Type (Paperityyppi)	Kuvaus
Plain (Tavallinen)	Tavallinen paperi/Bright White Ink Jet Paper
Matte (Matta)	Matte Paper-HeavyWeight/Photo Quality Ink Jet Paper
Glossy (Kiiltävä)	Photo Paper/Glossy Photo Paper/Premium Semigloss Photo Paper
DB Photo	DURABrite Photo Paper

Huomautus:

Et voi kopioida harmaasävyin, kun Glossy (Kiiltävä) tai DB Photo on valittu.

Kopiointilaadun valitseminen

Paina C-näppäintä toistuvasti, kunnes haluamasi kopiointilaatu näkyy laitteen näytössä.

Vaihtoehdot ovat Draft (Vedos), Text (Teksti), Image (Kuva) ja Best (Paras).

Kopioiden pienentäminen tai suurentaminen automaattisesti

Voit pienentää tai suurentaa kopion automaattisesti valitsemalla alkuperäisen asiakirjan koon ja kopiointituloksen.

Huomautus:

Tätä ominaisuutta ei voi käyttää 2-up (2)-, 4-up (4)-, Repeat (Toisto)- ja Poster (Juliste) -asettelun yhteydessä.

Paina B-näppäintä toistuvasti, kunnes haluamasi vaihtoehto näkyy laitteen näytössä.

Valinta	Kopiointitulos
Actual (Todellinen)	Kopiointi todellisessa koossa
A4 -> A5 A5 -> A4 10 x 15 -> A4 A4 -> 10 x 15 A4 -> 4" x 6" 4" x 6" -> A4	Kopiointi pienennettynä tai suurenettuna valitsemalla asianmukainen valinta (alkuperäisen asiakirjan koko -> kopiointituloksen koko) Arvo (%) näyttää prosenttiosuuden todellisesta koosta.
Auto Fit Page (Sovita sivulle)	Kopiointi suurenettuna tai pienennettynä niin, että tulos mahtuu paperille

Paperikoon valitseminen

Valitse asianmukainen paperikoko arkinsyöttölaitteeseen lisätyn paperin mukaisesti seuraavasti.

Paina D-näppäintä toistuvasti, kunnes asianmukainen paperikoko näkyy laitteen näytössä.

Voit käyttää seuraavankokoisia papereita: A4, 10 x 15, 4" x 6" ja A5.

Kopiomäärän määrittäminen

Kirjoita haluamasi kopiomäärä numeronäppäimillä seuraavasti.

Huomautus:

- Voit määrittää enintään 99 kopiota.
- Voit tyhjentää kopiomäärän painamalla Clear (Tyhjennä) -näppäintä.

Numeronäppäinten käyttö

- ❑ Voit kirjoittaa luvun 7 painamalla 7-näppäintä.
- ❑ Voit kirjoittaa luvun 54 painamalla ensin 5-näppäintä ja sitten 4-näppäintä.
- ❑ Voit vaihtaa luvun 54 luvuksi 48 painamalla 8-näppäintä (luvun 54 osa 4 siirtyy kymmenten paikalle) tai painamalla 4- ja 8-näppäintä peräkkäin.

Kopioiden vaalentaminen tai tummentaminen

Tässä laitteessa voit säätää kopiointitiheyttä yhdeksänvaiheisesti.

1. Siirry Copy (Kopiointi) -valikkoon painamalla Menu (Valikko) -näppäintä.
2. Paina C- tai ◀/▶ Select (Valitse) -näppäintä toistuvasti, kunnes laitteen näytössä lukee 2.Copy Density (Kopiointitiheys).
3. Paina OK-näppäintä. Laitteen näyttö on seuraavanlainen.

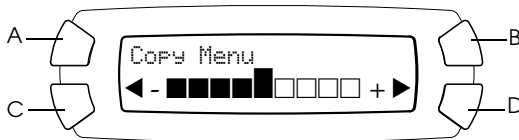

4. Säädä kopiointitiheyttä pitäen silmällä laitteen näyttöä. Voit vaalentaa kopiota painamalla C- tai ◀ Select (Valitse) -näppäintä. Voit tummentaa kopiota painamalla D- tai ▶ Select (Valitse) -näppäintä.
5. Kun säädöt on tehty, paina OK.

Kopioiden pienentäminen tai suurentaminen manuaalisesti

Voit pienentää tai suurentaa kopiota kirjoittamalla arvon.

Huomautus:

Tätä ominaisuutta ei voi käyttää 2-up (2)-, 4-up (4)-, Repeat (Toisto)- ja Poster (Juliste) -asettelun yhteydessä.

1. Siirry Copy (Kopiointi) -valikkoon painamalla Menu (Valikko) -näppäintä.
2. Paina C- tai ◀/▶ Select (Valitse) -näppäintä toistuvasti, kunnes laitteen näytössä lukee 3.Optional Zoom (3.Valinnainen zoomaus). Paina OK. Laitteen näyttö on seuraavanlainen.

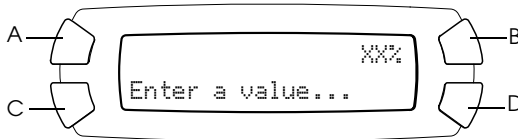

3. Anna kopiointikoon arvo (%) numeronäppäimillä (katso "Numeronäppäinten käyttö" sivulla 30) tai paina ◀/▶ Select (Valitse) -näppäintä toistuvasti, kunnes haluamasi numero näkyy laitteen näytössä. Paina OK.

Huomautus:

Arvot voivat olla väliltä 25 % - 400 %.

Kopioimisen peruuttaminen

Voit peruuttaa kopioinnin painamalla ⓧ Stop (Pysäytä) -näppäintä.

Huomautus:

Älä vedä paperia. Kopioitava paperi poistetaan automaattisesti tulostelokeroon.

Tulostaminen suoraan muistikortilta

Tällä laitteella voit tulostaa valokuvia suoraan muistikortilta ilman tietokonetta. Lisätietoja tietokoneesta tulostamisesta on *käyttöoppaassa*.

Huomautus:

- ❑ *Ennen kuin tulostat suuria töitä, tarkista ensin laatu tulostamalla yksi testisivu.*

- ❑ *USB-kaapeli kannattaa irrottaa tulostettaessa suoraan muistikortilta. Jos tulostat suoraan muistikortilta niin, että USB-kaapeli on kiinnitetty, tulostaminen saattaa kestää kauan.*

Tulostaminen luettelolomakkeen avulla

Luettelolomakkeen käyttäminen helpottaa tulostamista muistikortilta. Luettelolomakkeessa näet muistikortille tallennetut kuvat pikkukuvina.

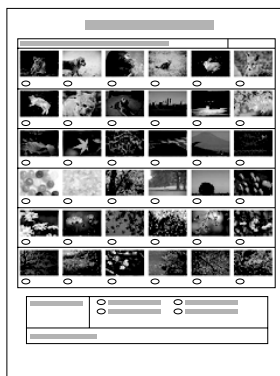

Luettelolomakkeen tulostaminen

1. Lataa muistikortti (katso "Muistikorttien lataaminen" sivulla 38).
2. Siirry korttitulostustilaan painamalla Card Print (Korttitulostus)-näppäintä.

Huomautus:

Jos näyttöön tulee ilmoitus No memory card. Operation Canceled. (Ei muistikorttia. Toiminto peruutettu.), lataa muistikortti, ennen kuin siirryt seuraavaan vaiheeseen.

3. Jos näytössä ei lue 1.Print Index (1.Luettelokuva), paina A- tai ◀/▶ Select (Valitse) -näppäintä toistuvasti, kunnes teksti tulee näkyviin. Paina D- tai OK -näppäintä.
4. Lisää laitteeseen A4-paperia (katso "Paperin asettaminen tulostimeen" sivulla 14).

Huomautus:

- Luettelolomake voidaan tulostaa vain A4-paperille.*
 - Voit tulostaa vain yhden luettelolomakkeen kerrallaan etkä voi valita asettelua.*
 - Luettelolomake saattaa olla monisivuinen sen mukaan, miten paljon kuvia muistikortilla on.*
5. Aloita luettelolomakkeen tulostaminen painamalla ◊ Color (Väri) -näppäintä.

Valokuvien tulostaminen täyttämällä luettelolomake

1. Tulosta luettelolomake (katso "Luettelolomakkeen tulostaminen" sivulla 32).
2. Väritä tulostettavien kuvien alla olevat ympyrät tummalla kynällä luettelolomakkeesta ja valitse paperityyppi.

Katso seuraavia esimerkkejä.

HYVÄ



Ei hyvä



Huomautus:

Täytä luettelolomake oikein. Asetuksia ei voi muuttaa ohjauspaneelistä.

3. Lataa luettelolomakkeessa valitsemaasi paperia.
4. Jos näytössä ei lue 2.Scan Index (1.Luettelokuva), paina A- tai ◀/▶ Select (Valitse) -näppäintä toistuvasti, kunnes teksti tulee näkyviin. Paina D- tai OK -näppäintä.
5. Aseta luettelolomake lasitasolle etupuoli alaspäin siten, että sen yläreuna on tason vasemman etureunan kohdassa (katso "Asiakirjan asettaminen lasitasolle" sivulla 17).
6. Aloita tulostaminen painamalla ◊ Color (Väri) -näppäintä.
7. Poista muistikortti tulostamisen jälkeen (katso "Mistikorttien poistaminen" sivulla 41).

Yhden valokuvan tulostaminen luettelolomakkeesta

1. Tulosta luettelolomake (katso "Luettelolomakkeen tulostaminen" sivulla 32).
2. Lataa tulostustarpeen mukaista paperia (katso "Paperin asettaminen tulostimeen" sivulla 14).
3. Paina A- tai ◀/▶ Select (Valitse) -näppäintä toistuvasti, kunnes laitteen näytössä lukee 3.One image (Yksi kuva). Paina D- tai OK -näppäintä.
4. Anna haluamasi luettelolomakkeen numero numeronäppäimillä (katso "Numeronäppäinten käyttö" sivulla 30) tai paina C-näppäintä toistuvasti, kunnes näkyviin tulee tulostettavan kuvan numero. Paina lopuksi D- tai OK -näppäintä.

Huomautus:

Luku voi olla 1 - 999.

5. Anna kopiomäärä numeronäppäimillä ja paina D- tai OK -näppäintä.

Huomautus:

Laite voi tulostaa kerrallaan enintään 999 kopiota. Jos valitsemasi kopiomäärä on sitä suurempi, laite käyttää automaattisesti enimmäismäärää.

6. Muuta tulostusasetusta tarvittaessa (katso "Tulostusasetuksen muuttaminen" sivulla 41).
7. Aloita tulostaminen painamalla \diamond Color (Väri) -näppäintä.
8. Poista muistikortti tulostamisen jälkeen (katso "Mistikorttien poistaminen" sivulla 41).

Useiden valokuvien tulostaminen luettelolomakkeesta

Voit valita ja tulostaa peräkkäisiä valokuvia luettelolomakkeesta. (esimerkiksi valokuvat 3 - 12).

Huomautus:

Voit valita vain peräkkäisiä kuvia.

1. Tulosta luettelolomake (katso "Luettelolomakkeen tulostaminen" sivulla 32).
2. Lataa tulostustarpeen mukaista paperia (katso "Paperin asettaminen tulostimeen" sivulla 14).
3. Paina A- tai $\blacktriangleleft/\blacktriangleright$ Select (Valitse) -näppäintä toistuvasti, kunnes laitteen näytössä lukee 4.Range of image (Kuva-alue). Paina D- tai OK -näppäintä.
4. Anna ensimmäisen tulostettavan valokuvan numero numeronäppäimillä (katso "Numeronäppäinten käyttö" sivulla 30) tai paina C-näppäintä toistuvasti, kunnes kyseinen numero tulee näkyviin. Paina lopuksi D- tai OK -näppäintä.

Huomautus:

Valokuvan numero voi olla enintään 999.

5. Anna viimeisen valokuvan numero samalla tavalla kuin ensimmäinen ja paina D- tai OK -näppäintä.

6. Anna kopiomäärä numeronäppäimillä ja paina D- tai OK -näppäintä.

Huomautus:

Laitte voi tulostaa kerrallaan enintään 999 kopiota. Jos valitsemasi kopiomäärä on sitä suurempi, laite käyttää automaattisesti enimmäismäärää.

7. Muuta tulostusasetusta tarvittaessa (katso "Tulostusasetuksen muuttaminen" sivulla 41).
8. Aloita tulostaminen painamalla \diamond Color (Väri) -näppäintä.
9. Poista muistikortti tulostamisen jälkeen (katso "Mistikorttien poistaminen" sivulla 41).

Kaikkien muistikortin valokuvien tulostaminen

Tällä toiminnolla voit tulostaa kaikki muistikortille tallennetut valokuvat.

1. Lataa muistikortti (katso "Mistikorttien lataaminen" sivulla 38) ja paperia (katso "Paperin asettaminen tulostimeen" sivulla 14).
2. Siirry korttitulostustilaan painamalla Card Print Mode (Korttitulostustila) -näppäintä.
3. Paina A- tai $\blacktriangleleft/\blacktriangleright$ Select (Valitse) -näppäintä toistuvasti, kunnes laitteen näytössä lukee 5.All images (Kaikki kuvat). Paina D- tai OK -näppäintä.
4. Anna kopiomäärä numeronäppäimillä ja paina D- tai OK -näppäintä.

Huomautus:

Laitte voi tulostaa kerrallaan enintään 999 kopiota. Jos valitsemasi kopiomäärä on sitä suurempi, laite käyttää automaattisesti enimmäismäärää.

5. Muuta tulostusasetusta tarvittaessa (katso "Tulostusasetuksen muuttaminen" sivulla 41).
6. Aloita tulostaminen painamalla \diamond Color (Väri) -näppäintä.
7. Poista muistikortti tulostamisen jälkeen (katso "Mistikorttien poistaminen" sivulla 41).

Tulostaminen DPOF-toimintojen avulla

DPOF (Digital Print Order Format) on alan käytännön mukainen tulostustiedoston pyyntömuoto. Laite on yhteensopiva DPOF-version 1.10 kanssa. DPOF-toiminnon avulla voit määrittää valokuvien numerot ja kopioiden määrän digitaalikamerassa ennen tulostamista. Jotta voit luoda DPOF-tiedot, käyttämäsi kameran on tuettava DPOF-toimintoa. Lisätietoja digitaalikameran DPOF-asetuksista on digitaalikameran käyttöoppaissa.

1. Lataa muistikortti, jolla on DPOF-tietoja (katso "Mistikorttien lataaminen" sivulla 38) ja paperia (katso "Paperin asettaminen tulostimeen" sivulla 14).
2. Siirry korttitulostustilaan painamalla Card Print Mode (Korttitulostustila) -näppäintä.
3. Paina A- tai $\blacktriangleleft/\blacktriangleright$ Select (Valitse) -näppäintä toistuvasti, kunnes laitteen näytössä lukee \diamond .DPOF. Paina D- tai OK -näppäintä.

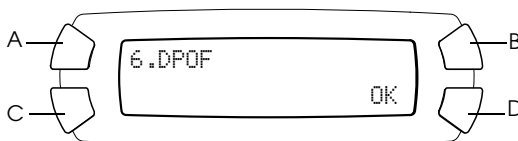

Huomautus:

\diamond .DPOF näkyy vain, jos muistikortilla on DPOF-tietoja.

4. Muuta tulostusasetusta tarvittaessa (katso "Tulostusasetuksen muuttaminen" sivulla 41).

5. Aloita tulostaminen painamalla \diamond Color (Väri) -näppäintä.
6. Poista muistikortti tulostamisen jälkeen (katso "Mistikorttien poistaminen" sivulla 41).

Mistikorttien lataaminen

Ladattava muistikortti

Tässä laitteessa on kolme muistikorttipaikkaa.

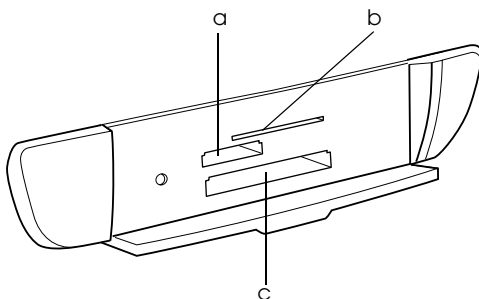

Kussakin paikassa käytettävät kortit näkyvät alla.

Paikka	Kortti
a	Memory Stick/MagicGate Memory Stick/Memory Stick Duo*/ Memory Stick PRO/SD Card/miniSD Card*/MultiMediaCard
b	SmartMedia/xD-Picture Card
c	CompactFlash/Microdrive

* Sovitin tarvitaan.

Huomautus:

Mistikortin käyttäminen vaihtelee kortin tyyppin mukaan. Tutustu ennen tallennusvälineen käyttöä sen käyttöohjeisiin.

Käytettävissä olevat kuvatiedostot

Voit käyttää seuraavat vaatimukset täyttäviä kuvatiedostoja.

Materiaalin	DCF-version 1.0 standardin mukainen*
Tiedostomuoto	JPEG- tai TIF-kuvatiedostot**, DOS FAT, jotka on otettu DCF-version 1.0 standardin mukaisella digitaalikameralla.
Kuvan koko	Pystysuunnassa 120 - 4600 kuvapistettä, vaakasuunnassa 120 - 4600 kuvapistettä
Tiedostojen	Enintään 999

* DCF tarkoittaa "Design rule for Camera File system" -standardia, jotka on määrittänyt Japan Electronics and Information Technology Industries Association (JEITA).

** Tukee Exif-versiota 2.1/2.2.

Huomautus:

Et voi tulostaa kuvia, joiden tiedostonimessä on kaksitavuisia merkkejä.

Muistikortin asettaminen paikkaan

1. Kytke laitteeseen virta painamalla  -käynnistysnäppäintä.
2. Avaa muistikorttipaikan kansi.

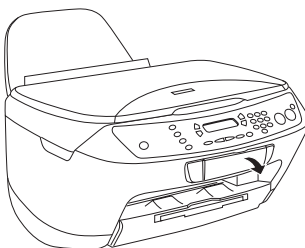

3. Varmista, että muistikorttipaikan viereinen muistikortin merkkivalo ei pala, ja työnnä muistikorttipaikkaan muistikortti niin syväälle kuin se menee.

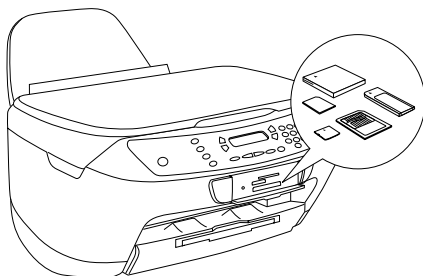

Huomautus:

Voit ladata vain yhden muistikortin kerrallaan.

4. Sulje muistikorttipaikan kansi.



Muistutus:

- Älä työnnä muistikorttia paikkaan väkisin. Muistikortit eivät mahdu korttipaikkoihin kokonaan.
- Lataamalla muistikortin väärin voit vahingoittaa laitetta, muistikorttia tai molempia.
- Pidä muistikorttipaikan kansi kiinni kortin lataamisen aikana. Se suojaa korttia pölyltä ja häiriöiltä. Muutoin muistikortin tiedot saatetaan menettää tai laite voi vahingoittua.
- Joidenkin muistikorttien staattinen jännite saattaa aiheuttaa laitteessa toimintahäiriöitä.

Huomautus:

Jos muistikortti on asetettu paikkaan väärin, muistikortin merkkivalo ei syty.

5. Jos kuvat on tallennettu muistikortille, näyttöön tulee seuraava ilmoitus. Paina D- tai OK -näppäintä.

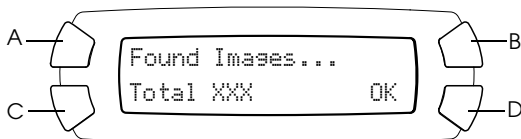

Muistikorttien poistaminen

1. Varmista, että tulostustyö on valmis eikä muistikortin merkkivalo pala.
2. Avaa muistikorttipaikan kansi.
3. Irrota muistikortti vetämällä se pois korttipaikasta kohtisuoraan.



Muistutus:

- ❑ *Älä poista muistikorttia tai sammuta laitetta tulostamisen aikana tai muistikorttivalon vilkkuessa. Muistikortin tiedot saatetaan menettää.*
- ❑ *Jos käytät laitetta Windows 2000- tai XP -tietokoneen kanssa, älä sammuta laitetta tai irrota USB-kaapelia silloin, kun laitteessa on muistikortti. Muutoin muistikortin tiedot saattavat tuhoutua. Lisätietoja on pikaoppaassa.*

Tulostusasetuksen muuttaminen

Voit muuttaa tulostusasetusta, kun LCD-näyttö on seuraavassa tilassa.

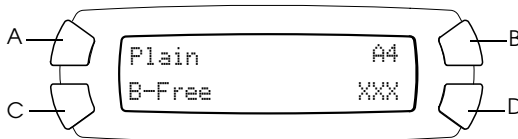

Paina muutettavan asetuksen näppäintä (A, B tai C) toistuvasti, kunnes haluamasi asetus näkyy LCD-näytössä. Valittavissa olevat asetukset ja niitä vastaavat näppäimet näkyvät seuraavassa luettelossa.

Näppäin	Asetus	Valinta	Kuvaus
A	Paper type (Paperityyppi)	Plain (Tavallinen)	Tavallinen paperi/Bright White Ink Jet Paper
		Matte (Matta)	Matte Paper-HeavyWeight/Photo Quality Ink Jet Paper
		Glossy (Kiiltävä)	Photo Paper/Glossy Photo Paper/Premium Semigloss Photo Paper
		DB Photo	DURABrite Photo Paper
B	Paper size (Paperikoko)	A4 10 × 15 4" × 6"	
C	Layout (Asettelu)	B-Free (Reunukseton)	Tulostaa ilman reunuksia: kuva peittää koko sivun.
		1-up (1) 2-up (2) 4-up (4) 8-up (8) 20-up (20) 80-up (80)	Tulostaa useita valokuvia yhdelle arkille: esimerkiksi 8-up (8) -asetuksella 8 valokuvaa arkille. Kunkin valokuvan koko säädetään automaattisesti tulostettavien valokuvien määrän ja paperikoon mukaan.
		Upper1/2 (Yläpuolisko)	Tulostaa paperin ylempään puoliskoon

Tulostuksen peruuttaminen

Voit peruuttaa tulostamisen painamalla  Stop (Pysäytä) -näppäintä.

Huomautus:

Älä vedä paperia. Kopioitava paperi poistetaan automaattisesti tulostelokeroon.

Skannaaminen LCD-näytön ja näppäinten avulla

Tällä laitteella voit skannata kuvia muistikortille, tietokoneeseen tai sähköpostiin (käytettävissä tietokoneessa) ja muokata niitä tarpeen mukaan. Lisätietoja kuvien skannaamisesta tietokoneeseen tai sähköpostiin on *pikaoppaassa*.

Huomautus:

Filmiä ei voi skannata.

Skannausvaihtoehdot:

Asetus	Näytettävä sivu
1. To Photo Card (1.Valokuvakortille) (skannaaminen muistikortille)	sivu 43
2. To PC (2.Tietokoneeseen) (skannaaminen tietokoneeseen)	sivu 45
3. To E-mail (3.Sähköpostiin) (skannaaminen sähköpostiin)	sivu 46

Skannaaminen muistikortille

Voit skannata kuvan ja tallentaa sen suoraan muistikortille ilman tietokonetta. Skannatut kuvat tallennetaan JPEG-muotoon.

Huomautus:

Jos LCD-näyttöön tulee teksti The card is not properly formatted. Would like to format the card? (Korttia ei ole alustettu oikein. Haluatko alustaa kortin?), *alusta muistikortti (katso "Muistikortin alustaminen" sivulla 45) tai peruuta alustus painamalla C-näppäintä ja vaihda muistikortin paikalle alustettu kortti.*

1. Lataa muistikortti (katso "Muistikorttien lataaminen" sivulla 38).
2. Siirry skannaustilaan painamalla Scan Mode (Skannaustila) -näppäintä.
3. Paina A- tai ◀/▶ Select (Valitse) -näppäintä toistuvasti, kunnes laitteen näytössä lukee 1.To Photo Card (Valokuvakortille). Paina sitten D- tai OK -näppäintä.



4. Valitse asianmukainen Document type (Asiakirjatyyppi), Print quality (Tulostuslaatu) ja Scan area (Skannausalue) painamalla A-, B- tai C -näppäimiä. Paina vastaavaa näppäintä toistuvasti, kunnes haluamasi valinta näkyy LCD-näytössä (katso seuraavaa luetteloa). Paina sitten D-näppäintä.

Näppäin	Asetus	Valinta
A	Document type (Asiakirjatyyppi)	Text (Teksti) Graphic (Grafiikka)
B	Scan area (Skannausalue)	Auto (Automaattinen) Max. (Enintään)
C	Scan quality (Skannauslaatu)	Normal (Normaali) Photo (Valokuva) (soveltuu käytettäväksi Graphic (Grafiikka) -asiakirjatyyppin kanssa) Fine (Tarkka) (soveltuu käytettäväksi tekstiasiakirjatyyppin kanssa)

5. Aseta originaali lasitasolle (katso "Asiakirjan asettaminen lasitasolle" sivulla 17). Aloita skannaaminen painamalla ◊ Color (Väri) -näppäintä.



Muistutus:

Älä avaa skanneriyksikköä skannauksen tai kopioinnin aikana, jotta et vahingoittaisi laitetta.

Huomautus:

Skannatut kuvat tallennetaan epscan-kansioon, joka luodaan automaattisesti skannattaessa muistikortille.

6. Poista muistikortti tulostamisen jälkeen (katso "Mistikorttien poistaminen" sivulla 41).

**Muistutus:**

Älä poista muistikorttia tai sammuta laitetta tulostamisen aikana tai muistikorttivalon vilkuessa. Mistikortin tiedot saatetaan menettää.

Mistikortin alustaminen

Jos LCD-näyttöön tulee teksti The card is not properly formatted. Would like to format the card? (Korttia ei ole alustettu oikein. Haluatko alustaa kortin?), voit alustaa mistikortin seuraavasti.

**Muistutus:**

Kaikki mistikortin tiedot poistetaan, kun kortti alustetaan.

1. Paina D-näppäintä.
2. Aloita alustaminen painamalla \diamond Color (Väri) -näppäintä. Kun alustus on valmis, laite palaa siihen tilaan, jossa se oli ennen alustamisen aloittamista.

Skannaaminen tietokoneeseen

Tällä laitteella voit skannata kuvan tietokoneeseen tai lähettää sen sähköpostitse tällä toiminnolla. Varmista ennen toiminnon kokeilemistä, että EPSON Scan- ja EPSON Smart Panel -ohjelmat on asennettu tietokoneeseen.

1. Liitä laite tietokoneeseen USB-kaapelilla ja käynnistä tietokone.
2. Aseta originaali lasitasolle (katso "Asiakirjan asettaminen lasitasolle" sivulla 17).

- Siirry skannaustilaan painamalla Scan Mode (Skannaustila) -näppäintä.
- Paina A- tai ◀/▶ Select (Valitse) -näppäintä toistuvasti, kunnes laitteen näytössä lukee 2.To PC (Tietokoneeseen). Paina D- tai OK -näppäintä.

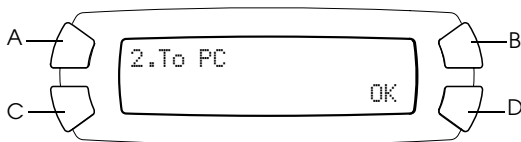

Asiakirja skannataan tietokoneeseen ja *EPSON Smart Panel* käynnistyy. *EPSON Smart Panelin* käyttöohjeet ovat sen *Help (Ohje)* -osassa.



Muistutus:

Älä avaa skanneriyksikköä skannauksen tai kopioinnin aikana, jotta et vahingoittaisi laitetta.

Skannaaminen sähköpostiin

Tällä laitteella voit skannata kuvan ja lähettää sen sähköpostitse. Varmista ennen toiminnon kokeilemistä, että *EPSON Scan-* ja *EPSON Smart Panel* -ohjelmat on asennettu tietokoneeseen.

- Liitä laite tietokoneeseen ja käynnistä tietokone.
- Aseta originaali lasitasolle (katso "Asiakirjan asettaminen lasitasolle" sivulla 17).
- Siirry skannaustilaan painamalla Scan Mode (Skannaustila) -näppäintä.

4. Paina A- tai ◀/▶ Select (Valitse) -näppäintä toistuvasti, kunnes laitteen näytössä lukee 3.To E-mail (Sähköpostiin). Paina D- tai OK -näppäintä.

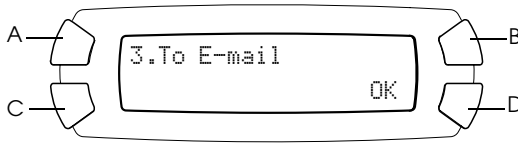

Tietoja lisävaiheista on *pikaoppaassa*.



Muistutus:

Älä avaa skanneriyksikköä skannauksen tai kopioinnin aikana, jotta et vahingoittaisi laitetta.

Skannaamisen peruuttaminen

Voit peruuttaa skannaamisen painamalla ⊗ Stop (Pysäytä) -näppäintä.

Värikasettien vaihtaminen

Tuote valvoo jäljellä oleva musteen määrää värikasetissa olevan mikropiirin avulla. Jos se havaitsee musteen olevan vähissä tai lopussa, se ilmoittaa vaihdettavan kasetin näyttämällä ilmoituksen omassa näytössään tai tietokoneen näytössä.

Värikasetit

Tässä tuotteessa voidaan käyttää seuraavia värikasetteja.

Musta värikasetti	Musta	T0431, T0441
Väriallinen kasetti	Syaani Magenta Keltainen	T0442, T0452 T0443, T0453 T0444, T0454



Muistutus:

Epson suosittelee vain aitojen Epson-värikasettien käyttämistä. Epson ei korvaa muiden tuotteiden käytöstä aiheutuneita vahinkoja.

Mustetason tarkistaminen

Voit tarkistaa mustetason tulostimen näytöstä tai tietokoneesta. Lisätietoja mustatasojen tarkistamisesta tietokoneella on *Pikaoppaassa*.

Mustetason tarkistaminen tulostimen näytöstä

1. Varmista, että laite on käynnissä, ja paina Setup Mode (Asetustila) -näppäintä.

2. Paina A-näppäintä toistuvasti, kunnes tulostimen näytössä lukee 2.Ink levels (2.Mustetasot). Paina sen jälkeen \diamond Color (Väri) -näppäintä. Näyttöön tulee musteen määrä.

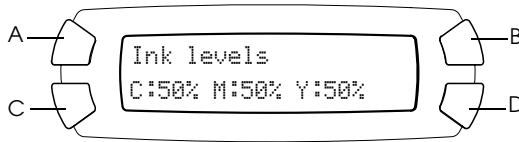

3. Jos haluat vaihtaa värikasetin, siirry seuraavaan osaan. Jos haluat palata edelliseen näyttöön vaihtamatta värikasettia, paina OK.



Muistutus:

Poista käytetty värikasetti vasta juuri ennen sen vaihtamista uuteen. Muutoin tulostuspään suuttimiin jäänyt muste saattaa kuivua.

Värikasetin vaihtamiseen liittyvät varotoimenpiteet

Perehdy ennen värikasettien vaihtamista kaikkiin tässä kappaleessa ja kohdassa "Värikasettien käsitteleminen" sivulla 6 annettuihin ohjeisiin.

- Jos joudut poistamaan värikasetin tilapäisesti tuotteesta, suojaa kasetin musteensyöttöalue likaantumiselta ja pölyltä. Säilytä värikasettia samassa paikassa kuin tuotetta. Huolehdi siitä, että värikasetin tarra, joka ilmaisee kasetin värin, on säilytyksen aikana ylöspäin. Älä säilytä värikasetteja ylösalaisin.
- Musteensyöttöaukossa oleva venttiili pitää sisällään mahdollisen yli vuotavan musteen. Siitä huolimatta kasettia on käsiteltävä varovasti. Älä kosketa kasetin musteensyöttöaukkoa tai sitä ympäröivää aluetta.

- ❑ Tuotteessa käytetään mikropiirillä varustettuja värikasetteja. Mikropiiri tarkkailee jokaisen mustekasetin käyttämän musteen määrää. Vaikka kasetti irrotettaisiin ja asetettaisiin myöhemmin uudestaan paikoilleen, kaikki sen sisältämä väriaine voidaan käyttää. Osa musteesta kuluu kuitenkin aina kasetin paikalleen laittamisen yhteydessä, sillä tuote tarkistaa kasetin käyttövarmuuden automaattisesti.
- ❑ Kun värikasetti tyhjenee, et voi jatkaa kopiointia tai tulostamista, vaikka muissa kaseteissa olisi vielä mustetta. Vaihda tyhjä värikasetti uuteen ennen kopiointia tai tulostusta.
- ❑ Mustetta kuluu asiakirjojen kopioimisen ja tulostamisen lisäksi myös tulostuspään puhdistukseen, tuotteen virrankytkenän yhteydessä suorittamaan itsepuhdistukseen sekä musteen lataukseen, kun asennat tuotteeseen värikasetin.
- ❑ Älä täytä värikasetteja uudelleen. Tuote laskee jäljellä oleva musteen määrän värikasetissa olevan mikropiirin avulla. Jos kasetti täytetään uudelleen, mikropiiri ei laske jäljellä olevan musteen määrää uudelleen, eikä käytettävissä olevan musteen määrä muutu.
- ❑ Jos muste on vähissä, värikasetti voi tyhjentyä sen jälkeen, kun se on asennettu uudelleen. Kun saat sanoman, joka ilmoittaa musteen olevan vähissä, varaa uusi värikasetti valmiiksi.

Värikasetin vaihtaminen

Asenna värikasetit seuraavien vaiheiden mukaan.

Huomautus:

Lue ennen värikasetin vaihtamista kohdat "Värikasetin vaihtamiseen liittyvät varotoimenpiteet" sivulla 49 ja "Värikasettien käsitleminen" sivulla 6.

1. Varmista, että tulostimen virta on kytkettyä.
2. **Kun mustekasetti on tyhjä:**
Määritä näytön sanoman mukaan, mikä muste on lopussa, ja paina
◇ Color (Väri) -näppäintä.

Kun muste on vähissä:

Siirry asetustilaan painamalla Setup Mode (Asetustila) -näppäintä ja paina A-näppäintä toistuvasti, kunnes tulostimen näytössä lukee 5.Ink cartridge (5.Värikasetti). Paina sen jälkeen ◊ Color (Väri) -näppäintä.

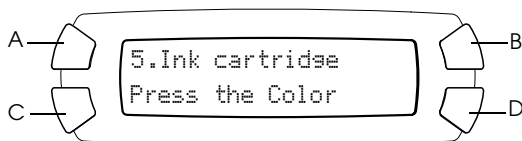

Värikasetit siirtyvät vaihtoasentoon.

3. Varmista, että asiakirjankansi on suljettu, ja avaa sitten skanneriyksikköä.

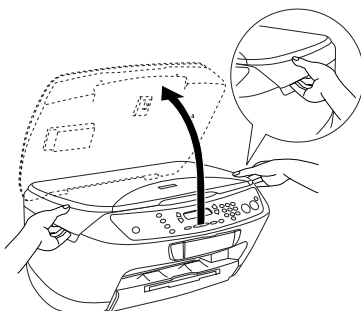

Muistutus

- ❑ Älä avaa skanneriyksikköä, kun asiakirjankansi on auki.
- ❑ Älä liikuta tulostuspäätä käsin. Tämä saattaa vahingoittaa laitetta.
- ❑ Älä aloita värikasetin vaihtamista ennen kuin tulostuspää pysähtyy.

4. Ravista uutta värikasettia neljä tai viisi kertaa, ennen kuin poistat sen pakkauksestaan.

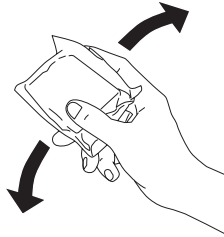

5. Avaa kasetin kansi.

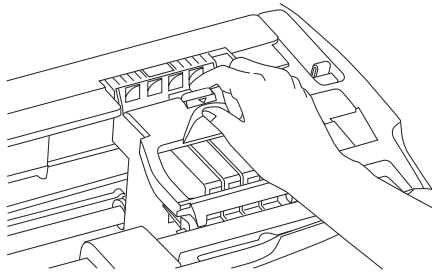

6. Purista vaihdettavaa värikasettia sivuilta. Nosta kasetti tulostimesta ja hävitä se oikein. Älä avaa käytettyä värikasettia tai yritä täyttää sitä.

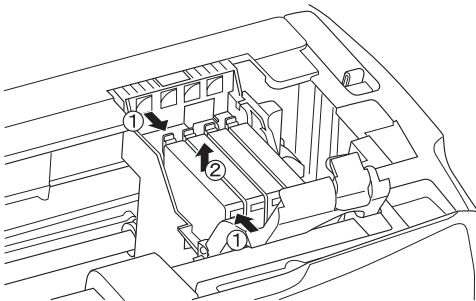

Kuvassa näkyy, miten musta värikasetti vaihdetaan.

**Varoitus:**

Käsittele käytettyjä väriksetteja varovasti. Musteensyöttöaukon ympärillä saattaa olla mustetta. Jos mustetta pääsee iholle, muste on pestävä perusteellisesti pois vedellä ja saippualla. Jos mustetta joutuu silmiin, huuhtele ne välittömästi vedellä. Jos huolellisen huuhtelun jälkeen silmissä on ärsytystä tai näköhäiriöitä, mene välittömästi lääkäriin.

**Muistutus:**

Poista käytetty väriksetti vasta juuri ennen sen vaihtamista uuteen. Muutoin tulostuspään suuttimiin jäänyt muste saattaa kuivua.

7. Asenna uusi väriksetti suoraan kasettipidikkeeseen ja paina kasetin yläosaa, kunnes se napsahtaa paikalleen.

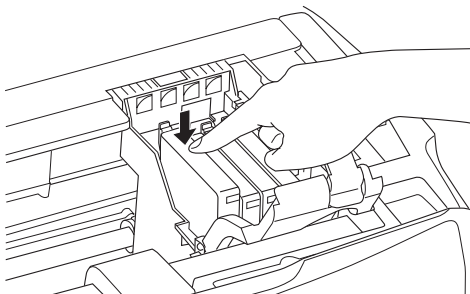

Jos toinenkin väriksetti on vaihdettava, toista vaiheet 6 ja 7.

8. Sulje kasetin kansi.

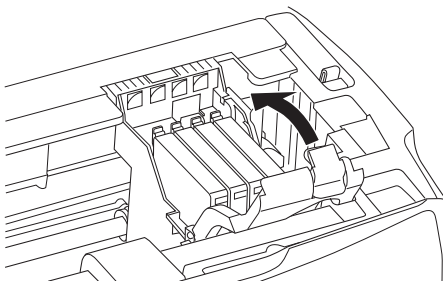

Huomautus:

Jos kasetin kansi ei tahdo mennä kiinni, tarkista vaiheesta 7, että värikasetti on asennettu oikein.

9. Sulje skanneri.

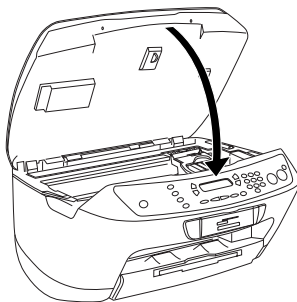

Tulostuspää siirtyy aloitusasentoon ja musteen lataaminen alkaa. Tulostimen näytössä lukee *Charging...* (Ladataan...), kun musteen lataus on meneillään. *Charging...* (Ladataan...) häviää tulostimen näytöstä, kun musteen lataus on valmis.

**Muistutus:**

Älä katkaise tuotteen virtaa, kun sen näytössä lukee *Charging...* (Ladataan...). Muutoin muste ei lataudu täydellisesti.

Huomautus:

Jos asennat käytetyn värikasetin, jonka muste on valmiiksi vähissä, se saattaa tyhjentyä heti vaihtamisen jälkeen. Vaihda tulostimeen siinä tapauksessa uusi värikasetti.