

EPSON

Kaikki yhdessä tuotteessa

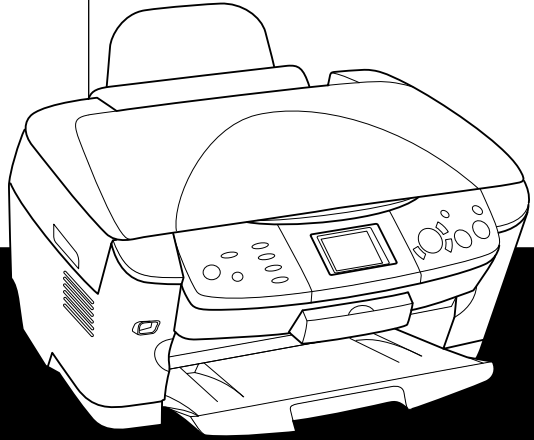

EPSON STYLUS™ PHOTO RX600

Perustoiminnot

EPSON STYLUS™ PHOTO RX600

Kaikki yhdessä tuotteessa

Kaikki oikeudet pidätetään. Mitään tämän julkaisun osaa ei saa kopioida, tallentaa mihinkään hakujärjestelmään eikä siirtää elektronisesti, mekaanisesti, valokopioimalla, äänittämällä tai muulla tavalla ilman Seiko Epson Corporationilta etukäteen hankittua kirjallista lupaa. Tässä oppaassa annettuja tietoja on tarkoitettu käyttää vain tämän tuotteen yhteydessä. Epson ei vastaa vahingoista, jotka aiheutuvat näiden tietojen soveltamisesta muihin tulostimiin.

Seiko Epson Corporation tai sen tytäryhtiöt eivät ole vastuussa tämän tuotteen hankkijalle tai kolmansille osapuolille mahdollisesti aiheutuvista vahingoista, menetyksistä, kustannuksista tai kuluista, jotka aiheutuvat onnettomuudesta, tämän tuotteen väärinkäytöstä tai siihen tehdyistä luvattomista muunnoksista, korjauksista tai muutoksista tai (Yhdysvaltoja lukuun ottamatta) siitä, että Seiko Epson Corporationin antamia käyttö- ja huolto-ohjeita ei noudateta tarkoin.

Seiko Epson Corporation ei ole vastuussa vahingoista tai vaikeuksista, jotka aiheutuvat muiden lisävarusteiden tai tarvikkeiden kuin Seiko Epson Corporationin ilmoittamien alkuperäisten Epson-tuotteiden tai Epson-hyväksynnän saaneiden tuotteiden käytöstä.

Seiko Epson Corporation ei vastaa mistään sähkömagneettisista häiriöistä johtuvista vahingoista, mikäli niihin on synynä muiden kuin Epson-hyväksynnän liitântäkaapeleiden käyttö.

EPSON® on Seiko Epson Corporationin rekisteröity tavaramerkki ja EPSON Stylus™ on Seiko Epson Corporationin tavaramerkki.

Copyright 2001 Seiko Epson Corporation. Kaikki oikeudet pidätetään. PRINT Image Matching™ on Seiko Epson Corporationin tavaramerkki. PRINT Image Matching -logo on Seiko Epson Corporationin tavaramerkki.

Copyright 2002 Seiko Epson Corporation. Kaikki oikeudet pidätetään. USB DIRECT-PRINT™ on Seiko Epson Corporationin tavaramerkki. USB DIRECT-PRINT -logo on Seiko Epson Corporationin tavaramerkki.

Bluetooth®-sanamerkki ja -logot ovat Bluetooth SIG, Inc:n omaisuutta, ja Seiko Epson Corporation käyttää niitä erikoisluvalla.

Microsoft® ja Windows® ovat Microsoft Corporationin rekisteröityjä tavaramerkkejä.

Apple® ja Macintosh® ovat Apple Computer Inc:n rekisteröityjä tavaramerkkejä.

DPOF™ on CANON INC:n, Eastman Kodak Companyn, Fuji Photo Film Co., Ltd:n ja Matsushita Electric Industrial Co., Ltd:n tavaramerkki.

SD™ on tavaramerkki.

Memory Stick ja Memory Stick PRO ovat Sony Corporationin tavaramerkkejä.

xD-Picture Card™ on Fuji Photo Film Co., Ltd:n tavaramerkki.

Yleinen huomautus: Tässä oppaassa mainittuja tuotenimiä on käytetty vain tunnistustarkoituksessa, ja ne voivat olla omistajiensa tavaramerkkejä. Epson ei vaadi itselleen mitään oikeuksia näihin tuotemiiniin.

Copyright © 2003, Seiko Epson Corporation, Nagano, Japan.

Perustoiminnot

Osat

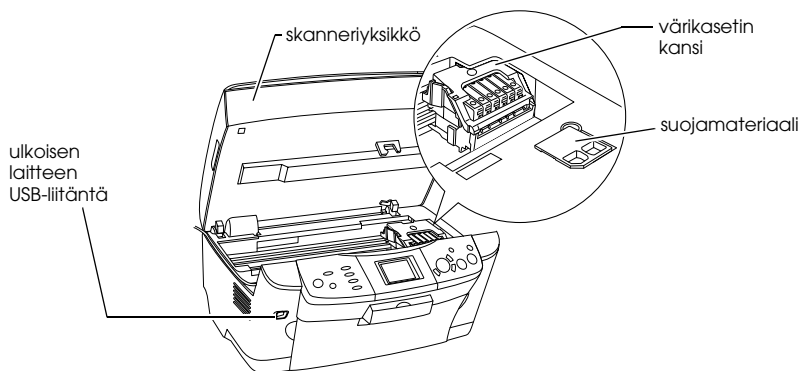
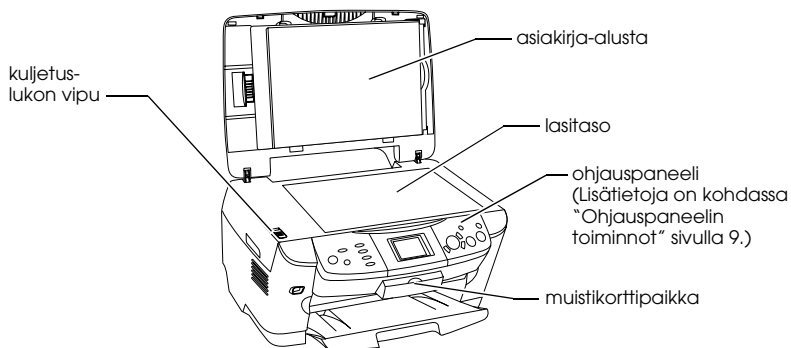
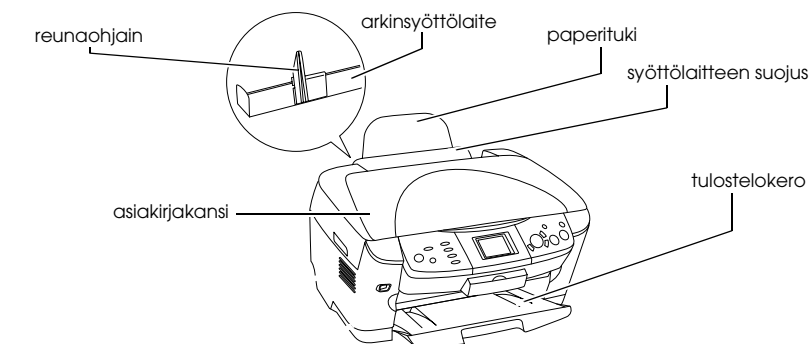

Sisällys

Turvallisuusohjeet

Tärkeitä turvallisuusohjeita	5
Varoitukset, muistutukset ja huomautukset	8

Ohjauspaneelin käyttäminen

Ohjauspaneelin toiminnot	9
------------------------------------	---

Kopiointi

Perustoimintojen esittely	12
Paperin asettaminen tulostimeen	13
Asiakirjan asettaminen lasitasolle	16
Kopiointiasetelun muuttaminen	17
Kopiointiasetuksen muuttaminen	18
Huomautus ja kopiointivihjeitä	19

Tulostaminen suoraan muistikortilta

Muistikorttien lataaminen	23
Tulostamisen perustoimet	26
Tulostaminen käyttäen erilaisia asetuksia	27
Suurennettujen kuvien tulostaminen	28
Tulostaminen luettelolomakkeen avulla	30
Luettelon tulostaminen	32
Tulostaminen DPOF-toimintojen avulla	33
Tulostaminen käyttäen PRINT Image Framer -toimintoa	34
Valokuvien ja tulostusasetusten valitseminen	36
Tulostusasetusten muuttaminen	37

Filmin tulostaminen

Tulostamisen perustoimet	42
Tulostaminen käyttäen erilaisia asetuksia.	43
Suurennettujen kuvien tulostaminen.	44
Filmin tyypin valinta	45
Tulostusasetusten muuttaminen.	45
Filmin lataaminen ja asettaminen lasitasolle	46

Skannaaminen laitteen näytön ja näppäinten avulla

Valoa heijastavan asiakirjan skannaaminen ja tallentaminen muistikortille.	51
Filmin skannaaminen ja tallentaminen muistikortille.	53

Lisäominaisuuksien käyttäminen

Tulostaminen suoraan digitaalikamerasta	55
Muistikortin kuvien tallentaminen ulkoiseen laitteeseen (varmuuskopiointi)	56

Värikasettien vaihtaminen

Värikasetit	58
Mustetason tarkistaminen	58
Värikasetin vaihtamiseen liittyvät varotoimenpiteet	59
Värikasetin vaihtaminen	60
Paneelin asetusten esittely	64

Turvallisuusohjeet

Tärkeitä turvallisuusohjeita

Tutustu kaikkiin tämän osan ohjeisiin, ennen kuin asennat tuotteen ja alat käyttää sitä.

Laitteen sijoittaminen

- ❑ Vältä paikkoja, joissa lämpötila ja kosteus vaihtelevat nopeasti. Älä sijoita tuotetta alttiiksi suoralle auringonvalolle, muulle voimakkaalle valolle tai lämmönlähteille.
- ❑ Vältä paikkoja, joissa tulostin on alttiina pölylle, iskuille tai värinälle.
- ❑ Jätä laitteen ympärille tarpeeksi tilaa riittävää tuuletusta varten.
- ❑ Sijoita laite lähelle pistorasiaa, johon laitteen liittäminen pistorasiaan ja irrottaminen siitä on helppoa.
- ❑ Sijoita laite tasaiselle, tukevalle alustalle, joka on joka suuntaan laitetta leveämpi. Jos laite sijoitetaan seinän viereen, jätä seinän ja tulostimen väliin tilaa yli 10 cm. Laite ei toimi oikein, jos se on kaltevassa tai vinossa asennossa.
- ❑ Älä säilytä tai kuljeta laitetta vinossa, pystyasennossa, kyljellään tai ylösalaisin. Muussa tapauksessa kaseteista voi vuotaa mustetta.

Virtalähteen valitseminen

- ❑ Avaa värikasettien pakkaukset vasta juuri ennen asennusta.
- ❑ Älä ravista värikasettia, sillä muutoin se voi vuotaa.

- ❑ Värrikasetissa oleva piiri sisältää erilaisia kasettia koskevia tietoja, esimerkiksi jäljellä olevan musteen määrän, joten voit poistaa kasetin tulostimesta ja asentaa sen uudelleen. Mustetta kuluu kuitenkin aina jonkin verran, kun kasetti poistetaan, sillä tulostin tarkistaa käyttövarmuuden automaattisesti.
- ❑ Kytke laite ainoastaan sen takaosan kyltissä ilmoitettuun virtalähteeseen.
- ❑ Käytä vain laitteen mukana toimitettavaa virtajohtoa. Muun johdon käyttäminen saattaa aiheuttaa tulipalon tai sähköiskun.
- ❑ Laitteen virtajohto on tarkoitettu käytettäväksi vain tässä laitteessa. Sen käyttäminen muussa laitteessa saattaa aiheuttaa tulipalon tai sähköiskun.
- ❑ Varmista, että virtajohto on paikallisten turvallisuussäädösten mukainen.
- ❑ Älä käytä vahingoittunutta tai hankautunutta verkkojohtoa.
- ❑ Jos kytket laitteen sähköverkkoon jatkojohdon kautta, varmista, ettei jatkojohtoon kytkettyjen laitteiden yhteen laskettu ampeeriarvo ylitä johdolle määritettyä ampeeriarvoa. Varmista myös, ettei kaikkien samaan pistorasiaan kytkettyjen laitteiden yhteenlaskettu ampeerimäärä ylitä pistorasialle määritettyä ampeeriarvoa.
- ❑ Jos käytät laitetta Saksassa, talokytkenä tulee suojata 10 tai 16 ampeerin virrankatkaisijalla, joka suojaa laitetta oikosuluilta ja ylivirtapiikeiltä.

Laitteen käyttäminen

- ❑ Älä työnnä kättäsi laitteen sisään äläkä kosketa värrikasetteja tulostuksen aikana.
- ❑ Älä tuki tai peitä tulostimessa olevia aukkoja.
- ❑ Älä yritä huoltaa laitetta itse.
- ❑ Älä laita vieraita esineitä laitteen aukkoihin.
- ❑ Varo läikyttämästä nesteitä laitteen päälle.

- ❑ Jätä värikasetit paikoilleen. Kasettien poistaminen voi aiheuttaa tulostuspään kuivumisen, mikä puolestaan voi haitata laitteen toimintaa.
- ❑ Irrota laite virtalähteestä ja anna seuraavat tapaukset valtuutetun huoltohenkilöstön tehtäväksi:
verkkokojohto tai -pistoke on vahingoittunut, laitteeseen on päässyt nestettä, laite on pudonnut tai sen kotelo on vahingoittunut, laite ei toimi normaalisti tai sen toiminta on muuttunut huomattavasti.

Muistikortin käyttäminen

- ❑ Älä poista muistikorttia tai katkaise laitteesta virtaa silloin, kun tiedonsiirto on käynnissä tietokoneen ja muistikortin välillä (muistikortin valo vilkkuu).
- ❑ Eri muistikortteja käytetään eri tavoin. Tutustu ennen tallennusvälineen käyttöä sen käyttöohjeisiin.
- ❑ Käytä vain laitteeseen soveltuvia muistikortteja. Lisätietoja saat kohdasta "Ladattava muistikortti" sivulla 23.

Värikasettien käsittelyminen

- ❑ Kun poistat värikasetin pakkauksesta, varo ettet katkaise sen sivulla olevia koukkuja.
- ❑ Pidä värikasetit poissa lasten ulottuvilta. Älä anna lasten käsitellä niitä tai juoda niiden sisältöä.
- ❑ Käsittele käytettyjä värikasetteja varoen, sillä musteensäyöttöaukon ympärillä voi olla mustetta. Jos mustetta pääsee iholle, muste on pestävä perusteellisesti pois vedellä ja saippualla. Jos mustetta joutuu silmiin, huuhtelee ne välittömästi vedellä. Jos huolellisen huuhtelun jälkeen silmissä on ärsytystä tai näköhäiriöitä, mene välittömästi lääkäriin.

- ❑ Älä kosketa kasetin sivussa olevaa vihreää mikropiiriä. Värikasetti voi vahingoittua.

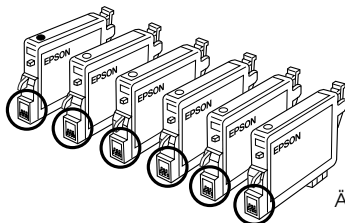

Älä kosketa ympyröityjä osia.

- ❑ Älä poista tai revi kasetissa olevaa tarraa. Muutoin kasetista voi vuotaa mustetta.

Laitteen näytön käyttäminen

- ❑ Puhdista näyttö ainoastaan kuivalla ja pehmeällä kankaalla. Älä käytä nestemäisiä tai kemiallisia puhdistusaineita.
- ❑ Jos laitteen näyttö on vahingoittunut, ota yhteys jälleenmyyjään.
- ❑ Jos LCD-näytön sisältämää nestettä vuotaa ulos ja pääsee käsille, pese käden huolellisesti käyttäen saippuaa ja vettä. Jos kyseistä nestettä pääsee silmiin, huuhtelee välittömästi vedellä. Jos olosi tai näkökykysi huolellisesta huuhtelusta huolimatta heikkenee, ota yhteys lääkäriin.

Varoitukset, muistutukset ja huomautukset



Varoitukset

varoittavat henkilövahinkojen vaarasta.



Muistutukset

varoittavat mahdollisista laitevahingoista.

Huomautukset

sisältävät tulostimen toimintaa koskevia vihjeitä ja tärkeitä tietoja.

Ohjauspaneelin käyttäminen

Ohjauspaneelin toiminnot

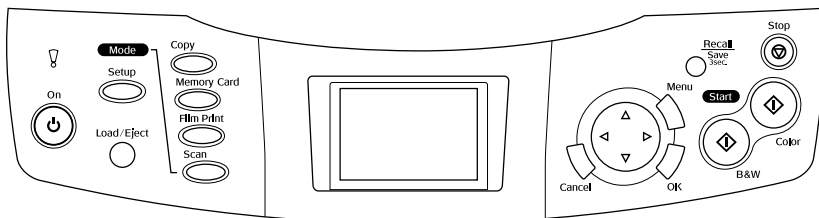

Tulostimen näyttö

Näyttää esikatselun valituista kuvista, kohteista tai asetuksista, joita voidaan muuttaa näppäimillä, sekä virheilmoituksia. Lisätietoja virheilmoituksista on peruskäyttöoppaan kohdassa Virhesanomat.

Merkkivalot

Merkkivalo	Kuvio	Tila
! Error	Palaa	Tapahtuu virhe. (Lisätietoja on peruskäyttöoppaan Ongelmanratkaisu-osassa)
Mode (Tila) (Copy, Memory Card, Film Print, Scan - Kopiointi-, Muistikortti-, Filmintulostus-, Skannaus-)	Palaa	Osoittaa laitteen tilan.

Näppäimet

Näppäimet	Toiminto
⏻ On	Kytkee ja katkaisee tuotteen virran.
Setup	Siirtyy asetustilaan.
Load/Eject	Lataa tai poistaa paperin.
Copy	Siirtyy kopiointitilaan.
Memory Card	Siirtyy muistikorttitilaan.
Film Print	Siirtyy filmitulostustilaan.
Scan	Siirtyy skannaustilaan.
Cancel	Peruuttaa toiminnon ja palaa edelliseen valikkoon.
OK	Ottaa määrittämäsi asetukset käyttöön.
Menu	Näyttää valikkokohteet.
Recall/ Save 3 sec.	Voit tallentaa nykyiset asetukset painamalla näppäintä 3 sekunnin ajan, kun laite on kopiointitilassa. Voit palauttaa tallennetut asetukset painamalla näppäintä alle 3 sekunnin ajan.
◆ B&W	Kopioi tai tulostaa harmaasävyin.
◆ Color	Kopioi, tulostaa tai skannaa värillisenä.
⊘ Stop	Keskeyttää kopioinnin, tulostuksen tai skannauksen. Kopioitava tai tulostettava arkki poistuu.
 4-Way Scroll	Valikkokohteiden valitseminen.

Laitteen näytön tummuuden säätäminen

1. Paina Setup-näppäintä.
2. Valitse LCD Contrast Adjustment (Näytön kontrastin säätö).

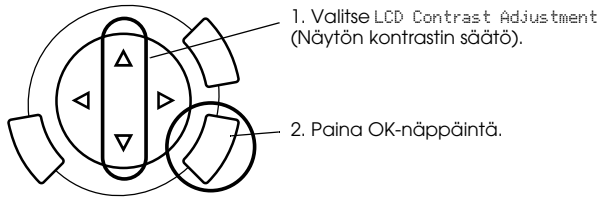

3. Voit säätää tulostimen näytön kontrastia. Voit vaalentaa näyttöä painamalla ►-näppäintä ja tummentaa sitä painamalla ◀-näppäintä.
4. Kun säädöt on tehty, paina OK.

Kopiointi

Lue ennen kopioimista "Huomautus ja kopiointivihjeitä" sivulla 19.

Perustoimintojen esittely

1. Paina Copy-näppäintä.
2. Lisää paperia ja aseta alkuperäinen asiakirja (katso "Paperin asettaminen tulostimeen" sivulla 13 tai "Asiakirjan asettaminen lasitasolle" sivulla 16).
3. Voit muuttaa kopiointiasetelua tarvittaessa (katso "Kopiointiasetelun muuttaminen" sivulla 17).

Huomautus:

Muuta kopiointiaseteluasetusta ennen kopiointiasetusten muuttamista, koska kaikki kopiointiasetukset (paperityyppi, tulostuslaatu, kopiomäärä, paperikoko) palautuvat oletusasetuksiksi, kun kopiointiasetelua muutetaan.

4. Voit muuttaa kopiointiasetuksia tarvittaessa (katso "Kopiointiasetuksen muuttaminen" sivulla 18).
5. Kopioi värillisenä painamalla \diamond Color -näppäintä tai harmaasävyin painamalla \diamond B&W -näppäintä.



Muistutus:

Älä avaa skanneriyksikköä skannauksen tai kopioinnin aikana, jotta et vahingoittaisi laitetta.

Huomautus:

Älä vedä kopioitavaa paperia.

Paperin asettaminen tulostimeen

Huomautus:

- ❑ *Lisää tulostimeen aina paperia ennen tulostamisen aloittamista.*
 - ❑ *Käyttämäsi paperityyppi vaikuttaa tulostuslaatuun. Käytä asianmukaista paperia, jotta tulokset ovat mahdollisimman hyvät.*
 - ❑ *Jätä tuotteen eteen tarpeeksi tilaa, jotta sen poistamat tulosteet mahtuvat kokonaan ulos.*
1. Avaa tulostelokero ja siirrä syöttölaitteen suojusta itseesi päin.

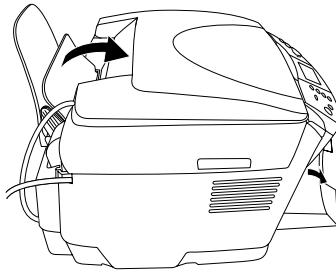

2. Pidä syöttölaitteen lukituskieleke alhaalla ja siirrä vasenta reunaohjainta siten, että reunaohjainten välinen etäisyys on hieman suurempi kuin paperin leveys.

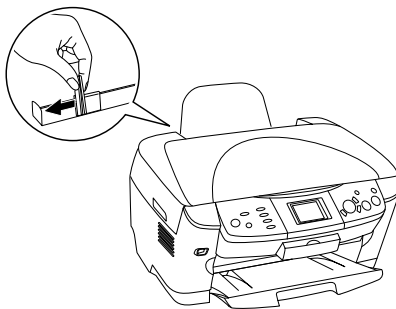

- Ilmasta paperipino ja tasaa pinkka tasaista pöydänpintaa vasten. Lisää paperipino tulostimeen tulostuspuoli alaspäin siten, että pino nojaa syöttölaitteen suojuksen ohjaimen.

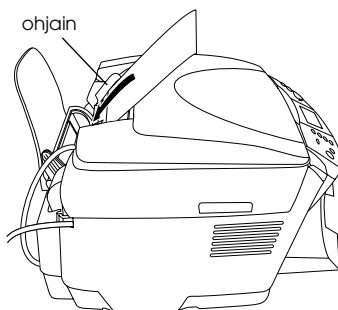

- Aseta paperipino paperitukea vasten ja siirrä vasen reunaohjain paperin vasemman reunan kohtaan.

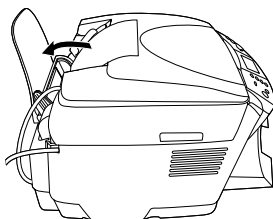

Huomautus:

- Aseta paperi arkinsyöttölaitteeseen aina lyhyt sivu edellä.
 - Varmista, että paperipino on enintään reunaohjaimen ylärajan kolmiomerkin tasalla.
 - Varmista, että paperinippu on reunaohjaimien kielekkeiden alapuolella.
- Aseta syöttölaitteen suojus takaisin paikoilleen.

Huomautus:

- *Latauskapasiteetti vaihtelee seuraavasti paperityyppien mukaan.*

Paper Type (Paperityyppi)	Paperityyppiasetukset	Latauskapasiteetti
Plain Paper (Tavallinen paperi)	Tavallinen	Enintään 120 arkkia
EPSON Bright White Ink Jet Paper	BrightWhite	Enintään 80 arkkia
EPSON Photo Quality Ink Jet Paper	PQJ	
EPSON Photo Paper	Photo Paper	Enintään 20 arkkia
EPSON Matte Paper - Heavyweight	Matte	
EPSON Glossy Photo Paper	GlossyPhoto	
EPSON Premium Glossy Photo Paper	Prem. Glossy	Enintään 20 arkkia
EPSON Premium Semigloss Photo Paper	SemiGloss	Enintään 20 arkkia
EPSON Iron-On Cool Peel Transfer Paper	Iron On (vain kopiointiin)	Yksi arkki kerrallaan

- *Et voi käyttää tavallista paperia, kun asetteluasetuksista on valittu BorderFree (Reunukseton).*

Asiakirjan asettaminen lasitasolle

1. Avaa asiakirjakansi. Aseta alkuperäinen asiakirja lasitasolle skannattava puoli alaspäin. Varmista, että asiakirja on kohdistettu asianmukaisesti.

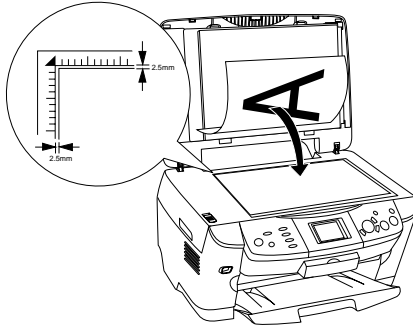

Muistutus:

Älä avaa asiakirjakantta suuremmalle kuin on tarkoitettu.

Huomautus:

Lasitason reunoista mitattua 2,5 mm:n levyistä aluetta ei skannata.

2. Varmista, että asiakirja-alusta on kiinnitetty asiakirjakanteen.
3. Sulje asiakirjakansi varovasti siten, että asiakirja ei siirry paikoiltaan.

Huomautus:

Sulje asiakirjakansi huolellisesti, jotta ulkopuolinen valo ei vaikuta tulokseen.

Kopiointiasettelun muuttaminen

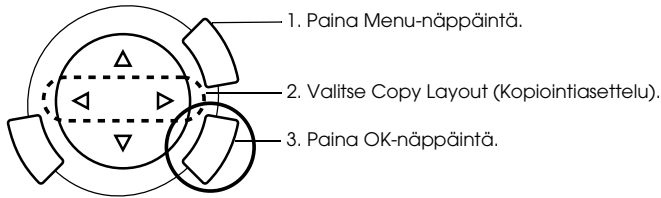

Copy Layout (Kopiointiasettelu)	Ominaisuus
Standard (Normaali)*	Vakiokopio.
BorderFree (Reunukseton)	Kopiointi ilman marginaaleja.
Small Margins (Pienet marginaalit)	Kopiointi käyttäen 1,5 mm:n marginaaleja.
Repeat-Auto (Toisto-automaattinen)	Kuvan kopiointi todellisessa koossa niin monta kertaa kuin se mahtuu valitulle paperille.
Repeat-4 (Toisto-4) Repeat-9 (Toisto-9) Repeat-16 (Toisto-16)	Kuvan kopiointi useita kertoja yhdelle arkille.
Poster-4 (Juliste-4) Poster-9 (Juliste-9) Poster-16 (Juliste-16)	Voit jakaa alkuperäisen kuvan 4, 9, tai 16 suurennokseksi, jotka mahtuvat valitsemasi kokoiselle paperille. Voit valmistaa julisteen liimaamalla kopiot yhteen.
2-up, 4-up (2, 4)	Useiden asiakirjojen kopiointi samalle arkille.
Mirror (Peilikuva)	Peilikuvan kopiointi silitettävälle siirtoarkille.
Copy Photo (Valokuvakopio)	Useiden valokuvien kopiointi yhteen erillisenä kopiona.

* on oletusasetus.

Kopiointiasetuksen muuttaminen

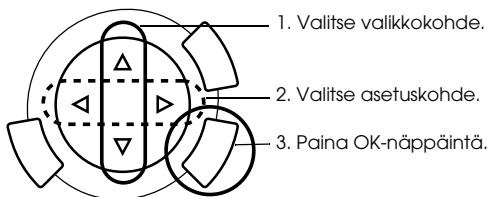

Valikkokohta	Asetuskohta	Kuvaus
Number of copies (Kopiomäärä)	1 ... 99	
Reduce/Enlarge (Pienennä/ Suurenna)	Actual (Todellinen)	Kopiointi todellisessa koossa
	10 x 15 cm -> A4 A4 -> 10 x 15 cm 4 x 6 tuumaa -> A4 A4 -> 4 x 6 tuumaa A4 -> A5 A5 -> A4	Kopiointi pienennettynä tai suurennettuna valitsemalla asianmukainen valinta (alkuperäisen asiakirjan koko -> kopiointituloksen koko)
	Auto Fit Page (Sovita sivulle)	Kopiointi suurennettuna tai pienennettynä niin, että tulos mahtuu paperille
Zoom In/Out (Lähennä/Loitonna)	25% - 400%	
Paper type (Paperityyppi)	Plain (Tavallinen), BrightWhite, PQIJ, Photo Paper, Matte, GlossyPhoto, Prem. Glossy, SemiGloss, Iron On Lisätietoja on kohdassa sivu 15.	
Paper size (Paperikoko)	A4, 10 x 15 cm, 4 x 6 tuumaa, A5	
Copy Quality (Kopiointilaatu)	Draft (Vedos), Text (Teksti), Photo (Valokuva) ja Best Photo (Paras valokuva).	
Restoration (Palautus)	Off, On (Ei käytössä, Käytössä)	Tämä asetus on vain valokuvakopio-asettelua varten.

Huomautus:

Käytettävissä olevat valikkokohtat ja oletusasetukset vaihtelevat käytettävään kopioasettelun mukaan.

Copy Density (Kopiointitiheys)

Voit muuttaa kopiointitiheyttä yhdeksänvaiheisesti.



Valikkokohta	Asetus
Copy Density (Kopiointitiheys)	

Huomautus ja kopiointivihjeitä

Kopiointia koskeva huomautus

- Kun teet kopioita ohjauspaneelin toiminnon avulla, kopioon saattaa tulla moiré-kuvio (raidotus). Voit poistaa kuvion muuttamalla pienennys- tai suurennussuhdetta tai siirtämällä alkuperäistä asiakirjaa.
- Kopioidun kuvan koko saattaa poiketa originaalin koosta jossain määrin.
- Jos paperi loppuu laitteesta kopioinnin aikana, lisää paperia mahdollisimman pian. Jos laite on kauan ilman paperia, uuden paperin lisäämisen jälkeisen ensimmäisen kopion värit eivät välttämättä vastaa originaalin värejä.
- Jos laitteen näyttöön tulee kopioinnin aikana ilmoitus musteen vähäisyydestä, voit joko jatkaa kopioimista, kunnes muste loppuu, tai keskeyttää kopioimisen ja vaihtaa värikasetin.

Kopiointi käyttäen BorderFree (Reunukseton)- tai Small Margins (Pienet marginaalit) -asettelua

Koska tämä asettelu laajentaa kuvan hieman paperia suuremmaksi, reunan ulkopuolelle jäävät kuvan osat eivät kopioidu.

Kopiointi käyttäen Poster (Juliste) -asettelua

Laite tulkitsee kokonaan valkoisen alueen tyhjäksi eikä tulosta sitä, joten se ei välttämättä jaa kaikkia kuvia 4, 9 tai 16 osaan valintasi mukaan.

Kuvien liimaaminen yhteen

1. Kohdista kuvat.
2. Leikkaa päällekkäiset osat ja liimaa kaikki osat toisiinsa.

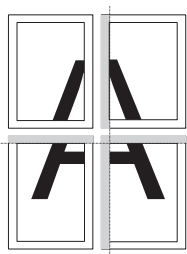

Kuvassa on esimerkki neliosaisen julisteen kokoamisesta. Harmaa alue osoittaa leikattavan, ylimääräisen alueen.



Varoitus:

Ole varovainen, kun käytät teräväkärkisiä työkaluja.

Asiakirjan asettaminen lasitasolle

- Pidä lasitaso puhtaana.
- Varmista, että asiakirja on tiiviisti lasia vasten. Muussa tapauksessa skannattu kuva on epätarkka.
- Älä jätä valokuvia lasitasolle pitkäksi aikaa. Ne saattavat tarttua lasiin.
- Tämä tuotteen päälle ei saa laittaa raskaita esineitä.

Kopiointi käyttäen Copy Photo (Valokuvakopio)-asettelua

- Voit kopioida kaksi samankokoista valokuvaa samanaikaisesti.
- Varmista, että asiakirjakansi on suljettu.
- Jätä valokuvien väliin vähintään 10 mm rako.

Aseta valokuvat pystysuuntaisesti kuvan mukaan.

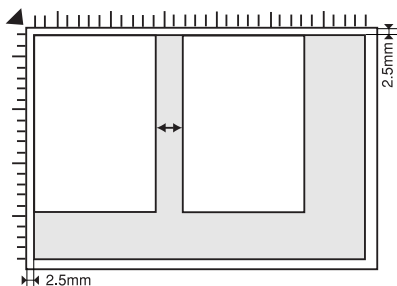

Tulostaminen suoraan muistikortilta

Tee seuraavat toimet, ennen kuin tulostat valokuvia muistikortilta.

1. Lataa muistikortti (katso "Muistikorttien lataaminen" sivulla 23) ja asianmukaista paperia (katso "Paperin asettaminen tulostimeen" sivulla 13).

Huomautus:

Luettelolomake voidaan tulostaa vain A4-paperille.

2. Paina Memory Card -näppäintä.

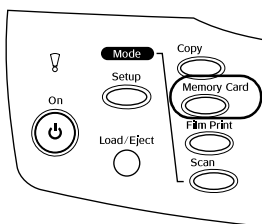

3. Jatka asianmukaiseen osaan.

Asetus	Lisätietosivu
Basic Print (Perustulostus) - Tulostamisen perustoimet	sivu 26
Custom Print (Mukautettu tulostus) - Tulostaminen käyttäen erilaisia asetuksia	sivu 27
Zoom Print (Zoomauksen tulostus) - Suurennettujen kuvien tulostaminen	sivu 28
Index Sheet (Luettelolomake) - Tulostaminen käyttäen luettelolomaketta	sivu 30
All Index Print (Koko luettelon tulostus) - Luettelon tulostaminen	sivu 32
DPOF - Tulostaminen käyttäen DPOF-toimintoja	sivu 33
P.I.F. All (P.I.F. kaikki) - Tulostaminen käyttäen PRINT Image Framer -toimintoa	sivu 34

Huomautus:

USB-kaapeli kannattaa irrottaa tulostettaessa suoraan muistikortilta. Jos tulostat suoraan muistikortilta niin, että USB-kaapeli on kiinnitettynä, tulostaminen saattaa kestää kauan.

Muistikorttien lataaminen

Ladattava muistikortti

Alla on luettelo muistikorttityypeistä.

Memory Stick	MagicGate Memory Stick	Memory Stick Duo*
SD Card	Memory Stick PRO	miniSD Card*
SmartMedia	Multimedia Card	xD-Picture Card
CompactFlash	Microdrive	

* Sovitin tarvitaan.

Huomautus:

Muistikortin käyttäminen vaihtelee kortin tyypin mukaan. Tutustu ennen tallennusvälineen käyttöä sen käyttöohjeisiin.

Käytettävissä olevat kuvatiedostot

Voit käyttää seuraavat vaatimukset täyttäviä kuvatiedostoja.

Materiaalin	DCF-version 1.0 standardin mukainen*
Tiedostomuoto	JPEG- tai TIF-kuvatiedostot**, DOS FAT, jotka on otettu DCF-version 1.0 standardin mukaisella digitaalikameralla.
Kuvan koko	Pystysuunnassa 120 - 4600 kuvapistettä, vaakasuunnassa 120 - 4600 kuvapistettä
Tiedostojen	Enintään 999

* DCF tarkoittaa "Design rule for Camera File system" -standardia, jotka on määrittänyt Japan Electronics and Information Technology Industries Association (JEITA).

** Tukee Exif-versiota 2.1/2.2.

Huomautus:







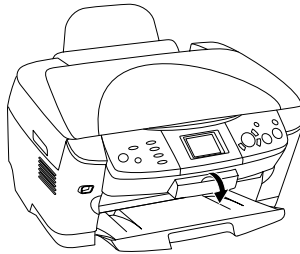



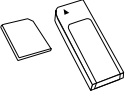

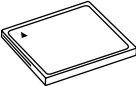

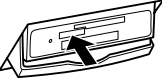
Et voi tulostaa kuvia, joiden tiedostonimessä on kaksitavuisia merkkejä.

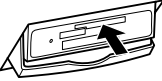
Muistikorttien asettaminen

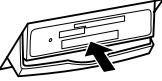
1. Avaa muistikorttipaikan kansi.

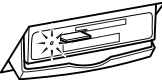

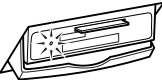
2. Varmista, että muistikorttipaikan viereinen muistikortin merkkivalo ei pala, ja työnnä muistikorttipaikkaan muistikortti niin syvälle kuin se menee.

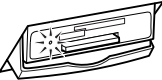
Memory Stick/ MagicGate Memory Stick/Memory Stick Duo*/Memory Stick PRO/SD Card/miniSD Card*/MultiMedia Card	SmartMedia/ xD-Picture Card	CompactFlash/ Microdrive
		
 	 	 
 	 	 

Huomautus:

Voit ladata vain yhden muistikortin kerrallaan.

3. Sulje muistikorttipaikan kansi.

**Muistutus:**

- Älä työnnä muistikorttia paikkaan väkisin. Muistikortit eivät mahdu korttipaikoihin kokonaan.*
- Lataamalla muistikortin väärin voit vahingoittaa laitetta, muistikorttia tai molempia.*
- Pidä muistikorttipaikan kansi kiinni kortin lataamisen aikana. Se suojaa korttia pölyltä ja häiriöiltä. Muutoin muistikortin tiedot saatetaan menettää tai laite voi vahingoittua.*
- Joidenkin muistikorttien staattinen jännite saattaa aiheuttaa laitteessa toimintahäiriöitä.*

Huomautus:

Jos muistikortti on asetettu paikkaan väärin, muistikortin merkkivalo ei syty.

Muistikorttien poistaminen

1. Varmista, että tulostustyö on valmis eikä muistikortin merkkivalo pala.
2. Avaa muistikorttipaikan kansi.
3. Irrota muistikortti vetämällä se pois korttipaikasta kohtisuoraan.

**Muistutus:**

- ❑ Älä poista muistikorttia tai sammuta laitetta tulostamisen aikana tai muistikorttivalon vilkkuessa. Muistikortin tiedot saatetaan menettää.

- ❑ Jos käytät laitetta Windows 2000- tai XP -tietokoneen kanssa, älä sammuta laitetta tai irrota USB-kaapelia silloin, kun laitteessa on muistikortti. Muutoin muistikortin tiedot saattavat tuhoutua. Lisätietoja on käyttöoppaassa.

4. Sulje muistikorttipaikan kansi.

Tulostamisen perustoimet

Voit tulostaa valokuvia 10 × 15 -kokoiselle paperille muuttamatta mitään asetuksia.

1. Valitse Basic Print (Perustulostus) ja asianmukainen tulostusasetus.

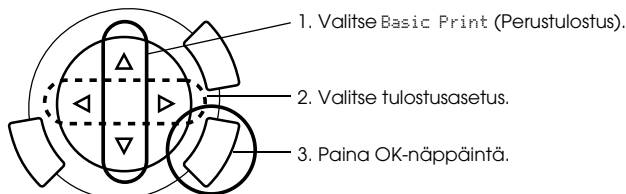

Tulostusasetus	Kuvaus
Select Print (Valitse tulostus)	Valitse ja tulosta haluamasi valokuvat.
All Print (Kaikkien tulostus)	Tulostaa kaikki muistikortille tallennetut valokuvat.
Range Print (Alueen tulostus)	Valitse joukko peräkkäisiä valokuvia.
DPOF	Tulostaa valokuviiin DPOF-tiedot. Lisätietoja on kohdassa "Tulostaminen DPOF-toimintojen avulla" sivulla 33.

2. Valitse tulostettavat valokuvat (katso "Valokuvien ja tulostusasetusten valitseminen" sivulla 36).
3. Aloita tulostaminen painamalla \diamond Color -näppäintä.
4. Palaa ylävalikkoon painamalla Cancel-näppäintä.

Tulostaminen käyttäen erilaisia asetuksia

Voit tulostaa valokuvia erikokoisille ja -tyyppisille papereille käyttäen asianmukaisia asetuksia.

1. Alitse Custom Print (Mukautettu tulostus) ja asianmukainen tulostusasetus.

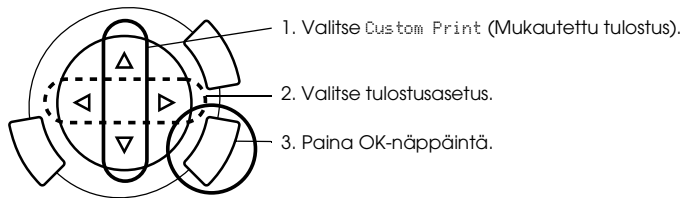

Tulostusasetus	Kuvaus
Select Print (Valitse tulostus)	Valitse ja tulosta haluamasi valokuvat.
All Print (Kaikkien tulostus)	Tulostaa kaikki muistikortille tallennetut valokuvat.
Range Print (Alueen tulostus)	Valitse joukko peräkkäisiä valokuvia.
DPOF	Tulostaa valokuviiin DPOF-tiedot. Lisätietoja on kohdassa "Tulostaminen DPOF-toimintojen avulla" sivulla 33.
P.I.F. All (P.I.F. kaikki)	Lisää valokuviiin kehykset.

2. Valitse tulostettava valokuva (katso "Valokuvien ja tulostusasetusten valitseminen" sivulla 36).

3. Muuta tulostusasetusta (katso "Tulostusasetusten muuttaminen" sivulla 37).
4. Anna kopiomäärä painamalla ▲/▼-näppäimiä.
5. Aloita tulostaminen painamalla ◊ Color- tai ◊ B&W-näppäintä.
6. Palaa ylävalikkoon painamalla Cancel-näppäintä.

Suurennettujen kuvien tulostaminen

Voit suurentaa valokuvia ja tulostaa ne.

1. Valitse Zoom Print (Zoomauksen tulostus).



2. Valitse tulostettava valokuva.

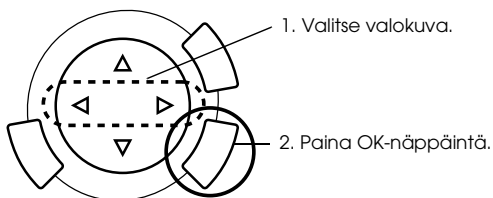

3. Muuta tulostusasetusta tarvittaessa (katso "Tulostusasetusten muuttaminen" sivulla 37).

4. Valitse zoomausalueen vasen yläkulma siirtämällä -kuvaketta.

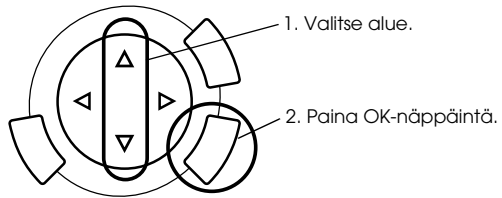

5. Valitse zoomausalueen oikea alakulma siirtämällä -kuvaketta.

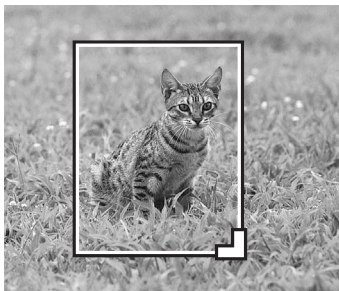
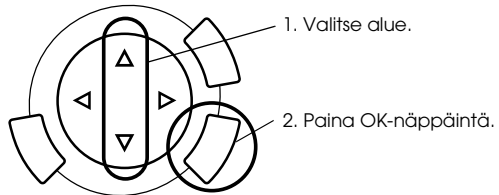

6. Vahvista esikatselukuva ja paina OK-näppäintä.

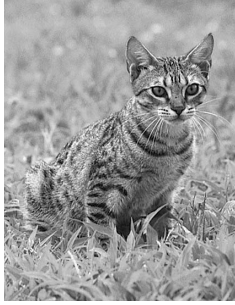

7. Anna kopiomäärä painamalla ▲/▼-näppäintä.
8. Aloita tulostaminen painamalla ◇ Color- tai ◇ B&W-näppäintä.
9. Palaa ylävalikkoon painamalla Cancel-näppäintä.

Tulostaminen luettelolomakkeen avulla

Luettelolomakkeen käyttäminen helpottaa tulostamista muistikortilta. Luettelolomakkeessa näet muistikortille tallennetut kuvat pikkukuvina.

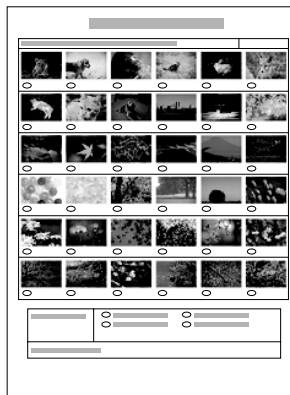

Luettelolomakkeen tulostaminen

1. Paina Memory Card -näppäintä.
2. Valitse Index Sheet (Luettelolomake).

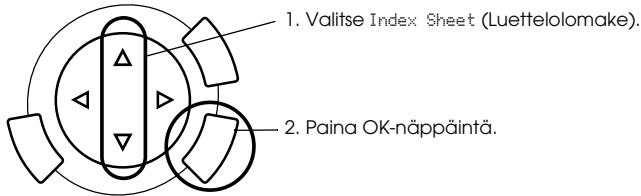

3. Valitse Print Index (Tulosta luettelo) painamalla ▲/▼-näppäintä ja aloita tulostaminen painamalla ◊ Color-näppäintä.

Valokuvien tulostaminen täyttämällä luettelolomake

1. Väritä tulostettavien kuvien alla olevat ympyrät tummalla kynällä luettelolomakkeesta ja valitse paperityyppi.

Katso seuraavia esimerkkejä.

Hyvä



Ei hyvä



Huomautus:

Täytyä luettelolomake oikein. Asetuksia ei voi muuttaa ohjauspaneelista.

2. Lataa luettelolomakkeesta valitsemaasi paperia.
3. Valitse Scan Index (Skannaa luettelo) painamalla ▲/▼-näppäintä.

4. Aseta luettelolomake lasitasolle etupuoli alaspäin siten, että sen yläreuna on tason vasemman etureunan kohdassa (katso "Asiakirjan asettaminen lasitasolle" sivulla 16).
5. Aloita tulostaminen painamalla \diamond Color -näppäintä.
6. Palaa ylävalikkoon painamalla Cancel-näppäintä.

Luettelon tulostaminen

Voit tulostaa luettelon kaikista muistikortille tallennetuista valokuvista.

1. Valitse All Index Print (Koko luettelon tulostus).

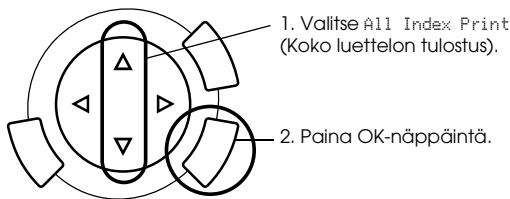

2. Muuta Paper Type (Paperityyppi)- ja Paper Size (Paperikoko) -asetuksia (katso "Tulostusasetusten muuttaminen" sivulla 37).

Huomautus:

Yhdelle sivulle mahtuvien kuvien määrä vaihtelee paperikoon mukaan.

3. Aloita tulostaminen painamalla \diamond Color -näppäintä.
4. Palaa ylävalikkoon painamalla Cancel-näppäintä.

Tulostaminen DPOF-toimintojen avulla

DPOF (Digital Print Order Format) on alan käytännön mukainen tulostustiedoston pyyntömuoto. Laite on yhteensopiva DPOF-version 1.10 kanssa. DPOF-toiminnon avulla voit määrittää valokuvien numerot ja kopioiden määrän digitaalikamerassa ennen tulostamista. Jotta voit luoda DPOF-tiedot, käyttämäsi kameran on tuettava DPOF-toimintoa. Lisätietoja digitaalikameran DPOF-asetuksista on digitaalikameran käyttöoppaissa.

Huomautus:

Jos muistikortilla on digitaalikamerassa määritettyjä DPOF-tietoja, voit tulostaa ainoastaan värillisenä.

1. Valitse **Basic Print (Perustulostus)** tai **Custom Print (Mukautettu tulostus)** sekä **DPOF**.

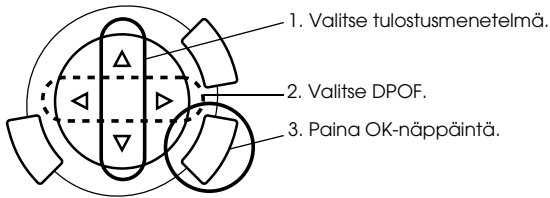

Huomautus:

DPOF näkyy vain, jos muistikortilla on DPOF-tietoja.

2. Kun valitset **Custom Print (Mukautettu tulostus)**, muuta tulostusasetusta (katso "Tulostusasetusten muuttaminen" sivulla 37).
3. Aloita tulostaminen painamalla **Color-** tai **B&W-näppäintä** (vain **Custom Print (Mukautettu tulostus)**).
4. Palaa ylävalikkoon painamalla **Cancel-näppäintä**.

Tulostaminen käyttäen PRINT Image Framer -toimintoa

Voit lisätä lempivalokuviasi värikkäitä, omaperäisiä kehyksiä. Voit lisätä valokuviesi elävyyttä valitsemalla jonkin valmiista kehyksistä.

Kaikkien kehystietojen tulostaminen (P.I.F. All (P.I.F. kaikki) -tulostus)

1. Lataa muistikortti, jolla on PRINT Image Framer -tietoja.

Huomautus:

Tallenna PRINT Image Framer -tiedot (nimellä \EPUDL\ AUTOLOAD.USD) muistikortille oikein EPSON PRINT Image Framer Tool -työkalun avulla. Muutoin AUTOLOAD (AUTOMAATTINEN LATAUS) -teksti ei ilmesty tulostimen näyttöön.

2. Valitse Custom Print (Mukautettu tulostus) ja P.I.F. All (P.I.F. kaikki).

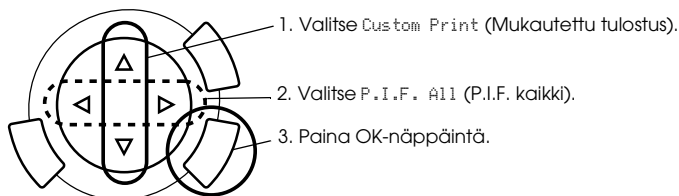

3. Muuta Paper Type (Paperityyppi)- ja Paper Size (Paperikoko) -asetuksia (katso "Tulostusasetusten muuttaminen" sivulla 37).
4. Paina \diamond Color -näppäintä.
5. Palaa ylävalikkoon painamalla Cancel-näppäintä.

Valokuvien tulostaminen käyttäen PRINT Image Framer -toimintoa

1. Lataa muistikortti, jolla on valokuvatietoja.
2. Valitse Custom Print (Mukautettu tulostus) ja Select Print (Valitse tulostus).

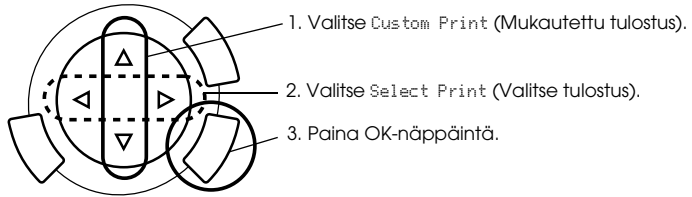

3. Valitse tulostusasetusvalikosta asetteluksi P.I.F. (katso "Tulostusasetusten muuttaminen" sivulla 37).

Huomautus:

Kun valitset asetteluksi P.I.F., paperikoko määritetään automaattisesti.

4. Vahvista asettelu ja tulosteiden määrä tulostimen näytössä.
5. Aloita tulostaminen painamalla \diamond Color- tai \diamond B&W-näppäintä.
6. Palaa ylävalikkoon painamalla Cancel-näppäintä.

Valokuvien ja tulostusasetusten valitseminen

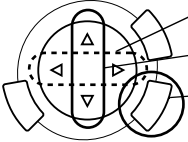
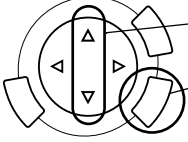
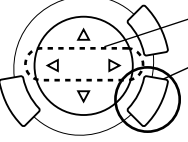
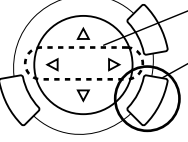
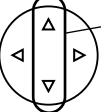
Tulostusasetus	Valitseminen
Select Print (Valitse tulostus)	 <ol style="list-style-type: none"> 1. Valitse haluamasi valokuva. 2. Määritä tulosteiden määrä. 3. Paina OK-näppäintä. (vain Custom Print (Mukautettu tulostus)).
All Print (Kaikkien tulostus)	 <ol style="list-style-type: none"> 1. Määritä, miten monta kertaa kukin valokuva tulostetaan. 2. Paina OK-näppäintä.
Range Print (Alueen tulostus)	 <ol style="list-style-type: none"> 1. Valitse ensimmäinen valokuva. 2. Paina OK-näppäintä.  <ol style="list-style-type: none"> 3. Valitse viimeinen valokuva. 4. Paina OK-näppäintä. <p>Vain Basic Print (Perustulostus)</p>  <ol style="list-style-type: none"> 5. Määritä, miten monta kertaa kaikki valokuvat tulostetaan.

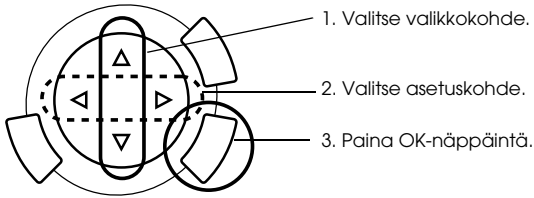

Tulostusasetusten muuttaminen

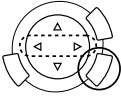

Valikkokohta	Asetuskohta	Kuvaus
Paper type (Paperityyppi)	Plain (Tavallinen), BrightWhite, GlossyPhoto, Photo Paper, Prem. Glossy*, SemiGloss, Matte, PQLJ, Iron-on Lisätietoja on kohdassa sivu 15.	
Paper size (Paperikoko)	A4, 10 × 15 cm*, 4 × 6 tuumaa	
Layout (Asettelu)	BorderFree (Reunukseton)*	Tulostaa ilman reunoja.
	With Border (Reunuksellinen)	Jättää ylä- ja alareunaan sekä molemmille sivuille 3 mm:n marginaalin.
	2-up, 4-up, 8-up, 20-up (2, 4, 8, 20)	Tulostaa useita valokuvia yhdelle arkille: Kunkin valokuvan koko säädetään automaattisesti tulostettavien valokuvien määrän ja paperikoon mukaan.
	Upper1/2 (Yläpuolisko)	Tulostaa paperin ylempään puoliskoon
	P.I.F.	Valitse tämä asettelu, kun tulostan valokuvia käyttäen PRINT Image Framer -toimintoa.
Resolution (Tarkkuus)	Normal (Normaali), Photo (Valokuva)*, Best Photo (Paras valokuva)	
Filter (Suodatin)	Off (Ei käytössä)*	Ei tulosta seepiansävyisenä, vaan värillisenä tai harmaasävyisenä.
	Sepia (Seepia)	Tulostaa seepiansävyisenä.

Valikkokohta	Asetuskohta	Kuvaus
 Auto Correct (Automaattinen korjaus)	P.I.M.*	Tulostaa käyttäen PRINT Image Matching -toimintoa. Jos valokuvatiedot eivät sisällä P.I.M.-tietoja, voit käyttää PhotoEnhance-asetusta.
	Exif	Tulostaa käyttäen Exif Print -toimintoa. Se takaa tulosteiden laadukkuuden.
	Photo Enhance	Parantaa kuvien laatua automaattisesti. Tulostus kestää kauan, mutta laatu on tavallista parempi.
	None (Ei mitään)	Tulostus käyttämättä automaattista korjausta.
Small Image (Pieni kuva)	On (Käytössä)	Poistaa digitaaliset häiriöt ja parantaa tarkkuutta.
	Off (Ei käytössä)*	Ei poista digitaalisia häiriöitä eikä paranna tarkkuutta.
Brightness (Kirkkaus)	Brightest (Kirkkain)	Tulostaa hyvin kirkkaana.
	Brighter (Kirkkaampi)	Voit lisätä tulosteiden kirkkautta jonkin verran.
	Standard (Normaali)*	Ei kirkkautta säätöä.
	Darker (Tummempi)	Voit vähentää tulosteiden kirkkautta jonkin verran.
	Darkest (Tummin)	Tulostaa hyvin tummana.
Contrast (Kontrasti)	Super High (Erittäin korkea)	Korostaa tulosteiden kontrastia voimakkaasti.
	High (Korkea)	Korostaa tulosteiden kontrastia hieman.
	Standard (Normaali)*	Ei kontrastin säätöä.

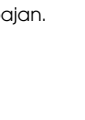
Valikkokohta 	Asetuskohta 	Kuvaus
Sharpness (Terävyys)	Sharpest (Terävin)	Voit terävöittää kohteiden reunoja voimakkaasti.
	Sharper (Terävämpi)	Voit terävöittää kohteiden reunoja jonkin verran.
	Standard (Normaali)*	Ei terävyyden säätöä.
	Softer (Pehmeämpi)	Voit pehmentää kohteiden reunoja jonkin verran.
	Softest (Pehmein)	Voit pehmentää kohteiden reunoja voimakkaasti.
Saturation (Värikylläisyys)	Most Sat. (Värikylläisin)	Tulostaa hyvin värikylläisenä.
	More Sat. (Värikylläisempi)	Lisää tulosteiden värikylläisyyttä jonkin verran.
	Standard (Normaali)*	Ei värikylläisyyden säätöä.
	Less Sat. (Vähemmän värikylläinen)	Voit vähentää tulosteiden värikylläisyyttä jonkin verran.
	Least Saturation. (Vähiten värikylläinen)	Tulostaa hyvin tasasävyisenä.
Date (Päivämäärä) Tulostaa kuvan ottopäivän.	None (Ei mitään)*	Ei tulosta päiväystietoja.
	yyyy.mm.dd (vvvv.kk.pp)	esim. 2003. 05. 18
	mmm.dd.yyyy (kkk.pp.vvvv)	esim. lokak. 18. 2003
	dd.mmm.yyyy (pp.kkk.vvvv)	esim.. 18. lokak. 2003

Valikkokohta	Asetuskohta	Kuvaus	
Time (Kellonaika) Tulostaa kuvan ottoajan.			Ei tulosta kellonaikatietoja.
	None (Ei mitään)*	esim. 10:00	
	12-hour system (12-tuntinen järjestelmä)	esim. 22:00	
Print Info (Tulostustiedot)	Off (Ei käytössä)*	Ei tulosta tietoja.	
	On (Käytössä)	Tulostaa tiedot (valotusaika/suljinnopeus, objektiivin valovoima, ISO-nopeus) tulosteen oikeaan alareunaan.	
Fit to Frame (Sovita kehykseen)	On (Käytössä)*	Leikkaa automaattisesti pois ne kuvan osat, jotka ulottuvat valitun tulostuskoon ulkopuolelle. Kuvan ylä- ja alareuna tai vasen ja oikea reuna rajataan alkuperäisen valokuvan kuvasuhteen ja valitun tulostuskoon mukaan.	
	Off (Ei käytössä)	Valokuvaa ei rajata.	
Bidirectional (Kaksisuuntainen)	On (Käytössä)*	Nopeampi (normaali tulostuslaatu). Ottamalla tämän toiminnon käyttöön voit tulostaa kaksisuuntaisesti (oikealta vasemmalle ja vasemmalta oikealle).	
	Off (Ei käytössä)	Hitaampi (tarkka tulostuslaatu).	

* on oletusasetus.

Filmin tulostaminen

Tee seuraavat toimet, ennen kuin tulostat valokuvia filmiltä.

1. Lataa filmi lasitasolle (katso “Filmin lataaminen ja asettaminen lasitasolle” sivulla 46).
2. Lisää laitteeseen asianmukaista paperia (katso “Paperin asettaminen tulostimeen” sivulla 13).
3. Paina Film Print -näppäintä.

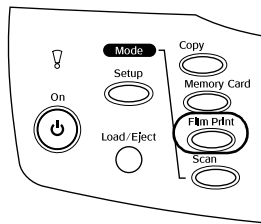

4. Jatka asianmukaiseen osaan.

Asetus	Lisätietosivu
Basic Print (Perustulostus) - Tulostamisen perustoimet	sivu 42
Custom Print (Mukautettu tulostus) - Tulostaminen käyttäen erilaisia asetuksia	sivu 43
Zoom Print (Zoomauksen tulostus) - Suurennettujen kuvien tulostaminen	sivu 44

Tulostamisen perustoimet

Voit tulostaa valokuvia 10 x 15 -kokoiselle paperille muuttamatta mitään asetuksia.

1. Valitse Basic Print (Perustulostus).

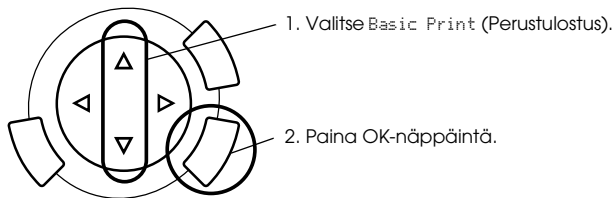

2. Valitse filmin tyyppi (katso "Filmin tyypin valinta" sivulla 45).
3. Valitse haluamasi valokuva ja tulosteiden määrä.

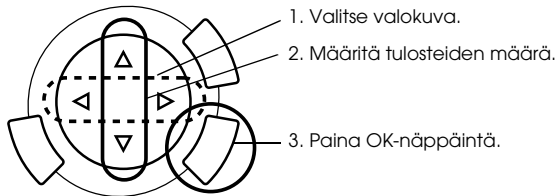

4. Aloita tulostaminen painamalla ◊ Color- tai ◊ B&W-näppäintä.

Tulostaminen käyttäen erilaisia asetuksia

Voit tulostaa valokuvia erikokoisille ja -tyyppisille papereille käyttäen asianmukaisia asetuksia.

1. Valitse Custom Print (Mukautettu tulostus).

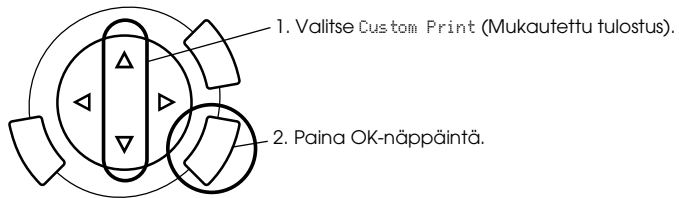

2. Valitse filmin tyyppi (katso "Filmin tyyppin valinta" sivulla 45).
3. Valitse haluamasi valokuva ja tulosteiden määrä.

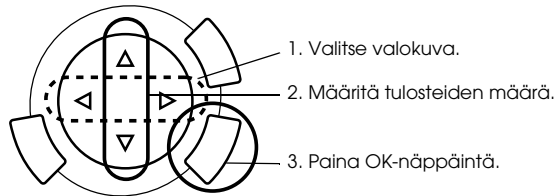

4. Muuta tulostusasetusta (katso "Tulostusasetusten muuttaminen" sivulla 45).
5. Aloita tulostaminen painamalla \diamond Color- tai \diamond B&W-näppäintä.

Suurennettujen kuvien tulostaminen





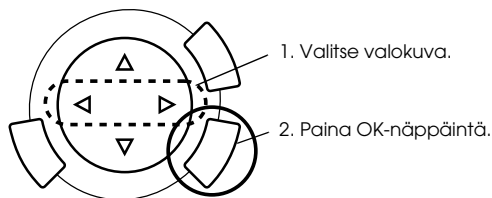

Voit suurentaa filmin valokuvia ja tulostaa niitä.

1. Valitse Zoom Print (Zoomauksen tulostus).



2. Valitse filmin tyyppi (katso "Filmin tyyppin valinta" sivulla 45).
3. Valitse haluamasi valokuva.



4. Muuta tulostusasetusta (katso "Tulostusasetusten muuttaminen" sivulla 45) tarvittaessa ja paina OK-näppäintä.
5. Valitse zoomattava alue siirtämällä  - ja  -kuvaketta (lisätietoja on Tulostaminen suoraan muistikortilta -osan "Suurennettujen kuvien tulostaminen" sivulla 28 -kohdan vaiheissa 4 ja 5).
6. Vahvista esikatselukuva ja paina OK-näppäintä.
7. Määritä kopiomäärä painamalla  /  -näppäimiä.
8. Aloita tulostaminen painamalla  Color- tai  B&W-näppäintä.

Filmin tyyppin valinta

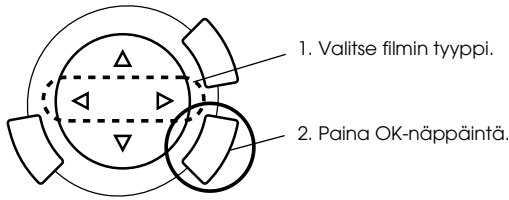

Negative Color Film (Värinegatiivifilmi)	Positive Color Film (Strip) (Väripositiivifilmi (film))
Positive Color Film (Slide) (Väripositiivifilmi (dia))	Negative B&W Film (Mustavalkonegatiivifilmi)

Tulostusasetusten muuttaminen

Valikkokohta	Asetuskohta	Kuvaus
Paper Type (Paperityyppi)	Plain (Tavallinen), BrightWhite, Glossy Photo, Photo Paper, Prem. Glossy*, SemiGloss, Matte, PQIJ Lisätietoja on kohdassa sivu 15.	
Paper Size (Paperikoko)	A4, 10 x 15 cm*, 4 x 6 tuumaa	
Resolution (Tarkkuus)	Photo (Valokuva), Best Photo (Paras valokuva)*	

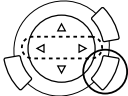
Valikkokohta	Asetuskohta	Kuvaus
		
Restoration (Palautus)	On (Käytössä)	Palauttaa filmin ja valokuvien haalistuneet värit. Huomautus: Asetus ei vaikuta, kun Film Type (Filmin tyyppi) -asetukseksi on valittu Negative B&W Film (Mustavaikonegatiivifilmi).
	Off (Ei käytössä)*	Ei muuta filmin ja valokuvien haalistuneita värejä.
Layout (Asettelu)	BorderFree (Reunukseton)*	Tulostaa ilman reunoja.
	With Border (Reunuksellinen)	Tulostaa käyttäen reunoja.

* on oletusasetus.

Filmin lataaminen ja asettaminen lasitasolle



Muistutus:

Käsittele filmiä koskettamalla ainoastaan sen reunoja. Muussa tapauksessa käytä sormikkaita. Filmin pinnan koskettaminen paljain käsin saattaa jättää materiaaliin mm. sormenjälkiä.

Huomautus:

Pyyhi asiakirjakannen sisäpuoli ja lasitaso ennen valoa läpäisevän materiaalin skannaamista.

1. Varmista, että asiakirjakannen kaapeli on liitetty kalvoyksikön liitäntään, ja avaa asiakirjakansi.

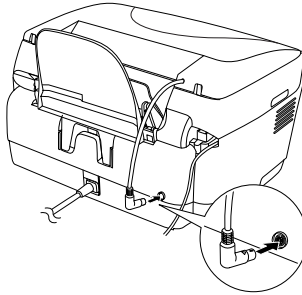

2. Irrota asiakirja-alusta varovasti.

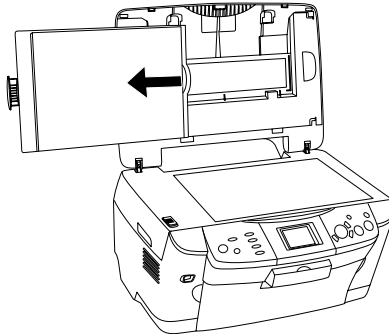

Huomautus:

Pidä asiakirjakkannesta kiinni molemmiin käsiin.

3. Lataa valoa läpäisevä materiaali filmitelineeseen ja aseta se lasitasolle.

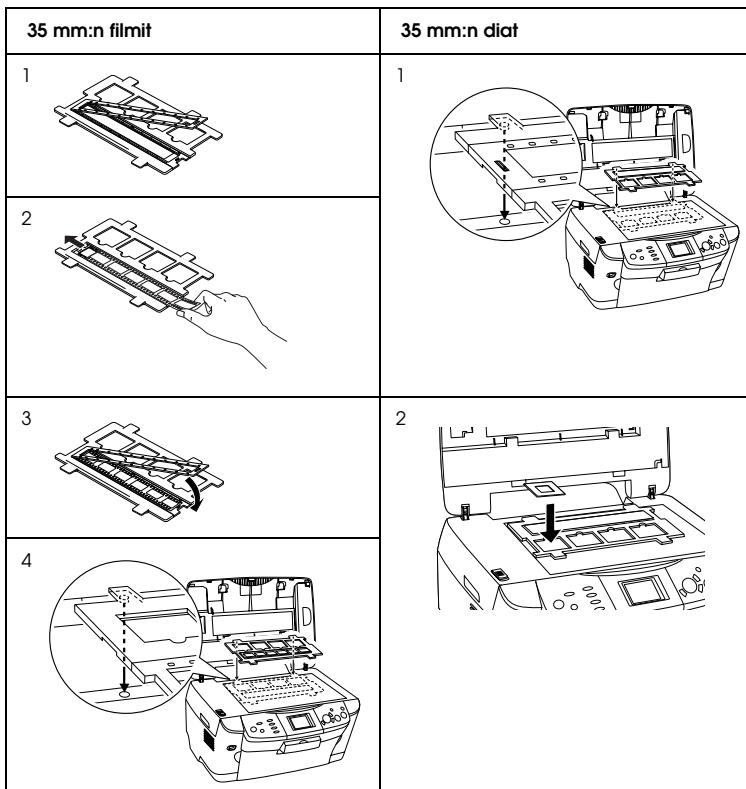

Huomautus:

- Aseta filmiteline lasitason keskelle.
- Filmin tukikerrospuolen tunnistaa filmin valmistajan nimestä ja filmin tunnuksesta. Tunnistat filmin tukikerrospuolen myös siitä, että sen puolelta katsottuna kuva näkyy oikein päin.
- Aseta filmi ensin asianmukaisesti telineeseen ja teline sitten lasitasolle.
- Älä paina lasitasa liian voimakkaasti.

4. Sulje asiakirjakansi.

Huomautus:

- Varmista, että asiakirjakansi on täysin suljettu. Muussa tapauksessa värikuvioiden laatu kärsii.*
- Skannauskuvassa voi näkyä Newtonin renkaita (renkaan muotoisia raitoja). Poista Newtonin renkaat kääntämällä filmi pohjapuoli ylöspäin. Katso käyttöohjeesta lisätietoja.*
- Kun et käytä filmitelinettä, voit säilyttää sitä asiakirjakannen sisällä. Katso lisätiedot kohdasta "Filmitelineen säilyttäminen" sivulla 49.*

Filmitelineen säilyttäminen

Kun et käytä filmitelinettä, voit säilyttää sitä asiakirjakannen sisällä.

1. Avaa asiakirjakansi.
2. Työnnä filmiteline asiakirjakannen sisään.

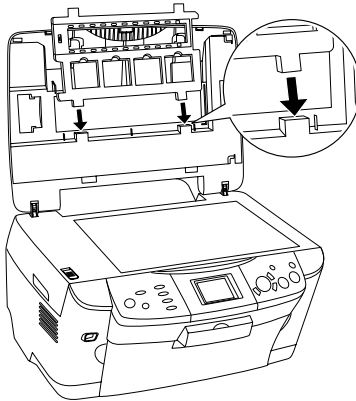

3. Aseta asiakirja-alusta takaisin paikalleen.

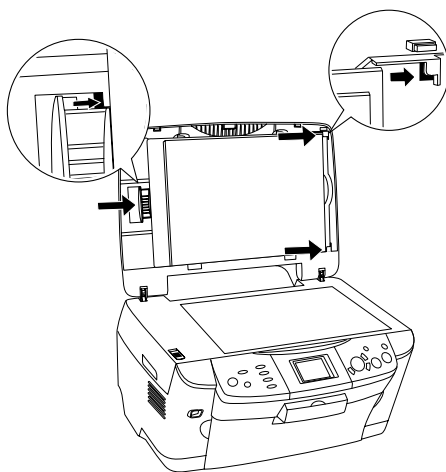

Huomautus:

Pidä asiakirjakannesta kiinni molemmiin käsiin.

4. Sulje asiakirjakansi.

Skannaaminen laitteen näytön ja näppäinten avulla

Tällä laitteella voit skannata kuvia muistikortille, tietokoneeseen tai sähköpostiin (käytettävissä tietokoneessa) ja muokata niitä tarpeen mukaan.

Huomautus:

- ❑ Lisätietoja kuvien skannaamisesta tietokoneeseen tai sähköpostiin on pikaoppaassa.
- ❑ Skannatut kuvat tallennetaan JPEG-muodossa epscan-kansioon, joka luodaan automaattisesti skannaettaessa muistikortille.

Valoa heijastavan asiakirjan skannaaminen ja tallentaminen muistikortille

1. Lataa muistikortti (katso "Muistikorttien lataaminen" sivulla 23).
2. Siirry skannaustilaan painamalla SCAN-näppäintä.

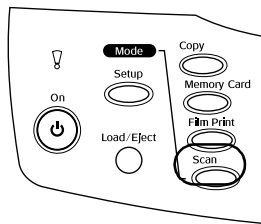

3. Valitse Scan to Memory Card (Skannaus muistikortille).

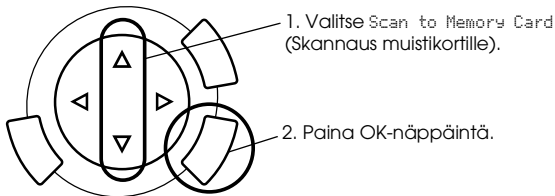

4. Valitse haluamasi skannausasetukset.

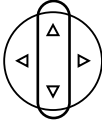
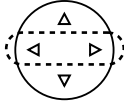
Asetus		Valinta	
Scan area (Skannausalue)		Auto cropping (Automaattinen rajausta)*, Max area (Enimmäisalue)	
Document Type (Asiakirjatyyppi)		Text (Teksti), Graphics (Grafiikka)*	
Quality (Laatu)		Normal (Normaali), Photo (Valokuva), Fine (Tarkka)	

* on oletusasetus.

Laatu vaikuttaa kuvien tiedostokokoon seuraavasti:

Asiakirjatyyppi	Laatu	Skannaustarkkuus	Tiedoston koko**
Text (Teksti)**	Normal (Normaali)*	200 x 200 dpi	350 kt
	Fine (Tarkka)	300 x 300 dpi	650 kt
Graphic (Grafiikka)	Fine (Tarkka)		650 kt
	Photo (Valokuva)*		3,0 Mt

* on oletusasetus.

** A4, värillinen asiakirja.

5. Aseta originaali lasitasolle (katso "Asiakirjan asettaminen lasitasolle" sivulla 16).
6. Aloita skannaaminen painamalla  Color -näppäintä.
7. Varmista, että kuvat tallentuivat oikein, ja paina OK-näppäintä.



Muistutus:

Älä avaa skanneriyksikköä skannauksen tai kopioinnin aikana, jotta et vahingoittaisi laitetta.

Filmin skannaaminen ja tallentaminen muistikortille

1. Lataa muistikortti (katso "Muistikorttien lataaminen" sivulla 23).
2. Siirry filmintulostustilaan painamalla Film Print -näppäintä.
3. Valitse Scan to Memory Card (Skannaus muistikortille).

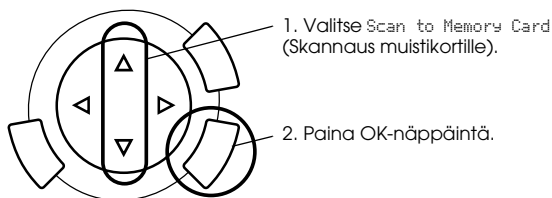

4. Valitse filmin tyyppi (katso "Filmin tyypin valinta" sivulla 45).
5. Valitse haluamasi valokuva ja tulosteiden määrä.

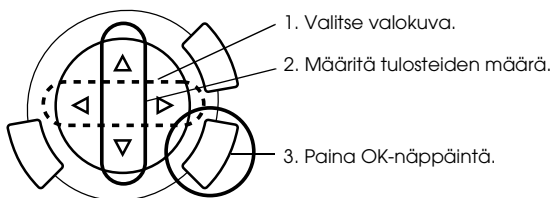

6. Valitse Quality (Laatu) -asetus painamalla ◀/▶-näppäimiä.

Skannauslaatu vaikuttaa kuvien tiedostokokoon. Muista varata tarpeeksi tilaa seuraavan taulukon mukaisesti:

Laatu	Tiedoston koko
Fine (Tarkka)	500 kt
Photo (Valokuva)	4,8 Mt

7. Aloita skannaaminen painamalla ◊ Color- tai ◊ B&W-näppäintä.
8. Varmista, että kuvat tallentuivat oikein, ja paina OK-näppäintä.

Muistikortin alustaminen

Jos laitteen näytössä on kehoitus alustaa muistikortti, alusta kortti painamalla OK-näppäintä.



Muistutus:

Kaikki muistikortin tiedot poistetaan, kun kortti alustetaan.

Alustamisen peruuttaminen

Voit peruuttaa alustamisen painamalla Cancel-näppäintä ja vaihtaa kortin tilalle alustetun kortin.

Lisäominaisuuksien käyttäminen

Tulostaminen suoraan digitaalikamerasta

Voit käyttää toimintoa niiden digitaalikameroiden yhteydessä, jotka tukevat USB DIRECT-PRINT- tai PictBridge-toimintoa. Lisätietoja digitaalikameran käytöstä on sen käyttöoppaassa.

1. Liitä digitaalikamera tulostimeen USB-kaapelilla.

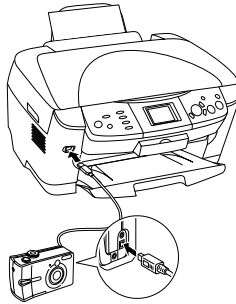

Huomautus:

- Älä tulosta tietokoneesta tai muistikorttipaikkaan asetetulta muistikortilta, kun digitaalikamera on liitettynä tulostimeen.
- Älä tee varmuuskopioita, kun digitaalikamera on liitettynä tulostimeen.
- Varmista, että tulostimessa ei ole virhetilannetta, ennen kuin liität digitaalikameran tulostimeen.

2. Paina Setup-näppäintä, valitse Direct Print image set (Kuvan suoratulostusasetus) ▲/▼ -näppäimellä ja paina OK-näppäintä.

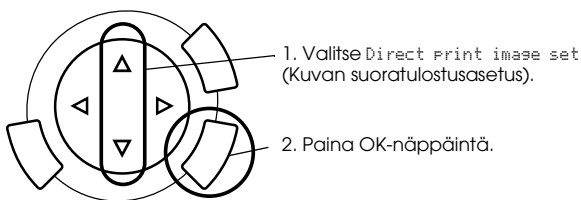

3. Säädä asetuksia digitaalikamerasta (esimerkiksi paperikoko ja -tyyppi sekä asettelu).
4. Muuta tulostusasetusta tarvittaessa (katso "Tulostusasetusten muuttaminen" sivulla 37).
5. Tulosta digitaalikamerasta.

Muistikortin kuvien tallentaminen ulkoiseen laitteeseen (varmuuskopiointi)

1. Varmista, että tulostimen ja ulkoisen laitteen virta on katkaistu.
2. Liitä ulkoinen laite tulostimeen USB-kaapelilla ja käynnistä molemmat.
3. Aseta tiedot sisältävä muistikortti korttipaikkaan ja aseta tallennusväline ulkoiseen laitteeseen.

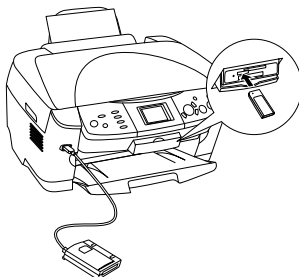

4. Paina Memory Card -näppäintä.
5. Valitse Backup (Varmuuskopiointi) käyttämällä ▲/▼ -näppäimiä ja paina OK-näppäintä.

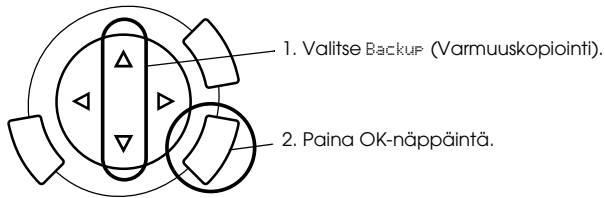

6. Vahvista ilmoitukset laitteen näytössä ja paina OK.
7. Aloita varmuuskopiointi painamalla OK-näppäintä.

Värikasettien vaihtaminen

Värikasetit

Tässä tuotteessa voidaan käyttää seuraavia värikasetteja.

Musta värikasetti	Musta	T0481
Värikasetti	Syaani Magenta Keltainen Vaalea syaani Vaalea magenta	T0482 T0483 T0484 T0485 T0486



Muistutus:

Epson suosittelee vain aitojen Epson-värikasettien käyttämistä. Epson ei korvaa muiden tuotteiden käytöstä aiheutuneita vahinkoja.

Mustetason tarkistaminen

1. Paina Setup-näppäintä.
2. Valitse Ink Levels (Mustetasot). Näyttöön tulee musteen määrä.

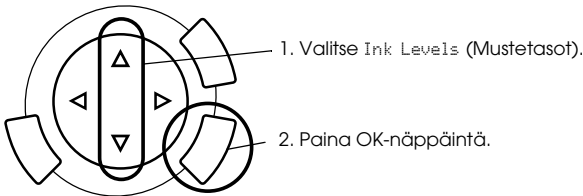

3. Jos haluat vaihtaa värikasetin, siirry seuraavaan osaan. Jos haluat palata edelliseen näyttöön vaihtamatta värikasettia, paina OK.



Muistutus:

Poista käytetty värikasetti vasta juuri ennen sen vaihtamista uuteen. Muutoin tulostuspään suuttimiin jäänyt muste saattaa kuivua.

Värikasetin vaihtamiseen liittyvät varotoimenpiteet

- ❑ Jos joudut poistamaan värikasetin tilapäisesti tuotteesta, suojaa kasetin musteensyöttöalue likaantumiselta ja pölyltä. Säilytä värikasettia samassa paikassa kuin tuotetta. Huolehdi siitä, että värikasetin tarra, joka ilmaisee kasetin värin, on säilytyksen aikana ylöspäin. Älä säilytä värikasetteja ylösalaisin.
- ❑ Musteensyöttöaukossa oleva venttiili pitää sisällään mahdollisen yli vuotavan musteen. Siitä huolimatta kasettia on käsiteltävä varovasti. Älä kosketa kasetin musteensyöttöaukkoa tai sitä ympäröivää aluetta.
- ❑ Tuotteessa käytetään mikropiirillä varustettuja värikasetteja. Mikropiiri tarkkailee jokaisen värikasetin käyttämän musteen määrää. Vaikka kasetti irrotettaisiin ja asetettaisiin myöhemmin uudestaan paikoilleen, kaikki sen sisältämä väriaine voidaan käyttää. Osa musteesta kuluu kuitenkin aina kasetin paikalleen laittamisen yhteydessä, sillä tuote tarkistaa kasetin käyttövarmuuden automaattisesti.
- ❑ Kun värikasetti tyhjenee, et voi kopioida, vaikka toisessa kasetissa olisi vielä mustetta. Vaihda tyhjä värikasetti uuteen ennen kopiaointia.
- ❑ Mustetta kuluu asiakirjojen kopioimisen lisäksi myös tulostuspään puhdistukseen, tuotteen virrankytkenän yhteydessä suorittamaan itsepuhdistukseen sekä musteen lataukseen, kun asennat tuotteeseen värikasetin.
- ❑ Älä täytä värikasettia uudelleen. Tuote laskee jäljellä oleva musteen määrän värikasetissa olevan mikropiirin avulla. Jos kasetti täytetään uudelleen, mikropiiri ei laske jäljellä olevan musteen määrää uudelleen, eikä käytettävissä olevan musteen määrä muutu.
- ❑ Jos muste on vähissä, värikasetti voi tyhjentyä sen jälkeen, kun se on asennettu uudelleen. Kun saat sanoman, joka ilmoittaa musteen olevan vähissä, varaa uusi värikasetti valmiiksi.

Värikasetin vaihtaminen

Asenna värikasetit seuraavien vaiheiden mukaan.

Huomautus:

Lue ennen värikasetin vaihtamista kohdat "Värikasetin vaihtamiseen liittyvät varotoimenpiteet" sivulla 59 ja "Värikasettien käsittelyminen" sivulla 7.

1. **Kun mustekasetti on tyhjä:**

Määritä näytön sanoman mukaan, mikä muste on lopussa, ja paina OK-näppäintä.

Kun muste on vähissä:

Paina Setup-näppäintä ja valitse Ink cartridge (Värikasetti) painamalla ▲/▼-näppäintä. Paina sen jälkeen OK-näppäintä. Vahvista ilmoitukset laitteen näytössä ja aloita värikasetin vaihtaminen painamalla OK.

Värikasetit siirtyvät vaihtoasentoon.

2. Varmista, että asiakirjakansi on suljettu, ja avaa sitten skanneriyksikköä.

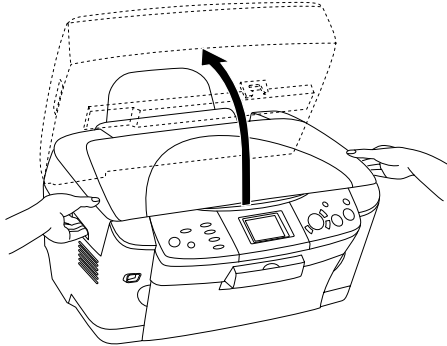



Muistutus:

- ❑ *Älä avaa skanneriyksikköä, kun asiakirjankansi on auki.*
- ❑ *Älä liikuta tulostuspäätä käsin. Tämä saattaa vahingoittaa laitetta.*
- ❑ *Älä aloita värikasetin vaihtamista ennen kuin tulostuspää pysähtyy.*

3. Avaa kasetin kansi.

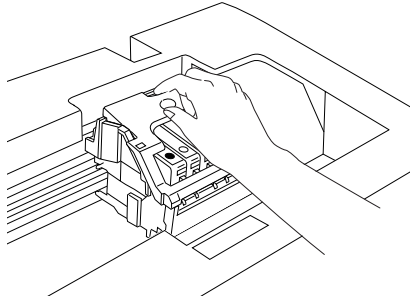

4. Poista värikasetti pakkauksesta.

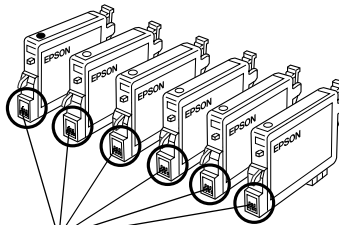

Älä kosketa

5. Purista vaihdettavaa värikasettia sivuilta. Nosta kasetti tulostimesta ja hävitä se oikein. Älä avaa käytettyä värikasettia tai yritä täyttää sitä.

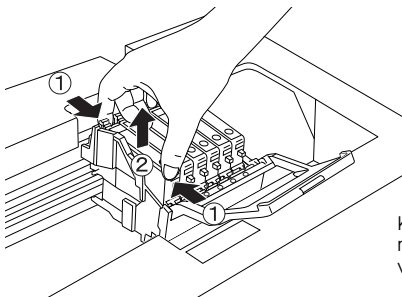

Kuvassa näkyy, miten musta värikasetti vaihdetaan.



Varoitus:

Käsittele käytettyjä värikasetteja varovasti. Musteensyöttöaukon ympärillä saattaa olla mustetta. Jos mustetta pääsee iholle, muste on pestävä perusteellisesti pois vedellä ja saippualla. Jos mustetta joutuu silmiin, huuhtele ne välittömästi vedellä. Jos huolellisen huuhtelun jälkeen silmissä on ärsytystä tai näköhäiriöitä, mene välittömästi lääkäriin.



Muistutus:

Poista käytetty värikasetti vasta juuri ennen sen vaihtamista uuteen. Muutoin tulostuspään suuttimiin jäänyt muste saattaa kuivua.

6. Asenna uusi värikasetti suoraan kasettipidikkeeseen ja paina kasetin yläosaa, kunnes se napsahtaa paikalleen.

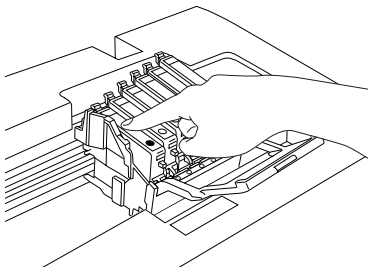

Jos toinenkin värikasetti on vaihdettava, toista vaiheet 4 - 6.

7. Sulje kasetin kansi.

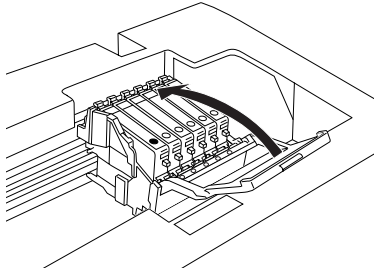

Huomautus:

Jos kasetin kansi ei tahdo mennä kiinni, tarkista vaiheesta 6, että värikasetti on asennettu oikein.

8. Sulje skanneri.

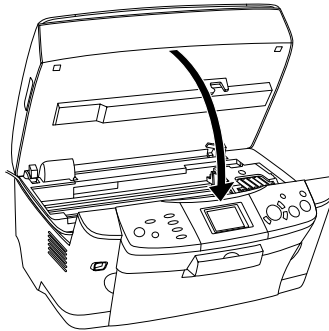

Tulostuspää siirtyy aloitusasentoon ja musteen lataaminen alkaa.

9. Kun laitteen näytössä lukee Ink cartridge replacement completed (Värikasetin vaihto on valmis), paina OK-näppäintä.



Muistutus:

Älä sammuta laitetta musteen lataamisen aikana. Muutoin muste ei lataudu kokonaan.

Huomautus:

Jos asennat käytetyn värikasetin, jonka muste on valmiiksi vähissä, se saattaa tyhjentyä heti vaihtamisen jälkeen. Vaihda tulostimeen siinä tapauksessa uusi värikasetti.

Paneelin asetusten esittely

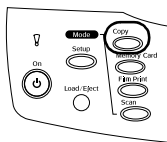

Kopiointitila

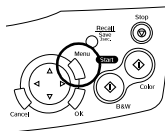

Kopiointiasetus

Number of copies (Kopiomäärä)	1 ... 99
Reduce/Enlarge (Pienennä/Suurena)	Actual (Todellinen), Auto Fit Page (Sovita sivulle) 10x 15 cm -> A4, A4 -> 10 x 15 cm, 4 x 6 tuumaa -> A4, A4 -> 4 x 6 tuumaa, A4 -> A5, A5 -> A4
Zoom In/Out (Suurena/Pienennä)	25% - 400%
Paper Type (Paperityyppi)	Plain (Tavallinen), BrightWhite, GlossyPhoto, Photo Paper, Prem. Glossy, SemiGloss, Matte, PQLJ, Iron On
Paper Size (Paperikoko)	A4, 10 x 15 cm, 4 x 6 tuumaa, A5
Copy Quality (Kopiointilaatu)	Draft (Vedos), Text (Teksti), Photo (Valokuva) ja Best Photo (Paras valokuva)
Restoration (Palautus)	Off, On (Ei käytössä, Käytössä)

CopyLayout (Kopiointiasettelu)	Standard (Normaali), BorderFree (Reunukseton), Small Margins (Pienet marginaalit), Repeat-Auto (Toisto-automaattinen), Repeat-4 (Toisto-4), Repeat-9 (Toisto-9), Repeat-16 (Toisto-16), Poster-4 (Juliste-4), Poster-9 (Juliste-9), Poster-16 (Juliste-16), 2-up (2), 4-up (4), Mirror (Peilikuva), Copy Photo (Valokuvakopia)
Copy Density (Kopiointitiheys)	

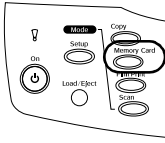

Muistikortti-tila

Basic Print (Perustulostus)	Select Print (Valitse tulostus), All Print (Kaikkien tulostus), Range Print (Alueen tulostus), DPOF
Custom Print (Mukautettu tulostus)	Select Print (Valitse tulostus), All Print (Kaikkien tulostus), Range Print (Alueen tulostus), DPOF, P.I.F. All (P.I.F. kaikki)
Index Sheet (Luettelo-lomake)	Print Index (Tulostusluettelo), Scan Index (Skannausluettelo)
Zoom Print (Zoomauksen tulostus)	/
All Index Print (Koko luettelon tulostus)	
Backup (Varmuusko-piointi)	

Muistikorttitilan tulostusasetukset

Paper Type (Paperityyppi)	Plain (Tavallinen), BrightWhite, GlossyPhoto, Photo Paper, Prem. Glossy, SemiGloss, Matte, PQLJ, Iron On
Paper Size (Paperikoko)	A4, 10 x 15 cm, 4 x 6 tuumaa
Layout (Asettelu)	BorderFree (Reunukseton), 2-up (2), 4-up (4), 8-up (8), 20-up (20), Upper1/2 (Yläpuolisko), With Border (Reunuksellinen), P.I.F. Greeting (Tervehdys)
Resolution (Tarkkuus)	Photo (Valokuva), Normal (Normaali), Best Photo (Paras valokuva)
Filter (Suodatin)	Off, Sepia (Ei käytössä, Seepia)
Auto Correct (Automaattinen korjaus)	P.I.M., Exif, PhotoEnhance, None (Ei mitään)
Small Image (Pieni kuva)	Off, On (Ei käytössä, Käytössä)
Brightness (Kirkkaus)	Brightest (Kirkkain), Brighter (Kirkkaampi), Standard (Normaali), Darker (Tummempi), Darkest (Tummin)
Contrast (Kontrasti)	Super High (Erittäin korkea), High (Korkea), Standard (Normaali)
Sharpness (Terävyys)	Sharpest (Terävin), Sharper (Terävämpi), Standard (Normaali), Softer (Pehmeämpi), Softest (Pehmein)

Saturation (Värikylläisyys)	Most Sat. (Värikylläisin), More Sat. (Värikylläisempi), Standard (Normaali), Less Sat. (Vähemmän värikylläinen), Least Sat. (Vähiten värikylläinen)
Date (Päivämäärä)	None (Ei mitään), yyyy.mm.dd (vvvv.kk.pp), mmm.dd.yyyy (kkk.pp.vvvv), dd.mmm.yyyy (pp.kkk.vvvv)
Time (Kellonaika)	None (Ei mitään), 12-hour system (12-tuntinen järjestelmä), 24-hour system (24-tuntinen järjestelmä)
Print Info (Tulostustiedot)	Off, On (Ei käytössä, Käytössä)
Fit to Frame (Sovita kehykseen)	Off, On (Ei käytössä, Käytössä)
Bidirectional (Kaksisuuntainen)	Off, On (Ei käytössä, Käytössä)

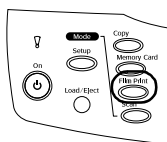

Filmintulostustila

Basic Print (Perustulostus)
Custom Print (Mukautettu tulostus)
Zoom Print (Zoomauksen tulostus)
Scan to Memory Card (Skannaus muistikortille)

Filmintulostustilan tulostusasetukset

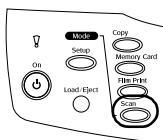

Film Type (Filmin tyyppi)	Negative color Film (Väri negatiivifilmi), Positive Color Film (Strip) (Väripositiivifilmi (filmi)), Positive Color Film (Slide) (Väripositiivifilmi (dia)), Negative B&W Film (Mustavalkonegatiivifilmi)
Paper Type (Paperityyppi)	Plain (Tavallinen), BrightWhite, GlossyPhoto, Photo Paper, Prem. Glossy, SemiGloss, Matte, PQLJ, Iron On
Paper Size (Paperikoko)	A4, 10 x 15 cm, 4 x 6 tuumaa
Quality (Laatu)	Photo (Valokuva), BestPhoto (Paras valokuva)
Restoration (Palautus)	Off, On (Ei käytössä, Käytössä)
Layout (Asettelu)	BorderFree (Reunukseton), With Border (Reunuksellinen)



Skannaustila

Scan to Memory Card (Skannaus muistikortille)
Scan to PC (Skannaus tietokoneeseen)
Scan to Email (Skannaus sähköpostiin)

Skannausasetukset

	
Scan area (Skannausalue)	Auto cropping (Automaattinen rajausta), Max area (Enimmäisalue)
Document Type (Asiakirjatyypit)	Text (Teksti), Graphic (Grafiikka)
Quality (Laatu)	Normal (Normaali), Photo (Valokuva), Fine (Tarkka)

BT encryption (BT-salaus)
BT PIN code set (BT-PIN-koodiasetus)
BT Device address (BT-laitteen osoite)
Direct print image set (Kuvan suoratulostusasetus)
Direct print document set (Asiakirjan suoratulostusasetus)

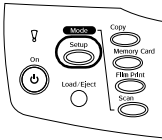

Asennustila

LCD Contrast Adjustment (Näytön kontrastin säätö)
Ink Levels (Musteen määrä)
Nozzle Check (Suutintesti)
Head cleaning (Tulostuspään puhdistus)
Ink Cartridge (Värikasetti)
Head Alignment (Tulostuspään kohdistus)
Language (Kieli)
Restore to Factory Settings (Palauta tehdasasetukset)
BT Printer ID set (BT-tulostimen tunnuksen asettaminen)
BT Connectivity mode (BT-liitännätila)

EPSON

Kaikki yhdessä tuotteessa



MEMORY STICK PRO™

EPSON STYLUS™ PHOTO RX600

Perustoiminnot