

EPSON

All in One Ürünü

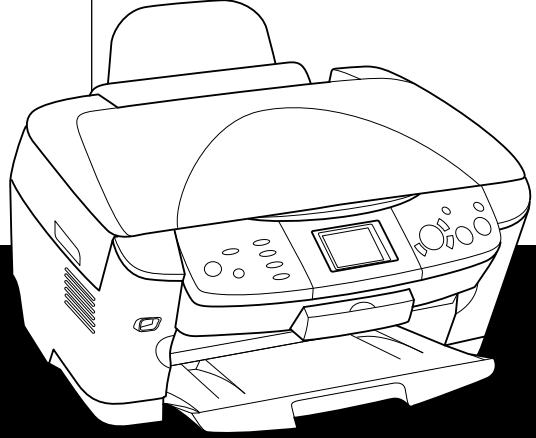

EPSON STYLUS™ PHOTO RX600

Başlarken

EPSON STYLUS™ PHOTO RX600

All in One Ürün

Tüm hakları saklıdır. Bu yayının hiçbir bölümü Seiko Epson Corporation firmasının önceden yazılı izni olmadan çoğaltılamaz, herhangi bir bilgi saklama sisteminde saklanamaz veya hiçbir biçimde veya elektronik, mekanik, fotokopi, kayıt ortamında ya da başka herhangi bir ortamda iletilemez. İşbu belgede bulunan bilgiler yalnızca bu ürün ile kullanılmak üzere tasarlanmıştır. Bu bilgilerin başka yazıcılar için kullanılmasından Epson sorumlu değildir.

Seiko Epson Corporation veya bağlı kuruluşların bu ürünün satın alınması nedeniyle ne satın alana ne de üçüncü taraflara karşı kaza, ürünün yanlış veya hatalı kullanımı veya üründe yapılan izinsiz değişiklikler, onarımlar veya (ABD hariç) Seiko Epson Corporation firmasının işletme ve bakım yönergelerine tam olarak uyulmamasından kaynaklanan hasar, zarar, zıyan ve giderler için hiçbir sorumluluğu bulunmamaktadır.

Seiko Epson Corporation, Özgün Epson Ürünleri veya Seiko Epson Corporation tarafından Onaylı Epson Ürünleri olarak belirtilmiş ürünler dışındaki herhangi bir seçeneğin veya tüketim ürününün kullanılmasından doğacak zararlardan ve sorunlardan sorumlu değildir.

Seiko Epson Corporation, Seiko Epson Corporation tarafından Onaylı Epson Ürünleri olarak belirtilenler dışındaki arabirim kablolarının kullanımından oluşabilecek elektromanyetik enterferans nedeniyle doğacak zararlardan sorumlu tutulamaz.

EPSON® Seiko Epson Corporation şirketinin kayıtlı ticari markası; EPSON Stylus™ ise ticari markasıdır.

Telif Hakkı 2001 Seiko Epson Corporation. Tüm hakları saklıdır. PRINT Image Matching™, Seiko Epson Corporation firmasının ticari markasıdır. PRINT Image Matching logosu, Seiko Epson Corporation firmasının ticari markasıdır.

Telif Hakkı 2002 Seiko Epson Corporation. Tüm hakları saklıdır. USB DIRECT-PRINT™, Seiko Epson Corporation firmasının ticari markasıdır. USB DIRECT-PRINT logosu, Seiko Epson Corporation firmasının ticari markasıdır.

Bluetooth kelime markası ve logoları, Bluetooth SIG, Inc.'e aittir ve Seiko Epson Corporation firmasının bu markaları her tür kullanımı lisanlandırılmıştır.

Microsoft® ve Windows® Microsoft Corporation firmasının kayıtlı ticari markalarıdır.

Apple® ve Macintosh® Apple Computer, Inc.'in kayıtlı ticari markalarıdır.

DPOF™, CANON INC., Eastman Kodak Company, Fuji Photo Film Co., Ltd. ve Matsushita Electric Industrial Co., Ltd. firmalarının ticari markasıdır.

SD™, bir ticari markadır.

Memory Stick ve Memory Stick PRO, Sony Corporation firmasının ticari markalarıdır.

xD-Picture Card™, Fuji Photo Film Co.,Ltd. firmasının bir ticari markasıdır.

Genel Bildirim: İşbu belgede kullanılan diğer ürün adları yalnızca ürünü belirtmek amacıyla kullanılmıştır ve bunlar ilgili sahiplerinin ticari markaları olabilir. Epson, söz konusu markalara ilişkin hiçbir hakkının bulunmadığını kabul eder.

Telif Hakkı © 2003 Seiko Epson Corporation, Nagano, Japan.

Başlarken

Parçalar

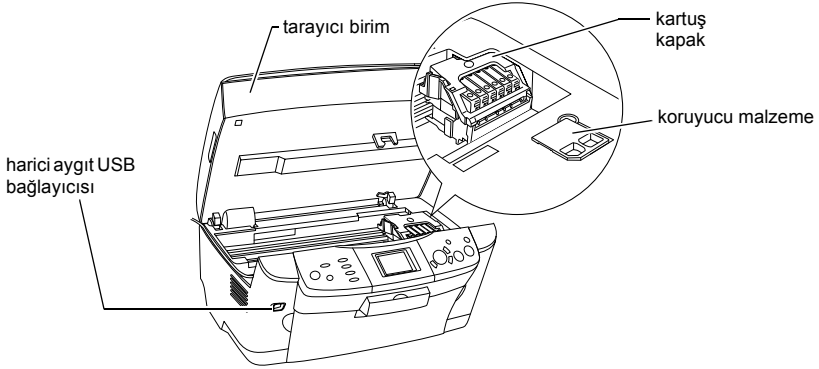
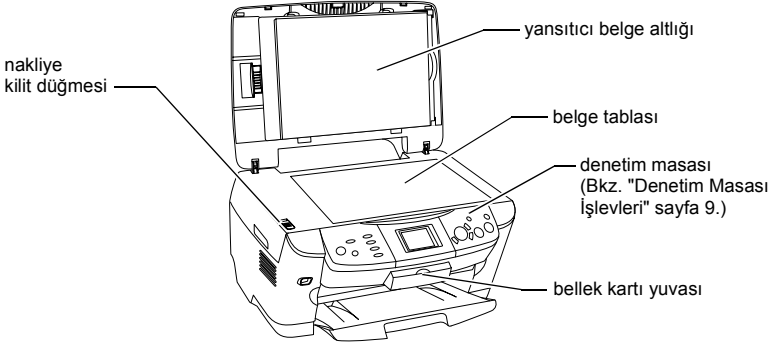
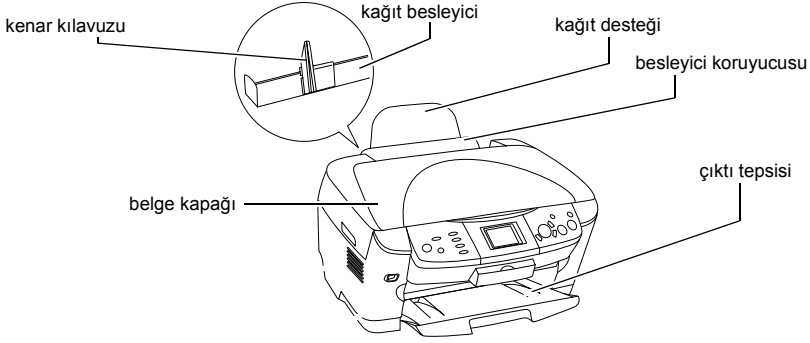

İçindekiler

Güvenlik Yönergeleri

Önemli Güvenlik Yönergeleri	5
Uyarılar, Dikkat Notları ve Notlar	8

Denetim Masasını Kullanma

Denetim Masası İşlevleri	9
------------------------------------	---

Fotokopi Alma

Temel Yordama Genel Bakış	12
Kağıt Yükleme	13
Belge Tablasına Belge Yerleştirme	16
Fotokopi Sayfa Düzenini Değiştirme	17
Fotokopi Ayarlarını Değiştirme	18
Bildirim ve fotokopi alma için faydalı ipuçları	19

Doğrudan Bellek Kartından Basma

Bellek Kartlarını Yükleme	23
Temel Baskı Bilgileri	26
Çeşitli Ayarlar İle Basma	27
Büyütülmüş Görüntüler Basma	28
Prova Baskı Sayfası Kullanarak Basma	30
Dizin Basma	32
DPOF İşlevleri ile basma	33
PRINT Image Framer (Görüntü Çerçeveleyici) İle Baskı	34
Fotoğraf ve Baskı Seçenekleri Seçme	36
Baskı Ayarını Değiştirme	37

Filmden baskı yapma

Temel Baskı Bilgileri	42
Çeşitli Ayarlar İle Basma	43
Büyütülmüş Görüntüler Basma	44
Film Türünü Seçme	45
Baskı Ayarını Değiştirme	45
Filmi Belge Tablası'na Yükleyip Ayarlama	46

LCD Ekranı ve Düğmelerini Kullanarak Tarama

Yansıtıcı bir belgeyi Bellek Kartına Tarayıp Kaydetme	50
Bellek Kartına film Tarayıp Kaydetme	52

Ek Özellikleri Kullanma

Doğrudan bir Dijital Kamera'dan Baskı Yapma	54
Bellek Kartında Depolanan Görüntüleri Harici Bir Aygıtta Kaydetme (Yedekleme)	55

Mürekkep Kartuşlarını Değiştirme

Mürekkep Kartuşları	57
Mürekkep Düzeyini Denetleme	57
Mürekkep Kartuşu Değiştirme Önlemleri	58
Mürekkep Kartuşu Değiştirme	59
Ekran Ayarlarının Özeti	64

Güvenlik Yönergeleri

Önemli Güvenlik Yönergeleri

Bu ürünü kurar ve kullanırken bu bölümdeki tüm yönergeleri okuyun.

Bu ürünü kullanırken

- Ani ısı ve nem değişikliklerinin olduğu yerleri seçmeyin. Ayrıca, bu ürünü doğrudan güneş ışığı alan yerlerden, güçlü ışık ve ısı kaynaklarından uzak tutun.
- Toza, çarpmaya veya sarsıntıya maruz kalabileceği yerlere koymayın.
- Bu ürünün etrafında yeterince hava almasını sağlayacak bir açıklık bırakın.
- Bu ürünü, fişini kolaylıkla takıp çıkarabileceğiniz bir duvar prizine yakın bir yere koyun.
- Ürünü düz, sağlam ve ürünün tabanından her yöne doğru daha geniş bir zemine yerleştirin. Bu ürünü duvara yakın biçimde koyuyorsanız, ürünün arka kısmı ile duvar arasında en az 10 cm mesafe olmasına dikkat edin. Bu ürün, eğimli bir zeminde düzgün çalışmaz.
- Bu ürünü saklar veya taşırken eğmeyin, yanlamasına dikmeyin veya baş aşağı çevirmeyin. Aksi takdirde kartuştaki mürekkep dışarı sızabilir.

Güç kaynağını seçerken

- Mürekkep kartuşu paketlerini takmadan az öncesine kadar açmayın.
- Mürekkep kartuşlarını sallamayın, sızıntıya neden olabilir.
- Bu mürekkep kartuşunun üzerindeki IC yongası, kartuşun kolayca çıkarılıp takılabilmesi için, kalan mürekkep gibi kartuş ile ilgili çeşitli bilgiler tutar. Ancak kartuşun her takılışında, yazıcı otomatik olarak bir güvenilirlik gerçekleştirdiği için bir miktar mürekkep sarfedilir.
- Yalnızca ürünün arkasındaki etikette belirtilen türde bir güç kaynağı kullanın.

- ❑ Yalnızca bu ürünle birlikte gelen güç kablosunu kullanın. Başka kablo kullanılması yangın ve elektrik çarpması sonucunu doğurabilir.
- ❑ Bu ürünün güç kablosu, yalnızca bu ürünle kullanmak içindir. Başka donanımla kullanılması yangın ve elektrik çarpmasına neden olabilir.
- ❑ AC güç kablonuzun ilgili yerel güvenlik standartlarına uygun olmasına dikkat edin.
- ❑ Hasar görmüş veya yıpranmış güç kablosu kullanmayın.
- ❑ Bu ürünle uzatma kablosu kullanmanız durumunda, uzatma kablosuna bağlı aygıtların toplam amper değerinin kablonun amper değerini aşmamasına dikkat edin. Ayrıca, duvardaki prize bağlı tüm aygıtların toplam amper değerinin de duvar prizinin amper değerinden fazla olmadığından emin olun.
- ❑ Bu ürünü Almanya'da kullanmayı düşünüyorsanız, kısa devre durumunda veya bu ürünün fazla akım çekmesi durumunda gerekli korumayı sağlamak için bina tesisatında 10 veya 16 amperlik devre kesiciler kullanılmalıdır.

Bu ürünü kullanırken

- ❑ Ürün yazdırma işlemi yaparken, elinizi ürünün içine sokmayın veya mürekkep kartuşlarına dokunmayın.
- ❑ Ürünün gövdesindeki delik ve aralıkları kapamayın veya örtmeyin.
- ❑ Bu ürünü kendi kendinize tamir etmeye kalkmayın.
- ❑ Bu üründeki deliklere herhangi bir nesne sokmayın.
- ❑ Bu ürünün üzerine sıvı dökmemeye gayret edin.
- ❑ Mürekkep kartuşlarını takılı bırakın. Kartuşları çıkarmak, yazıcı kafasını kurutabilir ve bu ürünün baskı yapmasını engelleyebilir.
- ❑ Aşağıdaki koşullarda bu ürünün fişini çıkarın ve servis için yetkili servis personeline başvurun:
Güç kablosu veya fiş hasar görmüş, ürünün içine su kaçmış, ürün düşmüş veya kapağı zarar görmüş, ürün normal biçimde çalışmıyor veya performansı eskisinden farklı.

Bellek kartı kullanırken

- Bilgisayar ve bellek kartı iletişim halindeyken (bellek kartının ışığı yanıp sönerken) bellek kartını çıkarmayın veya ürünü kapatmayın.
- Bellek kartı kullanım yöntemleri kart türüne göre değişir. Ayrıntılar için bellek kartı paketinde bulunan belgelere başvurmayı unutmayın.
- Yalnızca bu ürünle uyumlu bellek kartları kullanın. "Takılabilir bellek kartları" sayfa 23 konusuna başvurun.

Mürekkep kartuşları ile ilgilenirken

- Mürekkep kartuşunun yanındaki tırnakları, kartuşu paketinden çıkarırken kırmamaya dikkat edin.
- Mürekkep kartuşlarını küçük çocukların ulaşamayacağı yerlerde tutun. Çocukların ellemesini veya mürekkebi içmesini önleyin.
- Mürekkep çıkış yerlerinin etrafında mürekkep kalmış olabileceğinden kullanılmış mürekkep kartuşlarını tutarken dikkatli olun. Derinize mürekkep bulaşırsa söz konusu yeri iyice su ve sabunla yıkayın. Mürekkep gözünüze bulaşırsa hemen gözünüzü bol suyla yıkayın. Bol suyla yıkamadan sonra rahatsızlık duyarsanız veya görüş sorunları olursa hemen bir doktora başvurun.
- Kartuşun yanındaki mürekkep denetimi yongasına dokunmayın. Bu, mürekkep kartuşuna zarar verebilir.

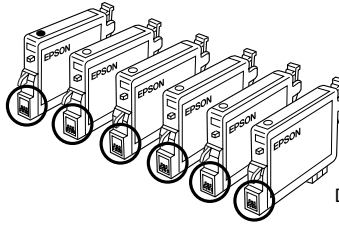

Daire içindeki kısımlara dokunmayın.

- Kartuşun üstündeki etiketi çıkarmayın veya yırtmayın aksi halde mürekkep akar.

LCD ekranı kullanırken

- ❑ Ekranı yalnızca kuru, yumuşak bir kumaş parçası ile temizleyin. Sıvı veya kimyasal temizlik maddeleri kullanmayın.
- ❑ Bu ürünün üzerindeki ekran zarar görürse, satıcınıza başvurun.
- ❑ LCD ekranın içindeki sıvı kristal çözelti dışarı sızar ve ellerinize bulaşırsa, ellerinizi su ve sabunla iyice yıkayın. Sıvı kristal çözelti gözünüze bulaşırsa, hemen gözünüzü suyla yıkayın. Gözünüzü yıkadıktan sonra yine de bir rahatsızlık hissederseniz veya görmenizde bir sorun olursa, hemen bir doktora başvurun.

Uyarılar, Dikkat Notları ve Notlar



Uyarılar:

kendinize bir zarar gelmemesi için dikkatle uyulması gerekir.



Dikkat notlarına

aygıtınıza bir zarar gelmemesi için uyulması gerekir.

Notlar:

Yazıcınızın kullanımıyla ilgili önemli bilgiler ve yararlı ipuçları verir.

Denetim Masasını Kullanma

Denetim Masası İşlevleri

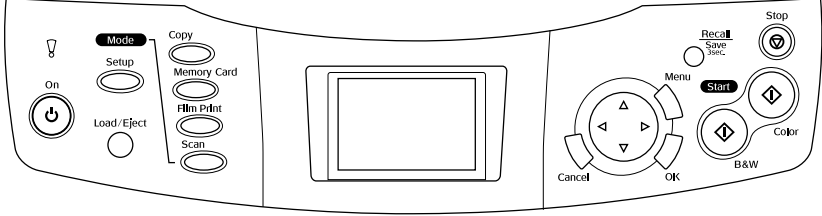

LCD ekran

Seçili görüntülerin, öğelerin veya düğmeler ve hata mesajları ile değiştirilebilecek ayarların önizlemesini gösterir. Hata mesajlarının ayrıntıları için bkz. Temel İşletim Kılavuzu'ndaki "Hata Mesajları."

Işıklar

Işık	Yanıp sönme şekli	Durum
! Error (Hata)	Yanıyor	Bir hata durumu var. (Ayrıntılar için bkz. Temel İşletim Kılavuzu'ndaki "Sorun Giderme")
Mode (Mod) (Copy, Memory Card, Film Print, Scan - Fotokopi, Bellek Kartı, Film Baskısı, Tara)	Yanıyor	Ürünün hangi modda olduğunu gösterir.

Düğmeler

Düğmeler	İşlevi
⏻ On	Bu ürünü açıp kapar.
Setup	Setup (Ayarlar) moduna geçer.
Load/Eject	Kağıt yükler veya çıkarır.
Copy	Copy Mode (Fotokopi Modu)'na geçer.
Memory Card	Memory Card Mode (Bellek Kartı Modu)'na geçer.
Film Print	Film Print Mode (Film Baskı Modu)'na geçer.
Scan	Scan Mode (Tara Modu)'na geçer.
Cancel	İşlemi iptal eder ve önceki menüye döner.
OK	Seçtiğiniz ayarı girer.
Menu	Menü öğelerini gösterir.
Recall/ Save 3 sec.	Ürün Copy Mode (Fotokopi Modu)'ndayken bu düğmeye basıp 3 saniye tutmak, geçerli ayarları kaydeder. Bu düğmeye 3 saniyeden daha kısa basarak kaydedilen ayarları hatırlatabilirsiniz.
◆ B&W	Siyah beyaz olarak fotokopi alır veya yazdırır.
◆ Color	Renkli olarak fotokopi çeker, basar veya tarar.
⊘ Stop	Fotokopi almayı, basmayı veya taramayı durdurur. Fotokopisi alınan veya basılan kağıt çıkarılır.
 4-Way Scroll	Menü öğelerini seçer.

LCD ekranı yoğunluğunu ayarlama

1. Setup düğmesine basın.
2. LCD Contrast Adjustment (LCD Kontrast Ayarı)'nı seçin.

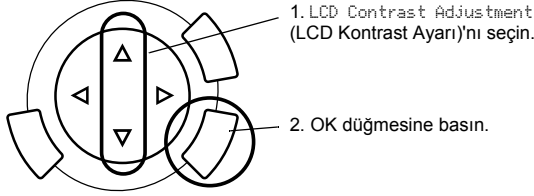

3. LCD ekranı yoğunluğunu ayarlayın. Ekranı daha açık yapmak için ► düğmesine veya daha koyu yapmak için ◀ düğmesine basın.
4. Ayarlama bitince OK düğmesine basın.

Fotokopi Alma

Fotokopi almadan önce "Bildirim ve fotokopi alma için faydalı ipuçları" sayfa 19 konusunu okuyun.

Temel Yordama Genel Bakış

1. Copy düğmesine basın.
2. Kağıt yükleyin ve orijinal belgeyi yerleştirin (bkz. "Kağıt Yükleme" sayfa 13 veya "Belge Tablasına Belge Yerleştirme" sayfa 16).
3. Gerekirse fotokopi sayfa düzenini değiştirebilirsiniz (bkz. "Fotokopi Sayfa Düzenini Değiştirme" sayfa 17).

Not:

Fotokopi düzeni değiştiğinde kopyalama ayarlarının tümü (kağıt türü, baskı kalitesi, kopya sayısı, kağıt boyutu) varsayılan değerlere döndüğünden, fotokopi ayarlarını değiştirmeden önce fotokopi düzenini değiştirmeye dikkat edin.

4. Gerekirse fotokopi ayarlarını değiştirebilirsiniz (bkz. "Fotokopi Ayarlarını Değiştirme" sayfa 18).
5. Renkli fotokopi için ◊ Color düğmesine, siyah beyaz çekmek için ◊ B&W düğmesine basın.



Dikkat:

Tarama veya fotokopi alma sırasında tarayıcı birimi açmayın aksi takdirde bu ürüne zarar verebilirsiniz.

Not:

Fotokopi alınan kağıdı çekmeyin.

Kağıt Yükleme

Not:

- ❑ Her zaman, yazdırmaya başlamadan önce kağıt yükleyin.
 - ❑ Kullandığınız kağıt türü baskı sonucunu etkiler. En iyi kaliteyi elde etmek için uygun olan kağıdı kullanın.
 - ❑ Kağıdın tam olarak çıkarılması için ürünün önünde yeteri kadar yer bırakın.
1. Çıktı tepsisini açın ve besleyici koruyucusunu kendinize doğru hareket ettirin.

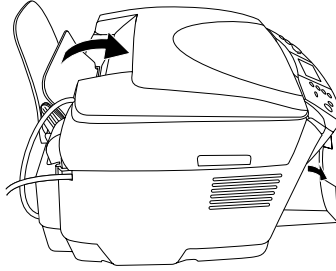

2. Kilitleme mandalını aşağı bastırırken, iki kenar kılavuzu arasındaki mesafenin yükleyeceğiniz kağıttan biraz fazla olması için sol kenar kılavuzunu dışarı kaydırın.

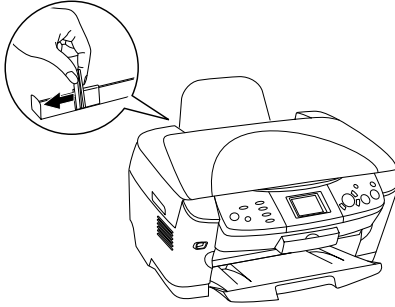

3. Kağıt destesini havalandırdıktan sonra uzun ve kısa kenarlarını düz bir yüzeye hafifçe vurarak taşan yaprakları düzeltin. Kağıdı basılabilir tarafı aşağı gelecek ve besleyici koruyucusuna yaslanacak biçimde yükleyin.

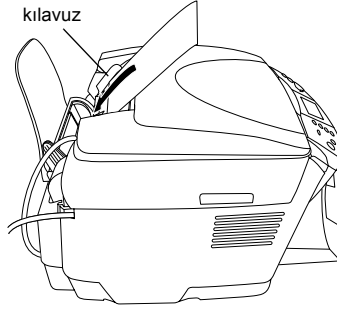

4. Kağıt destesini kağıt desteğine yaslayın ve sol kenar kılavuzunu kağıdın sol ucuyla buluşturacak şekilde kaydırın.

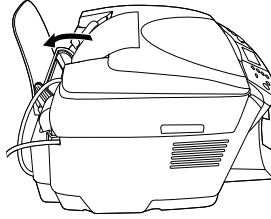

Not:

- Kağıdı her zaman, önce kısa kenarı kağıt besleyicisine girecek biçimde yükleyin.
 - Kağıt destesinin kenar kılavuzundaki üçgen yükleme sınırı ile aynı hizada veya daha aşağıda olduğundan emin olun.
 - Kağıdın kenar kılavuzlarının içindeki mandalların altında yüklendiğinden emin olun.
5. Besleyici koruyucusunu eski yerine getirin.

Not:

- Yükleme kapasitesi, aşağıdaki kağıt türlerine bağlı olarak değişir.*

Kağıt Türü	Kağıt Türü Ayarları	Yükleme Kapasitesi
Düz Kağıt	Plain	En çok 120 yaprak
EPSON Parlak Beyaz Ink Jet Kağıt	Parlak Beyaz	En çok 80 yaprak
EPSON Fotoğraf Kalitesinde Ink Jet Kağıdı	PQIJ	
EPSON Fotoğraf Kağıdı	Fotoğraf Kağıdı	En çok 20 yaprak
EPSON Mat Kağıt - Kalın	Mat	
EPSON Parlak Fotoğraf Kağıdı	Parlak Fotoğraf	
EPSON Birinci Kalite Parlak Fotoğraf Kağıdı	Birc. Kit. Parlak	En çok 20 yaprak
EPSON Birinci Kalite Yarı Parlak Fotoğraf Kağıdı	Yarı Parlak	En çok 20 yaprak
EPSON Ütülenir Soğuk Çıkartma Kağıdı	Ütülenir (yalnızca fotokopi için)	Her defasında bir yaprak

- Sayfa düzeni ayarlarında Kenarlıksız seçildiğinde Düz Kağıt kullanamazsınız.*

Belge Tablasına Belge Yerleştirme

1. Belge kapağını açın. Orijinali, yüzü alta gelecek şekilde belge tablasına yerleştirin. Belgenin düzgün hizalanmasına dikkat edin.

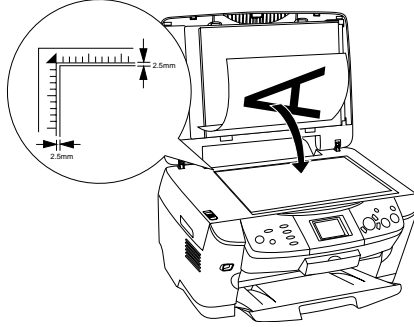

Dikkat:

Belge kapağını hiçbir zaman açıldığından fazla zorlamayın.

Not:

Belge tablasının kenarından içeri 2,5 mm'ye kadar genişlikte bir alan taramaz.

2. Yansıtıcı belge altlığının belge kapağını takılı olmasına dikkat edin.
3. Belgenin kaymaması için belge kapağını yavaşça kapatın.

Not:

Belgeyi doğru biçimde taramak için dışarıdan gelen ışığı önlemek amacıyla belge kapağını kapatın.

Fotokopi Sayfa Düzenini Deęiřtirme

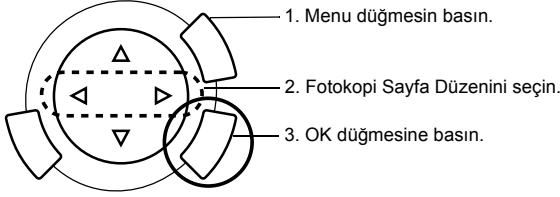

Fotokopi Sayfa Düzeni	Özellik
Standart*	Standart fotokopi.
Kenarlıksız	Kenar boşluksuz fotokopi.
Küçük Kenar Boşluğu	1,5 mm kenar boşluklu fotokopi.
Otomatik Tekrarla	Bir görüntünün, seçtiğiniz kağıda kaç adet sığıyorsa o kadar, gerçek boyutunda fotokopisini alır.
4 Adet Tekrarla 9 Adet Tekrarla 16 Adet Tekrarla	Görüntünün yaprağa birden çok kez fotokopisini alır.
Poster 4 Poster 9 Poster 16	Orijinal görüntüyü 4, 9 veya 16 parçaya bölerek, seçtiğiniz kağıt boyutuna sığacak şekilde büyütülmüş fotokopisini alır. Bu fotokopileri bir araya getirip yapıştırarak poster büyüklüğünde bir görüntü elde edebilirsiniz.
2'li, 4'lü	Birkaç belgenin fotokopisini bir yaprağa alma.
Yansıma	Görüntünün, ütülenir soğuk çıkartma kağıdına tersten fotokopisini alma.
Fotoğraf Fotokopisi	Bir arada duran birden çok fotoğrafın ayrı ayrı fotokopisini alma.

* Varsayılan ayarı gösterir.

Fotokopi Ayarlarını Deęiřtirme

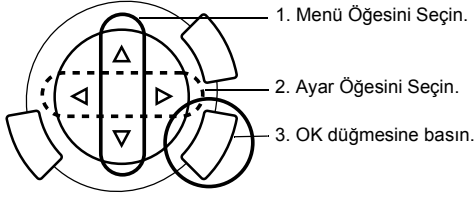

Menü Öęesi	Ayar Öęesi	Açıklama
Kopya sayısı	1 - 99	
Büyüt/Küçült	Gerçek	Gerçek boyutunda fotokopi alma
	10 x 15 cm -> A4 A4 -> 10 x 15 cm 4 x 6 in -> A4 A4 -> 4 x 6 in A4 -> A5 A5 -> A4	Uygun seçimi işaretleyerek küçültülmüş veya büyütülmüş boyutta fotokopi alma (orijinal belge boyutu -> fotokopiden elde edilen sonucun boyutu)
	Sayfaya Otomatik Sığdır	Kağıdın boyutlarına sığan küçültülmüş veya büyütülmüş boyutta fotokopi alma
Yaklařtır/Uzaklařtır	25% - 400%	
Kağıt türü	Düz, Parlak Beyaz, Parlak Fotoęraf, Fotoęraf Kağıdı, Birc. Klt. Parlak, Yarı Parlak, Mat, PQIJ Parlak, Yarı Parlak, Ütülenir Ayrıntılı ayarlar için bkz. sayfa 15.	
Kağıt boyutu	A4, 10 x 15 cm, 4 x 6 inç, A5	
Fotokopi Kalitesi	Taslak, Metin, Fotoęraf, En İyi Fotoęraf	
Geri Düzeltme	Off, On	Bu ayar, sadece Fotoęraf Fotokopisi sayfa düzeni içindir.

Not:

Varolan menü öęeleri, ayarlar ve varsayılan ayarlar, seçilen fotokopi sayfa düzenine göre deęiřir.

Fotokopi Yoğunluğu

Fotokopi yoğunluğu dokuz derecede değiştirilebilir.

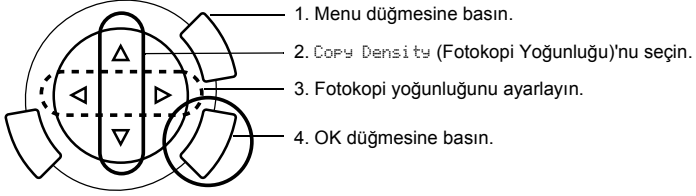

Menü Ögesi	Ayar
Fotokopi Yoğunluğu	

Bildirim ve fotokopi alma için faydalı ipuçları

Fotokopi alma için not

- Denetim panosu işlevlerini kullanarak fotokopi alırken, çıktınızda dama deseni belirebilir. Dama desenini ortadan kaldırmak için küçült/büyüt oranını veya orijinal belgenin konumunu değiştirin.
- Kopyalanan görüntünün boyutu orijinal ile tam aynı olmayabilir.
- Bu üründe fotokopi alırken kağıt bitirse, olabildiğince kısa bir sürede kağıt yüklemeyi unutmayın. Uzun bir süre kağıtsız kalırsa, yeniden kağıt yüklendikten sonra alınan ilk fotokopideki renkler orijinaldekileri aslına uygun olarak yansıtmayabilir.
- Fotokopi alırken LCD ekran mürekkebin azaldığını belirtirse, mürekkep bitene kadar fotokopi çekmeye devam edebilir ya da fotokopi almayı bırakıp mürekkep kartuşlarını değiştirebilirsiniz.

Kenarlıksız veya Küçük Kenar Boşlukları sayfa düzeni ile fotokopi alırken

Bu sayfa düzeni görüntüyü kağıttan biraz daha büyük bir boyuta büyütürse, görüntünün kağıdın kenarlarından taşan kısmı fotokopide çıkmaz.

Poster sayfa düzeninde fotokopi alırken

Orijinal görüntüye bağlı olarak görüntünün bölündüğü parça sayısı, sizin seçtiğiniz gibi 4, 9 veya 16 olmayabilir çünkü bu ürün sadece beyaz olan alanı boş olarak okur ve o alan basılmaz.

Görüntüleri bir araya getirip yapıştırma

1. Görüntüleri hizalayın.
2. Taşan alanı kesin, sonra tüm görüntüleri bir araya yapıştırın.

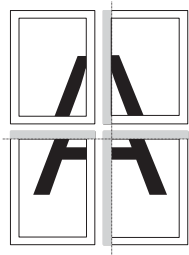

Resimde 4 baskı çıktısı ile poster yapma örneği gösterilmektedir. Gri alan, kesilecek fazlalık alanı göstermektedir.



Uyarı:

Kenarı keskin araçları kullanırken dikkatli olun.

Belge tablasına belge yerleştirirken

- Belge tablasını temiz tutun.
- Belgenin cam yüzeyde tamamen düz durmasına dikkat edin; aksi halde görüntünün odağı bozulur.
- Fotoğrafları uzun süreyle belge tablası üzerinde bırakmayın. Belge tablasının camına yapışabilir.
- Bu ürünün üstüne ağır maddeler koymayın.

Fotoğraf Fotokopisi sayfa düzeninde fotokopi alınırken

- Aynı anda aynı boyutta 2 adet fotoğraf koyabilirsiniz.
- Belge kapağının kapalı olduğundan emin olun.
- Her fotoğrafı bitişindeki fotoğraftan en az 10 mm ayırarak koyun.

Fotoğrafları aşağıdaki çizimde gösterildiği gibi dikey koyun.

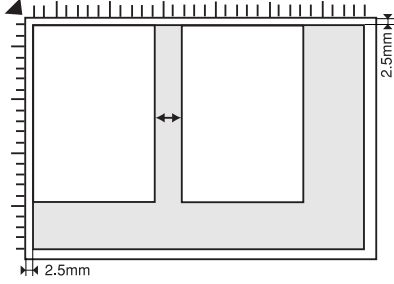

Doğrudan Bellek Kartından Basma

Bellek kartından fotoğraf basmadan önce aşağıdakileri yapmanız gerekir:

1. Bellek kartını (bkz. "Bellek Kartlarını Yükleme" sayfa 23) ve uygun kağıdı (bkz. "Kağıt Yükleme" sayfa 13) yükleyin.

Not:

Dizin formu yazdırmak için yalnızca A4 kağıt kullanabilirsiniz.

2. Memory Card düğmesine basın.

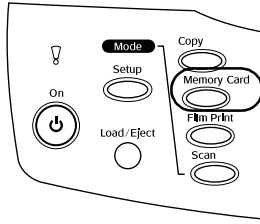

3. Uygun bölüme ilerleyin:

Seçenek	Ayrıntılar için bakılacak sayfa
Basic Print (Temel Baskı) (Temel Baskı Bilgileri)	sayfa 26
Custom Print (Özel Baskı) (Çeşitli Ayarlar İle Basma)	sayfa 27
Zum Baskı (Büyütülmüş Görüntüleri Basma)	sayfa 28
Index Sheet (Prova Baskı Sayfası) (Prova Baskı Sayfasını Kullanarak Basma)	sayfa 30
All Index Print (Tüm Prova Sayfası Baskısı) (Prova baskı sayfasını bastırma)	sayfa 32
DPOF (DPOF İşlevleri İle Basma)	sayfa 33
P.I.F. All (Tümü P.I.F.) (PRINT Image Framer [Görüntü Çerçeveleyici] İle Basma)	sayfa 34

Not:

Doğrudan bellek kartından basarken USB kablosunu çıkarmanızı öneririz; USB kablosu bağlı olarak doğrudan bellekten basarsanız baskı işlemi daha uzun sürebilir.

Bellek Kartlarını Yükleme

Takılabilir bellek kartları

Bellek kartı türleri aşağıda gösterilmiştir.

Bellek Çubuğu	MagicGate Memory Stick	Memory Stick Duo*
SD Card	Memory Stick PRO	miniSD Card*
SmartMedia	MultiMedia Card	xD-Picture Card
CompactFlash	Microdrive	

* Adaptör gerekir.

Not:

Bellek kartı kullanma yöntemi kart türleri arasında farklılık gösterir. Ayrıntılar için bellek kartı paketinde bulunan belgelere başvurmayı unutmayın.

Kullanılabilir görüntü dosyaları

Aşağıdaki şartları karşılayan görüntü dosyalarını kullanabilirsiniz.

Ortam biçimleri	DCF sürümü 1.0 uyumlu*
Dosya biçimi	JPEG veya TIF biçimi görüntü dosyaları**, DCF 1.0 sürümü uyumlu dijital kamerayla çekilmiş DOS FAT.
Görüntü boyutu	Dikey 120 - 4600 piksel, yatay 120 - 4600 piksel
Dosya sayısı	999'a kadar

* DCF, Japan Electronics and Information Technology Industries Association (JEITA) tarafından geliştirilmiş "Design rule for Camera File system" (Kamera Dosya Sistemi için Tasarım Kuralı) standardının kısaltılmışıdır.

** Exif Sürümü 2.1/2.2.'yi destekler.

Not:



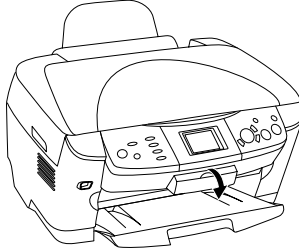

Dosya adında çift bitli karakterler bulunan görüntüleri basamazsınız.

Bellek kartı takma

1. Bellek yuvası kapağını açın.

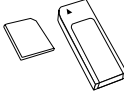

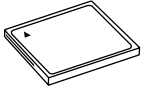
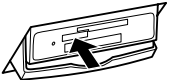
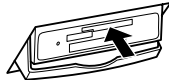
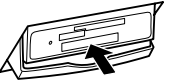
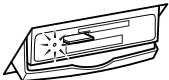
2. Bellek kartı yuvasının yanındaki bellek kartı lambasının kapalı olduğundan emin olun ve bellek kartını uygun yuvaya takıp gidebildiği yere kadar itin.

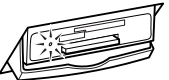
Bellek Çubuğu/ MagicGate Memory Stick/Memory Stick Duo*/Memory Stick PRO/SD Card/miniSD Card*/MultiMedia Card	SmartMedia/ xD-Picture Card	CompactFlash/ Microdrive
		
↓	↓	↓
		
↓	↓	↓
		

Not:

Aynı anda tek bir bellek kartı takabilirsiniz.

3. Bellek kartı yuvası kapağını kapatın.



Dikkat:

- Bellek kartını yuvanın içine doğru zorlamayın. Kart yuvasına bellek kartlarının tamamı giremez.
- Bellek kartlarının yanlış takılması, ürüne, bellek kartına veya ikisine birden zarar verebilir.
- Bellek kartı yüklenirken bellek kartını ve yuvayı toz ve statik akımdan koruyan bellek kartı kapağını kapalı tutun. Aksi taktirde bellek kartındaki veriler kaybolabilir veya ürün hasar görebilir.
- Ürüne takılan bellek kartına bağlı olarak bellek kartındaki statik akım, bu ürünün düzgün çalışmamasına neden olabilir.

Not:

Bellek kartı yanlış takılırsa, bellek kartı ışığı yanmaz.

Bellek kartlarını çıkarma

1. Tüm yazdırma işlerinin tamamlandığından ve bellek kartı ışığının yanıp sönmediğinden emin olun.
2. Bellek yuvası kapağını açın.
3. Yuvadan dümdüz dışarı çekerek bellek kartını çıkarın.

**Dikkat:**

- ❑ *Bellek kartını, yazdırma devam ederken veya bellek kartı ışığı yanıp sönerken çıkarmayın ve ürünü kapatmayın. Bellek kartındaki veriler kaybolabilir.*
- ❑ *If you are using this product with a computer which has Windows 2000 or XP installed, never turn this product off or disconnect the USB cable with a memory card inserted in this product; this may destroy data on the memory card. See the Reference Guide for detail.*

4. Bellek kartı yuvası kapağını kapatın.

Temel Baskı Bilgileri

Herhangi bir ayarı değiştirmeden 10 × 15 cm kağıda fotoğraf basabilirsiniz.

1. Basic Print (Temel Baskı)'yı ve uygun basma seçeneklerini seçin.

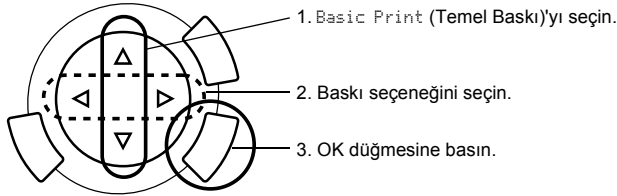

Baskı Seçeneği	Açıklama
(Select Print) Seçerek Baskı	İstedğiniz fotoğrafları seçip basma.
(All Print) Tümü Baskı	Bellek kartında depolanmış tüm fotoğrafları basar.
(Range Print) Sayfalar Arası Baskı	Art arda fotoğrafları basma.
DPOF	Fotoğrafları DPOF bilgisi ile basma. Yönergeler için bkz. "DPOF İşlevleri ile basma" sayfa 33.

2. Basmak istediğiniz fotoğrafları seçin (bkz. "Fotoğraf ve Baskı Seçenekleri Seçme" sayfa 36).

3. Basmaya başlamak için ◊ Color düğmesine basın.
4. Üst menüye dönmek için Cancel düğmesine basın.

Çeşitli Ayarlar İle Basma

Uygun ayarlar ile çeşitli boyut ve türde kağıda fotoğraf basabilirsiniz.

1. Custom Print (Özel Baskı)'yı ve uygun basma seçeneklerini seçin.

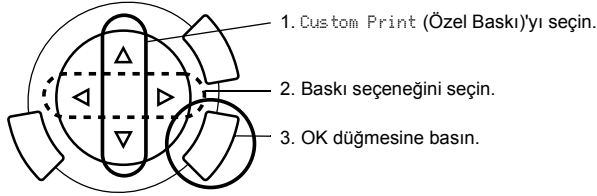

Baskı Seçeneği	Açıklama
(Select Print) Seçerek Baskı	İstediğiniz fotoğrafları seçip basma.
All Print (Tümü Baskı)	Bellek kartında depolanmış tüm fotoğrafları basar.
Sayfalar Arası Baskı	Art arda fotoğrafları basma.
DPOF	Fotoğrafları DPOF bilgisi ile basma. Yönergeler için bkz. "DPOF İşlevleri ile basma" sayfa 33.
P.I.F. All (Tümü P.I.F.)	Fotoğraflarınıza çerçeve ekler.

2. Basmak istediğiniz fotoğrafı seçin (bkz. "Fotoğraf ve Baskı Seçenekleri Seçme" sayfa 36).
3. Baskı ayarını değiştirin (bkz. "Baskı Ayarını Değiştirme" sayfa 37).
4. ▲/▼ düğmelerine basarak adedi girin.

5. Baskıya başlamak için \diamond Color veya \diamond B&W düğmesine basın.
6. Üst menüye dönmek için Cancel düğmesine basın.

Büyütülmüş Görüntüler Basma

Fotoğraflarınızı büyütüp basabilirsiniz.

1. Zoom Print (Zum Baskı)'yı seçin.

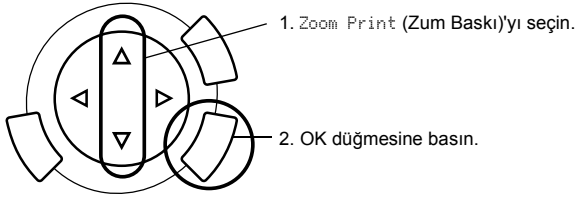

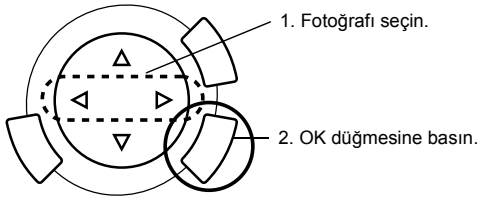

2. Basmak istediğiniz fotoğrafı seçin.

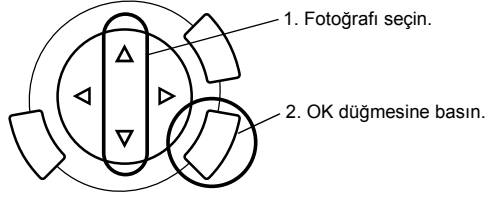

3. Gerekirse baskı ayarını (bkz. "Baskı Ayarını Değiştirme" sayfa 37) değiştirin.

4.  simgesini hareket ettirerek zum alanının sol üst köşesini seçin.



5.  simgesini hareket ettirerek zum alanının sol üst köşesini seçin.

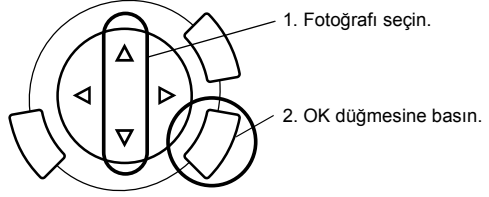

6. Önizleme görüntüsünü onaylayın ve OK düğmesine basın.



7. ▲/▼ düğmesine basarak adedi girin.
8. Baskıya başlamak için ◇ Color veya ◇ B&W düğmesine basın.
9. Üst menüye dönmek için Cancel düğmesine basın.

Prova Baskı Sayfası Kullanarak Basma

Dizin Sayfası kullanma, bellek kartından doğrudan yazdırmanın kolay bir yoludur. Prova Baskı Sayfası, bellek kartında saklanan fotoğrafların küçük resim görünümünü sunar.

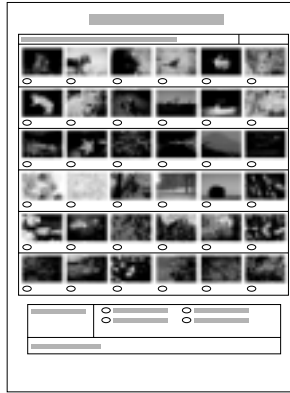

Prova Baskı Sayfası Basma

1. Memory Card düğmesine basın.
2. Index Sheet (Prova Baskı Sayfası)'nı seçin.

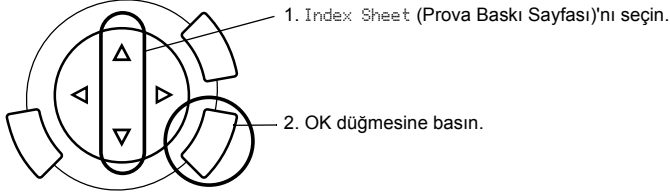

3. ▲/▼ düğmesine basarak Print Index (Prova Baskı Sayfası)'nı seçin, sonra basmaya başlamak için ◇ Color düğmesine basın.

Prova Baskı Sayfası'nı doldurarak fotoğraf basma

1. Prova Baskı Sayfası'nda, fotoğraflardan basmak istediklerinizin altındaki daireleri koyu renk mürekkepli kalemle doldurun ve kağıt türünü belirtin.

Aşağıdaki örneklere bakın.

İyi



İyi değil



Not:

Prova Baskı Formu'nu doğru biçimde doldurun. Ayarları denetim masasını kullanarak değiştiremezsiniz.

2. Prova Baskı Sayfası'nda seçtiğiniz kağıdı yükleyin.
3. ▲/▼ düğmesine basarak Scan Index (Prova Baskısını Tara)'yı seçin.

4. Prova Baskı Sayfası'nı yüzü aşağı gelecek ve üst kenarı belge tablasının sol ön kenarına deęecek biçimde yerleřtirin (bkz. "Belge Tablasına Belge Yerleřtirme" sayfa 16).
5. Basmaya bařlamak için ◊ Color düęmesine basın.
6. Üst menüye dönmek için Cancel düęmesine basın.

Dizin Basma

Bellek kartında depolanan tüm fotoęrafların prova baskılarını yapabilirsiniz.

1. All Index Print (Tüm Prova Sayfası Baskısı)'nı seęin.

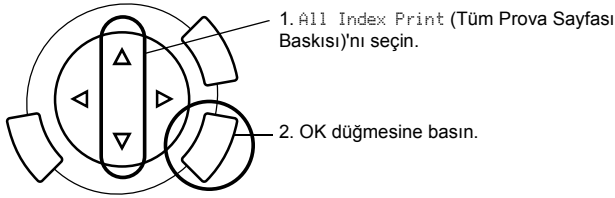

2. Kaęıt Türü ve Kaęıt Boyutu ayarlarını deęiřtirin (bkz. "Baskı Ayarını Deęiřtirme" sayfa 37).

Not:

Tek bir sayfada düzenlenen fotoęraf sayısı kaęıdın boyutuna baęlı olacaktır.

3. Basmaya bařlamak için ◊ Color düęmesine basın.
4. Üst menüye dönmek için Cancel düęmesine basın.

DPOF İşlevleri ile basma

DPOF (Digital Print Order Format – Dijital Baskı Sırası Biçimi), endüstri standardı bir baskı dosyası isteği biçimidir. Bu ürün DPOF sürümü 1.10 ile uyumludur. DPOF, dijital kamerada kayıtlı fotoğrafları basmaya başlamadan fotoğraf numaralarını ve kopya sayılarını seçmenizi sağlar. DPOF verileri oluşturmak için DPOF’u destekleyen bir dijital kamera kullanmalısınız. Dijital kameranızın DPOF ayarlarıyla ilgili ayrıntılar için dijital kameranızın belgelerine bakın.

Not:

Bellek kartında dijital kameranızda yapılan DPOF ayarları bulunuyorsa, yalnızca renkli baskı yapabilirsiniz.

1. Basic Print (Temel Baskı) veya Custom Print (Özel Baskı)'yı ve DPOF'yi seçin.

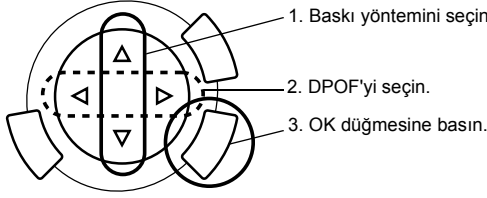

Not:

DPOF, yalnızca bellek kartında DPOF verileri olduğunda görünür.

2. Custom Print (Özel Baskı)'yı seçtiğinizde baskı ayarını değiştirin (bkz. "Baskı Ayarını Değiştirme" sayfa 37).
3. Baskıya başlamak için ◊ Color veya (yalnızca Custom Print (Özel Baskı) için) ◊ B&W düğmesine basın.
4. Üst menüye dönmek için Cancel düğmesine basın.

PRINT Image Framer (Görüntü Çerçeveleyici) İle Baskı

En sevdiğiniz fotoğraflara renkli ve yaratıcı çerçeveler ekleyebilirsiniz. Fotoğraflarınıza şıklaştırmak ve çeşitlilik getirmek için önceden hazırlanmış çerçevelerden birini seçin.

Tüm çerçeve verisini basma (P.I.F. All Print) (Tümü P.I.F. Baskı)

1. PRINT Image Framer (Görüntü Çerçeveleyici) verileri içeren bir bellek kartı yükleyin.

Not:

"\EPUDL\AUTOLOAD.USD" olarak adlandırılmış PRINT Image Framer (Görüntü Çerçeveleyici) verilerini bellek kartına, EPSON PRINT Image Framer Tool'u kullanarak eklemeyi unutmayın; aksi halde "AUTOLOAD" LCD ekranda görünmez.

2. Custom Print (Özel Baskı)'yı ve P.I.F All (Tümü P.I.F.)'yi seçin.

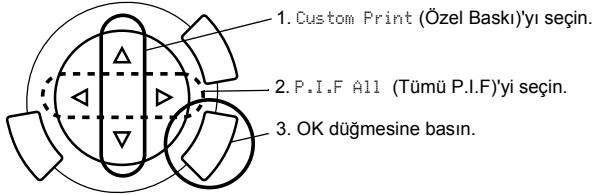

3. Kağıt Türü ve Kağıt Boyutu ayarlarını değiştirin (bkz. "Baskı Ayarını Değiştirme" sayfa 37).
4. ♦ Color düğmesine basın.
5. Üst menüye dönmek için Cancel düğmesine basın.

PRINT Image Framer (Görüntü Çerçeveleyici) ile fotoğraf basma

1. Fotoğraf verileri içeren bir bellek kartı yükleyin.
2. Custom Print (Özel Baskı)'yı ve Select Print (Seçerek Baskı)'yı seçin.

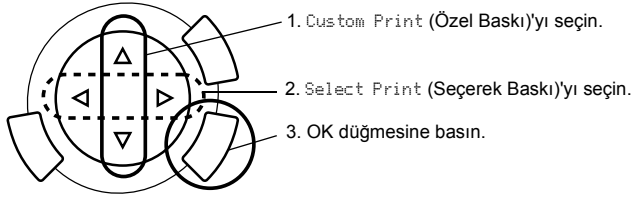

3. Baskı ayarları menüsünde sayfa düzeni olarak P.I.F.'yi seçin (bkz. "Baskı Ayarını Değiştirme" sayfa 37).

Not:

Sayfa düzeni olarak P.I.F.'yi seçtiğinde kağıt boyutu otomatik olarak ayarlanır.

4. Sayfa düzenini ve basılacak adedi LCD ekranda onaylayın.
5. Baskıya başlamak için **Color** düğmesine veya **B&W** düğmesine basın.
6. Üst menüye dönmek için **Cancel** düğmesine basın.

Fotoğraf ve Baskı Seçenekleri Seçme

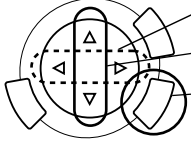
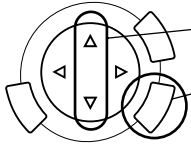
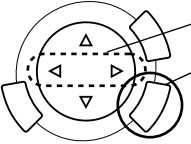
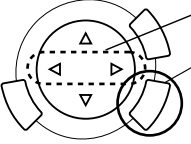
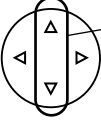
Baskı Seçeneđi	Nasıl Seçilir
(Select Print) Seçerek Baskı	 <ol style="list-style-type: none">1. İstlenen fotoğrafı seçin.2. Basılacak adedi ayarlayın.3. OK düğmesine basın (yalnızca Custom Print (Özel Baskı) için).
All Print (Tümü Baskı)	 <ol style="list-style-type: none">1. Her fotoğraftan basılacak adedi belirleyin.2. OK düğmesine basın.
(Range Print) Sayfalar Arası Baskı	 <ol style="list-style-type: none">1. İlk fotoğrafı seçin.2. OK düğmesine basın.  <ol style="list-style-type: none">3. Son fotoğrafı seçin.4. OK düğmesine basın. <p>Yalnızca Basic Print (Temel Baskı) için</p>  <ol style="list-style-type: none">5. Fotoğraflardan basılacak adedi belirleyin.

Baskı Ayarını Deęiřtirme

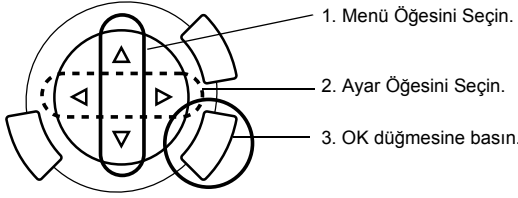

Menü Öęesi	Ayar Öęesi	Açıklama
Kağıt türü	Düz, Parlak Beyaz, Parlak fotoğraf, Fotoğraf Kağıdı, Birc. Klt. Parlak*, Yarı Parlak, Mat, PQIJ, Ütülenir Ayrıntılı ayarlar için bkz. sayfa 15.	
Kağıt boyutu	A4, 10 × 15 cm*, 4 × 6 inç	
Sayfa Düzeni	BorderFree* (Kenarlıksız)	Kenar boşluğu olmadan basar.
	With Border (Kenarlık ile)	Üstte, altta ve her iki yanda 3 mm kenar boşluğu bırakarak basar.
	2'li, 4'lü, 8'li, 20'li	Tek yaprağa birden çok fotoğraf bastırır: Her fotoğrafın boyutu, bastırılacak fotoğraf sayısına ve kağıdın boyutuna göre otomatik olarak ayarlanır.
	Upper1/2 (Üst1/2)	Kağıdın üst yarısına basar.
	P.I.F	Fotoğrafları PRINT Image Framer (Görüntü Çerçeveleyici) ile basarken bu sayfa düzenini seçin.
Çözünürlük	Normal, Fotoğraf*, En İyi Fotoğraf	
Filtre	Off*	Sepya tonu ile deęil renkli veya gri tonlu olarak basar.
	Sepya	Sepya tonunda basar.

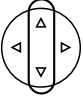
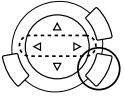
Menü Ögesi	Ayar Ögesi	Açıklama
		
Auto Correct (Otomatik Düzelt)	P.I.M.*	PRINT Image Matching (Görüntü Eşleme) işlevini kullanarak basar. Verilerde P.I.M. bulunmuyorsa PhotoEnhance (Fotoğraf İyileştirme) ile basmayı deneyin.
	Exif	Exif Baskı işlevini kullanarak basar. Size yüksek kaliteli çıktılar sağlar.
	Photo Enhance (Fotoğraf İyileştirme)	Otomatik olarak iyileştirilmiş görüntüler basar. Daha uzun süre alır, ancak daha iyi kalite verir.
	None (Hiçbiri)	Hiçbir otomatik düzeltme basmaz.
Small Image (Küçük Resim)	On (Açık)	Dijital paraziti kaldırır ve çözünürlüğü artırır.
	Off* (Kapalı)	Dijital paraziti kaldırma veya çözünürlüğü artırma işlemi yapmaz.
Brightness (Parlaklık)	Brightest (En parlak)	Baskı çıktılarını çok parlak yapar.
	Brighter (Daha parlak)	Baskı çıktılarını hafif parlak yapar.
	Standard* (Standart)	Parlaklık ayarlaması yapılmaz.
	Darker (Daha Koyu)	Baskı çıktılarını hafif koyu yapar.
	Darkest (En Koyu)	Baskı çıktılarını çok koyu yapar.
Contrast (Karşıtlık)	Super High (Süper Yüksek)	Baskı çıktılarının karşıtlığını çok güçlü yapar.
	High (Yüksek)	Baskı çıktılarının karşıtlığını hafif güçlü yapar.
	Standard* (Standart)	Karşıtlık ayarı yapılmaz.

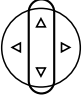
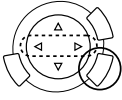
Menü Ögesi	Ayar Ögesi	Açıklama
 <p>Sharpness (Keskinlik)</p>	 <p>Sharpest (En Keskin)</p>	Görüntüdekilerin dış hatlarını çok keskin yapar.
	<p>Sharper (Daha Keskin)</p>	Görüntüdekilerin dış hatlarını hafif keskin yapar.
	<p>Standard* (Standart)</p>	Hiçbir keskinlik ayarı yapılmaz.
	<p>Softer (Yumuşak)</p>	Görüntüdekilerin dış hatlarını hafif yumuşak yapar.
	<p>Softest (En Yumuşak)</p>	Görüntüdekilerin dış hatlarını çok yumuşak yapar.
<p>Saturation (Doygunluk)</p>	<p>Most Sat. (En Doygun)</p>	Baskı çıktılarını çok canlı yapar.
	<p>More Sat. (Daha Doygun)</p>	Baskı çıktılarını hafif canlı yapar.
	<p>Standard* (Standart)</p>	Doygunluk ayarı yapılmaz.
	<p>Less Sat. (Daha Az Doygun)</p>	Baskı çıktılarını hafif donuk yapar.
	<p>Least Sat. (En Az Doygun)</p>	Baskı çıktılarını çok donuk yapar.
<p>Date (Tarih)</p> <p>Resmin çekilme tarihini basar.</p>	<p>None* (Hiçbiri)</p>	Çıktıları tarih bilgisi olmadan basar.
	<p>yyyy.mm.dd (yyyy.aa.gg)</p>	ör. 2003. 05. 18
	<p>mmm.dd.yyyy (aaa.gg.yyyy)</p>	ör. Eki. 18. 2003
	<p>dd.mmm.yyyy (gg.aaa.yyyy)</p>	ör. 18. Eki. 2003

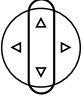
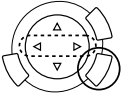
Menü Ögesi	Ayar Ögesi	Açıklama
		
Time (Saat)	None* (Hiçbiri)	Çıktıları saat bilgisi olmadan basar.
Resmin çekilme saatini basar.	12-hour system (12 saatlik sistem)	ör. 10:00
	24-hour system (24 saatlik sistem)	ör. 22:00
Print Info. (Baskı Bilgileri.)	Off* (Kapalı)	Çıktıları bilgi olmadan basar.
	On (Açık)	Baskı çıktısının alt tarafında bilgi (poz süresi/obtüratör hızı, odak uzaklığı, ISO film hızı) basar.
Fit to Frame (Çerçeveye Sığdır)	On* (Açık)	Görüntünün, seçili baskı boyutunun kenarlarından taşan kısımlarını otomatik olarak kırpar. Fotoğrafın, orijinal fotoğrafın en boy oranına ve seçili baskı boyutuna bağlı olarak, üst ve alt ya da sol ve sağ kısımları kırılır.
	Off (Kapalı)	Görüntüyü kırpmaz.
Bidirectional (Çift Yönlü)	On* (Açık)	Daha Hızlı (Baskı kalitesi normaldir.) Bu işlevi açarak çift yönlü baskı (sağdan sola ve soldan sağa) gerçekleştirebilirsiniz.
	Off (Kapalı)	Daha Yavaş (Baskı kalitesi incedir.)

* Varsayılan ayarı gösterir.

Filmden baskı yapma

Filmden fotoğraf basmadan önce aşağıdakileri yapmanız gerekir:

1. Filmi belge tablasına yükleyip ayarlama (bkz. "Filmi Belge Tablası'na Yükleyip Ayarlama" sayfa 46).
2. Uygun kağıt yükleme (bkz. "Kağıt Yükleme" sayfa 13).
3. Film Print düğmesine basın.

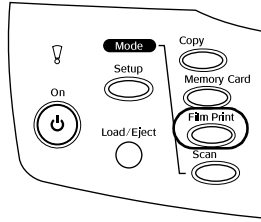

4. Uygun bölüme ilerleyin:

Seçenek	Ayrıntılar için bakılacak sayfa
Basic Print (Temel Baskı) (Temel Baskı Bilgileri)	sayfa 42
Custom Print (Özel Baskı) (Çeşitli ayarlar ile basma)	sayfa 43
Zoom Print (Zum Baskı) (Büyütülmüş görüntüleri basma)	sayfa 44

Temel Baskı Bilgileri

Herhangi bir ayarı deęiřtirmeden 10 x 15 cm kaęıda fotoęraf basabilirsiniz.

1. Basic Print (Temel Baskı)'yı seęin.

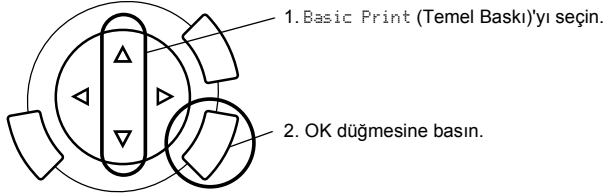

2. Film türünü seęin (bkz. "Film Türünü Seęme" sayfa 45).
3. İstenen fotoęrafı seęin ve basılacak adedi ayarlayın.

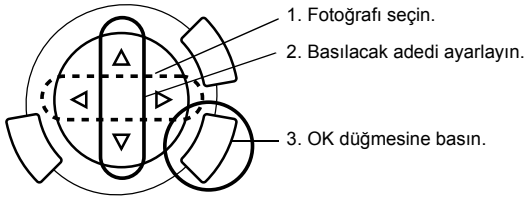

4. Baskıya başlamak için ◊ Color veya ◊ B&W düęmesine basın.

Çeşitli Ayarlar İle Basma

Uygun ayarlar ile çeşitli boyutta ve türde kağıda fotoğraf basabilirsiniz.

1. Custom Print (Özel Baskı)'yı seçin.

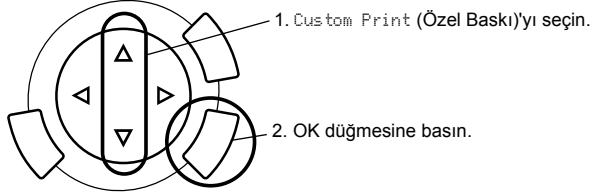

2. Film türünü seçin (bkz. "Film Türünü Seçme" sayfa 45).
3. İstedığınız fotoğrafı seçin ve basılacak adedi ayarlayın.

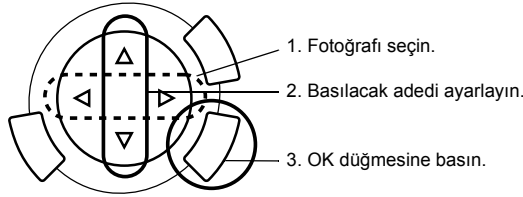

4. Baskı ayarını değiştirin (bkz. "Baskı Ayarını Değiştirme" sayfa 45).
5. Baskıya başlamak için \diamond Color veya \diamond B&W düğmesine basın.

Büyütülmüş Görüntüler Basma



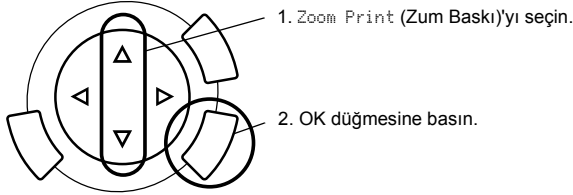

Filmden fotoğraflar alıp büyüterek basabilirsiniz.

1. Zoom Print (Zum Baskı)'yı seçin.

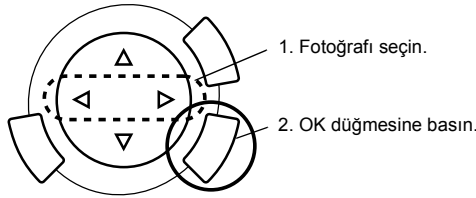

2. Film türünü seçin (bkz. "Film Türünü Seçme" sayfa 45).
3. İstenen fotoğrafı seçin.



4. Gerekliyse baskı ayarını (bkz. "Baskı Ayarını Değiştirme" sayfa 45) değiştirin ve OK düğmesine basın.
5.  ve  simgesini oynatarak zum alanını seçin (ayrıntılar için bkz. Bellek Kartından Basma'daki "Büyütülmüş Görüntüler Basma" sayfa 28, Adım 4 ve 5).
6. Önizleme görüntüsünü onaylayın ve OK düğmesine basın.
7.  düğmelerine basarak adedi girin.
8. Baskıya başlamak için  Color veya  B&W düğmesine basın.

Film Türünü Seçme

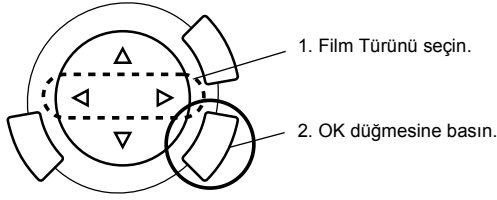

Negative Color Film (Renkli Negatif Film)	Positive Color Film (Strip) (Renkli Pozitif Film - Şerit)
Positive Color Film (Slide) (Renkli Pozitif Film - Slayt)	S/B Negatif Film

Baskı Ayarını Değiştirme

Menü Ögesi	Ayar Ögesi	Açıklama
Paper Type (Kağıt Türü)	Düz, Parlak Beyaz, Parlak Fotoğraf, Fotoğraf Kağıdı, Birc. Klt. Parlak*, Yarı Parlak, Mat, PQIJ Ayrıntılı ayarlar için bkz. sayfa 15.	
Paper Size (Kağıt Boyutu)	A4, 10 × 15 cm*, 4 × 6 inç	
Resolution (Çözünürlük)	Fotoğraf, En İyi Fotoğraf*	
Restoration (Geri Düzeltme)	On (Açık)	Film ve fotoğraflardaki soluk renkleri geri düzeltir. Not: Film Türü olarak S/B Negatif Film seçiliyken bu ayarın hiç bir etkisi yoktur.
	Off* (Kapalı)	Film ve fotoğraflardaki soluk renkleri olduğu gibi bırakır.
Düzen	BorderFree* (Kenarlıksız)	Kenar boşluğu olmadan basar.
	With Border (Kenarlık ile)	Kenar boşluğu ile basar.

* Varsayılan ayarı gösterir.

Filmi Belge Tablası'na Yükleyip Ayarlama



Dikkat:

Filmi kenarlarından tutun veya eldiven kullanın. Çıplak elle film yüzeyine dokunmak, film üzerinde parmak izi veya başka izler bırakabilir.

Not:

Saydam taramadan önce belge kapağının iç tarafını ve belge tablasını silin.

1. Belge kapağının kablosunun TPU arabirim bağlayıcısına bağlı olduğundan emin olun ve belge kapağını açın.

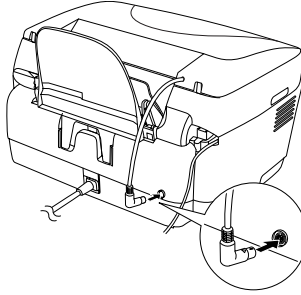

2. Yansıtıcı belge altlığını belge kapağı boyuna zorlamadan çıkarın.

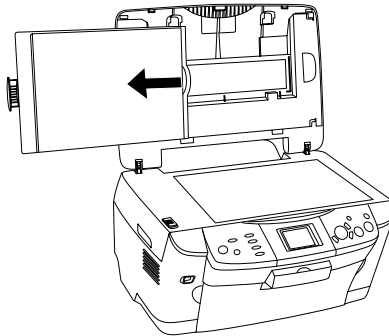

Not:

Belge kapağını her iki eliniz ile tuttuğunuzdan emin olun.

3. Saydam ögeyi film tutucusuna takın ve belge tablasına yerleştirin.

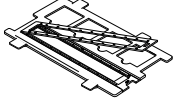
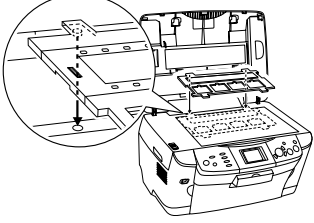
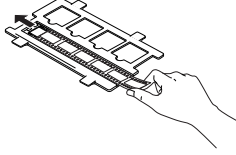
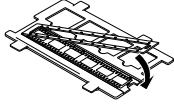
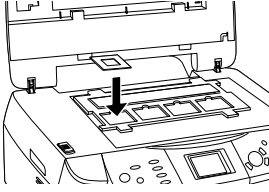
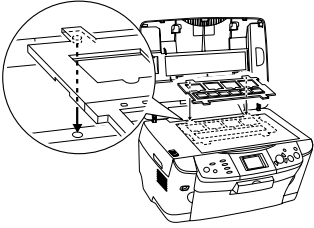
35 mm film şeritleri	35 mm slaytlar
1 	1 
2 	
3 	2 
4 	

Not:

- Film tutacağını belge tablasının ortasına yerleştirin.
- Filmin önü, film üreticisinin adının ve film tanıtım numaralarının doğru olarak okunduğu taraftır. Ayrıca, filmdeki görüntüye ön tarafından baktığınızda görüntünün ters değil, doğru görünmesi gerekir.
- Filmi film tutucusuna gerektiği gibi takın ve film tutucuyu belge tablasına düzgün yerleştirin.
- Belge tablasının camına fazla güçlü bastırmayın.

4. Belge kapađını kapatın.

Not:

- ❑ *Belge kapađının tam olarak kapalı olmasına dikkat edin, yoksa dođru renkli görüntü elde edemezsiniz.*
- ❑ *Taranmış görüntüde newton halkası (halka şeklinde şerit deseni) belirebilir. Newton halkasını yok etmek için, filmi aşıđı tarafının yüzü yukarı bakacak şekilde yerleřtirin. Ayrıntılar için Başvuru Kılavuzu'na bakın.*
- ❑ *Film tutucuyu kullanmadığınız zaman belge kapađının içinde saklayabilirsiniz. Ayrıntılar için bkz. "Film tutucusunu saklama" sayfa 48.*

Film tutucusunu saklama

Kullanmadığınızda film tutucusunu belge kapađının içinde saklayabilirsiniz.

1. Belge kapađını açın.
2. Film tutucusunu belge kapađının içine kaydırın.

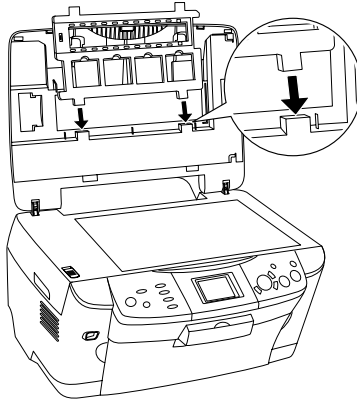

3. Yansıtıcı belge altlığını takın.

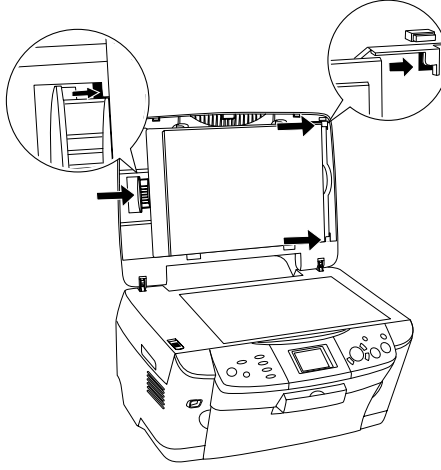

Not:

Belge kapağını her iki eliniz ile tuttuğunuzdan emin olun.

4. Belge kapağını kapatın.

LCD Ekranı ve Düğmelerini Kullanarak Tarama

Bu ürün bir bellek kartına, bilgisayara veya (bilgisayarınızda bulunan) bir e-postaya görüntü tarayıp, sonra ihtiyaçlarınıza göre düzenlemenize izin verir.

Not:

- ❑ Bir bilgisayara veya e-postaya görüntü taramak için Başvuru Kılavuzu'na bakın.
- ❑ Taranan görüntüler, JPEG biçiminde, bir bellek kartına taradığınızda otomatik oluşturulan "epscan" klasörüne kaydedilir.

Yansıtıcı bir belgeyi Bellek Kartına Tarayıp Kaydetme

1. Bellek kartı yükleme (bkz. "Bellek Kartlarını Yükleme" sayfa 23).
2. Scan (Tarama) moduna geçmek için Scan düğmesine basın.

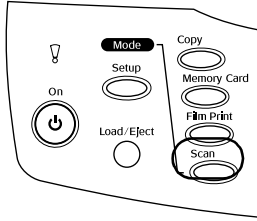

3. Scan to Memory Card (Bellek Kartına Tara)'yı seçin.

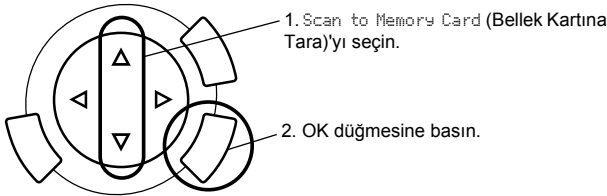

4. Uygun tarama ayarlarını seçin.

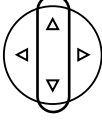
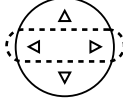
Ayar	Seçim
	
Scan area (Tarama alanı)	Auto cropping*, Max area (Otomatik kırpma*, Maksimum alan)
Document Type (Belge Türü)	Text, Graphics* (Metin, Grafik)
Quality (Kalite)	Normal, Photo, Fine (Normal, Fotoğraf, İnce)

* Varsayılan ayarı gösterir.

Kalite görüntü boyutu aşağıdaki şekilde etkiler:

Belge türü	Kalite	Tarama çözünürlüğü	Dosya boyutu**
Metin	Normal*	200 x 200 dpi	350 KB
	İnce	300 x 300 dpi	650 KB
Grafik	İnce		650 KB
	Fotoğraf*		3.0 MB

* Varsayılan ayarı gösterir.

** A4, renkli belge.

- Belge tablasına orijinal bir belge yerleştirin (bkz. "Belge Tablasına Belge Yerleştirme" sayfa 16).
- Taramaya başlamak için  Color düğmesine basın.
- Görüntülerin doğru kaydedildiğini onaylayın ve OK düğmesine basın.



Dikkat:

Tarama veya fotokopi alma sırasında tarayıcı birimi açmayın aksi takdirde bu ürüne zarar verebilirsiniz.

Bellek Kartına film Tarayıp Kaydetme

1. Bellek kartı yükleme (bkz. "Bellek Kartlarını Yükleme" sayfa 23).
2. Film Print (Film Baskı Modu)'na girmek için Film Print düğmesine basın.
3. Scan to Memory Card (Bellek Kartına Tara)'yı seçin.

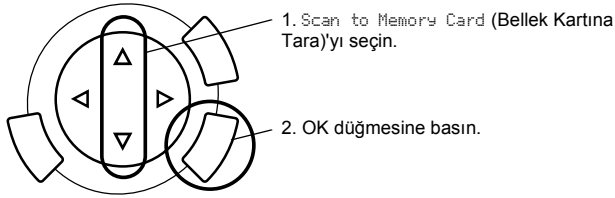

4. Film türünü seçin (bkz. "Film Türünü Seçme" sayfa 45).
5. İstenen fotoğrafı seçin ve basılacak adedi ayarlayın.

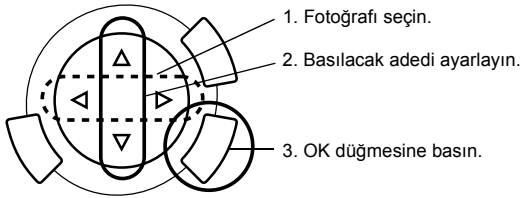

6. ◀▶ düğmelerine basarak Kalite seçeneğini seçin.

Tarama kalitesi görüntülerin dosya boyutunu etkiler. Aşağıdaki tabloya göre yeterince yer bıraktığınızdan emin olun:

Kalite	Dosya boyutu
Fine (İnce)	500 KB
Photo (Fotoğraf)	4.8 MB

7. Taramaya başlamak için ◊ Color veya ◊ B&W düğmesine basın.
8. Görüntülerin doğru kaydedildiğini onaylayın ve OK düğmesine basın.

Bellek kartı biçimlendirme

LCD ekranda sizden bellek kartını biçimlendirmenizi isteyen bir mesaj görünürse bellek kartını biçimlendirmek için OK düğmesine basın.



Dikkat:

Bellek kartını biçimlendirdiğinizde bellek kartındaki tüm veriler silinir.

Biçimlendirmeyi iptal etme

Biçimlendirmeyi iptal etmek için Cancel düğmesine basın, sonra yerine biçimlendirilmiş bir kart takın.

Ek Özellikleri Kullanma

Doğrudan bir Dijital Kamera'dan Baskı Yapma

Bu özelliği USB DIRECT-PRINT veya PictBridge işlevlerini destekleyen dijital kameralar ile kullanabilirsiniz. Dijital kameranın işleyişi hakkında daha fazla bilgi için el kitabına başvurun.

1. Dijital kamerayı bu ürüne bağlamak için bir USB kablo kullanın.

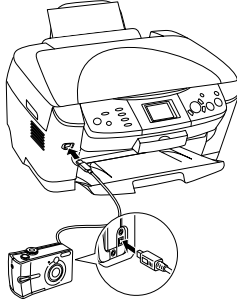

Not:

- Bu ürüne bir dijital kamera bağlı iken bilgisayardan veya bellek kartı yuvasına takılı bir bellek kartından baskı yapmayın.
- Bu ürüne bir dijital kamera bağlı iken yedekleme yapmayın.
- Bu ürüne bir dijital kamera bağlamadan önce hiçbir hata oluşmadığından emin olun.

2. Setup düğmesine basın ve ▲/▼ düğmesini kullanarak Direct Print image set (Doğrudan baskı görüntü seti)'ni seçin, sonra OK düğmesine basın.

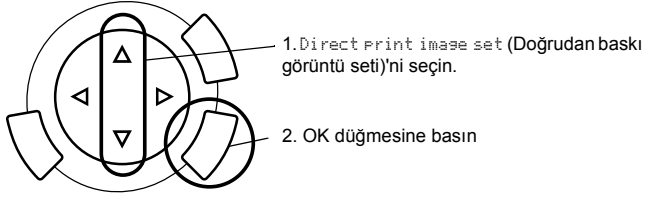

3. Dijital kameradaki ayarları (ör. kağıt boyutu, kağıt türü ve sayfa düzeni) yapın.
4. Gerekliyse baskı ayarını (bkz. "Baskı Ayarını Değiştirme" sayfa 37) değiştirin.
5. Dijital kameradan basın.

Bellek Kartında Depolanan Görüntüleri Harici Bir Aygıtta Kaydetme (Yedekleme)

1. Bu ürünün ve harici aygıtın kapalı olduğundan emin olun.
2. Harici aygıtı bu ürüne bağlamak için bir USB kablo kullanın ve her ikisini birden açın.
3. Verileri içeren bellek kartını yükleyin ve harici aygıtta bir ortam takın.

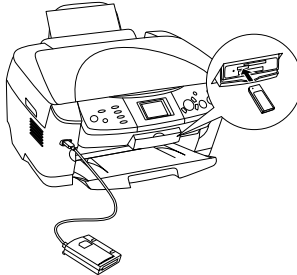

4. Memory Card düğmesine basın.
5. ▲/▼ düğmesini kullanarak Backup (Yedekle)'yi seçin, sonra OK düğmesine basın.

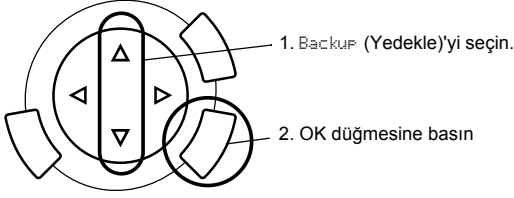

6. LCD ekrandaki mesajları onaylayın, sonra OK düğmesine basın.
7. Yedeklemeyi başlatmak için OK düğmesine yeniden basın.

Mürekkep Kartuşlarını Deęiřtirme

Mürekkep Kartuşları

Bu üründe ařaęıdaki mürekkep kartuşlarını kullanabilirsiniz.

Siyah mürekkep kartuşu	Siyah	T0481
Renkli mürekkep kartuşu	Türkuvaz Eflatun Sarı Açık türkuvaz Açık eflatun	T0482 T0483 T0484 T0485 T0486



Dikkat:

Epson, özğün Epson mürekkep kartuşlarını kullanmanızı önermektedir. Epson başka ürünlerin kullanılması yüzünden oluşan hasarı garanti kapsamına almaz.

Mürekkep Düzeyini Denetleme

1. Setup düęmesine basın.
2. Ink Levels'i seçin. Kalan mürekkep miktarı görünür.

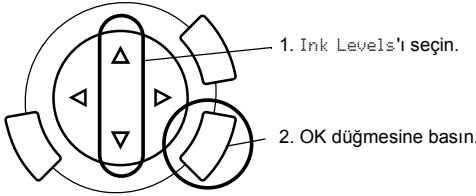

3. Mürekkep kartuşunu deęiřtirmek istiyorsanız bir sonraki bölüme gidin. Önceki ekrana mürekkep kartuşunu deęiřtirmeden dönmek istiyorsanız OK düęmesine basın.

**Dikkat:**

Kullanılmıř mürekkep kartuşu deęiřtirmeden öncesine kadar takılı bırakan; aksi halde yazıcı kafası püskürtücüsünde kalan mürekkep kuruyabilir.

Mürekkep Kartuşu Deęiřtirme Önlemleri

- ❑ Bu üründen bir mürekkep kartuşunu geçici olarak çıkartmanız gerekiyorsa, kartuşun mürekkep püskürtücülerinin kirlenmemesine ve tozlanmamasına dikkat edin. Mürekkep kartuşunu bu ürünün bulunduęu ortama benzer ortamda saklayın. Kartuşu bir yere kaldıracaksanız, mürekkep kartuşunun rengini belirten etiketin yukarıya gelecek biçimde olmasına dikkat edin. Mürekkep kartuşunu baş ařaęı saklamayın.
- ❑ Mürekkep verme noktasındaki valf, çıkabilecek fazla mürekkebi tutacak biçimde tasarlanmıřtır. Ancak yine de, tutarken dikkatli olmanız önerilir. Mürekkep kartuşunun mürekkep verme noktasına veya çevresine dokunmayın.
- ❑ Bu üründe kullanılan mürekkep kartuşlarında IC yongası bulunur. IC yongası her kartuşun kullandığı mürekkep miktarını doęru olarak izledięinden, kartuş çıkarılıp yeniden takıldıęında mürekkebinin hepsi kullanılabilir. Ancak, kartuş her takıldıęında bir miktar mürekkep kullanılır, çünkü bu ürün mürekkebin güvenilir olup olmadığını otomatik olarak inceler.
- ❑ Bir mürekkep kartuşundaki mürekkep bittięinde, dięer kartuşta mürekkep bulunsa bile fotokopi almaya devam edemezsiniz. Fotokopi almaya devam edebilmek için boşalan kartuşu yenisiyle deęiřtirin.
- ❑ Belge fotokopisi alma dıřında, řu işlemler yapılırken de mürekkep harcanır: yazdırma kafası temizleme işlemi, bu ürün açıldıęında yapılan kendi kendini temizleme döngüsü ve bir mürekkep kartuşu takıldıęında mürekkebi kullanıma hazırlama işlemi.

- ❑ Mürekkep kartuşlarını yeniden doldurmayın. Bu ürün, kalan mürekkep miktarını, mürekkep kartuşunda yerleşik olan bir IC yongasını kullanarak hesaplar. Kartuş yeniden doldurulsa bile, IC yongası kalan mürekkep miktarını yeniden hesaplamaz ve kullanılabilir mürekkep miktarı değişmez.
- ❑ Mürekkep kartuşu değiştirildikten sonra, içindeki mürekkep azsa bitebilir. Mürekkebin azaldığını belirten bir ileti görüntülediğinde, yeni mürekkep kartuşunu hazırlayın.

Mürekkep Kartuşu Deęiřtirme

Mürekkep kartuşunu deęiřtirmek için ařaęıdaki adımları izleyin.

Not:

Bir mürekkep kartuşunu deęiřtirmeden önce "Mürekkep Kartuşu Deęiřtirme Önlemleri" sayfa 58 ve "Mürekkep kartuşları ile ilgilenirken" sayfa 7 bölümlerini okuyun.

1. **Mürekkep bittiğinde:**

Hangi mürekkebin bittiğini anlamak için LCD ekrandaki mesajı bakın ve sonra OK düęmesine basın.

Mürekkep azaldığında:

Setup düęmesine basın ve ▲/▼ düęmesine basarak Ink cartridge'i seçin, sonra OK düęmesine basın. LCD ekranındaki mesajları onaylayın ve mürekkep kartuşu deęiřtirmeyi başlatmak için OK düęmesine basın.

Mürekkep kartuşu deęiřtirme konumuna gidin.

2. Belge kapağının kapalı olduğundan emin olun ve sonra tarayıcı birimini açın.

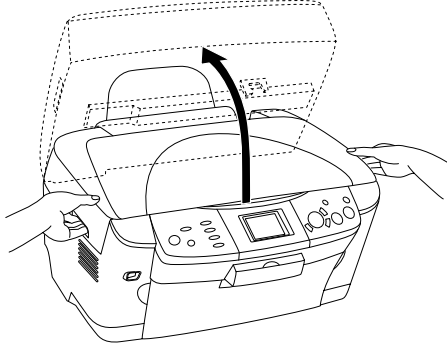

Dikkat:

- Belge kapağı açıkken tarayıcı birimi açmayın.
- Yazdırma kafasını elinizle hareket ettirmeyin. Aksi takdirde ürün zarar görebilir.
- Yazdırma kafası durmadan mürekkep kartuşunu değiştirmeye başlamayın.

3. Kartuş kapağını açın.

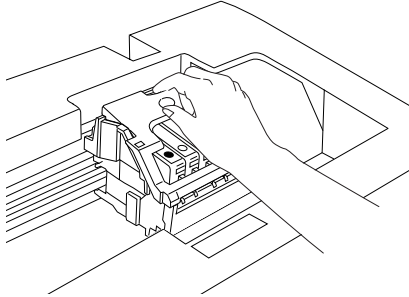

4. Mürekkep kartuşunu paketinden çıkarın.

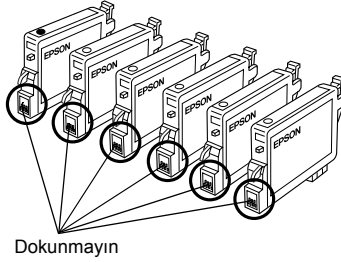

5. Değiştirmek istediğiniz mürekkep kartuşunu iki yanından bastırın. Kartuşu bu üründen çıkarın ve uygun bir şekilde atın. Eski kartuşun parçalarını sökmeyin veya yeniden doldurmayın.

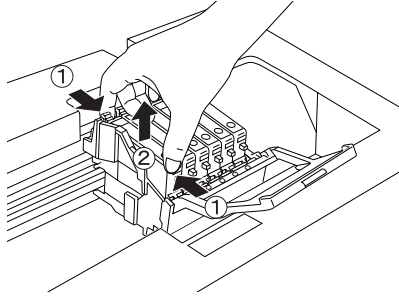

Resimde siyah mürekkep kartuşunun değiştirilmesi görülmektedir.



Uyarı:

Kullanılmış mürekkep kartuşlarını elinize aldığınızda dikkatli olun. Mürekkep besleme noktalarının etrafında biraz mürekkep bulunabilir. Derinize mürekkep bulaşırsa söz konusu yeri iyice su ve sabunla yıkayın. Mürekkep gözünüze bulaşırsa hemen gözünüzü bol suyla yıkayın. Bol suyla yıkamadan sonra rahatsızlık duyarsanız veya görüş sorunları olursa hemen bir doktora başvurun.



Dikkat:

Kullanılmış mürekkep kartuşu değiştirmeden öncesine kadar takılı bırakın; aksi halde yazıcı kafası püskürtücüsünde kalan mürekkep kuruyabilir.

6. Yeni mürekkep kartuşunu doğrudan kartuş tutucuya yerleştirin ve sonra yerine oturana kadar kartuşun üstüne basın.

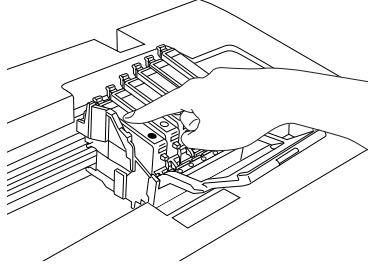

Diğer mürekkep kartuşunu değiştirmeniz gerekiyorsa, 4. - 6. adımları tekrar edin.

7. Kartuş kapağını kapatın.

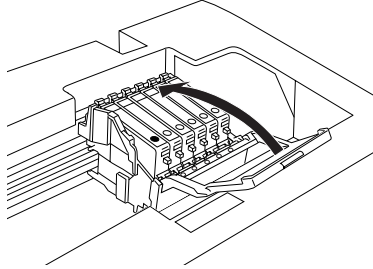

Not:

Kartuş kapağı zor kapanıyorsa, mürekkep kartuşunun doğru takıldığından emin olmak için 6. adıma bakın.

8. Tarayıcı birimini kapatın.

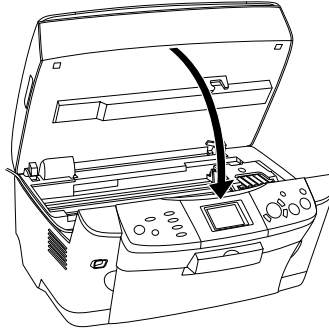

Yazdırma kafası başlangıç konumuna gider ve mürekkep doldurma işlemi başlatılır.

9. LCD ekranda Ink cartridge replacement completed (Mürekkep kartuşu değiştirme tamamlandı) belirdiğinde OK düğmesine basın.



Dikkat:

Bu ürünü, mürekkep doldurma işlemi sürerken asla kapatmayın; aksi takdirde bu, mürekkebin tamamen dolmaması ile sonuçlanacaktır.

Not:

Mürekkep düzeyi zaten düşük olan kullanılmış bir mürekkep kartuşunu takarsanız, değiştirmeden hemen sonra boşalabilir. Böyle bir durumda, mürekkep kartuşunu yenisiyle değiştirin.

Ekran Ayarlarının Özeti

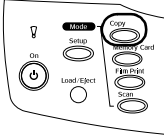

Copy Mode (Fotokopi Modu)

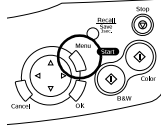

Fotokopi Ayarı

Number of copies (Kopya sayısı)	1 - 99
Reduce/ (Küçült) Enlarge (Büyüt)	Actual (Gerçek), Auto Fit Page 10 x 15 cm -> A4 (Sayfaya Sığdır), A4 -> 10 x 15 cm, 4 x 6 inç -> A4, A4 -> 4 x 6 inç, A4 -> A5, A5 -> A4
Zoom In/Out (Yaklaştır/ Uzaklaştır)	%25 - %400
Paper Type (Kağıt Türü)	Düz, Parlak Beyaz, Parlak Fotoğraf, Fotoğraf Kağıdı, Birc. Kit. Parlak, Yarı Parlak, Mat, PQIJ, Ütülenir
Paper Size (Kağıt Boyutu)	A4, 10 x15 cm, 4 x 6 inç, A5
Copy Quality (Fotokopi Kalitesi)	Draft, Text, Photo, Best Photo (Taslak, Metin, Fotoğraf, En İyi Fotoğraf)
Restoration (Geri Düzeltme)	Off, On (Kapalı, Açık)

Copy Layout (Fotokopi Sayfa Düzeni)	Standard, BorderFree, Small Margins, Repeat-Auto, Repeat-4, Repeat-9, Repeat-16, Poster-4, Poster-9, Poster-16, 2-up, 4-up, Mirror, Copy Photo (Standart, Kenarlıksız, Küçük Kenar Boşluklu, Otomatik Tekrarla, 4 Kez Tekrarla, 9 Kez Tekrarla, 16 Kez Tekrarla, 4 Parça Poster, 9 Parça Poster, 16 Parça Poster, 2'li, 4'lu, Yansıma, Fotoğraf Kopyalama)
Copy Density (Fotokopi Yoğunluğu)	

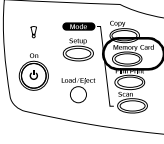



Memory Card Mode (Bellek Kartı Modu)

Basic Print (Temel Baskı)	Select Print, All Print, Range Print, DPOF (Seçerek Baskı, Tümü Baskı, Sayfalar Arası Baskı, DPOF)
Custom Print (Özel Baskı)	Select Print, All Print, Range Print, DPOF, P.I.F. All (Seçerek Baskı, Tümü Baskı, Sayfalar Arası Baskı, DPOF, Tümü P.I.F.)
Index Sheet (Prova Baskı Sayfası)	Print Index (Prova Baskı Sayfası Bastır), Scan Index (Prova Baskısını Tara)
Zoom Print (Zum Baskı)	/
All Index Print (Tüm Prova Sayfası Baskısı)	
Backup (Yedekleme)	

Memory Card Mode (Bellek Kartı Modu) İçin Baskı Ayarı

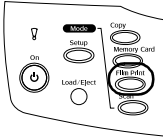

Paper Type (Kağıt Türü)	Plain, BrightWhite, GlossyPhoto, Photo Paper, Prem. Glossy, SemiGloss, Matte, PQLJ, Iron On (Düz, Parlak Beyaz, Parlak Fotoğraf, Fotoğraf Kağıdı, Birc. Kit. Parlak, Yarı Parlak, Mat, PQLJ, Ütülenir)
Paper Size (Kağıt Boyutu)	A4, 10 × 15 cm, 4 × 6 inç
Layout (Düzen)	BorderFree, 2-up, 4-up, 8-up, 20-up, Upper1/2, With Border, P.I.F, Greeting (Kenarlıksız, 2'li, 4'li, 8'li, 20'li, Üst 1/2, Kenarlıklı, P.I.F, Tebrik)
Resolution (Çözünürlük)	Photo, Normal, Best Photo (Fotoğraf, Normal, En İyi Fotoğraf)
Filter (Filtre)	Off, Sepia (Kapalı, Sepya)
AutoCorrect (Otomatik Düzelt)	P.I.M., Exif, PhotoEnhance, None (P.I.M., Exif, Fotoğraf İyileştirme, Hiçbiri)
Small Image (Küçük Resim)	Off, On (Kapalı, Açık)
Brightness (Parlaklık)	Brightest, Brighter, Standard, Darker, Darkest (En Parlak, Daha Parlak, Standart, Daha Koyu, En Koyu)
Contrast (Karşıtlık)	Super High, High, Standard (Süper Yüksek, Yüksek, Standart)
Sharpness (Keskinlik)	Sharpest, Sharper, Standard, Softer, Softest (En Keskin, Daha Keskin, Standart, Daha Yumuşak, En Yumuşak)

	
Saturation (Doygunluk)	Most Sat., More Sat., Standard, Less Sat., Least Sat. (En Doygun, Daha Doygun, Standart, Daha Az Doygun, En Az Doygun)
Date (Tarih)	None, yyyy.mm.dd, mmm.dd.yyyy, dd.mmm.yyyy (Hiçbiri, yyyy.aa.gg, aaa.gg.yyyy, gg.aaa.yyyy)
Time (Saat)	None, 12-hour system, 24-hour system (Hiçbiri, 12 saatlik sistem, 24 saatlik sistem)
Print Info. (Baskı Bilgileri)	Off, On (Kapalı, Açık)
Fit to Frame (Çerçeveye Sığdır)	Off, On (Kapalı, Açık)
Bidirectional (Çift Yönlü)	Off, On (Kapalı, Açık)



Film Print Mode (Film Baskı Modu)

Film Print Mode (Film Baskı Modu) İçin Baskı Ayarları

	
Film Type (Film Türü)	Negative color Film (Strip), Positive Color Film (Slide), Positive Color Film (Slide), Negative B&W Film (Renkli Negatif Film, Renkli Pozitif Film (Şerit), Renkli Pozitif Film (Slayt), S/B Negatif Film)
Paper Type (Kağıt Türü)	Plain, BrightWhite, GlossyPhoto, Photo Paper, Prem. Glossy, SemiGloss, Matte, PQJJ (Düz, Parlak Beyaz, Parlak Fotoğraf, Fotoğraf Kağıdı, Birc. Klt. Parlak, Yarı Parlak, Mat, PQJJ)
Paper Size (Kağıt Boyutu)	A4, 10 × 15 cm, 4 × 6 inç
Quality (Kalite)	Photo, BestPhoto (Fotoğraf, En İyi Fotoğraf)
Restoration (Geri Düzeltme)	Off, On (Kapalı, Açık)
Layout (Düzen)	BorderFree, With Border (Kenarlıksız, Kenarlık İle)

Basic Print (Temel Baskı)
Custom Print (Özel Baskı)
Zoom Print (Zum Baskı)
Scan to Memory Card (Bellek Kartına Tara)

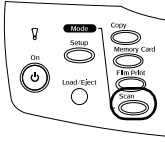

Scan Mode (Tarama Modu)

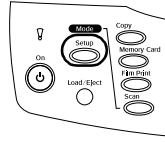

Setup Mode (Ayarlar Modu)

Scan to Memory Card (Bellek Kartına Tara)
Scan to PC (Bilgisayara Tara)
Scan to Email (E-postaya Tara)

LCD Contrast Adjustment (LCD Karşıtlık Ayarı)
Ink Levels (Mürekkep Düzeyleri)
Nozzle Check (Püskürtücü Denetleme)
Head cleaning (Kafa temizleme)
Ink Cartridge (Mürekkep Kartuşu)
Head Alignment (Kafa Hizalama)
Language (Dil)
Restore to Factory Settings (Fabrika Ayarlarına Geri Döndür)
BT Printer ID set (BT Yazıcı No ayarlama)
BT Connectivity mode (BT Ağ Bağlantı modu)
BT encryption (BT şifreleme)
BT PIN code set (BT PIN kodu ayarlama)
BT Device address (BT Aygıt adresi)
Direct print image set (Doğrudan baskı görüntüsü ayarlama)
Direct print document set (Doğrudan baskı belgesi ayarlama)

Tarama Ayarları

Scan area (Tarama alanı)	Auto cropping, Max area (Otomatik kırpma, Maksimum alan)
Document Type (Belge Türü)	Text, Graphic (Metin, Grafik)
Quality (Kalite)	Normal, Photo, Fine (Normal, Fotoğraf, İnce)

EPSON

All in One Ürünü



MEMORY STICK PRO™

EPSON STYLUS™ PHOTO RX600

Başlarken

AB'de basılmıştır