

EPSON STYLUS™ CX5400

Prodotto multifunzione

Tutti i diritti riservati. Nessuna parte di questa pubblicazione può essere riprodotta, memorizzata in sistemi informatici o trasmessa in qualsiasi forma o con qualsiasi mezzo, elettronico, meccanico, con fotocopie, registrazioni o altro mezzo, senza il consenso scritto di SEIKO EPSON CORPORATION. Le informazioni qui contenute riguardano solo questa stampante EPSON. EPSON non è responsabile per l'utilizzo di queste informazioni con altre stampanti.

Né SEIKO EPSON CORPORATION, né suoi affiliati sono responsabili verso l'acquirente di questo prodotto o verso terzi per danni, perdite, costi o spese sostenuti o patiti dall'acquirente o da terzi in conseguenza di: incidenti, cattivo uso o abuso di questo prodotto o modifiche, riparazioni o alterazioni non autorizzate effettuate sullo stesso o (esclusi gli Stati Uniti) la mancata stretta osservanza delle istruzioni operative e di manutenzione di SEIKO EPSON CORPORATION.

SEIKO EPSON CORPORATION non è responsabile per danni o problemi originati dall'uso di opzioni o materiali di consumo altri da quelli designati come prodotti originali EPSON o prodotti approvati da EPSON da parte di SEIKO EPSON CORPORATION.

SEIKO EPSON CORPORATION non è responsabile per eventuali danni derivanti da interferenze elettromagnetiche verificatesi in seguito all'uso di cavi di interfaccia diversi da quelli specificati come Prodotti Approvati EPSON da parte di SEIKO EPSON CORPORATION.

EPSON è un marchio registrato e EPSON Stylus è un marchio di SEIKO EPSON CORPORATION.

Avviso generale: Gli altri nomi di prodotto qui riportati sono utilizzati solo a scopo identificativo e possono essere marchi dei loro rispettivi proprietari. EPSON non rivendica alcun diritto su detti marchi.

Copyright © 2003 by SEIKO EPSON CORPORATION, Nagano, Giappone.

Parti di Stylus CX

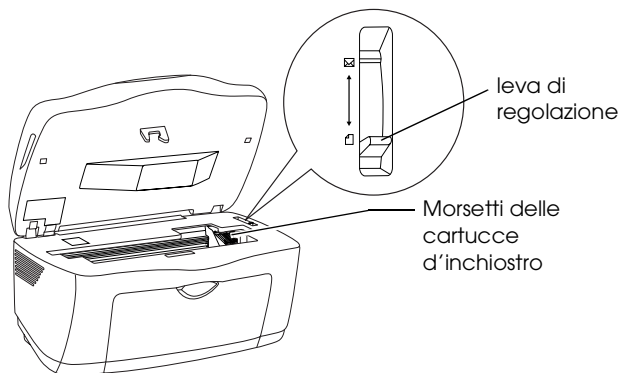
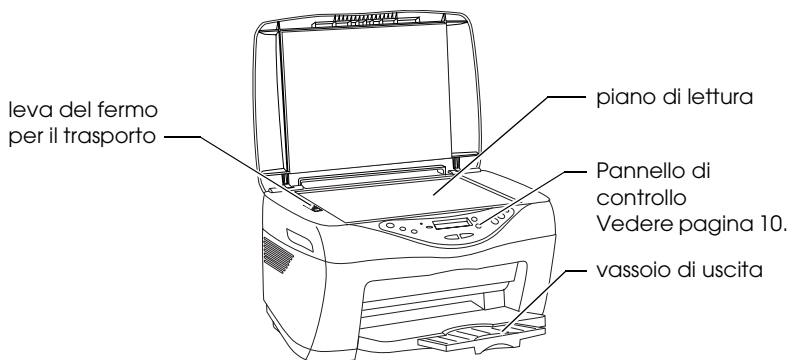
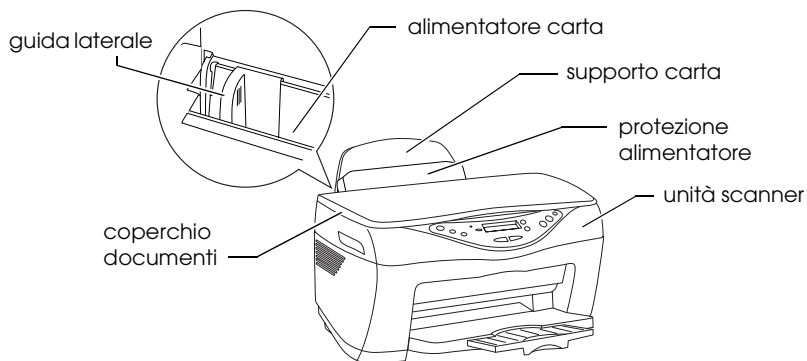

Informazioni per la sicurezza

Convenzioni usate nel manuale	5
Avvertenze per la sicurezza	5

Funzioni del pannello di controllo

Pannello LCD	10
Spie luminose	10
Tasti	11

Copia

Panoramica sulla procedura di base	12
Caricamento della carta	14
Posizionamento di un documento	16
Annullamento della copia	17

Sostituzione delle cartucce d'inchiostro

Informazioni sulle cartucce d'inchiostro	18
Controllo del livello d'inchiostro	18
Precauzioni per la sostituzione della cartuccia d'inchiostro	19
Sostituzione di una cartuccia d'inchiostro	20

Voci del menu

Informazioni per la sicurezza

Convenzioni usate nel manuale



Avvertenze

Osservare attentamente per evitare danni personali.



Attenzione

Osservare attentamente per evitare danni alle apparecchiature.

Note

Contengono informazioni importanti e suggerimenti utili sul funzionamento della stampante.

Avvertenze per la sicurezza

Prima di installare e utilizzare questo prodotto, leggere tutte le istruzioni contenute in questa sezione.

Quando si sceglie una posizione per questo prodotto

- Evitare luoghi soggetti a brusche variazioni di temperatura e di umidità. Inoltre, tenere questo prodotto lontano dalla luce solare diretta, da sorgenti di illuminazione intensa o da fonti di calore.
- Evitare luoghi polverosi o soggetti a urti e vibrazioni.
- Lasciare intorno a questo prodotto spazio sufficiente per consentire una ventilazione adeguata.
- Collocare questo prodotto in prossimità di una presa elettrica dalla quale sia possibile scollegare facilmente la spina.

- ❑ Collocare questo prodotto su una superficie piana e stabile che si estenda oltre la base del prodotto in tutte le direzioni. Se si posiziona questo prodotto presso la parete, lasciare più di 10 cm tra il retro di questo prodotto e la parete. Questo prodotto non funzionerà correttamente se si trova in posizione inclinata.
- ❑ Nel conservare e trasportare questo prodotto, non inclinarlo, non posizionarlo su un lato e non capovolgerlo; in caso contrario si rischiano fuoriuscite dalla cartuccia.

Quando si sceglie il tipo di alimentazione

- ❑ Utilizzare esclusivamente il cavo di alimentazione fornito con questo prodotto. L'uso di un altro cavo può causare rischi di incendio o scossa elettrica.
- ❑ Il cavo di alimentazione di questo prodotto può essere utilizzato esclusivamente con questo prodotto. L'uso con altre apparecchiature può causare rischi di incendio o scossa elettrica.
- ❑ Usare esclusivamente il tipo di alimentazione elettrica indicato sulla targhetta posizionata sul retro di questo prodotto.
- ❑ Accertarsi di utilizzare un cavo di alimentazione CA conforme alle norme locali relative alla sicurezza.
- ❑ Non usare un cavo di alimentazione danneggiato o logoro.
- ❑ Se si collega questo prodotto ad una presa multipla, accertarsi che l'ampérage totale dei dispositivi collegati non superi quello supportato dalla presa. Assicurarsi inoltre che l'ampérage totale di tutti i dispositivi collegati alla presa a muro non sia superiore al livello massimo consentito.
- ❑ Se si intende utilizzare questo prodotto in Germania, l'impianto dell'edificio deve essere protetto con un interruttore automatico da 10 o 16 Amp per fornire a questo prodotto un'adeguata protezione da cortocircuiti e sovracorrente.

Con le cartucce d'inchiostro

- ❑ Non aprire le cartucce d'inchiostro prima di installarle.
- ❑ Prima di installare la nuova cartuccia d'inchiostro, agitarla quattro o cinque volte lasciandola nella confezione chiusa.
- ❑ Non agitare la cartuccia d'inchiostro una volta rimossa dalla confezione, in quanto possono verificarsi delle perdite.
- ❑ Fare attenzione a non rompere i gancetti situati sul lato della cartuccia d'inchiostro quando la si rimuove dalla confezione.
- ❑ Tenere le cartucce d'inchiostro fuori dalla portata dei bambini. Non permettere ai bambini di bere il contenuto delle cartucce o di maneggiarle in alcun modo.
- ❑ Conservare ciascuna cartuccia d'inchiostro con l'etichetta rivolta verso l'alto. Non conservare la cartuccia capovolta.
- ❑ Non rimuovere o strappare l'etichetta di colore blu sulla cartuccia; ciò può provocare fuoriuscite di inchiostro.
- ❑ Prestare attenzione quando si maneggiano le cartucce d'inchiostro usate, in quanto potrebbe esserci dell'inchiostro residuo intorno all'apertura di erogazione inchiostro. Se l'inchiostro dovesse venire a contatto con la pelle, lavarla accuratamente con acqua e sapone. Se l'inchiostro dovesse venire a contatto con gli occhi, sciacquarli immediatamente con acqua. Se dopo aver sciacquato abbondantemente gli occhi permane uno stato di malessere o problemi alla vista, rivolgersi immediatamente ad un medico.

- ❑ Non toccare il chip IC verde sul lato della cartuccia. Ciò può causare danni alla cartuccia d'inchiostro.

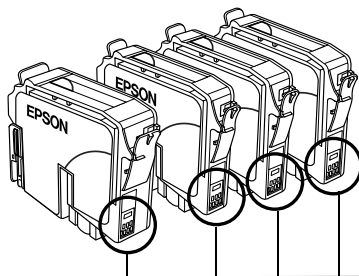

Non toccare la zona evidenziata

Durante l'uso di questo prodotto

- ❑ Non inserire le mani all'interno di questo prodotto e non toccare le cartucce d'inchiostro durante la stampa.
- ❑ Non bloccare o ostruire le aperture presenti sul prodotto.
- ❑ Non tentare di riparare questo prodotto da soli.
- ❑ Se si verifica una delle seguenti condizioni, scollegare questo prodotto e rivolgersi al servizio di assistenza:
il cavo di alimentazione è danneggiato; è entrato del liquido nel prodotto; il prodotto è caduto o si è danneggiato l'involucro; il prodotto non funziona normalmente o mostra un evidente cambiamento di prestazioni.
- ❑ Non inserire oggetti nelle aperture di questo prodotto.
- ❑ Prestare attenzione a non versare liquidi su questo prodotto.
- ❑ Lasciare installate le cartucce di inchiostro. Se le cartucce vengono rimosse, la testina di stampa si asciuga, impedendo così a questo prodotto di stampare.

Durante l'uso del pannello LCD

- ❑ Per pulire il display, utilizzare solo un panno asciutto e morbido. Non usare detergenti liquidi o chimici.
- ❑ Se il display di questo prodotto è danneggiato, contattare il rivenditore.
- ❑ Se la soluzione a cristalli liquidi contenuta nel pannello LCD fuoriesce e viene a contatto con le mani, lavare le mani accuratamente con acqua e sapone; se la soluzione a cristalli liquidi dovesse venire a contatto con gli occhi, sciacquarli immediatamente con acqua. Se dopo aver sciacquato abbondantemente gli occhi permane uno stato di malessere o problemi alla vista, rivolgersi immediatamente ad un medico.

Funzioni del pannello di controllo

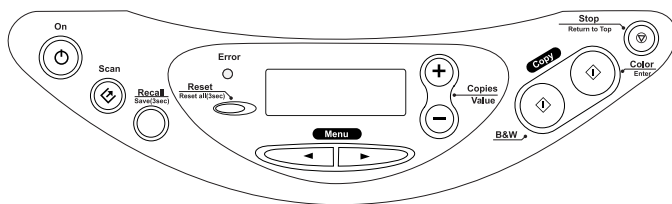

Pannello LCD

Quando si accende questo prodotto, il pannello LCD mostra le impostazioni di copia correnti, il numero delle copie e l'icona goccia d'inchiostro. Questo stato del pannello LCD viene definito "visualizzazione normale".

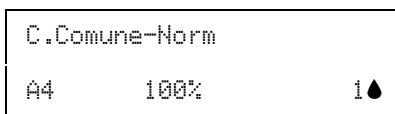

Sul pannello LCD è inoltre possibile controllare i messaggi di errore. Per informazioni dettagliate sui messaggi di errore, vedere la *Guida per le fotocopie* in linea.

Spie luminose

Spia	Modalità	Stato
Accesa	Accesa	Questo prodotto è acceso.
	Lampeggiante	Durante l'inizializzazione, l'elaborazione dei dati, la copia, la stampa, la scansione, il caricamento dell'inchiostro, la pulizia e la sostituzione di una cartuccia d'inchiostro.
Errore	Accesa	Si è verificato un errore.

Tasti

Tasti	Funzione
⏻ On	Accende e spegne questo prodotto.
◊ Scan (Scansione)	Avvia EPSON Smart Panel per default. Prima di utilizzare questa funzione, accertarsi di avere installato le applicazioni EPSON Scan ed EPSON Smart Panel contenute nel CD del software e collegare questo prodotto al computer.
Recall (Richiama)	Visualizza le impostazioni di copia salvate nella memoria. Se il tasto Recall (Richiama) viene tenuto premuto per 3 secondi, tutte le impostazioni vengono salvate nella memoria.
Reset	Ripristina il numero di copie su uno quando il pannello LCD è nella visualizzazione normale. Ripristina i valori predefiniti quando una voce del menu appare sul pannello LCD. Se il tasto Reset viene tenuto premuto per 3 secondi, verranno ripristinate tutte le impostazioni predefinite, eccetto la lingua.
Menu	Visualizza le voci del menu sul pannello LCD.
Copies/Value (Copia/Valore)	Aumenta o diminuisce il numero delle copie quando il pannello LCD si trova nella visualizzazione normale. Seleziona una voce o aumenta e diminuisce il valore dell'impostazione quando una voce del menu appare sul pannello LCD.
◊ B&W Copy (Copia B&N)	Copia con la scala di grigi.
◊ Color Copy (Copia Colore)	Esegue la copia a colori. Esegue la funzione indicata in "Premere il tasto Color Copy (Copia Colore) per xxx (xxx indica la funzione)".
⊘ Stop	Arresta la copia. La carta copiata viene espulsa. Ritorna alla visualizzazione normale quando una voce del menu appare sul pannello LCD.

Copia

Panoramica sulla procedura di base

In questa sezione viene descritta la procedura di base per l'esecuzione di copie nella modalità di copia standard, come segue:

1. Accendere questo prodotto.
2. Caricare della carta nell'alimentatore e quindi posizionare un documento nel piano di lettura. Per istruzioni, vedere le sezioni appropriate riportate di seguito.

“Caricamento della carta” a pagina 14

“Posizionamento di un documento” a pagina 16

3. Premere uno dei tasti **Menu** fino a quando sul pannello LCD viene visualizzato **Modalità Copia**, e quindi selezionare **Standard**.

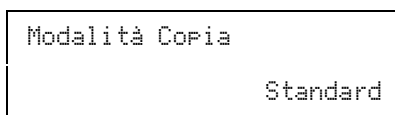

Nota:

Assicurarsi di selezionare innanzitutto la modalità di copia, in quanto alcune impostazioni di copia vengono ripristinate ai valori predefiniti quando la modalità di copia viene cambiata.

Se si desidera copiare in un'altra modalità di copia, vedere la *Guida per le fotocopie* in linea.



4. Modificare le impostazioni di copia in base alle esigenze. Per istruzioni, vedere le sezioni appropriate riportate di seguito.

Voci del menu	Voci/valori impostazione	
Numero di copie	Da 1* a 99	
Qualità e Carta	C.Comune-Econ C.Comune-Norm* C.Comune-Super C.720/1440-Super C.720/1440-Foto	Matte Sp.Fotogr. C.Fotografica Semiluc.Premium C.Fotografica DB
Formato Carta	A4* A5	10 × 15
Chiaro/scuro	Cinque regolazioni	
Riduz./Ingrand.	Effettiva: 100%* Adatta alla pagina A4 -> A5 A5 -> A4	10 × 15 -> A4 A4 -> 10 × 15 4 × 6 -> A4
Zoom In/Out	Dal 25 al 400% con incrementi dell'1%	

* indica l'impostazione predefinita.

5. Per ritornare alla visualizzazione normale, premere il tasto Stop  e quindi confermare le impostazioni selezionate.

C.Comune-Norm		
A4	100%	1 

6. Per copiare con la scala di grigi, premere il tasto B&W Copy (Copia B&N) ; per copiare con i colori, premere il tasto Color Copy (Copia Colore) .

Questo prodotto avvierà la copia.

**Attenzione:**

Non aprire l'unità scanner durante la scansione o la copia; in caso contrario, questo prodotto può venire danneggiato.

Nota:

- ❑ *Le dimensioni dell'immagine copiata potrebbero non corrispondere a quelle del formato originale.*
- ❑ *Quando si seleziona C. Fotografica, Carta P56P o C. Fotografica DB come impostazione di Qualità e Carta e quindi si preme il tasto Copia B&N \blacklozenge , viene visualizzato un messaggio di avvertenza e la copia viene interrotta. Se ciò si verifica, premere il tasto \odot Stop e quindi modificare le impostazioni di Qualità e Carta.*
- ❑ *Durante l'esecuzione delle copie, se sul pannello LCD appare un messaggio che indica l'inchiostro in via di esaurimento, è possibile continuare a eseguire le copie fino all'esaurimento dell'inchiostro o arrestare tale processo e sostituire immediatamente le cartucce di inchiostro esaurite.*

Caricamento della carta

In questa sezione vengono fornite istruzioni per il caricamento della carta nell'alimentatore.

Nota:

Lasciare spazio sufficiente davanti a questo prodotto per far uscire completamente la carta.

1. Abbassare il vassoio di uscita e quindi far scorrere l'estensione verso l'esterno.

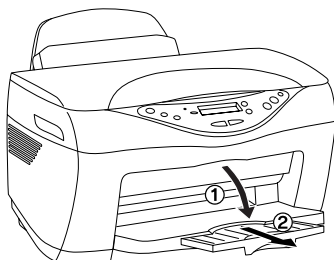

2. Spostare la protezione dell'alimentatore verso l'utente.

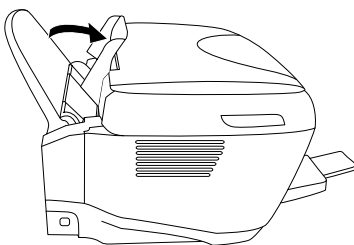

3. Smazzare una risma di carta, quindi batterla leggermente su una superficie piana per pareggiare i bordi.
4. Far scorrere verso l'esterno la guida laterale sinistra. Caricare la pila di carta con il lato stampabile rivolto verso l'alto in modo che sia allineata contro il lato destro dell'alimentatore, quindi far scorrere la guida laterale contro la carta.

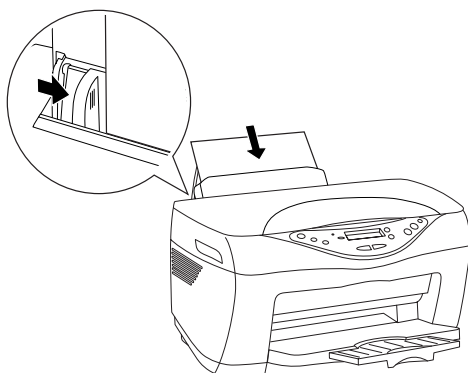

Nota:

- ❑ *Caricare sempre la carta inserendola nell'alimentatore dal lato corto.*
- ❑ *Utilizzare la linea sulla protezione dell'alimentatore come indicatore quando si carica la carta. Il bordo destro della carta viene allineato alla linea sulla protezione dell'alimentatore.*
- ❑ *Accertarsi che la risma di carta non superi la freccia situata all'interno della guida laterale.*

5. Rimettere a posto la protezione dell'alimentatore.

Nota:

Se la carta è incurvata, appiattirla o incurvarla in senso contrario prima di caricarla. La stampa su carta incurvata può causare macchie di inchiostro sulla stampa.

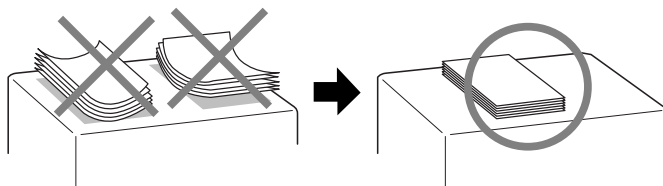

Posizionamento di un documento

In questa sezione vengono fornite istruzioni su come posizionare un documento sul piano di lettura.

Nota:

Mantenere sempre pulito il piano di lettura documento.

1. Aprire il coperchio documenti e posizionare un originale sul piano di lettura, con il lato da copiare rivolto verso il basso. Accertarsi che il documento sia allineato correttamente.

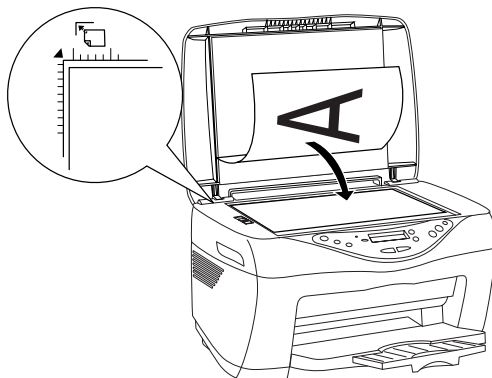

Nota:

- ❑ *Accertarsi che il documento sia ben a contatto con la superficie di vetro; altrimenti, l'immagine non verrà messa a fuoco. Per impedire l'interferenza della luce esterna, chiudere il coperchio documenti.*
- ❑ *L'area entro 2,5 mm dal bordo del vetro del piano di lettura documento non viene acquisita.*

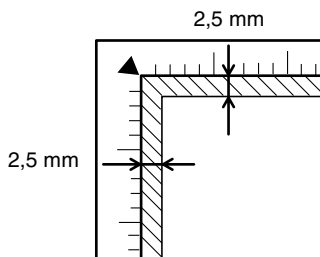

2. Chiudere delicatamente il coperchio documenti per non spostare il documento.

Nota:

- ❑ *Non lasciare fotografie sul piano di lettura documento per periodi prolungati in quanto queste potrebbero attaccarsi al vetro.*
- ❑ *Non collocare oggetti pesanti su questo prodotto.*

Annullamento della copia

Premere il tasto  Stop.

Sostituzione delle cartucce d'inchiostro

Informazioni sulle cartucce d'inchiostro

Con questo prodotto è possibile utilizzare le seguenti cartucce.

Cartuccia d'inchiostro nero	T0321
Cartuccia d'inchiostro a colori	
Ciano	T0422
Magenta	T0423
Giallo	T0424



Attenzione:

EPSON raccomanda l'uso di cartucce d'inchiostro originali EPSON. Prodotti di altre marche possono provocare danni a questo prodotto non coperti dalle condizioni di garanzia EPSON.

Controllo del livello d'inchiostro

Per controllare il livello dell'inchiostro dal pannello LCD, effettuare una delle operazioni che seguono. Se si desidera controllare il livello dell'inchiostro sullo schermo del computer, vedere la *Guida di riferimento* in linea.

Pannello LCD

Premere ripetutamente uno dei tasti Menu fino a visualizzare **Livelli Ink.** sul pannello LCD. Viene visualizzata la quantità di inchiostro rimanente.

Livelli Ink.
C: 80% M: 80%

Icona goccia d'inchiostro

È inoltre possibile controllare l'icona goccia d'inchiostro  sul pannello LCD per avere un'indicazione visiva approssimata del livello d'inchiostro.

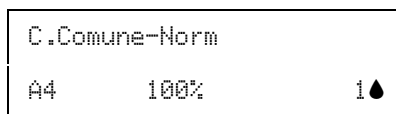

Attenzione:

Lasciare la cartuccia esaurita in questo prodotto fino a quando non si è pronti per sostituirla, altrimenti l'inchiostro rimasto negli ugelli della testina di stampa potrebbe seccare.

Precauzioni per la sostituzione della cartuccia d'inchiostro

Quando si sostituiscono le cartucce d'inchiostro, leggere tutte le istruzioni riportate in questa sezione.

- ❑ Se una cartuccia d'inchiostro deve essere temporaneamente rimossa da questo prodotto, assicurarsi di proteggere l'area di erogazione inchiostro della cartuccia da polvere e sporco. Conservare la cartuccia d'inchiostro nello stesso ambiente di questo prodotto. Quando si conserva una cartuccia, assicurarsi di riporla con l'etichetta che ne identifica il colore rivolta verso l'alto. Non conservare la cartuccia capovolta.
- ❑ La valvola nell'apertura di erogazione dell'inchiostro è studiata per la ritenzione di eventuale inchiostro erogato in eccesso. Si consiglia tuttavia di maneggiare la cartuccia con cautela. Non toccare l'apertura di erogazione della cartuccia d'inchiostro o l'area circostante.

- ❑ Questo prodotto utilizza cartucce d'inchiostro dotate di chip IC. Il chip IC consente un monitoraggio accurato della quantità di inchiostro utilizzata da ciascuna cartuccia; pertanto, anche se la cartuccia viene rimossa e quindi reinserita, verrà utilizzato tutto l'inchiostro presente. Tuttavia, ogni qual volta si inserisce la cartuccia, viene consumata una piccola quantità d'inchiostro, in quanto questo prodotto esegue un controllo di affidabilità della cartuccia.
- ❑ Se una cartuccia d'inchiostro è vuota, non è possibile continuare la stampa delle copie, anche se l'altra cartuccia contiene ancora inchiostro. Prima di riprendere la stampa delle copie, sostituire la cartuccia vuota.
- ❑ Oltre al consumo normale durante la copia di documenti, l'inchiostro viene inoltre consumato nelle seguenti operazioni: pulizia della testina di stampa, ciclo di auto-pulizia eseguito all'accensione della stampante e caricamento dell'inchiostro quando la cartuccia viene installata in questo prodotto.
- ❑ Non ricaricare le cartucce di inchiostro. Questo prodotto calcola la quantità di inchiostro rimasta tramite un chip IC incorporato nella cartuccia. Anche se la cartuccia viene ricaricata, la quantità di inchiostro rimanente non verrà ricalcolata dal chip IC e pertanto la quantità d'inchiostro disponibile per l'uso non cambierà.
- ❑ Al termine della sostituzione della cartuccia d'inchiostro, se l'inchiostro era scarso potrebbe risultare esaurito. Quando viene visualizzato un messaggio indicante la scarsità dell'inchiostro, preparare una nuova cartuccia d'inchiostro.

Sostituzione di una cartuccia d'inchiostro

Per sostituire una cartuccia d'inchiostro, effettuare i passaggi riportati di seguito.

Nota:

Prima di effettuare la sostituzione, leggere le istruzioni in "Avvertenze per la sicurezza" a pagina 5 e in "Precauzioni per la sostituzione della cartuccia d'inchiostro" a pagina 19.

1. Accertarsi che questo prodotto sia acceso e che la spia On non lampeggi.
2. **Quando la cartuccia d'inchiostro è esaurita:**
Fare riferimento al messaggio del pannello per determinare l'inchiostro esaurito, quindi premere il tasto Color Copy (Copia Colore) ◇.

Quando l'inchiostro è scarso:

Premere ripetutamente uno dei tasti Menu fino a visualizzare Sost. Cartuccia sul pannello LCD, quindi premere il tasto Color Copy (Copia Colore) ◇.

Le cartucce d'inchiostro si spostano nella posizione di sostituzione.

3. Assicurarsi che il coperchio documenti sia chiuso e quindi sollevare l'unità scanner.

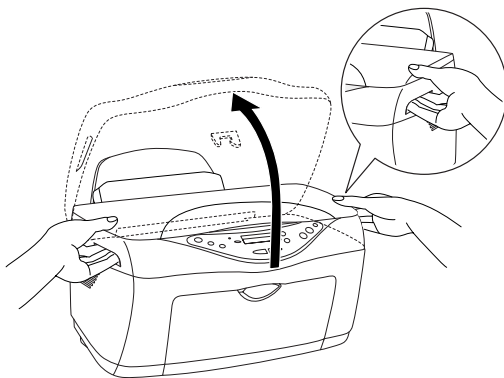

Attenzione:

- ❑ Non sollevare l'unità scanner con il coperchio documenti aperto.
- ❑ Non spostare manualmente la testina di stampa. Ciò potrebbe danneggiare questo prodotto.
- ❑ Non iniziare a sostituire la cartuccia d'inchiostro prima che quest'ultima si arresti completamente.

4. Per risultati ottimali, agitare una nuova cartuccia d'inchiostro quattro o cinque volte, quindi rimuoverla dalla confezione.

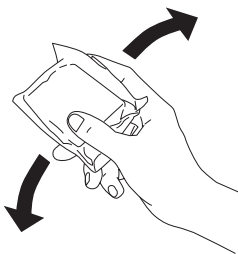

5. Afferrare i lati della cartuccia d'inchiostro da sostituire. Estrarre la cartuccia sollevandola da questo prodotto e smaltirla in modo appropriato. Non conservare la cartuccia usata e non tentare di ricaricarla.

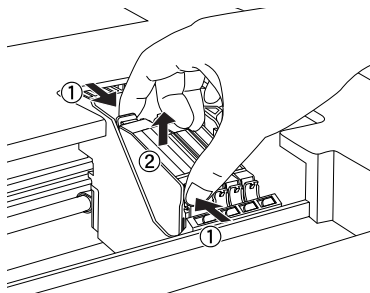

Avvertenza:

Prestare attenzione quando si maneggiano le cartucce d'inchiostro usate, in quanto potrebbe esserci dell'inchiostro intorno all'apertura di erogazione. Se l'inchiostro dovesse venire a contatto con la pelle, lavarla accuratamente con acqua e sapone. Se l'inchiostro dovesse venire a contatto con gli occhi, sciacquarli immediatamente con acqua. Se dopo aver sciacquato abbondantemente gli occhi permane uno stato di malessere o problemi alla vista, rivolgersi immediatamente ad un medico.



Attenzione:

Dopo aver rimosso una cartuccia d'inchiostro da questo prodotto, inserirne immediatamente una nuova. Se la cartuccia d'inchiostro non viene installata prontamente, l'inchiostro sulla testina di stampa potrebbe essiccarsi e rendere impossibili le operazioni di stampa.

6. Posizionare la cartuccia d'inchiostro verticalmente nell'apposito supporto. Spingere verso il basso la cartuccia fino a farla scattare in posizione.

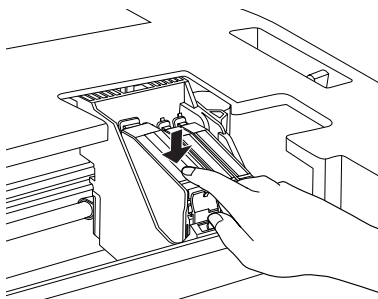

Se risulta necessario sostituire altre cartucce d'inchiostro, ripetere i passaggi da 4 a 6 prima di continuare con il passaggio 7.

7. Abbassare l'unità scanner.

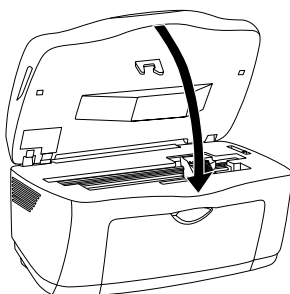

La testina di stampa si sposta e inizia a caricare l'inchiostro. La spia On lampeggia durante il caricamento dell'inchiostro. Quando la spia On smette di lampeggiare, il caricamento risulta completato.



Attenzione:

Non spegnere questo prodotto mentre la spia On lampeggia. In caso contrario, il caricamento dell'inchiostro sarà incompleto.

Nota:

Al termine della sostituzione della cartuccia d'inchiostro, se l'inchiostro era scarso potrebbe risultare esaurito. In questo caso, sostituire nuovamente la cartuccia d'inchiostro.

Appendice A

Voci del menu

Menu impostazioni (Tramite tasti di menu)	Voci di impostazione (Tramite tasto Copies/Value (Copia/Valore))
Visualizzazione normale	Numero di copie: Da 1 a 99
↑↓	
Modalità Copia	Standard/Margine ridotto/Ripeti/2-up
↑↓	
Qualità e Carta	C.Comune-Econ/C.Comune-Norm/C.Comune-Super/C.720/ 1440-Super/C.720/1440-Foto/Matte Sp.Fotogr./ C. Fotografica/Semiluc.Premium/C. Fotografica DB
↑↓	
Formato Carta	A4/A5/B5/Letter/Legal/Executive/Half-Letter/Photo Paper
↑↓	
Chiaro/scuro	- ○□□■□□● +
↑↓	
Riduz./Ingrand.	La disponibilità dell'impostazione Riduz./Ingrand. dipende dalla modalità di copia e dal formato carta.
↑↓	
Zoom In/Out	Dal 25 al 400 % con incrementi dell'1 %
↑↓	
Lingua	Inglese/Spagnolo/Portoghese/Francese/Tedesco/Italiano/Olandese
↑↓	
Allineam. Testina	Premere il tasto Copia Colore per stampare il motivo di Allineamento Testine.
↑↓	
Verifica Ugelli	Premere il tasto Copia Colore per stampare il motivo di verifica ugelli.
↑↓	
Pulizia Testine	Premere il tasto Copia Colore per avviare la pulizia della testina.
↑↓	
Sost.Cartuccia	Premere il tasto Copia Colore per sostituire la cartuccia d'inchiostro.
↑↓	
Livelli Ink.	Visualizza la quantità dell'inchiostro.
↑↓	
Carica/Espelli	Premere il tasto Copia Colore per caricare o espellere la carta.

Nota:

A seconda della modalità di copia, alcune impostazioni non sono disponibili.