

# EPSON STYLUS™ CX5400

## Alles-in-één-apparaat

Alle rechten voorbehouden. Niets uit deze uitgave mag worden verveelvoudigd, opgeslagen in een geautomatiseerd gegevensbestand of openbaar worden gemaakt, in enige vorm of op enige wijze, hetzij elektronisch, mechanisch, door fotokopieën, opnamen of op enige andere manier, zonder voorafgaande schriftelijke toestemming van SEIKO EPSON CORPORATION. De hierin beschreven informatie is alleen bedoeld voor gebruik bij dit EPSON-product. EPSON is niet verantwoordelijk voor het gebruik van deze informatie bij andere apparaten.

SEIKO EPSON CORPORATION noch zijn filialen kunnen verantwoordelijk worden gesteld door de koper van dit product of derden voor schade, verlies, kosten of uitgaven die de koper of derden oplopen ten gevolge van al dan niet foutief gebruik of misbruik van dit product of onbevoegde wijzigingen en herstellingen of (met uitzondering van de V.S.) het zich niet strikt houden aan de gebruiks- en onderhoudsvorschriften van SEIKO EPSON CORPORATION.

SEIKO EPSON CORPORATION kan niet verantwoordelijk worden gesteld voor schade of problemen voortvloeiende uit het gebruik van andere dan originele onderdelen of gebruiksgoederen kenbaar als Original EPSON Products of EPSON Approved Products by SEIKO EPSON CORPORATION.

SEIKO EPSON CORPORATION kan niet verantwoordelijk worden gesteld voor schade voortvloeiende uit elektromagnetische storingen die plaatsvinden door het gebruik van andere interfacekabels dan kenbaar als EPSON Approved Products by SEIKO EPSON CORPORATION.

EPSON is een gedeponeerd handelsmerk en EPSON Stylus is een handelsmerk van SEIKO EPSON CORPORATION.

**Algemene kennisgeving:** andere productnamen vermeld in deze uitgave dienen uitsluitend als identificatie en kunnen handelsmerken zijn van hun respectieve eigenaars. EPSON maakt geen enkele aanspraak op enige rechten op deze handelsmerken.

Copyright© 2003 SEIKO EPSON CORPORATION, Nagano, Japan.

# Onderdelen van de Stylus CX

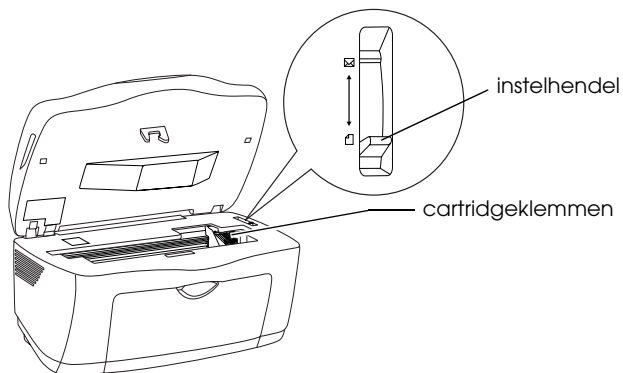
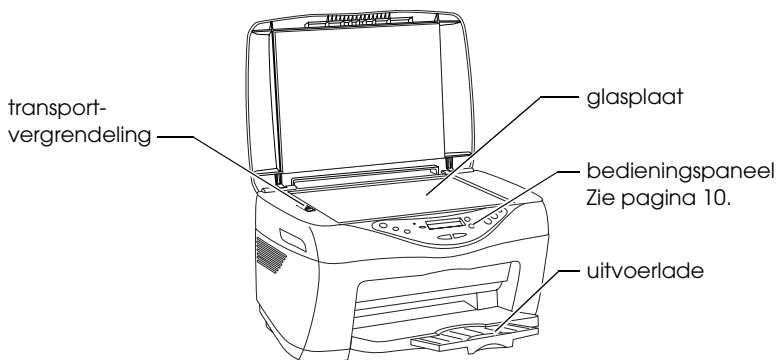
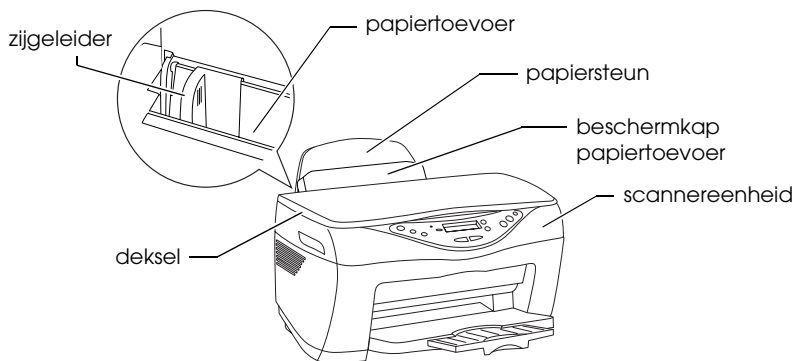

## ***Veiligheidsvoorschriften***

---

Waarschuwingen, Voorzorgsmaatregelen en Opmerkingen . . . . .	5
Veiligheidsvoorschriften . . . . .	5

## ***Functies van het bedieningspaneel***

---

Display . . . . .	10
Lampjes . . . . .	10
Knoppen . . . . .	11

## ***Kopiëren***

---

Overzicht van de basisprocedure . . . . .	12
Papier laden . . . . .	14
Een document op de glasplaat plaatsen . . . . .	16
Kopiëren annuleren . . . . .	17

## ***Cartridges vervangen***

---

Cartridges . . . . .	18
De hoeveelheid inkt controleren . . . . .	18
Vorzorgsmaatregelen voor het vervangen van cartridges . . . . .	19
Een lege cartridge vervangen . . . . .	20

## ***Menuonderdelen***

---



# Veiligheidsvoorschriften

---

## Waarschuwingen, Voorzorgsmaatregelen en Opmerkingen



### **Waarschuwingen**

*moet u zorgvuldig in acht nemen om lichamelijk letsel te voorkomen.*



### **Voorzorgsmaatregelen**

*worden aangegeven met “Let op”; u moet ze naleven om schade aan het apparaat te voorkomen.*

### **Opmerkingen**

*bevatten belangrijke informatie en nuttige tips voor het gebruik van uw printer.*

---

## Veiligheidsvoorschriften

Lees de voorschriften in dit gedeelte zorgvuldig door voordat u het apparaat installeert en in gebruik neemt.

### **Een plaats kiezen voor het apparaat**

- Vermijd plaatsen met sterke temperatuurschommelingen of vochtige plaatsen. Houd het apparaat ook uit de buurt van direct zonlicht, sterk licht of warmtebronnen.
- Vermijd plaatsen die onderhevig zijn aan stof, schokken en trillingen.
- Laat rondom het apparaat voldoende ruimte vrij voor een goede ventilatie.
- Zet het apparaat in de buurt van een wandcontactdoos waar u de stekker gemakkelijk uit het stopcontact kunt halen.

- ❑ Plaats het apparaat op een vlakke, stabiele ondergrond die rondom groter is dan het apparaat. Laat als u het apparaat bij een muur plaatst meer dan 10 cm vrij tussen de achterkant van het apparaat en de muur. Het apparaat werkt niet goed als het scheef staat.
- ❑ Zorg er bij opslag of transport van het apparaat voor dat het niet gekanteld, zijwaarts of ondersteboven wordt gehouden. Als dit gebeurt, kan er inkt uit de cartridge lekken.

### ***Een stroombron kiezen***

- ❑ Gebruik alleen het netsnoer dat bij dit apparaat is geleverd. Gebruik van een ander snoer kan leiden tot brand of elektrische schokken.
- ❑ Het netsnoer van dit product is uitsluitend bedoeld voor gebruik met dit product. Gebruik met andere apparatuur kan leiden tot brand of elektrische schokken.
- ❑ Gebruik alleen het type stroombron dat op de achterzijde van het apparaat staat aangegeven.
- ❑ Gebruik een netsnoer dat voldoet aan de plaatselijke veiligheidsvoorschriften.
- ❑ Gebruik geen beschadigd of gerafeld netsnoer.
- ❑ Als u bij het apparaat gebruikmaakt van een verlengsnoer, dient u ervoor te zorgen dat het totale amperage van de apparaten die via het verlengsnoer zijn aangesloten niet meer bedraagt dan het voor het verlengsnoer toegestane amperage. Zorg er bovendien voor dat het totaal van de ampèrewaarden van alle apparaten die zijn aangesloten op het wandstopcontact niet hoger is dan de maximumwaarde die is toegestaan voor het stopcontact.
- ❑ Als u het apparaat in Duitsland gebruikt, moet u rekening houden met het volgende: de installatie van het gebouw moet beschikken over een stroomonderbreker van 10/16 A om het apparaat te beschermen tegen kortsluiting en stroompieken.

## ***Bij het hanteren van cartridges***

- ❑ Open de verpakking van cartridges pas vlak voordat u deze installeert.
- ❑ Schud de nieuwe cartridge vier- of vijfmaal voordat u de verpakking opent en de cartridge installeert.
- ❑ Schud de cartridges niet nadat u ze uit de verpakking hebt verwijderd. Dit kan lekken veroorzaken.
- ❑ Pas goed op dat u de haken aan de zijkant van de cartridge niet afbreekt wanneer u de cartridge uit de verpakking haalt.
- ❑ Houd cartridges buiten het bereik van kinderen. Zorg ervoor dat kinderen niet uit de cartridges drinken of op een andere wijze in aanraking komen met de cartridges.
- ❑ Bewaar cartridges met het label naar boven. Bewaar cartridges nooit ondersteboven.
- ❑ Verwijder of scheur het blauwe label op de cartridge niet. Hierdoor kan lekkage ontstaan.
- ❑ Wees voorzichtig met gebruikte cartridges. Er kan inkt rond de inkttoevoer kleven. Als u inkt op uw huid krijgt, wast u de plek grondig met water en zeep. Als u inkt in uw ogen krijgt, moet u uw ogen onmiddellijk uitspoelen met water. Raadpleeg onmiddellijk een arts als u ondanks grondig spoelen problemen krijgt met uw ogen of ongemak blijft ondervinden.

- ❑ Raak de groene chip op de zijkant van de cartridge niet aan. Hierdoor kan de cartridge beschadigd raken.

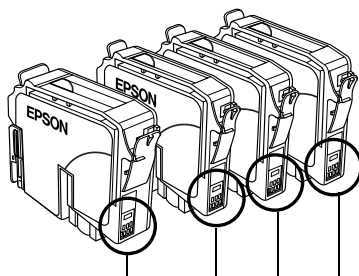

Raak dit gedeelte niet aan

### ***Bij het gebruik van het apparaat***

- ❑ Steek uw hand niet in het apparaat en raak de cartridges niet aan tijdens het afdrucken.
- ❑ Blokkeer of bedek de openingen in het apparaat niet.
- ❑ Probeer het apparaat nooit zelf te repareren.
- ❑ Haal in de volgende gevallen de stekker uit het stopcontact en doe een beroep op een onderhoudstechnicus:  
Als het netsnoer of de stekker beschadigd is, als er vloeistof in het apparaat is gekomen, als het apparaat is gevallen of als de behuizing beschadigd is, als het apparaat niet normaal werkt of als er een duidelijke wijziging in de prestaties optreedt.
- ❑ Steek geen voorwerpen in de sleuven van het apparaat.
- ❑ Zorg ervoor dat u geen vloeistoffen op het apparaat morst.
- ❑ Laat de cartridges gewoon in het apparaat zitten. Als u de cartridges verwijdert, kan de printkop indrogen, waardoor afdrucken niet meer mogelijk is.



## ***Bij gebruik van het display***

- ❑ Reinig het display alleen met een droge, zachte doek. Gebruik geen vloeistof of chemische reinigingsmiddelen.
- ❑ Neem contact op met uw leverancier als het display beschadigd is.
- ❑ Als het vloeibare kristal uit het display op uw handen lekt, wast u deze grondig met water en zeep. Als u de vloeistof in uw ogen krijgt, spoelt u deze onmiddellijk met water. Raadpleeg onmiddellijk een arts als u ondanks grondig spoelen hinder blijft ondervinden of problemen hebt met zien.

# Functies van het bedieningspaneel

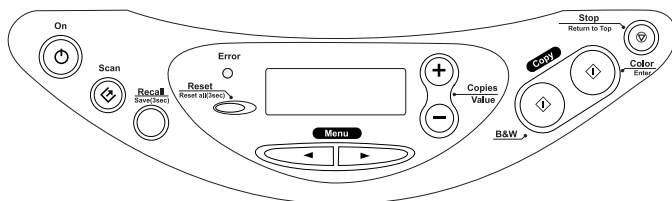

## Display

Wanneer u het apparaat aanzet, worden in het display de huidige kopieerinstellingen, het aantal kopieën en het inktdruppelpictogram  weergegeven. Dit is de normale weergave van het display.

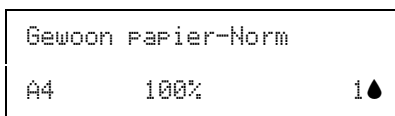

Ook foutmeldingen worden in het display weergegeven. Raadpleeg de online-Kopieerhandleiding voor meer informatie over foutmeldingen.

## Lampjes

Lampje	Status	Omschrijving
Aan	Aan	Het apparaat staat aan.
	Knippert	Tijdens het initialiseren, verwerken van gegevens, kopiëren, afdrukken, scannen, laden van inkt en schoonmaken en vervangen van cartridges.
Fout	Aan	Er is een fout opgetreden.

# Knoppen

Knoppen	Functie
⏻ On (Aan)	Hiermee zet u het apparaat aan en uit.
⏏ Scan	Hiermee start u automatisch EPSON Smart Panel. Voordat u deze functie gebruikt, moet u EPSON Scan en EPSON Smart Panel vanaf de cd installeren en het apparaat op de computer aansluiten.
Recall (Herroep)	Hiermee haalt u de kopieerinstellingen op die in het geheugen zijn opgeslagen.  Wanneer u deze knop drie seconden ingedrukt houdt, worden alle instellingen in het geheugen opgeslagen.
Reset	Hiermee stelt u het aantal kopieën weer in op één in de normale weergave van het display.  Hiermee stelt u de standaardwaarde van een menuonderdeel weer in wanneer dit in het display wordt weergegeven.  Wanneer u de Reset-knop drie seconden ingedrukt houdt, worden alle instellingen, met uitzondering van de taal, teruggezet naar hun standaardwaarden.
Menu	Hiermee geeft u de menuonderdelen weer in het display.
Copies/Value (Exemplaren/Waarde)	Hiermee verhoogt of verlaagt u het aantal exemplaren als het display zich in de normale weergave bevindt.  Ook selecteert u hiermee een menuonderdeel of verhoogt of verlaagt u de waarde van een instelling in het display.
⏏ B&W Copy (Kopie Z/W)	Hiermee kopieert u in grijstinten.
⏏ Color Copy (Kopie Kleur)	Hiermee kopieert u in kleur.  Hiermee voert u de functie uit die wordt aangegeven in de melding "Druk op de knop Color Copy om xxx (een functie)".
⏻ Stop	Hiermee stopt u het kopiëren. Het vel dat wordt gekopieerd wordt uitgevoerd.  Hiermee keert u terug naar de normale weergave wanneer een menuonderdeel in het display verschijnt.

# Kopiëren

---

## Overzicht van de basisprocedure

In dit gedeelte wordt de basisprocedure beschreven voor het maken van kopieën in de standaardkopieermodus. Dit gaat als volgt:

1. Zet het apparaat aan.
2. Plaats papier in de papiertoevoer en leg een document op de glasplaat. Voor precieze instructies raadpleegt u de volgende gedeelten.

“Papier laden” op pagina 14

“Een document op de glasplaat plaatsen” op pagina 16

3. Druk op een van de Menu-knoppen totdat **Kopieermodus** in het display verschijnt. Selecteer nu **Standaard**.

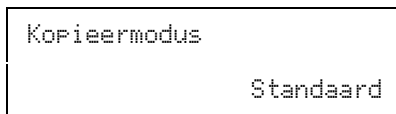

**Opmerking:**

*Let erop dat u eerst de kopieermodus selecteert, omdat de andere kopieerinstellingen opnieuw hun standaardwaarden krijgen wanneer de kopieermodus wordt gewijzigd.*

Raadpleeg de online-gebruikershandleiding als u wilt kopiëren met een andere kopieermodus.



4. Pas de kopieerinstellingen eventueel aan. Voor precieze instructies raadpleegt u de volgende gedeelten.

Menuonderdelen	Instellingen/waarden	
Aantal kopieën	1* tot 99	
Kwaliteit&Papier	Gewoon papier-Econ Gewoon papier-Norm* Gewoon papier-Fijn PQIJ Paper-Fijn PQIJ Paper-Photo	Matte Paper HW Fotopapier PSGP-papier DB-fotopapier
Papiergrootte	A4* A5	10 × 15
Licht/Donker	Vijf stappen	
Groter/Kleiner	Huidige grootte: 100%* Passend op pagina (auto) A4 -> A5 A5 -> A4	10 × 15 -> A4 A4 -> 10 × 15 4 × 6 -> A4
Zoom in/uit	25 tot 400% in stappen van 1%	

\* is de standaardinstelling.

5. Druk op de Stop-knop  om terug te keren naar de normale weergave van het display en controleer of de geselecteerde instellingen juist zijn.

Gewoon papier-Norm		
A4	100%	1 

6. Druk op de knop Color Copy (Kopie Kleur)  om kleurkopieën te maken of op de knop B&W Copy (Kopie Z/W)  om in grijstinten te kopiëren.

Het apparaat begint met kopiëren.

**Let op:**

*Open de scanner niet tijdens het scannen of kopiëren, hierdoor kan het apparaat schade oplopen.*

**Opmerking:**

- ❑ *Het formaat van de gekopieerde afbeelding wijkt mogelijk af van het origineel.*
- ❑ *Wanneer u Fotopapier, PSGP-papier of DE-fotopapier selecteert bij Kwaliteit & Papier en vervolgens op de knop B&W Copy (Kopie Z/W)  $\diamond$  drukt, wordt een waarschuwing weergegeven en stopt het kopiëren. Als dit gebeurt, drukt u op de Stop-knop  $\odot$  en wijzigt u de instellingen bij Kwaliteit & Papier.*
- ❑ *Wanneer tijdens het kopiëren een bericht in het display verschijnt dat de inkt bijna op is, kunt u verder gaan met kopiëren tot de inkt volledig op is of het kopiëren staken en de cartridge direct vervangen.*

---

## **Papier laden**

Dit gedeelte bevat instructies voor het laden van papier in de papiertoevoer.

**Opmerking:**

*Zorg ervoor dat aan de voorkant van het apparaat voldoende ruimte is voor het papier dat wordt uitgevoerd.*

1. Breng de uitvoerlade omlaag en schuif het verlengstuk uit.

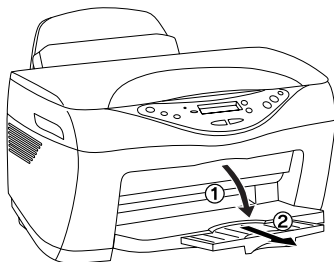

2. Haal de beschermkap van de papiertoevoer naar u toe.

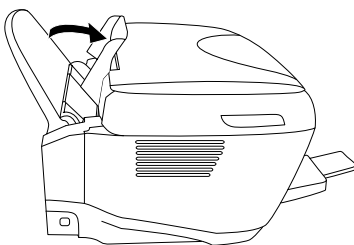

3. Waaier een stapel papier los en klop de stapel recht op een vlakke ondergrond om de randen gelijk te krijgen.
4. Schuif de linkerzijgeleider naar buiten. Plaats de stapel papier met de afdrukzijde naar boven tegen de rechterzijgeleider in de papiertoevoer. Schuif de linkerzijgeleider tegen de linkerkant van het papier aan.

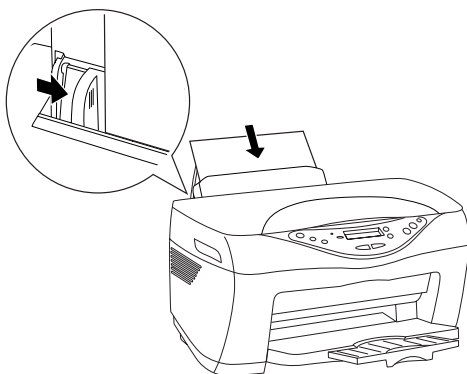

**Opmerking:**

- ❑ Laad papier altijd met de smalle kant eerst in de papiertoevoer.
- ❑ Gebruik de lijn op de beschermkap als richtlijn voor het laden van papier. De rechterrand van het papier valt gelijk met de lijn op de beschermkap.
- ❑ Zorg ervoor dat de stapel papier niet hoger komt dan de pijl aan de binnenzijde van de geleider.

5. Duw de beschermkap weer terug.

**Opmerking:**

*Als het papier gekruld is, strijk het dan in tegenovergestelde richting glad voordat u het in het apparaat legt. Als u afdrukt op gekruld papier kunnen er vegen ontstaan op de afdruk.*

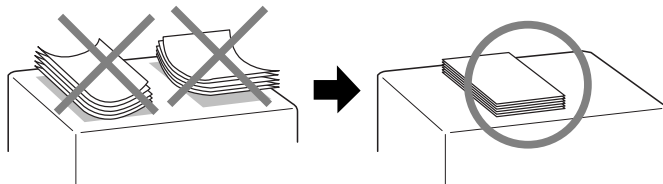

---

## ***Een document op de glasplaat plaatsen***

Dit gedeelte bevat instructies voor het plaatsen van een document op de glasplaat.

**Opmerking:**

*Zorg er altijd voor dat de glasplaat schoon is.*

1. Open het deksel en plaats het originele document met de te kopiëren zijde naar beneden op de glasplaat. Plaats het document goed tegen de markeringen aan (zie illustratie).

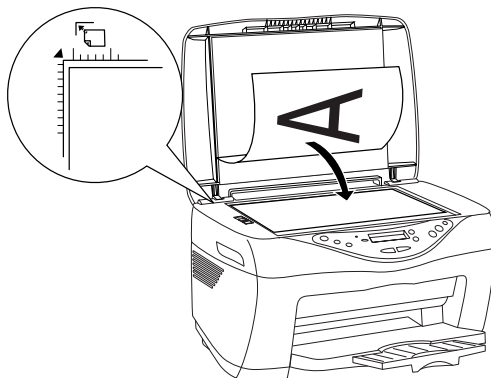



**Opmerking:**

- ❑ *Zorg ervoor dat alle delen van het document de glasplaat raken, anders wordt de afbeelding onscherp. Sluit het deksel zodat geen storing van invallend licht optreedt.*
- ❑ *Een gebied van maximaal 2,5 mm langs de randen van de glasplaat wordt niet gescand.*

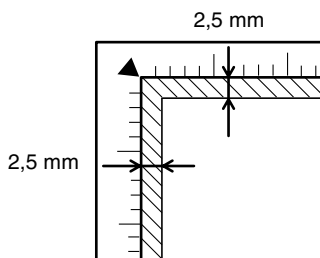

2. Sluit het scannerdeksel voorzichtig en zorg dat het document niet verschuift.

**Opmerking:**

- ❑ *Laat foto's niet te lang op de glasplaat liggen omdat deze anders aan het glas kunnen kleven.*
- ❑ *Plaats geen zware voorwerpen op het apparaat.*

---

## **Kopiëren annuleren**

Druk op de Stop-knop .

# Cartridges vervangen

---

## Cartridges

U kunt de volgende cartridges gebruiken voor dit apparaat.

Zwarte cartridge	T0321
Kleurencartridge	
Cyaan	T0422
Magenta	T0423
Geel	T0424



**Let op:**

*EPSON raadt het gebruik van originele EPSON-cartridges aan. Andere producten die niet door EPSON zijn vervaardigd, kunnen leiden tot beschadiging van het apparaat, hetgeen niet onder de garantie van EPSON valt.*

---

## De hoeveelheid inkt controleren

Ga als volgt te werk om de inkttoevoer te controleren via het display. Raadpleeg de online-gebruikershandleiding als u de inkt wilt controleren via de computer.

### Display

Druk op een van de Menu-knoppen totdat Inktniveaus in het display verschijnt. De hoeveelheid resterende inkt wordt weergegeven.

Inktniveaus
C: 80% M: 80%

## Inktdruppel

Ook aan de hand van het pictogram van een inktdruppel (💧) kunt u in het display een indicatie krijgen van het inktpeil.

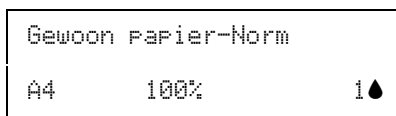

### **Let op:**

*Laat de oude cartridge in het apparaat zitten tot het moment waarop u de cartridge echt gaat vervangen; anders kan de inkt in de spuitkanaaltjes van de printkop opdrogen.*

---

## **Voorzorgsmaatregelen voor het vervangen van cartridges**

Lees alle instructies in dit gedeelte goed door, voordat u een cartridge vervangt.

- ❑ Als een cartridge tijdelijk uit het apparaat moet worden gehaald, let er dan op dat het inkttoevoergedeelte van de cartridge schoon blijft. Bewaar de cartridge in dezelfde omgeving als het apparaat. Let erop dat u de cartridges bewaart met het label waarop de inktkleur is aangegeven naar boven gekeerd. Bewaar cartridges nooit ondersteboven.
  
- ❑ De klep in de inkttoevoer is zo ontworpen dat inkt die eventueel naar buiten komt netjes wordt opgevangen. Niettemin raden we u aan voorzichtig te werk te gaan. Raak de inkttoevoer van de cartridge of het gebied eromheen niet aan.

- ❑ Dit apparaat gebruikt cartridges met een chip. De chip houdt precies bij hoeveel inkt elke cartridge verbruikt. Op die manier wordt alle inkt opgebruikt, ook als de cartridge wordt verwijderd en later weer wordt geïnstalleerd. Telkens wanneer de cartridge in het apparaat wordt geplaatst, wordt wel steeds een beetje inkt verbruikt, doordat het apparaat een controle uitvoert.
- ❑ Als een cartridge leeg is, kunt u niet verder met kopiëren, zelfs als de andere cartridge nog wel inkt bevat. Vervang de lege cartridge voordat u gaat kopiëren.
- ❑ Naast de inkt die wordt verbruikt tijdens het kopiëren van documenten, wordt er ook inkt verbruikt tijdens het reinigen van de inktkop en tijdens de zelfreinigingsprocedure die wordt uitgevoerd wanneer het apparaat wordt aangezet en tijdens het laden van de inkt wanneer een nieuwe cartridge in het apparaat wordt geplaatst.
- ❑ Probeer de cartridges niet bij te vullen. Dit apparaat berekent de hoeveelheid resterende inkt met behulp van een speciale chip in de cartridge. Als de cartridge wordt bijgevuld, zal de chip de hoeveelheid resterende inkt niet opnieuw berekenen. Aan de hoeveelheid inkt die nog kan worden gebruikt, verandert dus niets.
- ❑ Na vervanging van de cartridge kan een bijna lege cartridge als leeg worden aangemerkt. Wanneer een bericht verschijnt dat de inkt bijna op is, moet u ervoor zorgen dat u een nieuwe cartridge bij de hand hebt.

---

## ***Een lege cartridge vervangen***

Volg de onderstaande instructies om een cartridge te vervangen.

### ***Opmerking:***

*Lees vóór het vervangen eerst “Veiligheidsvoorschriften” op pagina 5 en “Voorzorgsmaatregelen voor het vervangen van cartridges” op pagina 19.*

1. Controleer of het apparaat aan staat en het On-lampje niet knippert.
2. **Wanneer de inkt op is:**  
Controleer via het bedieningspaneel welke cartridge leeg is en druk vervolgens op de knop Color Copy (Kopie Kleur) ◇.

**Wanneer de inkt bijna op is:**

Druk op een van de Menu-knoppen totdat *Vervang Cartridge* in het display verschijnt en druk vervolgens op de knop Color Copy (Kopie Kleur) ◇.

De cartridges bewegen naar een positie waarin ze kunnen worden vervangen.

3. Controleer of het deksel gesloten is en open vervolgens de scannereenheid.

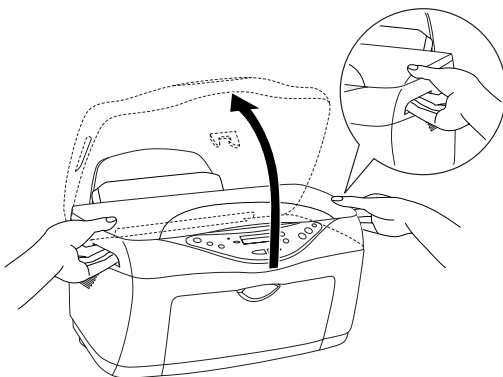

**Let op:**

- ❑ *Open de scannereenheid niet wanneer het deksel openstaat.*
- ❑ *Verplaats de printkop niet handmatig. Hierdoor kunt u het apparaat beschadigen.*
- ❑ *Vervang de cartridge niet voordat de printkop volledig stilstaat.*

4. Het beste resultaat krijgt u wanneer u de cartridge vier of vijf keer schudt voordat u de verpakking opent.

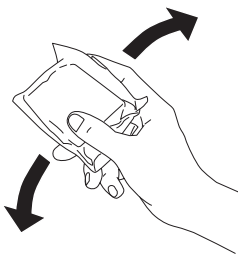

5. Knijp de zijkanten in van de cartridge die u wilt vervangen. Haal de cartridge uit het apparaat en gooi de cartridge weg. Houd hierbij rekening met de plaatselijke milieuvorschriften. Bewaar de gebruikte cartridge niet en probeer deze niet bij te vullen.

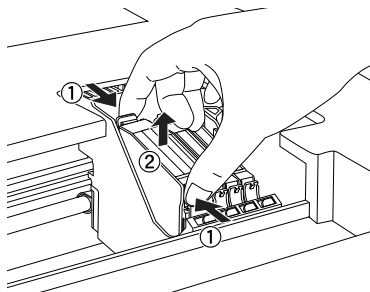

**Waarschuwing:**

Wees voorzichtig met gebruikte cartridges. Er kan inkt rond de inkttoevoer kleven. Als u inkt op uw huid krijgt, wast u de plek grondig met water en zeep. Als u inkt in uw ogen krijgt, moet u uw ogen onmiddellijk uitspoelen met water. Raadpleeg onmiddellijk een arts als u ondanks grondig spoelen problemen krijgt met uw ogen of ongemak blijft ondervinden.



**Let op:**

Installeer na het verwijderen van de oude cartridge altijd onmiddellijk een nieuwe. Doet u dit niet, dan kan de printkop uitdrogen en loopt u het risico dat de printkop niet meer goed functioneert.

6. Plaats de cartridge verticaal in de houder. Druk de cartridge nu omlaag tot hij vastklikt.

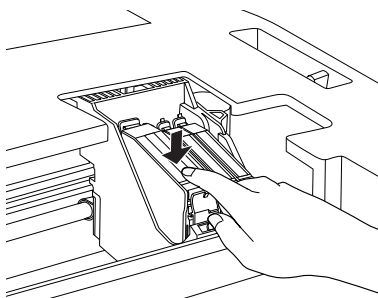

Als u nog meer cartridges wilt vervangen, herhaalt u stap 4 tot en met 6. Ga pas daarna verder met stap 7.

7. Sluit de scannereenheid

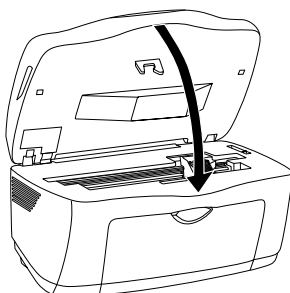

De printkop verplaatst zich en het inkttoevoersysteem wordt geladen. Het On-lampje knippert tijdens het laden van de inkt. Wanneer het On-lampje stopt met knipperen is de inkt volledig geladen.



**Let op:**

Zet het apparaat nooit uit terwijl het On-lampje knippert. Het inkttoevoersysteem wordt dan niet volledig geladen.

**Opmerking:**

Na vervanging van de cartridge kan een bijna lege cartridge als leeg worden aangemerkt. Vervang de cartridge in dit geval opnieuw.

# Appendix A

## Menuonderdelen

Menu (met de Menu-knoppen)	Instellingen (met de Copies/Value (Exemplaren/Waarde)-knoppen)
Normale weergave	Aantal kopieën: 1 tot 99
↑↓	
Kopieermodus	Standaard/Verkleinde marge/Herhalen/2 pag/vel
↑↓	
Kwaliteit&Papier	Gewoon papier-Econ/Gewoon papier-Norm/Gewoon papier-Fijn/PQIJ Paper-Fijn/PQIJ Paper-Photo/Matte Paper HW/Fotopapier/PSGP-papier/DB-fotopapier
↑↓	
Papiergrootte	A4/A5/B5/Letter/Legal/Executive/Half-Letter/Fotopapier
↑↓	
Licht/Donker	- ○□□■□□● +
↑↓	
Groter/Kleiner	Het gebruik van de instelling Groter/Kleiner hangt af van de kopieermodus en het papierformaat.
↑↓	
Zoom in/uit	25 tot 400% in stappen van 1%
↑↓	
Taal	Engels/Spaans/Portugees/Frans/Duits/Italiaans/Nederlands
↑↓	
Kopuitlijning	Druk op de knop Color Copy (Kopie Kleur) om de printkop uit te lijnen.
↑↓	
Kanaaltjescontr.	Druk op de knop Color Copy (Kopie Kleur) om een spuitkanaaltjespatroon af te drukken.
↑↓	
Kopreiniging	Druk op de knop Color Copy (Kopie Kleur) om de printkop te reinigen.
↑↓	
VervangCartridge	Druk op de knop Color Copy (Kopie Kleur) om de cartridge te vervangen.
↑↓	
Inktniveaus	Hiermee wordt het inktniveau weergegeven.
↑↓	
Laden/Uitvoeren	Druk op de knop Color Copy (Kopie Kleur) om papier in of uit te voeren.

### **Opmerking:**

*Niet alle instellingen zijn altijd beschikbaar. Dit hangt af van de kopieermodus.*