

EPSON®

VIDEOPROJECTOR MULTIMÉDIA

EMP-715/505™

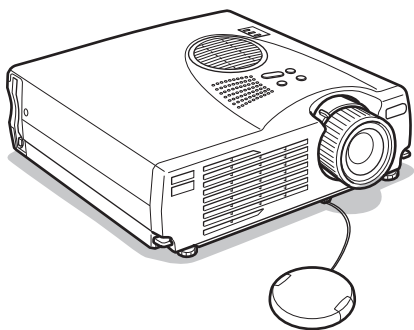

Antes de utilizar o videoprojector

Instalar o videoprojector

Efectuar ligações

Efectuar projecções

Funções úteis

Efectuar ajustes e definições

Resolução de problemas







Manutenção

Apêndice

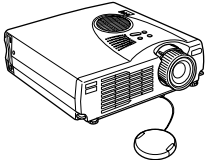
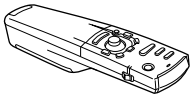
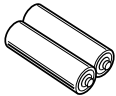
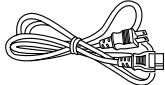
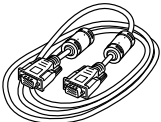
Guia do Utilizador

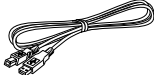
■ Verificar os acessórios

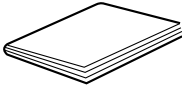
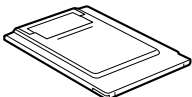
Quando desembalar o videoprojector e os acessórios, certifique-se de que tem todos os elementos indicados em seguida. Se algum dos itens estiver em falta, contacte o fornecedor.

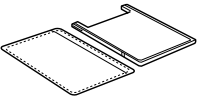
<ul style="list-style-type: none"> · Videoprojector · Tampa da lente com tira 	<ul style="list-style-type: none"> · Controlo remoto 	<ul style="list-style-type: none"> · Duas pilhas alcalinas secas para o controlo remoto 	
<ul style="list-style-type: none"> · Cabo de corrente 	<ul style="list-style-type: none"> · Cabo de computador (mini D-Sub de 15 pinos / mini D-Sub de 15 pinos) 	<ul style="list-style-type: none"> · Cabo Vídeo/Áudio (Vermelho/Branco/Amarelo) 	<ul style="list-style-type: none"> · Cabo de rato USB 
<ul style="list-style-type: none"> · Cabo de rato PS/2 	<ul style="list-style-type: none"> · Guia do Utilizador (este manual) 	<ul style="list-style-type: none"> · Guia do Utilizador do EasyMP 	<ul style="list-style-type: none"> · Instruções de Segurança/Condições de Garantia Internacionais 
<ul style="list-style-type: none"> · Conjunto do cartão de memória (cartão Compact Flash de 8 MB + adaptador para cartões PC)  <p>* O conjunto do cartão de memória foi inserido no videoprojector..</p>	<ul style="list-style-type: none"> · <i>Software</i> EasyMP (CD-ROM) 	<ul style="list-style-type: none"> · Cartão Dummy* (cartão Dummy e caixa do cartão) 	

Tipos de manual

A documentação do seu videoprojector EPSON subdivide-se nos três manuais indicados em seguida. Os manuais abordam diferentes aspectos.

- o **Instruções de Segurança/Condições de Garantia Internacionais**
Este manual contém informações sobre como utilizar o videoprojector com segurança e inclui também as condições de garantia internacionais e uma folha para resolução de problemas. Leia este manual atentamente antes de utilizar o videoprojector.
- o **Guia do Utilizador (este manual)**
Este *Guia do Utilizador* contém informações sobre como instalar o videoprojector, efectuar operações básicas, utilizar os menus do videoprojector e informações sobre resolução de problemas e manutenção.
- o **Guia do Utilizador do EasyMP**
Este manual descreve as funções do EasyMP, quando instalado no videoprojector, e contém informações sobre como utilizar o Software EasyMP fornecido com o videoprojector.

■ Características do videoprojector

- **Ecrã de cristais nítido**

Ainda maior claridade.

Proporciona projecções cristalinas mesmo em áreas iluminadas, ideal para apresentações.

- **Elevada resolução de apresentação**

Utiliza um novo painel de cristais líquidos de elevada resolução (1.024 × 768).

- **Compacto e leve**

O seu design compacto permite que seja facilmente transportado.

(cerca de 2,7 kg e 6 litros)

- **Suporta a porta de saída D**

Suporta sintonizadores digitais até níveis D4.

- **Instalação do conector para cartões PCMCIA**

Os dados guardados no cartão de memória podem ser utilizados para apresentações.

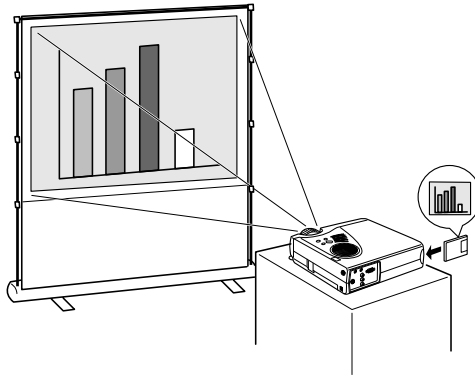

- **Porta USB de origem**

Para além de permitir a utilização de um rato USB, permite também transferir dados para o cartão de memória do videoprojector, quando este estiver ligado a um computador (apenas quando for apresentada uma lista de ficheiros com o EasyMP).

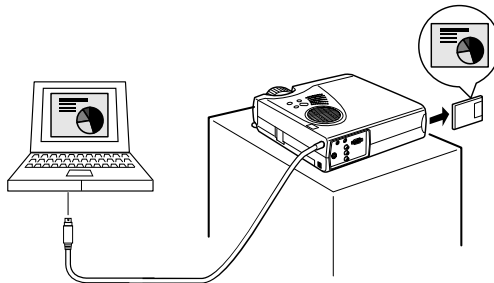

■ Utilizar este manual

Simbologia utilizada neste manual

Ao longo deste manual e no próprio videoprojector foram utilizados vários símbolos para garantir que o videoprojector seja utilizado correctamente e com segurança, de forma a que os utilizadores ou terceiros não corram riscos e para evitar danos no videoprojector. Os símbolos são descritos em seguida. Certifique-se de que os compreende totalmente antes de ler o manual.

 Atenção	Mensagens que devem ser respeitadas a fim de evitar mortes ou ferimentos.
 Importante	Mensagens que devem ser respeitadas a fim de evitar ferimentos ou danos no videoprojector.

Nota: Inclui informações adicionais e sugestões úteis.

(ver página xx): Indica as páginas de referência.

*: Consulte o glossário.

- Utilização dos termos “esta unidade” e “este videoprojector” neste manual
Os termos “esta unidade” e “este videoprojector” aparecem várias vezes ao longo deste manual e podem referir-se a itens como acessórios fornecidos com o videoprojector ou a produtos opcionais.

Antes de utilizar o videoprojector

Esta secção descreve as diferentes partes do videoprojector e indica quais os itens que deve verificar antes de utilizar o videoprojector.

■ Descrição e funções

Videoprojector

● Parte frontal

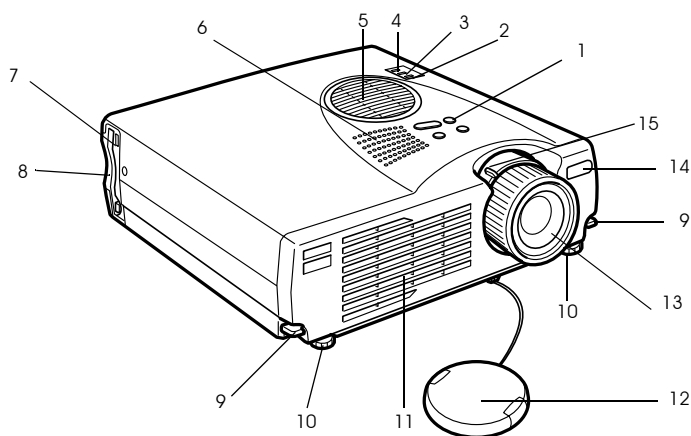

1 Painel de controlo

2 Indicador de funcionamento

3 Indicador do estado da lâmpada

4 Indicador da temperatura

5 Filtro de ar (abertura para entrada de ar)

6 Altifalante

7 Indicador de entrada de cartões PCMCIA

8 Conector para cartões PCMCIA

9 Alavanca de ajuste do pé

10 Pé frontal

11 Abertura para saída de ar

12 Tampa da lente

13 Lente de focagem

14 Área de recepção de luz do controlo remoto

15 Alavanca de ajuste do zoom

● **Parte posterior e lateral**

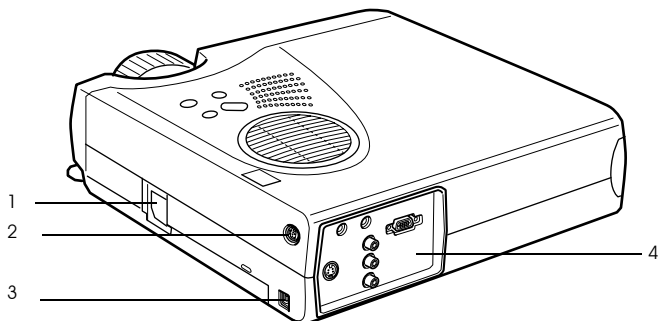

- 1 Tomada de corrente
- 2 Porta Mouse/Com
- 3 Porta de rato USB
- 4 Portas de entrada/saída (I/O)

● **Parte inferior**

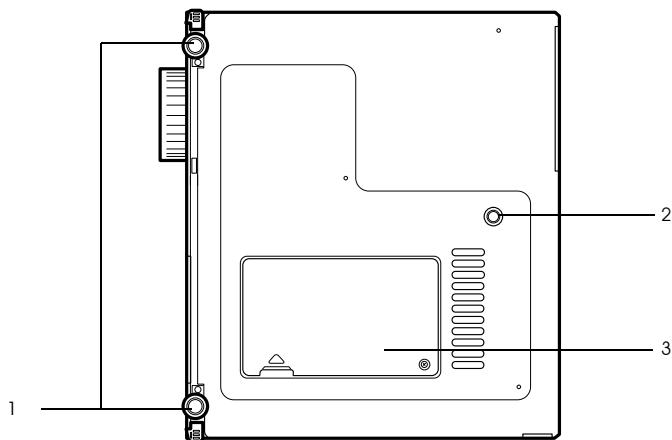

- 1 Pés frontais
- 2 Pé posterior
- 3 Tampa da lâmpada

● Painel de controlo (parte superior do videoprojector)

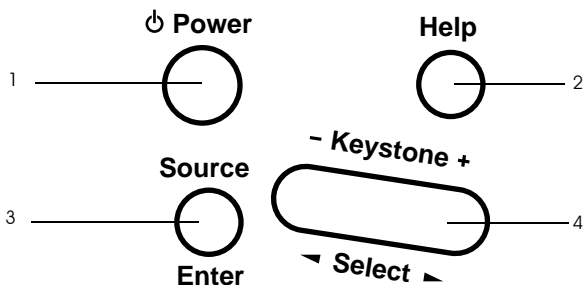

1 Tecla [Power] (ver página 29, 32)

Permite ligar e desligar o videoprojector.

- Pressione duas vezes para desligar o videoprojector.

2 Tecla [Help] (ver página 41)

Apresenta soluções para problemas. Pressione esta tecla sempre que ocorrer um problema.

3 Tecla [Source] (Enter) (ver página 30, 42)

- As imagens projectadas alternam sequencialmente entre imagens de computador (componente) --> S-Vídeo --> vídeo composto--> EasyMP. Não serão apresentadas imagens S-Vídeo se não forem recebidos sinais S-Vídeo. Não serão apresentadas imagens EasyMP se não tiver inserido um cartão de memória.
- Funciona como o botão [Enter] (para confirmar uma opção seleccionada) quando estiver a visualizar texto de ajuda.

4 Tecla [Keystone] (Select) (ver página 37)

- Efectua os ajustes necessários quando o ecrã aparece com distorção trapezoidal.
- Esta tecla funciona como o botão [Select] (selecção vertical) quando estiver a visualizar o ecrã de ajuda.

● Portas de entrada/saída (I/O)

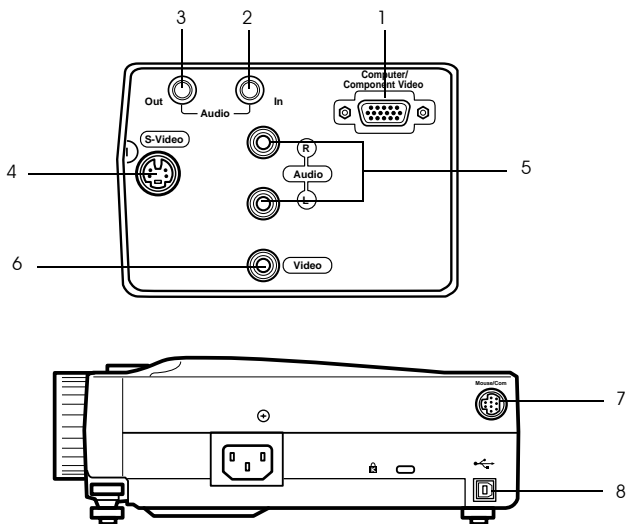

1 Porta Computer / Component Video

Insere sinais de imagem analógica provenientes de um computador e sinais de imagem componente provenientes de equipamento AV.

2 Porta de entrada de áudio (Audio In)

Insere sinais de áudio provenientes de equipamento ligado à porta Computer #1. Utilize um cabo tipo Mini Jack estéreo quando efectuar a ligação.

3 Porta de saída de áudio (Audio Out)

Envia sinais de áudio do videoprojetor.

· Quando ligar um cabo tipo Mini Jack estéreo a esta porta, o som não será emitido a partir do altifalante do videoprojetor.

4 Porta S-Video

Insere sinais de imagem S do equipamento de vídeo.

5 Porta de áudio L e R (L-Audio-R)

Insere sinais de áudio provenientes do equipamento A/V ligado à porta Video ou à porta S-Video. A ligação é estabelecida através de um cabo tipo Jack RCA (pinos).

É reproduzido apenas o som de computadores ou de equipamento A/V que estejam ligados.

6 Porta Video

Insere sinais de imagem componente provenientes de equipamento A/V.

7 Porta Mouse/Com

Para ligar um computador quando pretender utilizar o controlado remoto como um rato sem fio.

8 Porta de rato USB

Para ligar o computador utilizando o cabo de rato USB quando pretender utilizar o controlo remoto como um rato sem fio. Ligue o computador utilizando o cabo USB quando pretender transferir os dados do computador para o cartão de memória do videoprojetor.

Controlo remoto

● Parte frontal

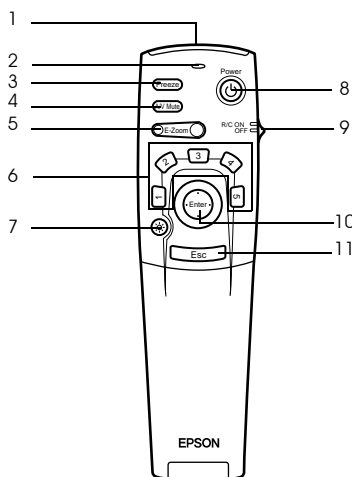

1 Área de transmissão de luz do controlo remoto

Envia sinais do controlo remoto.

2 Indicador luminoso

Acende quando o controlo remoto está a enviar sinais.

- Não acende quando as pilhas estão quase gastas ou quando o interruptor de funcionamento [R/C ON OFF] estiver na posição de desactivado [OFF].

3 Botão [Freeze] ([ver página 43](#))

Fixa temporariamente uma imagem. Volte a pressionar este botão para cancelar este modo.

4 Botão [A/V Mute] ([ver página 43](#))

Interrompe temporariamente a apresentação de imagens e a reprodução de som. Para retomar a projecção, volte a pressionar este botão, ajuste o volume ou aceda ao respectivo menu.

Pode também projectar o logótipo de utilizador quando a função A/V Mute estiver activada.

5 Botão [E-Zoom] ([ver página 47](#), [52](#))

Aumenta ou diminui o tamanho da imagem. A imagem apresentada no subcrã será ampliada quando estiver a projectar imagens Picture-in-Picture. Pressione o botão [Esc] para cancelar esta função.

6 Botão de efeitos ([ver página 48](#))

Executa a respectiva função de efeitos. Pressione o botão [Esc] para cancelar este modo.

7 ☀ Botão luminoso

O botão do controlo remoto fica aceso durante cerca de dez segundos.

8 Botão [Power] ([ver página 29](#), [32](#))

Permite ligar e desligar o videoprojector.

9 Interruptor de funcionamento [R/C ON OFF] ([ver página 29](#), [33](#))

Permite ligar e desligar o controlo remoto. Não é possível utilizar o controlo remoto se este interruptor não estiver na posição de activado [ON].

10 Botão [Enter] (ver página 23, 56)

- Se pressionado, selecciona o menu e avança para o nível seguinte. Permite também seleccionar itens do menu se o mover para cima, para baixo, para a esquerda ou para a direita.
- Funciona como a tecla esquerda do rato quando estiver a projectar imagens de computador. O ponteiro desloca-se quando mover este botão para cima, para baixo, para a esquerda ou para a direita.

11 Botão [Esc] (ver página 23, 57)

- Interrompe a função que estiver a utilizar. Regressa ao ponto anterior quando estiver a visualizar um menu ou texto de ajuda.
- Funciona como a tecla direita do rato quando estiver a projectar imagens de computador.

● Parte interior

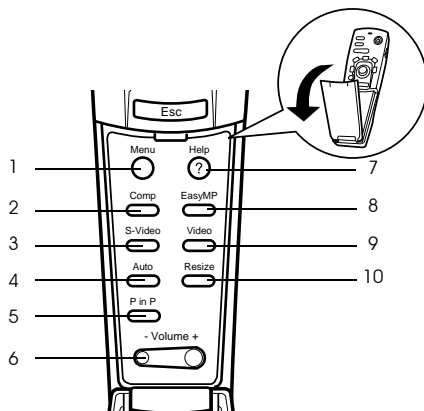

1 Botão [Menu] (ver página 56)

Apresenta ou encerra um menu.

2 Botão [Comp] (ver página 30)

Muda para a imagem recebida pela porta de computador.

3 Botão [S-Video] (ver página 30)

Muda para imagens S-vídeo (S-Video).

4 Botão [Auto] (ver página 38)

Optimiza a imagem de computador.

5 Botão [P in P] (ver página 52)

Apresenta a imagem de vídeo dentro da imagem de computador ou da imagem de vídeo como um subcrã. Para desactivar esta função, volte a pressionar o botão P in P.

6 Botão [Volume] (ver página 53)

Ajusta o volume.

7 Botão [Help] (ver página 41)

Apresenta o modo de resolução de um problema. Pressione este botão quando ocorrer um problema.

8 Botão [Easy-MP] (ver página 30)

Muda os dados do cartão de memória para as imagens Easy-MP projectadas.

9 Botão [Video] (ver página 30)

Muda para imagens de vídeo.

10 Botão [Resize] (ver página 45)

Alterna entre uma apresentação de tamanho real ou uma apresentação redimensionada quando estão a ser projectadas imagens de computador. Quando estão a ser projectadas imagens de vídeo, permite alternar entre uma relação de aspecto de 4:3 ou 16:9.

● Parte posterior

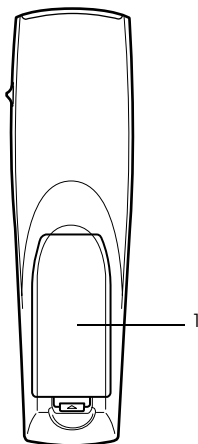

1 Tampa das pilhas

Alcance de funcionamento do controlo remoto

Consoante a distância e o ângulo da área de recepção de luz da unidade principal, é possível que o controlo remoto não funcione. Utilize o controlo remoto nas seguintes condições:

- **Distância de funcionamento: aproximadamente 10 metros**
- **Ângulo de funcionamento:**

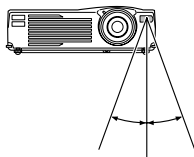

Aproximadamente 30° para a esquerda e para a direita



Aproximadamente 15° para cima e para baixo

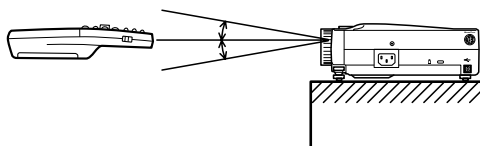

Nota:

- Quando utilizar o controlo remoto, certifique-se de que o interruptor de funcionamento [R/C ON OFF] se encontra na posição de activado (ON).
 - Direcione o controlo remoto para a área de recepção de luz situada no videoprojetor.
 - Consoante o tipo de ecrã que estiver a utilizar, poderá ter de diminuir a distância de funcionamento (aproximadamente 10 metros) do controlo remoto quando este está direccionado para o ecrã para emitir o seu sinal durante a utilização.
 - Não exponha a área de recepção de luz do videoprojetor a luz solar directa ou a luz fluorescente.
 - Se o controlo remoto não funcionar correctamente ou se não funcionar, poderá ter de substituir as pilhas. Substitua as pilhas gastas por umas novas.
-

Inserir as pilhas no controlo remoto

Para inserir as pilhas no controlo remoto, execute as operações apresentadas em seguida.

⚠ Importante

Certifique-se de que as pilhas novas são do mesmo tipo que as usadas.

1 Retire a tampa das pilhas.

Exerça pressão sobre a patilha da tampa das pilhas e retire a tampa.

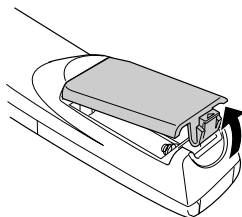

2 Insira as pilhas.

Certifique-se de que as pilhas estão alinhadas correctamente com as indicações “+” e “-” situadas no controlo remoto.

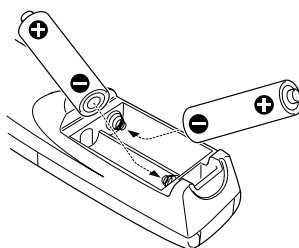

3 Volte a colocar a tampa.

Exerça pressão sobre a tampa das pilhas até a fixar.

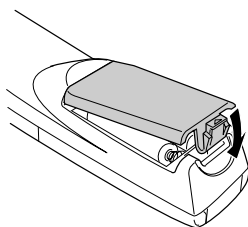

Nota:

- Tipo de pilhas: duas pilhas alcalinas secas LR6 (AA).
- Deve substituir as pilhas de três em três meses se as utilizar durante trinta minutos por dia.

Instalar o videoprojector

Esta secção explica como instalar o videoprojector e apresenta as distâncias e os ângulos de projecção.

■ Processo de instalação

Esta secção explica como instalar o videoprojector e apresenta as distâncias e os ângulos de projecção.

Importante

- Não bloqueie a abertura para saída de ar situada na parte frontal do videoprojector nem o filtro de ar (abertura para entrada de ar) situado na parte superior do videoprojector.
- Tenha em atenção que é possível que peças de roupa ou papel sejam aspirados para o filtro de ar situado na parte superior do videoprojector durante a projecção.
- Não coloque o videoprojector num local sujeito a correntes de ar provenientes de aparelhos de ar condicionado ou de aquecedores.
- Se pretender instalar o videoprojector junto a uma parede, deixe um espaço livre de cerca de 20 cm entre a parede e o videoprojector.
- Não tape o videoprojector com toalhas ou outro material.

Tamanho do ecrã e distância de projecção

Determina a distância que deve existir entre o ecrã e a lente para obter o tamanho de ecrã necessário.

A lente de origem do videoprojector é uma lente com zoom 1.2x (aproximadamente) e o ecrã maior é cerca de 1,2 vezes maior que o ecrã mais pequeno.

Instale o videoprojector de forma a que o tamanho do ecrã seja inferior ao ecrã, tendo em atenção a tabela apresentada em seguida.

Tamanho do ecrã	Distância de projecção (aproximadamente)
30" (61 × 46 cm)	1,1 a 1,3 m
40" (81 × 61 cm)	1,5 a 1,8 m
60" (120 × 90 cm)	2,2 a 2,7 m
80" (160 × 120 cm)	3 a 3,7
100" (200 × 150 cm)	3,8 a 4,6
120" (224 × 183 cm)	4,6 a 5,4
150" (305 × 229 cm)	5,7 a 6,9
200" (410 × 300 cm)	7,6 a 9,2 m
300" (610 × 460 cm)	11,5 a 13,9 m

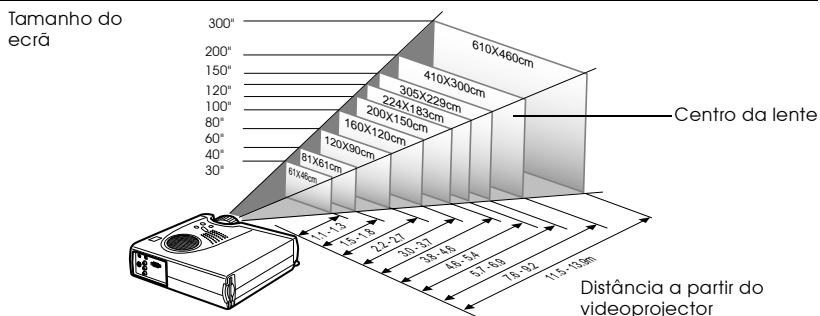

Nota:

- Quando utilizar a função de correcção trapezoidal, o tamanho do ecrã será reduzido.
- Quando instalar o videoprojector, mantenha uma distância de 20 cm entre a parede e o videoprojector.

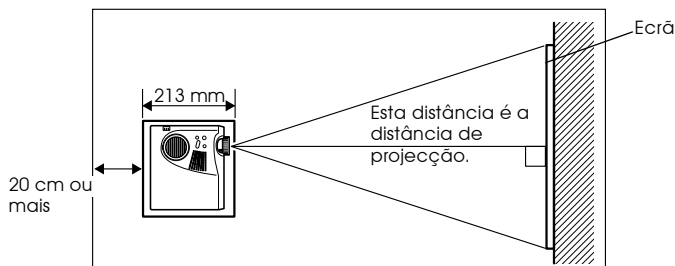

Ângulos de projecção

Para obter uma projecção excelente, direcione a lente do videoprojector para o centro do ecrã e posicione o videoprojector no ângulo correcto em relação ao ecrã, tal como indicam as seguintes imagens.

Vista lateral

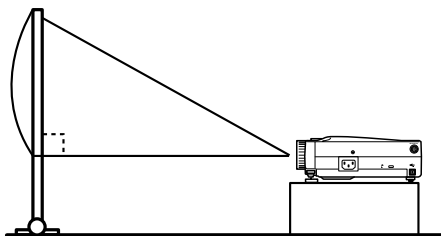

A: B 10: 0

Vista superior ou inferior

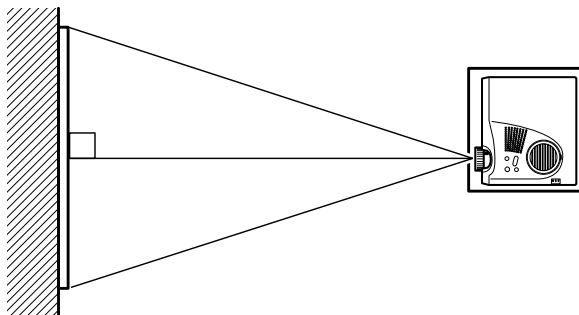

Nota:

Embora possa ajustar o ângulo de projecção com os pés frontais ([ver página 35](#)), é possível que o ecrã apareça com distorção trapezoidal. Se isso acontecer, utilize a função de correcção trapezoidal para ajustar a distorção trapezoidal ([ver página 37](#)).

Efectuar ligações

Esta secção explica como efectuar a ligação entre computadores ou equipamento de vídeo e o videoprojector.

■ Efectuar a ligação a um computador

Desligue o videoprojector e o computador antes de os ligar entre si.

Computadores compatíveis

Existem computadores com os quais não é possível estabelecer uma ligação e computadores que não permitem efectuar projecções, apesar de ter estabelecido uma ligação. Em primeiro lugar, tem de verificar se é possível ligar o computador que pretende utilizar ao videoprojector.

● Condições para computadores compatíveis

Condição #1: O computador tem de ter uma porta para saída de sinais de imagem.

Verifique se o computador possui portas para saída de sinais de imagem, como uma porta RGB, uma porta de monitor e uma porta de vídeo. Se tiver dificuldades em verificá-lo, procure na documentação do computador informações sobre como ligar um monitor externo.

Existem computadores, como um computador com um monitor de origem ou um computador portátil, que não permitem efectuar ligações ou para os quais tem de adquirir portas de saída externas em separado.

Nota:

Consoante o computador que estiver a utilizar, pode ter de mudar a opção de saída do sinal de imagem utilizando a tecla de ligação (⌘, etc.,) e as definições.

NEC	Panasonic	Toshiba	IBM	SONY	FUJITSU	Macintosh
Fn+F3	Fn+F3	Fn+F5	Fn+F7	Fn+F7	Fn+F10	A opção de espelho é definida através dos ajustes do monitor no painel de controlo, depois do arranque.

A tabela anterior apresenta exemplos relativos a alguns produtos. Para obter mais informações, consulte a documentação do computador que está a utilizar.

Condição #2: A resolução e a frequência do computador não podem ultrapassar os limites indicados na tabela apresentada em seguida.

Não será possível efectuar uma projecção se o computador não suportar as resoluções e frequências do sinal de imagem enviado, indicadas na tabela apresentada em seguida (em alguns casos, é possível efectuar uma projecção, mas as imagens projectadas não aparecerão nítidas).

Confirme a resolução e a frequência do sinal de imagem na documentação fornecida com o computador.

Existem também computadores que permitem alterar a resolução de saída. Neste caso, altere os parâmetros de acordo com os níveis apresentados na tabela seguinte.

Sinal	Taxa renovação (Hz)	Resolução (pontos)	Pixéis (pontos) utilizados durante uma apresentação redimensionada (Opção de redimensionamento activada)	Pixéis (pontos) utilizados durante uma apresentação de tamanho real (Opção de redimensionamento desactivada)	Observações
VGAEGA		640 × 350	1024 × 560	640 × 350	
VGA	60	640 × 480	1024 × 768	640 × 480	
Texto VGA		720 × 350	1024 × 640	720 × 350	
		720 × 400	1024 × 640	720 × 400	
VESA	72/75/85	640 × 480	1024 × 768	640 × 480	
SVGA	56/60/72/75/85	800 × 600	1024 × 768	800 × 600	
XGA	43i/60/70/75/85	1024 × 768	1024 × 768	1024 × 768	
SXGA	70/75/85	1152 × 864	1024 × 768	1152 × 864	Apresentação virtual (parcial)
SXGA	60/75/85	1280 × 960	1024 × 768	1280 × 960	Apresentação virtual (parcial)
SXGA	43i/60/75/85	1280 × 1024	960 × 768	1280 × 1024	Apresentação virtual (parcial)
UXGA ¹	60	1600 × 1200	1024 × 768	1600 × 1200	Apresentação virtual (parcial)
MAC13		640 × 480	1024 × 768	640 × 480	
MAC16		832 × 624	1024 × 768	832 × 624	
MAC19		1024 × 768	1024 × 768	1024 × 768	
MAC21		1152 × 870	1016 × 768	1152 × 870	Apresentação virtual (parcial)
NTSC			1024 × 768	1024 × 576	4:3 ↔ 16:9, Seleccionável
PAL			1024 × 768	1024 × 576	4:3 ↔ 16:9, Seleccionável
SECAM			1024 × 768	1024 × 576	4:3 ↔ 16:9, Seleccionável
SDTY (480i/P)	60		1024 × 768	1024 × 576	4:3 ↔ 16:9, Seleccionável
HDTV (720P) 16:9			1024 × 576		
HDTV (1080i) 16:9					

¹ O EMP-505 não é compatível com o sinal UXGA.

Se estiver a utilizar um conector Mini D-Sub de 15 pinos

⚠ Importante

- Desligue o videoprojector e o computador antes de os ligar entre si. Se não o fizer, pode danificar os dispositivos.
 - Verifique se a forma do conector do cabo é adequada à forma da porta antes de efectuar a ligação. Se exercer demasiada força quando a forma do conector e da porta diferir, pode danificar o equipamento.
- Efectue a ligação entre a porta do monitor do computador e a porta Computer/Component Video do videoprojector utilizando o cabo de computador fornecido.

● Quando a porta do monitor é uma porta D-Sub de 15 pinos

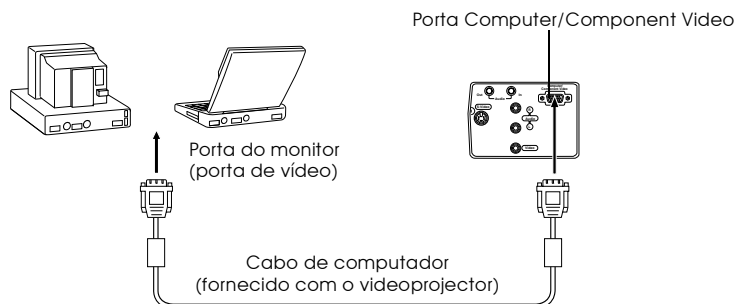

Nota:

- Depois de estabelecer a ligação, seleccione RGB como definição de sinal de entrada no menu de imagem.
- Não junte o cabo de corrente e o cabo de computador. Se o fizer, as imagens podem aparecer com interferências ou o videoprojector pode não funcionar correctamente.
- Pode ter de utilizar um adaptador para efectuar a ligação, consoante a porta do computador que está a utilizar. Para obter mais informações, consulte a documentação fornecida com o computador.
- Quando ligar um computador Macintosh ao videoprojector, tem de utilizar um adaptador para Mac (ELPAP01) opcional.

● Quando a porta do monitor é uma porta 13w3

Pode também ligar a porta Computer/Component Video à porta D-Sub 15 utilizando o cabo de conversão quando a porta 13w3 estiver a ser utilizada para ligar a porta do monitor do computador a uma estação de trabalho.

- Ligue a porta do monitor do computador (13w3) à porta Computer/Component Video do videoprojector utilizando um cabo 13w3 <--> D-Sub 15 (disponível no mercado).

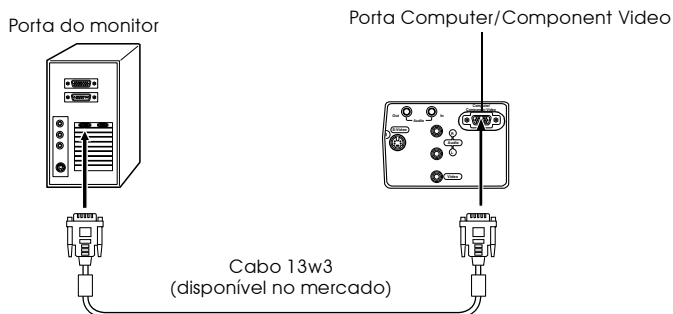

Ligação para som

O videoprojector está equipado com um altifalante capaz de reproduzir um máximo de 1W e que permite reproduzir som do computador. Efectue a ligação entre a porta de saída de áudio (Audio Out) do computador e a porta de entrada de áudio (Audio In) (Mini Jack estéreo) do videoprojector utilizando um cabo de áudio (disponível no mercado).



Nota:

Os sinais de áudio emitem o som das imagens seleccionadas.

Efectuar a ligação a equipamento de áudio externo

Pode desfrutar de um som dinâmico se ligar a porta de saída de áudio (Audio Out) do videoprojector a um sistema PA, a um sistema activo de altifalante ou a outros altifalantes equipados com amplificadores.

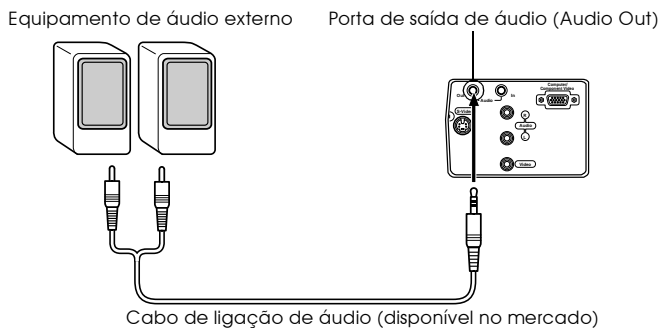

Utilize cabos de ligação de áudio (disponíveis no mercado) (tomada de pinos <-->tomada do tipo Mini Jack estéreo de 3,5 mm).

Nota:

- O som será reproduzido externamente se inserir uma tomada tipo Mini Jack estéreo na porta de saída de áudio (Audio Out). Desta forma, o som não é emitido a partir dos altifalantes do videoprojector.
 - Será reproduzido o som das imagens que estão a ser projectadas.
 - Adquirir um cabo de ligação de áudio que corresponda ao conector do equipamento de áudio externo que pretende utilizar.
-

Efectuar a ligação com o rato (função de rato sem fio)

Ao efectuar esta ligação, poderá utilizar o ponteiro do rato do computador através do controlo remoto, tal como um rato sem fio.

Efectue a ligação entre a porta do rato do computador e a porta Mouse/Com ou a porta de rato USB do videoprojector utilizando o cabo de rato.

Computador	Rato a ser utilizado	Cabo de rato a ser utilizado
PC/AT DOS/V	Rato PS/2	Cabo de rato PS/2 (fornecido)
	Rato USB	Cabo de rato USB (fornecido)
Macintosh (OS9 ou posterior)	Rato USB	Cabo de rato USB (fornecido)

Rato PS/2

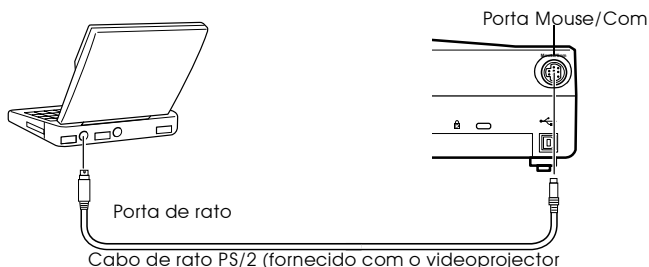

Rato USB

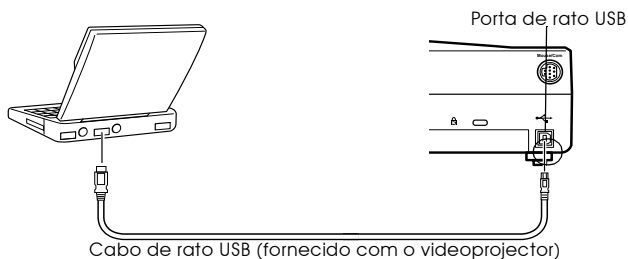

Antes de seleccionar o rato a utilizar, consulte a tabela apresentada anteriormente.

Nota:

- Apenas os modelos com uma porta USB de origem suportam ligações com cabos de rato USB. No caso do Windows, é suportado apenas o modelo com o Windows 98/2000/Me pré-instalado. Não é possível garantir um funcionamento correcto em sistemas actualizados para Windows 98/2000/Me. Em Macintosh, suporta OS9 e superior. Existem situações em que não é possível utilizar um rato em Windows e Macintosh, consoante a versão do sistema operativo.
- Em alguns casos, tem de efectuar determinadas definições no computador para que possa utilizar um rato. Para mais informações, consulte a documentação fornecida com o computador.
- Desligue o videoprojector e o computador antes de os ligar entre si.
- Se o computador não funcionar, terá de o reiniciar.
- Se pretender utilizar um rato série ou um rato ADB em Macintosh, contacte o vendedor.

Depois de estabelecer a ligação, execute as seguintes operações do rato:

Tecla esquerda ----- Pressione o botão [Enter].

Tecla direita ----- Pressione o botão [Esc].

Ponteiro do rato ----- Mova o botão [Enter] do controlo remoto para baixo.

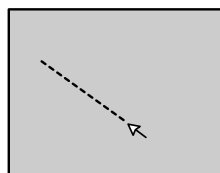
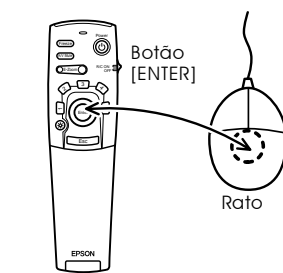
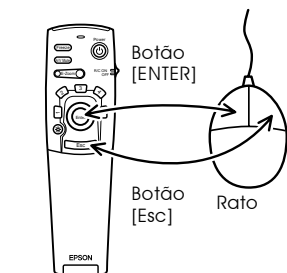

Nota:

- A função dos botões será invertida se tiver alterado as funções da tecla direita/ esquerda do rato no computador.
 - Não é possível usar o rato quando está a visualizar um menu, quando está a utilizar as funções de efeitos, a função Picture-in-Picture ou de zoom electrónico ou quando definiu o tamanho da imagem para apresentação de tamanho real (opção de redimensionamento desactivada).
 - É possível alterar a velocidade de movimento do ponteiro do rato ([ver página 59](#)).
-

■ Efectuar a ligação a equipamento de vídeo

Desligue o videoprojector e o equipamento de vídeo antes de os ligar entre si.

Nota:

Será reproduzido o som da imagem seleccionada.

Sinais de imagem composta

- Efectue a ligação entre a porta de vídeo, a porta de vídeo do videoprojector e a porta de áudio L/R (L-Audio-R) utilizando o cabo de vídeo/áudio (vermelho/branco/amarelo) fornecido.

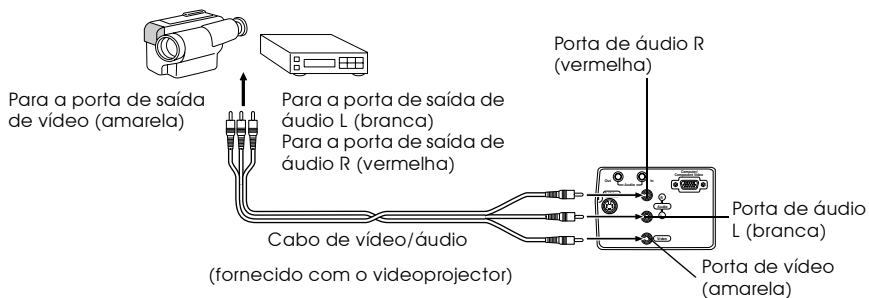

Sinais de imagem S

- Efectue a ligação entre a porta S-Video do videoprojector e o equipamento de vídeo utilizando o cabo S-Video (disponível no mercado).
- Efectue a ligação entre as portas de áudio L/R (L-Audio-R) utilizando o cabo de áudio/vídeo (vermelho/branco/amarelo) fornecido para reproduzir o som a partir do altifalante do videoprojector.

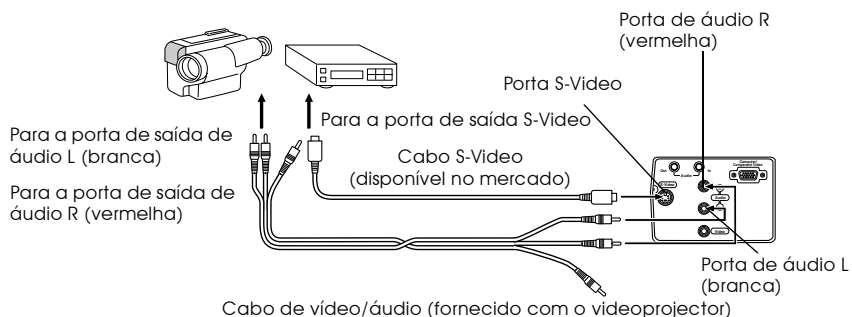

Sinais de imagem componente (diferenças de cor*)

- Efectue a ligação entre o equipamento de vídeo e a porta Computer/Component Video do videoprojector utilizando o cabo de vídeo componente opcional (ELPKC19).
- Efectue a ligação entre as portas de áudio L/R (L-Audio-R) utilizando o cabo de vídeo/áudio (vermelho/branco/amarelo) fornecido para reproduzir som a partir dos altifalantes do videoprojector.

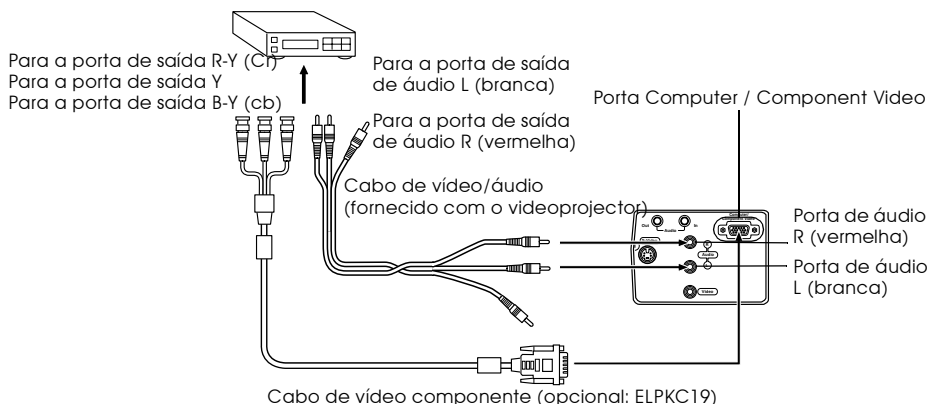

Nota:

Depois de estabelecer a ligação, seleccione YCbCr ou YPbPr como definição de sinal de entrada no menu de imagem, de acordo com os sinais do equipamento.

Porta de saída D do sintonizador digital

- Efectue a ligação entre o sintonizador digital e a porta Computer/Component Video do videoprojector utilizando o cabo para a porta D (ELPKC22) opcional.
- Efectue a ligação entre as portas de áudio L/R (L-Audio-R) utilizando o cabo de vídeo/áudio (vermelho/branco/amarelo) fornecido para reproduzir som a partir dos altifalantes do videoprojector.

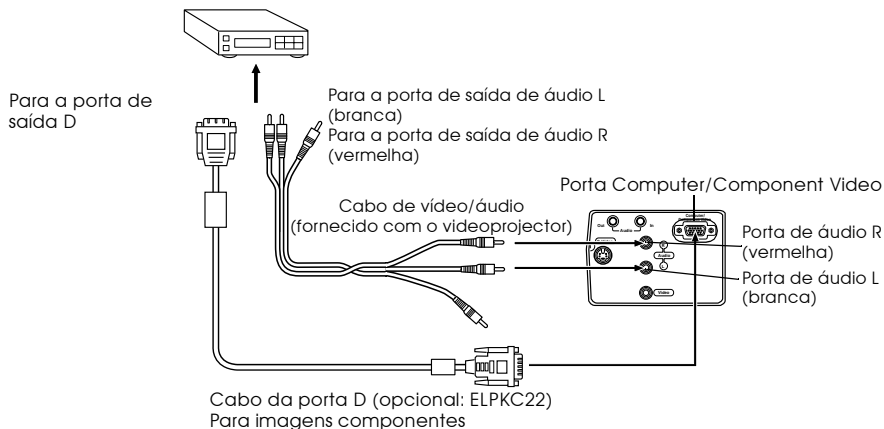

Nota:

- Enquanto estabelece as ligações, seleccione YCbCr ou YPbPr como definição dos sinais de entrada no menu de imagem, de acordo com o equipamento que está a utilizar (ver página 58).
 - Só é possível estabelecer ligações com sintonizadores digitais no Japão.
 - Suporta sintonizadores digitais até níveis D4.
-

Efectuar projecções

Esta secção explica como iniciar e terminar uma projecção e apresenta as funções básicas para ajustar imagens projectadas.

■ Projectar imagens

Após efectuar todas as ligações, pode começar a projectar imagens.

Preparação

⚠ Atenção

- Nunca olhe directamente para a lente quando o videoprojector estiver ligado. Se o fizer, a luz intensa poderá afectar a visão.
- Certifique-se de que está a utilizar o cabo de corrente fornecido. Se utilizar outros cabos que não o fornecido, poderão ocorrer incêndios ou choques eléctricos.

⚠ Importante

Não efectue projecções com a tampa da lente instalada. Se o fizer, a tampa pode ficar danificada devido ao calor.

1 Ligue o videoprojector a um computador e a um equipamento de vídeo (ver página 17, 24).

2 Rode a alavanca de ajuste do zoom até ao centro para fazer sair a lente.

Se não colocar a alavanca de ajuste do zoom no centro, as imagens ficarão desfocadas quando projectadas.

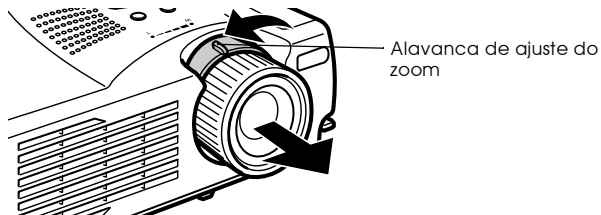

3 Retire a tampa da lente.

4 Ligue o cabo de corrente fornecido ao videoprojector.

Verifique se a forma da tomada de corrente do videoprojector corresponde à forma do conector do cabo de corrente. Posicione o conector na direcção correcta e insira-o na tomada até encontrar resistência.

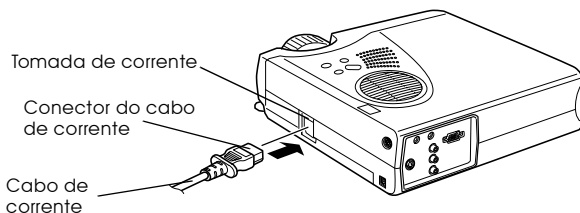

5 Ligue a ficha do cabo de corrente à tomada de parede.

O indicador de funcionamento acende e fica cor de laranja.

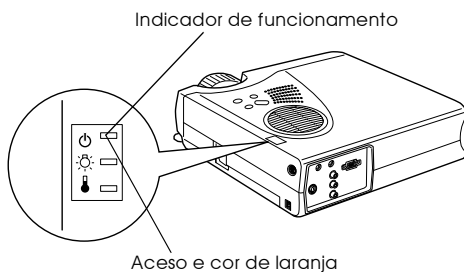

Nota:

Enquanto o indicador de funcionamento estiver intermitente e cor de laranja não é possível utilizar os botões/teclas.

Iniciar a projecção

1 Pressione o botão [Power] para ligar o videoprojector.

O indicador de funcionamento fica intermitente e verde. É iniciada a projecção.

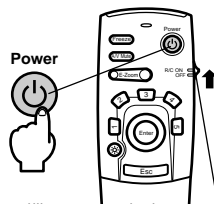
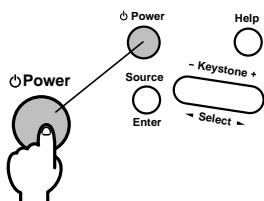

Antes de começar a utilizar o controlo remoto, coloque o interruptor de funcionamento (R/C ON OFF) na posição de ativado (ON).

Após um curto período de tempo, o indicador de funcionamento deixa de estar intermitente e acende a luz verde.



Quando não estiverem a ser recebidos sinais de imagem, aparece uma mensagem a indicá-lo (No image signals being input). Tenha em atenção que esta mensagem pode não aparecer, consoante a definição de apresentação da mensagem de não recepção de sinal (ver [página 60](#)).

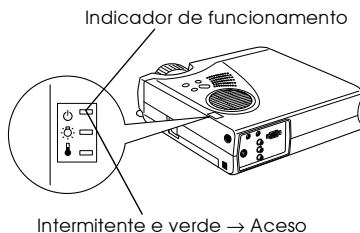

Nota:

Enquanto o indicador de funcionamento estiver intermitente e verde não é possível utilizar os botões/teclas.

2 Se pretender utilizar o controlo remoto, abra a respectiva tampa.

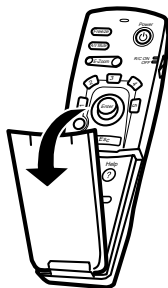

3 Selecione a porta utilizada quando tiver ligado mais do que um dispositivo.

Pressione o botão correspondente à porta que está ligada ao computador ou equipamento de vídeo para mudar a fonte de entrada.



Imagem	Tecla/Botão a utilizar		Informação apresentada no canto superior direito do ecrã
	Videoprojector	Controlo remoto	
Computador (componente)	A fonte muda sempre que pressionar a tecla [Source]	[Comp]	Computador
Vídeo		[Video]	Vídeo
S-Vídeo		[S-Video]	S-Vídeo
Cartão de memória		[EasyMP]	[EasyMP]

Nota:

- Se tiver ligado apenas um dispositivo, a projecção será iniciada sem que seja necessário pressionar um dos botões apresentados.
- Não é possível mudar para a opção S-Vídeo utilizando a tecla [Source] se não for recebido nenhum sinal S-Vídeo.
- Não é possível mudar para a opção EasyMP utilizando a tecla [Source] se não tiver inserido nenhum cartão de memória.

4 Inicie a projecção.

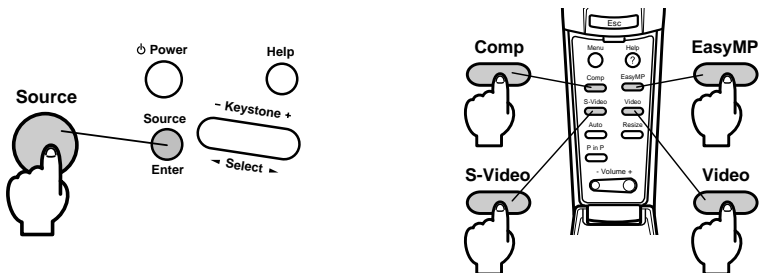
Ligue o computador ou o equipamento de vídeo. Se tiver ligado o equipamento de vídeo, pressione também os botões [Playback] ou [Play].

A indicação Sem sinal [No Signal] desaparece e a projecção é iniciada.

Nota:

- Se a indicação Sem sinal [No Signal] não desaparecer, volte a verificar as ligações.
- Consoante o computador que está a utilizar, pode ter de mudar o destino de saída do sinal de imagem utilizando a tecla (▲□, etc.) ou as definições, depois de estabelecer a ligação.

NEC	Panasonic	Toshiba	IBM	SONY	FUJITSU	Macintosh
Fn+F3	Fn+F3	Fn+F5	Fn+F7	Fn+F7	Fn+F10	A opção de espelho é definida através dos ajustes do monitor no painel de controlo, depois do arranque.

A tabela anterior apresenta exemplos relativos a alguns produtos. Para obter mais informações, consulte a documentação do computador que está a utilizar.

- Pressione o botão [Resize] quando forem recebidos sinais que suportem leitores de DVD ou ecrãs panorâmicos (imagens no formato 16:9). Sempre que pressionar o botão, as definições mudam entre imagens com o formato 4:3 ou 16:9.
 - Se uma mesma imagem estática for projectada durante um longo período de tempo, a imagem projectada permanecerá projectada.
-

■ Terminar a projecção

Para terminar a projecção, execute as operações apresentadas em seguida.

1 Desligue o equipamento que está ligado ao videoprojector.

2 Pressione o botão [Power].

Aparece uma mensagem a confirmar se pretende desligar o videoprojector.

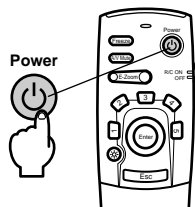
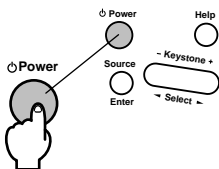

3 Volte a pressionar o botão [Power].

A lâmpada apaga e o indicador de funcionamento fica intermitente e cor de laranja. É iniciado o processo de arrefecimento.

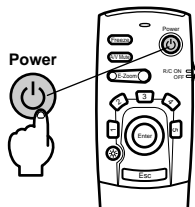
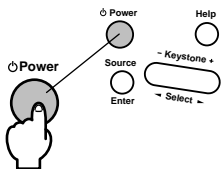
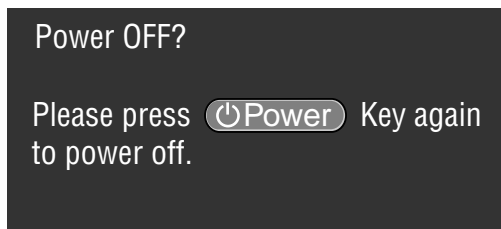

Quando o processo de arrefecimento terminar, o indicador de funcionamento deixa de estar intermitente, permanece aceso e cor de laranja. O período de arrefecimento demora cerca de noventa segundos (consoante a temperatura ambiente).

Nota:

- Se não quiser desligar o videoprojector, pressione outro botão. Se não pressionar nenhum botão, a mensagem desaparecerá após sete segundos e o videoprojector não desliga.
- Enquanto o indicador de funcionamento estiver intermitente e cor de laranja, não é possível utilizar os botões. Aguarde até que o indicador acenda permanentemente.

- 4** Certifique-se de que o período de arrefecimento terminou (o indicador de funcionamento fica aceso e cor de laranja) e retire a ficha do cabo de corrente da tomada de parede.

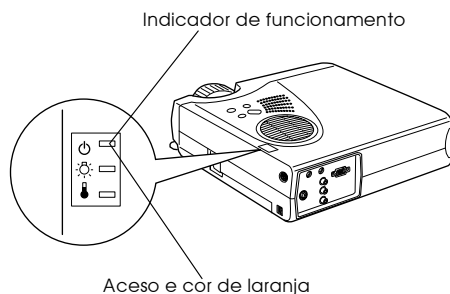

⚠ Importante

Não retire a ficha do cabo de corrente da tomada de parede enquanto o indicador de funcionamento estiver intermitente e cor de laranja. Se o fizer, poderá danificar o equipamento ou reduzir o tempo de duração da lâmpada.

- 5** Coloque o interruptor de funcionamento (R/C ON OFF) na posição de desactivado (OFF), quando não estiver a utilizar o controlo remoto.



Nota:

Se o interruptor de funcionamento [R/C ON OFF] do controlo remoto estiver na posição de activado (ON), as pilhas continuam a ser gastas. Certifique-se de que o interruptor de funcionamento [R/C ON OFF] está na posição de desactivado [OFF], quando não estiver a utilizar o videoprojector.

- 6** Recolha os pés frontais, se estiverem salientes.

Segure no videoprojector com ambas as mãos e levante as alavancas de ajuste dos pés com um dedo, tal como indica a figura. Em seguida, baixe o videoprojector.

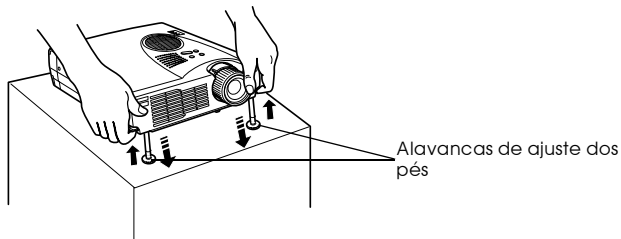

7 Coloque a tampa da lente.

8 Rode a alavanca de ajuste do zoom para que a lente volte para o interior do videoprojector.

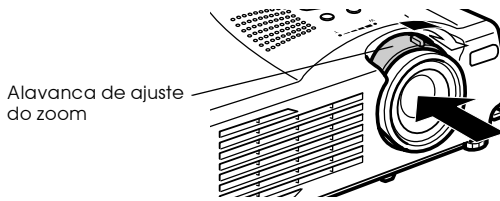

■ Ajustar a posição de projecção

Podem instalar o videoprojector nas posições de projecção vertical apresentadas em seguida.

Ajustar os pés

Esta operação permite ajustar o ângulo de projecção do videoprojector.

1 Levante as alavancas de ajuste dos pés e levante a parte frontal do videoprojector.

Os pés frontais ficam salientes.

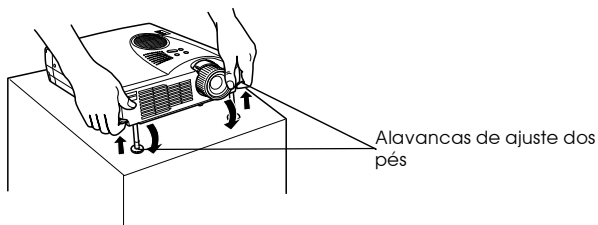

2 Retire o dedo das alavancas e liberte o videoprojector.

3 Rode a parte inferior dos pés frontais para ajustar a altura.

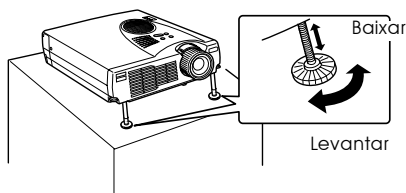

Nota:

- É possível que o ecrã apareça com distorção trapezoidal depois de ajustar os pés. Pode corrigir esta distorção utilizando a função de correcção *keystone* ([ver página 37](#)).
 - Para repor os pés frontais, levante as alavancas de ajuste dos pés com um dedo e baixe o videoprojector.
-

■ Ajustar o tamanho da projecção

É possível ajustar o tamanho da projecção e corrigir qualquer distorção trapezoidal.

Nota:

Está disponível uma função que permite redimensionar o ecrã ([ver página 45](#)) e uma função de zoom electrónico (E-Zoom) que permite ampliar determinadas áreas da imagem ([ver página 47](#)).

Ajustar o zoom

- 1 Rode a alavanca de ajuste do zoom para efectuar o ajuste (pode efectuar uma ampliação até 1.2X).**

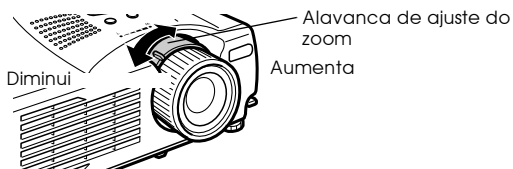

Quando ampliar o ecrã tem também de ajustar a distância de projecção ([ver página 15](#)).

Nota:

Posicione a alavanca de ajuste do zoom entre as posições [W] e [T] durante a projecção. Se colocar a alavanca numa posição que exceda a indicação [W] (centro), a lente regressa ao interior do videoprojector e as imagens aparecerão desfocadas.

Ajuste Keystone

Efectue os ajustes necessários quando o ecrã aparecer com distorção trapezoidal depois de ajustar os pés.

1 Pressione a tecla [- Keystone +] do videoprojector para que o ecrã assuma uma forma rectangular.

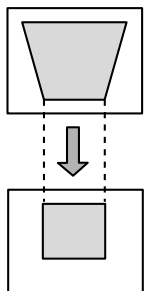
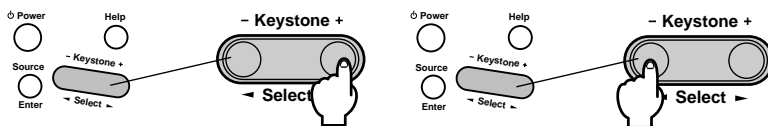

O ecrã fica mais pequeno.

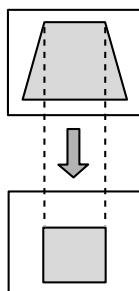

O ecrã fica mais pequeno.

Pode efectuar ajustes utilizando a função de correcção *keystone* (em 30 pontos) desde que a inclinação vertical do videoprojector não seja superior a 15° (aproximadamente).

O valor máximo de inclinação varia consoante o tamanho de projecção determinado através da função de zoom.

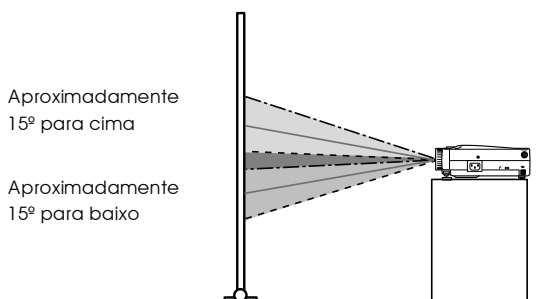

Aproximadamente
15° para cima

Aproximadamente
15° para baixo

Nota:

- Quando efectuar uma correcção *keystone*, o tamanho do ecrã diminui.
- A definição de correcção *keystone* é guardada na memória. Se alterar a posição ou o ângulo de projecção, terá de voltar a efectuar a correcção, de acordo com a posição de instalação.
- Se, depois de efectuar uma correcção *keystone*, a imagem ficar desfocada, diminua a nitidez ([ver página 58](#)).
- Pode efectuar a correcção *keystone* a partir do respectivo menu ([ver página 60](#)).

■ Ajustar a qualidade da imagem

É possível ajustar a focagem da imagem e as interferências.

Ajuste da focagem

É possível alinhar a focagem da imagem.

1 Rode a lente de focagem para efectuar o ajuste necessário.

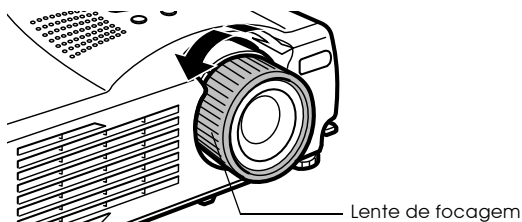

Nota:

- Se a superfície da lente estiver suja ou embaciada devido à condensação, não é possível alinhar a focagem. Se isso acontecer, limpe ou desembacie a lente ([ver página 83](#)).
- Não é possível efectuar um ajuste correcto, se a posição de instalação ultrapassar os 1,1 a 13,9 metros.
- As imagens aparecerão desfocadas se a alavanca de ajuste do zoom ultrapassar a posição [W] ou [T].

Ajuste automático (quando projectar imagens de computador)

Esta função ajusta automaticamente as imagens de computador para que obtenha os melhores efeitos. Os itens que serão ajustados automaticamente incluem o alinhamento, a posição e a sincronização.

1 Pressione o botão [Auto] do controlo remoto.

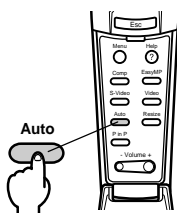

Nota:

- Se iniciar a função de ajuste automático enquanto estão a ser efectuadas as funções de zoom electrónico, A/V Mute ou P in P, o ajuste será efectuado apenas depois de cancelar a função que está activada.
- Consoante o tipo de sinais que estão a ser enviados a partir do computador, é possível que não consiga efectuar o ajuste correctamente. Se isso acontecer, ajuste o alinhamento e a sincronização ([ver página 39](#)).

Ajuste do alinhamento (quando projectar imagens de computador)

Deve ajustar o alinhamento quando aparecem linhas verticais na imagem de computador.

1 Efectue o ajuste com a função **Alinhamento (Tracking)** do menu **Vídeo (Video)**.

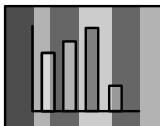

Ajuste da sincronização (quando projectar imagens de computador)

Deve ajustar a sincronização quando a imagem de computador aparece a tremer, desfocada ou com interferências verticais.

1 Efectue o ajuste com a função **Sinc. (Sync.)** do menu **Vídeo (Video)**.

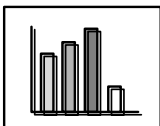

■ Introdução às funções

Na tabela apresentada em seguida, estão descritas as funções que pode efectuar se pressionar os botões ou as teclas quando estão a ser projectadas imagens.

Função	Descrição	Botão/Tecla		Ver página
		Videoprojector	Controlo remoto	
Ajuda	Apresenta o método de resolver problemas quando ocorrer um problema.	Help	Help	41
A/V Mute	Interrompe temporariamente a apresentação de imagens e a reprodução de som.	-	A/V mute	43
Fixar	Fixa temporariamente uma imagem em movimento.	-	Freeze	43
Redimensionar	Altera o tamanho da imagem.	-	Resize	45
Zoom electrónico	Amplia uma área da imagem.	-	E-Zoom	47
Efeitos	Adiciona efeitos decorativos à imagem.	-	[1]-[5] (Efeitos)	48
P in P	Adiciona um subecrã à imagem.	-	P in P	52
Correcção <i>keystone</i>	Corrige a distorção trapezoidal.	Keystone	-	37
Ajuste automático	Ajusta automaticamente a imagem para que obtenha efeitos excelentes.	-	Auto	38
Volume	Ajusta o volume.	-	Volume	53
Menu	Apresenta o menu.	-	Menu	56

Funções úteis

Esta secção apresenta e descreve funções úteis, como efectuar apresentações, disponíveis com este videoprojector.

■ Funções úteis

Função de ajuda

Os métodos de resolução de problemas estão divididos em secções diferentes e são explicados em seguida para que os possa utilizar sempre que ocorrer um problema.

1 Pressione o botão [Help].

Aparece o menu de ajuda.

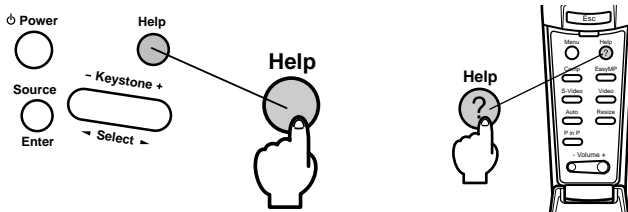

2 Seleccione o item.

Pressione a tecla [Select] no videoprojector (mova o botão [Enter] para cima e para baixo no controlo remoto) para seleccionar o item.

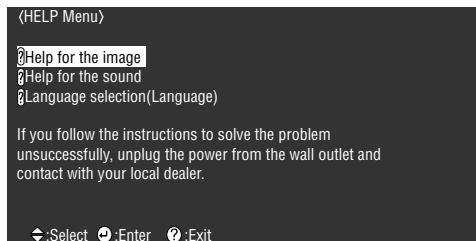

3 Confirme a selecção do item.

Pressione o botão [Enter] para confirmar a selecção do item.

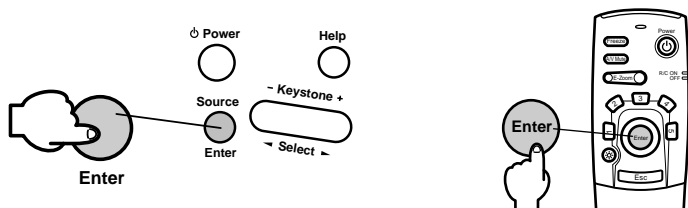

4 Volte a executar as operações apresentadas nos pontos 2 e 3 para seleccionar e confirmar a selecção dos itens mais pormenorizados.

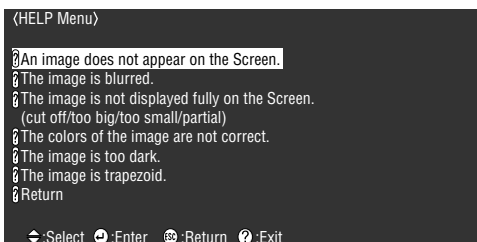

Nota:

- Consulte a secção "Resolução de problemas" neste manual se o texto de ajuda não fornecer informações para a resolução do problema ([ver página 67](#)).
- Pode fechar o menu de ajuda se pressionar o botão [Help].

■ Interromper a projecção

É possível interromper temporariamente a apresentação de imagens e a reprodução de som.

Função A/V Mute

Interrompe temporariamente a apresentação de imagens e a reprodução de som.

1 Pressione o botão [A/V Mute] do controlo remoto.

A apresentação de imagens e reprodução de som são interrompidas.

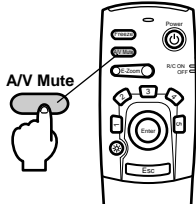

Para retomar a projecção, volte a pressionar o botão [A/V Mute], ajuste o volume ou visualize o respectivo menu. É possível seleccionar o estado que o ecrã deve assumir quando interromper temporariamente a apresentação de imagens e a reprodução de som. Pode seleccionar uma das três opções apresentadas em seguida utilizando as definições A/V Mute do menu de configuração ([ver página 60](#)).

Preto



(Predefinição)

Azul



Logótipo do utilizador



Nota:

O logótipo da EPSON foi guardado como logótipo do utilizador. Para alterar o logótipo do utilizador necessita do registo e da instalação do respectivo logótipo ([ver página 61](#)).

Fixar a imagem

Interrompe temporariamente o movimento das imagens. No entanto, a reprodução de som não é interrompida.

1 Pressione o botão [Freeze] do controlo remoto.

A imagem fica estática.



Para cancelar este modo, volte a pressionar o botão [Freeze].

■ Mudar o tamanho da imagem

É possível alternar entre uma apresentação de tamanho real ou uma apresentação redimensionada quando estão a ser projectadas imagens de computador. Quando estão a ser projectadas imagens de vídeo, permite alternar entre uma relação de aspecto de 4:3 ou 16:9.

1 Pressione o botão [Resize] do controlo remoto.

O tamanho do ecrã é alterado.

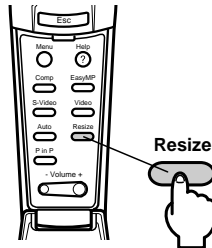

● Se estiver a projectar imagens de computador

Apresentação de tamanho real: efectua a projecção com a resolução de entrada (apresentação real). Existem situações em que o tamanho da imagem difere do tamanho de projecção.

Apresentação redimensionada: reduz ou aumenta a resolução para que a projecção ocupe o ecrã na sua totalidade.

(Exemplo) Quando a resolução de entrada é inferior à resolução de apresentação (no caso de 800 x 600)

Apresentação redimensionada

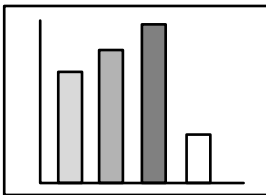

Apresentação de tamanho real

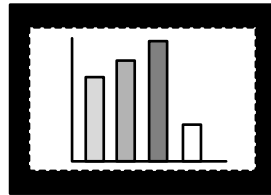

(Exemplo) Quando a resolução de entrada é superior à resolução de apresentação (no caso de 1600 x 1200)

Apresentação redimensionada

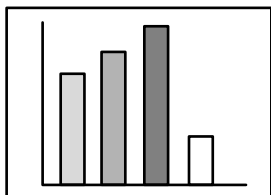

Apresentação de tamanho real

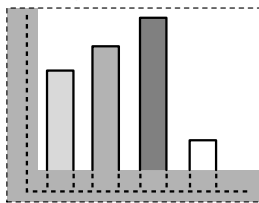

Mova o botão [Enter] do controlo remoto para baixo para percorrer a imagem.

Nota:

- O tamanho da imagem não será alterado se a resolução de apresentação do visor de cristais líquidos for igual à resolução de entrada (1024 x 768 pontos).
- Não será apresentada uma parte da imagem se a resolução de entrada for superior à resolução de apresentação do visor de cristais líquidos. Mova o botão [Enter] do controlo remoto para baixo para percorrer as áreas não apresentadas.

● **Se estiver a projectar imagens de vídeo**

O tamanho da imagem irá alternar entre 4:3 e 16:9. As imagens guardadas em vídeo digital ou imagens DVD podem ser projectadas em ecrãs de formato 16:9.

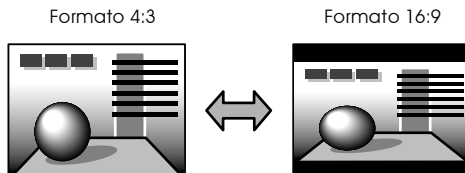

■ Ampliar imagens (função de zoom electrónico)

O tamanho de projecção permanece igual enquanto que a imagem é ampliada proporcionalmente.

1 Pressione o botão [Zoom] do controlo remoto.

A percentagem relativa ao tamanho aparece no canto inferior direito para que possa ampliar ou reduzir a imagem.

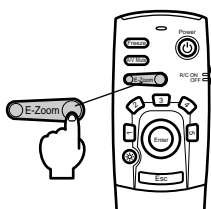
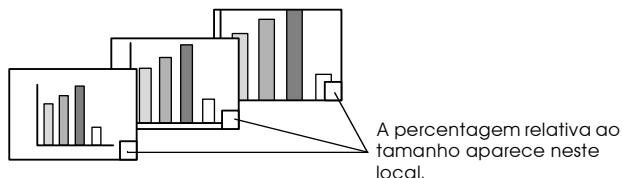

Pressione o botão [Esc] do controlo remoto para cancelar a definição.

Nota:

- Pode ampliar uma imagem 24 vezes entre 1x e 4x em incrementos de 0.125x.
 - Quando ampliar a imagem, não será apresentada uma área da imagem. Mova o botão [Enter] do controlo remoto para baixo para percorrer o ecrã e visualizar essa área.
 - Quando utilizar a função P in P, os subecrãs serão ampliados.
-

■ Função de efeitos

Pode adicionar efeitos às imagens que estão a ser projectadas se utilizar os botões de efeitos do controlo remoto. Pode alterar os efeitos que está a utilizar na opção Efeitos (Effect) ([ver página 59](#)).

Cursor/Carimbo

Aplica um carimbo na imagem.

1 Pressione o botão [1] do controlo remoto.

Aparece o Cursor/Carimbo.

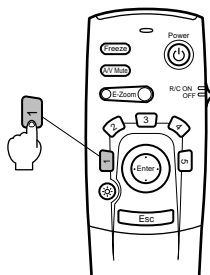

2 Mova o botão [Enter] do controlo remoto para baixo para deslocar o cursor/carimbo.

3 Quando pressionar o botão [Enter] do controlo remoto, o carimbo será aplicado no local em que o cursor estiver posicionado.



Nota:

- A função de efeitos será cancelada e o cursor desaparecerá quando pressionar o botão [Esc] ou o botão [5].
 - Não é possível utilizar o rato enquanto a função de efeitos estiver activada.
-

Caixa

Desenha uma caixa na imagem.

1 Pressione o botão [2] do controlo remoto.

Aparece uma caixa.

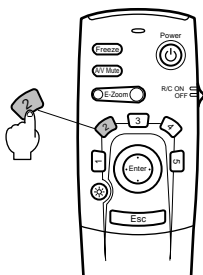

2 Mova o botão [Enter] do controlo remoto para baixo para deslocar o cursor até à posição inicial.

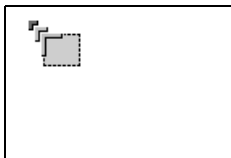

3 Pressione o botão [Enter] para determinar a posição inicial.

4 Mova o botão [Enter] do controlo remoto para baixo para deslocar o cursor até à posição final.

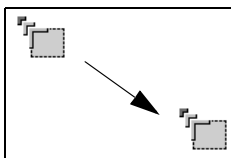

5 Pressione o botão [Enter] para determinar a posição final.

Nota:

- A função de efeitos será cancelada quando pressionar o botão [5].
- Em algumas situações será difícil ver o efeito, consoante a combinação das cores do fundo da imagem e dos respectivos quatro cantos. Se isso acontecer, altere as cores dos cantos ([ver página 59](#)).
- Não é possível utilizar o rato enquanto a função de efeitos estiver activada.

Foco de luz

Permite inserir um foco de luz numa determinada área da imagem.

1 Pressione o botão [3] do controlo remoto.

Aparece o foco de luz.

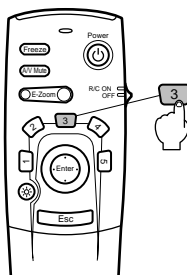

2 Mova o botão [Enter] para baixo para deslocar o foco de luz.

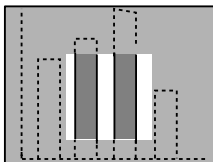

Nota:

- A função de efeitos será cancelada e o foco de luz desaparecerá quando pressionar o botão [Esc] ou o botão [5].
 - Não é possível utilizar o rato enquanto a função de efeitos estiver activada.
-

Barra

Desenha uma barra horizontal na imagem.

1 Pressione o botão [4] do controlo remoto.

Aparece uma barra.

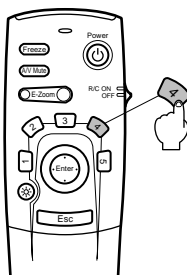

2 Pressione o botão [Enter] para determinar a posição final.

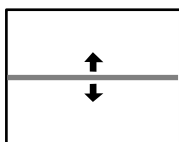

Nota:

- A função de efeitos será cancelada e a barra desaparecerá quando pressionar o botão [Esc] ou o botão [5].
 - Em algumas situações será difícil ver o efeito, consoante a combinação das cores do fundo da imagem e da barra. Se isso acontecer, altere as cores da barra (ver página 59).
 - Não é possível utilizar o rato enquanto a função de efeitos estiver activada.
-

Cancelar os efeitos

1 Pressione o botão [5] do controlo remoto.

A caixa e a barra desaparecem.

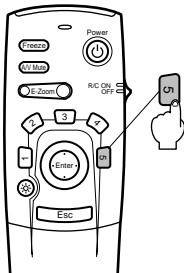

■ Função P in P

É possível apresentar uma imagem de vídeo como um subecrã dentro de uma imagem de computador ou de uma imagem de vídeo componente. É também possível reproduzir o som da imagem.

1 Pressione o botão [P in P] do controlo remoto.

Aparecerá um guia de funcionamento no canto inferior esquerdo do ecrã e o subecrã aparecerá no canto superior direito do ecrã.

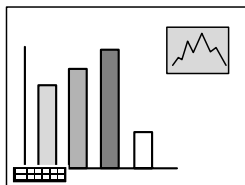

2 Pressione o botão [Enter] do controlo remoto para mudar a posição do subecrã.

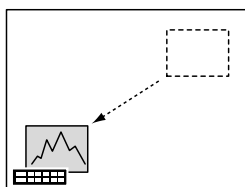

3 Pressione o botão [E-Zoom] para alterar o tamanho do subecrã.

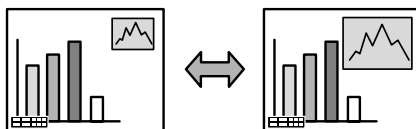

4 Pressione o botão [Enter] para definir a apresentação do subecrã.

Nota:

- O subecrã desaparecerá quando voltar a pressionar o botão [P in P].
- A imagem de computador ou a imagem de vídeo (apenas sinais de imagem de vídeo componente) será apresentada no ecrã principal. A imagem de vídeo (Vídeo, S-Vídeo) será apresentada no subecrã. Pode alterar a imagem de vídeo apresentada no subecrã através da definição P in P ([ver página 60](#)).
- Ajuste a posição e o tamanho do subecrã antes de o apresentar.
- Pode seleccionar cinco tamanhos diferentes para o subecrã.
- Se mudar a posição do subecrã, quando voltar a utilizar a função Picture-in-Picture, o subecrã será apresentado na posição definida anteriormente .

Efectuar ajustes e definições

Esta secção explica como ajustar o volume do videoprojector e como utilizar os menus de configuração.

■ Ajustar o volume

É possível alterar o volume quando o som está a ser emitido a partir dos altifalantes do videoprojector.

1 Pressione o botão [- Volume +] do controlo remoto.

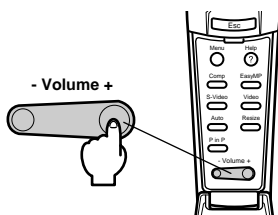

Nota:

- Não é possível efectuar o ajuste se não for recebido qualquer sinal de áudio.
- É possível efectuar o ajuste quando o som está a ser enviado para os altifalantes externos.

■ Configuração dos menus

Os menus permitem efectuar vários ajustes e definições.

Itens dos menus

Os menus estão divididos em menus principais e em submenus e estão organizados de forma hierárquica. O menu de imagem varia consoante a fonte de entrada (porta ligada).

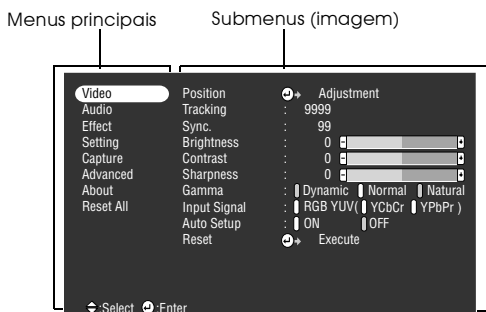

● Itens dos menus

Menu Video · Computador



Menu Video · EasyMP

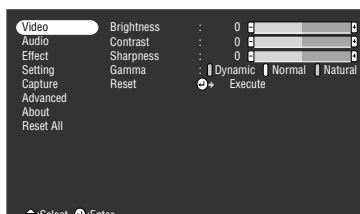

Menu Video · Vídeo (Video/S-Video)



Menu Video · Componente



Nota:

- Os itens apresentados no menu de imagem variam consoante a fonte de entrada que está a ser projectada e não é possível ajustar menus que não pertençam a essa fonte. Quando muda a fonte sem mudar o menu, o menu será automaticamente alterado para o menu relativo à fonte de entrada.
- Não é possível ajustar o menu de imagem quando não forem recebidos sinais de imagem.

Menu Áudio

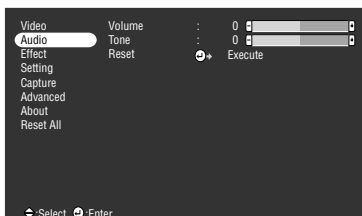

Menu Efeitos

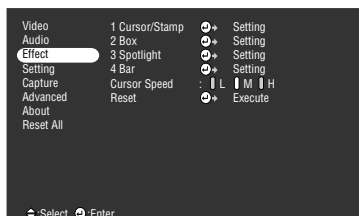

Menu Configuração

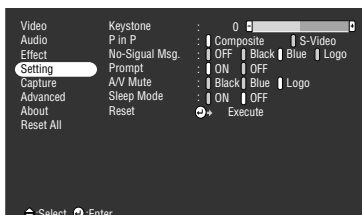

Menu Captação

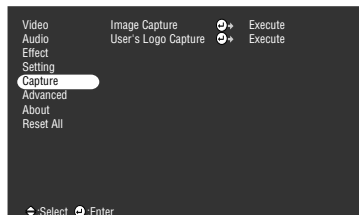

Menu Avançado



Menu Acerca de



O menu de informações apresenta o tempo de funcionamento da lâmpada e a configuração da fonte de entrada que está a ser projectada.

Menu Reinic. tudo

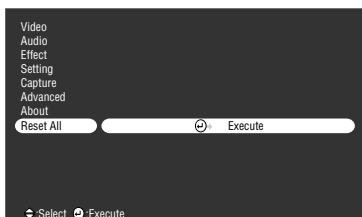

Nota:

O tempo de funcionamento da lâmpada é apresentado em unidades de 0H, entre as 0 e 10 horas de utilização, e em unidades de 1 hora após 10 horas.

■ Utilizar os menus

Pode utilizar os menus através do controlo remoto.

Método de funcionamento

1 Pressione o botão [Menu] do controlo remoto.

Aparece o menu principal.

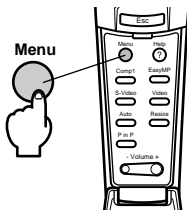

2 Seccione o item pretendido.

Mova o botão [Enter] do controlo remoto para cima e para baixo para seleccionar o item pretendido.

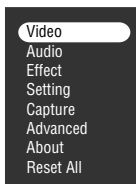

3 Confirme a selecção do item.

Pressione o botão [Enter] para determinar o item pretendido.
É seleccionado o submenu.

4 Em seguida, seleccione um item do submenu.

Mova o botão [Enter] para cima e para baixo para seleccionar o item do submenu pretendido. Os itens apresentados no menu de imagem e no menu de informações variam consoante a fonte de entrada que está a ser projectada.

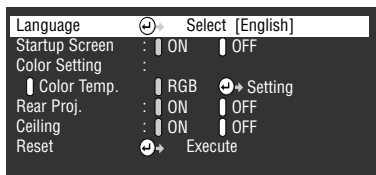

5 Selecciono o valor relativo ao item.

Mova o botão [Enter] para a esquerda e para a direita para seleccionar a definição pretendida.

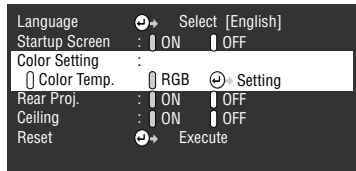

Nota:

- A indicação ← (Enter) está posicionada no início do nome de um Item que executa as definições e que apresenta mais opções. Pressione o botão [Enter] para confirmar a selecção e, em seguida, volte a seleccionar uma definição.
- Para obter mais informações sobre as funções de cada definição, consulte a lista de definições apresentada ([ver página 58](#)).

6 Defina todos os outros itens da mesma forma.

7 Pressione o botão [Menu].

O menu fecha.

Nota:

- Pressione o botão [Esc] para voltar ao menu anterior.
- Os itens apresentados no menu de imagem variam consoante a fonte de entrada que está a ser projectada e não é possível ajustar menus que não pertençam a essa fonte.
- Não é possível ajustar os menus de imagem quando não estão a ser recebidos sinais de imagem.

Definições

Menu principal	Submenu	Função	Predefinição
Vídeo	Posição (Position)	Movê a imagem apresentada para cima, para baixo, para a esquerda e para a direita. Pressione o botão [Enter] para efectuar os ajustes no ecrã de ajuste da posição de apresentação.	Consoante os sinais da ligação efectuada
	Alinhamento (Tracking)	Ajusta as imagens de computador quando aparecem faixas verticais.	Consoante os sinais da ligação efectuada
	Sinc. (Sync.)	Ajusta a imagem de computador quando esta aparece trémula, desfocada ou com interferências verticais. · A imagem pode aparecer trémula ou desfocada quando ajustar o brilho ou o contraste. · É possível regular a vivacidade da imagem se ajustar o alinhamento e, em seguida, a sincronização.	0
	Brilho (Brightness)	Ajusta o brilho da imagem.	Valor médio (0)
	Contraste (Contrast)	Ajusta o contraste da imagem.	Valor médio (0)
	Cor (Color)	Ajusta a profundidade de cor da imagem.	Valor médio (0)
	Coloração (Tint)	Ajusta a tonalidade da imagem.	Valor médio (0)
	Nitidez (Sharpness)	Ajusta a nitidez da imagem.	Valor médio (0)
	Gama (Gamma)	Corrige a vivacidade da cor da imagem. Dinâmico: Produz uma imagem com diferenças de cor nítidas. Adequado para apresentar gráficos, etc. Normal: Projecta a tonalidade sem correcção. Natural: Produz uma imagem com a tonalidade natural. Adequado para imagens de vídeo.	Normal
	Sinais entrada (Input Signals)	Define o modo para os sinais de imagem de entrada ligados à porta Computer/Component. RGB: Selecione quando estiverem a ser recebidos sinais RGB. YCbCr: Selecione quando estiverem a ser recebidos sinais de vídeo componente (YCbCr). YPbPr : Selecione quando estiverem a ser recebidos sinais de vídeo componente (YPbPr).	RGB
	Auto ajuste (Auto Setup)	Ajuste automático: quando activado, otimiza a imagem de computador recebida.	Activado
	Reiniciar (Reset)	Repõe todas as predefinições relativas aos valores de ajuste do menu de imagem. Pressione o botão [Enter] e selecione Sim (Yes) no ecrã de confirmação que aparece. · Selecione Reinic. tudo (Reset All) para repor todas as predefinições relativas aos valores de som e de imagem (ver página 62).	-

Menu principal	Submenu	Função	Predefinição
Áudio	Volume	Ajusta o volume.	15
	Tom (Tone)	Ajusta o tom.	0
	Reiniciar (Reset)	Repõe as predefinições relativas aos valores de ajuste do menu de som. Pressione o botão [Enter] e seleccione Sim (Yés) no ecrã de confirmação que aparece. · Seleccione Reinic. tudo [Reset All] para repor todas as predefinições relativas aos valores de som e de imagem (ver página 62).	-
Efeitos	Cursor/Carimbo (Cursor/Stamp)	Define a forma, o tamanho, a cor e o comprimento do cursor/carimbo atribuído ao botão [1] do controlo remoto. Pressione o botão [Enter] e seleccione o item a ser apresentado no menu de configuração do cursor/carimbo (consoante a forma do cursor seleccionada, não é possível definir o tamanho, a cor e o comprimento). · O botão [1] executa a função de cursor/carimbo (ver página 48).	Modelo:  Zoom: 100%
	Caixa (Box)	Define a cor, a forma e a utilização ou não de sombreado para a caixa atribuída ao botão [2] do controlo remoto. Pressione o botão [Enter] e seleccione o item a ser apresentado no menu de configuração da caixa. · O botão [2] executa a função Caixa (Box) (ver página 49).	Cor: verde Sombreado: sim Forma: quadrado
	Foco de luz (Spotlight)	Define o tamanho do foco de luz atribuído ao botão [3] do controlo remoto. Pressione o botão [Enter] e seleccione o item a ser apresentado no menu de configuração do foco de luz. · O botão [3] executa a função de foco de luz (ver página 50).	Tamanho: médio
	Barra (Bar)	Define a cor, direcção e largura da barra atribuída ao botão [4] do controlo remoto. Pressione o botão [Enter] e seleccione o item a ser apresentado a partir do menu de configuração da barra. · O botão [4] executa a função de barra (ver página 51).	Cor: magenta Direcção: horizontal Espessura da linha: 8
	Velocidade do cursor (Cursor Speed)	Selecciona a velocidade do cursor. L: Lento M: Médio H: Rápido	M
	Reiniciar (Reset)	Repõe todas as predefinições relativas aos valores de ajuste do menu de efeitos. Pressione o botão [Enter] e seleccione Sim (Yés) no ecrã de confirmação que aparece. · Seleccione Reinic. tudo (Reset All) para repor todas as predefinições relativas aos valores de som e de imagem (ver página 62).	-

Menu principal	Submenu	Função	Predefinição
Confi- guração	Keystone	Corrige ecrãs que aparecem com distorção trapezoidal. · O tamanho do ecrã é reduzido quando efectuar a correcção trapezoidal. · O estado da correcção <i>keystone</i> será guardado. Volte a efectuar ajustes correspondentes à posição de instalação quando tiver alterado a posição ou o ângulo de projecção. · Se, depois de corrigir a distorção trapezoidal, a imagem aparecer desfocada, reduza a nitidez (<u>ver página 58</u>).	Valor médio (0)
	P-in-P	Define a fonte de entrada para o subecrã da função P in P. · A função P in P é executada quando pressionar o botão [PinP] (<u>ver página 52</u>).	Composto
	Mens. sem sinal (No-Signal message)	Aparece o estado da mensagem que indica que não foi recebido nenhum sinal de imagem (No Image Signal Input) e de outras mensagens. · O logótipo do utilizador tem de estar registado e instalado para que o possa alterar.	Azul
	Indicador (Prompt)	Define se a fonte de entrada deve aparecer ou não no ecrã.	Activado
	A/V Mute	Define o estado do ecrã para quando pressionar o botão [A/V Mute]. · Os logótipos do utilizador têm de estar registados e instalados para que os possa alterar.	Preto
	Modo de repouso (Sleep Mode)	Define a função de poupança de energia para quando não forem recebidos sinais de imagem. Quando activado, a projecção será interrompida automaticamente e o videoprojector entra no modo de repouso se não forem recebidos sinais de imagem ou se não efectuar qualquer operação durante trinta minutos (o indicador de funcionamento acende e fica cor de laranja). Pressione o botão [Power] para reiniciar a projecção.	Activado
	Reiniciar (Reset)	Repõe todas as predefinições relativas aos valores de ajuste do menu de configuração. Pressione o botão [Enter] e selecione Sim (Yes) no ecrã de confirmação que aparece. · Selecione Reinic. tudo (Reset All) para repor todas as predefinições relativas aos valores de som e de imagem (<u>ver página 62</u>).	-

Menu principal	Submenu	Função	Predefinição
Captação	Captação de imagens (Image capture)	Guarda a imagem que está a ser projectada no cartão de memória. Pressione o botão [Enter] e efectue as operações indicadas no ecrã de confirmação apresentado (ver página 63). · É necessário algum tempo para o processo de gravação.	-
	Captação do logótipo do utilizador (User's Logo Capture)	Regista logótipos do utilizador (ver página 65). Pressione o botão [Enter] e siga as instruções apresentadas no ecrã de confirmação. · É necessário algum tempo até que o processo de gravação termine. Não utilize o videoprojector ou o equipamento ligado enquanto estiver a decorrer este processo. Se o fizer, poderá danificar o videoprojector ou o equipamento. · O tamanho que pode registar é de 400 x 300 pontos. · O tamanho de apresentação será ajustado quando projectar imagens de vídeo.	Logótipo da EPSON
Avançado	Língua (Language)	Define a língua a utilizar na apresentação das mensagens. Pressione o botão [Enter] e seleccione a língua pretendida no menu de selecção de língua apresentado.	Inglês
	Ecrã inicial (Startup Screen)	Apresenta o logótipo de utilizador durante o período de aquecimento, depois de desligar o videoprojector. · O logótipo do utilizador tem de estar registado e instalado para que o possa alterar.	Activado
	Ajuste de cor (Color Setting)	Ajusta a temperatura de cor (*) da imagem. Temp. cor (Color temperature): Define a temperatura de cor. Pressione o botão [Enter] e efectue a definição no menu de configuração de cor apresentado. RGB: Define a intensidade das cores RGB (vermelho, verde e azul). · Pressione o botão [Enter], seleccione os itens R (vermelho), G (verde) e B (azul) no menu de configuração de cor apresentado e efectue a definição necessária. · Tenha em atenção o estado do ecrã quando ajustar as definições.	Temperatura de cor
	Proj. posterior (Rear Proj.)	Permite projectar imagens para um ecrã translúcido a partir da parte posterior. A imagem projectada aparece invertida.	Desactivado
	A partir do tecto (Ceiling)	Quando activado, a imagem projectada aparece invertida para cima, para baixo, para a esquerda e para a direita.	Desactivado
	Reiniciar (Reset)	Repõe todas as predefinições relativas aos valores de ajuste do menu avançado. Pressione o botão [Enter] e seleccione Sim (Yes) no ecrã de confirmação que aparece. · Seleccione Reinic. tudo (Reset All) para repor todas as predefinições relativas aos valores de som e de imagem.	-
Acerca de	Apresenta as definições actuais.	-	

Menu principal	Submenu	Função	Predefinição
Reinic. tudo	Executar (Execute)	<p>Repõe todas as predefinições de todos os menus de configuração.</p> <p>Pressione o botão [Enter] e seleccione Sim (Yes) no ecrã de confirmação que aparece.</p> <ul style="list-style-type: none"> · Seleccione Reinic. tudo (Reset All) para repor todas as predefinições relativas aos valores de som e de imagem. · Execute a função de reinicialização (Reset) de cada submenu para repor as predefinições de som e de imagem de cada menu. · Não é possível repor a predefinição relativa à captação do logótipo do utilizador, ao tempo de funcionamento da lâmpada e a BNC. 	-

- Os menus de imagem e de informações apresentados variam consoante a fonte de entrada que está a ser projectada e não é possível ajustar menus que não pertençam a essa fonte.
- O menu de informações apresenta o estado das definições relativas à fonte de entrada que está a ser projectada.

Captação de imagem

A imagem que está a ser apresentada será guardada no cartão de memória.

- 1 Apresente as imagens que pretende captar.**
- 2 Pressione o botão [Menu] e, em seguida, seleccione a opção de captação de imagens no menu de captação.**
Aparece um ecrã de confirmação.

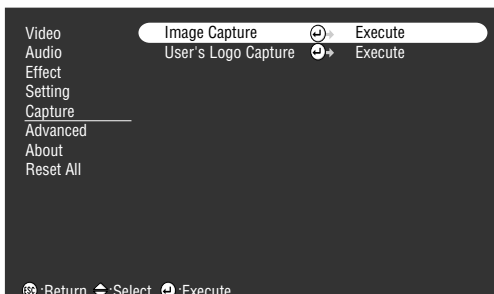

- 3 Seleccione Sim [Yes] e, em seguida, pressione [Enter].**

Aparece um ecrã onde deve voltar a confirmar qual a imagem que pretende guardar.



- 4 Seleccione Sim [Yes] e, em seguida, pressione [Enter].**

A imagem será guardada. Aguarde até que apareça um ecrã a indicar que o processo de gravação está concluído.



Nota:

- É necessário algum tempo até que o processo de gravação termine. Não utilize o videoprojector ou o equipamento ligado enquanto estiver a decorrer este processo. Se o fizer, poderá danificar o videoprojector ou o equipamento.
 - Não é possível guardar imagens se não tiver inserido nenhum cartão de memória.
 - Não retire o cartão de memória enquanto as imagens estão a ser guardadas.
 - Quando captar uma imagem, será criada uma pasta relativa à captação [Capture] no cartão de memória e o conteúdo desse ecrã será guardado em formato jpg.
 - Não é possível captar imagens quando tiver efectuado uma ligação USB entre o computador e o videoprojector.
 - Não é possível captar imagens se não tiver inserido nenhum cartão de memória.
 - Não é possível captar imagens em formato EasyMP.
-

Registo do logótipo do utilizador

Regista as imagens que estão a ser apresentadas como logótipo do utilizador.

- 1 Apresente as imagens que pretende registar como logótipo do utilizador.**
- 2 Pressione o botão [Menu] e seleccione a opção de captação de logótipo do utilizador do menu de captação.**
Aparece um ecrã de confirmação.

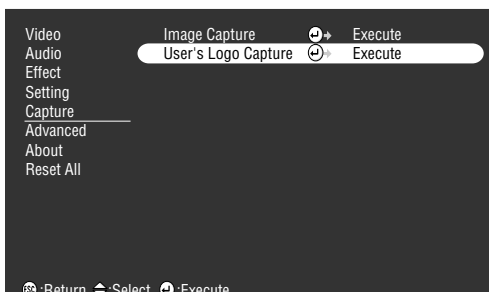

- 3 Seleccione Sim (Yes) e, em seguida, pressione [Enter].**
Aparece um ecrã que permite guardar a imagem.



- 4 Ajuste a posição da imagem e, em seguida, pressione [Enter].**
Aparece um ecrã de confirmação.

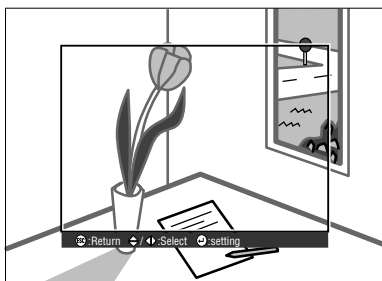

5 Selecciona Sim (Yes) e, em seguida, pressione [Enter].

Aparece o ecrã de ampliação/redução.



6 Selecciona a percentagem de ampliação/redução e pressione [Enter].

Aparece um ecrã a confirmar se pretende guardar a imagem.

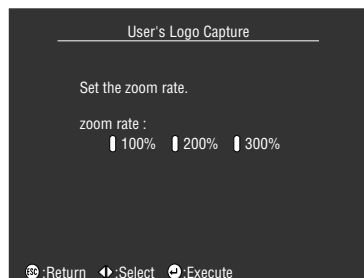

7 Selecciona Sim (Yes) e, em seguida, pressione [Enter].

A imagem será guardada. Aguarde até que apareça um ecrã a indicar que o processo de gravação está concluído.



Nota:

- É necessário algum tempo até que o processo de gravação termine. Não utilize o videoprojector ou o equipamento ligado enquanto estiver a decorrer este processo. Se o fizer, poderá danificar o videoprojector ou o equipamento.
- O tamanho de imagem que pode ser registada é de 400 x 300 pontos.
- O tamanho de apresentação será alterado quando estiver a projectar uma imagem de video.
- Não é possível repor as predefinições do logótipo do utilizador depois de o registar.

Resolução de problemas

Esta secção apresenta os problemas que podem ocorrer e explica como os resolver.

■ Resolver problemas

Se ocorrer algum problema, verifique em primeiro lugar os indicadores do videoprojector. O videoprojector está equipado com três indicadores luminosos (um indicador de funcionamento, um indicador do estado da lâmpada e um indicador da temperatura) que apresentam o estado do videoprojector.

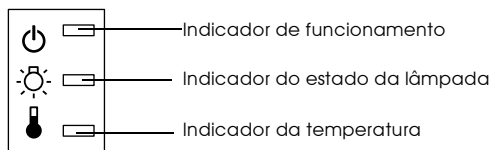

Indicador de funcionamento

Estado do indicador	Causa	Solução ou estado	Ver pág.
Aceso e cor de laranja	Modo de espera	(Normal) A projecção será iniciada quando pressionar o botão [Power].	<u>28</u>
Intermitente e cor de laranja	Processo de arrefecimento em curso	(Normal) · Aguarde alguns minutos. O tempo necessário para que o videoprojector arrefeça (arrefecimento da lâmpada) varia consoante a temperatura ambiente, etc. · Não é possível utilizar o botão [Power] durante o período de arrefecimento. Quando o processo de arrefecimento terminar, o indicador acende e permanece cor de laranja. Nesta altura, volte a pressionar o botão.	<u>32</u>
Aceso e verde	Projecção em curso	(Normal)	<u>29</u>
Intermitente e verde	Período de aquecimento	(Normal) · Aguarde alguns minutos. · O indicador verde deixa de estar intermitente e permanece aceso quando o período de aquecimento terminar.	<u>29</u>
Intermitente e vermelho	Erro interno	Não continue a utilizar o videoprojector, retire a ficha do cabo de corrente da tomada de parede e contacte o fornecedor ou o endereço mais próximo indicado na secção relativa às condições de garantia internacionais do guia " <i>Instruções de Segurança/Condições de Garantia Internacionais</i> " fornecido.	
Apagado	O videoprojector não está ligado	O videoprojector não está ligado. · Verifique se o cabo de corrente está ligado. · Verifique se a tomada de parede tem corrente.	<u>28</u>

Indicador do estado da lâmpada

Estado do indicador	Causa	Solução ou estado	Ver pág.
Aceso e vermelho	É necessário substituir a lâmpada.	Substitua a lâmpada por uma nova (ELPLP14).	
Intermitente e vermelho	Problemas com a lâmpada	<ul style="list-style-type: none">· Em primeiro lugar, retire a lâmpada para verificar se está fundida (tenha cuidado para não se ferir nos vidros se a lâmpada estiver partida). Se a lâmpada não estiver fundida, volte a instalá-la. Em seguida, ligue a ficha do cabo de corrente e ligue o videoprojector. Se o problema persistir ou se a lâmpada estiver fundida, contacte o fornecedor ou o endereço mais próximo indicado na secção relativa às condições de garantia internacionais do guia "Instruções de Segurança/Condições de Garantia Internacionais" fornecido (não é possível efectuar projecções enquanto a lâmpada não for substituída).· Se tiver substituído a lâmpada, verifique se a lâmpada e a ventoinha estão instaladas correctamente. Se não estiverem instaladas correctamente, o videoprojector não funcionará.	<u>85</u>
Intermitente e cor de laranja	Está quase na altura de substituir a lâmpada	Adquira uma lâmpada nova. Recomenda-se que substitua lâmpada assim que possível. Existem casos em que é necessário substituir a lâmpada antes da altura indicada nas condições de utilização.	<u>85</u>
Apagado		(Normal) Não ligou o videoprojector ou está a efectuar uma projecção.	

Indicador da temperatura

Estado do indicador	Causa	Solução e estado	Ver pág.
Aceso e vermelho	Temperatura interna elevada (sobreaquecimento)	<p>A lâmpada apaga automaticamente e não é possível continuar a projecção. Aguarde 5 minutos com o videoprojector neste estado, retire a ficha do cabo de corrente e volte a inseri-la.</p> <p>Se o videoprojector aquecer, verifique o seguinte e efectue as operações necessárias:</p> <ul style="list-style-type: none"> · Se o videoprojector está instalado num local com boa ventilação? · Certifique-se de que as aberturas para entrada e saída de ar não estão bloqueadas e que o videoprojector não está encostado à parede. · Existe pó no filtro de ar? · Se o filtro de pó estiver sujo, limpe-o. <p>Quando voltar a inserir a ficha do cabo de corrente, o videoprojector regressa ao estado normal. Volte a pressionar o botão Power e ligue o videoprojector. Se o videoprojector continuar a aquecer excessivamente, mesmo depois de verificar os pontos mencionados ou se o indicador apresentar um erro quando voltar a ligar o videoprojector, não continue a utilizar o videoprojector. Retire a ficha do cabo de corrente da tomada e contacte o fornecedor ou o endereço mais próximo indicado na secção relativa às condições de garantia internacionais do guia "Instruções de Segurança/Condições de Garantia Internacionais" fornecido.</p>	<p><u>14</u></p> <p><u>83</u></p>
Intermitente e vermelho	Erro interno	<p>Não continue a utilizar o videoprojector, retire a ficha do cabo de corrente da tomada de parede e contacte o fornecedor ou o endereço mais próximo indicado na secção relativa às condições de garantia internacionais do guia "<i>Instruções de Segurança/Condições de Garantia Internacionais</i>" fornecido.</p>	
Intermitente e cor de laranja	Arrefecimento a alta velocidade em curso	<p>Esta situação é normal. No entanto, a projecção será interrompida automaticamente se a temperatura continuar a subir excessivamente.</p> <ul style="list-style-type: none"> · Utilize o videoprojector apenas entre os 5° e os 40° (limites de temperatura) · Instale o videoprojector num local bem ventilado e certifique-se de que as aberturas para entrada e saída de ar não estão bloqueadas. · Limpe o filtro de ar. 	<p><u>14</u></p> <p><u>83</u></p>
Apagado		<p>(Normal)</p> <p>Não ligou o videoprojector ou está a efectuar uma projecção.</p>	

Nota:

- Se as imagens não aparecerem correctamente apesar de os indicadores não assinalarem qualquer erro, consulte a secção apresentada em seguida.
- Se algum dos indicadores aparecer num estado que não conste das tabelas anteriores, contacte o fornecedor ou o endereço mais próximo indicado na secção relativa às condições de garantia internacionais do guia "Instruções de Segurança/Condições de Garantia Internacionais".

■ Quando os indicadores não apresentam solução

Se ocorrer algum dos seguintes problemas e os indicadores não apresentarem uma solução, consulte as páginas relativas a cada problema.

- A imagem não é projectada [página 72](#)
- A imagem não está nítida [página 76](#)
- A imagem aparece cortada
(Grande/Pequena) [página 78](#)
- A qualidade da cor da imagem
é fraca [página 79](#)
- A imagem aparece escura [página 79](#)
- Não é emitido som [página 80](#)
- O controlo remoto não funciona [página 80](#)
- Não consegue desligar o
videoprojector [página 81](#)

A imagem não é projectada

● Não aparece nada

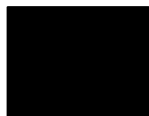

Não aparece nada

● A tampa da lente ainda está instalada?

[Ver página 27.](#)

● Desligou e voltou a ligar o videoprojector?

Depois de a projecção terminar, o botão [Power] não funcionará (durante o processo de arrefecimento). O botão [Power] volta a funcionar depois de o processo de arrefecimento da lâmpada de projecção (operações de arrefecimento: o indicador de funcionamento fica aceso e cor de laranja) terminar.

[Ver página 32.](#)

● O modo de repouso está activado?

Se o modo de repouso estiver activado [ON] e se não efectuar qualquer operação ou se o videoprojector não receber qualquer sinal durante 30 minutos, a lâmpada do videoprojector apaga automaticamente.

[Ver página 60.](#)

● Pressionou o botão [Power]?

[Ver página 29.](#)

● Ajustou correctamente o brilho da imagem?

[Ver página 58.](#)

● Activou o modo A/V Mute?

[Ver página 43.](#)

Execute uma reinicialização.

[Ver página 62.](#)

● A imagem recebida aparece totalmente preta?

Existem situações em que as imagens aparecem totalmente pretas devido a protectores de ecrã, etc.

● Estão a ser recebidos sinais de imagem?

Não aparecerá qualquer mensagem se a opção de apresentação da mensagem que indica que não existe nenhum sinal do menu Configuração (Settings) estiver desactivada. Selecciona uma opção de preto ou azul para apresentação da mensagem. Verifique o item relevante quando aparecer a mensagem.

[Ver página 73.](#)

● Execute uma reinicialização.

[Ver página 62.](#)

● Mensagens



Aparecerá a mensagem Não suportada [Not Supported]



Aparecerá a mensagem Sem sinal [No Signal] will be displayed



Aparecerá uma mensagem a indicar que foi encontrado um erro no sistema EasyMP [Error discovered in the EasyMP system].

● **A resolução do sinal de imagem enviado a partir do computador é superior a UXGA (1.600 x 1.200)?**

Ver página 18.

● **Certifique-se de que o modo suporta a frequência dos sinais de imagem enviados a partir do computador.**

Para saber como alterar a resolução e a frequência dos sinais de imagem enviados a partir do computador, consulte a documentação fornecida com o computador.

Ver página 18.

● **Ligou correctamente os cabos?**

Ver página 17.

● **Seleccionou a porta de entrada de imagem correcta para efectuar a ligação?**

Pressione a tecla [Source] do videoprojector (botão [Comp], [S-Video], [Video] do controlo remoto) para mudar a imagem.

Ver página 30.

● **Ligou o computador ou o equipamento de vídeo ligado ao videoprojector?**

Ver página 29.

● **Os computadores portáteis ou os computadores com visor LCD têm de enviar os sinais de imagem para o videoprojector.**

Os sinais de imagem não são enviados externamente pois, em condições normais, são enviados para o visor LCD. Por isso, tem de mudar a definição para saída externa.

Existem modelos para os quais os sinais de imagem não são enviados para o visor LCD quando enviados externamente.

Ver página 17.

● **É necessário reiniciar o sistema.**

Retire o cabo de corrente da tomada de parede, volte a ligá-lo e ligue o videoprojector. Se o problema voltar a ocorrer, retire o cabo de corrente da tomada de parede e contacte o fornecedor ou o endereço mais próximo indicado na secção relativa às condições de garantia internacionais do guia "Instruções de Segurança/Condições de Garantia Internacionais" fornecido.



Aparecerá uma mensagem a indicar que não foi inserido nenhum cartão [No memory card].

- **Inseriu o cartão de memória?**

Insira o cartão de memória no respectivo conector (situado no videoprojector).



Aparecerá uma mensagem a indicar que não existem ficheiros susceptíveis de serem apresentados [No displayable files].

- **Guardou ficheiros susceptíveis de serem apresentados no cartão de memória?**

Os ficheiros que podem ser apresentados através do EasyMP são ficheiros com extensão .sit, .jpg e .bmp. Os outros ficheiros não serão reconhecidos.

· Apesar de os ficheiros com extensão .jpeg serem reconhecidos em Windows como ficheiros jpeg, não serão reconhecidos pelo EasyMP. Altere a extensão para .JPG ou .jpg.



Aparecerá uma mensagem a indicar que não existem ficheiros [No files].

- **O ficheiro seleccionado foi apagado?**

Existem situações em que a lista de ficheiros apresentada difere do conteúdo do cartão de memória quando este tiver sido sobreposto por um computador que possua uma ligação USB. Pressione o botão [EasyMP] para actualizar a lista de ficheiros.



Aparecerá uma mensagem a indicar que não é possível efectuar uma apresentação [Display not possible].

- **Seleccionou uma imagem jpeg com níveis de cinzento?**

Não é possível apresentar imagens jpeg com níveis de cinzento com o EasyMP.

- **Seleccionou uma imagem jpeg progressiva?**

Não é possível apresentar imagens JPEG progressivas com o EasyMP.

- **O ficheiro que seleccionou está danificado?**

É possível que o conteúdo do ficheiro jpeg ou *bitmap* esteja incorrecto. Existem situações em que não é possível apresentar imagens tiradas com determinadas câmara digitais ou processadas com determinados programas.



● **Selecionou uma imagem jpeg com uma resolução superior a SXGA (1.280 x 1.024)?**

Não é possível apresentar ficheiros Jpeg e bitmap com uma resolução superior a SXGA (1.280 x 1.024). Ajuste a resolução através do SlideMaker do EMP.

Aparecerá uma mensagem a indicar que não é possível apresentar o tamanho [This size cannot be displayed].



● **Selecionou uma imagem bitmap com uma contagem de cor que não a de cor a 24 bits?**

Não é possível apresentar imagens bitmap com uma contagem de cor que não a de cor a 24 bits (256 cores, 16 cores, etc.). Altere a definição para cor a 24 bits.

Aparecerá uma mensagem a indicar que as cores do ficheiro de imagem não são suficientes [Insufficient image file colors].



● **O cartão de memória está cheio?**

Se já não existir espaço suficiente para guardar ficheiros, apague outros ficheiros para aumentar a capacidade do cartão de memória.

Aparecerá uma mensagem a indicar que não é possível guardar o ficheiro [File cannot be saved].

● **Captou a imagem enquanto o computador estava ligado através de uma ligação USB?**

Não é possível captar imagens quando está a utilizar uma ligação USB. Retire o cabo USB.



Aparecerá uma mensagem a indicar que não foi possível efectuar a captação [Capture failed].

A imagem não está nítida

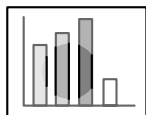

- O ecrã não está nítido.
- Parte da imagem está desfocada.

- **O videoprojector recolheu a lente para o interior?**

As imagens aparecerão desfocadas se a alavanca de ajuste do zoom ultrapassar a posição [W] ou [T]. Certifique-se de que a alavanca se encontra entre a posição [W] ou [T].

- **Ajustou correctamente a focagem?**

Ver página 38.

- **O ângulo de projecção aumentou quando ajustou os pés?**

Se o ângulo de projecção for demasiado grande é difícil alinhar a focagem vertical.

- **A distância de projecção está correcta?**

A distância de projecção recomendada é de 1,1 m e 13,9 m. Coloque o videoprojector a esta distância.

Ver página 15.

- **O feixe luminoso está voltado correctamente para o ecrã?**

Ver página 16.

- **A lente está suja?**

Ver página 83.

- **A lente está embaciada?**

Se o videoprojector for transportado de um ambiente frio para um ambiente quente, poderá ocorrer condensação na superfície da lente e as imagens aparecerão desfocadas. Se isso acontecer, desligue o videoprojector e aguarde alguns minutos até o utilizar.

- **Ajustou a sincronização, o alinhamento e a posição?**

Pode ajustar a imagem utilizando as teclas de alinhamento e sincronização do videoprojector enquanto controla a imagem no ecrã. Pode também efectuar os ajustes através do respectivo menu.

Ver página 39, 58.

- **A definição de formato de sinal de imagem está correcta?**

Defina o formato de sinal através da opção Sinal vídeo (Video Signal) do menu Vídeo (Video). Pode não ser possível reconhecer os sinais de imagem que estão a ser recebidos através do modo automático (Auto).

Ver página 58.

- **Os sinais recebidos correspondem ao equipamento ligado ao videoprojector?**

Defina o tipo de sinal através da opção Sinal entrada (Input Signal) do menu Vídeo (Video). Selecione RGB para sinais de computador e YCbCr ou YPbPr (consoante os sinais do equipamento) para sinais de vídeo componente.

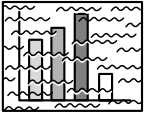

- A imagem está distorcida.
- A imagem aparece com interferências

● **Ligou correctamente os cabos?**

Ver página 17, 24.

● **Selecionou a resolução correcta?**

Alinhe o computador com os sinais suportados pelo videoprojector. Para obter mais informações sobre como mudar o sinal, consulte a documentação fornecida com o computador.

Ver página 18.

● **Ajustou a sincronização, o alinhamento e a posição correctamente?**

Pressione o botão [Auto] para efectuar os ajustes.

Aparecerá o respectivo menu para que possa efectuar os ajustes.

Ver página 39, 58.

● **Aumentou o comprimento do cabo?**

É possível que as imagens apareçam com interferências se tiver aumentado o comprimento dos cabos. Utilize o cabo fornecido ou utilize equipamento de amplificação, etc, e verifique se o problema está resolvido.

● **A definição de formato de sinal de imagem está correcta?**

Defina o formato de sinal de vídeo através da opção de formato de sinal de vídeo (Video Signal Format) do menu Vídeo (Video). Pode não ser possível reconhecer os sinais de imagem de vídeo que estão a ser recebidos através do modo automático (Auto).

Ver página 58.

● **Os sinais recebidos correspondem ao equipamento ligado ao videoprojector?**

Defina o tipo de sinal através da opção Sinal entrada (Input Signal) do menu Vídeo (Video). Selecione RGB para sinais de computador e YCbCr ou YPbPr (consoante os sinais do equipamento) para sinais de vídeo componente.

Ver página 58.

A imagem aparece cortada (Grande/Pequena)

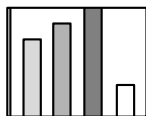

- A imagem aparece cortada na parte superior
- A imagem é pequena

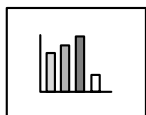

- **É possível que não tenha seleccionado correctamente a definição de redimensionamento [Resize].**
Pressione o botão [Resize].
Ver página 45.
- **Ajustou correctamente a posição de apresentação [Display Position]?**
Ajuste a posição (Position) no menu Vídeo (Video).
Ver página 58.
- **Seleccionou a resolução correcta?**
Alinhe o computador com os sinais suportados pelo videoprojector. Para obter mais informações sobre como mudar o sinal, consulte a documentação fornecida com o computador.
Ver página 18.
- **Se estiver a utilizar um computador portátil ou um computador com visor LCD, altere a resolução.**
Altere a resolução de modo a que a imagem ocupe todo o ecrã ou defina o sinal de imagem para que seja enviado apenas para a saída externa.
Ver página 18.
- **Configurou o sistema para apresentação parcial (em duas partes)?**
Se tiver activado a opção de apresentação parcial nas propriedades de apresentação do painel de controlo, aparecerá apenas metade da imagem do ecrã do computador. Para visualizar toda a imagem do ecrã do computador, desactive a definição de apresentação parcial. Para obter mais informações, consulte o manual do controlador de vídeo fornecido com o computador que estiver a utilizar.

A qualidade da cor da imagem é fraca

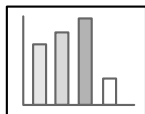

- **Ajustou correctamente o brilho da imagem?**
Ver página 58.
- **Ligou correctamente os cabos?**
Ver página 17, 24.
- **Ajustou correctamente o contraste?**
Ver página 58.
- **Ajustou correctamente a definição de cor?**
Ver página 61.
- **Ajustou correctamente a intensidade da cor e a tonalidade?**
As cores da imagem podem não corresponder exactamente às cores da imagem visualizada no ecrã do computador ou no visor de cristais líquidos, mas esta situação é normal.
Ver página 58.
- **Tem de substituir a lâmpada?**
Se o indicador do estado da lâmpada estiver intermitente, isso significa que está a chegar o momento de substituir a lâmpada. A imagem fica mais escura e a qualidade da cor diminui. Quando isto acontecer, substitua a lâmpada por uma nova.
Ver página 85.
- **Os sinais recebidos correspondem ao equipamento ligado ao videoprojector?**
Defina o tipo de sinal através da opção Sinal entrada (Input Signal) do menu Vídeo (Video). Selecione RGB para sinais de computador e YCbCr ou YPbPr (consoante os sinais do equipamento) para sinais de vídeo componente.

A imagem aparece escura

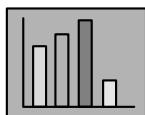

- **Tem de substituir a lâmpada?**
Se o indicador do estado da lâmpada estiver intermitente, isso significa que está a chegar o momento de substituir a lâmpada. A imagem fica mais escura e a qualidade da cor diminui. Quando isto acontecer, substitua a lâmpada por uma nova.
Ver página 85.
- **Ajustou correctamente o brilho da imagem?**
Ver página 58.
- **Ajustou correctamente o contraste?**
Ver página 58.

Não é emitido som



- **Ligou correctamente a fonte de áudio?**
Ver página 20, 24.
- **Selecionou a imagem para a qual é necessário som?**
Ver página 30.
- **Ajustou o volume para o mínimo?**
Ver página 53.
- **O som está a ser emitido a partir do equipamento ligado ao videoprojector?**
Verifique se o equipamento externo está a emitir som, etc.
Baixou totalmente o volume?
- **A função A/V Mute está activada?**
É possível que a função [A/V Mute] esteja activada.
Pressione o botão [A/V Mute], ajuste o volume ou aceda ao respectivo menu para desactivar a função [A/V Mute].
Ver página 43.
- **O som está a ser enviado para altifalantes externos?**
Se tiver ligado uma tomada tipo Mini Jack estéreo à porta de saída de áudio (Audio Out) do videoprojector, não será reproduzido som a partir do altifalante do videoprojector.

O controlo remoto não funciona



- **O interruptor de funcionamento [R/C ON OFF] do controlo remoto está na posição de activado (ON)?**
Ver página 29.
- **O controlo remoto está voltado para a posição correcta?**
O ângulo de funcionamento do controlo remoto é de aproximadamente 30% (para a esquerda e para a direita) e 15% (para cima e para baixo).
Ver página 12.
- **O controlo remoto está demasiado afastado do videoprojector?**
A distância de funcionamento do controlo remoto é de aproximadamente 10 m.
Ver página 12.
- **A área de recepção de luz do controlo remoto está bloqueada?**
- **A área de recepção de luz do controlo remoto esteve exposta a luz solar directa ou a luz proveniente de lâmpadas fluorescentes?**
- **Instalou correctamente as pilhas?**
Ver página 13.
- **A pilha está gasta?**
- **Instalou as pilhas em sentido inverso?**
Ver página 13.

Não consegue desligar o videoprojector (depois de pressionar o botão [Power])



- **O indicador de funcionamento está aceso e cor de laranja?**

Este videoprojector foi concebido de modo a que o indicador de funcionamento permaneça aceso mesmo depois de desligar o videoprojector. O indicador de funcionamento apaga quando desligar a ficha do cabo de corrente da tomada de parede.

- **A ventoinha continua a funcionar.**

Depois de pressionar o botão [Power] para desligar o videoprojector, é iniciado o processo de arrefecimento (para que a lâmpada do videoprojector arrefeça; o indicador de funcionamento fica intermitente e cor de laranja). Quando o processo de arrefecimento terminar, o indicador acende e fica cor de laranja e pode retirar a ficha do cabo de corrente da tomada de parede.

*O tempo necessário para o processo de arrefecimento varia consoante a temperatura ambiente.

Manutenção

Esta secção explica como efectuar tarefas de manutenção do videoprojector e substituir consumíveis.

■ Limpar o videoprojector, a lente e o filtro de ar

Limpe o videoprojector sempre que este estiver sujo ou quando a qualidade da imagem projectada for reduzida. Limpe o filtro de ar de 100 em 100 horas de funcionamento.

⚠ Atenção

- O videoprojector deve ser aberto apenas por técnicos especializados. O videoprojector contém várias áreas de alta voltagem que podem provocar choques eléctricos. Se for necessário efectuar revisões internas, reparações, ajustes, limpeza ou outras tarefas, contacte o fornecedor ou o endereço mais próximo indicado na secção relativa às condições de garantia internacionais do guia "Instruções de Segurança/Condições de Garantia Internacionais" fornecido.
- Tenha cuidado quando manusear a ficha e o conector de corrente; caso contrário, poderão ocorrer incêndios e choques eléctricos. Quando manusear a ficha do cabo de corrente, tenha em atenção o seguinte:
 - Não utilize fichas ou conectores se estes estiverem sujos ou com matéria estranha.
 - Insira totalmente as fichas e os conectores nas respectivas tomadas.
 - Nunca ligue fichas e conectores com as mãos molhadas.

⚠ Importante

- Nunca retire a lâmpada imediatamente após utilização. Se o fizer, poderão ocorrer queimaduras ou outros ferimentos causados pelo calor. Depois de desligar o videoprojector, aguarde cerca de uma hora até que a lâmpada arrefeça completamente.
- Quando estiver a efectuar tarefas de manutenção, retire a ficha do cabo de corrente e o conector das respectivas tomadas. Se não o fizer, poderão ocorrer choques eléctricos.

Desligue o videoprojector e retire o cabo de corrente antes de limpar o videoprojector.

Limpar o videoprojector

- Limpe cuidadosamente o videoprojector com um pano macio.
- Se o videoprojector estiver com muita sujidade, limpe-o com um pano macio humedecido em detergente suave dissolvido em água e, em seguida, limpe-o com um pano seco.
Não utilize ceras, benzina, diluentes ou outros produtos semelhantes, pois podem danificar a caixa exterior do videoprojector.

Limpar a lente

Limpe a lente com um secador (disponível no mercado) e papel especial para limpeza de lentes. A superfície da lente é muito sensível, pelo que deve ter muito cuidado e utilizar apenas materiais de limpeza suaves.

Limpar o filtro de ar

Se o filtro de ar ficar bloqueado devido a sujidade e pó, a ventilação de ar diminuirá e a temperatura interna do videoprojector aumentará, podendo dar origem a danos. Posicione o videoprojector tal como indica a figura (com a lente voltada para cima) e limpe o filtro de ar com um aspirador, para evitar que o pó ou sujidade se infiltre no interior.

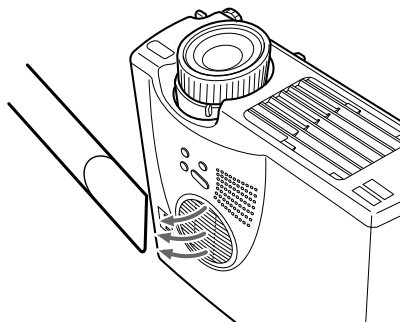

Nota:

- Se não conseguir retirar a sujidade do filtro de ar ou se este começar a estalar, isso significa que tem de o substituir. Contacte o fornecedor.
 - Juntamente com a lâmpada de substituição é fornecido um filtro de ar. Quando substituir a lâmpada, substitua também o filtro de ar.
-

■ Substituir o filtro de ar

Método de substituição

- 1 Desligue o videoprojector, aguarde até que arrefeça e retire o cabo de corrente.**
O tempo necessário até que o videoprojector arrefeça varia consoante a temperatura ambiente.
- 2 Retire o filtro de ar com uma chave de parafusos ou com um objecto semelhante.**

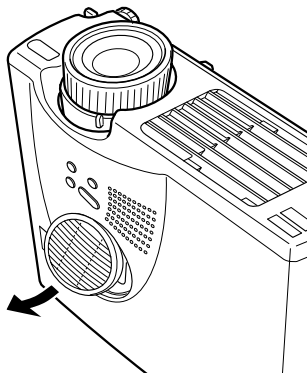

Nota:

Certifique-se de que o videoprojector se encontra na posição indicada na figura (lente voltada para cima) para evitar que o pó ou sujidade se infiltre no interior.

- 3 Coloque o novo filtro de ar.**

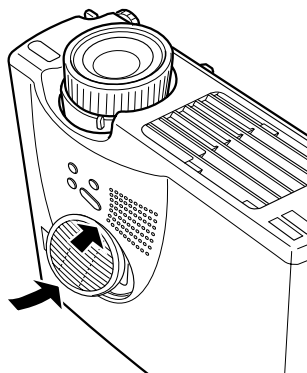

Nota:

- Posicione a presilha no respectivo local e, em seguida, exerça pressão sobre a outra extremidade até a encaixar.
- Deite fora os filtros de ar usados de acordo com as normas locais.

■ Substituir a lâmpada

Substitua a lâmpada por uma nova (modelo n.º: ELPLP14) nas seguintes situações:

Quando aparecer a mensagem Substituir Lâmpada (Lamp Replace) durante trinta segundos após iniciar a projecção.

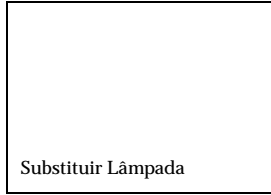

Quando o indicador do estado da lâmpada ficar intermitente e cor de laranja.

O indicador do estado da lâmpada fica intermitente e cor de laranja.

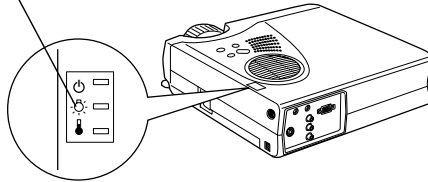

Quando o brilho e a qualidade da imagem forem inferiores aos níveis iniciais

Nota:

- Para manter o brilho e a qualidade de imagem iniciais, substitua a lâmpada assim que aparecer a mensagem de substituição da lâmpada.
- Para manter o brilho e a qualidade de imagem iniciais, a mensagem de substituição está definida para aparecer após 900 horas de utilização da lâmpada. Se continuar a utilizar a lâmpada após este período, a probabilidade de a lâmpada fundir é maior. Quando a mensagem de substituição da lâmpada aparecer, substitua a lâmpada por uma nova, mesmo que a lâmpada usada ainda funcione.
- Apesar de a mensagem de substituição aparecer após 900 horas de utilização da lâmpada, existem casos em que as características de cada lâmpada e outras condições de utilização podem originar o desgaste da lâmpada antes das 900 horas. Por isso, deve ter sempre uma lâmpada de substituição disponível.
- Para adquirir uma lâmpada sobresselente, contacte o fornecedor.

Método de substituição

1 Desligue o videoprojector, aguarde até que arrefeça* e retire o cabo de corrente.

O tempo necessário até que o videoprojector arrefeça varia consoante a temperatura ambiente.

2 Aguarde até que a lâmpada arrefeça o suficiente e, em seguida, retire a tampa da lâmpada.

- É necessário cerca de uma hora até que a lâmpada arrefeça o suficiente.
- Desaperte e retire o parafuso que fixa a ventoinha.

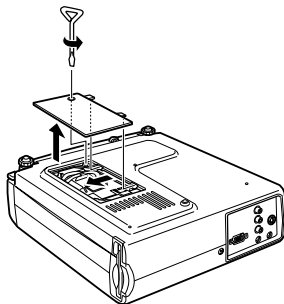

3 Retire a lâmpada.

Desaperte os dois parafusos que fixam a lâmpada e, em seguida, retire-a.

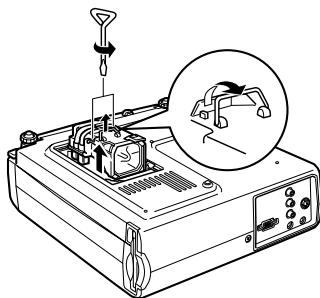

4 Instale uma lâmpada nova.

Alinhe a lâmpada, insira-a completamente e prenda-a com os dois parafusos.

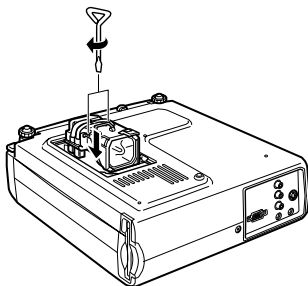

5 Instale a tampa da lâmpada.

Alinhe a tampa, insira a ventoinha e prenda-a com o parafuso.

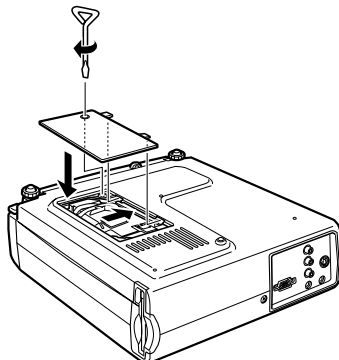

Nota:

- Insira totalmente a lâmpada. Existe um mecanismo de segurança que desliga automaticamente o videoprojector quando retira a tampa da lâmpada. Não é possível ligar o videoprojector enquanto não instalar correctamente a lâmpada e a respectiva tampa.
 - Juntamente com a lâmpada de substituição é fornecido um filtro de ar. Quando substituir a lâmpada, substitua também o filtro de ar.
 - O tempo de funcionamento da lâmpada será reiniciado automaticamente quando substituir a lâmpada por uma nova.
-

Apêndice

Esta secção apresenta informações relativas a acessórios opcionais, bem como um glossário e as características técnicas.

■ Acessórios opcionais

Estão disponíveis os acessórios indicados em seguida. Pode adquiri-los de acordo com as suas necessidades.

Adaptador para MAC	ELPAP01
Câmara para apresentação de imagens (XGA)	ELPDC02
Câmara para apresentação de imagens (PAL/NTSC)	ELPDC03
Cabo de computador	ELPKC02
Cabo VGA-HD15 para PC (3,0 m)	ELPKC09
Cabo de computador (extensão) VGA-HD15 (20 m)	ELPKC10
Cabo de vídeo componente (3,0 m)	ELPKC19
Mala de transporte (para PC) Mala de transporte	ELPKS16 ELPKS24
Lâmpada sobresselente	ELPLP14
Ecrã portátil (50")	ELPSC06
Ecrã de 60"	ELPSC07
Ecrã de 80"	ELPSC08
Suporte para montagem no tecto (prata)*	ELPMB09

* É necessário uma técnica especial para suspender o videoprojector a partir do tecto. Se pretender suspender o videoprojector a partir do tecto, contacte o fornecedor.

■ Glossário

Esta secção apresenta uma breve explicação da terminologia utilizada ao longo do manual (itens que não foram explicados ao longo do manual ou processos complexos).

Alinhamento	Envia sinais de computador a uma frequência específica. A imagem será projectada com nitidez apenas se esta frequência estiver alinhada com a frequência do videoprojector. O processo de alinhar a frequência do sinal é denominado de "alinhamento". As imagens projectadas irão aparecer trémulas, desfocadas e com interferências se não efectuar a sincronização.
A/V Mute	Interrompe temporariamente a apresentação de imagens e a reprodução de som. Pode efectuar a interrupção se pressionar o botão [A/V Mute] do videoprojector. Volte a pressionar o botão [A/V Mute], ajuste o volume ou visualize o respectivo menu para cancelar esta função.
Contraste	Ao realçar ou atenuar os tons, é possível projectar caracteres e imagens com maior nitidez e obter tonalidades mais suaves. Esta operação é designada de "ajuste do contraste".
Período de arrefecimento	Depois de desligar o videoprojector e de a lâmpada apagar, o processo de arrefecimento da lâmpada prossegue. Depois de a lâmpada apagar, a ventoinha de arrefecimento começa a funcionar e não é possível utilizar os botões. Este período é designado de "período de arrefecimento". O tempo necessário para o processo de arrefecimento varia consoante a temperatura ambiente.
Porta de saída D	Porta de saída para sintonizadores digitais que suportam novas transmissões no Japão.
Sinal de diferenças de cor	O equipamento de vídeo transmite sinais através de três cabos como vermelho-luminância (R-Y), amarelo-luminância (Y) e azul-luminância (B-Y). Isto permite que os sinais compostos (os sinais vermelho, verde e azul e os respectivos sinais de luminância são transmitidos através de um cabo) sejam projectados com maior nitidez.
Sinc. (sincronização)	Envia sinais de computador a uma frequência específica. A imagem será projectada com nitidez apenas se esta frequência estiver alinhada com a frequência do videoprojector. A fase de alinhamento do sinal é denominada de "sincronização". As imagens projectadas irão aparecer trémulas, desfocadas e com interferências se não efectuar a sincronização.
Sistema operativo	O <i>software</i> necessário para poder utilizar o computador.
SVGA	Sinais compatíveis com IBM PC/AT (equipamento DOS/V) e com uma resolução de 800 (horizontal) x 600 (vertical) pixéis.
SXGA	Sinais compatíveis com IBM PC/AT (equipamento DOS/V) e com uma resolução de 1.280 (horizontal) x 1.024 (vertical) pixéis.
Temperatura da cor	A temperatura do dispositivo que está a emitir luz. Se a temperatura da cor for elevada, as cores têm tendência a adquirir uma tonalidade azulada. Se a temperatura da cor for baixa, as cores têm uma tendência a adquirir uma tonalidade avermelhada.
USB (Universal Serial Bus)	Interface utilizada para ligar equipamento de baixa voltagem ao computador.
UXGA	Sinais compatíveis com IBM PC/AT (equipamento DOS/V) e com uma resolução de 1.600 (horizontal) x 1.200 (vertical) pixéis.
VGA	Sinais compatíveis com IBM PC/AT (equipamento DOS/V) e com uma resolução de 640 (horizontal) x 480 (vertical) pixéis.
XGA	Sinais compatíveis com IBM PC/AT (equipamento DOS/V) e com uma resolução de 1.024 (horizontal) x 768 (vertical) pixéis.

■ Características técnicas

Produto	Videoprojector multimédia	
Modelo	EMP-715/505	
Dimensões externas	Largura 267 × Altura 72 × Profundidade 213 mm (não incluindo a lente e os pés)	
Painel	0.9" (Largura 18,5 × Altura 13,9 mm × Canto-a-canto 23,1 mm)	
Método de visualização	TFT de polissilício	
Método de leitura	Escrita sequencial de uma linha completa com 12 blocos	
Contagem dos pixéis	EMP-715 : 786.432 [1.024 (horizontal) × 768 (vertical) pixéis] × 3 EMP-505 : 480.000 [800 (horizontal) × 600 (vertical) pixéis] × 3	
Ajuste da focagem	Manual	
Ajuste do zoom	Manual (aproximadamente 1:1.2)	
Lâmpada (sistema de iluminação)	Lâmpada UHE: ELPLP14, 150 W	
Saída de áudio (máxima)	1W mono	
Altifalantes	1	
Fonte de energia	100 a 240 V CA 50/60 Hz Consumo energético: 230 W, 5 W em modo de espera.	
Temperatura em funcionamento	+5 a +35°C (sem condensação)	
Temperatura em armazém	-10 a +60°C (sem condensação)	
Peso	Aprox. 2,7 kg	
Portas de ligação	Computer/Component Video	1 sistema, Mini D-Sub de 15 pinos (fêmea)
	Audio In	1 sistema, Mini Jack estéreo
	Audio Out	1 sistema, Mini Jack estéreo
	Video	1 sistema, Jack RCA de pinos
	S-Video	1 sistema, Mini DIN de 4 pinos
	L-Audio-R (para vídeo)	1 sistema, Jack RCA de pinos × (L, R)
	Mouse/Com	1 sistema, DIN de 13 pinos
	USB	1 sistema, USB (Série B)
Conector para cartões	PCMCIA TIPO II	
Cartão fornecido (adaptador para cartões)	Suporta cartões Compact Flash compatíveis com a norma CFA Em conformidade com a norma ATA	

* A porta USB não garante o funcionamento de todos os dispositivos compatíveis com o padrão USB.

DECLARAÇÃO de CONFORMIDADE

De acordo com as normas ISO/IEC Guia 22 e EN 45014

Fabricante: SEIKO EPSON CORPORATION
Morada: 3-5, Owa 3-chome, Suwa-shi,
Nagano-ken 392-8502 Japão
Representante: EPSON EUROPE B. V.
Morada: Entrada 701, 1096 EJ AMSTERDÃO,
HOLANDA

Declara que o produto

Tipo: Videoprojector LCD

Modelo: ELP-715/505 / EMP-715/505

Está em conformidade com as seguintes directivas:

Directiva 89/336/CEE:

EN 55022

EN 55024

EN61000-3-2

EN61000-3-3

Directiva 73/23/CEE:

EN 60950

DECLARAÇÃO de CONFORMIDADE

De acordo com a norma 47CFR, Parte 2 e 15 para
**Computadores Pessoais e Periféricos de Classe B e/ou
Processadores e Fontes de Energia utilizados com
Computadores Pessoais de Classe B**

Nós: EPSON AMERICA, INC.
Sediados em: MS: 3-13
3840 Kilroy Airport Way
Long Beach, CA 90806-2469
Telefone: (562) 290- 5254

Declaramos que este produto está em conformidade com as normas 47 CFR, Parte 2 e 15 das leis FCC como um dispositivo digital de Classe B. Cada produto comercializado é idêntico à unidade correspondente testada e é compatível com as normas. Os registos mantidos continuam a reflectir que o equipamento produzido está dentro dos limites de variação aceites, tendo em conta a quantidade produzida e testada segundo uma base estatística e de acordo com as exigências da norma 47CFR 2.909. O funcionamento está sujeito a duas condições: (1) este dispositivo não pode provocar interferências prejudiciais e (2) este dispositivo tem de aceitar qualquer interferência recebida, inclusive interferências que possam provocar um funcionamento indesejado.

Designação comercial: EPSON
Tipo: Videoprojector LCD
Modelo: EMP-715/505 / ELP-715/505

Declaração de conformidade FCC Para utilizadores dos Estados Unidos

Este equipamento foi testado e considerado em conformidade com os limites para um dispositivo digital de Classe B, de acordo com a Parte 15 das Regras FCC. Estes limites visam proporcionar uma protecção razoável contra interferências nocivas em instalações domésticas. Este equipamento gera, utiliza e pode irradiar radiofrequências. Se o equipamento não for instalado e utilizado de acordo com as instruções, poderá causar interferências que prejudiquem a recepção do sinal de televisão ou de rádio. No entanto, não é possível garantir que tais interferências não possam ocorrer em casos pontuais. Se este equipamento estiver a causar interferências na recepção do sinal de rádio e televisão, o que pode verificar se ligar e desligar o equipamento, tente solucionar o problema de uma das seguintes formas:

- Mude a orientação ou a posição da antena receptora.
- Aumente a distância entre o equipamento e o receptor.
- Ligue o equipamento a uma tomada de um circuito diferente do da tomada à qual o receptor está ligado.
- Contacte o fornecedor ou um técnico de rádio/televisão qualificado.

ATENÇÃO

Se ligar um cabo de interface não blindado a este equipamento, invalidará a Certificação ou Declaração FCC deste dispositivo e os níveis de interferências poderão exceder os limites estabelecidos pela norma FCC para este equipamento. É da responsabilidade do utilizador a aquisição e utilização de um cabo de interface blindado juntamente com este dispositivo. Se este equipamento possuir mais do que um conector para interface, não deixe os cabos ligados a interfaces que não está a utilizar. Se efectuar alterações não aprovadas pelo fabricante, pode perder o direito de utilização do equipamento.

Para utilizadores do Canadá

Este equipamento digital não emite ruídos radioelétricos que excedam os limites de Classe B impostos aos dispositivos digitais, de acordo com as normas de interferência radioelétrica do Departamento de Comunicações do Canadá. Le présent appareil numérique n'émet pas de bruits radioélectriques dépassant les limites applicables aux appareils numériques de Classe B prescrites dans le règlement sur le brouillage radioélectrique édicté par le Ministère des Communications du Canada.

Todos os direitos reservados. Esta publicação não pode ser integral ou parcialmente reproduzida, arquivada nem transmitida por qualquer processo electrónico, mecânico, fotocópia, gravação ou outro, sem a prévia autorização por escrito da SEIKO EPSON CORPORATION que não assume qualquer responsabilidade de patente no que respeita ao uso das informações aqui contidas. Uma vez que foram tomadas todas as precauções na elaboração deste manual, a SEIKO EPSON CORPORATION não se responsabiliza por quaisquer danos resultantes do uso das informações aqui contidas.

O comprador deste produto ou terceiros não podem responsabilizar a SEIKO EPSON CORPORATION, ou as suas filiais, por quaisquer danos, perdas, custos ou despesas incorridos por ele ou por terceiros, resultantes de acidentes, abusos ou má utilização do produto, de modificações não autorizadas, reparações ou alterações do produto, ou que resultem ainda (excluindo os E.U.A.) da inobservância estrita das instruções de utilização e de manutenção estabelecidas pela SEIKO EPSON CORPORATION.

A SEIKO EPSON CORPORATION não se responsabiliza por quaisquer avarias ou problemas provocados pela utilização de opções ou produtos não reconhecidos como sendo produtos genuínos EPSON ou produtos aprovados pela SEIKO EPSON CORPORATION.

EPSON é uma marca registada e PowerLite é uma designação comercial da SEIKO EPSON CORPORATION.

Aviso: As seguintes designações comerciais e marcas registadas são propriedade das respectivas empresas e são referidas ao longo deste manual com uma finalidade meramente informativa.

- EPSON/Seiko Epson Corp.
- Macintosh, PowerBook/Apple Computer Corp.
- IBM/International Business Machines, Inc.
- Windows/Microsoft Corp.

Todos os outros nomes de produtos referidos ao longo do manual têm uma finalidade meramente informativa, podendo ser designações comerciais das respectivas empresas. A EPSON não detém quaisquer direitos sobre essas marcas.

© SEIKO EPSON CORPORATION, 2001.

EPSON®